

# RED

## SOLUTION

Пылесос-робот RV-RL6100S

Руководство по эксплуатации



Если вы не получили требуемое качество обслуживания в сервисе, обращайтесь в головной сервисный центр по контактным данным, указанным в условиях гарантийного обслуживания

Приложение:



## СОДЕРЖАНИЕ

МЕРЫ БЕЗОПАСНОСТИ.....	6
Технические характеристики.....	9
Комплектация.....	8
Устройство прибора.....	8
I. ПЕРЕД НАЧАЛОМ ИСПОЛЬЗОВАНИЯ.....	9
II. ЭКСПЛУАТАЦИЯ ПРИБОРА.....	9
Сборка.....	9
Зарядка аккумулятора.....	9
Дистанционное управление прибором.....	10
Использование.....	10
Выбор режима работы с помощью пульта ДУ.....	10
Настройка часов.....	11
Функция планирования уборки.....	11
III. УХОД ЗА ПРИБОРОМ.....	12
Хранение и транспортировка.....	12
IV. ПЕРЕД ОБРАЩЕНИЕМ В СЕРВИС-ЦЕНТР.....	13
V. ГАРАНТИЙНЫЕ ОБЯЗАТЕЛЬСТВА.....	14



Изготовитель: НИНГБО ГОЛОНГ РОБОТ ТЕХНОЛОДЖИ ЛТД. Адрес: NO2 Сеньцяо Ист Роуд, Биньхай Нью Эриа, Саусерн, Нингбо, Китай. Manufacturer: NINGBO GOLONG ROBOT TECHNOLOGY CO.,LTD. Add: No.2, Yunqiao East Road, Ningdong New Zone, Liyang, Ninghai, Ningbo, Zhejiang, China.  
Импортер в России: Общество с ограниченной ответственностью «РЭД». Адрес: 127247, город Москва, Дмитровское ш, д. 100, стр. 2, этаж 07, помещ. 47386.

©RED. Все права Защищены. 2022

Bluetooth является зарегистрированным товарным знаком Bluetooth SIG, Inc.

App Store является знаком обслуживания Apple Inc., зарегистрированным в США и других странах.

Google Play является зарегистрированным товарным знаком компании Google Inc.

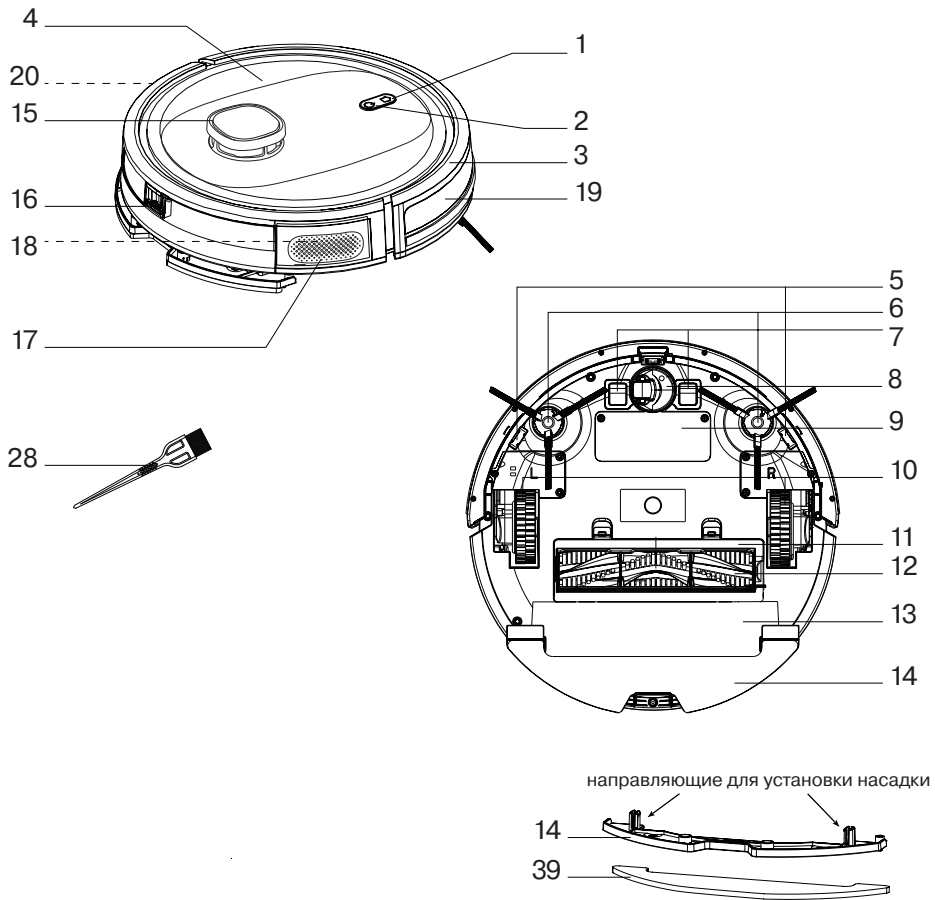

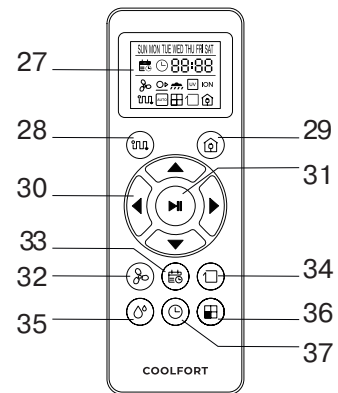
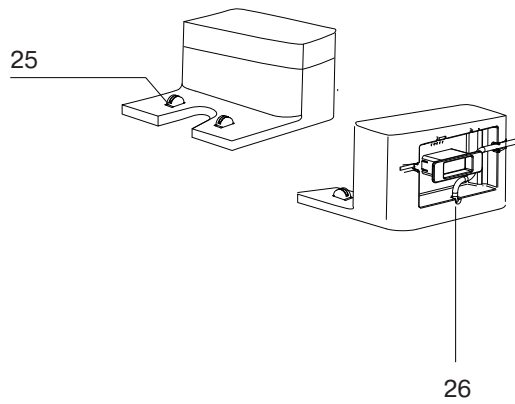

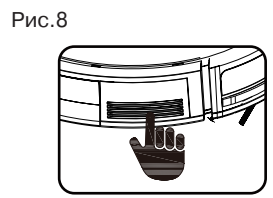
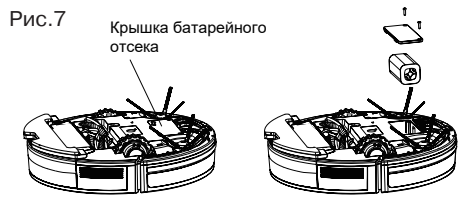
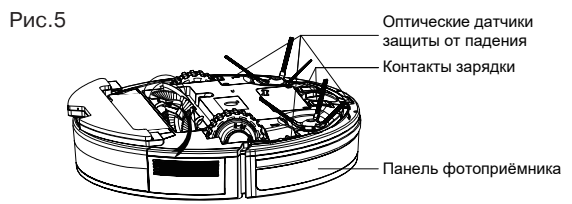
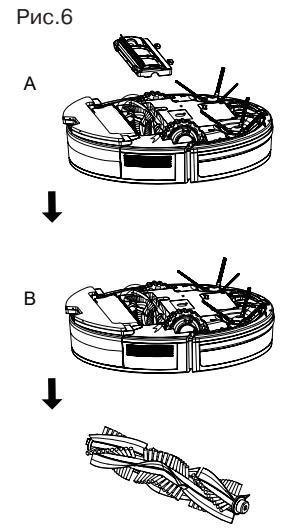
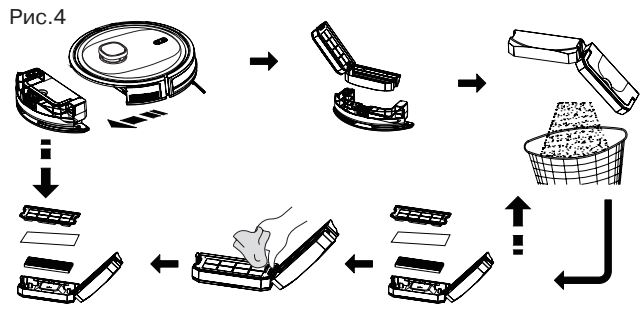
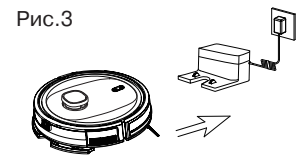
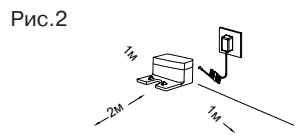
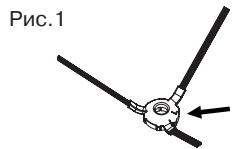

## УВАЖАЕМЫЙ ПОКУПАТЕЛЬ!

Благодарим вас за то, что отдали предпочтение бытовой технике RED Solution. RED Solution - это качество, надежность и неизменно внимательное отношение к потребностям клиентов. Надеемся, что вам понравится продукция компании и вы также будете выбирать наши изделия в будущем.

Робот пылесос RV-RL6100S - это электронный прибор, предназначенный для уборки помещений с возможностью дистанционного управления через приложение SKY Умный дом и сервисы.

Хотите узнать больше? Посетите наш сайт [www.redbt.company](http://www.redbt.company).

Здесь вы найдете самую актуальную информацию о предлагаемой технике и ожидаемых новинках, сможете получить консультацию онлайн, а также заказать продукцию RED Solution и оригинальные аксессуары к ней в нашем интернет-магазине.

**Служба поддержки пользователей RED SOLUTION в России: 8-800-511-86-19 (звонок по России бесплатный).**

 *Прежде чем использовать данное изделие, внимательно прочитайте руководство по эксплуатации и сохраните его в качестве справочника. Правильное использование прибора значительно продлит срок его службы.*

**Меры безопасности и инструкции, содержащиеся в данном руководстве, не охватывают все возможные ситуации, которые могут возникнуть в процессе эксплуатации прибора. При работе с устройством пользователь должен руководствоваться здравым смыслом, быть осторожным и внимательным.**

## МЕРЫ БЕЗОПАСНОСТИ

- Производитель не несет ответственности за повреждения, вызванные несоблюдением требований по технике безопасности и правил эксплуатации изделия.
- Данный электроприбор предназначен для использования в бытовых условиях и может применяться в квартирах, загородных домах или в других подобных условиях непромышленной эксплуатации. Промышленное или любое другое нецелевое использование устройства будет считаться нарушением условий надлежащей эксплуатации изделия. В этом случае производитель не несет ответственности за возможные последствия.

- Перед подключением устройства к электросети проверьте, совпадает ли ее напряжение с номинальным напряжением адаптера прибора (см. технические характеристики или заводскую табличку изделия).
- Разрешается использовать прибор только с адаптером, входящим в комплект поставки.
- Используйте прибор только по назначению. Использование прибора в целях, отличающихся от указанных в данном руководстве, является нарушением правил эксплуатации.
- Используйте удлинитель, рассчитанный на потребляемую мощность прибора, – несоответствие параметров может привести к короткому замыканию или возгоранию кабеля.
- Отключайте прибор во время его очистки. Извлекайте адаптер сухими руками, удерживая его за корпус, а не за провод.
- Не протягивайте провод адаптера питания в дверных проемах или вблизи источников тепла. Следите за тем, чтобы провод не перекручивался и не перегибался, не соприкасался с острыми предметами, углами и кромками мебели.

**STOP**

**ПОМНИТЕ:** случайное повреждение провода адаптера питания может привести к неполадкам, которые не соответствуют условиям гарантии, а также к поражению электротоком. При повреждении провода адаптера питания его замену, во избежание опасности, должен производить изготовитель, сервисная служба или аналогичный квалифицированный персонал.

**STOP**

**ЗАПРЕЩАЕТСЯ** помещать корпус прибора, турбощетку, аккумулятор, адаптер питания под струю воды или погружать их в воду!

- Переносите прибор, удерживая его двумя руками за корпус.
- Не устанавливайте на прибор посторонние предметы, не садитесь и не вставляйте на прибор.

STOP

*Берегите глаза от воздействия инфракрасного излучения. Не направляйте излучатель пульта дистанционного управления в сторону глаз.*

**Запрещена эксплуатация прибора в следующих случаях:**

1. В помещениях с повышенной влажностью. Существует опасность короткого замыкания, выхода из строя двигателя.

2. На открытом воздухе – попадание влаги или посторонних предметов внутрь корпуса устройства может привести к его серьезным повреждениям.

3. Вблизи токсичных и легко воспламеняющихся веществ, в помещениях с высокой концентрацией паров горючих веществ (краски, растворителя и т. п.) или горючей пыли. Существует опасность взрыва или пожара.

- Запрещено всасывать раскаленную или остывшую золу, угли, а также непогашенные окурки от сигарет, тлеющий или горящий мусор. Засорение может привести к возгоранию.

- Запрещено всасывать любые жидкости, а также убирать влажные поверхности – мокрые полы или ковры. Попадание влаги внутрь может привести к серьезной поломке пылесоса.

- Запрещено всасывать порошки для заправки картриджей (тонеров) копировальных аппаратов и принтеров, муку и другие мелкодисперсные сыпучие вещества, а также строительную пыль, частицы штукатурки, гипса, бетона или цемента. Существует опасность засорения фильтров или повреждения двигателя.

- Запрещено всасывать острые предметы: гвозди, битое стекло и т. п. Возможно повреждение пылесборника и фильтров.

- Запрещено использование прибора для очистки мебели. Использование на мягкой неровной поверхности или падение с предмета мебели могут привести к некорректной работе прибора или поломке. Не рекомендуется использование прибора на коврах с длинным ворсом (более 1 см).

- Запрещается эксплуатация прибора с видимыми повреждениями на корпусе или шнуре адаптера электропитания, после падения или при возникновении неполадок в работе. При возникновении любых неисправностей отключите прибор от электросети и обратитесь в сервисный центр.

- Прибор не предназначен для использования лицами (включая детей) с пониженными физическими, психическими или умственными способностями или при отсутствии у них опыта или знаний, если они не находятся под контролем или не проинструктированы об использовании данного прибора лицом, ответственным за их безопасность. Дети должны находиться под присмотром для недопущения игры с прибором.

- Запрещены самостоятельный ремонт прибора или внесение изменений в его конструкцию. Ремонт прибора должен производиться исключительно специалистом авторизованного сервис-центра. Непрофессионально выполненная работа может привести к поломке прибора, травмам и повреждению имущества.

STOP

**ВНИМАНИЕ!** *Запрещено использование прибора при любых неисправностях.*

**Технические характеристики:**









Модель.....	RV-RL6100S
Мощность.....	35 Вт
Тип аккумулятора.....	Li-ion
Напряжение аккумулятора.....	14,4 В ==
Емкость аккумулятора.....	2600 мА*ч
Входное напряжение сетевого адаптера.....	100–240 В~, 300 мА
Выходное напряжение сетевого адаптера.....	19 В ==, 600 мА
Защита от поражения электротоком.....	класс II
Мощность всасывания.....	800-2300 Па
Выпускной фильтр.....	HEPA
Объем пылесборника.....	0,3 л
Объем контейнера для влажной уборки.....	0,3 л
Уровень шума.....	72 дБ
Количество режимов работы.....	3
Количество режимов влажной уборки.....	3
Количество уровней мощности всасывания.....	3
Функция планирования уборки.....	есть
Датчики определения препятствий/ступеней.....	есть
Время непрерывной работы.....	до 90 минут
Время полной зарядки.....	до 4,5 часов
Тип управления.....	электронный, дистанционный
Пульт ДУ.....	есть
Источник питания пульта ДУ.....	2 × LR03 (AAA)
Вес нетто.....	3,3 кг
Габаритные размеры.....	340x100x340 мм

**Комплектация:**







Пылесос-робот.....	1 шт.
Зарядная станция.....	1 шт.
Сетевой адаптер.....	1 шт.
Пульт ДУ.....	1 шт.
Боковая щетка.....	2 шт.
Основная щетка.....	1 шт.
Комбинированный контейнер для влажной уборки.....	1 шт.
Насадка для влажной уборки.....	1 шт.
Контейнер-пылесборник.....	1 шт.
Выпускной HEPA-фильтр.....	1 шт.
Щеточка для очистки.....	1 шт.
Руководство по эксплуатации.....	1 шт.
Сервисная книжка.....	1 шт.

Производитель имеет право на внесение изменений в дизайн, комплектацию, а также в технические характеристики изделия в ходе постоянного совершенствования своей продукции без дополнительного уведомления об этих изменениях. В технических характеристиках допускается погрешность ±10%.

**Устройство модели (Схема А1, стр. 3)**

1. Кнопка  и индикатор Wi-Fi – возвращение на зарядную станцию, включение режимов сопряжения прибора с Wi-Fi
2. Кнопка  – включение/выключение прибора, начало/окончание уборки
3. Передний бампер
4. Верхняя крышка
5. Датчики защиты от падения
6. Боковые щетки
7. Контакты для зарядки пылесоса-робота
8. Переднее колесо
9. Крышка отсека элементов питания
10. Боковые колеса с механизмом автоотключения при отрыве от поверхности
11. Фиксирующая крышка основной щетки
12. Основная щетка
13. Комбинированный контейнер для влажной уборки
14. Основание насадки для влажной уборки
15. Лидар
16. Кнопка извлечения комбинированного контейнера
17. Динамик
18. Кнопка сброса **Reset**
19. Передняя панель фотоприемников
20. Решетка выхода воздуха
21. Контейнер-пылесборник
22. Крышка контейнера-пылесборника
23. HEPA-фильтр
24. Фильтр предварительной очистки
25. Контакты для установки на зарядную станцию
26. Система для хранения шнура сетевого адаптера
27. Дисплей пульта ДУ
28. Кнопка  – автоматическая уборка
29. Кнопка  – возвращение на зарядную станцию
30. Кнопки , , ,  – выбор направления движения



- 31. Кнопка  — начало/окончание работы
- 32. Кнопка  — выбор мощности всасывания
- 33. Кнопка  — планирование уборки
- 34. Кнопка  — режим уборки углов
- 35. Кнопка  — выбор уровня подачи воды
- 36. Кнопка  — быстрая уборка фиксированной области
- 37. Кнопка  — установка времени
- 38. Щеточка для очистки
- 39. Насадка для влажной уборки
- 40. Поролоновый фильтр

## I. ПЕРЕД НАЧАЛОМ ИСПОЛЬЗОВАНИЯ

Аккуратно достаньте изделие и его комплектующие из коробки. Удалите все упаковочные

 **Обязательно сохраните на месте предупреждающие наклейки, наклейки-указатели (при наличии) и табличку с серийным номером изделия на его корпусе! После транспортировки или хранения при низких температурах необходимо выдержать прибор при комнатной температуре не менее 2 часов перед включением.**

Корпус прибора и все съемные части протрите влажной тканью. Тщательно просушите все элементы прибора перед его использованием.

Установите элементы питания (не входят в комплект) в пульт дистанционного управления, соблюдая полярность.

 **При установке элемента питания руки и устройство должны быть сухими.**

## II. ЭКСПЛУАТАЦИЯ ПРИБОРА

### Сборка

 **Приступая к сборке прибора, убедитесь, что прибор выключен, а зарядная станция отключена от сети питания.**

Удалите защитную вставку между бампером прибора и корпусом.

Установите щетки строго в соответствии с маркировкой, указанной на них: R – в отверстие R, L – в отверстие L.

### Зарядка аккумулятора

1. Подключите зарядную станцию прибора к электросети и установите ее вплотную к стене, загорится индикатор зарядной станции. Если установка непосредственно у стены невозможна, установите станцию на любую ровную поверхность. В радиусе двух метров от зарядной станции должны отсутствовать любые помехи, чтобы обеспечить беспрепятственное возвращение пылесоса-робота на станцию для подзарядки.

2. Нажмите и удерживайте кнопку  в течении 3 секунд, прозвучит голосовое сообщение «Привет! Я – умный пылесос RED. Начнем уборку?».

3. Установите прибор на зарядную станцию так, чтобы контакты на нижней части корпуса прибора совпали с контактами зарядной станции. Прозвучит голосовое сообщение «Идет зарядка». Во время зарядки кнопки на корпусе прибора будут медленно мигать синим цветом. Время полной зарядки аккумулятора составляет 4,5 часов.

 **Перед первым использованием рекомендуется заряжать аккумулятор в течение 12 часов для продления срока его службы**

4. После того как прибор полностью зарядится, кнопки на корпусе прибора будут гореть синим цветом постоянно. Прибор готов к работе.

 **Максимальное время непрерывной работы прибора составляет 90 минут в зависимости от типа напольного покрытия и расположения мебели в зоне уборки.**

**ВНИМАНИЕ!** Для корректной работы зарядная станция должна быть подключена к электросети.

Когда уровень заряда аккумулятора опускается до критического уровня, прибор автоматически возвращается на зарядную станцию. Если по каким-то причинам прибор не смог вернуться на станцию для подзарядки и полностью разрядился, поместите его на станцию вручную так, чтобы контакты на приборе и зарядной станции совместились.

Перед длительным хранением рекомендуется полностью зарядить аккумулятор

## Дистанционное управление прибором

Приложение позволяет вам управлять прибором дистанционно с помощью смартфона или планшета.

1. Загрузите приложение с официального сайта [www.redbt.company](http://www.redbt.company), отсканировав QR код:



2. Минимальную поддерживаемую версию операционной системы уточните на официальном сайте компании [www.redbt.company](http://www.redbt.company)
3. Запустите приложение, создайте аккаунт и следуйте появляющимся подсказкам.
4. Добавьте устройство в приложение, нажав на значок «+» и в разделе «Мелкая бытовая техника» выберите в списке устройств значок «Робот пылесос (Wi-Fi)».
5. Укажите вашу Wi-Fi сеть в приложении, введите пароль, и нажмите «Далее» для подтверждения подключения.
6. На работе пылесосе нажмите и удерживайте в течении 5 секунд кнопку . Прозвучит звуковой сигнал и голосовое сообщение «Соединение с сетью». Прибор перейдет в режим пейринга, кнопки на корпусе прибора будут мигать фиолетовым цветом.
7. В приложении нажать на кнопку «Убедитесь, что индикатор мигает», выбрать режим соединения «Режим EZ»
8. В случае успешного соединения прозвучит голосовое сообщение «Соединение с сетью установлено». Кнопки не будут подсвечиваться. Теперь вы можете управлять прибором дистанционно. Функционал приложения расширен, по сравнению с пультом ДУ.

## Использование



*Перед началом работы пылесоса-робота подготовьте помещение: уберите с пола провода, мелкие предметы, одежду. Проверьте, что на полу не осталось крупного мусора и луж воды. Убедитесь, что на пути пылесоса-робота отсутствуют свисающие до пола шторы, скатерти или другие предметы интерьера.*



*Не используйте комбинированный контейнер для влажной уборки без воды или без насадки для влажной уборки!*

*Наполняйте контейнер только водопроводной водой, не добавляйте в воду и не используйте химические моющие средства во избежание засорения дозаторов. Не используйте насадку для влажной уборки на ковровых покрытиях – они будут мешать движению пылесоса.*

2. Нажмите кнопку на корпусе прибора либо кнопку на пульте ДУ. Прибор подаст голосовое сообщение «Начало уборки» (или «Начало влажной уборки», если установлен комбинированный контейнер) и начнет работу в автоматическом режиме. Во время работы кнопки на корпусе прибора будут гореть синим цветом постоянно.
3. При необходимости измените режим работы (см. раздел «Выбор режима работы»).
4. Нажатием кнопки установите одну из мощностей всасывания:
  - минимальную – на дисплее отобразится индикатор ;
  - стандартную – на дисплее отобразится индикатор ;
  - максимальную – на дисплее отобразится индикатор .

Если установлен комбинированный контейнер для влажной уборки, нажатием кнопки установите интенсивность подачи воды:

- клапан подачи воды закрыт – на дисплее отобразится индикатор ;
  - минимальную – на дисплее отобразится индикатор ;
  - стандартную – на дисплее отобразится индикатор ;
  - максимальную – на дисплее отобразится индикатор .
5. Для перехода в режим ожидания нажмите кнопку на корпусе прибора или на пульте ДУ, прибор подаст голосовое сообщение «Уборка остановлена», кнопки на корпусе прибора будут мигать синим цветом. В режиме ожидания уборка не происходит.
  6. При бездействии в течение длительного времени прибор автоматически переходит в спящий режим, индикатор кнопок гаснет. В спящем режиме прибор не будет реагировать на команды с пульта ДУ, кроме кнопки . Для выхода из спящего режима нажмите кнопку на пульте ДУ либо кнопку на приборе, прозвучит голосовое сообщение «Я снова готов к работе!», кнопки снова будут гореть синим цветом.
  7. По окончании работы прозвучит голосовое сообщение «Уборка завершена. Теперь у нас чисто!», прибор вернется на зарядную станцию. Вы также можете нажать кнопку на пульте ДУ либо кнопку на корпусе прибора, чтобы вернуть прибор на зарядную станцию принудительно. В этом случае прозвучит голосовое сообщение «Возвращаюсь на базу для подзарядки», кнопки на приборе будут мигать синим цветом.



*Если во время запуска прибора зарядная станция была отключена, по окончании работы прозвучит голосовое сообщение «Возврат к начальной точке», прибор вернется в зону начала уборки.*

## Выбор режима работы с помощью пульта ДУ

Вы можете выбирать режимы работы с помощью соответствующих кнопок на пульте ДУ в режиме ожидания, либо непосредственно во время работы прибора:

- Кнопка – автоматический режим;
- Кнопка – уборка фиксированной области;
- Кнопка – режим уборки углов

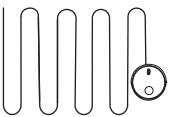
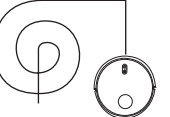
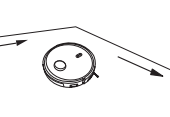
	Автоматический режим	Прибор последовательно очистит всю площадь, выстраивая маршрут в соответствии с особенностями помещения.  Нажмите кнопку включения на корпусе прибора для быстрого запуска работы в автоматическом режиме
	Уборка фиксированной области	Быстрая уборка фиксированной области ≈2 × 2 м. Для уборки особенно пыльного места. В данном режиме прибор работает на максимальной мощности всасывания
	Режим уборки углов	Прибор движется вдоль стен и препятствий, очищая помещение по периметру

Для ручного управления прибором в режиме ожидания или во время работы в одном из автоматических режимов нажимайте и удерживайте кнопки выбора направления движения:

- ▲ — движение прямо. Прибор будет двигаться прямо, пока вы удерживаете кнопку;
- ◀ — поворот налево. Прибор будет двигаться влево вокруг своей оси, пока вы удерживаете кнопку;
- ▶ — поворот направо. Прибор будет двигаться вправо вокруг своей оси, пока вы удерживаете кнопку;
- ▼ — движение назад. При нажатии и удержании кнопки прибор развернется на 180°С и будет двигаться прямо, пока вы удерживаете кнопку.

### Настройка часов

В режиме ожидания прибора нажмите кнопку на пульте ДУ. Индикатор настройки часов и индикатор установки текущего дня недели начнут мигать на дисплее.

- С помощью кнопок ▲ и ▼ установите текущий день недели. Для подтверждения нажмите кнопку ▶ II.
- На дисплее начнут мигать индикаторы часов и минут. С помощью кнопок ▲ и ▼ установите значение часов. Нажмите кнопку ▶, чтобы перейти к установке минут. Аналогично установите значение минут. Нажатием кнопки ▶ вы можете вернуться к настройке часов.

3. Для передачи настроек текущего времени и даты роботу, перед нажатием кнопки , направьте пульт на переднюю панель прибора для гарантированной передачи настроек времени.

4. Нажмите кнопку для подтверждения и сохранения всех изменений. При успешной передаче настроек времени прибор подаст звуковое оповещение «Настройка таймера».

*Если в процессе настройки в течение 15 секунд изменения не будут сохранены, то пульт автоматически выйдет из режима настройки без сохранения изменений.*

### Функция планирования уборки

Вы можете настроить ежедневную уборку в одно и то же время как в приложении, так и с помощью пульта ДУ.

Чтобы настроить уборку с помощью пульта ДУ:

- Нажмите кнопку (⌚), на дисплее отобразится индикатор планирования уборки.
- Нажатием кнопок ▶ и ◀ выберите дни недели, в которые должна выполняться уборка. Для подтверждения дня недели нажмите кнопку ▲, для удаления — кнопку ▼. Для подтверждения выбранных дней недели нажмите кнопку ▶ II.
- На дисплее начнет мигать индикатор часов. С помощью кнопок ▲ и ▼ установите значение часов. Для перехода к настройке минут нажмите кнопку ▶. Аналогичным способом установите значение минут.
- Для передачи настроек планирования уборки, перед нажатием кнопки (⌚), направьте пульт на переднюю панель прибора для гарантированной передачи настроек.
- Нажмите кнопку (⌚) для подтверждения и сохранения всех изменений. При успешной передаче настроек планирования уборки прибор подаст звуковое оповещение «Уборка успешно запланирована».
- Для отмены запланированной уборки нажмите и удерживайте кнопку (⌚). При успешной отмене запланированной уборки прибор подаст звуковое оповещение «Запланированная уборка отменена»

### Дополнительные аксессуары:

Приобрести дополнительные аксессуары к пылесосу RED RV-RL6100S и узнать о новинках продукции RED можно на сайте [www.redbt.com](http://www.redbt.com) либо в магазинах официальных дилеров.

### III. УХОД ЗА ПРИБОРОМ

 *Периодически проверяйте движущиеся части прибора на наличие загрязнения, блокировка налипшим мусором может привести к их поломке!*

Прежде чем приступать к очистке прибора, убедитесь, что он отключен от электросети. Протирайте корпус прибора влажной мягкой тканью. НЕ МОЧИТЕ!

 **ЗАПРЕЩАЕТСЯ** помещать корпус прибора и адаптер питания под струю воды или погружать их в воду, а также использовать для очистки прибора любые химически агрессивные или абразивные вещества.

Порядок очистки комбинированного контейнера см. на рис. 4 (стр. 5).

Порядок очистки основной щетки см. на рис. 6 (стр. 5).

Боковые щетки прибора и насадка для влажной уборки могут быть очищены в проточной воде. При необходимости используйте мягкое моющее средство. Тщательно просушите перед использованием.

 *Очищайте контейнер-пылесборник по мере заполнения. Очищайте фильтры не реже одного раза в месяц.  
Не промывайте выпускной HEPA-фильтр – это может вывести его из строя.  
Ресурс работы HEPA-фильтра составляет не более 12 месяцев.*

Убедитесь в правильности установки всех элементов, прежде чем возобновлять использование пылесоса-робота.

Порядок замены аккумулятора см. на рис. 7 (стр. 5).

 *Аккумулятор необходимо утилизировать в соответствии с местной программой по переработке отходов. Проявите заботу об окружающей среде: не выбрасывайте такие изделия вместе с обычным бытовым мусором.*

#### **Хранение и транспортировка**

Храните прибор в сухом вентилируемом месте вдали от нагревательных приборов и попадания прямых солнечных лучей.

При транспортировке и хранении запрещается подвергать прибор механическим воздействиям, которые могут привести к повреждению прибора и/или нарушению целостности упаковки.

Необходимо беречь упаковку прибора от попадания воды и других жидкостей.

## IV. ПЕРЕД ОБРАЩЕНИЕМ В СЕРВИС-ЦЕНТР

Неисправность	Возможные причины	Способ устранения
Прибор не включается	Аккумулятор прибора разряжен	Полностью зарядите аккумулятор (см. раздел «Зарядка аккумулятора»)
Прибор подает голосовое сообщение «Уровень заряда батареи слишком низкий, мне нужно набраться сил!» или «Низкий уровень заряда батареи, требуется зарядка».		
Аккумулятор прибора не заряжается	Сетевой адаптер прибора не подключен к электросети	Проверьте наличие напряжения в электросети или подключите прибор к исправной розетке
	Отсутствует напряжение в электросети или розетка неисправна	Проверьте наличие напряжения в электросети или подключите прибор к исправной розетке
	Прибор установлен на зарядную станцию некорректно	Установите прибор на зарядную станцию так, чтобы контакты на нижней части корпуса прибора совпали с контактами на зарядной станции
Прибор подает голосовое сообщение «Контейнер-пылесборник не установлен»	Пылесборник не установлен в корпус прибора или установлен неправильно	Убедитесь в правильности установки пылесборника
Прибор подает голосовое сообщение «Двигатель заблокирован, требуется помощь»	Пылесборник переполнен	Проведите очистку пылесборника и фильтров
Прибор подает голосовое сообщение «Ошибка лазерного датчика»	Датчики лидара загрязнены	Протрите датчики лидара влажной мягкой тканью
Прибор подает голосовое сообщение «Лазерный сенсор заблокирован, мне нужна твоя помощь!»		
Прибор подает голосовое сообщение «Ошибка обнаружения поверхности, переместите меня», «Неровная поверхность, переместите меня»	Произошел отрыв колес от поверхности, или датчики прибора загрязнены	Установите прибор на ровную поверхность и включите повторно Протрите дно прибора влажной мягкой тканью

Неисправность	Возможные причины	Способ устранения
Прибор подает голосовое сообщение «Левое колесо не касается поверхности, переместите меня» или «Правое колесо не касается поверхности, переместите меня»	Произошел отрыв колес от поверхности, или датчики прибора загрязнены	Установите прибор на ровную поверхность и включите повторно Протрите дно прибора влажной мягкой тканью
Прибор подает голосовое сообщение «Центральная щётка заблокирована или запуталась» или «Боковая щётка заблокирована или запуталась»	Щетки загрязнены налипшим мусором	Проверьте щетки, удалите налипший мусор (см. раздел «Уход за прибором»)
Прибор подает голосовое сообщение «Мне нужна твоя помощь, чтобы двигаться дальше!»	Ошибка переднего бампера, движение прибора заблокировано	Не препятствуйте прибору путь, не используйте прибор в слишком тесном пространстве
Прибор подает голосовое сообщение «Левое колесо заблокировано или запуталось» или «Правое колесо заблокировано или запуталось»	Вращение колес затруднено, прибор застрял	Проверьте колеса прибора, не давите на прибор, не кладите что-либо на прибор
Прибор подает голосовое сообщение «Не удалось установить соединение с сетью» или «Соединение с сетью разорвано»	Отсутствует подключение по сети Wi-Fi	Проверьте корректность работы сети Wi-Fi
Прибор подает голосовое сообщение «Не удалось обновить прошивку. Попробуй ещё раз!»	Отключен интернет на мобильном устройстве	Включите интернет на мобильном устройстве
Попытка синхронизации с мобильным устройством не удалась		
Прибор подает голосовое сообщение «Низкий уровень воды в резервуаре»	В комбинированном контейнере заканчивается вода	Наполните комбинированный контейнер водой, чтобы продолжить влажную уборку
Прибор издает сильный шум	Пылесборник переполнен	Проведите очистку пылесборника

Неисправность	Возможные причины		Способ устранения
Прибор работает, но не реагирует на команды с пульта ДУ	ИК-сигнал от пульта ДУ не доходит до пылесоса	Слишком большое расстояние между пультом ДУ и прибором	Сократите расстояние между пультом ДУ и прибором
		ИК-приемник прибора повернут в другую сторону либо на пути сигнала в стречаются препятствия	Измените направление сигнала
	Емкость элементов питания пульта ДУ иссякла	Замените элементы питания (см. раздел «Перед началом использования»)	
Прибор не приступает к уборке или двигается некорректно	Пылесос выполняет уборку слишком темного покрытия	Остановите пылесос и переместите его на более светлый участок пола	
	Пылесос выполняет уборку покрытия, которое сильно отражает свет	Закройте шторы, чтобы препятствовать попаданию яркого солнечного света в помещение. Производите уборку при менее ярком освещении	

**i** В случае если неисправность устранить не удалось, обратитесь в авторизованный сервисный центр.

## V. ГАРАНТИЙНЫЕ ОБЯЗАТЕЛЬСТВА

На данное изделие предоставляется гарантия сроком на 12 месяцев с момента его приобретения. В течение гарантийного периода изготовитель обязуется устранить путем ремонта, замены деталей или замены всего изделия любые заводские дефекты. Гарантия вступает в силу только в том случае, если дата покупки подтверждена печатью магазина и подписью продавца на оригинальном гарантийном талоне. Настоящая гарантия признается лишь в том случае, если изделие применялось в соответствии с руководством по эксплуатации, не ремонтировалось, не разбиралось и не было повреждено в результате неправильного обращения с ним, а также сохранена полная комплектность изделия. Данная гарантия не распространяется на естественный износ изделия и расходные материалы (фильтры, аккумуляторные источники питания и т.д.). Срок службы изделия и срок действия гарантийных обязательств на него исчисляются со дня продажи или с даты изготовления изделия (в случае, если дату продажи определить невозможно).

Дату изготовления прибора можно найти в серийном номере, расположенном на идентификационной наклейке на корпусе изделия. Серийный номер состоит из 13 знаков. 6-й и 7-й знаки обозначают месяц, 8-й – год выпуска устройства.

0	0	0	0	0	1	1	2	3	3	3	3	3
					1 – месяц производства (01 – январь, 02 – февраль ... 12 – декабрь)			2 – год производства (1 – 2021 г., 2 – 2022 г.		0 – 2030 г.)		
3 – серийный номер модели												

Установленный производителем срок службы прибора составляет 3 года со дня его приобретения при условии, что эксплуатация изделия производится в соответствии с данным руководством и применимыми техническими стандартами.

**Утилизацию упаковки, руководства пользователя, а также самого прибора необходимо производить в соответствии с местной программой по переработке отходов. Проявите заботу об окружающей среде: не выбрасывайте такие изделия вместе с обычным бытовым мусором.**



[www.redbt.com](http://www.redbt.com)  
Made in China

RV-RL6100S-RED-UM-1