

# GALATEC

Руководство по эксплуатации

Пылесос



20 ЛЕТ  
ДЛЯ ВАС ...

**МОДЕЛЬ: VC-NB100**

ПЕРЕД ИСПОЛЬЗОВАНИЕМ ДАННОГО ПРОДУКТА ОЗНАКОМЬТЕСЬ С  
ИНСТРУКЦИЕЙ И СЛЕДУЙТЕ ЕЕ ПОЛОЖЕНИЯМ.

## **Уважаемый покупатель!**

Поздравляем Вас с покупкой пылесоса Galatec!

Во избежание недоразумений убедительно просим Вас внимательно изучить данное Руководство по эксплуатации до того, как начнете эксплуатировать изделие.

Позаботьтесь о сохранности настоящего Руководства в течение всего периода эксплуатации и передайте ее вместе с прибором, если он перейдет к другому владельцу.

Изготовитель не несет ответственности за какие-либо повреждения или неисправности, вызванные ошибками при установке изделия или несоблюдением правил по эксплуатации, перечисленных в данном Руководстве.

## СОДЕРЖАНИЕ

Важные указания по безопасности .....	4
Перечень деталей изделия .....	8
Общий вид .....	9
Сборка .....	10
Использование .....	11
Управление дисплеем экрана .....	14
Очистка и техническое обслуживание .....	15
Крепление к стене .....	17
Зарядка .....	18
Устранение неисправностей .....	19

## ВАЖНЫЕ УКАЗАНИЯ ПО БЕЗОПАСНОСТИ

ПЕРЕД ИСПОЛЬЗОВАНИЕМ ДАННОГО ПРИБОРА ОЗНАКОМЬТЕСЬ СО ВСЕМИ УКАЗАНИЯМИ И ПРЕДУПРЕЖДАЮЩЕЙ МАРКИРОВКОЙ В НАСТОЯЩЕМ РУКОВОДСТВЕ И НА ПРИБОРЕ

При использовании электроприбора необходимо всегда соблюдать основные меры предосторожности, включая те, что приведены ниже:



**ПРЕДУПРЕЖДЕНИЕ:** Эти предупреждения относятся к прибору, а также, где это применимо, ко всем инструментам, принадлежностям, зарядным устройствам или сетевым адаптерам.

- 1) Не допускайте непреднамеренного включения. Убедитесь, что выключатель находится в положении «ВЫКЛ», прежде чем брать или переносить прибор.
- 2) Перед подключением прибора к сети убедитесь, что напряжение, указанное на заводской табличке, соответствует напряжению в местной сети перед подключением прибора к сети электропитания.
- 3) Дети в возрасте от 8 лет и люди с ограниченными физическими, сенсорными или умственными способностями, а также с недостаточным опытом и знаниями могут пользоваться данным прибором только в том случае, если им дали разъяснения или провели инструктаж относительно безопасного использования прибора, и они понимают все сопутствующие риски.
- 4) Дети должны находиться под присмотром, чтобы они не играли с прибором. Если детям меньше 8 лет и они не находятся под присмотром, они не должны выполнять чистку или техническое обслуживание прибора.
- 5) Не используйте прибор не по назначению.
- 6) Данный прибор предназначен только для бытового использования. Не допускается его использование в коммерческих целях.
- 7) Переноска прибора с пальцем на выключателе или зарядка прибора, выключатель которого находится в положение «ВКЛ», может привести к несчастным случаям.
- 8) Не прикасайтесь к соплу, когда пылесос включен – это опасно.
- 9) Не помещайте в отверстия какие-либо предметы. Не используйте пылесос с заблокированными отверстиями; очищайте их от пыли, ворса, волос и иных предметов, которые могут препятствовать прохождению воздуха.
- 10) Не используйте прибор на открытом воздухе или на влажных поверхностях.

- .11) Не используйте пылесос или зарядное устройство, если они были каким-либо образом повреждены.
- 12) Во избежание перегрева и повреждения прибора или аккумулятора пылесос не работает во время зарядки.
- 13) Не допускайте использования пылесоса в качестве игрушки. При использовании пылесоса детьми или вблизи них необходимо пристальное внимание.
- 14) Используйте пылесос только так, как описано в настоящем руководстве. Используйте только те насадки, которые рекомендованы производителем.
- 15) Не тяните и не переносите зарядное устройство за шнур, не используйте шнур в качестве ручки, не закрывайте дверь на шнур, не тяните шнур через острые края или углы.
- 16) Не осуществляйте эксплуатацию прибора через шнур. Держите шнур вдали от нагретых поверхностей.
- 17) Данное зарядное устройство не предназначено для использования в поездках.
- 18) Не используйте удлинители или розетки с токовой нагрузкой, недостаточной для зарядного устройства.
- 19) Не вынимайте штепсель из розетки, потянув за шнур. Чтобы отключить прибор, возьмитесь за штепсель, а не за шнур.
- 20) Не трогайте зарядное устройство или пылесос мокрыми руками.
- 21) Использование любых иных аккумуляторных блоков может привести к увечьям и возгоранию.
- 22) Не повреждайте и не сжигайте аккумуляторы. При высоких температурах они становятся опасными.
- 23) Жидкость, вытекающая из аккумулятора, может вызвать раздражение или ожоги. Если жидкость попала на кожу, (1) обратитесь за медицинской помощью, (2) быстро промойте кожу водой с мылом и (3) нейтрализуйте жидкость слабой кислотой, например, лимонным соком или уксусом. Если жидкость попала в глаза, немедленно промойте их чистой водой в течение не менее 10 минут.
- 24) Когда аккумуляторный блок не используется, держите его подальше от других металлических предметов, таких как скрепки, монеты, ключи, гвозди, шурупы, или других мелких металлических предметов, которые могут соединить один вывод с другим. Замыкание контактов аккумулятора может привести к ожогам или возгоранию.
- 25) Данный прибор работает в диапазоне температур 40-104 градусов по Фаренгейту (4,4 -40 градусов по Цельсию).

26) Не используйте поврежденные или переделанные аккумуляторы, или приборы. Поврежденные или переделанные аккумулятора могут проявлять непредсказуемое поведение, что может привести к возгоранию, взрыву или увечьям.

27) Не подвергайте аккумуляторный блок или прибор воздействию огня или повышенной температуры. Воздействие огня или температуры выше 266 градусов по Фаренгейту (130 градусов по Цельсию) может привести к взрыву.

28) Следуйте всем указаниям по зарядке и не заряжайте аккумуляторный блок или прибор вне температурного диапазона, упомянутого в руководстве. Неправильная зарядка или зарядка при температурах, выходящих за пределы упомянутого диапазона, может привести к повреждению аккумулятора и увеличить риск возгорания.

29) Поручите обслуживание квалифицированному специалисту, использующему только идентичные запасные части. Это обеспечит безопасность изделия.

30) Не модифицируйте и не пытайтесь ремонтировать прибор или аккумуляторный блок, кроме случаев, приведенных в указаниях по эксплуатации и уходу.

31) Клеммы пылесоса и аккумулятора должны быть свободны и очищены от посторонних предметов. Не вставляйте металлические предметы в клеммы.

32) Данный пылесос создает всасывание. Держите волосы, свободную одежду, пальцы и все части тела подальше от отверстий и подвижных деталей

33) Не допускайте всасывания горящих или дымящихся предметов, такие как сигареты, спички или горячий пепел.

34) Не используйте пылесос без установленных фильтров.

35) Будьте особенно осторожны при уборке лестниц.

36) Не используйте пылесос для сбора легковоспламеняющихся или горючих жидкостей, таких как бензин, а также в местах, где они могут находиться.

37) Храните пылесос и зарядное устройство в сухом прохладном месте в закрытом помещении.

38) Во избежание поражения электрическим током и/или повреждения пылесоса не подвергайте его воздействию погодных условий.

39) Следите за тем, чтобы рабочая зона была хорошо освещена. Отключайте электроприборы от сети, прежде чем приступить к работе с пылесосом.

40) Следует избегать перезарядки, короткого замыкания, обратной зарядки, повреждения или сгорания элементов и аккумуляторов. Если в элементе или аккумуляторе возникла утечка или нарушение целостности рекомендуется не использовать аккумулятор и пылесос.

41) Следует избегать установки элемента или аккумулятора в конечный продукт с обратной полярностью.

42) Не сжигайте прибор, даже если он сильно поврежден.

43) Прежде чем выбрасывать прибор, обратитесь в местную службу утилизации.

#### **Технические характеристики**

Наименование	Заряжаемый пылесос	№ модели	VC-HB100
Вход	100–240 В	Мощность	210 Вт
Выход	27 В, постоянный ток, 500 мА	Емкость аккумулятора	2200 мАч

## ПЕРЕЧЕНЬ ДЕТАЛЕЙ ИЗДЕЛИЯ

ПЕРЕД ИСПОЛЬЗОВАНИЕМ ДАННОГО ПРИБОРА ОЗНАКОМЬТЕСЬ СО ВСЕМИ УКАЗАНИЯМИ И ПРЕДУПРЕЖДАЮЩЕЙ МАРКИРОВКОЙ В НАСТОЯЩЕМ РУКОВОДСТВЕ И НА ПРИБОРЕ

При использовании электроприбора необходимо всегда соблюдать основные меры предосторожности, включая те, что приведены ниже:

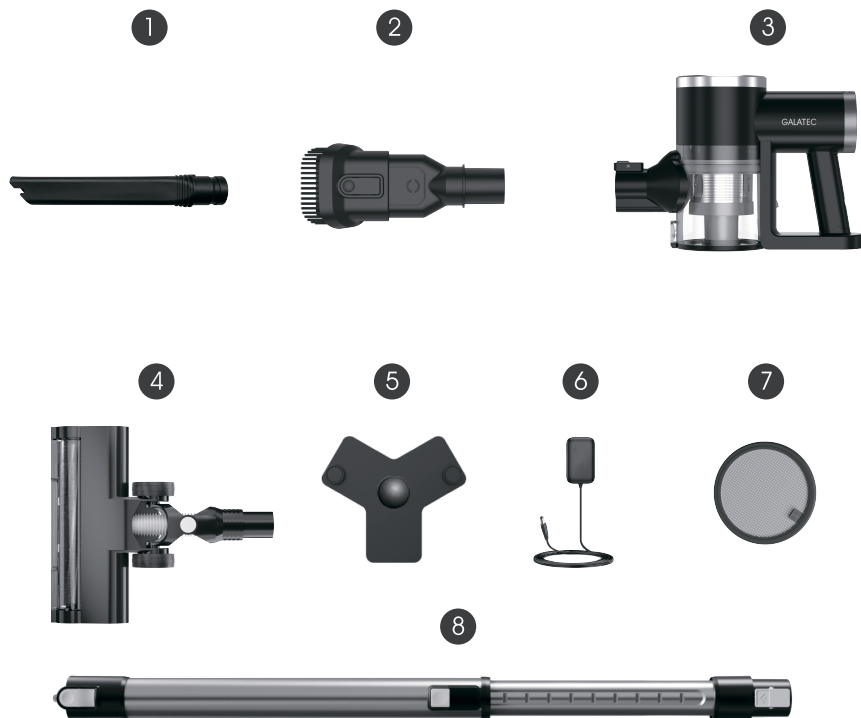

1. Щелевая насадка

2. Щетка «2 в 1»

3. Корпус пылесоса: двигатель и контейнер для сбора пыли.

4. Электрическая щетка для пола

5. Настенный держатель

6. Адаптер питания

7. Фильтр \* 2

8. Регулируемая металлическая трубка



## ОБЩИЙ ВИД



## СБОРКА



- Закрепите различные принадлежности для выполнения разных задач, как показано на рисунках.
- Установите пылесос в правильном направлении, чтобы избежать проблем с потоком воздуха или нерабочим состоянием.

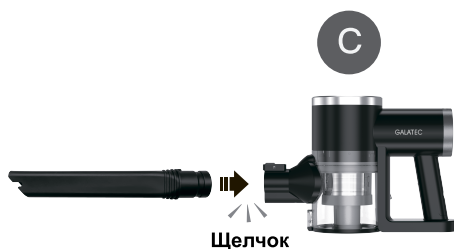
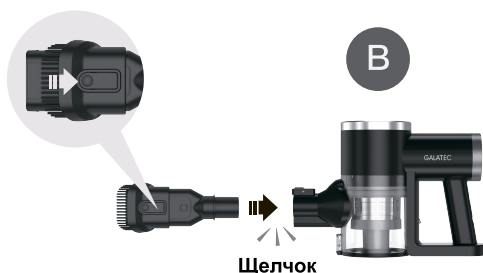

## ИСПОЛЬЗОВАНИЕ



Перед использованием убедитесь, что:

- Имеется достаточный источник питания
- Контейнер для сбора пыли и фильтры очищены, высушены и зафиксированы в установленном положении.



Нажмите кнопку питания



Нажмите кнопку регулировки мощности всасывания для переключения уровня всасывания.



Поверните пылесос на 180°, как показано на рисунке, чтобы удобнее добраться в труднодоступные места под мебелью.



Отрегулируйте металлическую трубку в зависимости от использования.



Щетка «2 в 1» для чистки мебели.



Вставьте щелевую насадку для чистки в соответствии с вашими потребностями.

## УПРАВЛЕНИЕ ДИСПЛЕЕМ ЭКРАНА



Исходя из общего напряжения и расширенного алгоритма указания состояния зарядки, дисплей питания работает в диапазоне 0-100 с увеличением/уменьшением на каждые 5% (0, 5, 10, 15 ... 100)

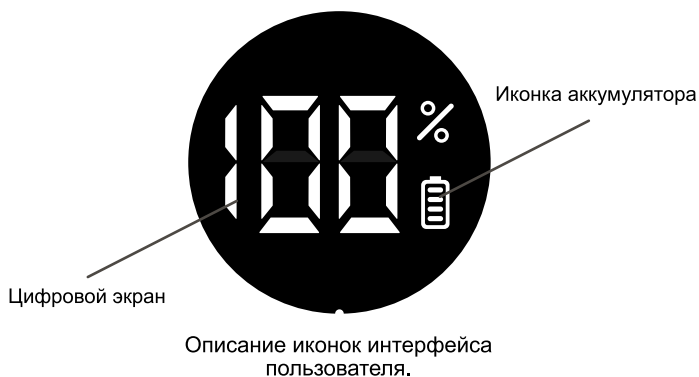

(1) Режим отключенного питания: цифровой экран полностью затемнен и не выводит иконки.

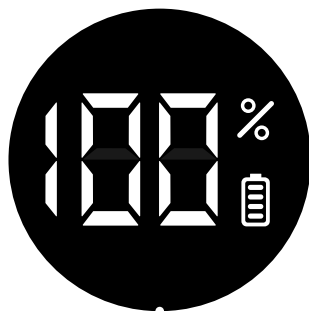

(2) Режим нормальной эксплуатации: цифровой экран выводит аккумулятор в режиме реального времени, а световые сигналы сенсорных кнопок высокого и низкого уровня остаются включенными.

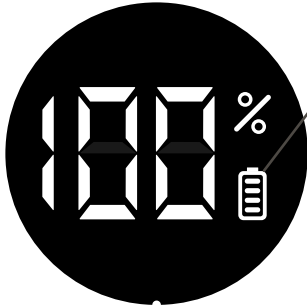

Мигающая иконка аккумулятора

(3) Режим зарядки: цифровой экран выводит аккумулятор в режиме реального времени, а иконка аккумулятора мигает. Когда он полностью заряжен, иконка аккумулятора остается включенной.

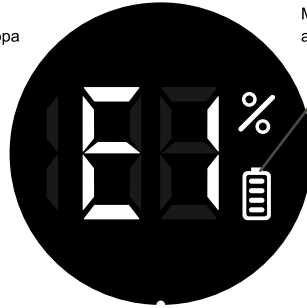

Мигающая иконка аккумулятора

(4) Ошибка: цифровой экран выводит код ошибки (E1, E2)

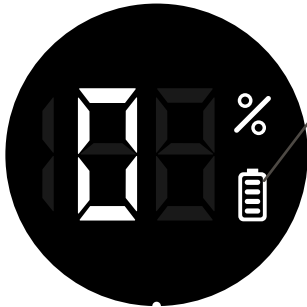

Мигающая иконка аккумулятора

(5) Напоминание о заполненном контейнере для сбора пыли: значение в центре цифрового экрана выводит «0», а значение и иконка аккумулятора мигают.

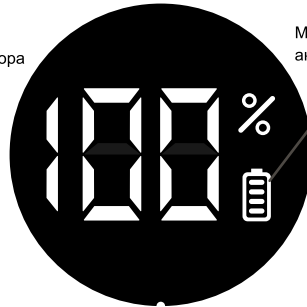

Мигающая иконка аккумулятора

(6) Предупреждение об ошибке двигателя щетки для пола: иконка аккумулятора на цифровом экране мигает. После сброса ошибка щетки для пола перезапустите устройство, после чего щетка для пола будет работать надлежащим

# УПРАВЛЕНИЕ ДИСПЛЕЕМ ЭКРАНА

## 1. Очистка контейнера для сбора пыли:



Отклейте предохранительный стикер



Нажмите на кнопку



Прокрутите контейнер для пыли таким образом, чтобы знак «○» соотносился со знаком «↑».



Удерживая пылесос и вращая контейнер для пыли, соотнесите знак «○» пылесоса со знаком «↑», после чего окончательно снимите контей-

## ОЧИСТКА И ТЕХНИЧЕСКОЕ ОБСЛУЖИВАНИЕ



- Убедитесь, что контейнер для сбора пыли выставлен в правильное положение
- Не наклоняйте фильтр, когда он находится в рабочем режиме.



1 Нажмите на кнопку удаления пыли, чтобы очистить его.



2 Сначала возьмите пылесос в руки, после чего нажмите на кнопку разгрузки контейнера, одновременно вращая упомянутую емкость, и соотнесите знак «O» пылесоса со знаком «↑», после чего окончательно снимите контейнер для пыли.



3 Извлеките фильтры из контейнера.



4 Очистите контейнер для пыли с помощью влажной ткани и мягкого мощного средства.



5 Просушите контейнер для пыли на воздухе перед его установкой в пылесос.



Ни в коем случае не осуществляйте эксплуатацию пылесоса без всех фильтров.

Промывайте фильтр холодной водой не реже одного раза в месяц.



Извлеките губчатый фильтр и металлический фильтр из контейнера для пыли.



Промойте фильтр водой и мягким моющим средством.

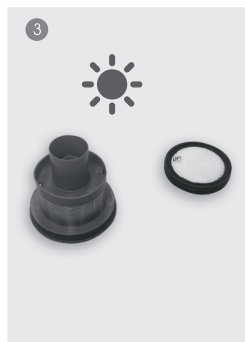

Просушите фильтры на воздухе перед их установкой обратно в пылесос.

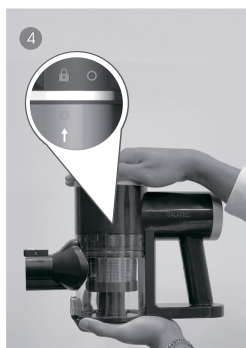

Поместите фильтры в контейнер для пыли после чистки. Прокрутите контейнер таким образом, чтобы соотнести знаки «замок» и «↑», после чего зафиксируйте ее в установленном положении.





Ни в коем случае не осуществляйте эксплуатацию пылесоса без всех фильтров.

Промывайте фильтр холодной водой не реже одного раза в месяц.



1 Нажмите на кнопку высвобождения роликовой щетки и откройте ее.



2 Извлеките роликовую щетку.



3 Снимите ворс и волосы, которые осели на ней.



4 Установите щетку обратно и зафиксируйте ее в установленном положении.

## КРЕПЛЕНИЕ К СТЕНЕ

1



Сначала измерьте расстояние между отверстиями скобы

2



Просверлите два отверстия согласно измеренной ширине и зафиксируйте заднюю пластину с помощью подходящих креплений.

3



Поднесите пылесос к верхней точке скобы и повесьте его.



В комплекте есть клейкие наклейки, которыми можно использовать для монтажа скобы, однако рекомендуется использовать шурупы для более прочной фиксации.

## ЗАРЯДКА

Зарядка всего устройства



## УСТРАНЕНИЕ НЕИСПРАВНОСТЕЙ



Если прибор по-прежнему не работает даже после применения нижеперечисленных решений, просьба обратиться к нам.

Проблема	Решение
Пылесос не работает	Убедитесь, что пылесос полностью заряжен.
	Надежно вставьте зарядное устройство в электрическую розетку, попробуйте использовать другую розетку или проверьте автоматический выключатель.
	Засорено всасывающее отверстие прибора; очистите впускное отверстие.
Световые сигналы индикатора зарядки не горят в процессе зарядки	Убедитесь, что зарядное устройство надежно вставлено в электрическую розетку.
	Убедитесь, что зарядный штепсель надежно вставлен в рукоять.
	Световые сигналы индикатора перестают мигать, как прибор полностью заряжен.
Недостаточная всасывающая мощность	Опорожните контейнер для пыли, а также очистите или замените фильтры. См. указания по техническому обслуживанию.
	Убедитесь, что пылесос полностью заряжен.
	Удалите засоры, которые ограничивают воздушный поток.
Двигатель издает странный звук в процессе работы	Удалите засор.
	Если это не помогает, просьба обратиться к нам.
Роликовая щетка не поворачивается	Удалите все волосы на щетке.



### **Надлежащая утилизация данного изделия**

Данная маркировка означает, что данное изделие нельзя утилизировать с другими бытовыми отходами, чтобы не допустить возможного ущерба окружающей среде или вреда здоровью. Чтобы утилизировать использованное устройство, следует воспользоваться услугами специалистов.



Товар сертифицирован в соответствии с требованиями соответствующих технических регламентов Таможенного Союза.

#### **Изготовитель:**

Zhongshan Youlong Kitchen Appliances Co., Ltd

Чжуншань Юлун Китчен Апплайансис Ко., Лтд

Адрес: No.103, Sanxin Road, Sanjiao Town, Zhongshan, Guangdong, China

#### **Импортер / Уполномоченный представитель изготовителя на территории Таможенного Союза, принимающий претензии:**

ИП Трегубов Вячеслав Юрьевич

Адрес: Российская Федерация, 692651, Приморский край, Михайловский район, село Михайловка, квартал 3, дом 2, квартира 37,

Телефон: 8-800-333-33-66



[www.galatec.hk](http://www.galatec.hk)