

Круговорот чистоты!



Пылесос КТ-5152

Если у вас возникнут трудности с использованием нашей техники, перед обращением в магазин просим позвонить на горячую линию Kitfort:

8-800-775-56-87

(пн-пт с 9:30 до 17:30 по московскому времени)

info@kitfort.ru

Мы расскажем про особенности работы прибора и проконсультируем по любым другим вопросам

Содержание

Общие сведения.....	4
Комплектация	5
Устройство пылесоса	6
Подготовка к работе и использование.....	8
Чистка и обслуживание	10
Уход и хранение.....	13
Устранение неполадок	13
Технические характеристики	15
Меры предосторожности.....	16
Другие товары Kitfort.....	18

Общие сведения

Пылесос Kitfort КТ-5152 имеет современную многоуровневую систему фильтрации, что помогает провести качественную уборку. Также устройство оснащено выходным фильтром, который уменьшает выброс пыли обратно в воздух. Благодаря комплекту насадок пылесос удобно использовать как при генеральной уборке, так и при локальной. С ним утомительная уборка превращается в легкое и увлекательное занятие, а время уборки сокращается вдвое.

Съемный пылесборник выполнен из прозрачного пластика, поэтому вы поймете, когда его следует очистить. Пылесборник легко снимается, а пыль из него вытряхивается очень просто. Пылесборник с блоком фильтров и выходной фильтр легко моются, что значительно облегчает уход за устройством.

У пылесоса простое управление. Кнопку включения на корпусе устройства можно нажать не наклоняясь, слегка нажав на нее ногой. Выбор мощности всасывания для разных типов поверхности и степени загрязнений осуществляется регулятором на корпусе пылесоса. Максимальная мощность всасывания подойдет для очистки ковров и сильных загрязнений, а минимальная для уборки гладких поверхностей с легкой степенью загрязнения.

Пылесос имеет большие колеса для легкого перемещения и телескопическую удлинительную трубку, с помощью которой вы можете выбрать длину трубки под ваш рост. Для удобного хранения насадок в комплекте есть держатель, который крепится на удлинительную трубку. В пылесосе предусмотрена автоматическая смотка шнура в корпус устройства, поэтому шнур питания не будет мешать при хранении.

Пылесос можно использовать для уборки полов и ковровых покрытий, а также чистки мягкой мебели.

Напольная щетка и аксессуары

В комплекте к пылесосу идет набор из насадок для разных случаев уборки. Напольная щетка имеет педаль для быстрого переключения между чисткой ковра и гладких напольных покрытий. Это очень удобно, так как нет необходимости прерывать уборку, чтобы сменить насадку. Помимо напольной щетки в комплекте есть специальная щетка для паркета. Она предназначена для бережной и деликатной чистки паркета и ламината. Узкая насадка поможет вычистить щели, углы, плинтусы, радиаторы батарей и другие труднодоступные места в квартире. Также в комплекте идет щетка «2 в 1» с ворсовой насадкой, которой можно убирать поверхности шкафов, подоконников и столов. Внутри небольшой турбощетки находится валик с расположенными по спирали волокнами, который вращается на высокой скорости. Турбощетка легко справится с удалением мельчайших частиц пыли, волос, ниток и шерсти животных с гладких поверхностей, ковровых покрытий с коротким ворсом и мягкой мебели.

Многоуровневая фильтрация

Пылесос оснащен современной многоуровневой системой фильтрации, которая обеспечивает хорошую очистку, при этом сила всасывания не зависит от наполненности пылесборника.

Первый уровень — это циклонный фильтр, который отсеивает наиболее тяжелые или объемные загрязнения, попавшие в пылесборник. Принцип работы циклонного фильтра состоит в закрученном воздушном потоке, при котором мусор в нижней части пылесборника двигается по кругу и не блокирует фильтры грубой и тонкой очистки (тканевый и поролоновый фильтры). Ведь если в пылесборник попадет лист от растения и прилипнет к фильтру грубой очистки, то общий поток воздуха значительно снизится.

Фильтр грубой очистки предназначен для отсеивания средних частиц мусора, которые уже не захватываются потоком воздуха циклонного фильтра и засасываются турбиной пылесоса. Благодаря фильтру грубой очистки эти частицы не попадают на фильтр тонкой очистки и не блокируют его.

Тканевый и поролоновый фильтры останавливают мельчайшие частички пыли, чтобы они не могли попасть в мотор пылесоса и обратно в воздух. Фильтры имеют по всей площади поверхности мельчайшие отверстия для всасывания воздуха.

Дополнительный выходной фильтр тонкой очистки, который находится на воздухоотводных отверстиях, сокращает выброс оставшейся очень мелкой пыли в воздух.

Комплектация

1. Пылесос с установленными выходным фильтром и крышкой отсека выходного фильтра — 1 шт.
2. Пылесборник с установленными блоком фильтров, верхней и нижней крышками — 1 шт. *
3. Шланг с рукояткой — 1 шт.
4. Удлинительная трубка — 1 шт.
5. Напольная щетка — 1 шт.
6. Щетка для паркета — 1 шт.
7. Турбощетка с рамкой — 1 шт.
8. Узкая насадка — 1 шт.
9. Щетка «2 в 1» с ворсовой насадкой — 1 шт.
10. Держатель насадок — 1 шт.
11. Руководство по эксплуатации — 1 шт.
12. Коллекционный магнит — 1 шт.**

*может быть установлен в пылесос

**опционально

Устройство пылесоса

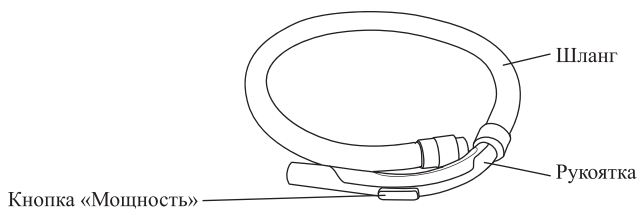
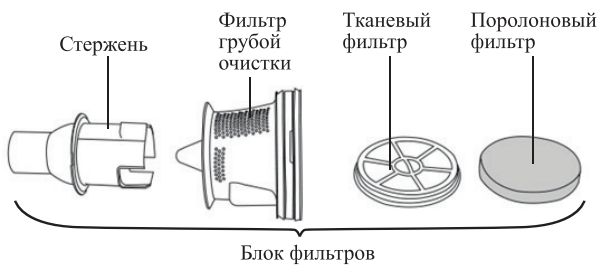
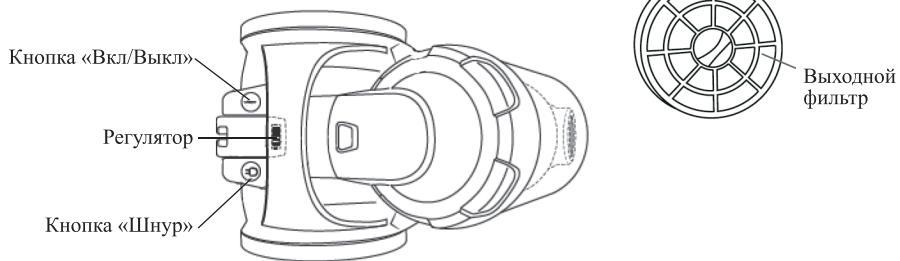
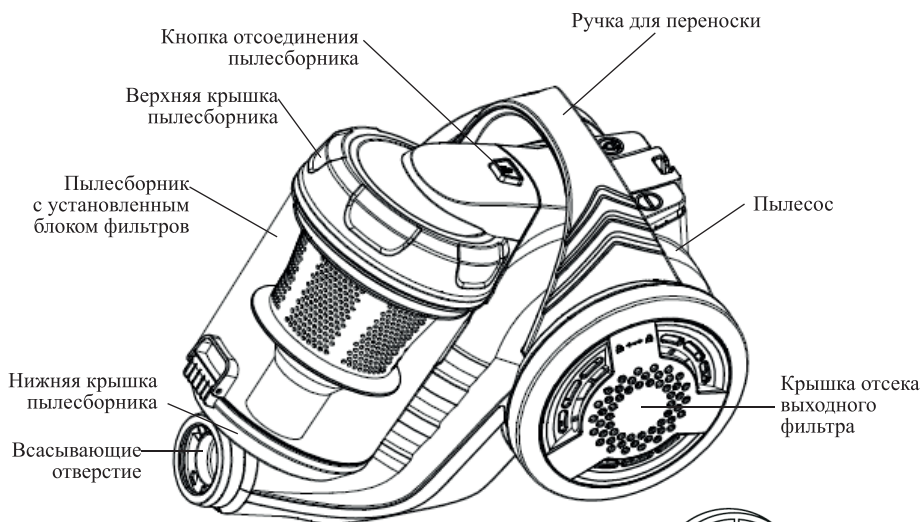

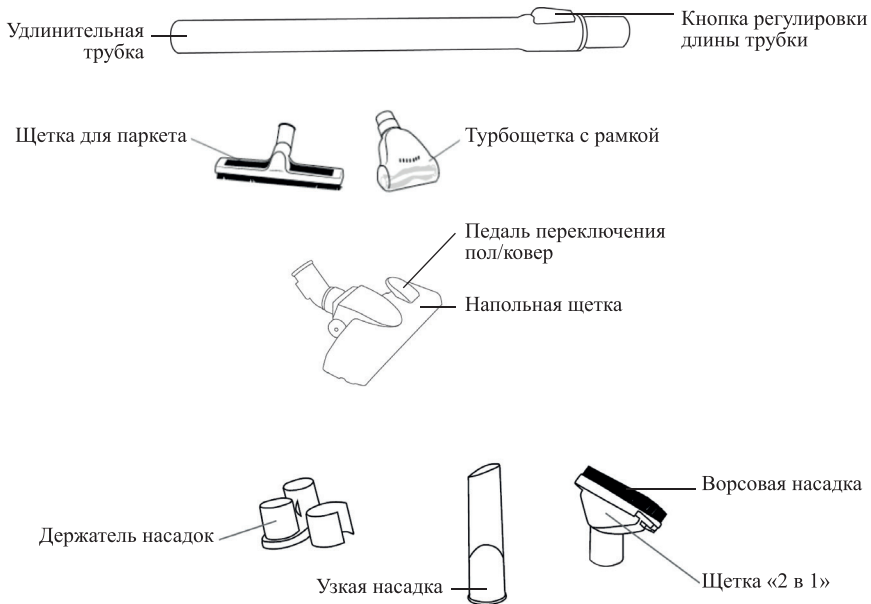

Кнопка «Вкл/Выкл» на корпусе пылесоса включает и выключает пылесос.

Кнопка «Шнур» предназначена для смотки шнура в корпус устройства.

Регулятор меняет мощность всасывания пылесоса. Крайнее левое положение регулятора соответствует минимальной мощности всасывания (чистка гладких поверхностей), крайнее правое положение — максимальной (уборка ковров и мягкой мебели).

Нажатие на кнопку **«Мощность»**, расположенную на рукоятке, увеличивает мощность всасывания.

Удлинительная трубка имеет телескопическую конструкцию, что позволяет регулировать длину трубки.

Напольная щетка служит для уборки напольных покрытий: линолеум, плитка, ковры и ковровые покрытия и т.д. Напольная щетка имеет **педаль переключения пол/ковер**. При переводе педали в положение «ковер» по периметру щетки выдвигается ворс.

Щетка для паркета используется для бережной и деликатной чистки паркета и ламината.

Турбощетка справится с удалением мельчайших частиц пыли, волос, ниток и шерсти животных с гладких поверхностей, ковровых покрытий с коротким ворсом и мягкой мебели.

Узкая насадка позволит добраться до самых труднодоступных и узких мест. С ее помощью легко вычистить щели, углы, плинтусы, радиаторы батарей и другие труднодоступные места.

Щеткой «2 в 1» с ворсовой насадкой можно убирать поверхности шкафов, подоконников и столов.

На **держатель насадок** крепятся две насадки при хранении.

Подготовка к работе и использование

Установка пылесборника и фильтров

1. Снимите верхнюю крышку пылесборника. Для этого удерживайте корпус пылесборника и поверните его верхнюю крышку против часовой стрелки так, чтобы стрелка на пылесборнике оказалась напротив значка открытого замка на верхней крышке.

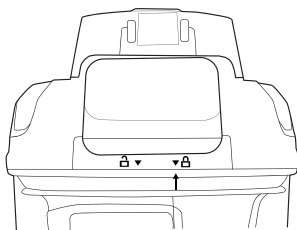

2. Вставьте стержень в фильтр грубой очистки так, чтобы выступы на стержне вошли в пазы на фильтре, затем поверните стержень по часовой стрелке до фиксации.
3. Установите фильтр грубой очистки со стержнем в пылесборник до упора.
4. Вставьте поролоновый фильтр в фильтр грубой очистки.
5. На поролоновый фильтр поместите тканевый фильтр выступающей частью наружу. Затем поверните его по часовой стрелке так, чтобы стрелка на фильтре указывала на треугольник на фильтре грубой очистки.

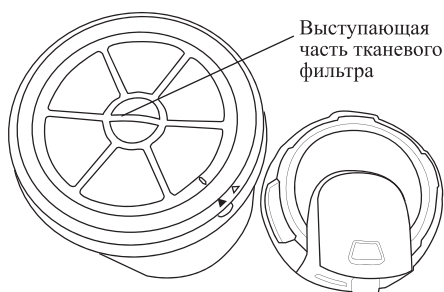

6. Закройте пылесборник с фильтрами верхней крышкой и поверните ее по часовой стрелке так, чтобы стрелка на пылесборнике оказалась напротив значка закрытого замка на верхней крышке.
7. Вставьте пылесборник в пылесос до упора.
8. Откройте крышку отсека выходного фильтра, повернув ее против часовой стрелки, и поместите туда выходной фильтр выступающей частью наружу.
9. Закройте отсек крышкой и поверните ее по часовой стрелке до упора.

Примечание. Пылесборник и фильтры могут быть уже установлены в устройство с завода.

Сборка пылесоса

1. Вставьте шланг в всасывающее отверстие на корпусе пылесоса и надавите до щелчка. Для отсоединения шланга нажмите кнопку в его основании и потяните в сторону от устройства.

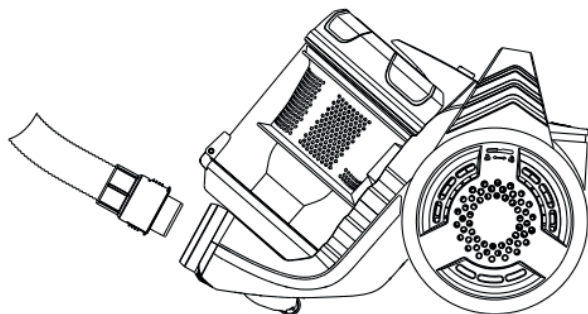

2. Подсоедините телескопическую трубку к рукоятке шланга до упора. Чтобы отсоединить удлинительную трубку от рукоятки шланга, потяните трубку в сторону от рукоятки.
3. Вставьте напольную щетку в удлинительную трубку до упора.
4. Отрегулируйте длину удлинительной трубки. Для этого сдвиньте кнопку регулировки длины трубки вниз и потяните за выдвижную часть трубки.

Установка насадок

Для установки напольной щетки, щетки для паркета, узкой насадки или щетки «2 в 1» с ворсовой насадкой вставьте одну из насадок в удлинительную трубку или рукоятку до упора. Чтобы снять насадку, потяните ее в сторону от удлинительной трубки или рукоятки.

Щетка «2 в 1» может использоваться как с ворсовой насадкой, так и без нее. Чтобы подсоединить ворсовую насадку к щетке, вставьте щетку в пазы на ворсовой насадке до упора.

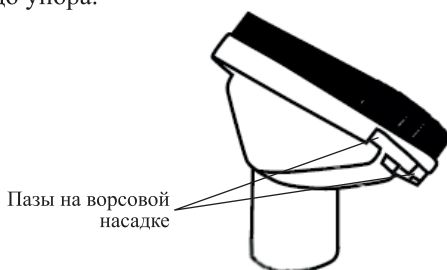

Обратите внимание, что при вращении турбощетке закручивает вокруг себя воздух. Поэтому объемный и легкий мусор, типа пуха и кошачьей шерсти, может не успевать всасываться, а начинает летать над щеткой в потоке воздуха. Вы можете переключить пылесос на высокую мощность, а можете для уборки такого рода мусора воспользоваться другой насадкой.

Подготовка к работе

Подготовьте поверхность к работе с пылесосом. Уберите предметы и провода, которые пылесос может засосать.

Проверьте, что фильтры и пылесборник установлены должным образом. Всасывающее отверстие должно быть открытым и свободным от мусора. В противном случае мотор будет перегреваться и может выйти из строя.

Вытяните сетевой шнур до необходимой длины. Желтая отметка предупреждает, что шнур вытянут почти до предела. Не вытягивайте шнур до красной отметки.

Использование

1. Подключите пылесос к сети питания.
2. Для включения пылесоса нажмите на кнопку «Вкл/Выкл» и приступайте к уборке.

Внимание! Никогда не всасывайте пылесосом воду или другую жидкость, горящие или дымящиеся предметы такие как, например, сигареты, спички или горячий пепел.

3. Отрегулируйте мощность всасывания регулятором на корпусе пылесоса.
4. Нажмите на кнопку «Мощность» на рукоятке, чтобы увеличить мощность при необходимости.
5. Для выключения устройства нажмите на кнопку «Вкл/Выкл» второй раз.
6. Отсоедините вилку шнура питания пылесоса от розетки и нажмите на кнопку «Шнур», чтобы втянуть шнур обратно в корпус устройства. Придерживайте шнур рукой во время сматывания во избежание его скачков.

Внимание! Будьте аккуратны и не наступайте на сетевой шнур, а также не тяните за него. В противном случае можно повредить шнур или розетку, к которой подключен пылесос.

Чистка и обслуживание

Перед проведением чистки пылесоса обязательно отключите его от сети питания. Протирайте устройство сухой или слегка влажной мягкой тканью. Избегайте попадания воды в прибор.

Проверяйте все каналы на предмет засорения. Прочищайте каналы после каждой уборки по мере необходимости. Не включайте пылесос с забитыми каналами.

Чистка пылесборника и фильтров

1. Снимите пылесборник. Нажмите на кнопку отсоединения пылесборника и потяните его в сторону от устройства.

Кнопка
отсоединения
пылесборника

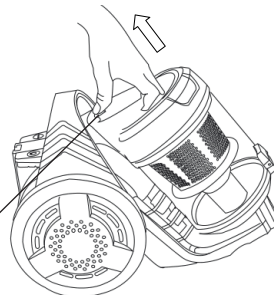

2. Поместите пылесборник над мусорным ведром. Удерживая пылесборник за верхнюю крышку, нажмите на верхнюю часть фиксатора нижней крышки пылесборника. Нижняя крышка пылесборника откроется, из него высыплется пыль и грязь. После этого закройте нижнюю крышку до щелчка.

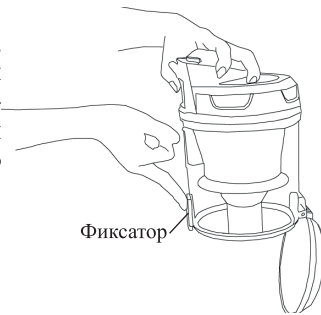

3. Снимите верхнюю крышку пылесборника. Для этого удерживайте корпус пылесборника и поверните его верхнюю крышку против часовой стрелки так, чтобы стрелка на пылесборнике оказалась напротив открытого замка на верхней крышке.

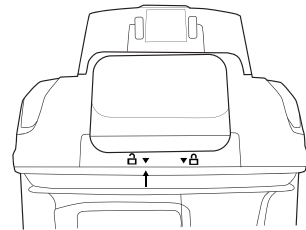

4. Извлеките тканевый фильтр из пылесоса. Для этого поверните его против часовой стрелки так, чтобы стрелка на фильтре указывала на пустой треугольник на фильтре грубой очистки, и потяните фильтр за выступающую часть.

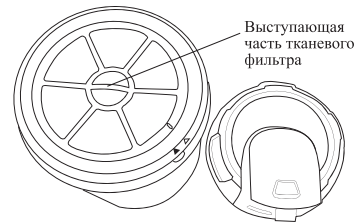

5. Извлеките поролоновый фильтр из фильтра грубой очистки.
6. Фильтры достаточно просто очистить от пыли и мусора. При сильном загрязнении промойте их водой, при этом запрещается использовать мыло и другие моющие средства и щетки или тереть фильтры, поскольку они могут повредиться от механических воздействий. После того как промыли фильтры, дайте им высохнуть естественным путем. Не используйте для сушки фен.
7. Протрите фильтр грубой очистки со стержнем и пылесборник сухой или слегка влажной тканью. При сильном загрязнении промойте фильтр грубой очистки со стержнем под проточной водой без моющих средств. При необходимости вы можете снять стержень с фильтра грубой очистки, повернув стержень против часовой стрелки.
8. Тщательно просушите все части блока фильтров и пылесборник.
9. Соберите блок фильтров в обратной последовательности и установите в пылесборник.
10. Установите пылесборник в пылесос.
11. Откройте крышку отсека выходного фильтра, повернув ее против часовой стрелки.

12. Извлеките выходной фильтр, потянув за выступающую часть фильтра. Проверьте его на наличие загрязнений. При необходимости очистите его и установите на место. Достаточно механически вытрясти из него пыль и мусор. Вы можете достать фильтр и постучать им о край мусорного ведра. Вся пыль и мусор упадут в ведро. Для удобной очистки можете использовать ворсовую щетку. Проведите несколько раз ворсовой щеткой по фильтру так, чтобы ворсинки ворсовой щетки прочищали складки фильтра. При сильном загрязнении промойте фильтр водой, при этом запрещается использовать мыло и другие моющие средства и щетки или тереть фильтр, поскольку он может повредиться от механических воздействий. После того как промыли фильтр, дайте ему высохнуть естественным путем. Не используйте для сушки фен. Вставьте выходной фильтр в отсек выходного фильтра на пылесосе и закройте его крышкой. Чтобы зафиксировать крышку, поверните ее по часовой стрелке до упора.

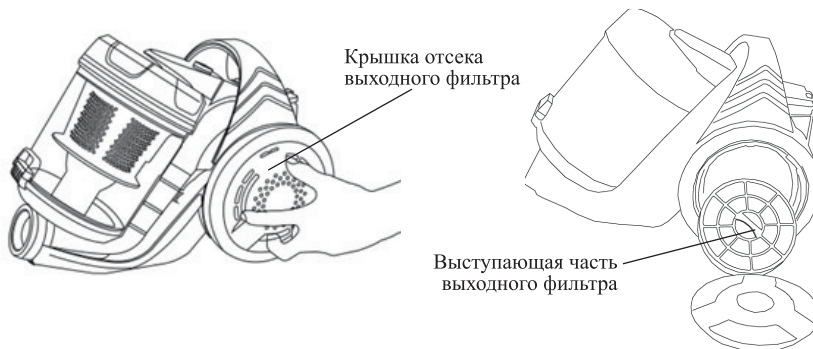

Чистка турбощетки

1. Надавите на фиксаторы сверху, чтобы снять рамку с турбощетки.
2. Снимите фиксирующее кольцо, повернув его в сторону надписи «UNLOOK».
3. Снимите прозрачную часть, потянув ее в сторону от турбощетки.
4. Очистите турбощетку от накрутившихся волос, ниток и пыли. При необходимости срежьте их ножницами.
5. Соберите турбощетку, действуя в обратной последовательности.

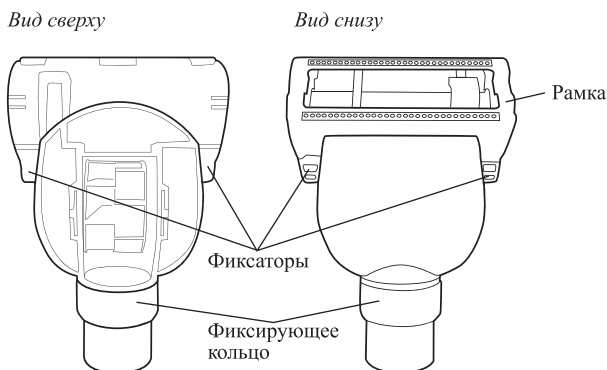

Уход и хранение

Храните пылесос в сухом и прохладном месте, недоступном для детей.

Нажмите на кнопку «Шнур», чтобы убрать шнур в корпус пылесоса. Придерживайте шнур рукой во время сматывания, чтобы он не ударил вас или окружающие предметы.

Перед хранением пылесоса очистите его, как описано в главе «Чистка и обслуживание».

Зафиксируйте напольную щетку на пылесосе. На удлинительную трубку прикрепите держатель насадок, а на него установите насадки.

При длительном хранении разберите пылесос и упакуйте его в пакет или коробку, чтобы на него не оседала пыль. При хранении избегайте попадания прямых солнечных лучей на устройство.

Устранение неполадок

Устройство не включается

Возможная причина	Решение
Нет напряжения в сети	Проверьте наличие напряжения в сети

Пылесос не работает

Возможная причина	Решение
Устройство не подключено к сети	Подключите устройство к сети
При перегреве мотора сработал термостат и отключил пылесос	Подождите, пока устройство остынет, и снова включите пылесос. Во время работы мотор охлаждается воздухом, который засасывает пылесос. Если поток воздуха уменьшается, мотор может перегреться. Чтобы избежать этого, вовремя очищайте пылесборник и фильтры, не допускайте засора воздухозаборного отверстия



Слабая сила всасывания

Возможная причина	Решение
Пылесборник переполнен	Очистите пылесборник
Фильтры нуждаются в очистке или замене	Снимите тканевый и поролоновый фильтры и проверьте силу всасывания. Если без фильтров сила всасывания больше, то проблема в них. Очистите или замените фильтры
Всасывающее отверстие заблокировано	Очистите всасывающее отверстие в пылесосе и насадках

Пыль высыпается из пылесоса

Возможная причина	Решение
Всасывающее отверстие заблокировано	Очистите всасывающее отверстие в пылесосе и насадках
Пылесборник переполнен	Очистите пылесборник
Пылесборник или блок фильтров установлены неправильно	Установите правильно пылесборник и блок фильтров

Посторонний запах из пылесоса при работе

Возможная причина	Решение
Пахнет содержимое пылесборника	Очистите пылесборник и блок фильтров. Тщательно просушите
Пылесборник поставили на хранение с неочищенными фильтрами	Очистите фильтры и пылесборник. Тщательно просушите
В пылесос установлен влажный фильтр	Вытащите и просушите фильтр. При необходимости приобретите новый фильтр

Турбощетка не вращается

Возможная причина	Решение
Турбощетка заблокирована крупным мусором	Очистите турбощетку, как описано в главе «Чистка турбощетки»

Если ваша ситуация не отображена выше, пишите нам на адрес info@kitfort.ru, приложив фотографии или видеофайлы, фиксирующие вашу проблему. Пришлите также фотографию наклейки с серийным номером, расположенную на дне или на задней части корпуса устройства.

По вопросам приобретения расходных материалов или аксессуаров пишите нам на info@kitfort.ru.

Технические характеристики

1. Напряжение: ~220–240 В, 50/60 Гц
2. Мощность: 700 Вт
3. Класс защиты от поражения электрическим током: II
4. Рабочая емкость пылесборника: 1,6 л
5. Класс выходного фильтра тонкой очистки: F9
6. Уровень шума: ≤80 дБ
7. Длина шнура: 4,8 м
8. Размер устройства: 410 × 276 × 310 мм
9. Размер упаковки: 460 × 285 × 330 мм
10. Вес нетто: 6,0 кг
11. Вес брутто: 7,1 кг

Срок службы: 2 года

Срок гарантии: 1 год

Товар сертифицирован



Производитель: Сучжоу И-райзин Илектрикэл Текнолэджи Ко., Лтд. 9# Минъян Роуд, Бэйцзяо Стрит, Сянчэн Дистрикт, Сучжоу Сити 215000, Китай.

Импортер: ООО «Аэро-Трейд». 197022, г. Санкт-Петербург, Инструментальная ул., д. 3, лит. X, офис 1.

Страна происхождения: Китай.

Уполномоченная организация для принятия претензий на территории РФ: ООО «Аэро-Трейд». 197022, г. Санкт-Петербург, Инструментальная ул., д. 3, лит. X, офис 1.

Горячая линия производителя: 8-800-775-56-87 (пн-пт с 9:30 до 17:30 по московскому времени), info@kitfort.ru

Адреса сервисных центров вы можете узнать у оператора горячей линии или на сайте kitfort.ru

Требуется особая утилизация. Во избежание нанесения вреда окружающей среде необходимо отделить данный объект от обычных отходов и утилизировать его наиболее безопасным способом, например, сдать в специальные места по утилизации.

Месяц и год изготовления указаны на нижней стороне упаковочной коробки.

Производитель имеет право на внесение изменений в дизайн, комплектацию, а также в технические характеристики изделия в ходе совершенствования своей продукции без дополнительного уведомления об этих изменениях.

Условия гарантии

Падение силы всасывания из-за засорения пылесборника или фильтров пылесоса не является гарантийным случаем. Очистка пылесборника и фильтров — это необходимая операция, которую следует проводить регулярно и самостоятельно, как это указано в главе «Чистка и обслуживание».

Механические повреждения корпуса, аксессуаров или составных частей устройства не являются гарантийным случаем.

При частом всасывании твердого мусора, поверхность пылесборника может стать матовой и непрозрачной из-за постоянного воздействия на пластик острых краев песчинок, мелких камней, круп и т.д. Циклонный фильтр закручивает мусор, который оставляет микроцарапины на поверхности пылесборника. Когда микроцарапин становится много, поверхность кажется матовой. Это является нормальным и не подлежит замене по гарантии.

Выход турбощетки из строя вследствие засорения шерстью, волосами или иными загрязнениями не является гарантийным случаем. Во избежание выхода из строя турбощеточки чистите ее регулярно в соответствии с главой «Чистка турбощеточки».

Меры предосторожности

Пожалуйста, внимательно прочтите инструкцию по эксплуатации. Обратите особое внимание на меры предосторожности. Всегда держите инструкцию под рукой.

1. Устройство предназначено для использования в бытовых условиях и может применяться в квартирах, загородных домах, гостиничных номерах, офисах и других подобных местах для непромышленной и некоммерческой эксплуатации.
2. Используйте устройство только по назначению и в соответствии с указаниями, изложенными в данном руководстве. Нецелевое использование устройства будет считаться нарушением условий надлежащей эксплуатации.
3. Перед подключением устройства к электрической розетке убедитесь, что параметры электропитания, указанные на нем, совпадают с параметрами используемого источника питания.
4. Для предотвращения поражения электрическим током не погружайте устройство в воду и другие жидкости.
5. Не переносите прибор, взявшись за шнур питания. Не тяните за шнур питания при отключении вилки от розетки.
6. Не используйте устройство, если шнур питания, вилка или другие части прибора повреждены. Во избежание поражения электрическим током не разбирайте устройство самостоятельно — для его ремонта обратитесь к квалифицированному специалисту. Помните, неправильная сборка устройства повышает опасность поражения электрическим током при эксплуатации.
7. Детям, людям с ограниченными физическими, сенсорными или умственными способностями, а также лицам, не обладающим достаточными знаниями и опытом, разрешается пользоваться прибором только под контролем лиц, ответственных за

- их безопасность, или после инструктажа по эксплуатации устройства. Не позволяйте детям играть с прибором.
8. Контролируйте работу прибора, когда рядом находятся дети или домашние животные.
 9. Не включайте пылесос с полным пылесборником. Это может привести к повреждению устройства.
 10. Не оставляйте работающий прибор без присмотра. Выключите его и отключите от сети, если не используете прибор длительное время или перед проведением обслуживания.
 11. Не пытайтесь обойти блокировку включения устройства.
 12. Не допускайте падения прибора и не подвергайте его ударам.
 13. Храните устройство в недоступных для детей местах.
 14. Не допускайте контакта шнура с горячими предметами.
 15. Не засасывайте пылесосом горящие или дымящиеся предметы такие как, например, сигареты, спички или горячий пепел.
 16. Не используйте пылесос для всасывания жидкостей.
 17. Будьте осторожны при уборке на лестнице.
 18. Не используйте пылесос без установленных фильтров.
 19. Не прикасайтесь к вилке и пылесосу мокрыми руками.
 20. Перед использованием пылесоса освободите рабочую поверхность от разбросанных вещей и шнуров, которые может засосать пылесос.
 21. Перед началом уборки обязательно удалите крупные или острые предметы, которые могут повредить пылесборник или блок фильтров.
 22. Держите всасывающее отверстие подальше от лица, тела и свободно висящих частей одежды.
 23. Не включайте пылесос с заблокированными каналами. Выключите пылесос и удалите блокирующие предметы, прежде чем снова запускать пылесос.
 24. Не облакачивайтесь и не садитесь на пылесос.
 25. Используйте только предлагаемые производителем аксессуары или комплектующие. Использование иных дополнительных принадлежностей может привести к поломке устройства или получению травм.
 26. При повреждении шнура питания его замену во избежание опасности должны производить изготовитель, сервисная служба или подобный квалифицированный персонал.

Другие товары Kitfort



Вертикальный пылесос КТ-586

- 2 в 1: вертикальный и ручной пылесос
- емкость пылесборника: 1,2 л
- мощность: 600 Вт



Увлажнитель воздуха КТ-2810

- таймер от 1 до 10 ч
- емкость резервуара для воды: 4 л
- фильтр для очистки воды

Капучинатор КТ-751

- 4 режима работы
- насадки для смешивания и взбивания
- емкость: 300 мл



Аэрогриль КТ-2219

- 20 программ приготовления
- емкость чаши: 8 л
- мощность: 1400 Вт
- вертел, решетка и корзина



Всегда что-то новенькое!

Kitfort — современный и креативный бренд, который предлагает покупателям не только качественные товары по выгодной цене, но и радует подарками, конкурсами и живым интерактивом! Тысячи пользователей следят за нашими обновлениями и розыгрышами в социальных сетях. Присоединяйтесь к нам и вы!

Приветствуем вас в нашей группе «ВКонтакте»! Каждую неделю мы разыгрываем там десятки призов бытовой техники Kitfort. Участвуйте в морских боях, лотереях, творческих конкурсах и делайте репосты. Адрес группы: vk.com/kitfort

Если вы любите смотреть видео, введите в поиске YouTube: «Kitfort Show» и наслаждайтесь веселыми скетчами на нашем канале. В каждом новом выпуске мы разыгрываем самые популярные товары и новинки компании за комментарии от подписчиков. А содержание видеороликов заставит вас от души посмеяться и стать нашим другом и ценителем того, что мы делаем.

Подписывайтесь и будьте в деле вместе с Kitfort!

info@kitfort.ru

8-800-775-56-87