

Haier

РОБОТ-ПЫЛЕСОС / РОБОТ-ШАҢСОРҒЫШ

Модель HSR HOME /
Үлгісі HSR HOME

Руководство пользователя /
Пайдаланушы нұсқаулығы

Перед использованием устройства внимательно прочтите это руководство пользователя и сохраните его для дальнейшего использования

Құрылғыны қолданар алдында осы пайдаланушы нұсқаулығын мұқият оқып шығыңыз және оны кейінірек пайдалану үшін сақтап қойыңыз

Уважаемые покупатели,

Благодарим вас за выбор робота-пылесоса с искусственным интеллектом! Внимательно ознакомьтесь руководством пользователя перед использованием робота-пылесоса и соблюдайте его во время использования устройства. Мы уверены, что вам понравится наш пылесос! Это умный робот-пылесос, который использует набор датчиков и навигационные алгоритмы для создания сложных и точных планов помещений. Робот-пылесос обладает функциями сухой и влажной уборки, а также другими возможностями. Устройство помогает эффективно проводить регулярную уборку всего помещения и не требует помощи человека.

Техника безопасности

Перед использованием изделия соблюдайте осторожность и следуйте основным правилам техники безопасности:

- Внимательно ознакомьтесь с данным руководством и используйте изделие в соответствии с ним.
- Сохраняйте данное руководство для использования в будущем.
- Любые действия, не предусмотренные руководством, могут привести к травмам или повреждению изделия.
- Данное изделие можно использовать только с оригинальными блоком питания, аккумулятором и зарядной док-станцией. Использование неоригинальных устройств может привести к повреждению изделия, поражению электрическим током или возгоранию из-за высокого напряжения.
- Если робот-пылесос или комплектующие повреждены, следует прекратить их использование. Обратитесь в отдел сервисного обслуживания для приобретения нового изделия или замены нынешнего в индивидуальном порядке. Только сервисный специалист может разбирать, ремонтировать или модифицировать изделие.
- Не используйте устройство для уборки поверхностей, с которых оно может упасть, например, со второго этажа, открытого балкона и поверхности мебели, без защитного ограждения, чтобы избежать случайного падения робота-пылесоса, которое может привести к получению травм и повреждению робота-пылесоса..
- Данное изделие необходимо использовать только для мытья полов в домашних условиях. Не используйте его в открытом пространстве, например, на открытом балконе, или на поверхности предметов, например, на диване. Запрещается использовать изделие на улице, в коммерческих или промышленных условиях.
- Перед использованием изделия уберите с пола кабели питания, чтобы они не мешали работе робота-пылесоса.
- Убирайте хрупкие предметы и мусор, например, вазы и пластиковые пакеты, с пола, чтобы они не мешали работе робота-пылесоса, так как он может повредить ценные предметы.
- Не размещайте зарядную док-станцию вблизи источников тепла, например, радиаторов.
- Не допускается эксплуатация устройства детьми и лицами с ограниченными физическими или умственными возможностями, а также расстройками восприятия, если они не находятся под присмотром. Убедитесь, что, если вышеупомянутым лицам необходимо воспользоваться устройством, они находятся под присмотром опекунов.
- Это устройство не игрушка! Во время работы робота-пылесоса необходимо присматривать за маленькими детьми и домашними животными.
- Храните устройство для чистки основной щетки в недоступном для детей месте.
- Не ставьте на робот-пылесос любые предметы независимо от того, движется он или нет. Не допускайте, чтобы на устройство залезли дети или домашние животные.
- Не используйте изделие в помещении, где спят маленькие дети.
- Не подносите одежду, волосы или части тела к всасывающему отверстию во время работы устройства.
- Не используйте изделия для чистки ковровых покрытий с длинным ворсом. Некоторые темные ковровые покрытия также не подлежат надлежащему очищению.
- Запрещается убирать с помощью устройства острые предметы, такие как осколки, гвозди и т. д.
- Не используйте для переноски робота-пылесоса ручки бампера или верхней крышки
- Чистку и техническое обслуживание пылесоса и зарядной док-станции необходимо проводить только в выключенном состоянии.
- Запрещается убирать с помощью устройства горячие и дымящиеся предметы, такие как погасшие окурки.
- Используйте робот-пылесос при температуре от 0 °C до 40 °C.
- Не используйте робот-пылесос, если поверхность пола влажная или липкая.
- Не протирайте робот-пылесос влажной тряпкой и не мойте его или док-станцию под проточной водой.
- Не используйте функцию влажной уборки, когда устройство находится на ковре или поверхности мебели.
- После распаковки изделия вы можете обнаружить пятна или капли воды на резервуаре для воды или на отверстии для вывода воды. Это нормальное следствие специального испытания резервуара для воды, проводимого на заводе-изготовителе перед выпуском изделия. Это не повлияет на использование устройства.
- Если необходимо перевезти робот-пылесос, убедитесь, что он выключен. Для транспортировки и хранения рекомендуется использовать оригинальную упаковку.
- Если вы планируете не использовать устройство в течение длительного времени, полностью зарядите его, выключите и поместите в прохладное сухое помещение. Зарядку блока питания следует производить не реже одного раза в 3 месяца, чтобы избежать чрезмерной разрядки аккумуляторной батареи.
- Перед утилизацией аккумулятора отсоедините устройство от зарядной док-станции, выключите его и затем извлеките аккумулятор.
- Соблюдайте местное законодательство и нормативные положения по переработке и утилизации аккумуляторов.
- Запрещается сжигать изделие, даже если оно сильно повреждено, так как это может привести к взрыву аккумулятора.
- Устройство необходимо использовать в соответствии с руководством. Ответственность за ущерб или травмы, полученные в следствие ненадлежащего использования устройства, несет пользователь устройства.
- Если аккумулятор протекает, не допускайте попадания жидкости на кожу или в глаза. В случае, если вытекающая жидкость попала на кожу или глаза, промойте пораженный участок большим количеством воды и обратитесь к врачу. Поместите аккумулятор в герметичный пластиковый пакет и утилизируйте его в соответствии с местными нормативными положениями в области охраны окружающей среды.

Комплектация

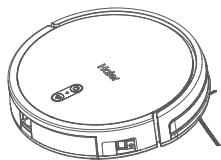

Робот-пылесос
(основная щетка — 1 шт.,
пылесборник — 1 шт.,
фильтр — 1 шт. и боковая
щетка — 1 шт.) — 1 шт.

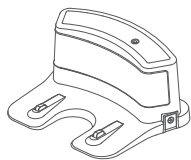

Зарядная
док-станция — 1 шт.

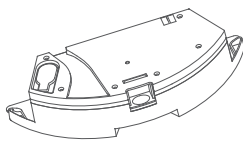

Резервуар для воды
(тряпка для влажной
уборки — 1 шт., картридж
фильтра — 4 шт.) — 1 шт.



Блок питания — 1 шт.

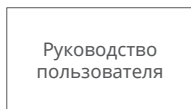

Руководство
пользователя — 1 шт.

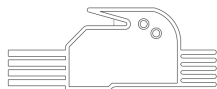

Устройство для
чистки — 1 шт.



Пульт дистанционного
управления — 1 шт.



Батарейки типоразмера
AAA — 2 шт.

Примечание: робот-пылесос оснащен двумя боковыми щетками, комплектом фильтров и аккумуляторной батареей.

Внешний вид устройства

Робот-пылесос

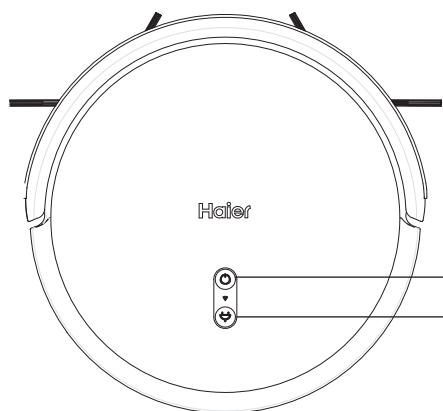

Кнопка ВКЛЮЧИТЬ

- Нажмите эту кнопку, чтобы начать / поставить на паузу уборку.
- Нажмите и удерживайте эту кнопку в течение 5 секунд, чтобы перезагрузить Wi-Fi.



- Нажмите эту кнопку, чтобы вернуть робот-пылесос на док-станцию.

Робот-пылесос

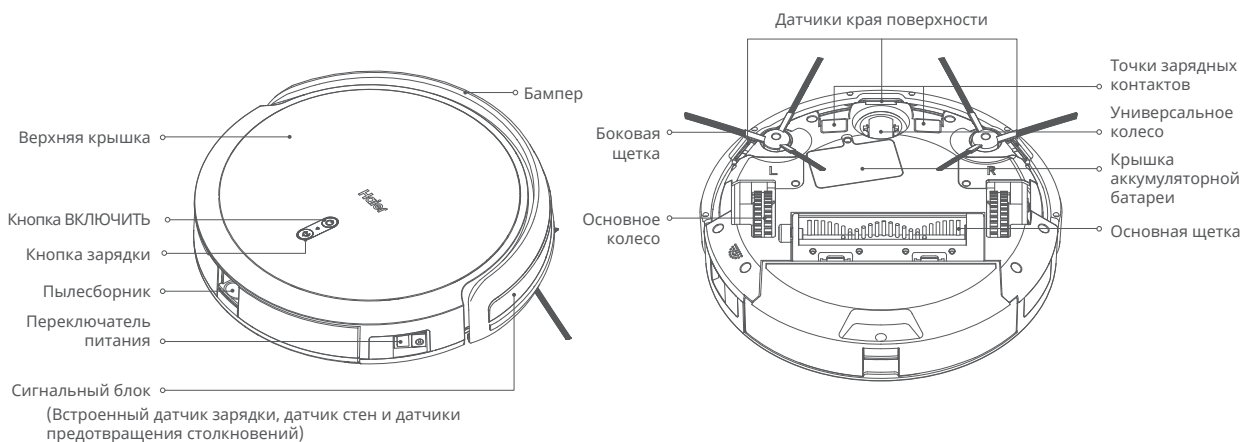

Резервуар для воды

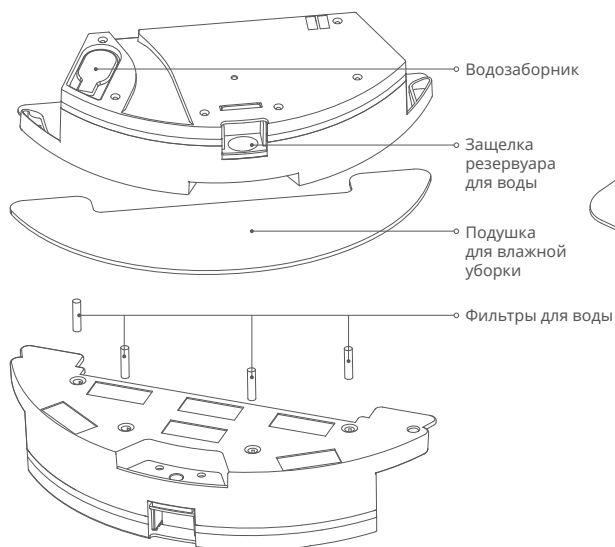

Зарядная док-станция

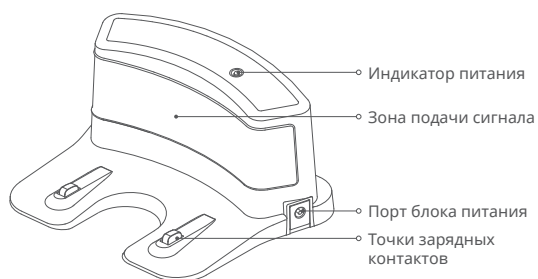

Примечание:

- После заполнения резервуара для воды сразу же закройте его резиновой пробкой, чтобы избежать протечки.
- Функция влажной уборки не совместима с функцией уборки по расписанию.

Пылесборник

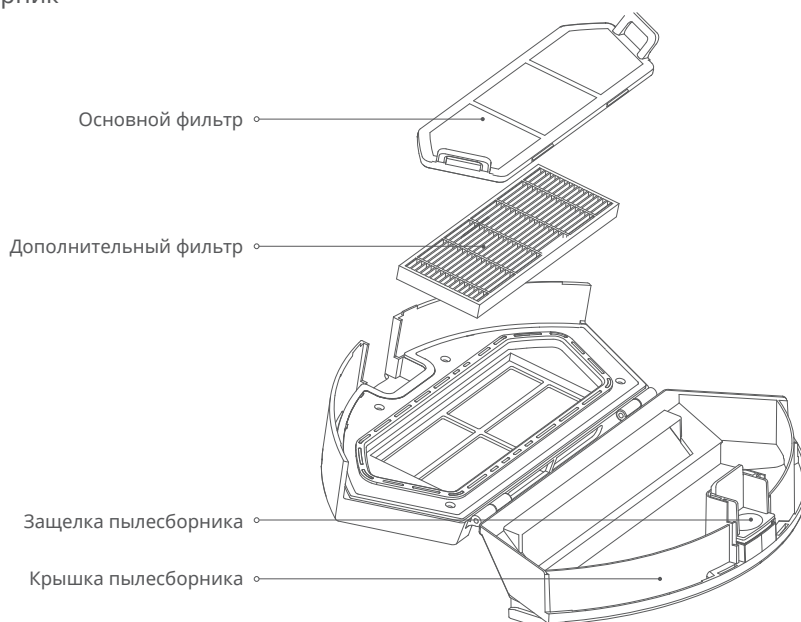

Примечание:

Одной рукой нажмите и удерживайте защелку пылесборника, а другой откройте его крышку.

Инструкции по установке

1) Подключите блок питания к зарядной док-станции.

Примечание:

- Используйте кабельные стяжки, чтобы убрать лишний кабель. Так пылесос не растянет кабель, пока будет проводить уборку, и не отключит зарядную док-станцию от питания.
- Индикатор зарядной док-станции горит постоянным светом, когда на нее подается питание, и не горит, когда устройство заряжается.

2) Поместите зарядную док-станцию на пол и подключите к питанию.

Примечание: убедитесь, что в пределах одного метра слева и справа и двух метров спереди зарядной док-станции нет сильноотражающих предметов, таких как зеркала.

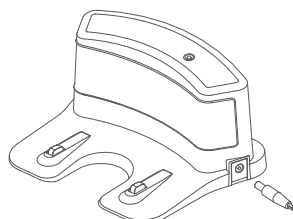

(1)

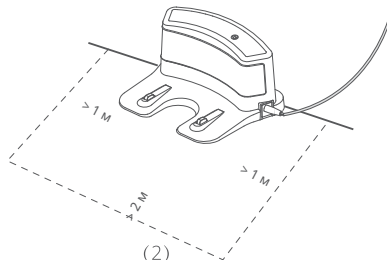

(2)

3) Чтобы пылесос мог продолжать работу и постоянно возвращаться на зарядную док-станцию, не перемещайте ее слишком часто и не ставьте станцию в случайные места.

Примечание: размещайте зарядную док-станцию так, чтобы на нее не воздействовали прямые солнечные лучи.

4) Перед использованием удалите защитную полоску на бампере, чтобы изделие работало корректно.

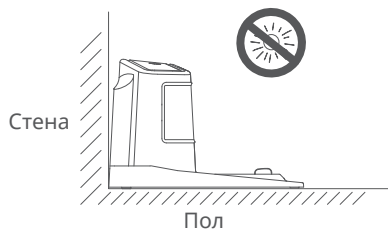

(3)

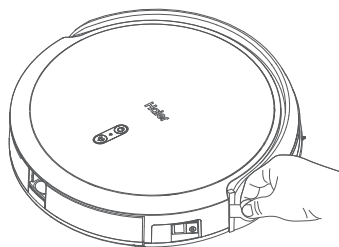

(4)

5) Включите пылесос.

Переключатель питания находится на боковой стороне пылесоса. «I» означает включение, а «0» — выключение.

Примечание:

- После завершения уборки рекомендуется зарядить устройство, а не отключать его для эффективной работы пылесоса при следующей уборке.
- Если вы планируете не использовать устройство в течение длительного времени, отключите его для защиты аккумулятора.

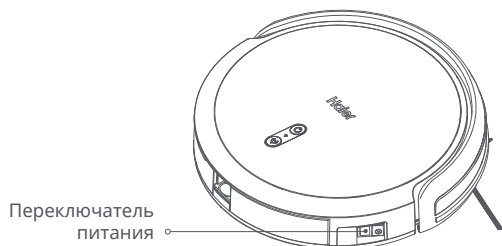

6) Зарядка

Способ 1: включите пылесос и разместите его на расстоянии не более 1 м от зарядной док-станции. После того как прозвучит сообщение о запуске устройства, нажмите и удерживайте кнопку ВКЛЮЧИТЬ в течение 3 секунд. Пылесос самостоятельно найдет зарядную док-станцию и продолжит заряжаться.

Способ 2: включите пылесос и поместите его на расстоянии не более 1 м от зарядной док-станции. После того как прозвучит сообщение о запуске устройства, нажмите кнопку зарядки на пульте дистанционного управления. Пылесос самостоятельно найдет зарядную док-станцию и продолжит заряжаться.

Способ 3: включите пылесос и поместите его на зарядную док-станцию, убедитесь, что точки зарядных контактов совмещены. Затем индикатор питания на зарядной док-станции отключится, робот начнет заряжаться, и прозвучит голосовое сообщение.

Примечание:

- При ежедневном использовании очищайте точки зарядных контактов пылесоса и зарядной док-станции. Загрязнение этих точек может повлиять на эффективность зарядки.
- Устройство работает корректно при уровне заряда батареи не менее 30%. Поместите робота на зарядную док-станцию, если уровень заряда ниже 30%.

Способ 4: вставьте один конец блока питания в разъем питания на боковой стороне пылесоса, а другой конец подключите к источнику питания. Отключите порт блока питания после зарядки, иначе пылесос не будет работать.

Примечание:

- Обеспечьте подачу питания на зарядную док-станцию. В противном случае робот не вернется на док-станцию для подзарядки.
- Когда пылесос начинает уборку, убедитесь, что он выходит с зарядной док-станции. Так он запомнит путь обратно к станции. Если пылесос начинает уборку не с зарядной док-станции, ему может понадобиться больше времени, чтобы самостоятельно вернуться на станцию. Это является нормальным способом функционирования устройства.
- При первом использовании пылесоса разрядите аккумулятор. Затем в течение 5 часов оставьте пылесос работать до полной разрядки. Это поможет продлить время работы батареи.
- Пылесос не может возвращаться на док-станцию в режиме влажной уборки. Также его нельзя переносить самостоятельно на станцию, когда устройство работает в данном режиме.

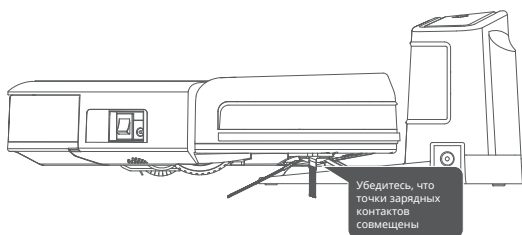

7) Для уборки поверхностей, с которых оно может упасть, используйте защитное ограждение, чтобы избежать случайного падения робота-пылесоса, которое может привести к получению травм и порче изделия.

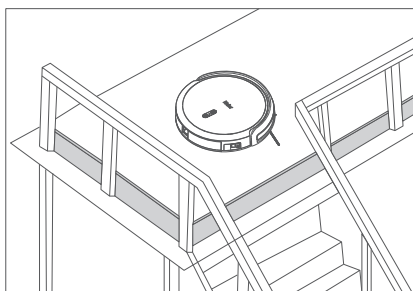

Инструкции по применению пульта дистанционного управления

Внешний вид устройства

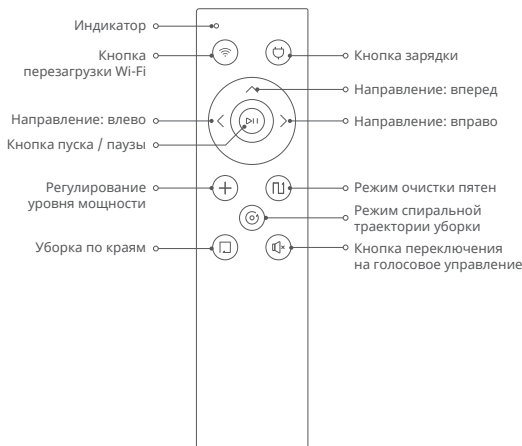

Примечание:

- Вставьте две батарейки типоразмера AAA в пульт дистанционного управления и включите пылесос. Убедитесь, что положительный и отрицательный концы установлены в правильном направлении, как указано в аккумуляторном отсеке.
- Направляйте пульт дистанционного управления непосредственно на пылесос.
- Когда устройство не подключено к Wi-Fi, можно управлять пылесосом с помощью пульта дистанционного управления.
- Когда устройство находится на зарядной док-станции, при нажатии кнопки указания направления оно будет немного двигаться назад и разворачиваться на 180°. После этого устройство может работать в обычном режиме.
- Чтобы вывести пылесос из спящего режима, нажмите кнопку ВКЛЮЧИТЬ на устройстве, воспользуйтесь приложением или пультом дистанционного управления.

Инструкции по использованию кнопок

	Кнопка	Операция	Функция
	Кнопка перезагрузки Wi-Fi	Нажмите и удерживайте кнопку в течение 3 секунд.	Устройство воспроизводит голосовое сообщение «Wi-Fi перезагружен», а индикатор кнопки ВКЛЮЧИТЬ на крышке пылесоса начнет быстро мигать синим цветом.
	Кнопка зарядки	Быстро нажмите кнопку (когда пылесос остановился).	Устройство возвращается на док-станцию и заряжается.
		Быстро нажмите кнопку (когда пылесос движется).	Пауза / стоп: робот приостанавливает уборку или завершает ее для возврата на док-станцию для подзарядки.
	Направление: вперед	Пылесос работает, когда кнопка нажата, и останавливается, если ее отпустить.	Включает режим уборки на дистанционном управлении и движется вперед.
	Направление: влево		Включает режим уборки на дистанционном управлении и движется влево.
	Направление: вправо		Включает режим уборки на дистанционном управлении и движется вправо.
	Пуск / пауза	Нажмите кнопку (когда пылесос остановился).	Включает режим уборки на дистанционном управлении и режим самостоятельной зарядки.
		Быстро нажмите кнопку (когда пылесос движется).	Пауза / стоп: робот приостанавливает уборку или завершает ее для возврата на док-станцию для подзарядки.
	Регулирование уровня мощности	Быстро нажмите кнопку.	Если установлен пылесборник, при нажатии кнопки пылесос изменяет уровень мощности и воспроизводит голосовые сообщения.
	Режим очистки пятен	Быстро нажмите кнопку (когда пылесос остановился).	Поместите пылесос в нижний левый угол области, которую нужно убрать (примерно 1x1 м). После нажатия этой кнопки устройство начнет уборку участка по зигзагообразной траектории с текущего положения и вернется в док-станцию после завершения.
		Нажмите кнопку (когда пылесос движется).	Пауза / стоп: робот приостанавливает уборку или завершает ее для возврата на док-станцию для подзарядки.
	Режим спиральной траектории уборки	Быстро нажмите кнопку (когда пылесос остановился).	Поместите пылесос в центр области, которую необходимо убрать (диаметром около 1,5 м). После нажатия на эту кнопку пылесос начинает уборку по спиралеобразной траектории из текущего положения и возвращается на док-станцию после завершения.
		Быстро нажмите кнопку (когда пылесос движется).	Пауза / стоп: робот приостанавливает уборку или завершает ее для возврата на док-станцию для подзарядки.
	Уборка по краям	Быстро нажмите кнопку (когда пылесос остановился).	Позволяет пылесосу автоматически находить стену и проводить уборку вдоль нее. По завершении пылесос возвращается на док-станцию для подзарядки.
		Быстро нажмите кнопку (когда пылесос движется).	Пауза / стоп: робот приостанавливает уборку или завершает ее для возврата на док-станцию для подзарядки.

Инструкции по установке приложения и подключению робота-пылесоса



1. Пожалуйста, отсканируйте приведенный выше QR-код, чтобы загрузить приложение Smart life. Или найдите "Smartlife" в APP Store для загрузки.
2. Зарегистрируйтесь и войдите в приложение.

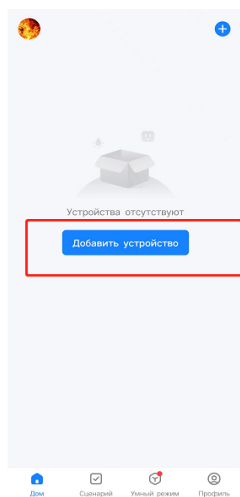

3. Нажмите "Добавить устройство" и выберите "мелкая бытовая техника".

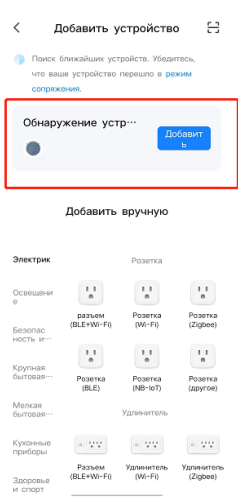

4. Включите Bluetooth и Wi-Fi вашего телефона, затем нажмите кнопку Wi-Fi на пульте дистанционного управления.

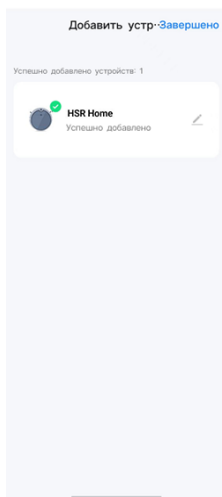

5. Когда индикатор мигнет, вы увидите, что приложение показывает "Добавить".

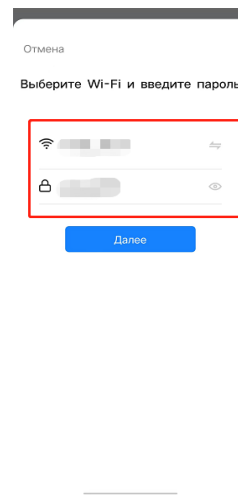

6. Введите свой домашний Wi-Fi и его пароль.

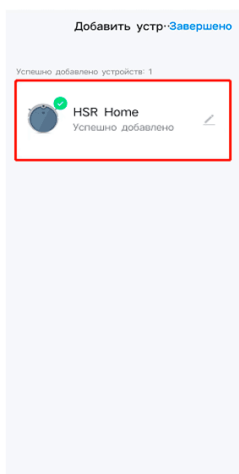

7. Нажмите кнопку "Завершено" после успешного добавления робота.

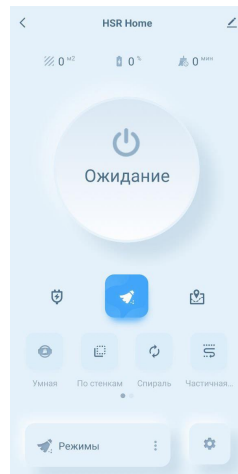

8. Можно запускать уборку.

Сборка резервуара для воды

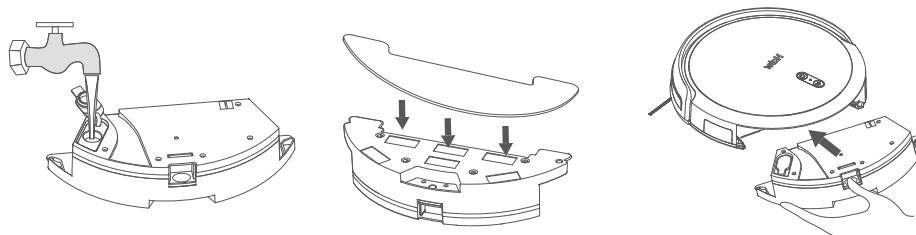

Шаг 1: приподнимите пробку резервуара для воды и поверните ее влево или вправо. После того как наполните резервуар водой, закройте его пробкой.

Шаг 2: поместите насадки с тряпкой для влажной уборки на оба конца нижней части резервуара.

Шаг 3: прижмите тряпку к липучке на резервуаре.

Шаг 4: вставьте резервуар в пылесос в направлении, указанном на рисунке, до щелчка.

Шаг 5: используйте пылесос для влажной уборки в стандартном режиме.

Примечание:

- После заполнения резервуара для воды сразу же закройте его резиновой пробкой, чтобы избежать протечки.
- Для достижения более явного эффекта влажной уборки, рекомендуется проводить ее, когда на устройстве установлен резервуар для воды. Предварительно рекомендуется провести сухую уборку три раза.
- Некоторые стойкие пятна могут остаться даже после влажной уборки. Данная функция не заменяет уборку вручную полностью.
- Если на полу лежит ковер, уберите его перед уборкой, чтобы не испачкать его.
- Если во время влажной уборки вы хотите остановить пылесос, чтобы добавить в него воды или почистить тряпку, устройство перепланирует маршрут после повторного включения и еще раз вымоет область, которую уже оно уже мыло, если вы остановили его более чем на 10 минут или изменили его положение. За один раз рекомендуется проводить влажную уборку только в одной комнате, чтобы достичь более явных результатов.
- В целях безопасности извлекайте резервуар для воды во время зарядки пылесоса, чтобы не повредить деревянные полы. Не используйте функцию влажной уборки, когда никого нет дома.
- После влажной уборки слейте оставшуюся воду, высушите резервуар и тряпку.
- Для обеспечения оптимальной фильтрации воды необходимо менять фильтр ежемесячно.

Стандартное хранение

Стандартное хранение

Если вы планируете не использовать робот в течение длительного времени, полностью зарядите аккумулятор и поместите устройство в прохладное сухое помещение. Убедитесь, что нижняя часть пылесоса сухая.

Примечание: утилизируйте аккумулятор надлежащим образом. Аккумулятор содержит опасные для окружающей среды вещества. Утилизируйте аккумулятор в соответствующих местах для переработки согласно местным нормативным положениям в области окружающей среды.

Чистка точек зарядных контактов

- 1) Выключите питание пылесоса или вытащите вилку из розетки.
- 2) Чистите точки зарядных контактов с помощью сухой тряпки один раз в месяц.
- 3) Не протирайте точки зарядных контактов маслом.

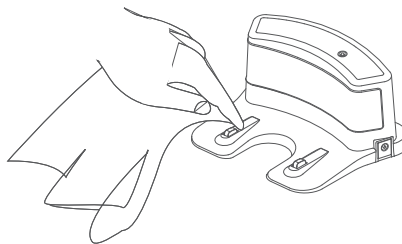
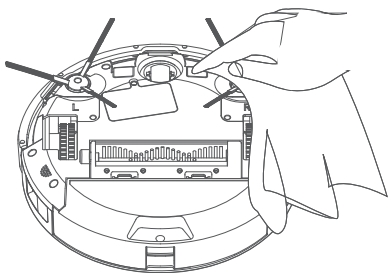

Чистка пылесборника

Шаг ①: нажмите на защелку пылесборника и извлеките его, как показано на рисунке 1.

Шаг ②: одной рукой нажмите и удерживайте защелку пылесборника, а другой откройте его крышку и удалите пыль.

Шаг ③: очистите пылесборник, как показано на рисунке 3.

Шаг ④: извлеките фильтры и очистите их от пыли.

Шаг ⑤: пылесборник и фильтры можно промыть под проточной водой. Примечание: пылесборник и фильтры можно поставить на место только после того, как они полностью высохнут.

Шаг ⑥: после очистки установите фильтры на место и закройте крышку пылесборника. Вставьте пылесборник в устройство.

Примечание:

- Открывайте пылесборник вверх, чтобы не просыпать его содержимое внутрь.
- Если вы используете новое устройство, проводите чистку пылесборника раз в три дня в течение первого месяца. В дальнейшем проводите чистку пылесборника раз в неделю. Для достижения более явных результатов уборки рекомендуется менять фильтр каждые 3-6 месяцев.
- Не кладите фильтр под прямые солнечные лучи.

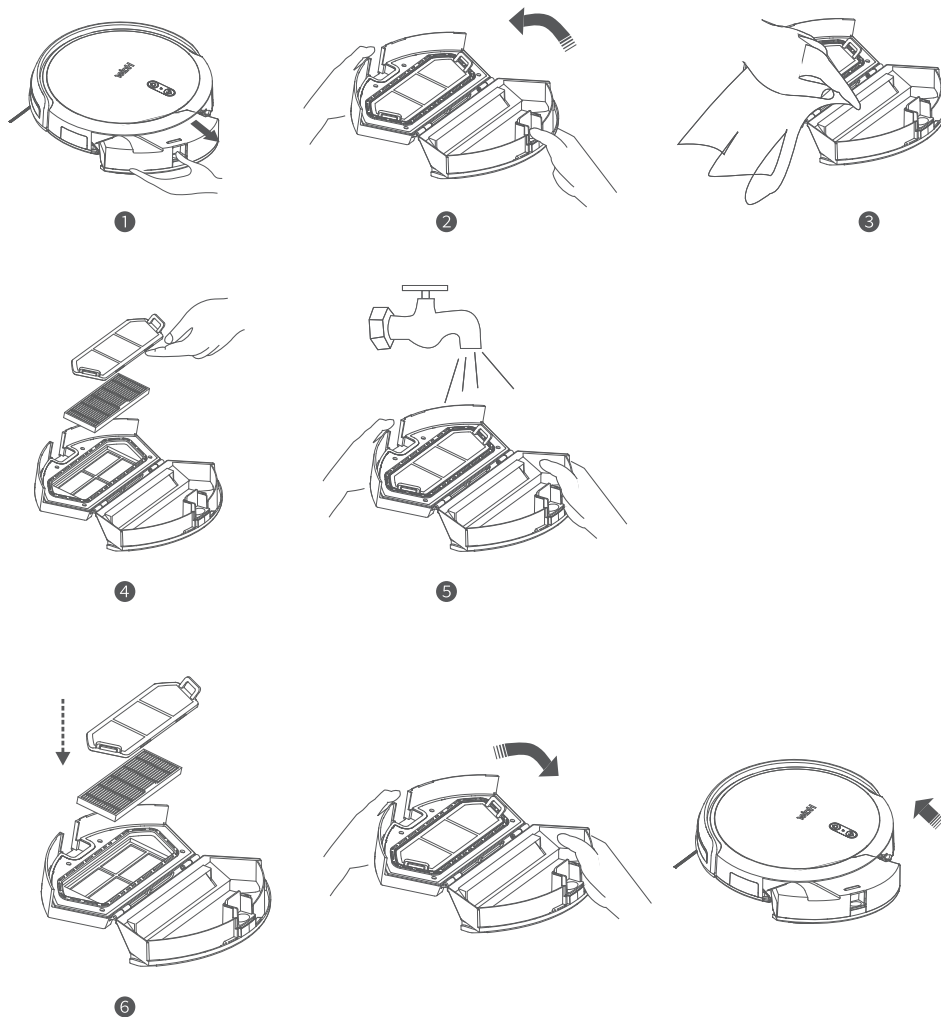

Очистка тряпки для влажной уборки

- Шаг ❶: нажмите на защелку резервуара для воды и извлеките его, как показано на рисунке 1
- Шаг ❷: открепите тряпку для влажной уборки от липучки.
- Шаг ❸: промойте тряпку, высушите ее и используйте повторно. Не сушите тряпку на солнце.

Примечание: не чистите подушку для влажной уборки и резервуар для воды под проточной водой.

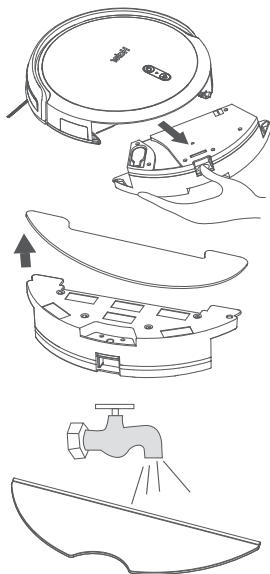

Чистка боковой щетки

- Шаг ❶: скрутите винты с двух боковых щеток с помощью отвертки.
- Шаг ❷: снимите боковые щетки. Удалите волосы и грязь с боковых щеток и их пазов.
- Шаг ❸: совместите отметки «L» и «R» на нижней части устройства с отметками на боковых щетках. Затем установите боковые щетки на место.

Примечание: рекомендуется заменять боковые щетки каждые 3-6 месяцев, чтобы достичь более явных результатов уборки.

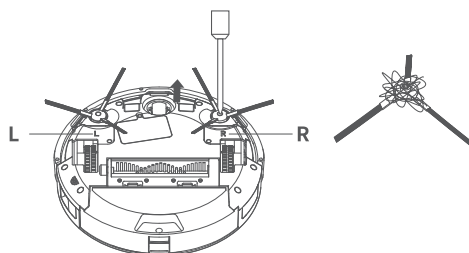

Замена фильтров для воды

Замените фильтры для воды на дне резервуара.

Примечание: рекомендуется производить замену фильтров для воды раз в месяц для достижения более явных результатов уборки.

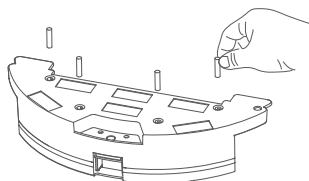

Чистка колес

Периодически чистите переднее, левое и правое колеса с помощью щетки.

Примечание: на оси колес могут наматываться волосы, полосы ткани или другие предметы. Регулярно чистите оси колес.

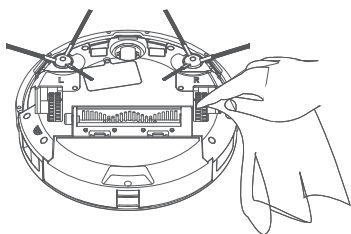

Чистка датчиков

Рекомендуется бережно чистить сигнальный блок и датчик защиты от падения мягкой сухой тряпкой после каждой уборки, чтобы предотвратить накопление пыли на световой панели, что ухудшит работу устройства.

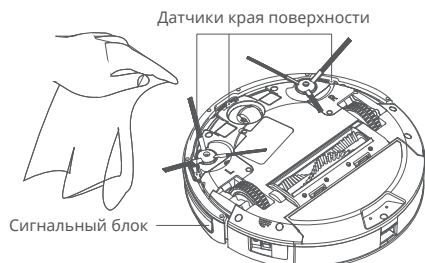

Чистка универсального колеса (ежемесячно)

Переверните устройство и вытащите универсальное колесо. Очистите колесо и его ось от волос и грязи, а затем установите его на место и сильно надавите.

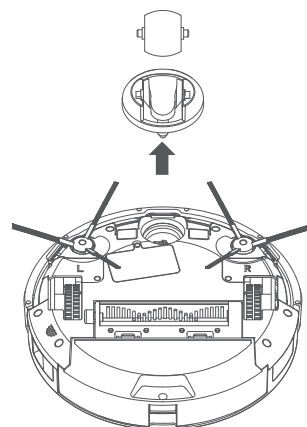

Обновление прошивки

Откройте мобильное приложение и зайдите на страницу обновления прошивки. Следуйте инструкциям по обновлению прошивки, если доступна новая версия. Убедитесь, что уровень заряда батареи равен или выше 20%, чтобы обновление прошивки прошло успешно. Во время обновления прошивки рекомендуется поместить пылесос на зарядную док-станцию.

Технические характеристики

Моторная часть	
Размеры	315 * 315 * 79 мм
Емкость аккумулятора	2600 мА/ч
Рабочее напряжение	14,4 В ---
Номинальная мощность	30 Вт
Аккумулятор	Литиевый аккумулятор
Время зарядки	≤ 300 мин
Время работы	Около 100 минут до разрядки
Диапазон рабочих температур	0 ~ 45°C
Масса нетто/брутто	3,5 / 4,5 кг
Диапазон рабочей влажности	≤ 90 % относительной влажности воздуха
Шум	≤ 65 дБ

Комплектующие	
Блок питания	
Выходное напряжение	19 В ---
Выходной ток	1 А
Зарядная док-станция	
Входное напряжение	19 В ---

Примечание: изготовитель оставляет за собой право вносить любые технические или конструкторские изменения в изделие для постоянного улучшения, а также право на изменение технических данных.

Часто задаваемые вопросы

Тип проблемы	Причина и решение
Робот-пылесос не включается	1) При низком уровне заряда батареи поместите робот-пылесос на зарядную станцию, совместив точки зарядных контактов. Робот-пылесос включается автоматически (если батарея полностью разряжена, ее необходимо заряжать в течение некоторого времени, прежде чем она включится). 2) Температура ниже 0 °C или выше 50 °C. Используйте устройство при температуре от 0 до 40 °C.
Робот-пылесос не заряжается	1) Уберите устройство с док-станции и проверьте, горит ли на ней индикатор. Убедитесь, что зарядная док-станция и блок питания правильно подключены к электросети. 2) Очистите точки зарядных контактов пылесоса и док-станции.
Робот-пылесос не возвращается на док-станцию для подзарядки	1) Возле зарядной док-станции слишком много препятствий. Разместите зарядную док-станцию в открытом пространстве. 2) Робот-пылесос находится слишком далеко от зарядной станции, чтобы поймать от нее сигнал. Поместите его рядом с зарядной док-станцией.
Подозрительный шум во время уборки	Что-то может запутаться в боковой щетке или колесе. Выключите устройство и почистите его.
Результаты уборки стали хуже, остается пыль	1) Заполнен пылесборник. Опорожните и очистите его. 2) Засорен фильтр. Очистите или замените его. 3) Что-то запуталось в боковой щетке. Очистите ее.
Роботу-пылесосу не удается подключиться к Wi-Fi	1) Слабый сигнал Wi-Fi. Убедитесь, что робот-пылесос находится в зоне действия Wi-Fi. 2) Нарушение в соединении с Wi-Fi. Перезагрузите Wi-Fi, установите последнюю версию мобильного приложения и попробуйте снова установить соединение. 3) Введен неверный пароль. 4) Роутер использует диапазон 5 ГГц, в то время как робот-пылесос SmartAI поддерживает только диапазон 2,4 ГГц.
Не работает функция уборки по расписанию	Низкий заряд батареи. Функция уборки по расписанию работает только тогда, когда заряд батареи выше 30 %.
Потребляет ли робот-пылесос электроэнергию, когда он находится на зарядной док-станции?	Во время зарядки устройства потребление энергии очень низкое. Это позволяет поддерживать оптимальную производительность аккумулятора.
Нужно ли первые три раза заряжать робот-пылесос 16 часов?	Литиевый аккумулятор не имеет эффекта памяти. Зарядку можно прекратить, когда устройство будет полностью заряжено. Нет необходимости заряжать его 16 часов.

Устранение неполадок

Голосовое сообщение о неисправности	Проблемы и решения
Ошибка 1: нужно изменить начальное положение.	Робот-пылесос поднят или находится на поверхности, с которой может упасть.
Ошибка 2: протрите нижние датчики защиты от падения.	Датчик(и) закрыт(ы), загрязнен(ы) или находится(ятся) на приподнятой поверхности.
Ошибка 3: очистите инфракрасный датчик самостоятельной зарядки.	Инфракрасный датчик самостоятельной зарядки, который относится сигнальному блоку, загрязнен или заблокирован.
Ошибка 4: протрите датчик стен.	Датчик стен, который относится сигнальному блоку, загрязнен или заблокирован.
Ошибка 5: кажется, краям что-то мешает.	Край бампера или внутренний сенсорный датчик столкнулись с препятствием.
Ошибка 6: я застрял. Помогите!	Робот-пылесос застрял.
Ошибка 7: я наклонился. Приведите меня в вертикальное положение.	Робот-пылесос наклонен.
Ошибка 8: основное колесо застряло. Помогите!	Основное колесо застряло, или в нем что-то запуталось.
Ошибка 9: боковая щетка застряла. Помогите!	Боковая щетка застряла, или в ней что-то запуталось.
Ошибка 10: где зарядная док-станция?	Робот-пылесос не может найти зарядную док-станцию, или зарядная док-станция отключена от питания.
Ошибка 11: Неисправность! Попробуйте перезапустить меня!	Возможно, робот-пылесос обнаружил неизвестную ошибку. Перезапустите устройство.
Ошибка 12: Неисправность! Отключите питание!	Эта неисправность требует отключения питания робота-пылесоса. После напоминания устройство автоматически отключается или возвращается в док-станцию для подзарядки.
Ошибка 13: меня нужно зарядить!	Уведомление о необходимости зарядки запускается, когда уровень заряда батареи слишком низкий (ниже 20 %) и робот-пылесос находится не на зарядной док-станции.
Ошибка 14: я выключаюсь на зарядной док-станции.	Робот-пылесос отключается во время зарядки на зарядной док-станции.

Примечание:

- Когда устройство работает некорректно, индикатор вызова мигает красным светом, воспроизводится голосовое сообщение. Для решения возникших проблем см. таблицу выше.
- Если вы попытались устранить неполадку, но это не привело к ожидаемому результату, обратитесь в отдел послепродажного обслуживания. Не разбирайте устройство самостоятельно.

Информация о пользователе

Ф.И.О. _____ Тел. _____

Эл. адрес _____ Почтовый индекс _____

Адрес _____

Информация об изделии

Модель _____

Цвет _____

Серийный номер _____

Журнал сервисного обслуживания

Признак неисправности	Дата сервисного обслуживания	Решение о предоставлении услуг	Подпись специалиста по сервисному обслуживанию

ОБСЛУЖИВАНИЕ КЛИЕНТОВ

Служба поддержки клиентов

Мы рекомендуем обращаться в службу поддержки клиентов компании «Хайер», а также использовать оригинальные запасные части. Если у вас возникли проблемы с вашей бытовой техникой, пожалуйста, сначала изучите раздел «Устранение неисправностей».

Если вы не нашли решения проблемы, пожалуйста, обратитесь:

— к вашему официальному дилеру или

— в наш колл-центр:

8-800-250-43-05 (РФ),

8-10-800-2000-17-06 (РБ),

00-800-2000-17-06 (Узбекистан),

0-800-308-989 (Украина),

— на сайт www.haier-europe.com, где вы можете оставить заявку на обслуживание, а также найти ответы на часто задаваемые вопросы.

Обращаясь в наш сервисный центр, пожалуйста, подготовьте следующую информацию, которую вы можете найти на паспортной табличке и в чеке:

Модель _____

Серийный номер _____

Дата продажи _____



Также, пожалуйста, проверьте наличие гарантии и документов о продаже.

Важно! Отсутствие на приборе серийного номера делает невозможной для Производителя идентификацию прибора и, как следствие, его гарантийное обслуживание. Запрещается удалять с прибора заводские идентифицирующие таблички. Отсутствие заводских табличек может стать причиной отказа выполнения гарантийных обязательств.

В настоящий документ могут быть внесены изменения без предварительного уведомления. Производитель оставляет за собой право вносить изменения в конструкцию и комплектацию изделия без дополнительного уведомления.

ГАРАНТИЙНЫЙ ТАЛОН

Уважаемый покупатель!

Корпорация «Хайер» находящаяся по адресу: Офис S401, Хайер бренд билдинг, Хайер Индастри парк Хай-тек зон, Лаошан Дистрикт, Циндао, Китай, благодарит Вас за Ваш выбор, гарантирует высокое качество и безупречное функционирование данного изделия при соблюдении правил его эксплуатации. Официальный срок службы на изделия бытовой техники, предназначенные для использования в быту — на телевизоры, микроволновые печи 5 лет, на планшетные компьютеры, ноутбуки и приставки телевизионные 3 года, на роботы-пылесосы 4 года, на мобильные телефоны и гироскутеры 2 года, на остальные товары 7 лет со дня передачи изделия конечному потребителю. Учитывая высокое качество продукции, фактический срок эксплуатации может значительно превышать официальный. Рекомендуем по окончании срока службы обратиться в Авторизованный сервисный центр для проведения профилактических работ и получения рекомендаций. Вся продукция изготовлена с учетом условий эксплуатации и прошла соответствующую сертификацию на соответствие техническим требованиям. Во избежание недоразумений, убедительно просим Вас при покупке внимательно изучить инструкцию по эксплуатации, условия гарантийных обязательств и проверить правильность заполнения гарантийного талона. В случае неправильного или неполного заполнения гарантийного талона обратитесь в торгующую организацию. Данное изделие представляет собой технически сложный товар бытового назначения. Если купленное Вами изделие требует специальной установки и подключения, настоятельно рекомендуем Вам обратиться к Авторизованному партнёру Хайер.

Данным гарантийным талоном Корпорация «Хайер» подтверждает принятие на себя обязательств по удовлетворению требований потребителей, установленных действующим законодательством о защите прав потребителей, иными нормативными актами в случае обнаружения недостатков изделия. Однако Корпорация «Хайер» оставляет за собой право отказать как в гарантийном, так и дополнительном сервисном обслуживании изделия в случае несоблюдения изложенных ниже условий.

Условия гарантийного и дополнительного сервисного обслуживания

Гарантийное и дополнительное сервисное обслуживание распространяется только на изделия, укомплектованные гарантийным талоном установленного образца. Корпорация «Хайер» устанавливает гарантийный срок 12 месяцев со дня передачи товара потребителю и производит дополнительное сервисное обслуживание в течение 36 месяцев со дня передачи товара потребителю. Во избежание возможных недоразумений, сохраняйте в течение срока службы документы, прилагаемые к изделию при его продаже (товарный чек, кассовый чек, инструкция по эксплуатации, гарантийный талон). Дополнительное сервисное обслуживание изделия — бесплатное для потребителя устранение недостатков изделия, возникших по вине Изготовителя. Данная услуга оказывается только при предъявлении владельцем изделия товарного и кассового чеков, иных документов, подтверждающих факт покупки изделия.

Гарантийное сервисное обслуживание производится исключительно Авторизованными партнёрами Хайер. Полный список Авторизованных партнёров на территории ЕАЭС вы можете узнать в Информационном центре «Хайер» по телефонам:

8-800-250-43-05 — для Потребителей из России (бесплатный звонок из регионов России)
8-10-800-2000-17-06 — для Потребителей из Беларуси (бесплатный звонок из регионов Беларуси)
0-800-308-989 — для Потребителей из Украины (бесплатный звонок из регионов Украины)
00-800-2000-17-06 — для Потребителей из Узбекистана (бесплатный звонок из регионов Узбекистана)

или на сайте: www.haier-europe.com или сделав запрос по электронной почте: help@haieronline.ru.

Данные Авторизованных партнёров могут быть изменены, за справками обращайтесь в Информационный центр «Хайер».

Гарантийное и дополнительное сервисное обслуживание не распространяется на изделия, недостатки которых возникли вследствие:

- нарушения потребителем условий и правил эксплуатации, хранения и/или транспортировки товара;
- неправильной установки и/или подключения изделия;
- нарушения технологии работ с холодильным контуром и электрическими подключениями, как и привлечение к монтажу Изделия лиц, не имеющих соответствующей квалификации, подтвержденной документально;
- отсутствия своевременного технического обслуживания Изделия в том случае, если этого требует инструкция по эксплуатации;
- избыточного или недостаточного давления в водопроводной сети;
- применения моющих средств, несоответствующих данному типу изделия, а также превышения рекомендуемой дозировки моющих средств;
- использования изделия в целях, для которых оно не предназначено;
- действий третьих лиц: ремонт или внесение несанкционированных изготовителем конструктивных или схематических изменений неуполномоченными лицами;
- отклонений от Государственных Технических Стандартов (ГОСТов) и норм питающих сетей;
- действия непреодолимой силы (стихия, пожар, молния т. п.);
- несчастных случаев, умышленных или неосторожных действий потребителя или третьих лиц;
- если обнаружены повреждения, вызванные попаданием внутрь изделия посторонних предметов, веществ, жидкостей, насекомых, продуктов жизнедеятельности насекомых;
- срабатывание термозащиты в следствии включения не заполненного/не полностью заполненного водой бака водонагревателя.

Гарантийное и дополнительное сервисное обслуживание не распространяется на следующие виды работ:

- установка и подключение изделия на месте эксплуатации;
 - инструктаж и консультирование потребителя по использованию изделия;
 - очистка изделия снаружи либо изнутри.
- Гарантийному и дополнительному сервисному обслуживанию не подлежат ниже перечисленные расходные материалы и аксессуары:
- фильтры для кондиционеров;
 - фильтры, шланги для подвода /слива воды для стиральных и посудомоечных машин;
 - шланги, трубки, щетки, насадки, пылесборники, фильтры для пылесосов;
 - тарелки, вертелы, решетки, блюда и подставки для микроволновых печей;
 - фильтры, поглотители запахов, лампочки, полки, ящики, подставки и другие емкости для хранения продуктов в холодильнике;
 - пульты управления, аккумуляторные батареи, элементы питания, внешние блоки питания и зарядные устройства;
 - документация, прилагаемая к изделию.

Периодическое обслуживание изделия (замена фильтров и т. д.) производится по желанию потребителя за дополнительную плату.

Важно! Отсутствие на приборе серийного номера делает невозможной для Производителя идентификацию прибора и, как следствие, его гарантийное обслуживание. Запрещается удалять с прибора заводские идентифицирующие таблички. Повреждение или отсутствие заводских табличек может стать причиной отказа выполнения гарантийных обязательств.

Официальное наименование	Город	Телефон для клиента	Адрес
Закрытое акционерное общество «Единая служба сервиса А-Айсберг»	Москва	8-800-250-43-05	127644, г. Москва, ул. Вагоноремонтная, д. 10, стр. 1
Общество с ограниченной ответственностью «Авторизованный Центр «Пионер Сервис»	Санкт-Петербург	8-800-250-43-05	191040, г. Санкт-Петербург, Лиговский проспект, д. 52, лит. А
Общество с ограниченной ответственностью «Архсервис-центр»	Архангельск	8-800-250-43-05	163000, г. Архангельск, ул. Воскресенская, д. 85
Общество с ограниченной ответственностью «Техинсервис»	Сочи	8-800-250-43-05	354068, г. Сочи, ул. Донская, д. 3
Общество с ограниченной ответственностью «ТехноВидеоСервис»	Казань	8-800-250-43-05	420100, г. Казань, ул. Протоchnая, д. 8
Общество с ограниченной ответственностью ДОМСЕРВИС	Владимир	8-800-250-43-05	600017, г. Владимир, ул. Батурина, д. 39
Общество с ограниченной ответственностью ТРАНССЕРВИС-Краснодар	Краснодар	8-800-250-43-05	350058, г. Краснодар, ул. Кубанская, д. 47
Общество с ограниченной ответственностью ТРАНССЕРВИС-Н. Новгород	Нижний Новгород	8-800-250-43-05	603098, г. Нижний Новгород, ул. Артельная, д. 29
Общество с ограниченной ответственностью ТРАНССЕРВИС	Екатеринбург	8-800-250-43-05	620075, г. Екатеринбург, ул. Шарташская д. 10
Общество с ограниченной ответственностью «Циклон»	Омск	8-800-250-43-05	644042, г. Омск, проспект К. Маркса, д. 34а, оф. 410
Общество с ограниченной ответственностью «ГлавБытСервис»	Томск	8-800-250-43-05	634021, г. Томск, ул. Маяковская, д. 25/7
Общество с ограниченной ответственностью «Сервисбыттехника»	Оренбург	8-800-250-43-05	460044, г. Оренбург, ул. Конституции, д. 4
Общество с ограниченной ответственностью «Сибсервис»	Новокузнецк	8-800-250-43-05	654066, г. Новокузнецк, ул. Грдины, д. 18
Общество с ограниченной ответственностью АРГОН-СЕРВИС	Новороссийск	8-800-250-43-05	353905, г. Новороссийск, ул. Серова, д. 14
Общество с ограниченной ответственностью АЛИКА-СЕРВИС	Иркутск	8-800-250-43-05	664019, г. Иркутск, ул. Писарева, д. 18-а
Сервисный центр	Ташкент	+998-71-207-10-01	
ОДО «ЦБТСервис»	Минск	+375-17-262-95-50	г. Минск, ул. Я. Коласа, д. 52
ООО «РоялТерм»	Минск	+375-29-198-11-50	г. Минск, ул. Орловская, д. 40А, офис 7
ТОО Сервис Маг	Алматы	8-727-233-30-00 / моб.: 3210	050016, Республика Казахстан, г. Алматы, проспект Суюнбая, д. 38А
ТОО Аскон-7	Алматы	8-727-397-75-75	050010, г. Алматы, ул. Сагадата Нурмагамбетова, д. 25

Список АСЦ может быть изменен. Актуальную информацию вы можете получить на нашем сайте www.haier-europe.com

Құрметті сатып алушылар,

Жасанды интеллектті робот-шаңсорғышты таңдағаныңыз үшін алғыс білдіреміз! Робот-шаңсорғышты қолданар алдында пайдаланушы нұсқаулығын мұқият қарап шығыңыз және құрылғыны пайдалану кезінде оны орындаңыз. Біздің шаңсорғыштың сізге ұнайтынына сенімдіміз! Бұл күрделі және дәл бөлме жоспарларын жасау үшін датчиктер жиынтығы мен навигациялық алгоритмдерді қолданатын ақылды робот-шаңсорғыш. Робот-шаңсорғыштың құрғақ және дымқыл тазалау функциялары, сондай-ақ басқа мүмкіндіктері бар. Құрылғы бүкіл бөлмені жүйелі тазалауды тиімді жүргізуге көмектеседі және адамның көмегін қажет етпейді.

Қауіпсіздік техникасы

Бұйымды қолданар алдында абай болыңыз және негізгі қауіпсіздік техникасы ережелерін сақтаңыз:

- Осы нұсқаулықты мұқият оқып шығыңыз және бұйымды оған сәйкес қолданыңыз.
- Болашақта пайдалану үшін осы нұсқаулықты сақтап қойыңыз.
- Басшылықпен қарастырылмаған кез-келген әрекеттер жарақаттануға немесе бұйымның зақымдалуына әкелуі мүмкін.
- Бұл бұйымды тек түпнұсқалық қуат көзімен, аккумулятормен және зарядтау қондырғысымен ғана пайдалануға болады. Түпнұсқа емес құрылғыларды пайдалану бұйымның зақымдалуына, электр тогының соғуына немесе жоғары кернеудің әсерінен өртке әкелуі мүмкін.
- Егер робот-шаңсорғыш немесе құрамдастары зақымдалған болса, оларды пайдалануды тоқтату керек. Жаңа бұйымды сатып алу немесе қолданыстағы бұйымды жеке түрде ауыстыру үшін қызмет көрсету бөліміне хабарласыңыз. Тек қызмет көрсету маманы ғана бұйымды бөлшектей, жөндей немесе өзгерте алады.
- Робот-шаңсорғыштың кездейсоқ құлап кетуіне жол бермеу үшін, мысалы, екінші қабаттан, ашық қылтимадан және қорғаныш қоршауы жоқ жиназ бетінен құлап кетуі мүмкін беттерді тазалау үшін құрылғыны пайдаланбаңыз, бұл жарақаттануға және робот-шаңсорғыштың зақымдалуына әкелуі мүмкін.
- Бұл бұйымды тек үйде едендерді жуу үшін ғана пайдалану керек. Оны ашық кеңістікте, мысалы, ашық қылтимада немесе диван сияқты заттардың бетінде пайдаланбаңыз. Бұйымды көшеде, коммерциялық немесе өндірістік жағдайларда пайдалануға тыйым салынады.
- Бұйымды қолданар алдында робот-шаңсорғыштың жұмысына кедергі келтірмеу үшін еденнен қуат көзі кабельдерін алып тастаңыз.
- Робот-шаңсорғыштың жұмысына кедергі келтірмеу үшін еденнен сынғыш заттар мен қоқыстарды, мысалы, вазалар мен пластик пакеттерді алып тастаңыз, себебі ол құнды заттарды зақымдауы мүмкін.
- Зарядтау қондырғысын радиаторлар сияқты жылу көздеріне жақын қоймаңыз.
- Құрылғыны балалар мен физикалық немесе ақыл-ой кемістігі бар, сондай-ақ қабылдау бұзылыстары бар адамдардың, егер олар бақылауда болмаса, пайдалануына жол берілмейді. Егер жоғарыда аталған адамдар құрылғыны пайдалану қажет болса, олардың қамқоршыларының бақылауында екеніне көз жеткізіңіз.
- Бұл құрылғы ойыншық емес! Робот-шаңсорғыш жұмыс істеп тұрған кезде кішкентай балалар мен үй жануарларына қарау керек.
- Негізгі щетканы тазартуға арналған құрылғыны балалардың қолы жетпейтін жерде сақтаңыз.
- Робот-шаңсорғышқа қозғалған, қозғалмағанына қарамастан, кез келген заттарды қоймаңыз. Құрылғыға балалардың немесе үй жануарларының мінуіне жол бермеңіз.
- Бұйымды кішкентай балалар ұйықтайтын бөлмеде пайдаланбаңыз.
- Құрылғы жұмыс істеп тұрған кезде киімді, шашты немесе дене бөліктерін сорғыш тесікке жақындатпаңыз.
- Ұзын қадалы кілем жабындыларын тазалауға арналған бұйымдарды пайдаланбаңыз. Кейбір қара кілем жабындылары да дұрыс тазаланбайды.
- Құрылғының көмегімен сынықтар, шегелер және т. б. сияқты өткір заттарды алып тастауға тыйым салынады.
- Робот-шаңсорғышты тасымалдау үшін бампер тұтқасын немесе үстіңгі қақпақты пайдаланбаңыз
- Шаңсорғыш пен зарядтау қондырғысын тазалау және техникалық қызмет көрсету тек өшіріліп күйде жүргізілуі керек.
- Құрылғының көмегімен сөнген темекі тұқылдары сияқты жанып тұрған және түтінденіп тұрған заттарды алып тастауға тыйым салынады.
- Робот-шаңсорғышты 0 °C-тан 40 °C-қа дейінгі температурада қолданыңыз.
- Еден беті дымқыл немесе жабысқақ болса, робот-шаңсорғышты пайдаланбаңыз.
- Робот-шаңсорғышты дымқыл шүберекпен сүртпеңіз және оны немесе док-станцияны ағынды сумен жумаңыз.
- Құрылғы кілемде немесе жиназдың бетінде болған кезде дымқыл тазалау функциясын пайдаланбаңыз.
- Бұйымды ашқаннан кейін сіз су ыдысында немесе суды ағызатын тесікте дақтарды немесе су тамшыларын табуыңыз мүмкін. Бұл бұйымды шығарар алдында өндіруші зауытта өткізілетін су ыдысын арнайы сынаудың қалыпты салдары болып табылады. Бұл құрылғыны пайдалануға әсер етпейді.
- Егер робот-шаңсорғышты тасымалдау қажет болса, оның өшіріліп тұрғанына көз жеткізіңіз. Тасымалдау және сақтау үшін түпнұсқа қаптаманы пайдалану ұсынылады.
- Егер сіз құрылғыны ұзақ уақыт пайдаланбауды жоспарласаңыз, оны толығымен зарядтаңыз, өшіріңіз және салқын, құрғақ бөлмеге қойып қойыңыз. Аккумуляторлық батареяның шамадан тыс таусылуын болдырмау үшін қуат көзі блогын кем дегенде 3 айда бір рет зарядтаған жөн.
- Аккумуляторды кәдеге жаратудан бұрын құрылғыны зарядтау док-станциясынан ажыратыңыз, оны өшіріңіз, содан кейін аккумуляторды алып тастаңыз.
- Аккумуляторларды қайта өңдеу және кәдеге жарату бойынша жергілікті заңнама мен нормативтік ережелерді сақтаңыз.
- Қатты зақымдалған болса да, бұйымды өртеуге тыйым салынады, себебі бұл аккумулятордың жарылуына әкелуі мүмкін.
- Құрылғыны нұсқаулыққа сәйкес пайдалану керек. Құрылғыны дұрыс пайдаланбау салдарынан келтірілген зиян немесе жарақат үшін құрылғыны пайдаланушы жауапты болады.
- Егер аккумулятор ағып кетсе, сұйықтықтың теріңізге немесе көзіңізге тиюіне жол бермеңіз. Егер ағып жатқан сұйықтық теріге немесе көзге түссе, зардап шеккен аймақты көп сумен жуып тастаңыз және дәрігерге қаралыңыз. Аккумуляторды саңылаусыз пластик пакетке салыңыз және оны қоршаған ортаны қорғау аясындағы жергілікті нормативтік ережелерге сәйкес кәдеге жаратыңыз.

Жинақтау

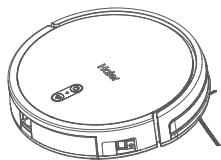

Робот-шаңсорғыш (негізгі щетка-1 дана, шаң жинағыш — 1 дана, сүзгі — 1 дана және бүйірлік щетка — 1 дана) — 1 дана.

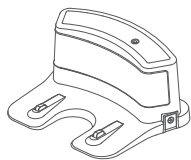

Зарядтау док-станциясы — 1 дана.

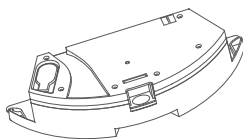

Су ыдысы (дымқыл тазалауға арналған шүберек — 1 дана, сүзгі картриджі — 4 дана) — 1 дана.



Қуат көзі блогын — 1 дана.

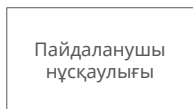

Пайдаланушы нұсқаулығы — 1 дана.

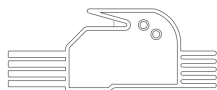

Тазалауға арналған құрылғы — 1 дана.



Қашықтан басқару пульті — 1 дана.



AAA стандартты өлшемдегі батареялар — 2 дана.

Ескерту: робот-шаңсорғыш екі бүйірлік щеткамен, сүзгілер жинағымен және аккумуляторлық батареямен жабдықталған.

Құрылғының сыртқы түрі

Робот-шаңсорғыш

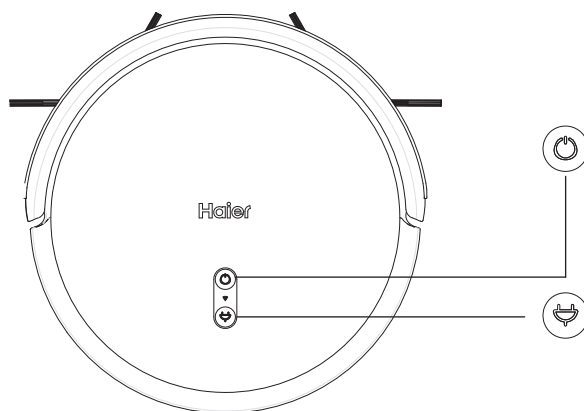

ҚОСУ ТҮЙМЕСІ

- Тазалауды бастау / кідірту үшін осы түймені басыңыз.
- Wi-Fi қайта қосу үшін осы түймені 5 секунд басып, ұстап тұрыңыз.
- Робот-шаңсорғышты док-станцияға қайтару үшін осы түймені басыңыз.

Робот-шаңсорғыш

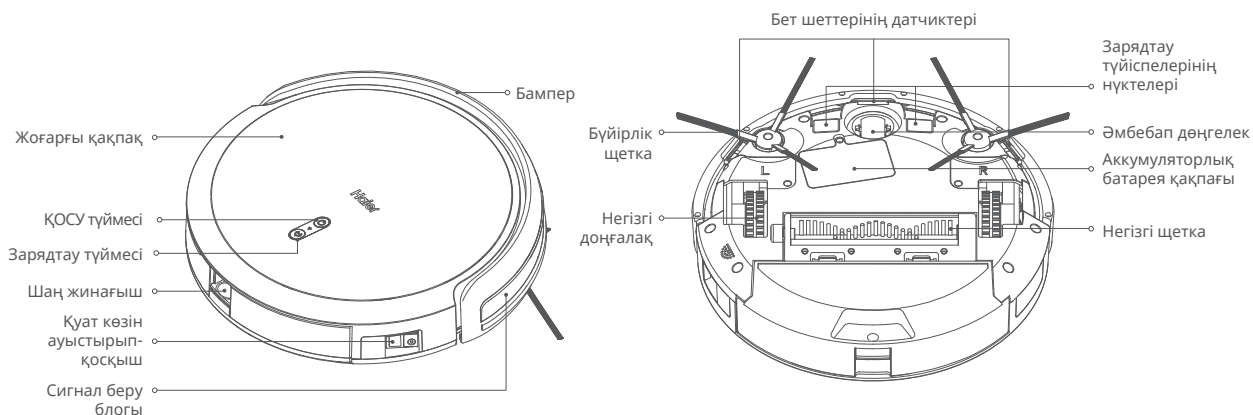

(Кіріктірілген зарядтау датчигі, қабырғалар датчигі және соқтығысудың алдын алу датчиктері)

Су ыдысы

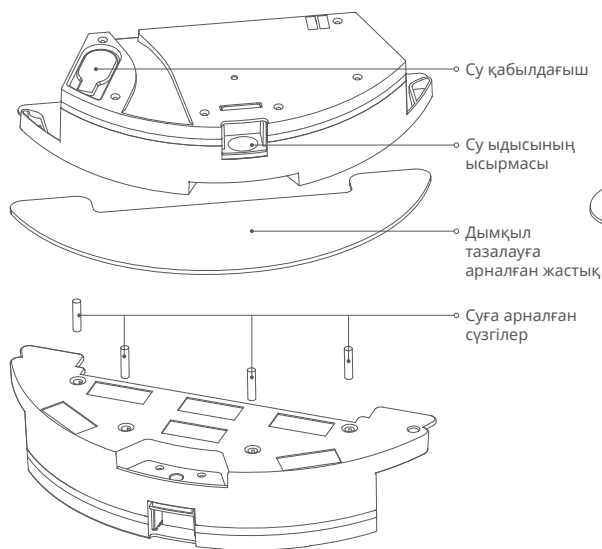

Зарядтау док-станциясы

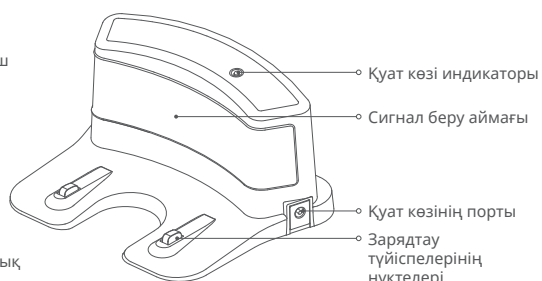

Ескерту:

- Су ыдысын толтырғаннан кейін, ағып кетпес үшін оны дереу резеңке тығынмен жабыңыз.
- Дымқыл тазалау функциясы кесте бойынша тазалау функциясымен үйлесімді емес.

Шаң жинағыш

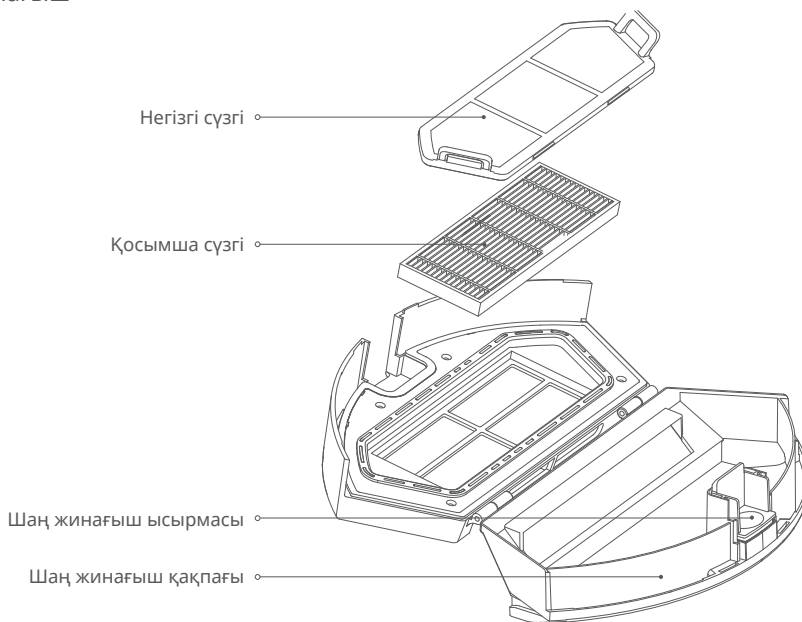

Ескерту:

Бір қолыңызбен шаң жинағыштың ысырмасын басып тұрыңыз, ал екінші қолыңызбен оның қақпағын ашыңыз.

Орнату бойынша нұсқаулар

1) Қуат көзі блогын зарядтау док-станциясына қосыңыз.

Ескерту:

- Артық кабельді алу үшін кабель тұтастырғыштарын пайдаланыңыз. Осылайша, шаңсорғыш тазалау жұмыстарын жүргізгенше кабельді созбайды және зарядтау док-станциясын қуат көзінен ажыратпайды.
- Зарядтау док-станциясының индикаторы қуат көзі берілген кезде тұрақты шаммен жанады және құрылғы зарядталған кезде жанбайды.

2) Зарядтау док-станциясын еденге қойып, қуат көзіне қосыңыз.

Ескерту: зарядтау док-станциясының сол және оң жағында бір метр, ал алдыңғы жағында екі метрде айналар сияқты шағылыстыратын заттардың жоқ екеніне көз жеткізіңіз.

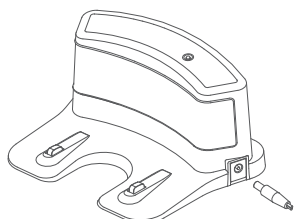

(1)

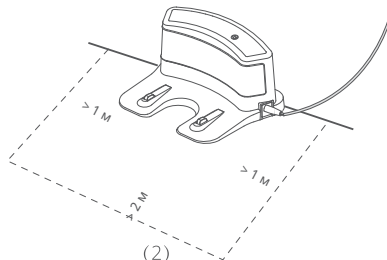

(2)

3) Шаңсорғыштың жұмысын жалғастыруы және зарядтау док-станциясына үнемі оралуы үшін оны жиі жылжытпаңыз және станцияны кездейсоқ орындарға қоймаңыз.

Ескерту: зарядтау док-станциясын күн сәулесі тікелей түспейтіндей орналастырыңыз.

4) Қолданар алдында бампердегі қорғаныс жолағын алып тастаңыз, сонда бұйым дұрыс жұмыс істейді.



(3)

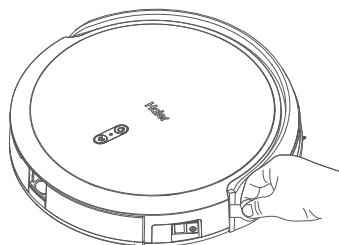

(4)

5) Шаңсорғышты қосыңыз.

Қуат көзін ауыстырып-қосқышы шаңсорғыштың бүйір жағында орналасқан. «I» қосу, ал «0» өшіру дегенді білдіреді.

Ескерту:

- Тазалау аяқталғаннан кейін келесі тазалау кезінде шаңсорғыштың тиімді жұмыс істеуі үшін құрылғыны өшірудің орнына зарядтау ұсынылады.
- Егер сіз құрылғыны ұзақ уақыт пайдаланбауды жоспарласаңыз, аккумуляторды қорғау үшін оны өшіріп қойыңыз.

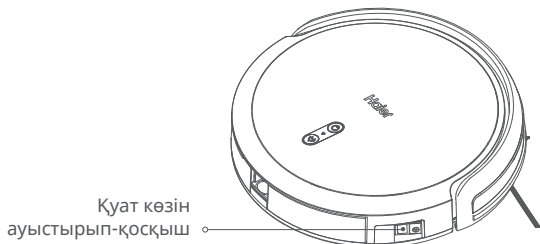

6) Зарядтау

1-әдіс: шаңсорғышты қосыңыз және оны зарядтау док-станциясынан 1 м-ден аспайтын қашықтықта орналастырыңыз.

Құрылғының іске қосылғаны туралы хабарлама шыққаннан кейін ҚОСУ ТҮЙМЕСІН 3 секунд басып, ұстап тұрыңыз. Шаңсорғыш зарядтау док-станциясын өздігінен тауып, зарядталуды жалғастырады.

2-әдіс: шаңсорғышты қосыңыз және оны зарядтау док-станциясынан 1 м-ден аспайтын жерге қойыңыз. Құрылғыны іске қосу туралы хабарлама шыққаннан кейін қашықтан басқару пультіндегі зарядтау түймесін басыңыз. Шаңсорғыш зарядтау док-станциясын өздігінен тауып, зарядтауды жалғастырады.

3-әдіс: шаңсорғышты қосып, оны зарядтау док-станциясына қойыңыз, зарядтау түйіспелері нүктелерінің араласқанына көз жеткізіңіз. Содан кейін зарядтау док-станциясының қуат көзі индикаторы өшеді, робот зарядтала бастайды және дауыстық хабарлама шығады.

Ескерту:

- Күнделікті пайдалану кезінде шаңсорғыш пен зарядтау док-станциясының зарядтау түйіспелерінің нүктелерін тазалаңыз. Бұл нүктелердің ластануы зарядтау тиімділігіне әсер етуі мүмкін.
- Құрылғы кем дегенде 30% батарея қуаты деңгейінде дұрыс жұмыс істейді. Егер зарядтау деңгейі 30%-дан төмен болса, роботты зарядтау док-станциясына қойыңыз.

4-әдіс: қуат көзі блогының бір ұшын шаңсорғыштың бүйіріндегі қуат көзі жалғағышына салыңыз, ал екінші ұшын қуат көзіне қосыңыз. Зарядталғаннан кейін қуат көзі блогының портын ажыратыңыз, әйтпесе шаңсорғыш жұмыс істемейді.

Ескерту:

- Зарядтау док-станциясына қуат көзін беріңіз. Әйтпесе, робот қайта зарядтау үшін док-станцияға оралмайды.
- Шаңсорғыш тазалауды бастағанда, оның зарядтау док-станциясынан шыққанына көз жеткізіңіз. Осылайша ол станцияға қайтатын жолды есінде сақтайды. Егер шаңсорғыш тазалауды зарядтау док-станциясынан емес, басқадан бастаса, оған станцияға өздігінен оралу үшін көп уақыт қажет болуы мүмкін. Бұл құрылғының жұмыс істеуінің қалыпты тәсілі болып табылады.
- Шаңсорғышты бірінші рет пайдаланған кезде аккумулятордың зарядын жойыңыз. Содан кейін 5 сағат ішінде шаңсорғышты заряды толық біткенше жұмыс істеуге қалдырыңыз. Бұл батареяның қызмет ету мерзімін ұзартуға көмектеседі.
- Шаңсорғыш дымқыл тазалау режимінде док-станцияға орала алмайды. Сондай-ақ, құрылғы осы режимде жұмыс істеп тұрған кезде оны станцияға өз бетінше тасымалдауға болмайды.

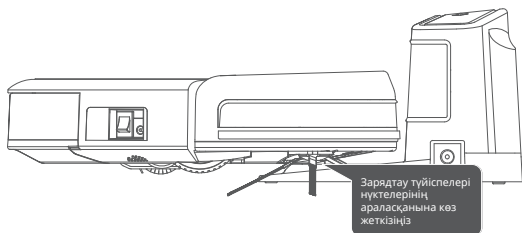

7) Құлап кетуі мүмкін беттерді тазарту үшін робот-шаңсорғыштың кездейсоқ құлап кетуіне жол бермеу үшін қорғаныс қоршауын қолданыңыз, бұл зақымдануға және бұйымның бүлінуіне әкелуі мүмкін.

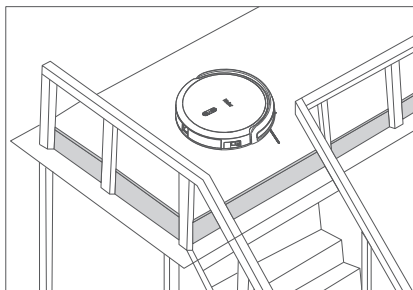

Қашықтан басқару құралын пайдалану жөніндегі нұсқаулық

Құрылғының сыртқы түрі

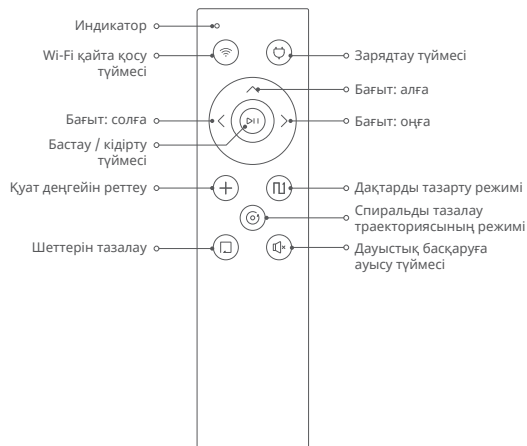

Ескерту:

- Қашықтан басқару пультіне екі ААА типті батареяны салыңыз және шаңсорғышты қосыңыз. Оң және теріс ұштарының аккумулятор бөлімінде көрсетілгендей дұрыс бағытта орнатылғанына көз жеткізіңіз.
- Қашықтан басқару құралын тікелей шаңсорғышқа бағыттаңыз.
- Құрылғы Wi-Fi қосылмаған кезде шаңсорғышты қашықтан басқару пульті арқылы басқаруға болады.
- Құрылғы зарядтау док-станциясында болған кезде, бағытты көрсету түймесі басылған кезде ол сәл артқа жылжиды және 180° ашылатын болады. Осыдан кейін құрылғы қалыпты режимде жұмыс істей алады.
- Шаңсорғышты ояту үшін құрылғыдағы Қосу түймесін басыңыз, қолданбаны немесе қашықтан басқару құралын пайдаланыңыз.

Түймелерді пайдалану бойынша нұсқаулар

	Түйме	Операция	Функция
	Wi-Fi қайта қосу түймесі	Түймені 3 секунд басып, ұстап тұрыңыз.	Құрылғы «Wi-Fi қайта жүктелді» дауыстық хабарын ойнатады, ал шаңсорғыш қақпағындағы Қосу түймесінің индикаторы көк түспен тез жыпылықтай бастайды.
	Зарядтау түймесі	Түймені жылдам басыңыз (шаңсорғыш тоқтаған кезде).	Құрылғы док-станцияға оралып, зарядталады.
	Бағыт: алға	Түймені жылдам басыңыз (шаңсорғыш қозғалғанда).	Кідірту / тоқтату: робот тазалауды тоқтатады немесе оны қайта зарядтау үшін док-станцияға қайтару үшін аяқтайды.
	Бағыт: солға	Шаңсорғыш түйме басылған кезде жұмыс істейді және оны жіберген кезде тоқтайды.	Қашықтан басқарудағы тазалау режимін қосады және солға жылжиды.
	Бағыт: оңға		Қашықтан басқарудағы тазалау режимін қосады және оңға қарай жылжиды.
	Бастау / кідірту	Түймені басыңыз (шаңсорғыш тоқтаған кезде).	Қашықтан басқарудағы тазалау режимін және өзін-өзі зарядтау режимін қосады.
	Бастау / кідірту	Түймені жылдам басыңыз (шаңсорғыш қозғалғанда).	Кідірту / тоқтату: робот тазалауды тоқтатады немесе оны қайта зарядтау үшін док-станцияға қайтару үшін аяқтайды.
	Қуат деңгейін реттеу	Түймені жылдам басыңыз.	Егер шаң жинағыш орнатылған болса, түймені басқан кезде шаңсорғыш қуат деңгейін өзгертеді және дауыстық хабарларды ойнатады.
	Дақтарды тазарту режимі	Түймені жылдам басыңыз (шаңсорғыш тоқтаған кезде).	Шаңсорғышты алып тастау керек аймақтың төменгі сол жақ бұрышына қойыңыз (шамамен 1x1 м). Осы түймені басқаннан кейін құрылғы зигзаг траекториясы бойынша ағымдағы күйден тазалай бастайды және аяқталғаннан кейін док- станцияға оралады.
	Дақтарды тазарту режимі	Түймені басыңыз (шаңсорғыш қозғалғанда).	Кідірту / тоқтату: робот тазалауды тоқтатады немесе оны қайта зарядтау үшін док-станцияға қайтару үшін аяқтайды.
	Спиральды тазалау траекториясының режимі	Түймені жылдам басыңыз (шаңсорғыш тоқтаған кезде).	Шаңсорғышты алып тастау қажет аймақтың ортасына қойыңыз (диаметрі шамамен 1,5 м). Осы батырманы басқаннан кейін шаңсорғыш спираль тәрізді траектория бойынша ағымдағы позициядан тазартуды бастайды және аяқталғаннан кейін док- станцияға оралады.
	Спиральды тазалау траекториясының режимі	Түймені жылдам басыңыз (шаңсорғыш қозғалғанда).	Кідірту / тоқтату: робот тазалауды тоқтатады немесе оны қайта зарядтау үшін док-станцияға қайтару үшін аяқтайды.
	Шеттерін тазалау	Түймені жылдам басыңыз (шаңсорғыш тоқтаған кезде).	Шаңсорғышқа қабырғаны автоматты түрде табуға және оның бойымен тазалауға мүмкіндік береді. Аяқталғаннан кейін шаңсорғыш қайта зарядтау үшін док- станцияға оралады.
	Шеттерін тазалау	Түймені жылдам басыңыз (шаңсорғыш қозғалғанда).	Кідірту / тоқтату: робот тазалауды тоқтатады немесе оны қайта зарядтау үшін док-станцияға қайтару үшін аяқтайды.

Қолданбаны орнату және робот-шаңсорғышты қосу бойынша нұсқаулар



1. Smart life қолданбасын жүктеп алу үшін жоғарыда келтірілген QR-кодты сканерлеңіз. Немесе жүктеу үшін APP Store дүкенінен «Smartlife» табыңыз.
2. Тіркеліңіз және қолданбаға кіріңіз.

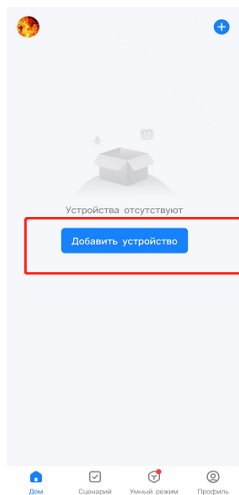

3. «Құрылғыны қосу» түймесін басып, «ұсақ тұрмыстық техника» таңдаңыз.

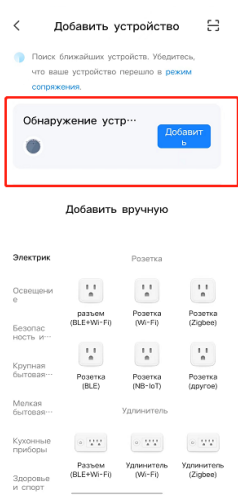

4. Телефоныңызда Bluetooth және Wi-Fi қосыңыз, содан кейін қашықтан басқару пультіндегі Wi-Fi түймесін басыңыз.

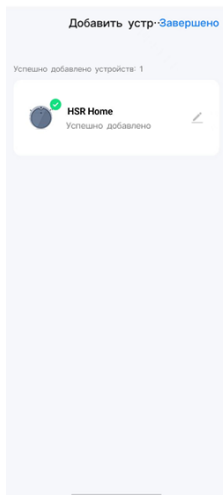

5. Индикатор жыпылықтаған кезде қолданбаның «Қосу» көрсеткенін көресіз.

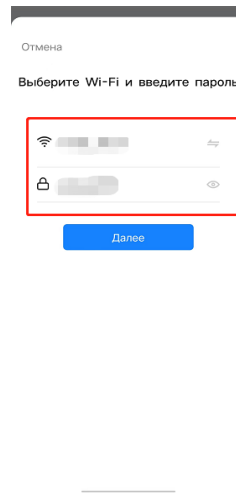

6. Үйдегі Wi-Fi және оның құпиясөзін енгізіңіз.

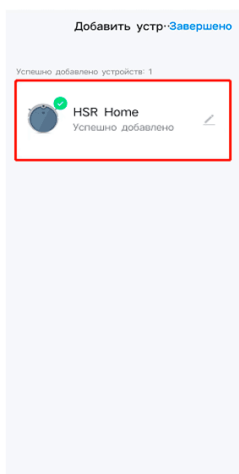

7. Роботты сәтті қосқаннан кейін «Аяқталды» түймесін басыңыз.

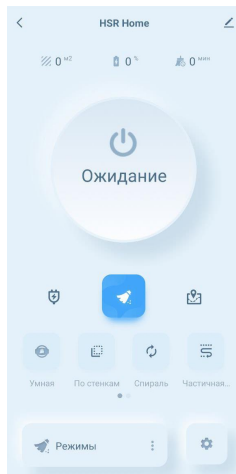

8. Тазалауды бастауға болады.

Су ыдысын құрастыру

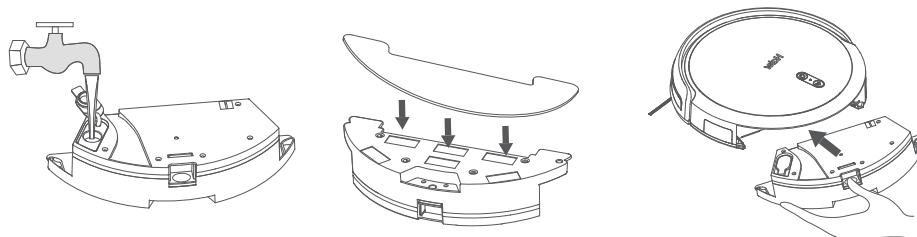

- 1 қадам: су ыдысының тығынын көтеріп, оны солға немесе оңға бұраңыз. Резервуарды сумен толтырғаннан кейін оны тығынмен жабыңыз.
- 2 қадам: резервуар түбінің екі ұшына дымқыл тазалауға арналған шүберегі бар саптамаларды қойыңыз.
- 3 қадам: шүберекті резервуардағы жабысқаққа басыңыз.
- 4 қадам: резервуарды шаңсорғышқа суретте көрсетілген бағытта дыбыс естілгенше салыңыз.
- 5 қадам: стандартты режимде дымқыл тазалау үшін шаңсорғышты пайдаланыңыз.

Ескерту:

- Су ыдысын толтырғаннан кейін, ағып кетпес үшін оны дереу резеңке тығынмен жабыңыз.
- Дымқыл тазалаудың айқын әсеріне қол жеткізу үшін оны құрылғыға су ыдысы орнатылған кезде жүргізу ұсынылады. Алдымен құрғақ тазалауды үш рет жүргізу ұсынылады.
- Кейбір қатты дақтар дымқыл тазалаудан кейін де қалуы мүмкін. Бұл функция қолмен тазалауды толығымен алмастырмайды.
- Егер еденде кілем жатса, оны ластамас үшін оны тазаламас бұрын алып тастаңыз.
- Егер сіз дымқыл тазалау кезінде оған су қосу немесе шүберекті тазалау үшін шаңсорғышты тоқтатқыңыз келсе, құрылғы қайта қосылғаннан кейін бағдарды қайта жоспарлайды және егер сіз оны 10 минуттан артық тоқтатсаңыз немесе оның орнын өзгертсеңіз, ол жуып қойған жерді қайтадан жуады. Айқын нәтижелерге қол жеткізу үшін бір уақытта тек бір бөлмеде дымқыл тазалауды жүргізу ұсынылады.
- Қауіпсіздік мақсатында ағаш едендерге зақым келтірмеу үшін шаңсорғышты зарядтау кезінде су ыдысын шығарып алыңыз. Үйде ешкім болмаған кезде дымқыл тазалау функциясын пайдаланбаңыз.
- Дымқыл тазалаудан кейін қалған суды төгіп тастаңыз, резервуар мен шүберекті құрғатыңыз.
- Судың оңтайлы сүзілуін қамтамасыз ету үшін сүзгіні ай сайын ауыстыру керек.

Стандартты сақтау

Стандартты сақтау

Егер сіз роботты ұзақ уақыт пайдаланбауды жоспарласаңыз, аккумуляторды толығымен зарядтаңыз және құрылғыны салқын, құрғақ бөлмеге қойыңыз. Шаңсорғыштың түбінің құрғақ екеніне көз жеткізіңіз.

Ескерту: аккумуляторды дұрыс кәдеге жаратыңыз. Аккумуляторда қоршаған ортаға қауіпті заттар бар. Аккумуляторды қоршаған орта аясындағы жергілікті нормативтік ережелерге сәйкес тиісті қайта өңдеу орындарында кәдеге жаратыңыз.

Зарядтау түйіспелерінің нүктелерін тазалау

- 1) Шаңсорғыштың қуат көзін өшіріңіз немесе ашаны розеткадан шығарыңыз.
- 2) Зарядтау түйіспелерінің нүктелерін айына бір рет құрғақ шүберекпен тазалаңыз.
- 3) Зарядтау түйіспелерінің нүктелерін маймен сүртпеңіз.

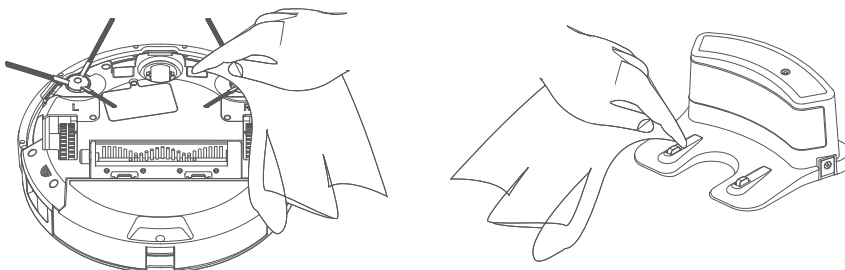

Шаң жинағышты тазалау

- 1 қадам: шаң жинағыштың ысырмасын басып, оны 1-суретте көрсетілгендей шығарыңыз.
- 2 қадам: бір қолыңызбен шаң жинағыштың ысырмасын басып тұрыңыз, ал екінші қолыңызбен оның қақпағын ашып, шаңды кетіріңіз.
- 3 қадам: 3-суретте көрсетілгендей шаң жинағышты тазалаңыз.
- 4 қадам: сүзгілерді алып тастаңыз және оларды шаңнан тазартыңыз.
- 5 қадам: шаң жинағыш пен сүзгілерді ағынды сумен жууға болады. Ескерту: шаң жинағыш пен сүзгілерді толығымен құрғағаннан кейін ғана орнына қоюға болады.
- 6 қадам: тазалағаннан кейін сүзгілерді орнына қойып, шаң жинағыштың қақпағын жабыңыз. Шаң жинағышты құрылғыға салыңыз.

Ескерту:

- Мазмұнын ішке төгіп алмау үшін шаң жинағышты жоғары қарай ашыңыз.
- Егер сіз жаңа құрылғыны қолдансаңыз, бірінші айда үш күнде бір рет шаң жинағышты тазалаңыз. Болашақта шаң жинағышты аптасына бір рет тазалаңыз. Тазалаудың айқын нәтижелеріне қол жеткізу үшін сүзгіні әр 3-6 ай сайын ауыстырған жөн.
- Сүзгіні тікелей күн сәулесінің астына қоймаңыз.

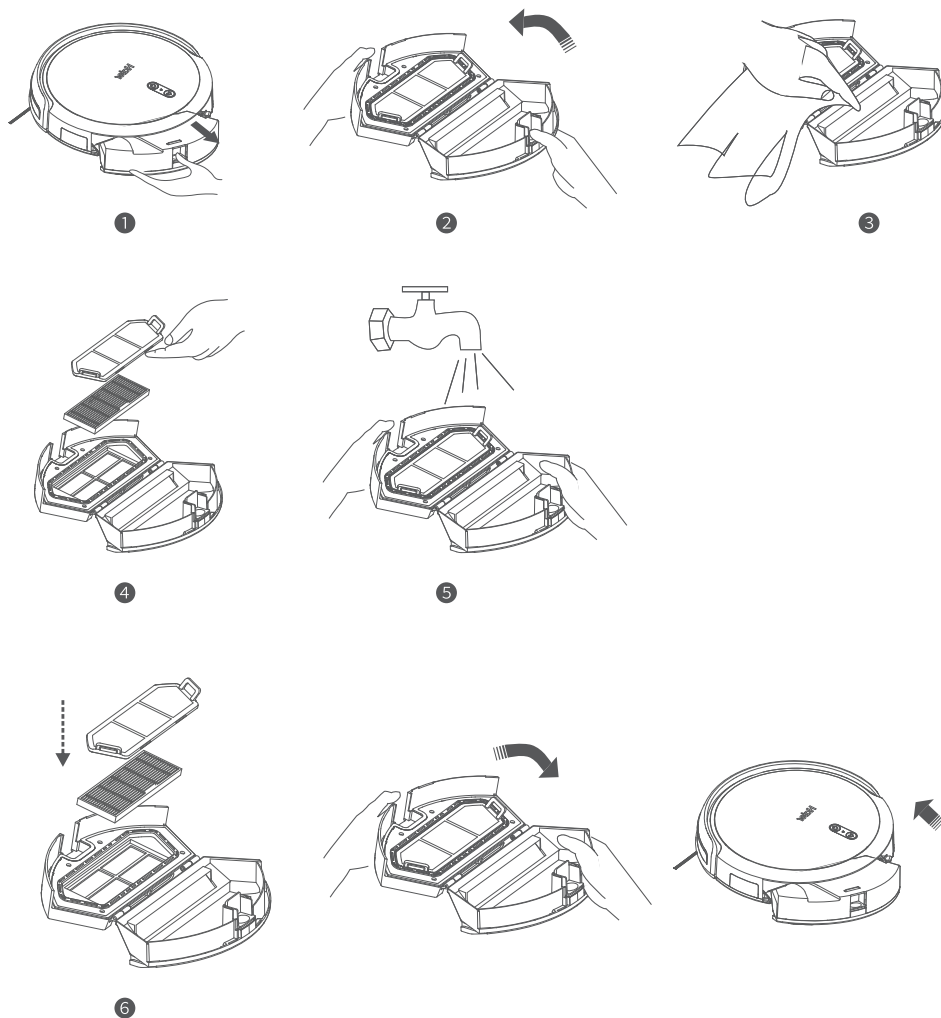

Дымқыл тазалауға арналған шүберекті тазалау

- 1 қадам: су ыдысының ысырмасын басып, оны 1-суретте көрсетілгендей шығарыңыз
- 2 қадам: дымқыл тазалауға арналған шүберекті жабысқақтан босатыңыз.
- 3 қадам: шүберекті шайыңыз, оны құрғатыңыз және қайта қолданыңыз. Шүберекті күн астында кептірмеңіз.

Ескерту: дымқыл тазалау жастықшасын және су ыдысын ағынды су астында тазаламаңыз.

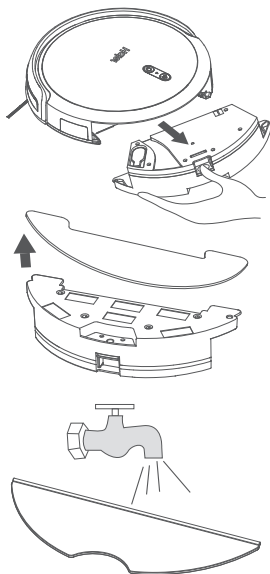

Дөңгелектерді тазалау

Алдыңғы, сол және оң жақ дөңгелектерді щеткамен мезгіл-мезгіл тазалаңыз.

Ескерту: шаш, мата жолақтары немесе басқа заттар дөңгелектердің осіне оралуы мүмкін. Дөңгелектің осьтерін үнемі тазалаңыз.

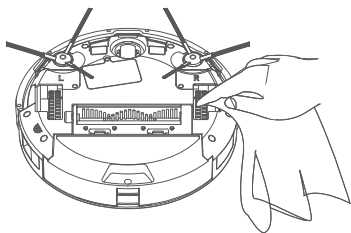

Датчиктерді тазалау

Құрылғының жұмысын нашарлататын жарық панелінде шаңның жиналуын болдырмау үшін әр тазалаудан кейін дабыл блогын және құлаудан қорғау датчигін жұмсақ, құрғақ шүберекпен ақырын тазалау ұсынылады.

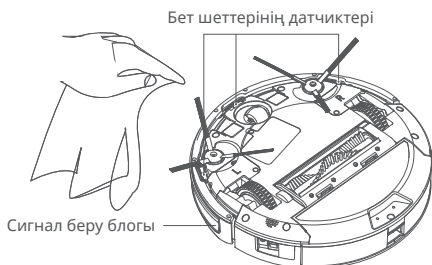

Бүйірлік щетканы тазалау

- 1 қадам: бұраңдаларды екі бүйірлік щеткадан бұрауышпен бұраңыз.
- 2 қадам: бүйірлік щеткаларды алыңыз. Бүйірлік щеткалар мен олардың ойықтарынан шаш пен кірді кетіріңіз.
- 3 қадам: құрылғының төменгі жағындағы "L" және "R" белгілерін бүйірлік щеткалардағы белгілермен тураңыз. Содан кейін бүйірлік щеткаларды орнына қойыңыз.

Ескерту: тазалаудың айқын нәтижелеріне қол жеткізу үшін бүйірлік щеткаларды әр 3-6 ай сайын ауыстырған жөн.

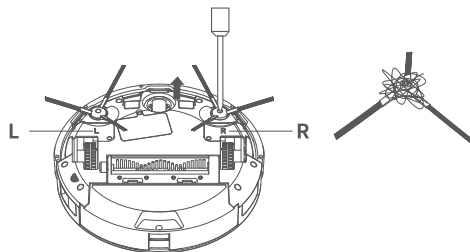

Су сүзгілерін ауыстыру

Резервуардың түбіндегі су сүзгілерін ауыстырыңыз.

Ескерту: тазалаудың айқын нәтижелеріне қол жеткізу үшін су сүзгілерін айына бір рет ауыстырған жөн.

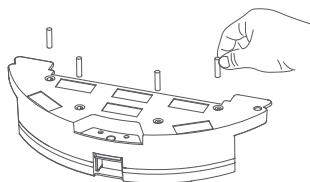

Әмбебап дөңгелекті тазалау (ай сайын)

Құрылғыны аударып, әмбебап дөңгелекті шығарыңыз. Дөңгелекті және оның осін шаш пен кірден тазалаңыз, содан кейін оны орнына қойып, қатты басыңыз.

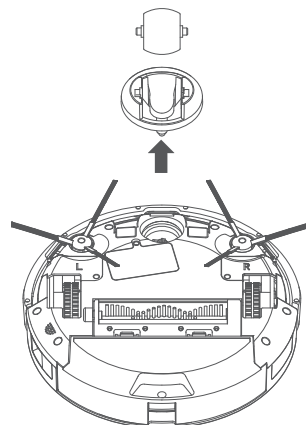

Бағдарламалық жасақтаманы жаңарту

Мобильді қосымшаны ашып, бағдарламалық жасақтаманы жаңарту бетіне өтіңіз. Егер жаңа нұсқасы қолжетімді болса, бағдарламалық жасақтаманы жаңарту үшін нұсқауларды орындаңыз. Бағдарламалық жасақтаманы жаңарту сәтті болуы үшін батарея деңгейінің 20% немесе одан жоғары екеніне көз жеткізіңіз. Бағдарламалық жасақтаманы жаңарту кезінде шаңсорғышты зарядтау док-станциясына қою ұсынылады.

Техникалық сипаттамалары

Мотор бөлігі	
Өлшемдері	315 * 315 * 79 мм
Аккумулятор сыйымдылығы	2600 мА/сағ
Жұмыс кернеуі	14,4 В ---
Номиналды қуат	30 Вт
Аккумулятор	Литий аккумуляторы
Зарядтау уақыты	≤ 300 мин
Жұмыс уақыты	Заряды біткенге дейін шамамен 100 минут
Жұмыс температурасының диапазоны	0 – 45°C
Таза/жалпы салмағы	3,5 / 4,5 кг
Жұмыстық ылғалдылық диапазоны	≤ 90% ауаның салыстырмалы ылғалдылығы
Шу	≤ 65дБ

Құрамдастары	
Қуат көзі блогы	
Шығу кернеуі	19 В ---
Шығыс тогы	1 А
Зарядтау док-станциясы	
Кіріс кернеуі	19 В ---

Ескерту: дайындаушы тұрақты жақсарту үшін бұйымға кез келген техникалық немесе құрылымдық өзгерістер енгізу құқығын, сондай-ақ техникалық деректерді өзгерту құқығын өзіне қалдырады.

Жиі қойылатын сұрақтар

Мәселе түрі	Себеп және шешім
Робот-шаңсорғыш қосылмайды	1) Батарея деңгейі төмен болған кезде робот-шаңсорғышты зарядтау станциясына қойыңыз, зарядтау түйіспелерінің нүктелерін туралаңыз. Робот-шаңсорғыш автоматты түрде қосылады (егер батарея толығымен таусылған болса, оны қосылуының алдында біраз уақыт зарядтау керек). 2) Температура 0 °C-тан төмен немесе 50 °C-тан жоғары. Құрылғыны 0-ден 40 °C-қа дейінгі температурада қолданыңыз.
Робот-шаңсорғыш зарядталмайды	1) Құрылғыны док-станциядан алып тастаңыз және оның индикаторының жанып тұрғанын тексеріңіз. Зарядтау док-станциясы мен қуат көзі блогының электр желісіне дұрыс қосылғанына көз жеткізіңіз. 2) Шаңсорғыш пен док-станцияның зарядтау түйіспесі нүктелерін тазалаңыз.
Робот-шаңсорғыш қайта зарядтау үшін док-станцияға оралмайды	1) Зарядтау док-станциясының жанында тым көп кедергілер бар. Зарядтау док-станциясын ашық жерге қойыңыз. 2) Робот-шаңсорғыш зарядтау станциясынан сигнал алу үшін тым алыс. Оны зарядтау док-станциясының жанына қойыңыз.
Тазалау кезінде күдікті шу	Бүйірлік щеткада немесе дөңгелекте бір нәрсе шатасуы мүмкін. Құрылғыны өшіріп, оны тазалаңыз.
Тазалау нәтижелері нашар, шаң қалады	1) Шаң жинағыш толып қалған. Оны босатыңыз және тазалаңыз. 2) Сүзгі бітелген. Оны тазалаңыз немесе ауыстырыңыз. 3) Бүйірлік щеткада бір нәрсе шатасып қалған. Оны тазалаңыз.
Робот-шаңсорғыш Wi-Fi желісіне қосыла алмай жатыр	1) Әлсіз Wi-Fi сигналы. Робот-шаңсорғыштың Wi-Fi ауқымында екеніне көз жеткізіңіз. 2) Wi-Fi қосылымындағы бұзушылық. Wi-Fi-ды қайта іске қосыңыз, мобильді қосымшаның соңғы нұсқасын орнатыңыз және қайта қосылуға тырысыңыз. 3) Қате құпиясөз енгізілген. 4) Роутер 5 ГГц диапазонын пайдаланады, ал SmartAI робот-шаңсорғышы тек 2,4 ГГц диапазонын қолдайды.
Кесте бойынша тазалау функциясы жұмыс істемейді	Батарея заряды төмен. Кесте бойынша тазалау функциясы батарея заряды 30% - дан жоғары болған кезде ғана жұмыс істейді.
Робот-шаңсорғыш зарядтау док-станциясында болған кезде электр қуатын тұтынады ма?	Құрылғыны зарядтау кезінде энергияны тұтыну өте төмен. Бұл аккумулятордың оңтайлы өнімділігін сақтауға мүмкіндік береді.
Робот-шаңсорғышты алғашқы үш рет 16 сағат зарядтау керек пе?	Литий аккумуляторының жад әсері жоқ. Құрылғы толық зарядталған кезде зарядтауды тоқтатуға болады. Оны 16 сағат зарядтаудың қажеті жоқ.

Ақаулықтарды жою

Ақаулық туралы дауыстық хабарлама	Мәселелер мен шешімдер
1-қате: бастапқы күйді өзгерту керек.	Робот-шаңсорғыш көтеріліп тұр немесе құлап кетуі мүмкін жерде орналасқан.
2-қате: төменгі құлаудан қорғау датчиктерін сүртіңіз.	Сенсор(лар) жабық, ластанған немесе көтерілген беткейде орналасқан.
3-қате: инфрақызыл өзін-өзі зарядтау датчигін тазалаңыз.	Сигнал блогына жататын инфрақызыл өзін-өзі зарядтау датчигі ластанған немесе бұғатталған.
4-қате: қабырға датчигін сүртіңіз.	Сигнал блогына жататын қабырға датчигі ластанған немесе бұғатталған.
5-қате: шеттерге бір нәрсе кедергі келтіретін сияқты.	Бампердің шеті немесе ішкі сенсорлық датчик кедергіге тап болды.
6-қате: мен кептеліп қалдым. Көмектесіңізші!	Робот-шаңсорғыш кептеліп қалды.
7-қате: мен еңкейдім. Мені тік күйге келтіріңіз.	Робот-шаңсорғыш еңкейтілген.
8-қате: негізгі дөңгелек кептеліп қалды. Көмектесіңізші!	Негізгі дөңгелек кептеліп қалды немесе оған бір нәрсе шатасып қалған.
9-қате: бүйірлік щетка кептеліп қалды. Көмектесіңізші!	Бүйірлік щетка кептеліп қалды немесе оған бір нәрсе шатасып қалған.
10-қате: зарядтау док-станциясы қайда?	Робот-шаңсорғыш зарядтау док-станциясын таба алмай жатыр немесе зарядтау док-станциясы қуат көзінен ажыратылған.
11-қате: Ақаулық! Мені қайта іске қосып көріңіз!	Робот-шаңсорғыш белгісіз қатені анықтаған болуы мүмкін. Құрылғыны қайта іске қосыңыз.
12-қате: Ақаулық! Қуат көзін өшіріңіз!	Бұл ақаулық робот-шаңсорғыштың қуат көзін өшіруді талап етеді. Еске салғаннан кейін құрылғы автоматты түрде өшеді немесе қайта зарядтау үшін док-станцияға оралады.
13-қате: мені зарядтау керек!	Батарея деңгейі тым төмен (20%-дан төмен) және робот-шаңсорғыш зарядтау док-станциясында болмаған кезде зарядтау қажеттілігі туралы хабарлама іске қосылады.
14-қате: мен зарядтау док-станциясында өшемін.	Робот-шаңсорғыш зарядтау док-станциясында зарядтау кезінде өшеді.

Ескерту:

- Құрылғы дұрыс жұмыс істемесе, шақыру индикаторы қызыл шаммен жыпылықтайды, дауыстық хабарлама ойнатылады. Туындаған мәселелерді шешу үшін жоғарыдағы кестені қараңыз.
- Егер сіз ақаулықты жоюға тырыссаңыз, бірақ бұл күтілетін нәтижеге әкелмесе, сатудан кейінгі қызмет көрсету бөліміне хабарласыңыз. Құрылғыны өзіңіз бөлшектемеңіз.

Пайдаланушы туралы ақпарат

Аты-жөні _____ Тел. _____

Эл. мекенжайы _____ Пошта индексі _____

Мекенжайы _____

Бұйым туралы ақпарат

Үлгісі _____

Түсі _____

Сериялық нөмірі _____

Қызмет көрсету журналы

Ақаулық белгісі	Сервистік қызмет көрсету күні	Қызмет көрсету туралы шешім	Сервистік қызмет көрсету жөніндегі маманның қолы

КЛИЕНТТЕРГЕ ҚЫЗМЕТ КӨРСЕТУ

Клиенттерге қолдау қызметі

Біз «Хайер» компаниясының клиенттерді қолдау қызметіне хабарласуды, сондай-ақ түпнұсқа қосалқы бөлшектерді пайдалануды ұсынамыз. Егер сізде тұрмыстық техникаңызбен мәселелер туындаса, алдымен «Ақаулықтарды жою» бөлімін қарап шығыңыз.

Егер сіз мәселенің шешімін таппаған болсаңыз, хабарласыңыз:

— сіздің ресми дилеріңізге немесе

— біздің байланыс орталығына:

8-800-250-43-05 (РФ),

8-10-800-2000-17-06 (БР),

00-800-2000-17-06 (Өзбекстан),

0-800-308-989 (Украина),

— www.haier-europe.com сайтына, онда сіз қызмет көрсетуге өтініш қалдыра аласыз, сонымен қатар жиі қойылатын сұрақтарға жауап таба аласыз.

Біздің қызмет көрсету орталығына хабарласып, төлқұжат тақтасынан және чектен таба алатын келесі ақпаратты дайындап қойыңыз:

Үлгісі _____

Сериялық нөмірі _____

Сату күні _____



Сондай-ақ, кепілдік пен сату құжаттарын тексеріңіз.

Маңызды! Құрылғыда сериялық нөмірдің болмауы Өндіруші үшін құралды сәйкестендіру және соның салдарынан оған кепілдік қызмет көрсетуді мүмкін емес етеді.

Құрылғыдан зауыттық сәйкестендіру тақталарын алып тастауға тыйым салынады.

Зауыттық тақтайшалардың болмауы кепілдік міндеттемелерін орындаудан бас тартуға себеп болуы мүмкін.

Осы құжатқа алдын ала ескертусіз өзгерістер енгізілуі мүмкін.

Өндіруші бұйымның құрылымы мен жиынтығына қосымша ескертусіз өзгерістер енгізу құқығын өзіне қалдырады.

КЕПІЛДІК ТАЛОНЫ

Құрметті сатып алушы!

S401 кеңсесі, Хайер бренд билдинг, Хайер индустриалды паркі Хай-тек аймағы, Лаошан Дистрикт, Циндао, Қытай, мекенжайында орналасқан «Хайер» корпорациясы Сіздің таңдауыңыз үшін алғыс білдіреді, осы бұйымды пайдалану ережелерін сақтаған жағдайда оның жоғары сапасы мен мінсіз жұмыс істеуіне кепілдік береді. Тұрмыста пайдалануға арналған тұрмыстық техника бұйымдарының ресми қызмет мерзімі — теледидарларға, микротолқынды пештерге 5 жыл, планшеттік компьютерлерге, ноутбуктар мен теледидар приставкаларына 3 жыл, робот-шаңсорғыштарға 4 жыл, ұялы телефондар мен гироскутерлерге 2 жыл, қалған тауарларға бұйым түпкілікті тұтынушыға берілген күннен бастап 7 жылды құрайды. Бұйымның жоғары сапасын ескере отырып, нақты пайдалану мерзімі ресми мерзімнен едәуір асып кетуі мүмкін. Қызмет мерзімі аяқталғаннан кейін профилактикалық жұмыстарды жүргізу және ұсыныстар алу үшін Уәкілетті сервистік орталыққа хабарласуды ұсынамыз. Барлық өнімдер пайдалану шарттарын ескере отырып жасалған және техникалық талаптарға сәйкестігіне тиісті сертификаттаудан өткен.

Түсінспеушіліктерді болдырмау үшін Сізден сатып алу кезінде пайдалану жөніндегі нұсқаулықты, кепілдік міндеттемелерінің шарттарын мұқият зерделеңіз, кепілдік талонының дұрыс толтырылғанын тексеруді сұраймыз. Кепілдік талоны дұрыс немесе толық толтырылмаған жағдайда сауда ұйымына хабарласыңыз. Бұл бұйым техникалық жағынан күрделі тұрмыстық тауар болып табылады. Егер Сіз сатып алған өнім арнайы орнатуды және қосылуды қажет етсе, Сізге Хайердің Уәкілетті серіктесімен байланысуға кеңес береміз.

Осы кепілдік талонымен «Хайер» корпорациясы бұйымның кемшіліктері анықталған жағдайда тұтынушылардың құқықтарын қорғау туралы қолданыстағы заңнамада, өзге де нормативтік актілерде белгіленген бұйымның кемшіліктерін тұтынушылардың талаптарын қанағаттандыру жөніндегі міндеттемелерді өзіне қабылдағанын растайды. Алайда, «Хайер» корпорациясы төменде көрсетілген шарттар сақталмаған жағдайда бұйымға кепілдік және қосымша сервистік қызмет көрсетуден бас тарту құқығын өзіне қалдырады.

Кепілдік және қосымша сервистік қызмет көрсету шарттары

Кепілдік және қосымша сервистік қызмет көрсету тек белгіленген үлгідегі кепілдік талонымен жабдықталған бұйымдарға ғана қолданылады. «Хайер» корпорациясы тауарды тұтынушыға берген күннен бастап 12 ай кепілдік мерзімін белгілейді және тауарды тұтынушыға берген күннен бастап 36 ай ішінде қосымша сервистік қызмет көрсетеді. Үқтимал түсінспеушіліктерді болдырмау үшін оны сату кезінде өнімге қоса берілген құжаттарды (тауар чегі, кассалық чек, пайдалану жөніндегі нұсқаулық, кепілдік талоны) қызмет ету мерзімі ішінде сақтаңыз. Бұйымға қосымша сервистік қызмет көрсету-Өндірушінің кінәсінен туындаған бұйымның кемшіліктерін тұтынушы үшін тегін жою. Бұл қызмет бұйым иесі тауарлық және кассалық чектерді, бұйымды сатып алу фактісін растайтын басқа да құжаттарды көрсеткен кезде ғана көрсетіледі.

Кепілдік сервистік қызмет көрсетуді тек Хайердің Уәкілетті серіктестері ғана жүргізеді. ЕАЭО аумағындағы Уәкілетті серіктестердің толық тізімін сіз «Хайер» Ақпараттық орталығынан келесі телефондар арқылы біле аласыз:

8-800-250-43-05-Ресей тұтынушылары үшін (Ресей аймақтарынан тегін қоңырау шалу)

8-10-800-2000-17-06-Беларусь тұтынушылары үшін (Беларусь аймақтарынан тегін қоңырау шалу)

0-800-308-989-Украина тұтынушылары үшін (Украина аймақтарынан тегін қоңырау шалу)

00-800-2000-17-06-Өзбекстан тұтынушылары үшін (Өзбекстан аймақтарынан тегін қоңырау шалу)

немесе сайтта: www.haier-europe.com немесе электрондық пошта арқылы сұрау салу: help@haieronline.ru.

Уәкілетті серіктестердің деректері өзгертілуі мүмкін, анықтамалар алу үшін "Хайер" Ақпараттық орталығына хабарласыңыз.

Кепілдік және қосымша сервистік қызмет көрсету кемшіліктері келесілердің салдарынан туындаған бұйымдарға қолданылмайды:

- тұтынушының тауарды пайдалану, сақтау және/немесе тасымалдау шарттары мен ережелерін бұзуы;
 - бұйымды дұрыс орнатпау және/немесе қосу;
 - құжатпен расталған тиісті біліктілігі жоқ адамдарды бұйымды монтаждауға тарту сияқты тоңазытқыш контурымен және электр қосылымдарымен жұмыс технологиясын бұзу;
 - егер пайдалану жөніндегі нұсқаулық талап етсе, бұйымға уақтылы техникалық қызмет көрсетудің болмауы;
 - су құбыры желісіндегі артық немесе жеткіліксіз қысым;
 - бұйымның осы түріне сәйкес келмейтін жуғыш заттарды қолдану, сондай-ақ жуғыш заттардың ұсынылған мөлшерінен асып кетуі;
 - бұйымды ол арналмаған мақсаттарда пайдалану;
 - үшінші тұлғалардың іс-әрекеттері: уәкілетті емес тұлғалардың дайындаушы рұқсат етпеген жөндеуі немесе құрылымдық немесе сұлбалық-техникалық өзгерістерді енгізуі;
 - мемлекеттік техникалық стандарттардан (ГОСТ) және қорек көзі желілерінің нормаларынан ауытқулар;
 - еңсерілмейтін күштің әрекеттері (апат, өрт, найзағай т. б.);
 - жазатайым оқиғалар, тұтынушының немесе үшінші тұлғалардың қасақана немесе абайсыз әрекеттері;
 - егер бұйымның ішіне бөгде заттардың, заттардың, сұйықтықтардың, жәндіктердің, жәндіктердің қалдықтарының түсуінен болатын зақым анықталса;
 - су жылытқыштың толтырылмаған/толық толтырылмаған резервуарын қосу салдарынан термиялық қорғауды іске қосу.
- Кепілдік және қосымша сервистік қызмет көрсету келесі жұмыс түрлеріне қолданылмайды:
- бұйымды пайдалану орнында орнату және қосу;
 - бұйымды пайдалану бойынша тұтынушыға нұсқаулық және кеңес беру;
 - бұйымды сыртынан немесе ішінен тазалау.
- Кепілдік және қосымша сервистік қызмет көрсетуге төменде келтірілген шығын материалдары мен аксессуарлары жатпайды:
- кондиционерге арналған сүзгілер;
 - кір жуғыш және ыдыс жуғыш машиналарға арналған сүзгілер, су беру /ағызу құбыршектері;
 - құбыршектер, түтіктер, қылшақтар, саптамалар, шаң жинағыштар, шаңсорғыштарға арналған сүзгілер;
 - тарелкелер, істіктер, торлар, табақшалар және қысқа толқынды пештерге арналған тұғырықтар;
 - сүзгілер, иіс сіңіргіштер, шамдар, сөрелер, жәшіктер, тұғырықтар және өнімдерді тоңазытқыштарда сақтауға арналған басқа да сыйымдылықтар;
 - басқару пультері, аккумуляторлық батареялар, қуат беру элементтері, сыртқы қуат беру блоктары және зарядтау құрылғылары;
 - бұйымға қоса берілетін құжаттама.

Бұйымға мерзімді қызмет көрсету (сүзгілерді ауыстыру және т.б.) тұтынушының қалауы бойынша қосымша ақыға жасалады.

Маңызды! Аспапта сериялық нөмірінің болмауы Өндіруші үшін аспапты сәйкестендіруді және нәтижесінде кепілдікті қызмет көрсетуді мүмкін емес етеді. Құрылғыдан зауыттық сәйкестендіру тақталарын алып тастауға тыйым салынады. Зауыттық тақтайшалардың бүлінуі немесе болмауы кепілдік міндеттемелерді орындаудан бас тартуға әкелуі мүмкін.

Ресми атауы	Қала	Клиентке арналған телефон	Мекенжайы
«Единая служба сервиса А-Айсберг» жабық акционерлік қоғамы	Мәскеу	8-800-250-43-05	127644, Мәскеу қ., Вагоноремонтная көшесі, 10-үй, 1-құр.
«Авторизованный Центр «Пионер Сервис» жауапкершілігі шектеулі қоғамы	Санкт-Петербург	8-800-250-43-05	191040, Санкт-Петербург, Лиговский даңғылы, 52 үй, лит. А
«Архсервис-центр» жауапкершілігі шектеулі қоғамы	Архангельск	8-800-250-43-05	163000, Архангельск қаласы, Воскресенская көшесі, 85-үй
«Техинсервис» жауапкершілігі шектеулі қоғамы	Сочи	8-800-250-43-05	354068, Сочи қ., Донская к-сі, 3-үй
«ТехноВидеоСервис» жауапкершілігі шектеулі қоғамы	Казань	8-800-250-43-05	420100, Казань қаласы, Проточная көшесі, 8-үй
ДОМСЕРВИС жауапкершілігі шектеулі қоғамы	Владимир	8-800-250-43-05	600017, Владимир қаласы, Батурин көшесі, 39-үй
ТРАНССЕРВИС-Краснодар жауапкершілігі шектеулі қоғамы	Краснодар	8-800-250-43-05	350058, Краснодар қаласы, Кубанская көшесі, 47-үй
ТРАНССЕРВИС-Н. Новгород жауапкершілігі шектеулі қоғамы	Нижний Новгород	8-800-250-43-05	603098, Нижний Новгород қ., Артельная к-сі, 29 үй
ТРАНССЕРВИС жауапкершілігі шектеулі қоғамы	Екатеринбург	8-800-250-43-05	620075, Екатеринбург қ., Шарташ көшесі, 10 үй
«Циклон» жауапкершілігі шектеулі қоғамы	Омбы	8-800-250-43-05	644042, Омбы қ., К.Маркс даңғ. , 34а-үй, 410-кеңсе
«ГлавБытСервис» жауапкершілігі шектеулі қоғамы	Томск	8-800-250-43-05	634021, Томск қаласы, Маяковская көшесі, 25/7 үй
«Сервисбыттехника» жауапкершілігі шектеулі қоғамы	Орынбор	8-800-250-43-05	460044, Орынбор қ., Конституция к-сі, 4-үй
«Сибсервис» жауапкершілігі шектеулі қоғамы	Новокузнецк	8-800-250-43-05	654066, Новокузнецк қаласы, Грдина көшесі, 18-үй
АРГОН-СЕРВИС жауапкершілігі шектеулі қоғамы	Новороссийск	8-800-250-43-05	353905, Новороссийск қ., Серов к-сі, 14-үй
АЛИКА-СЕРВИС жауапкершілігі шектеулі қоғамы	Иркутск	8-800-250-43-05	664019, Иркутск қ., Писарев к-сі, 18-А үй
Сервистік орталық	Ташкент	+998-71-207-10-01	
«ЦБТСервис» ҚЖҚ	Минск	+375-17-262-95-50	Минск қ., Я.Колас к-сі, 52-үй
«РоялТерм» ЖШҚ	Минск	+375-29-198-11-50	Минск қ., Орловская к-сі, 40А үй, 7 кеңсе
Сервис Маг ЖШС	Алматы	8-727-233-30-00 / ұялы: 3210	050016, Қазақстан Республикасы, Алматы қ., Сүйінбай даңғылы, 38А үй
АСКОН-7 ЖШС	Алматы	8-727-397-75-75	050010, Алматы қ., Сағадат Нұрмағамбетов к-сі, 25 үй

УҚО тізімі өзгертілуі мүмкін. Өзекті ақпаратты Сіз біздің www.haier-europe.com сайтымыздан ала аласыз.

Изготовитель/ Өндіруші: «Haier Overseas Electric Appliances Corp. Ltd.»

Адрес / Мекен-жайы: Room S401, Haier Brand building, Haier Industry park, Hi-tech Zone, Laoshan District, Qingdao, China

Импортер/Уполномоченная организация / Импорттаушы:
ООО «ХАР»

Адрес/ Мекен-жайы: 121099, г. Москва, Новинский бульвар,
д. 8, этаж 16, офис 1601

тел. / тел.: 8 800 250 43 05, адрес эл. почты / эл. пошта
мекенжайы: info@haierrussia.ru

Продукция соответствует требованиям технических регламентов Евразийского экономического (Таможенного) союза / Өнім Еуразиялық экономикалық (Кедендік) одақтың техникалық регламенттерінің талаптарына сәйкес келеді.

Сертификат соответствия № ЕАЭС RU С-CN.
AB29.B.01102/22 от 11.10.2022 действует до 10.10.2027. /
11.10.2022 ж. № ЕАЭС RU С-CN.AB29.B.01102/22 сәйкестік
сертификаты 10.10.2027 дейін қолданылады.

Декларация о соответствии № ЕАЭС N RU Д-CN.
PA07.B.18167/22 от 06.10.2022 действует до 05.10.2027. /
06.10.2022 ж. № ЕАЭС N RU Д-CN.PA07.B.18167/22
сәйкестік туралы декларациясы 05.10.2027 дейін
қолданылады.

Более подробные сведения указаны в Едином реестре выданных сертификатов соответствия и зарегистрированных деклараций о соответствии Евразийского экономического союза / Неғұрлым толық мәліметтер берілген сәйкестік сертификаттарының және Еуразиялық экономикалық одақтың тіркелген сәйкестік декларацияларының бірыңғай тізілімінде көрсетілген.

Сделано в Китае / Қытайда жасалған

Дата изготовления
и гарантийный срок
указаны на этикетке
устройства

Шығарылған күні және
кепілдік мерзімі
құрылғының
заттаңбасында
көрсетілген

