



1. Инструкции по применению

Пожалуйста, обратите внимание на следующие основные меры предосторожности перед использованием устройства:

- Внимательно прочтите руководство пользователя и следуйте указанным в нем инструкциям при использовании устройства.
- Надлежащим образом храните руководство пользователя для справочных целей в будущем.
- Если необходимо передать устройство третьей стороне, пожалуйста, приложите руководство пользователя вместе с устройством.
- Любая операция, не соответствующая инструкциям, указанным в руководстве пользователя, может привести к серьезным травмам или повреждению самого устройства.

 **Внимание:** Инструкции по предотвращению неправильного использования устройства, которое может привести к смерти или серьезным травмам.

 **Осторожно:** Инструкции по предотвращению неправильного использования устройства, которое может привести к незначительным травмам или повреждению продукции.

 Прочтите руководство по эксплуатации.

2. Меры предосторожности в рамках техники безопасности

 **Внимание**

- Данное устройство может использовать исключительно систему автоматического удаления грязи и батареи, поставляемые с данным устройством. Несоблюдение этого требования может привести к повреждению устройства, поражению электрическим током или пожару, вызванному высоким напряжением.

- Не используйте данное устройство, если обнаружится, что устройство и его вспомогательные принадлежности повреждены. Свяжитесь с нашим отделом послепродажного обслуживания. За исключением сервисных специалистов, назначенных или уполномоченных нашей компанией, никто не может разбирать, ремонтировать или модифицировать данное устройство.
- Перед проведением технического обслуживания отключите устройство от электросети.
- Не прикасайтесь к вилке питания или устройству мокрыми руками, так как это может привести к поражению электрическим током.
- Если шнур питания поврежден, он должен быть заменен производителем, его сервисным отделом или аналогичным специалистом, чтобы избежать опасности.
- Во избежание случайного падения устройства не используйте его в подвешенном месте без защитного ограждения, что может привести к травмам.
- Пользователь не должен заменять батареи в частном порядке.
- Не допускайте попадания одежды или любой части вашего тела (волос, пальцев и т.д.) в щетку или колесо пылесоса. Несоблюдение этого требования может привести к травмам.
- Не размещайте устройство вблизи огня или легковоспламеняющихся / взрывоопасных / коррозионных материалов.
- Если руководство пользователя отсутствует, пожалуйста, свяжитесь с местным дилером или позвоните в отдел послепродажного обслуживания, чтобы получить электронное руководство пользователя.
- Если шнур питания поврежден, он должен быть заменен производителем, его сервисным агентом или аналогичными квалифицированными специалистами во избежание опасности.

 **Осторожно**

- Данное устройство содержит батареи, которые могут быть заменены только квалифицированными специалистами.
- Подзарядку батарей выполнять только с отсеком системы автоматического удаления грязи, прилагаемым к данному прибору.

Информация по технике безопасности

• Проверить, есть ли в помещении окурки, спички и другие легковоспламеняющиеся и взрывоопасные предметы. Если таковые имеются, необходимо самостоятельно вручную удалить их перед использованием устройства.

Легковоспламеняющиеся предметы, всасываемые роботом, при использовании будут нагревать его до состояния повреждения.

- Регулярно чистить краевые щетки и ролики, регулярно чистить пылесборник, регулярно чистить фильтр.
- При извлечении батареи устройство должно быть отключено от электросети.
- Утилизация батареи должна выполняться безопасным образом.
- Устройство предназначено только для чистки полов в домашних условиях. Пожалуйста, не используйте его на открытом воздухе, например, на открытом балконе или на поверхности, которая не является полом, например, диван или в условиях коммерческих или промышленных помещений.
- Не допускать всасывания воды, масла или других жидкостей, которые могут повредить устройство.
- Пожалуйста, выполните достаточные приготовления перед запуском устройства, чтобы шум не причинял вреда людям или животным.
- Перед использованием упорядочить разбросанные провода на полу, так как они могут повлиять на нормальную работу устройства.
- Перед использованием убрать хрупкие предметы.
- Зарядная станция должна располагаться у стены и на ровном полу, чтобы не повлиять на функциональность устройства.
- Отключить систему автоматического удаления грязи, если она не используется в течение длительного времени.
- При работающем устройстве, отключение системы автоматического удаления грязи повлияет на нормальную подзарядку устройства.
- Не использовать устройство для всасывания острых предметов (например, осколков стекла и гвоздей), во избежание повреждения устройства.
- Не использовать устройство при температуре окружающей среды выше 40°C или ниже 0°C, а также во влажной, легковоспламеняющейся, взрывоопасной или коррозионной среде.

• Не выполнять зарядку при температуре окружающей среды выше 35°C или ниже 0°C.

- Не поднимать устройство за крышку лазерного радара.
- Перед началом уборки или проведением технического обслуживания убедиться, что устройство выключено, а отсек системы автоматического удаления грязи отключен от электросети.
- Не размещать детей, домашних животных или какие-либо предметы поверх устройства, когда оно неподвижно либо движется.
- Не распылять жидкость в устройство (перед установкой убедиться, что пылесборник тщательно высушен).
- Не ставить устройство вверх дном (корпус лазерного радара никогда не должен касаться пола).
- Использовать данное устройство только в соответствии с указаниями руководства пользователя или краткого руководства по эксплуатации. Пользователи несут ответственность за любые убытки или ущерб, возникшие в результате неправильного использования данного устройства.

3. О безопасности детей



- Дети не должны играть с устройством.
- Пожалуйста, храните основные инструменты для чистки щеток в недоступном для детей месте.
- Данное устройство может использоваться детьми в возрасте от 8 лет и старше, а также лицами с ограниченными физическими, сенсорными или умственными способностями или недостатком опыта и знаний, если они находятся под наблюдением или проинструктированы относительно безопасного использования устройства и понимают связанные с этим опасности.
- Уборка и техническое обслуживание не должны производиться детьми без присмотра.

4. О батареях



- Данное устройство содержит блок ионно-литиевых батарей.
- Не подвергать устройство или батарею воздействию чрезмерных температур.
- Помнить об опасности клемм устройства с батарейным питанием или короткого замыкания батарей, вызванного металлическими предметами.
- Перед утилизацией устройства необходимо извлечь из него батарею. Шаги по извлечению:
 - А. Снять боковую щетку. Использовать отвертку, чтобы ослабить винты и основную декоративную пластину.
 - В. Снять основную облицовочную панель.
 - С. Извлечь батарею и отсоединить соединительную линию между батареями и хостом.
- Батареи должны быть извлечены при утилизации устройства.
- Если необходимо заменить батарею хост аппарата, пожалуйста, свяжитесь с нашим отделом послепродажного обслуживания. Использование неправильных батарей может привести к несчастным случаям.
- При утечке тока с батареи, не допускать попадания жидкости на кожу или одежду. Немедленно протереть батарею сухой тканью и отправить ее на станцию утилизации или в назначенный пункт технического обслуживания. Не допускается выбрасывать батарею.
- Пожалуйста, надлежащим образом утилизируйте старые батареи устройства. Батареи содержат опасные вещества, вредные для окружающей среды. Пожалуйста, следуйте местным экологическим правилам и отправьте их в назначенное место переработки.

5. Область применения устройства

Устройство подходит для следующих типов полов: деревянный пол, керамическая плитка и ковер с коротким ворсом.

6. Отказ от ответственности

При любом из следующих обстоятельств устройство будет исключено из области действия бесплатной гарантии, но может быть предоставлен платный ремонт:

- А. Повреждение из-за того, что пользователь не использовал устройство в строгом соответствии с нашим руководством пользователя или из-за неправильного хранения;
- В. Истек бесплатный гарантийный срок аппарата или его деталей;
- С. Повреждение, вызванное разборкой лицами, не являющимися обслуживающим персоналом нашей компании или уполномоченными нашей компанией;
- Д. Не может быть предоставлен действительный номер ваучера на покупку;
- Е. Ущерб, причиненный непреодолимыми факторами, такими как стихийные бедствия;
- Ф. Неисправность или повреждение устройства, вызванные непредвиденными факторами или техногенными причинами (включая ошибки в эксплуатации, попадание жидкости, неправильное подключение / отсоединение вилки питания, царапины, перенос, удары, ввод неподходящего напряжения и т.д.)

Упаковочный лист

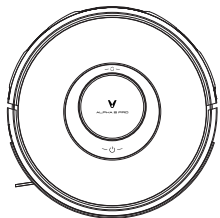

Робот-пылесос
с тряпкой x 1

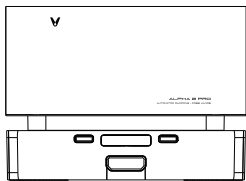

Отсек системы автоматического
удаления грязи x 1

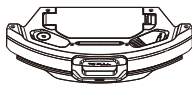

2 в 1 емкости
для воды, x 1



Основная
щетка x 1



Боковая
щетка x 2



Высокоэффективный
сухой воздушный
фильтр (далее по
тексту - HEPA) x 1



Крышка
основной
щетки x 1

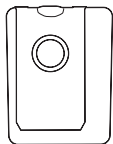

Мешок для
пыли x 3



Руководство x 1
Краткое руководство
по эксплуатации x 1

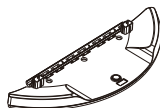

Держатель тряпки x 1



Тряпка x 2



Одноразовые
тряпки x 10



Чистящий
инструмент x 1



HEPA для отсека
системы автоматического
удаления грязи x 1

Примечания:

Фильтр HEPA и чистящий инструмент установлены на «2 в 1 емкости для воды».



На роботе установлены «2 в 1 емкости для воды», основная щетка и боковая щетка.



Мешки для пыли и HEPA устанавливаются на отсек системы автоматического удаления грязи или на блок вспомогательных принадлежностей.

Тряпка устанавливается на держатель тряпки.

Представление устройства

Конфигурация сети

▪ Когда робот включен, одновременно нажать и удерживать кнопки  и  в течение 3 секунд, пока не прозвучит голосовая подсказка "Активировать конфигурацию сети", после этого отпустить кнопки, чтобы активировать конфигурацию сети.

▪ Когда робот включен, одновременно нажать и удерживать кнопки  и  в течение 10 секунд, пока не прозвучит голосовая подсказка "Робот собирается восстановить заводские настройки", после чего продолжить удерживать кнопки в течение 10 секунд, пока не прозвучит голосовая подсказка "Робот успешно восстановил заводские настройки". После восстановления необходима перезагрузка.

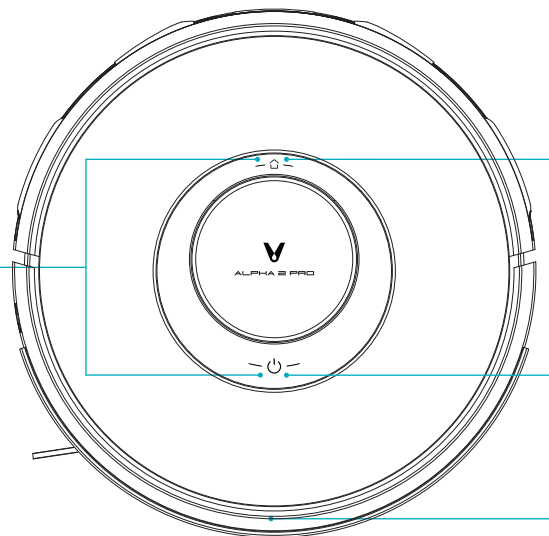

Умная подзарядка

- Нажать кнопку, чтобы начать умную подзарядку.
- Нажать и удерживать кнопку нажатой в течение 5 секунд для включения режима сопряжения

Включение / выключение питания, Полная очистка

- Нажать кнопку, чтобы запустить / приостановить очистку
- Нажать и удерживать кнопку нажатой в течение 5 секунд для включения / выключения питания
Белый цвет: работа / пауза / полная батарея / режим ожидания
Медленно мигающий белый цвет: подключение к сети
Мигающий оранжевый цвет: подзарядка / зарядка / удаление грязи
Медленно мигающий оранжевый цвет: низкий заряд батареи / неисправность
Светодиодный индикатор выключен: указывает на отключение питания / режим сна

ИК-датчик

Кнопка сброса: для принудительного выключения.

- Короткое нажатие для выключения

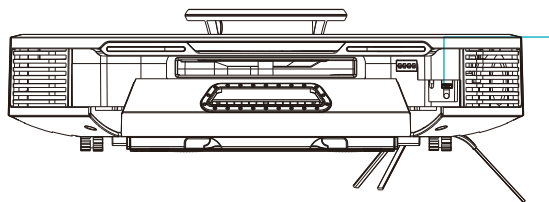

Представление устройства

Робот-пылесос с тряпкой и датчиками

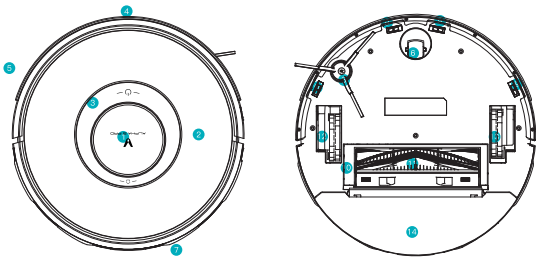

- | | | |
|--------------------------|-------------------------|--------------------------|
| ① Лазерный радар | ⑥ Универсальный ролик | ⑪ Вращающаяся щетка |
| ② Поверхностное покрытие | ⑦ Зарядные электроды | ⑫ Левый ролик |
| ③ Кнопка | ⑧ Боковая щетка | ⑬ Правый ролик |
| ④ ИК датчик | ⑨ Датчик уступов | ⑭ 2-в-1 емкости для воды |
| ⑤ Датчик столкновения | ⑩ Крышка основной щетки | |

2-в-1 емкости для воды

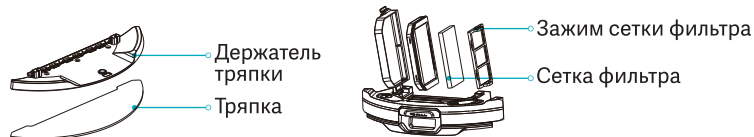
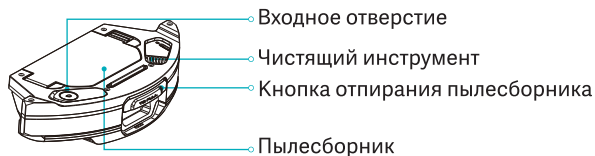

Система автоматического удаления грязи (два в одном для сбора пыли и зарядки)

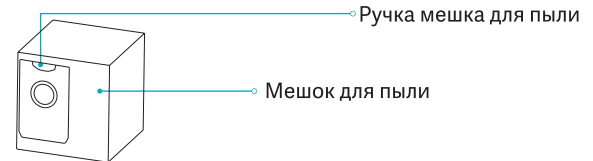
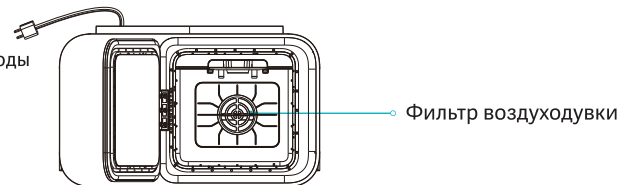
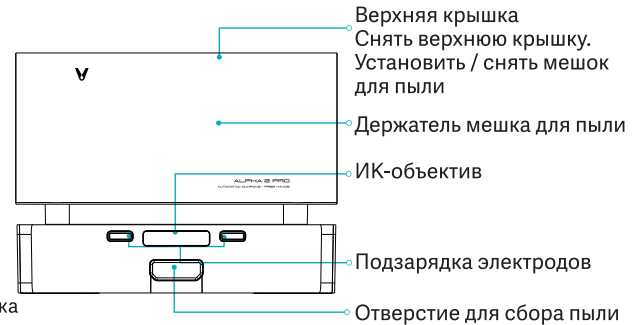

Мешок для пыли (включает автоматическое удаление грязи).
Примечание: испорченные мешки являются расходным материалом и не подлежат повторному использованию. Регулярно выполнять замену.

Инструкции по установке

Инструкции по установке

(1) Установить отсек автоматической системы удаления грязи на ровном полу возле стены, подключить вилку к соответствующей розетке и включить питание

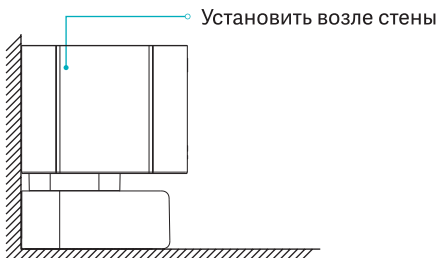

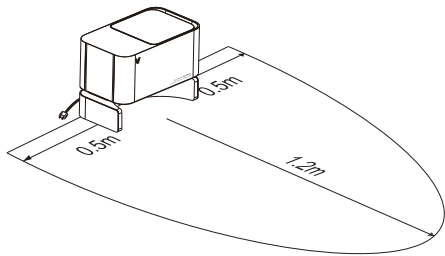

(2) Убедиться, что в радиусе 1,2 м спереди и в 0,5 м с обеих боковых сторон нет препятствий.



Инструкции по эксплуатации

Включение / выключение

Нажать и удерживать кнопку питания  в течение 5 секунд для включения робота. Светодиодный индикатор питания медленно мигает, а затем загорается постоянным белым цветом, робот находится в режиме ожидания. Когда робот остается неподвижным, нажать и удерживать кнопку питания  в течение 5 секунд, чтобы выключить его. Робот будет в режиме сна, если он будет бездействовать более 10 минут. В состоянии сна при нажатии любой кнопки робот активируется.

Советы: Во время подзарядки робота нельзя его выключить или переводить в спящий режим.

Подметание

В состоянии включения питания нажать кнопку  с голосовой подсказкой "начать общую уборку".

Во время уборки нажать кнопку , чтобы приостановить ее.

Советы: При низком уровне заряда батареи функция очистки не может быть запущена.

Автоматическая / ручная подзарядка

По окончании уборки выдается голосовая подсказка "уборка закончена и началась подзарядка", робот начинает подзарядку.

В случае низкого уровня заряда батареи во время уборки робот автоматически начнет подзарядку.

Пополнение емкости или чистка тряпки во время процесса уборки

Нажать кнопку  для приостановки робота; снять модуль для тряпки, пополнить емкость или прочистить тряпку; заново установить модуль для тряпки и снова нажать кнопку, чтобы возобновить уборку.

Инструкции по эксплуатации

Конфигурация сети и обновление встроенного ПО

Загрузить приложение Mijia и использовать мобильный клиент для сброса Wi-Fi в соответствии с советами приложения (APP). Для получения дополнительной информации см. Краткое руководство. Проверить и обновить встроенное ПО можно через приложение. Убедитесь, что оборудование заряжается во время обновления. Подробнее об обновлении см. в руководстве приложения. Настроить сеть в соответствии с советами приложения после завершения загрузки. Имеется возможность использовать приложение для удаленного управления, резервирования и т. д., до тех пор, пока имеется подключение к сети.

Неисправности

В случае неисправности робота будут подаваться звуковые и визуальные сигналы тревоги, при этом светодиодный индикатор питания будет мигать оранжевым цветом. Для получения более подробной информации см. раздел Устранение неполадок.

В случае неисправности робот автоматически перейдет в спящий режим при бездействии в течение 10 минут.

Как использовать

1. Поместить робот на ровный пол в помещении. Снять защитный ограничитель с обеих сторон бампера.

2. Нажать кнопку пылесборника, чтобы снять совмещенные в одно целое пылесборник и емкость для воды.

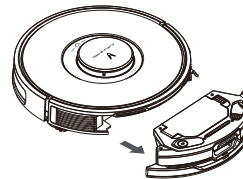

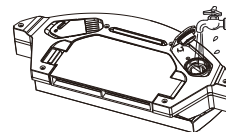

3. Смочить тряпку водой, прикрепить ее к ленте-липучке "magic tape" и затянуть. Впустить воду через входное отверстие и затянуть крышку.

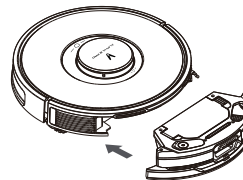

4. Установить на робот совмещенные в одно целое пылесборник с емкостью для воды. Чтобы обратно установить встраиваемую емкость, вставить ее в слот. Затем нажать на нее снизу после щелчка.



Инструкции по эксплуатации

5. Нажать и удерживать кнопку  в течение 5 секунд для включения робота, затем нажать кнопку  для его подзарядки. Робот будет готов к работе после полной зарядки.

6. Робот вернется на базу автоматического удаления грязи после работы в течение более 1 минуты и автоматически запустит процесс уборки. Функцию автоматического удаления грязи можно включить или выключить в настройках приложения (APP). После отключения функции автоматического удаления грязи автоматическое удаление грязи не будет выполняться, когда робот вернется на базу автоматического удаления грязи.

Примечание:

1. Робот не может быть включен в случае низкого уровня заряда батареи. В таком случае сначала выполнить его подзарядку.
2. В случае низкого уровня густой липкой грязи во время подметания робот автоматически отправится на зарядную станцию для подзарядки, а затем вернется в точку прерывания уборки, чтобы возобновить ее.
3. При первоначальном использовании в емкости может быть очень мало воды, которая является остаточным тестовым образцом и находится в нормальном состоянии, допускается беспрепятственно использовать ее.
4. Перед выполнением уборки, пожалуйста, убедитесь, что совмещенные в одно целое пылесборник и емкость для воды установлены на роботе надлежащим образом, а также установлены сетка фильтра и зажим сетки фильтра совмещенных в одно целое пылесборника и емкости для воды.
5. Пожалуйста, закройте верхнюю крышку отсека автоматического удаления грязи перед выполнением удаления грязи.
6. Пожалуйста, проверьте, не заблокирован ли канал прохождения пыли, и удалите все инородные вещества, если процесс удаления грязи отклоняется от нормы.

Как подключиться к Wi-Fi

Подключитесь к приложению Mijia

Данное устройство работает с приложением Mijia. Управляйте своим устройством и взаимодействуйте с ним и другими устройствами умного дома с помощью приложения Mijia.

Примечания: Поскольку приложение Mijia время от времени совершенствуется и обновляется, фактические операции могут отличаться от описанных выше. Пожалуйста, выполняйте свои операции, следуя инструкциям, указанным в текущем приложении Mijia.

Внимание: "работает с Mijia" действительно только на уровне программного обеспечения. MIUI и Mijia не несут ответственности за предприятие и его производство, внедрение стандартов, контроль качества и другие аспекты устройства.



Отсканируйте QR-код, чтобы загрузить и установить приложение (APP). Вы будете перенаправлены на страницу настройки подключения, если приложение уже установлено. Либо найдите "Viomi mall / Mijia" в магазине приложений (app Store), чтобы загрузить и установить его. Откройте приложение, нажмите "+" в правом верхнем углу, а затем следуйте инструкциям, чтобы добавить свое устройство.



Как подключиться к Wi-Fi

Подключение электропитания

Вставить вилку питания в розетку.

Загрузка приложения (APP)

Найдите "Viomi mall" или "Mijia" в магазине приложений; или отсканируйте QR-код, чтобы загрузить и установить приложение.

Привязка мобильного телефона на базе Android к Wi-Fi

Нажмите на доступное устройство и нажмите "подключиться", чтобы продолжить. Просто следуйте указанным советам.

Привязка мобильного телефона на базе iOS к Wi-Fi

Выбрать точку доступа робота в настройках Wi-Fi Вашего телефона и дождаться подключения. Вернуться в приложение, нажать "Далее" и следовать советам, чтобы завершить подключение.

Примечания: Пожалуйста, ознакомьтесь с тем, как сбросить Wi-Fi, если Ваш телефон не может подключить пылесос Viomi (как показано ниже). Пожалуйста, подключитесь к Wi-Fi для оптимального использования.

Сброс настроек Wi-Fi

При замене маршрутизатора или изменении пароля Wi-Fi необходимо сбросить настройки Wi-Fi, удерживая клавиши в течение 3 секунд, пока индикатор Wi-Fi не загорится белым цветом и не будет выдана голосовая подсказка о том, что настройки Wi-Fi успешно сброшены.

Техническое обслуживание

Совмещенные в одно целое пылесборник и емкость для воды

1. Нажать кнопку отпирания пылесборника и вытянуть емкость для ее извлечения.

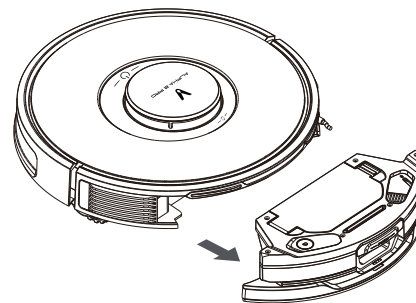

2. Отпереть зажим пылесборника, чтобы снять зажим сетки фильтра.

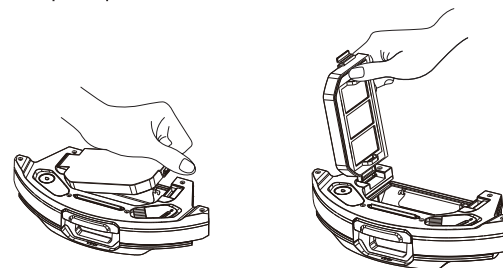

Техническое обслуживание

3. Снять сетку фильтра.

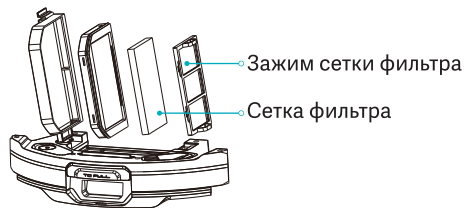

4. Прочистить сетку фильтра и зажим чистящим инструментом.

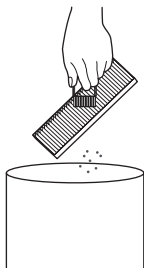

5. Прочистить пылесборник чистящим инструментом.

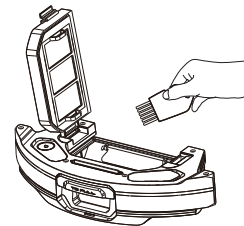

6. Перевернуть емкость и извлечь тряпку для очистки или замены.

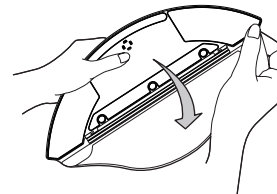

Советы:

1. Регулярно чистить тряпку, так как загрязненная тряпка ухудшит эффективность уборки.
2. Обязательно извлекать и чистить тряпку, после чего выжимать ее досуха скручиванием. Не допускается чистить тряпку, положив ее на емкость, это может привести к повреждению емкости.
3. Пожалуйста, используйте емкость для воды для уборки не реже одного раза в две недели, чтобы поддерживать ее в хорошем состоянии и избежать повреждения емкости для воды из-за длительного высыхания.

Техническое обслуживание

Чистка основной щетки

1. Основная щетка является расходным материалом и должна очищаться еженедельно. Рекомендуется заменять основную щетку каждые 6-12 месяцев, чтобы обеспечить надлежащую эффективность уборки. Переверните очиститель, снимите крышку основной щетки и щетку, нажав на зажим на крышке.

Примечание: Избегайте столкновения при переворачивании, чтобы избежать повреждения лазерного радара.

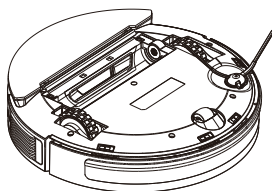
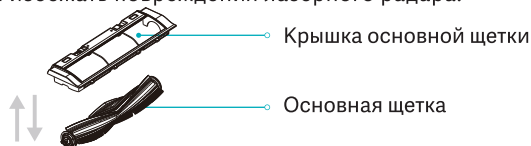

2. Удалить волосы вокруг щетки ножом и очистить основную щетку другим концом ножа.

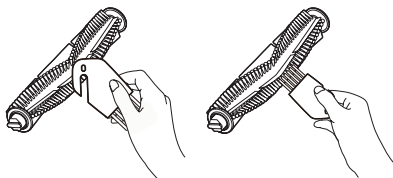

3. Установить основную щетку и крышку основной щетки и зафиксировать зажим.

Чистка / замена боковой щетки

1. Боковая щетка соединена стяжками и легко снимается руками.

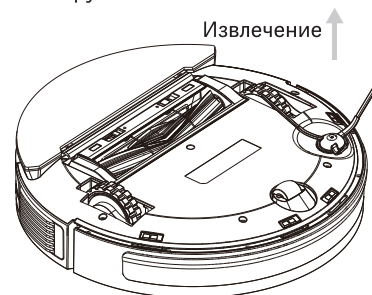

2. Установить боковую щетку после чистки или заменить боковую щетку.

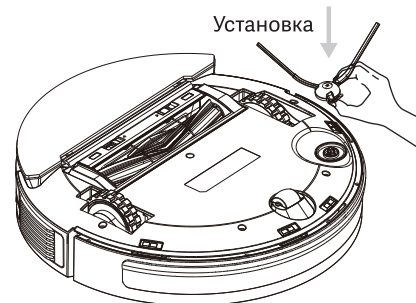

Советы:

1. Рекомендуется заменять боковую щетку каждые 3-6 месяцев, чтобы обеспечить надлежащую эффективность уборки.
2. Рекомендуется заменять основную щетку каждые 1-2 месяца, чтобы обеспечить надлежащую эффективность уборки.

Техническое обслуживание

Замена мешка для пыли

1. Когда мешок для пыли заполнится, загорится оранжевый светодиодный индикатор удаления грязи. Пожалуйста, замените его на новый. Пожалуйста, вовремя меняйте мешок для пыли, когда он заполнен, чтобы сохранить нормальную работу функции удаления грязи.

Замена канала прохождения пыли

1. Перевернуть отсек удаления грязи, чтобы проверить, не заблокирован ли канал для грязи инородными веществами. Если он заблокирован, с помощью отвертки снимите прозрачную крышку и удалите инородные вещества в соответствии со следующим рисунком.

Примечание: Не демонтируйте его с чрезмерной силой. После завершения очистки установите его назад на место.

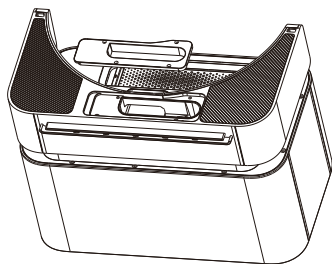

Чистка датчиков

1. Рекомендуется еженедельно чистить каждый датчик чистой и мягкой тканью, чтобы обеспечить надлежащую эффективность уборки.

Робот-пылесос с тряпкой:

Датчик уступов ×4 Зарядный электрод ×2
Лазерный датчик ×3 Лазерный радар ×1

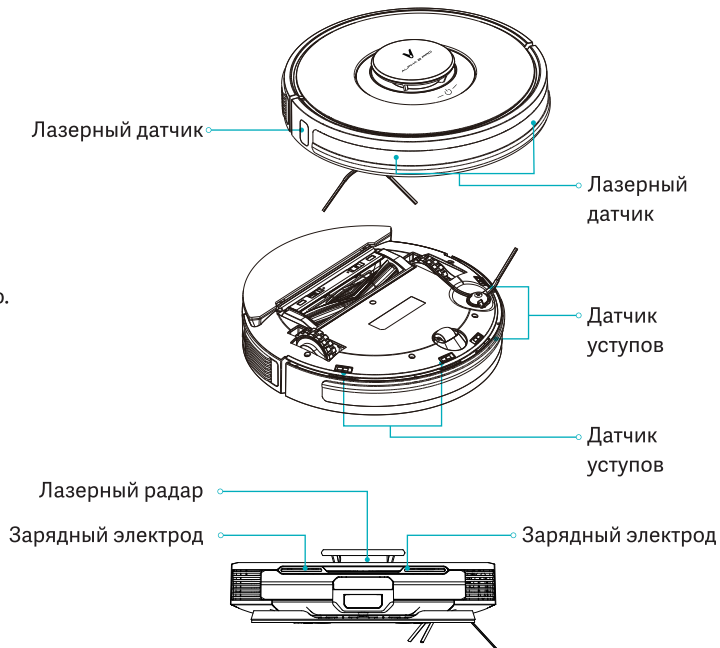

Техническое обслуживание

Зарядная станция автоматической системы удаления грязи:

ИК-объектив × 1

Зарядный зонд автоматической системы удаления грязи × 2

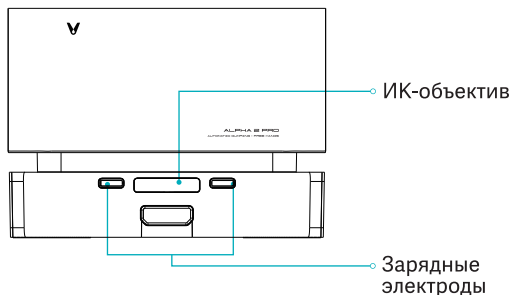

Советы:

1. Пожалуйста, регулярно прочищайте зарядные электроды как робота, так и системы автоматического удаления грязи и вытирайте пыль с зарядных электродов мягкой сухой тканью или чистящим инструментом.

Техническое обслуживание батареи

1. Робот оснащен высокопроизводительным перезаряжаемым блоком ионно-литиевых батарей. Пожалуйста, регулярно заряжайте батареи, чтобы поддерживать их работоспособность.
2. Если батареи не используются в течение длительного времени, пожалуйста, выключите их и заряжайте не реже одного раза в месяц, чтобы избежать повреждения батарей вследствие чрезмерного разряда.

Технические спецификации

Робот-пылесос с тряпкой

Модель	V-RVCLMD40B
Габариты	φ 350mm×95mm
Номинальное напряжение	14.4V ===
Номинальная мощность	55Вт
Ёмкость батареи	5200мА/ч
Беспроводное соединение	Wi-Fi IEEE 802.11b/g/n 2.4ГГц
Рабочая частота	2400-2835МГц
Максимальная выходная мощность	≤18 дБм

Система автоматического удаления грязи

Модель	V-RVCLMD40B
Номинальная мощность	1050W
Номинальная потребляемая мощность	220 – 240 В-
Номинальная выходная мощность	24V ===1.5A
Номинальная частота	50/60Гц
Габариты	405*238*295mm

Данное устройство соответствует стандарту лазерной безопасности I класса в соответствии с IEC60825-1:2014 и не будет генерировать лазерное излучение, опасное для человека.

Устранение неполадок

Подсказки о неисправности	Решение
Ошибка № 1. Убедитесь, что лазерный датчик дальности не заблокирован.	Проверить или удалить любые инородные предметы вокруг лазерного радара, или переместить робот и перезапустить его.
Ошибка № 2. Прочистить датчик уступов и переместить робот.	Прочистить датчик уступов и повторить попытку (для получения более подробной информации см. руководство пользователя).
Ошибка № 3. Обнаружено сильное магнитное поле. Переместить робот и повторить попытку.	Переместить робот и повторить попытку.
Ошибка № 4. Проверить датчик столкновений и удалить с него все инородные предметы.	Попробуйте нажать на полосу бампера и удалить все инородные предметы, а затем перезагрузите робот.
Ошибка № 5. Робот находится в среде аномальной температуры. Прекратить работу до тех пор, пока не восстановится нормальная температура.	Робот находится в среде слишком высокой или низкой температуры. Прекратить работу до тех пор, пока не восстановится нормальная температура.
Ошибка № 6. Сбой зарядки. Пожалуйста, очистите зарядный контакт	Проверить адаптер; проверить, находится ли отсек системы автоматического удаления грязи в горизонтальном положении. Выключить робот и систему автоматического удаления грязи, прочистить их металлические контакты.

Часто задаваемые вопросы

Проблема	Решение
Не удается осуществить запуск	Низкий заряд батареи. Пожалуйста, перед использованием переместите устройство в отсек удаления грязи для подзарядки. Температура окружающей среды слишком низкая (ниже 0°C) или слишком высокая (выше 50°C)
Не удается начать подметание	Низкий заряд батареи. Пожалуйста, перед использованием переместите устройство в отсек удаления грязи для подзарядки
Не удается выполнить подзарядку	Рядом с отсеком удаления грязи слишком много препятствий. Пожалуйста, разместите отсек для удаления грязи на открытом месте. Устройство находится слишком далеко от отсека автоматического удаления грязи. Пожалуйста, разместите его рядом с отсеком автоматического удаления грязи и повторите попытку
Устройство работает неправильно	Выключите устройство, а затем включите снова
Шумный процесс уборки	Основная щетка, боковая щетка или левый / правый ролик повреждены инородным предметом. Выключите устройство и удалите инородный предмет
Эффективность уборки ухудшается или падает пыль	Отсек системы автоматического удаления грязи заполнен пылью. Пожалуйста, опустошите коллектор. Компонент фильтра заблокирован. Пожалуйста, прочистите его, если основная щетка повреждена каким-либо инородным предметом. Пожалуйста, прочистите основную щетку.

Часто задаваемые вопросы

Проблема	Решение
Подключение к Wi-Fi недоступно	Слабые сигналы Wi-Fi. Убедитесь, что робот находится в надлежащем охвате сигналов Wi-Fi. Сбой подключения Wi-Fi. Сбросьте подключение Wi-Fi, загрузите последнюю версию приложения (APP) и повторите попытку.
Робот всегда находится в режиме, неподключенном к сети	Убедитесь, что устройство успешно подключено к сети и всегда находится в зоне охвата Wi-Fi.
Возобновление работы в точке останова	Убедитесь, что режим отсутствия помех не активирован, что отключит продолжение работы в точке останова Продолжение работы в точке останова недоступно, когда устройство заряжается.
Робот не может вернуться на зарядную станцию после уборки фиксированной точки или изменения положения.	Поскольку робот будет повторно генерировать карту после уборки с фиксированной точкой или перемещения на большое расстояние, он может не найти зарядную станцию для зарядки. В таком случае установите устройство на зарядную станцию вручную.
Не выполняется зарядка.	Убедитесь, что вокруг зарядной станции достаточно места, а на поверхности электрода зарядной станции нет пыли или засорений.
Запланированная уборка не выполняется.	Убедитесь, что устройство подключено к сети, так как при отключении от сети не удастся выполнить синхронизацию и запланированную уборку.

Проблема	Решение
Робот не может быть сопряжен с мобильным телефоном.	Убедитесь, что зарядная станция и основное устройство находятся в зоне охвата Wi-Fi и имеют надлежащие сигналы, а затем сбросьте подключение Wi-Fi для сопряжения, следуя инструкциям, указанным в руководстве.

1. Instrukcja użytkowania

Zwróć uwagę na następujące podstawowe ostrzeżenia bezpieczeństwa przed użyciem produktu:

- Przeczytaj uważnie instrukcję użytkowania i stosuj się do jej zapisów podczas użytkowania produktu.
- Zachowaj instrukcję na przyszłość.
- Jeśli chcesz przekazać produkt stronie trzeciej, należy dołączyć instrukcję użytkowania do produktu.
- Jakiegokolwiek działania niezgodne z instrukcją może spowodować poważne obrażenia lub uszkodzenie samego produktu.

 Ostrzeżenie: Postępowanie niezgodne z instrukcją może doprowadzić do śmierci lub poważnych obrażeń.

 Ostrzeżenie: Postępowanie niezgodne z instrukcją może doprowadzić do drobnych obrażeń lub uszkodzenia produktu.



Przeczytaj podręcznik użytkownika

2. Ostrzeżenia dotyczące bezpieczeństwa

 Ostrzeżenie

- Ten produkt może wykorzystywać jedynie jednostkę automatycznego wyrzucania brudu i baterie, które są dołączone do zestawu. Niezastosowanie się może spowodować uszkodzenie produktu, porażenie prądem lub pożar spowodowany wysokim napięciem.
- Nie używaj produktu, jeśli produkt lub akcesoria produktu są uszkodzone. Skontaktuj się z naszym serwisem posprzedażowym. Z wyjątkiem techników serwisowych wyznaczonych i uprawnionych przez naszą firmę, zabronione jest rozkładanie, naprawianie lub modyfikowanie tego produktu.
- Odłącz produkt przed konserwacją.
- Nie dotykaj wtyczki zasilania produktu mokrymi rękami, może to spowodować porażenie prądem.

- Jeżeli przewód zasilający jest uszkodzony, musi być wymieniony przez producenta, jego dział serwisu lub podobnego wykwalifikowanego technika, aby uniknąć niebezpieczeństwa.
- Aby zapobiec przypadkowemu upadkowi produktu, nie używaj produktu w miejscach podwieszonych bez płotka ochronnego, co może spowodować obrażenia ciała.
- Użytkownik nie powinien wymieniać samodzielnie baterii.
- Należy wystrzegać się wciągnięcia ubrania lub jakiegokolwiek części ciała (włosów, palców, itp.) przez szczotkę lub kółka odkurzacza. Niezastosowanie się może spowodować obrażenia ciała.
- Nie umieszczaj produktu blisko ognia lub materiałów łatwopalnych/wybuchowych/korozyjnych.
- Jeżeli brakuje instrukcji użytkownika, należy skontaktować się z lokalnym sprzedawcą lub zadzwonić do działu serwisu posprzedażowego w celu otrzymania elektronicznej wersji instrukcji użytkownika.
- Jeżeli przewód zasilający jest uszkodzony, musi być wymieniony przez producenta, jego serwisanta lub podobnie wykwalifikowanego technika, aby uniknąć niebezpieczeństwa.

 Ostrzeżenie

- To urządzenie zawiera baterie, które mogą być wymienione jedynie przez wykwalifikowane osoby.
- W celu ponownego naładowania baterii należy stosować wyłącznie jednostkę automatycznego wyrzucania brudu dołączone do urządzenia.
- Należy sprawdzić czy w pomieszczeniu znajdują się pety, zapalki lub inne łatwopalne i wybuchowe przedmioty. Jeżeli takie przedmioty się znajdują, należy posprzątać je ręcznie przed użyciem produktu. Materiały łatwopalne wciągnięte przez urządzenie mogą spowodować uszkodzenie obudowy urządzenia poprzez wysoką temperaturę.
- Należy regularnie czyścić brzozy szczotki i kółek, opróżniać pojemnik na kurz i regularnie czyścić filtr.
- Urządzenie musi być odłączone od źródła zasilania podczas wymowywania baterii.

Informacja o Bezpieczeństwie

- Bateria musi być zutylizowana w bezpieczny sposób.
- Produkt jest przeznaczony jedynie do czyszczenia podłóg w przestrzeniach domowych. Nie należy używać urządzenia na zewnątrz, np. na otwartych balkonach lub powierzchniach innych niż podłoga, np. kanapy, ani w otoczeniu handlowym lub przemysłowym.
- Należy unikać wessania wody, olejów i innych płynów, co może uszkodzić produkt.
- Należy poczynić odpowiednie przygotowania przed uruchomieniem urządzenia, aby zapobiec szkodliwemu hałasowi dla ludzi i zwierząt.
- Należy posprzątać rozrzucone na podłodze kable przed użyciem z uwagi na negatywny wpływ na działanie produktu.
- Usuń krucho przedmioty przed użyciem.
- Stacja dokująca powinna być umieszczona na ścianie i na płaskiej podłodze z uwagi na poprawne działanie produktu.
- Odłącz jednostkę automatycznego wyrzucania brudu jeśli jest nieużywane przez długi czas.
- Podczas pracy urządzenia, usuwanie jednostki automatycznego wyrzucania brudu negatywnie wpłynie na poprawny przebieg ładowania urządzenia.
- Nie używaj produktu do wysania ostrych przedmiotów (np. rozbitego szkła lub paznokci) z uwagi na ryzyko uszkodzenia produktu.
- Nie używaj produktu w temperaturze otoczenia powyżej 40°C lub poniżej 0°C lub w wilgotnym, łatwopalnym, wybuchowym lub korozyjnym otoczeniu.
- Nie ładuj urządzenia w temperaturze otoczenia powyżej 35°C lub poniżej 0°C.
- Nie podnoś urządzenia za pokrywę radaru laserowego urządzenia.
- Upewnij się, że produkt jest wyłączony i jednostka automatycznego wyrzucania brudu jest odłączona przed czyszczeniem lub konserwacją.
- Nie kładź na urządzeniu dzieci, zwierząt i jakichkolwiek innych przedmiotów podczas pracy urządzenia, jak i spoczynku.
- Nie spryskuj urządzenia żadnymi płynami (upewnij się że pojemnik na kurz jest zupełnie suchy przed jego włożeniem).
- Nie odwracaj urządzenia do góry nogami (obudowa radaru laserowego nigdy nie powinna dotykać podłoga).

- Stosuj urządzenie jedynie w sposób określony w niniejszej instrukcji lub szybkim przewodniku. Użytkownik jest odpowiedzialny za zagubienie lub uszkodzenie powstałe na skutek niewłaściwego stosowania produktu.

3. O bezpieczeństwie dzieci



- Dzieci nie mogą bawić się produktem.
- Trzymaj narzędzia do czyszczenia szczotki poza zasięgiem dzieci.
- Produkt może być stosowany jedynie przez dzieci powyżej 8 roku życia i osoby z ograniczoną sprawnością fizyczną, sensualną i psychiczną lub przez osoby niedoświadczone jedynie pod nadzorem lub po instruktażu dotyczącym używania urządzenia w sposób bezpieczny i po zrozumieniu powiązanych z użytkowaniem niebezpieczeństw.
- Czyszczenie i konserwacja nie powinny być wykonywane przez dzieci bez nadzoru.

4. O bateriach



- Produkt zawiera paczkę baterii litowo-jonowych.
- Nie należy wystawiać urządzenie lub baterię na działanie wysokich temperatur.

- Należy uważać, aby uniknąć zwarcia na skutek kontaktu biegunów baterii z urządzenia obsługiwane przez baterie z przedmiotami metalowymi.

- Przed wyrzuceniem urządzenia, bateria musi być wyjęta z urządzenia. Wyjmowanie:

- A. Wyjmij szczotki boczne. Użyj śrubokrętu do poluzowania śrub i dolnej osłony.

- B. Usuń dolny panel szczotki.

- C. Wyjmij baterię i odłącz połączenie pomiędzy baterią i urządzeniem.

- Baterie powinny być usunięte, gdy produkt jest odłączony.

- Jeżeli wystąpi konieczność wymiany baterii w urządzeniu, skontaktuj się z działem serwisu posprzedażowego. Użycie złych baterii może spowodować wypadek.

- Jeśli baterie są nieszczelne, należy unikać kontaktu z cieczą przez skórę lub ubranie. Natychmiast wytrzyj wyciek suchą ściereczką i dostarcz do stacji recyklingu lub innego odpowiedniego punktu. Nie wyrzucaj ich do śmieci.

- Stare baterie z produktu należy utylizować w sposób bezpieczny. Baterie zawierają substancje niebezpieczne dla środowiska. Stosuj się do lokalnych przepisów środowiskowych i przekaz urządzenie do określonego punktu recyklingu.

5. Zakres stosowania produktu

Produkt jest dostosowany do następujących typów podłóg: Podłogi drewniane, płytki ceramiczne, dywany z krótkim włosiem

6. Zastrzeżenia

W przypadku wystąpienia poniżej określonych okoliczności produkt zostanie wyłączony z gwarancji, dostępny będzie płatny serwis:

- A. Uszkodzenie na skutek niezastosowania się użytkownika do instrukcji użytkowania lub na skutek niewłaściwego przechowywania;

- B. Urządzenie lub jego części przekroczyły okres gwarancyjny;

- C. Uszkodzenie nastąpiło na skutek rozłożenia produktu przez inną osobę niż technika wyznaczonego przez naszą firmę;

- D. Brak możliwości przedstawienia dowodu zakupu;

- E. Uszkodzenie nastąpiło na skutek siły wyższej, jak klęski naturalne.

- F. Awaria lub uszkodzenie produktu zostało spowodowane przez nieoczekiwaną przyczynę lub błąd człowieka (w tym błędne użytkowanie, wciągnięcie płynu, nieprawidłowe podłączenie/odłączenie zasilania, zadrapanie, uderzenie, niewłaściwe napięcie itd.)

Części zestawu

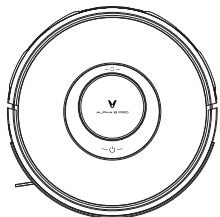

Robot sprzątająco-odkurzający 1 szt

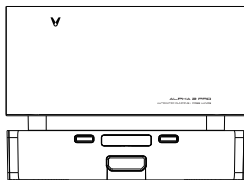

Jednostka automatycznego wyrzucania brudu 1 szt

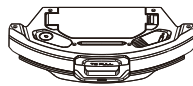

Pojemnik na wodę 2 w 1 – 1 szt



Szczotka główna 1 szt



Szczotki boczne 2 szt



Filtr HEPA 1 szt



Główna szczotka osłona 1 szt

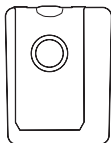

Torebki na kurz 3 szt



Podręcznik 1 szt.
Szybki Przewodnik Użytkownika 1 szt

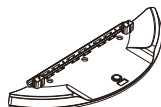

Uchwyt mopa 1 szt



Mop 2 szt



Mop jednorazowy 10 szt



Narzędzie do czyszczenia 1 szt



HEPA do jednostki automatycznego wyrzucania brudu 1 szt

Uwagi:

Filtr HEPA i narzędzie do czyszczenia są zainstalowane w pojemniku na wodę 2 w 1.





Pojemnik na wodę 2 w 1, główna szczotka i szczotki boczne są zainstalowane w urządzeniu.

Torebki na kurz i HEPA są zainstalowane w jednostce automatycznego wyrzucania kurzu lub znajdują się w pudełku z akcesoriami.

Mop jest zainstalowany na uchwycie mopa.

Wprowadzenie do Produktu

Konfiguracja Sieci

- Kiedy robot jest włączony, wciśnij jednocześnie i przytrzymaj przyciski  i  przez 3 sekundy aż usłyszysz komunikat głosowy „Activate network configuration” (Aktywacja konfiguracji sieci), następnie puść przyciski celem aktywacji konfiguracji sieci.
- Kiedy robot jest włączony, wciśnij jednocześnie i przytrzymaj przyciski  i  przez 10 sekund usłyszysz komunikat głosowy „Robot is going to restore factory settings” (Przywrócenie zostaną ustawienia fabryczne urządzenia). Po przywróceniu ustawień fabrycznych konieczne jest ponowne uruchomienie urządzenia.

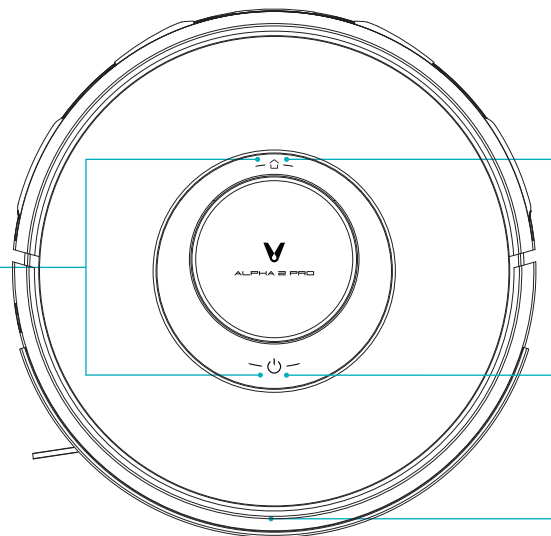

Inteligentne ładowanie

- Wciśnij krótko przycisk, aby uruchomić inteligentne ładowanie.
- Przytrzymaj przez 5 sekund, aby włączyć tryb parowania.

Wyłącz/Włącz zasilanie, Sprzątanie globalne

- Wciśnij krótko przycisk, aby uruchomić/zatrzymać sprzątanie.
- Przytrzymaj przez 5 sekund, aby włączyć/wyłączyć zasilanie.
Biały: working/pause/full battery/standby
Wolno migający kolor biały:łączenie z siecią
Migający kolor pomarańczowy: ładowanie/usuwanie brudu
Wolno migający kolor pomarańczowy: słaba bacteria/ nieprawidłowe działanie
Dioda LED wyłączona wskazuje tryb odłączonego zasilania/ uśpienia

Czujnik IR

Przycisk reset aby wymusić wyłączenie.

- Wciśnij krótko, aby wyłączyć

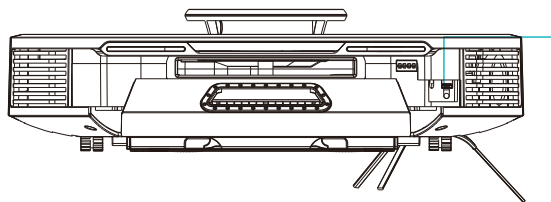

Wprowadzenie do Produktu

Robot czyszcząco-sprzątający i czujnik

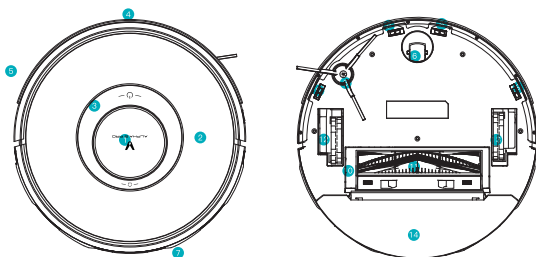

- ① Radar laserowy
- ② Osłona wierzchnia
- ③ Przycisk
- ④ Czujnik IR
- ⑤ Czujnik kolizyjny
- ⑥ Uniwersalne kółko
- ⑦ Elektrody ładujące
- ⑧ Szczotka boczna
- ⑨ Czujnik spadku podłoża
- ⑩ Osłona szczotki głównej
- ⑪ Szczotka obrotowa
- ⑫ Kółko lewe
- ⑬ Kółko prawe
- ⑭ Pojemnik na wodę 2 w 1

2- Pojemnik na wodę 2 w 1

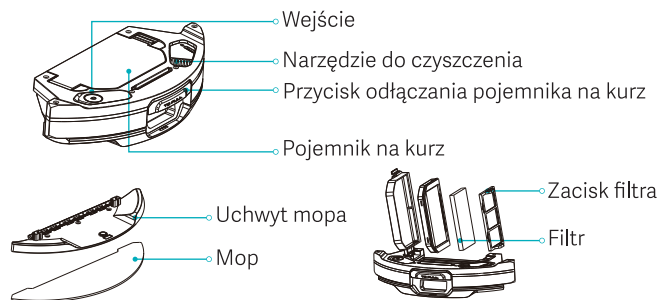

Jednostka automatycznego wyrzucania brudu (2 w 1 do zbierania kurzu i ładowania)

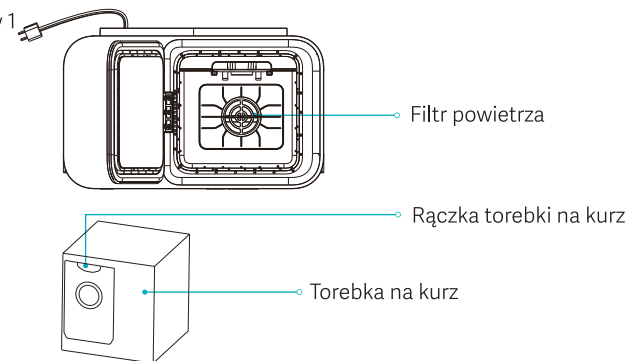
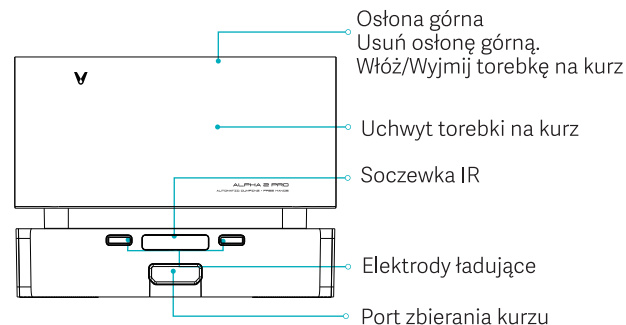

Torebka na kurz (w tym jednostka automatycznego wyrzucania brudu).
 Uwaga: Torebka na kurz podlega zużyciu i nie powinna być używana ponownie.
 Należy regularnie ją wymieniać.

Instrukcja Instalacji

Zamontuj jednostkę automatycznego wyrzucania brudu

(1) Umieść jednostkę automatycznego wyrzucania brudu na płaskim podłożu przy ścianie i podłącz wtyczkę do odpowiedniego gniazdka, włącz zasilanie.

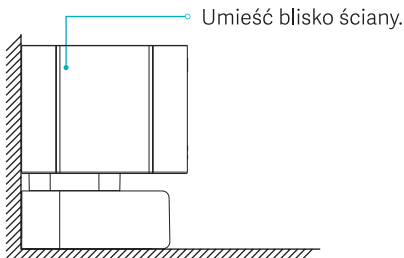

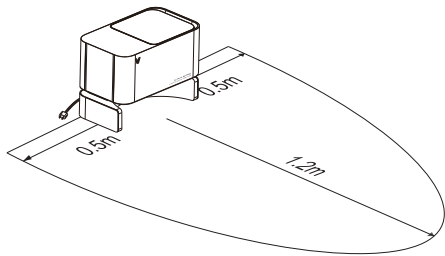

(2) Upewnij się, że w w odległości 1.2 m z przodu i 0,5 m po bokach nie znajdują się żadne przeszkody.



Instrukcja Użytkowania

Włącz/Wyłącz

Przytrzymaj przycisk zasilania  przez 5 sekundy w celu włączenia robota. Dioda LED zaświeci się powoli, a następnie stale białym kolorem, robot znajduje się w trybie czuwania. Kiedy robot nie porusza się, przytrzymaj przycisk zasilania  przez 5 sekundy w celu wyłączenia. Robot przejdzie w tryb uśpienia w przypadku bezczynności przez okres 10 minut. W trybie uśpienia wciśnij jakikolwiek przycisk, aby uruchomić urządzenie.

Porady: Podczas ładowania robot nie może być wyłączony lub uśpiony.

Zamiatanie

W trybie zasilania, wciśnij krótko przycisk  z komunikatem "start global sweeping" (rozpocznij zamiatanie globalne).

Podczas czyszczenia, wciśnij krótko przycisk  aby przerwać czyszczenie.

Porady: Przy niskim poziomie naładowania baterii funkcja czyszczenia nie może zostać uruchomiona.

Automatyczne/ręczne ładowanie

Po zakończeniu czyszczenia następuje komunikat głosowy "cleaning finished and recharging started" (czyszczenie zakończone, ładowanie rozpoczęte), a robot przystępuje do ładowania.

W przypadku niskiego poziomu naładowania baterii podczas czyszczenia robot rozpocznie ładowanie automatycznie.

Napełnianie pojemnika lub czyszczenie mopa

Wciśnij krótko przycisk , aby zatrzymać pracę robota; usuń moduł mopujący, napełnij ponownie zbiornik i wyczyść mop; zamontuj ponownie moduł mopujący i ponownie wciśnij krótko przycisk, aby wznowić czyszczenie.

Instrukcja Użytkowania

Konfiguracja sieci i aktualizacja oprogramowania

Pobierz Aplikację Mijia i wykorzystaj urządzenie mobilne do zresetowania WiFi zgodnie z poradami odnośnie Aplikacji. Patrz Szybki Przewodnik w celu uzyskania dalszych informacji. Możesz sprawdzić i zaktualizować oprogramowanie za pomocą Aplikacji. Upewnij się, że sprzęt jest ładowany podczas aktualizacji. Przeczytaj przewodnik w Aplikacji w celu poznania szczegółów aktualizacji. Skonfiguruj sieć zgodnie z poradami w Aplikacji po zakończeniu ładowania. Możesz wykorzystać Aplikację dla sterowania zdalnego, rezerwacji itp., jeśli tylko urządzenie połączone jest z siecią.

Błędy

W przypadku błędu robota, wyemitowane zostaną sygnały dźwiękowe i świetlne poprzez diodę LED migającą na pomarańczowo. Więcej szczegółów patrz Rozwiązywanie problemów.

W przypadku błędu robot automatycznie przejdzie w tryb uśpienia w przypadku bezczynności przez 10 minut.

Jak stosować

1. Połóż robota na płaskiej podłodze w domu. Usuń ochronę graniczną po obu stronach zderzaka.

2. Wniśnij przycisk wyjmowania Pojemnika na Kurz, aby usunąć Pojemnik na Kurz 2 w 1 z Pojemnikiem na Wodę.

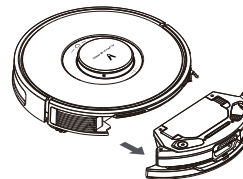

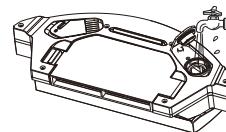

3. Namocz mop wodą i przyłącz do magicznej taśmy i zaciśnij. Wprowadź wodę przez wpust i zamocuj pokrywę.

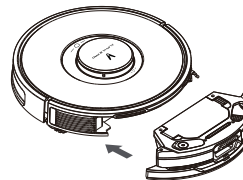

4. Zamontuj Pojemnik na Kurz 2 w 1 z Pojemnikiem na Wodę w robocie. Aby ponownie zamontować Zintegrowany pojemnik, wciśnij go w slot. Następnie popchnij na dole aż usłyszysz kliknięcie.



Instrukcja Użytkowania

5. Przytrzymaj przycisk  przez 5 sekundy, aby włączyć robota, a następnie wciśnij krótko przycisk , aby naładować ponownie. Robot będzie gotowy do działania po pełnym naładowaniu.
6. Robot wróci do bazy automatycznego wyrzucania brudu po działaniu dłuższym niż 1 minuta, i zacznie automatycznie proces oczyszczania. Funkcja automatycznego wyrzucania brudu może być włączona i wyłączona poprzez Aplikację. Po wyłączeniu funkcji automatycznego wyrzucania brudu automatyczne wyrzucanie brudu nie będzie przeprowadzane, gdy robot wróci do bazy automatycznego wyrzucania brudu.

Uwaga:

1. Robot nie może być włączony przy niskim poziomie naładowania. W takim przypadku, należy najpierw naładować robota.
2. W przypadku niskiego poziomu naładowania baterii podczas zamiatania, robot automatycznie powróci do stacji ładowania, a następnie powróci do punktu przerwania pracy i wznowi sprzątanie.
3. Przy początkowym użyciu w pojemniku może być mało wody, co jest pozostałością po próbie do testowania. Jest to normalna sytuacja i można dalej korzystać z urządzenia.
4. Podczas czyszczenia urządzenia upewnij się, że pojemnik na wodę 2 w 1 z pojemnikiem na wodę został zamontowany poprawnie w urządzeniu, jak również filtr i zacisk filtra w pojemniku na wodę 2 w 1 z pojemnikiem na wodę zostały zamontowane.
5. Zamknij pokrywę górną jednostki automatycznego wyrzucania brudu przed wyrzucaniem brudu.
6. Sprawdź czy rura czyszcząca nie jest zapchana i usuń jakiegokolwiek ciała obce, jeżeli proces wyrzucania brudu nie przebiega normalnie.

Jak podłączyć Wi-Fi

Podłącz do Aplikacji Mijia

Produkt pracuje z aplikacją Mijia. Kontroluj urządzenie i wydawaj polecenia jemu oraz innym urządzeniom domowym za pomocą aplikacji Mijia.

Uwagi: Jako że Aplikacja Mijia podlega ulepszeniom i aktualizacjom co pewien czas, rzeczywiste funkcjonowanie może różnić się od opisanego powyżej. Kontroluj urządzenie postępując zgodnie z instrukcjami w obecnej wersji Aplikacji Mijia.

Uwaga: "Pracuje z Mijia" zatwierdzone jest jedynie na poziomie oprogramowania. MIUI i Mijia nie są odpowiedzialne za przedsiębiorstwo i jego produkcję, standardowe wdrożenie, kontrolę jakości i inne aspekty produktu.



Zeskanuj kod QR, aby pobrać i zainstalować aplikację. Zostaniesz przekierowany do strony instalacji połączenia, jeśli aplikacja jest już zainstalowana. Lub wyszukaj "Viomi mall/Mijia" w app Store, żeby ją pobrać i zainstalować. Otwórz aplikację, wciśnij "+" po prawej stronie na górze, a następnie postępuj zgodnie z poleceniami, żeby dodać urządzenie.



Jak podłączyć Wi-Fi

Podłącz zasilanie

Podłącz wtyczkę do gniazdka.

Pobierz Aplikację

Wyszukaj "Viomi mall" or "Mijia" w app store; lub zeskanuj kod QR, żeby pobrać aplikację i ją zainstalować.

Powiązanie telefonu z systemem Android z Wi-Fi

Naciśnij dostępny produkt i wciśnij "connect" (połącz), żeby kontynuować. Postępuj zgodnie ze wskazówkami.

Powiązanie telefonu z systemem iOS z Wi-Fi

Wybierz hotspot robota w ustawieniach Wi-Fi w twoim telefonie i zaczekaj na połączenie; Wróć do Aplikacji, wciśnij "next" (dalej) i postępuj zgodnie ze wskazówkami, żeby zakończyć proces. Uwagi: Patrz Jak Zresetować Wi-Fi, jeśli twój telefon nie może się połączyć z odkurzaczem Viomi (jak następuje); Połącz z Wi-Fi w celu optymalnej obsługi.

Resetowanie Wi-Fi

Kiedy twój router jest wymieniany lub zmienione jest hasło Wi-Fi, należy zresetować ustawienia Wi-Fi poprzez przytrzymanie obu przycisków przez 3 sekundy, aż dioda Wi-Fi zaświeci się na biało i nastąpi komunikat potwierdzający pomyślne zresetowanie ustawień Wi-Fi.

Konserwacja

Pojemnik na Kurz 2 w 1 z Pojemnikiem na Wodę

1. Naciśnij przycisk wyjmowania Pojemnik na Kurz i wyciągnij pojemnik.

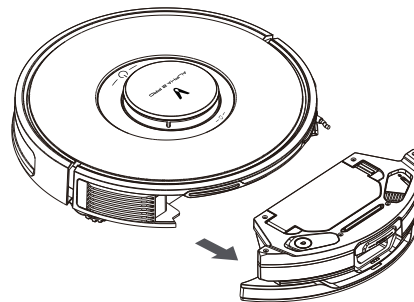

2. Rozluźnij zacisk Pojemnika na Kurz, żeby usunąć zacisk filtra.

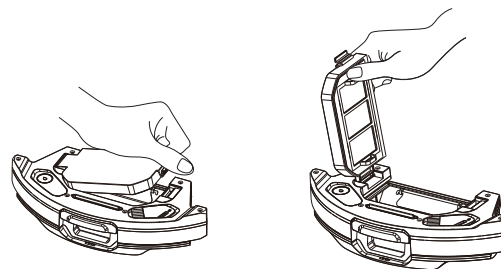

Konserwacja

3. Wyjmij filtr.

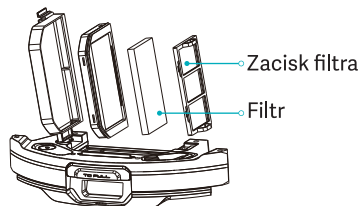

4. Oczyszczć filtr i zaciśnij za pomocą narzędzia do czyszczenia.

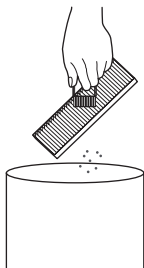

5. Oczyszczć Pojemnik na Kurz za pomocą narzędzia do czyszczenia.

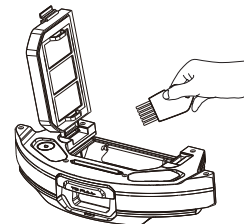

6. Obróć pojemnik i usuń mop, żeby go wyczyścić lub wymienić.

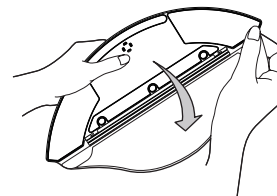

Porady:

1. Czyść mop regularnie z uwagą na zapewnienie prawidłowości działania.
2. Upewnij się, żeby wyjąć mop i czyścić go, a następnie suszyć poprzez wykręcanie. Nie należy czyścić go, gdy jest zamontowany do pojemnika, może to spowodować uszkodzenie pojemnika.
3. Należy używać pojemnika na wodę do mopowania co najmniej raz na dwa tygodnie, aby utrzymać go w dobrym stanie i uniknąć uszkodzenia pojemnika na wodę poprzez długotrwałe wysuszenie.

Konserwacja

Czyszczenie głównej szczotki

1. Główna szczotka podlega zużyciu i powinna być czyszczona cotygodniowo. Zaleca się wymianę głównej szczotki co 6-12 miesięcy, aby zapewnić prawidłowe działanie. Obróć robota, zdejmij pokrywę głównej szczotki i wyjmij szczotkę, naciskając na zacisk przy pokrywie.

Uwaga: Uważaj, żeby nie uderzyć urządzeniem podczas odwracania, żeby nie uszkodzić radaru laserowego.

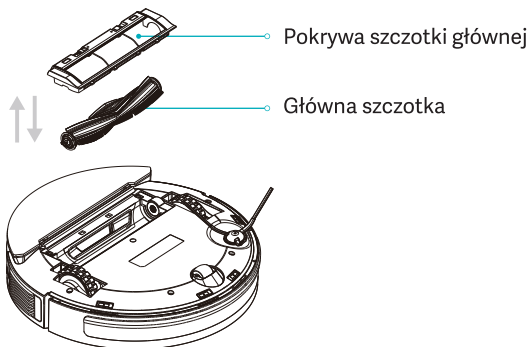

2. Odetnij nożem włosy owinięte wokół szczotki i wyczyść główną szczotkę drugim końcem noża.

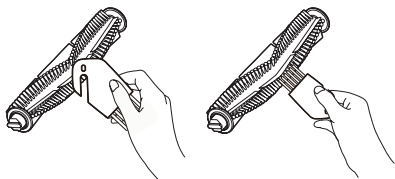

3. Zamontuj główną szczotkę i pokrywę głównej szczotki i zaciśnij zacisk.

Czyszczenie/wymiana szczotki bocznej

1. Szczotka boczna połączona jest klamrami i może być łatwo wyjęta ręcznie.

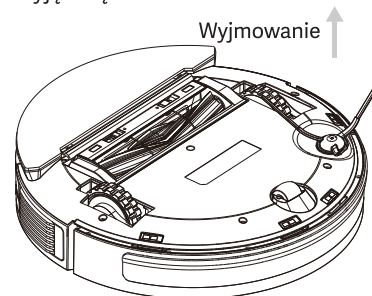

2. Zamontuj szczotkę boczną po wyczyszczeniu, lub wymień szczotkę boczną.

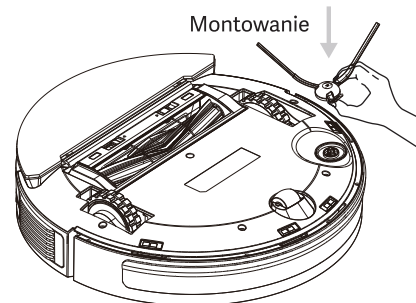

Porady:

1. Zaleca się wymianę szczotki bocznej co 3-6 miesięcy, aby zapewnić prawidłowe sprzątanie.
2. Zaleca się wymianę szczotki głównej co 1-2 miesiące, aby zapewnić prawidłowe sprzątanie.

Konserwacja

Wymiana torebki na kurz

1. Kiedy torebka na kurz jest pełna, zapali się pomarańczowa dioda LED na jednostce wyrzucania brudu. Należy wymienić torebkę na nową. Należy wymienić torebkę na kurz w odpowiednim czasie, kiedy się napełni, żeby funkcja wyrzucania brudu działała prawidłowo.

Wymień przewód ssący

1. Odwróć jednostkę automatycznego wyrzucania, żeby sprawdzić, czy tunel zasysania kurzu nie jest zapchany. Jeżeli jest zapchany, zdejmij przezroczystą osłonę za pomocą śrubokrętu i usuń przedmioty zapychające tunel zgodnie z poniższym obrazkiem.

Uwaga: Nie demontuj z użyciem nadmiernej siły.

Po zakończeniu czyszczenia, zamontuj na miejsce ponownie.

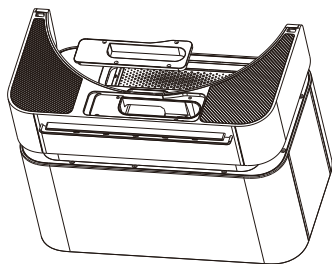

Czyszczenie czujnika

1. Zaleca się cotygodniowe czyszczenie każdego czujnika za pomocą czystej, miękkiej ścierki, żeby zapewnić prawidłowe sprząatanie.

Robot odkurzająco-mopujący:

Czujnik spadku podłoża 4 szt

Elektroda ładująca 2 szt

Czujnik laserowy 3 szt

Radar laserowy 1 szt

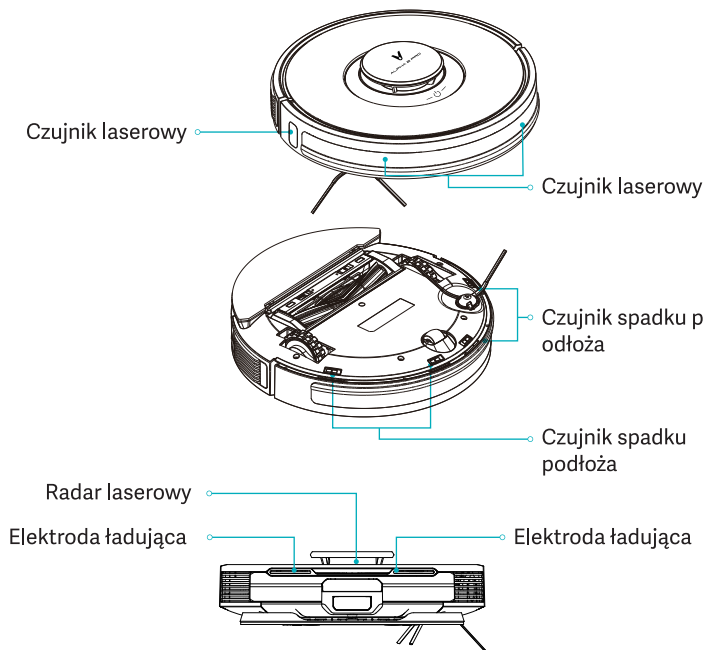

Konserwacja

Stacja ładowania jednostki automatycznego wyrzucania brudu:

Soczewka IR 1 szt

Sonda ładująca jednostki automatycznego wyrzucania brudu 2 szt

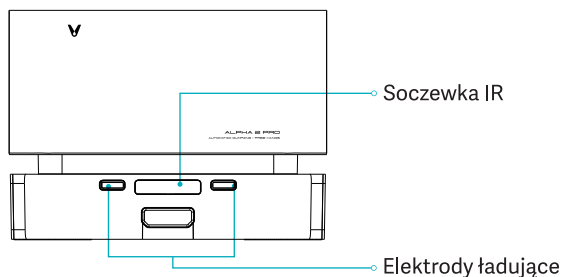

Porady:

1. Należy regularnie czyścić elektrody ładujące robota oraz jednostki automatycznego wyrzucania brudu, i ścierać kurz z elektrod ładujących miękką suchą ściereką lub narzędziem do czyszczenia.

Konserwacja baterii

1. Robot wyposażony jest w paczkę ładowalnych baterii litowo-jonowych o wysokiej wydajności. Należy regularnie ładować baterię, żeby utrzymać jej prawidłowe działanie.
2. Jeśli przez długi czas nie używasz urządzenia, należy je wyłączyć, ładować przynajmniej raz na miesiąc, aby uniknąć uszkodzenia baterii z powodu nadmiernego rozładowania.

Specyfikacje

Robot Odkurzająco-mopujący

Model	V-RVCLMD40B
Rozmiary	φ 350mm×95mm
Napięcie znamionowe	14.4V ===
Moc znamionowa	55W
Pojemność baterii	5200mAh
Łączność bezprzewodowa	Wi-Fi IEEE 802.11b/g/n 2.4GHz
Częstotliwość Działania	2400-2835MHz
Maksymalna Moc na Wyjściu	≤18 dBm

Jednostka automatycznego wyrzucania brudu

Model	V-RVCLMD40B
Moc znamionowa	1050W
Napięcie znamionowe na wejściu	220 - 240V~
Napięcie znamionowe na wyjściu	24V===1.5A
Częstotliwość znamionowa	50/60Hz
Rozmiary	405*238*295mm

Ten produkt odpowiada standardom Klasy I bezpieczeństwa laserów określonej w IEC60825-1:2014 i nie generuje promieniowania szkodliwego dla ludzi.

Rozwiązywanie Problemów

Komunikat błędu	Rozwiązanie
Błąd #1. Upewnij się, że zasięg czujnika lasera nie napotyka przeszkód.	Sprawdź, czy wokół radaru alserowego nie znajdują się przedmioty obce, lub przenieś robota i włącz go ponownie.
Błąd #2. Wyczyść czujnik spadku podłoża i przenieś robota.	Wyczyść czujnik spadku podłoża i spróbuj ponownie (więcej szczegółów patrz instrukcja użytkownika).
Błąd #3. Wykryto silne pole magnetyczne. Przenieś robota i spróbuj ponownie.	Przenieś robota i spróbuj ponownie.
Błąd #4. Sprawdź czujnik kolizji i usuń jakiegokolwiek przedmioty na nim.	Spróbuj wcisnąć pasek zderzaka i usunąć przedmioty obce, a następnie uruchom ponownie robota.
Błąd #5. Temperatura robota odbiega od normy. Wstrzymaj używanie, aż temperatura powróci do normalnych wartości.	Robot pracuje w zbyt wysokiej lub w zbyt niskiej temperaturze. Wstrzymaj używanie, aż temperatura powróci do normalnych wartości.
Błąd #6. Błąd ładowania. Należy wyczyścić wtyczkę ładującą	Sprawdź adapter, lub czy jednostka automatycznego wyrzucania brudu znajduje się w pozycji poziomej. Wyłącz robota i jednostkę automatycznego wyrzucania brudu, wyczyść styki metalowe.

FAQ

Problem	Rozwiązanie
Nie uruchamia się	Niski poziom naładowania baterii. Idź do jednostki automatycznego wyrzucania brudu przed użyciem, żeby naładować. Temperatura otoczenia jest zbyt niska (niższa niż 0°C) lub zbyt wysoka (wyższa niż 50°C)
Nie rozpoczyna zamiatania	Niski poziom naładowania baterii. Idź do jednostki automatycznego wyrzucania brudu przed użyciem, żeby naładować
Nie rozpoczyna ładowania	Zbyt dużo przedzkód wokół jednostki automatycznego wyrzucania brudu. Należy umieścić jednostkę automatycznego wyrzucania brudu na otwartej przestrzeni. Główne urządzenie znajduje się zbyt daleko od jednostki automatycznego wyrzucania brudu. Należy umieścić bliżej jednostki automatycznego wyrzucania brudu i spróbować ponownie.
Urządzenie działa nieprawidłowo.	Odłącz zasilanie i podłącz ponownie.
Sprzątanie jest hałaśliwe.	Główna szczotka, szczotka boczna lub lewe/prawe kółko jest uszkodzone przed przedmioty obce. Odłącz zasilanie i wyjmij przedmioty obce.
Jakość sprzątania spadła lub pozostawiający jest kurz.	Jednostka automatycznego wyrzucania brudu jest pełna. Opróżnij zbiornik. Filtr jest zapchany. Wyczyść go. Główna szczotka jest uszkodzona przez przedmiot obcy. Wyczyść szczotkę główną.
Połączenie Wi-Fi jest niedostępne.	Słaby sygnał Wi-Fi. Upewnij się, że robot znajduje się w zasięgu sieci Wi-Fi. Niepowodzenie połączenia Wi-Fi. Zresetuj połączenie Wi-Fi i pobierz najnowszą wersję Aplikacji i spróbuj ponownie.

FAQ

Problem	Rozwiązanie
Robot jest cały czas w trybie offline.	Upewnij się, że robot jest prawidłowo podłączony do sieci Wi-Fi i że cały czas znajduje się w jej zasięgu.
Wznowienie w punkcie przerwania pracy.	Upewnij się, że nie jest aktywowany tryb „nie przeszkadzaj”, który wyłącza kontynuację od punktu przerwania pracy. Kontynuacja od punktu przerwania pracy jest niedostępna podczas ładowania urządzenia.
Robot nie może wrócić do stacji ładowania z określonego punktu sprzątnia lub po przeniesieniu.	Jako że robot wygeneruje ponownie mapę po sprzątniu od określonego punktu lub po przeniesieniu na dużą odległość, może się to wiązać z brakiem możliwości zlokalizowania stacji ładującej. W tym wypadku przenieś ręcznie robota do stacji ładowania.
Błąd ładowania.	Upewnij się, że wokół stacji ładowania jest wystarczająco miejsca i że kurz lub inne przedmioty nie zalegają na powierzchni elektrody ładującej.
Zaplanowane sprzątnie nie odbyło się.	Upewnij się, że urządzenie zostało połączony do sieci, rozłączenie spowoduje desynchronizację i brak wykonania zaplanowanego sprzątnia.
Robot nie może zostać sparowany z telefonem.	Upewnij się, że zarówno stacja ładująca oraz główne urządzenie są w zasięgu sieci Wi-Fi i sygnał jest dobry, następnie zresetuj sieć Wi-Fi dla sparowania zgodnie z instrukcjami w instrukcji obsługi.

1. Instrucciones de uso

Recuerde y cumpla con las siguientes precauciones básicas de seguridad antes de usar el producto:

- Lease minuciosamente el manual del usuario y siga las instrucciones señaladas en el manual del usuario cuando opere el producto.
- Guarde bien este manual para futuras consultas.
- Si desea transferir el producto a un tercero, adjunte el manual de usuario junto con el producto.
- Cualquier operación que incumple las instrucciones del manual del usuario, a lo contrario, se provocará lesiones personales graves o daños al producto en sí.

 **Advertencia:** Instrucciones sobre el uso incorrecto del producto que provocará la muerte o lesiones graves.

 **Precaución:** Instrucciones sobre el uso incorrecto del producto, a lo contrario, se provocará lesiones leves o daños al producto.

 Leer el manual del operario

- Si el cable de alimentación está dañado, debe ser cambiado por el fabricante, su departamento de servicio o un profesional similar para evitar riesgos.
- Para evitar la caída imprevista del producto, no opere este producto en un lugar alto sin una valla protectora, lo que provocará lesiones personales.
- Se prohíbe al usuario a reemplazar las baterías por él mismo.
- Evite que su la ropa o cualquier parte de su cuerpo (cabello, dedos, etc.) quede atrapada por el cepillo o la rueda de la barredora, a lo contrario causará lesiones personales.
- No ponga el producto cerca del fuego o materiales inflamables / explosivos / corrosivos.
- Si le falta el manual del usuario, póngase en contacto con su distribuidor local o llame al departamento de servicio posventa para obtener un manual del usuario de versión electrónica.
- Si está dañado el cable de alimentación, debe ser cambiado por el fabricante, su agente de servicio o personas calificadas similares para evitar los riesgos.

2. Precauciones de seguridad

 **Advertencia**

- Este producto se aprovecha solamente de la base de recolección automática y las baterías adjuntas por el mismo, si utilice otros accesorios no originales del este producto, se generará los daños al producto, descargas eléctricas o incendios causados por alto voltaje.
- No opere este producto si están dañados el producto y cuyos accesorios. Póngase en contacto con nuestro departamento de servicio posventa. Se prohíbe a nadie a desmontar, reparar o modificar este producto salvo los técnicos de servicio designados o autorizados por nuestra empresa,
- Desenchufe el producto antes de hacer el mantenimiento.
- No toque el enchufe de alimentación o el producto por las manos mojadas, a lo contrario se provocará una descarga eléctrica.

 **Precaución**

- Este producto dispone las baterías que pueden ser reemplazadas solamente por personas capacitadas.
- Al recargar la batería, debe utilizar exclusivamente las baterías y base de recolección automática adjuntas con este producto.
- Compruebe si existen en el suelo de la habitación las colillas de cigarrillos, fósforos y otros elementos inflamables y explosivos. En caso sí, tendrá que limpiar manualmente antes de usar el producto. Robot inhalado de objetos inflamables, el anfitrión calentará y dañando el objeto durante la operación.
- Limpie los cepillos de borde y los rodillos con regularidad, limpie recolector de polvo con regularidad, limpie el filtro con regularidad.
- Debe desenchufar el aparato de la red eléctrica al retirar la batería.
- Debe reciclar la batería de forma segura.

Información de seguridad

- El producto está diseñado exclusivamente para limpiar pisos en un entorno doméstico. No lo use en exteriores, tal como en un balcón abierto o en una superficie que no sea un piso liso tal como un sofá, ni en un entorno comercial o industrial.
- Evite la aspiración de agua, aceite u otros líquidos que puedan dañar el producto.
- Debe hacer las preparaciones suficientes antes de encender el producto para evitar que el ruido cause daños a personas o animales.
- Arregla bien los cables esparcidos del piso antes de operar el producto para que no afecte el funcionamiento normal del producto por tales cables.
- Retire los objetos frágiles antes de operar el producto.
- Debe colocar la base de carga contra la pared y sobre un piso liso para que no afecte la funcionalidad del producto.
- Desenchufe la base de recolección automática si no lo utiliza durante mucho tiempo.
- Cuando el producto está funcionando, si quita la base de recolección automática, afectará la recarga normal de la máquina.
- No opere el producto a aspirar objetos afilados (por ejemplo, vidrios rotos y clavos) para evitar daño al producto.
- No opere el producto a una temperatura ambiente superior a 40 °C o inferior a 0 °C o en un entorno húmedo, inflamable, explosivo o corrosivo.
- No cargue el producto a una temperatura ambiente superior a 35 °C o inferior a 0 °C.
- No levante el producto por encima de la cubierta del detector del láser.
- Compruebe que el producto esté apagado y que la base de recolección automática esté desenchufada antes de limpiar o realizar el mantenimiento.
- No permita a los niños, mascotas ni ningún objeto que quedan encima del producto mientras esté parado o en movimiento.
- No chorree ningún líquido al producto (compruebe que el compartimento del polvo esté completamente seco antes de volver a instalarlo)

- No vuelque el producto (ningún caso pueda colocar la carcasa del detector del láser contra el suelo).
- Opere este producto exclusivamente como lo indica en el manual del usuario o en la guía de inicio rápido. Los usuarios son responsables de cualquier pérdida o daño que surja del uso inadecuado de este producto.

3. Seguridad infantil



- Prohíbe a los niños a jugar con el producto.
- Mantenga las herramientas de limpieza tales como el cepillo principal fuera del alcance de los niños.
- Se permite el uso del este producto a los niños a partir de 8 años y personas con capacidades físicas, sensoriales o mentales reducidas o con falta de experiencia y conocimiento si han recibido supervisión o instrucciones sobre el uso del aparato de forma segura y comprenden las peligros involucrados.
- Prohíbe a los niños a realizar la limpieza y el mantenimiento debidamente por el usuario sin supervisión.

4. Baterías



- Este producto dispone una batería de iones de litio.
- No exponga el aparato o la batería a las temperaturas excesivas.

Información de seguridad

- Debe cuidar el riesgo de que los terminales del aparato contactados con batería o la batería sufran un cortocircuito debido a objetos metálicos.
- Antes de reciclar el aparato, debe sacar la batería del aparato, y cumple con los pasos a continuación:
 - A. Quite el cepillo lateral, mediante un destornillador para aflojar los tornillos y la placa decorativa de la base.
 - B. Quite el panel de la moldura de la base.
 - C. Saque la batería y desconecte el cable entre la batería y el anfitrión.
- Deben quitar las baterías antes de reciclar el producto.
- Si requiere reemplazar la batería del anfitrión, comuníquese con nuestro departamento de servicio posventa. El uso de baterías incorrecto puede provocar un accidente de seguridad.
- Si existen el derrame de las baterías, evite el contacto del líquido con la piel o la ropa. Límpielo inmediatamente con un paño seco y envíelo a la estación de reciclaje o al punto de mantenimiento designado. Prohíbe desecharlo en cualquier lugar.
- Recicle correctamente las baterías viejas del producto. Como las baterías contienen sustancias peligrosas nocivas para el medio ambiente. Siga las normativas medioambientales locales y recíclelas al sitio designado.

5. Ámbito de servicio

El producto está capaz para limpiar los siguientes suelos: suelo de madera, baldosas de cerámica y moqueta de fibra corta.

6. Descargos

El producto librará del alcance de la garantía gratuita por cualquiera de las siguientes circunstancias, , pero se puede proporcionar reparación con cargo:

- A. Daños por motivo que el usuario opere el producto sin estricta conformidad con nuestro manual de usuario o debido a un almacenamiento inadecuado;
- B. Han caducado el período de garantía gratuito para la máquina o las piezas;
- C. Daños por desmontaje por personas no designadas o autorizadas por nuestra empresa para el mantenimiento;
- D. No se puede proporcionar un número de comprobante de compra válido;
- E. Daños causados por factores irresistibles como desastres naturales;
- F. Falla del producto o daño causado por factores imprevistos o artificiales (incluyen los errores operativos, penetrada de líquido, enchufar / desenchufar incorrectamente, rayar, manipular, golpear, entrada de voltaje inapropiado, etc.)

Lista de empaque

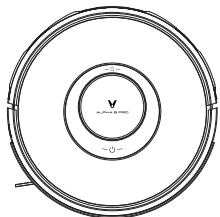

Robot
barredor-fregona x 1

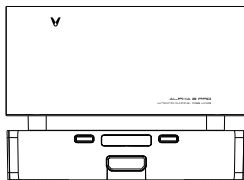

Base de recolección
automática x 1

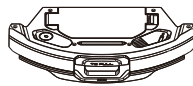

Tanque de agua 2 en 1 x 1



Cepillo principal x 1



Cepillo lateral x 2



Filtro
HEPA x 1



Cubierta
del cepillo
principal x 1

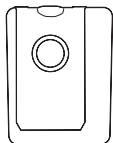

Recolector de
polvo x 3



Manual x 1

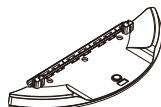

Portafregona x 1



Fregona x 2



Fregona d
esechable x 10



Herramienta
de limpieza x 1



HEPA para base de r
ecolección automática x 1

Notas:

El filtro HEPA y la herramienta de limpieza están instalados en el tanque de agua 2 en 1.



El tanque de agua 2 en 1, el cepillo principal y el cepillo lateral están instalados en el robot.



Se instalan el recolector de polvo y HEPA en la base de recolección automática o caja de accesorios.

La fregona está instalada en el portafregona.

Introducción del producto

Configurar red

▪ Cuando el robot esté encendido, pulse simultáneamente las teclas  Y  en permanente durante 3 segundos hasta que se escuche el mensaje de voz "Activar configuración de red", y luego suéltelas para activar la configuración de red.

▪ Cuando el robot esté encendido, pulse simultáneamente las teclas  Y  y en permanente durante 10 segundos hasta que se escuche el mensaje de voz "El robot va a restablecer la configuración por defecto", y mantenga presionadas las teclas durante 10 segundos hasta que el mensaje de voz indicando "El robot se ha restablecido la configuración por defecto con éxito ". Es necesario reiniciar después del restablecimiento.

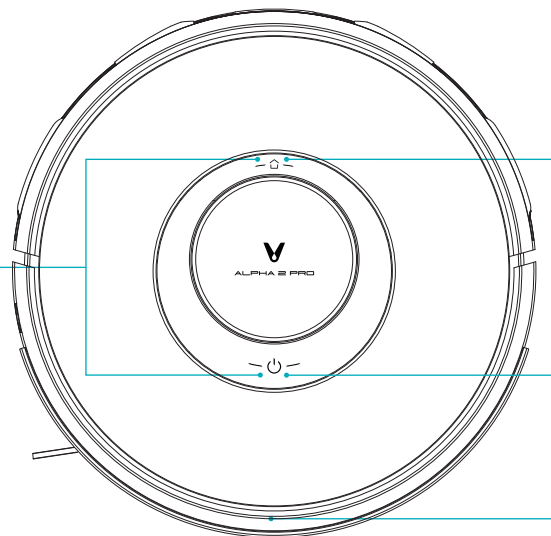

Pulse brevemente

- Pulse brevemente el botón para iniciar la recarga inteligente.
- Pulsa en permanente durante 5 segundos para activar el modo de emparejamiento

Encendido / apagado, limpieza global

- Pulse brevemente el botón para iniciar / pausar la limpieza
 - Pulsa en permanente el botón durante 5 segundos para encender / apagar
- Blanco: en funcionamiento / pausa / batería completa / en espera
Blanco intermitente lentamente: conexión de red
Naranja intermitente: recarga / cargando / desecho de suciedad
Naranja intermitente lentamente: batería baja / mal funcionamiento
El indicador LED apagado: indica apagado / en sueño

Sensor de infrarrojos

Botón restablecer: para apagarlo forzosamente.

- Pulse brevemente para apagar

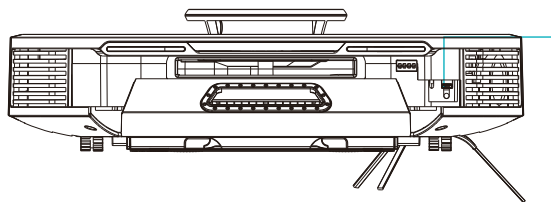

Introducción del producto

Robot barredor y sensor

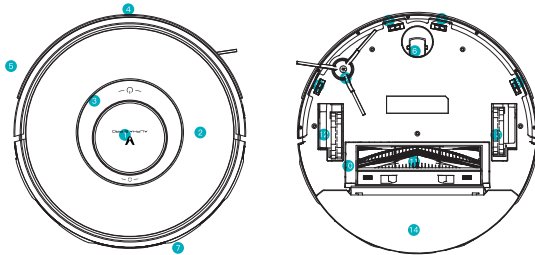

- | | | |
|------------------------|----------------------------------|-------------------------|
| ① Detector del láser | ⑥ Rueda universal | ⑪ Cepillo rodante |
| ② Cubierta superficial | ⑦ Electrodo de carga | ⑫ Rueda izquierda |
| ③ Przycisk | ⑧ Cepillo lateral | ⑬ Rueda derecha |
| ④ Sensor IR | ⑨ Sensor de acantilado | ⑭ Tanque de agua 2 en 1 |
| ⑤ Sensor de colisión | ⑩ Cubierta del cepillo principal | |

Tanque de agua 2 en 1

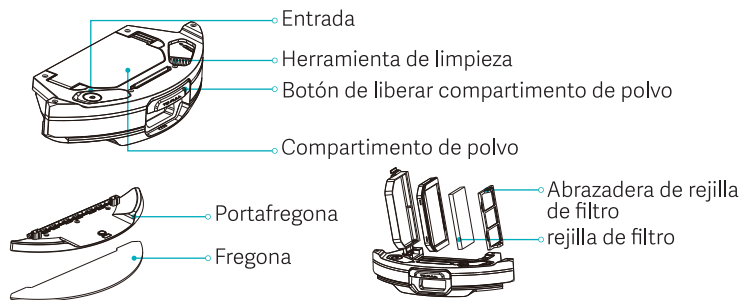

Base de recolección automática (2 en 1 para recolección de polvo y carga)

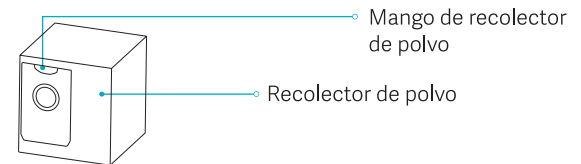
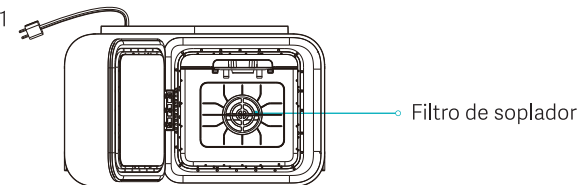
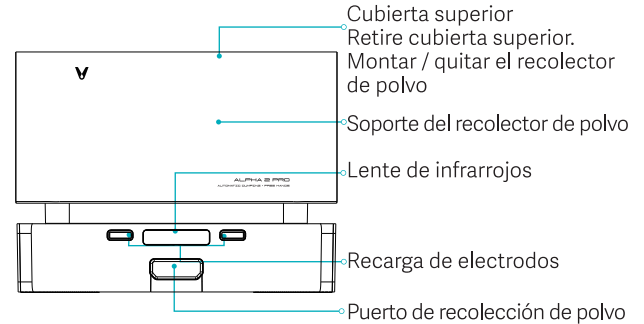

Recolector de polvo (incluye una base de recolección automática).

Nota: el recolector es desechable, prohibiendo reutilizarlo. Reemplácelo con regularidad.

Instrucciones de instalación

Instale la base de recolección automática

(1) Coloque la base de recolección automática en un suelo plano cerca de la pared, conecte el enchufe a una toma de corriente adecuada y encienda la fuente de alimentación.

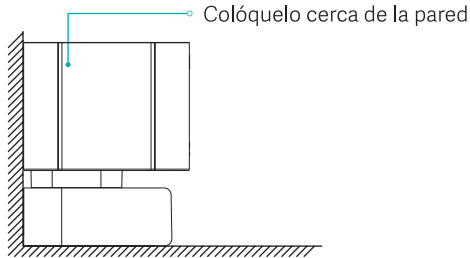

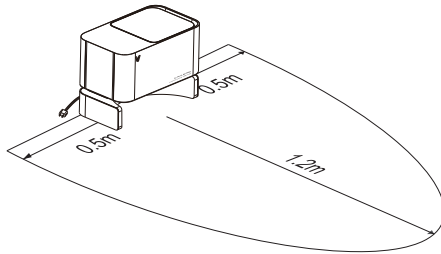

(2) Compruebe que no haya ningún obstáculo en un radio de 1,2 m por delante y 0,5 m a ambos lados.



Instrucciones de operación

Enc / apag

Pulsa en permanente el botón de encendido  durante 5 segundos para encender el robot, se parpadeará el indicador LED de encendido lentamente y luego se ilumina en permanente en color blanco, y el robot está en espera. Cuando el robot se quede en tranquilo, pulsa en permanente el botón de encendido  durante 5 segundos para apagarlo. El robot dormirá si está inactivo durante más de 10 minutos. En estado de sueño, pulse cualquier botón para activarlo.

Sugerencias: Durante la recarga, no se puede apagar ni dormir el robot.

Barrer

En el estado de encendido, pulse brevemente el botón  con el mensaje de voz "iniciar barrido global".

Durante la limpieza, pulse brevemente el  botón para pausar la limpieza.

Durante la limpieza, pulse brevemente el botón para pausar la limpieza.

Sugerencias: no podrá iniciar la limpieza si el volumen de batería encuentra en bajo, .

Recarga automática / manual

Al finalizar la limpieza, se suena un mensaje de voz "limpieza finalizada e inicia recarga " y el robot comienza a recargar.

En caso de que el volumen de la batería sea bajo durante la limpieza, el robot comenzará a recargar automáticamente.

Llenado del tanque o fregona de limpieza hasta la mitad

Pulse brevemente el botón  para pausar el robot; retire el módulo de fregona, vuelva a llenar el tanque o limpie la fregona; vuelva a montar el módulo de limpieza y pulse brevemente y del nuevo el botón para recuperar la limpieza.

Instrucciones de operación

Actualización de firmware y configuración de red

Descargue APP Mijia ,restablezca el Wi-Fi mediante el cliente en su móvil de acuerdo con los consejos de la aplicación. Consulte la Guía rápida para obtener más información. Puede verificar y actualizar el firmware a través de la aplicación. Compruebe que el equipo se esté cargando durante la actualización. Lea la guía en la aplicación para conocer los detalles de la actualización. Configure la red de acuerdo con los consejos de la aplicación después de finalizar la descarga. Puede usar la aplicación para realizar el control remoto y reserva etc siempre que esté conectada a la red.

Culpa

En caso de ocurrir el fallo en el robot, se emitirán alarmas auditivas con el indicador LED de encendido parpadeando en naranja. Para obtener más detalles, consulte Solución de fallos.

El robot dormirá automáticamente cuando esté inactivo durante más 10 minutos en caso de fallo.

Cómo usarlo

1. Coloque el robot en un suelo plano en el interior. Retire el protector de límite en ambos lados del parachoques.

2. Pulse el botón de liberación del compartimento del polvo quitando el compartimento del polvo 2 en 1 con tanque de agua.

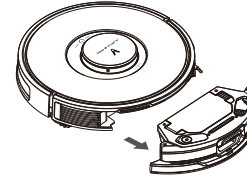

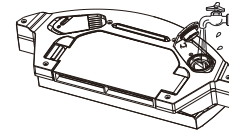

3. Remoje la fregona con agua, fíjelo con el velcro y apriételo. Inyecte agua a través de la entrada y apriete la tapa.

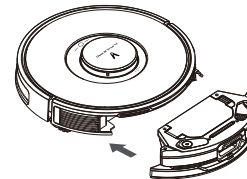

4. Monte el compartimento del polvo 2 en 1 con tanque de agua en el robot. Para instalar el tanque integrado en tras, empújelo hacia adentro con la ranura. Luego empújelo hacia abajo después de escuchar un clic.



Instrucciones de operación

5. Pulsa en permanente el  botón durante 5 segundos para encender el robot y luego pulse brevemente el  botón para recargarlo. El robot estará listo para operar cuando está en recargado por completo.
6. El robot volverá a la base de recolección automática después de funcionar durante más de 1 minuto y comenzará el proceso de limpieza automáticamente. Se puede activar o desactivar la función de base de recolección automática a través de la configuración de la APLICACIÓN. Una vez desactivada la función de base de recolección automática, ésta no se funcionará cuando el robot regrese a la misma.

Nota:

1. No podrá encender el robot en caso de batería baja. En tal caso, debe recargarlo en primer lugar.
2. En caso de que el volumen de batería sea bajo durante el barrido, el robot irá a la base de carga para recargar automáticamente y luego regresará al punto de interrupción para continuar la limpieza.
3. Si es primera vez del uso, puede agregar muy poca agua en el tanque, que es una muestra de prueba residual y en condiciones normales, y puede usarla fácilmente.
4. Antes de realizar la limpieza, compruebe que el compartimento de polvo 2 en 1 con tanque de agua esté bien instalado en el robot, así como han sido instalados la rejilla de filtro y la abrazadera de la rejilla de filtro del compartimento de polvo 2 en 1 con tanque de agua.
5. Cierre la cubierta superior de la base de recolección automática antes de realizar la recolección.
6. Compruebe si está bloqueado el tubo de polvo y elimine cualquier materia extraña si funciona mal en la recolección.

Cómo conectar a Wi-Fi

Conéctese a APP Mijia

Este producto se opera con APP Mijia. Controla tu dispositivo e interactúa con otros dispositivos domésticos inteligentes con APP Mijia.

Notas: por motivo de que APP Mijia está sujeta a mejoras y actualizaciones de vez en cuando, pueden ser variables las operaciones reales con las descritas anteriormente. Realice sus operaciones siguiendo las instrucciones existentes de APP Mijia.

Atención: "opera con Mijia" solo se valida en según la versión de software. MIUI y Mijia no son responsables de la empresa y su producción, implementación de estándares, supervisión de calidad y otros aspectos del producto.



Escanee el código bidimensional para descargar e instalar APP. Se le dirigirá a la página de configuración de la conexión si APP ya está instalada. O busque "Viomi mall / Mijia" en la tienda de aplicaciones para descargarlo e instalarlo. Abra APP, toque "+" en la esquina superior derecha y luego siga las instrucciones para agregar su dispositivo.



Instrucciones de operación

Enchufa la fuente de alimentación

Enchufa a la toma.

Descargar APP

Busque "Viomi mall" o "Mijia" en la tienda de aplicaciones; o escanee el código bidimensional para descargar e instalar APP

Vincular un teléfono celular basado en Android a una red Wi-Fi

Toca el producto disponible y "conectar" para continuar, y siga las indicaciones.

Powiąz telefon z systemem iOS z Wi-Fi

Seleccione el punto caliente del robot en la configuración de Wi-Fi de su teléfono y espere la conexión; Regrese a APP, toque "siguiente" y siga las indicaciones para finalizar la conexión. Notas: Consulte Cómo restablecer el Wi-Fi si su móvil no puede conectar el barredor Viomi (como se indica a continuación); Conéctese a una red Wi-Fi para disfrutar de una experiencia de usuario óptima.

Restablecer Wi-Fi

Cuando usted cambia su enrutador o la contraseña de Wi-Fi, debe restablecer la configuración de Wi-Fi manteniendo presionadas las teclas y durante 3 segundos hasta que la luz indicadora de Wi-Fi parpadee en color blanco y se emita un mensaje de voz, lo que indica haber establecido con éxito la Wi-Fi.

Mantenimiento

Compartimento del polvo 2 en 1 con tanque de agua

1. Pulse el botón de liberación del compartimento del polvo retirando el tanque.

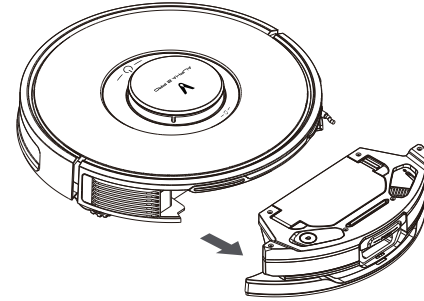

2. Suelte la abrazadera del compartimento de polvo para quitar la abrazadera de la rejilla del filtro.

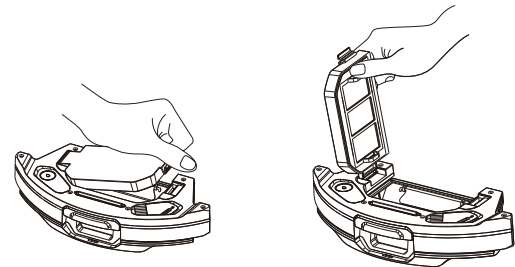

Mantenimiento

3. Quite la rejilla de filtro.

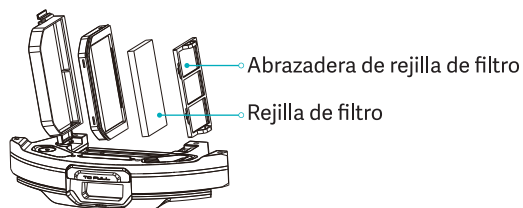

4. Limpie la rejilla del filtro y la abrazadera con la herramienta de limpieza.



5. Limpie el compartimento del polvo con una herramienta de limpieza.

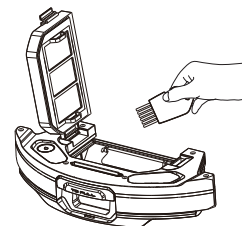

6. Invierte el tanque y retire la fregona para limpiarlo o reemplázelo.

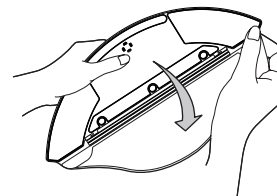

Indicaciones:

1. Limpie la fregona regularmente, ya que la fregona contaminado afectará el rendimiento del barrido.
2. Compruebe haber quitado la fregona y limpiarlo, y luego séque y montándolo. No lo limpie cuando está montado en el tanque, ya que puede dañarlo.
3. Usa el tanque de agua a trapear al menos una vez cada dos semanas para mantenerlo en buenas condiciones y evitar daños en el tanque de agua debido al secado a largo plazo.

Mantenimiento

Cepillo principal de limpieza

1. El cepillo principal es desechable y debe limpiarlo semanalmente. Se recomienda cambiar el cepillo principal cada 6-12 meses para garantizar un rendimiento de limpieza adecuado. Invierte el barredor, retire la cubierta del cepillo principal y el cepillo presionando la abrazadera en la cubierta.

Nota: Evite colisiones al invertirlo para evitar dañar el detector del láser.

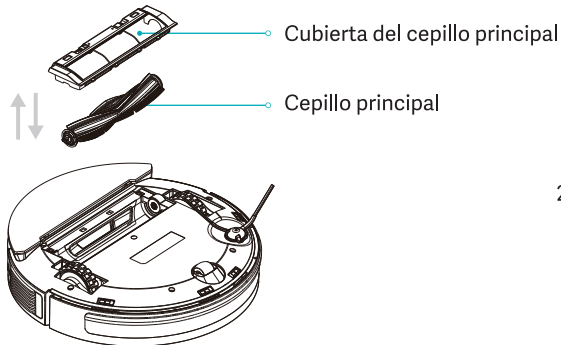

2. Recorta los pelos alrededor del cepillo mediante cuchillo y limpie el cepillo principal con el otro extremo del cuchillo.

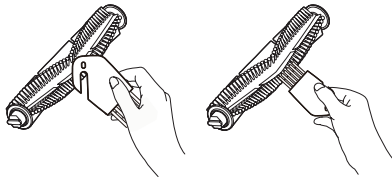

3. Monte el cepillo principal y la cubierta del cepillo principal ,mientras apriete la abrazadera.

Limpiar / cambiar el cepillo lateral

1. El cepillo lateral está conectado mediante las hebillas y se puede quitarlas fácilmente con las manos.

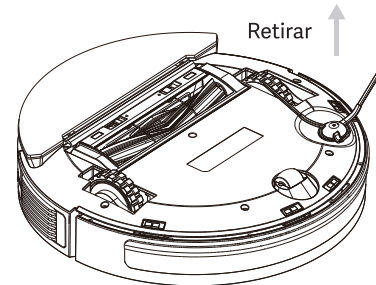

2. Monte el cepillo lateral después de limpiar o reemplace el cepillo lateral.

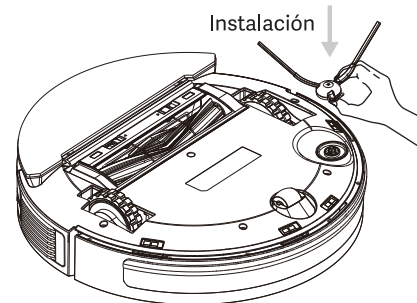

Indicaciones:

1. Se recomienda cambiar el cepillo lateral cada 3-6 meses para garantizar un rendimiento de limpieza adecuado.
2. Se recomienda cambiar el cepillo principal cada 1-2 meses para garantizar un rendimiento de limpieza adecuado.

Mantenimiento

Cambiar recolector de polvo

1. Cuando el recolector del polvo esté lleno, se encenderá el indicador LED naranja de recolección. Cámbielo por uno nuevo. Cambie el recolector de polvo a tiempo cuando esté lleno para mantener la función de recolección normal.

Cambia tubo de polvo

1. Invertir la base de recolección para comprobar si el tubo de recolección está bloqueado por materias extrañas. En su caso, use un destornillador a quitar la cubierta de la transparencia y retire la materia extraña de acuerdo con la siguiente imagen.

Nota: No lo desmonte con fuerza excesiva.

Después de terminar de limpiar, móntelo nuevamente en su lugar.

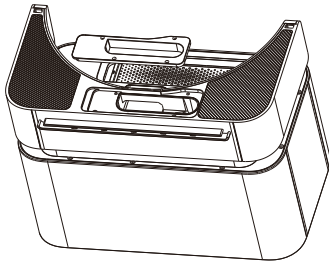

Limpiar sensor

1. Se sugiere limpiar semanalmente cada sensor con un paño limpio y suave para garantizar un rendimiento de limpieza adecuado.

Barredor robot - fregona:

Sensor de acantilado × 4

Sensor láser × 3

Electrodo de carga × 2

Detector del láser × 1

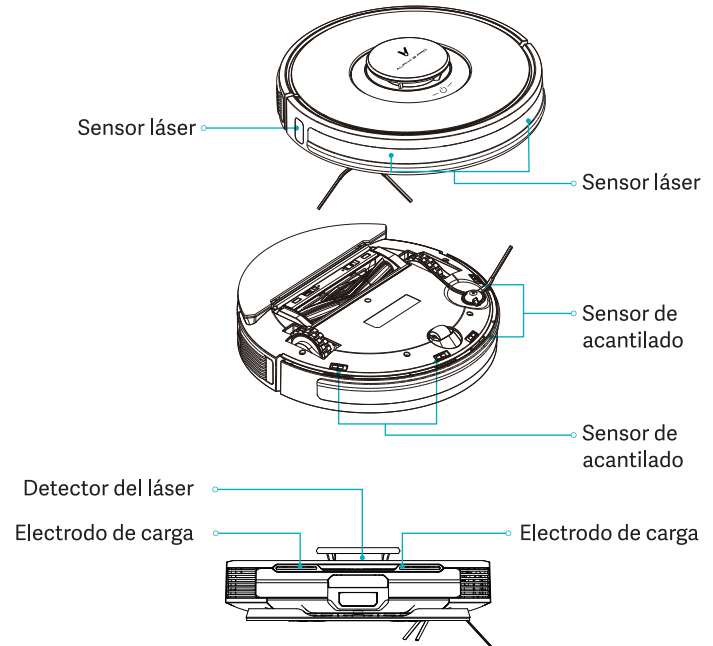

Mantenimiento

Base de carga para recolección automática:

lente IR × 1

Sonda de carga para recolección automática × 2

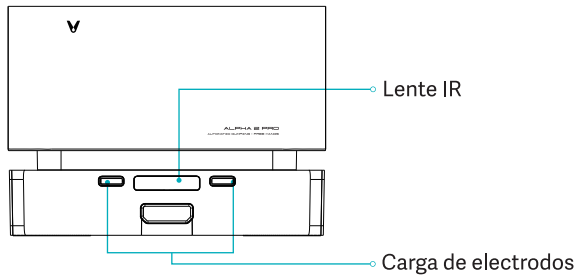

Indicaciones:

1. Limpie regularmente los electrodos de carga tanto del robot como de la base de recolección automática, y limpie el polvo quedado en los electrodos de carga con un paño suave y seco o una herramienta de limpieza.

Mantenimiento de batería

1. El robot está se dispone una batería de iones de litio recargable de alto rendimiento. Haga regularmente el mantenimiento a la batería cargada para mantener su rendimiento.
2. Si no lo sirve durante mucho tiempo, apáguelo y cárguelo al menos una vez al mes para evitar daños a la batería debido a una descarga excesiva.

Especificaciones

Robot barredor-fregona

Modelo	V-RVCLMD40B
Dimensiones	φ 350mm×95mm
Voltaje nominal	14.4V ===
Tasa de potencia	55W
Capacidad de batería	5200mAh
Conectividad inalámbrica	Wi-Fi IEEE 802.11b/g/n 2.4GHz
Frecuencia de operación	2400-2835MHz
Potencias máximas de salida	≤18 dBm

Base de recolección automática

Modelo	V-RVCLMD40B
Tasa de potencia	1050W
Entrada nominal	220 - 240V~
Salida nominal	24V===1.5A
Frecuencia nominal	50/60Hz
Dimensiones	405*238*295mm

Este producto está cumplido con la norma de seguridad de láser de Clase I según IEC60825-1: 2014 y no generará radiación del láser dañina a los seres humanos.

Solución de problemas

Detalle de error	Solución
Error n. ° 1. Compruebe que el sensor de rango de láser no esté blindado.	Verifique o elimine cualquier materia extraña alrededor del detector del láser, o realice el robot y reinicie.
Error n. ° 2. Limpie el sensor de acantilado y realice el robot.	Limpie el sensor de acantilado y vuelva a intentarlo (para obtener más detalles, consulte el manual del usuario).
Error n. ° 3. Se detecta un fuerte campo magnético. Realice el robot y vuelva a intentarlo.	Realice el robot y vuelva a intentarlo.
Error n. ° 4. Verifique el sensor de colisión y elimine cualquier objeto extraño en el mismo.	Intente presionar la faja del parachoques y eliminar cualquier materia extraña, y luego reinicie el robot.
Error n. ° 5. El robot lleva una temperatura anormal. Deje de operar hasta que se recupere la temperatura normal.	El robot lleva una temperatura demasiado alta o baja. Deje de operar hasta que se recupere la temperatura normal.
Error n. ° 6. Se falló la carga. Limpie el contacto de carga	Compruebe el adaptador o la base de recolección automática si está en posición horizontal. Apague el robot y la base de recolección automática, limpie sus contactos metálicos.

FAQ

Fallos	Solución
No se arranca	Batería baja. Lo pone a la base de recolección para recargar antes de usar. Temperatura ambiente demasiado baja (inferior a 0 ° C) o alta (superior a 50 ° C)
No inicia a barrer	Batería baja. Lo pone a la base de recolección para recargar antes de usar
No se recarga	Hay demasiados obstáculos cerca de la base de recolección. Coloque esta base en un lugar abierto. El anfitrión está demasiado lejos de la base de recolección automática. Colóquelo cerca de la base de recolección automática e inténtelo de nuevo.
La máquina se opera anormalmente.	Apágue y vuelva a encenderlo.
Es ruidosa operación de limpieza.	El cepillo principal, el cepillo lateral o la rueda derecha / izquierda están dañados por un objeto extraño.
Se disminuye el rendimiento de limpieza o cae polvo.	La base de recolección automática está llena de polvo. Vacíe el colector. Está bloqueado el componente del filtro y límpielo. El cepillo principal está dañado por algún objeto extraño. Limpie el cepillo principal.
La conexión Wi-Fi no está disponible.	Señales débiles de Wi-Fi. Compruebe que el robot encuentra en la cobertura adecuada de señales Wi-Fi. Falló la conexión Wi-Fi. Restablezca la conexión Wi-Fi y descargue la APP de versión reciente e intente nuevamente.

FAQ

Fallos	Solución
El robot siempre está desconectado.	Compruebe que la máquina esté conectada a la red con éxito y siempre dentro de la cobertura de Wi-Fi.
e omite el punto de interrupción.	Compruebe que el modo libre perturbaciones no esté activado, lo que deshabilitará el procedimiento en el punto de ruptura No se puede continuar desde el punto de ruptura cuando la máquina se está cargando.
El robot no regresa a la base de carga después de limpiar un punto fijo o de ser reposicionado.	Como el robot se generará un nuevo mapa después de la limpieza de un punto fijo o de ser reposicionado a una gran distancia, es posible que no localice la base de carga para cargar. En tal caso, coloque manualmente la máquina a la base de carga .
Se falló la carga.	Compruebe que haya suficiente espacio alrededor de la base de carga, mientras que no haya polvo ni obstrucciones en la superficie del electrodo de la base de carga.
Falló la limpieza programada .	Compruebe haber conectado la máquina a la red, ya que la desconexión de la red causará el fallo en la sincronización y la tarea de limpieza programada.
El robot no se empareja con el móvil.	Compruebe que tanto la base de carga como el anfitrión estén dentro de la cobertura de Wi-Fi y hay buenas señales, luego restablezca la conexión Wi-Fi para el emparejamiento siguiendo las instrucciones del manual.