

# VIOMI

Viomi V3 Max



RoHS CE





Viomi V3 Max User Manual	01
Viomi V3 Max Benutzerhandbuch	22
Manuel d'utilisateur Viomi V3 Max	43
Руководство Пользователя Viomi V3 Max	64
Instrukcja Użytkownika Viomi V3 Max	85
Manual de Usuario de Viomi V3 Max	106
Manual do Usuário de Viomi V3 Max	127
Manuale d'Uso di Viomi V3 Max	148
Viomi V3 Max Kullanım Kılavuzu	169

# 1. Instructions for use

Please pay attention to the following basic safety precautions before using the product:

- Read the user manual carefully and follow the instructions in the user manual when using the product.
- Keep the user manual well for future reference.
- If you need to transfer the product to a third party, please attach the user manual along with the product.
- Any operation not in conformity to the instructions in the user manual may result in serious personal injury or damage to the product itself.

 Warning: Instructions against incorrect product use that may lead to death or serious injury.

 Caution: Instructions against incorrect product use that may lead to minor injury or product damage.

 Read operator's manual

# 2. Safety precautions

 Warning

- This product can only use the adapter, batteries and charging dock that are provided with this product. Failure to do so may result in damage to the product, electrical shock, or fire caused by high voltage.
- Do not use this product if the host machine and accessories of this product are found to be damaged. Contact our after-sales service department. Except for the service technicians designated or authorized by our company, no one may disassemble, repair or modify this product.
- Unplug the product before maintenance.
- Do not touch the power plug or the product when your hands are wet, as this may result in electrical shock.
- If the power cord is damaged, it must be replaced by the manufacturer, its service department or a similar professional to avoid danger.

- To prevent the product from falling accidentally, do not use this product in a suspended place without a protective fence, which may result in personal injury.
- The user shall not replace the batteries privately.
- Prevent clothing or any part of your body (hair, fingers, etc.) from getting caught in the brush or wheel of the vacuum cleaner. Failure to do so may result in personal injury.
- Do not place the product near fire or flammable/explosive/corrosive materials.
- If the user manual is missing, please contact your local dealer or call the after-sales service department to obtain an electronic user manual.

 Caution

- This appliance contains batteries that are only replaceable by skilled persons.
- For the purposes of recharging the battery, only use with <BLJ38W240150P-V> detachable supply unit provided with this appliance.
- Check whether there are cigarette butts, matches and other inflammable and explosive items in the room. If there is one will need to manually clean up yourself before use of the robot. Flammable items inhaled sweeper, the body in the use of the process will heat damage sweeper.
- Clean edge brushes and rollers regularly, clean the dust box regularly, clean the filter regularly.
- The appliance must be disconnected from the supply mains when removing the battery.
- The battery is to be disposed of safely.
- This vacuum-mop is only intended to clean floors in a home environment. Please do not use it outdoors such as on an open balcony or on a surface that is not a floor like a sofa, or in a commercial or industrial setting.
- Prevent the suction of water, oil or other liquids, which may damage the vacuum cleaner.

- Arrange scattered wires on the floor before use for fear of affecting the normal operation of the vacuum cleaner.
- Remove fragile objects before use.
- The charging dock shall be placed against the wall and on a flat floor for fear of affecting product functionality.
- Unplug the charging dock if it remains unused for a long time.
- When the product is working, removal of the charging dock will affect the normal recharging of the machine.
- Do not use the product to suck in sharp objects (e.g. shattered glass and nails) for fear of damage to the product.
- Do not use the product at an ambient temperature above 40°C or below 0°C or in a wet, flammable, explosive or corrosive environment.
- Do not charge at an ambient temperature above 35°C or below 0°C.
- Do not pick up the product by its laser radar cover.
- Make sure the product is turned off and the charging dock is unplugged before cleaning or performing maintenance.
- Do not place children, pets, or any item on top of the product while it is stationary or moving.
- Do not spray any liquid into the vacuum-mop (make sure the dust compartment is thoroughly dry before its reinstalling).
- Do not place the vacuum-mop upside down (laser radar housing should never touch the ground).
- Only use this product as directed in the user manual or quick start guide. Users are responsible for any loss or damage arising from improper use of this product.

### 3. About child safety



- This appliance can be used by children aged from 8 years and above and persons with reduced physical, sensory or mental capabilities or lack of experience and knowledge if they have been given supervision or instruction concerning use of the appliance in a safe way and understand the hazards involved.
- Children shall not play with the appliance.

- Cleaning and user maintenance shall not be made by children without supervision.
- Please keep the main brush cleaning tools out of reach of children.

## 4. About the batteries



- This product contains a lithium-ion battery pack.
- Do not expose the appliance or battery to excessive temperatures.
- Be aware of the risk of terminals of the battery-operated appliance or battery being short-circuited by metal objects.
- Before disposing of the appliance, the battery must be taken out of the appliance. Take-out steps:
  - A. Use a screwdriver to loosen the screws of the side brush and the base decorative plate.
  - B. Remove the base trim panel.
  - C. Take out the battery and unplug the connection line between the battery and the host.
- The batteries shall be removed when the product is discarded.
- If you need to replace the battery of the host machine, please contact our after-sales service department. Use of wrong batteries may cause a safety accident.
- If the batteries leak, prevent the contact of the liquid with the skin or clothing. Immediately wipe it with a dry cloth and send it to the recycling station or designated maintenance point. Do not discard it.
- Please properly dispose of the old batteries of the product. The batteries contain hazardous substances harmful to the environment. Please follow the local environmental regulations and send them to the designated recycling site.

## 5. Scope of use of the product

The product is suitable for the following floors:  
Wooden floor, Ceramic tile and Short-staple carpet.

## 6. Disclaimers

Under any of the following circumstances, the product will be excluded from the scope of free warranty, but paid repair can be provided:

- A. Damage due to the user's failure to operate the product in strict accordance with our user manual or due to improper storage;
- B. The machine or parts have exceeded the free warranty period;
- C. Damage due to disassembly by those other than the maintenance personnel of our company or authorized by our company;
- D. A valid purchase voucher number cannot be provided;
- E. Damage caused by irresistible factors such as natural disasters;
- F. Product failure or damage caused by unexpected factors or man-made causes (including operational errors, liquid ingress, improper plugging/unplugging, scratching, handling, bumping, input of inappropriate voltage, etc.)

# Product Overview

## 1. Product & Accessories List

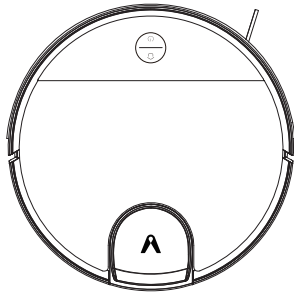

Viomi V3 Max

### Vacuum-Mop Accessories

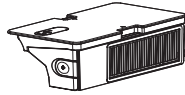

2-in-1 Dust Compartment with Water Tank

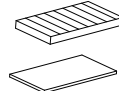

Filter Combination



Main Brush

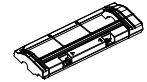

Main Brush Guard

### Accessory Box Contents

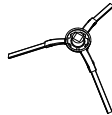

Side Brush (\*2)

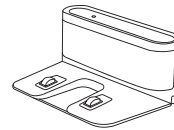

Charging Dock

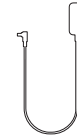

Power Adapter

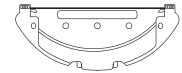

Mop Holder



Cleaning Brush



Wet Mop(\*2)



Disposable Mop(\*10)

Note: Illustrations of product, accessories, and user interface in the user manual are for reference purposes only. Actual product and functions may vary due to product enhancements.

## 2. Machine and its sensors

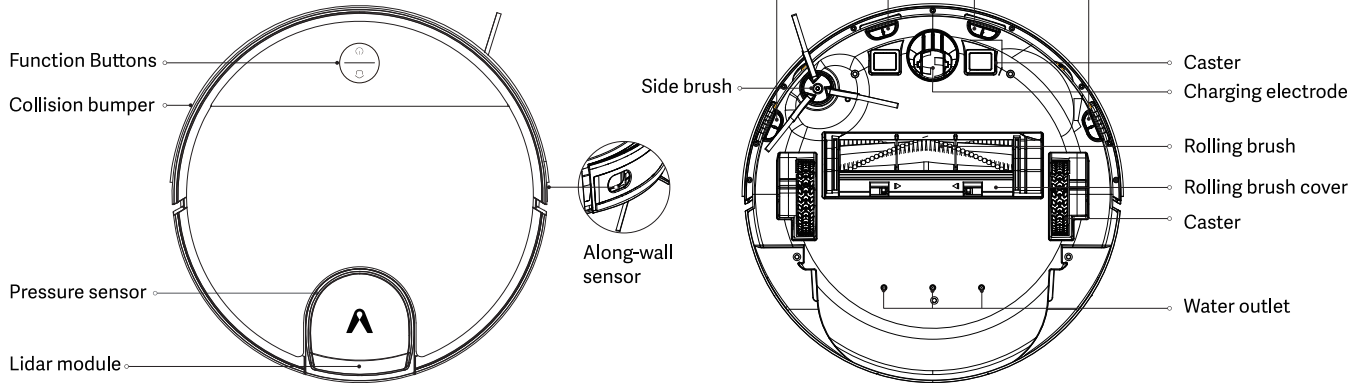

### 🏠 Dock

- Press to return for charging. Press again to pause.

### 🔄 Power / Cleanup Button

- Press to start/pause cleaning
- Press and hold for 3 seconds to turn on or off (Not charging state)
- Press and hold for 10 seconds to force shutdown (Not charging state)

### 🏠 + 🔄 Dock + Power / Cleanup Button

- Press and hold both buttons simultaneously for 3 seconds to reset Wi-Fi connection.
- Press and hold both buttons simultaneously for 10 seconds to restore factory settings (For more details, please refer to >Installation>Restoring factory settings).

### 🔌 Indicator Status

Blue	Working / Standby	Breathes blue	Starting up
Blinks fast blue	Waiting for the network configuration	Blinks fast red	Error
Blue blinks slowly	Upgrading firmware / Restore factory settings		

### 🏠 Indicator Status

Breathes yellow	Charging	Blinks slowly yellow	Recharging / low battery
-----------------	----------	----------------------	--------------------------

### 3. Machine and 2-in-1Dust Compartment with Water Tank

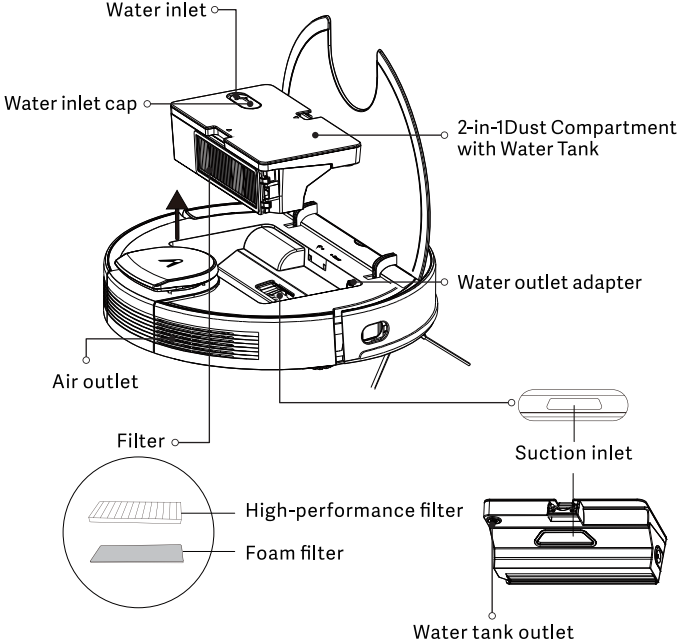
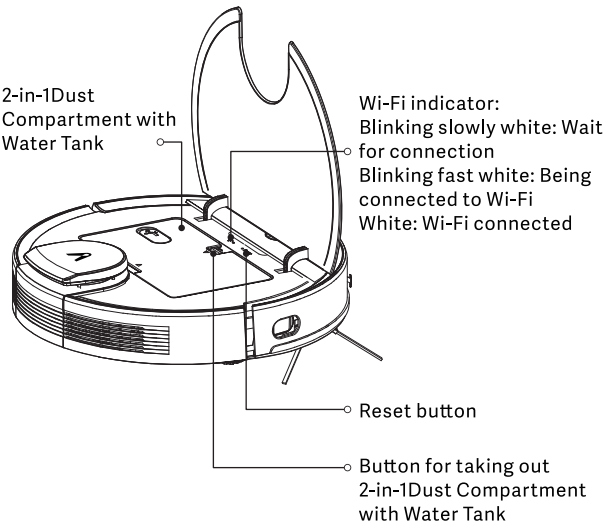



## 4. Mop module

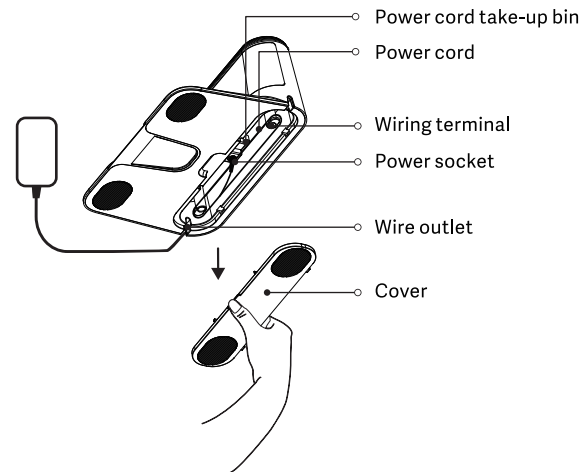
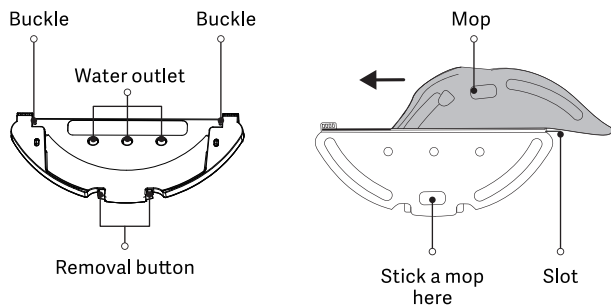

## 5. Charging dock

Charging dock indicator

White: The charging dock has been connected to a power supply (when the machine is not connected to the charging dock)

White light off: The machine is correctly connected with the charging dock.

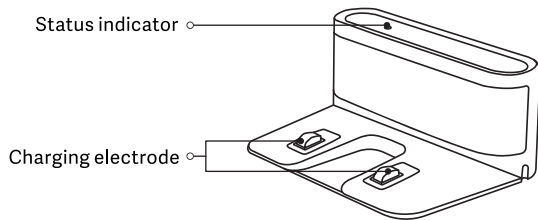

# Installation

1. Connect the charging dock with the adapter. Prevent the adapter wire from winding the machine during sweep.

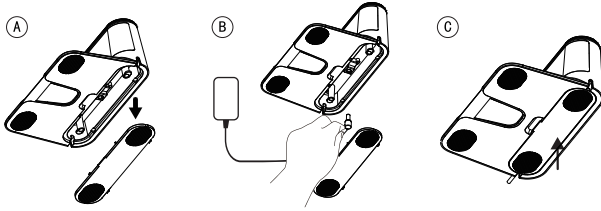

2. Based on your personal needs, decide whether to install a waterproof pad. After installation, connect the adapter to the wall socket and keep the power on. The waterproof pad is not included with the product, this accessory needs to be purchased separately.

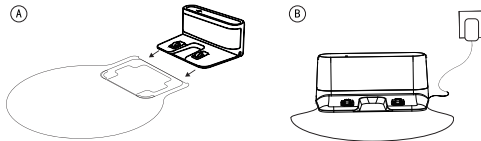

Waterproof pad (optional)

3. Place the charging dock on a flat hard ground perpendicular to a wall and keep it clear of obstacles within 1.5 meters in front of it and within 0.5 meters on its left and right.

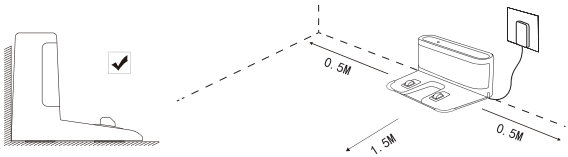

Note:

- Install the charging dock at a location easily accessible by the machine. It is recommended to place the charging dock on a hard ground, instead of a carpet, against a wall.
- Keep the charging dock powered, or the machine will not automatically return.
- To ensure normal charging, do not move the charging dock frequently. Once the machine location is changed, the machine may regenerate a map due to repositioning failure.

## 4. Startup and charging

Press and hold  on the machine for 3 seconds to turn it on. Before use for the first time, the machine shall be fully charged (about 4 hours) to ensure normal operation.

- Place the machine on the charging dock and align it with the charging port.
- When the white indicator on the charging dock goes off, charging will begin.



Note:

- You may not be able to start the machine when the battery is low. Please fully charge it and try again.
- To ensure the service life of the battery, please charge and discharge at least once every six months.

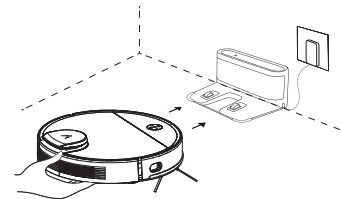

5. Start sweep by operating it from the app or pressing  manually. The machine automatically returns to the charging dock for charging under the following conditions:

A. The machine has completed sweep;

B. Sweep has not been completed yet but the battery power level is insufficient; Once the battery is charged to 80%, the machine will resume to complete the remaining sweep work.



Note:

- Do not move the charging dock during sweep, and make sure the charging dock is powered on, or the machine may not be able to return for charging.
- If automatic recharge fails, you shall manually connect it to the charging dock.
- Do not place the charging dock in an area with direct sunlight.
- If the vacuum-mop is unable to turn on due to low battery, place it directly onto the charging dock to recharge.
- The vacuum-mop will automatically turn on when it is on the charging dock.
- The vacuum-mop cannot be turned off when it is on the charging dock.
- Remove the water tank and mop holder when the vacuum-mop is charging or not in use.
- Use the virtual wall or set restricted areas for carpeted areas to prevent the vacuum-mop from getting caught on the carpet.
- Regularly clean the dust compartment to prevent excess dirt accumulation. This can avoid reducing the cleaning performance of the vacuum-mop.

### System reset

• If the machine does not respond after pressing any button thereon, it is an option to reset the system.

1. Ensure that the machine is not on the charging dock;
2. Press the reset button with a paper clip and the machine will shut down automatically.
3. Connect the machine to the charging dock or press and hold the key  for 3 seconds to turn it ON and system reset will be completed.



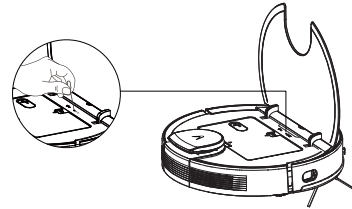

Note:

- After resetting the system, the machine may lose maps and original settings including the virtual boundary.



### Restoring Factory Settings

When the machine is not charging, press and hold both  +  buttons for 10 seconds. When you hear a voice saying "Factory settings will be restored", press and hold the buttons again for 10 seconds until it says "Factory settings restored successfully", the settings are successfully restored, all user data will be cleared.

## 6. Use of mop module

① Install the charging dock on the waterproof pad (optional).

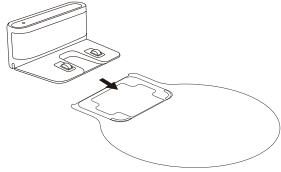

② Take out the water tank and add water.

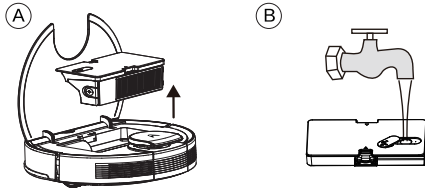

③ Install the mopping cloth on its holder, and then install the holder to the machine bottom. (In order to ensure mopping results, the machine's obstacle-crossing performance will be reduced after the mopping cloth is put in.)

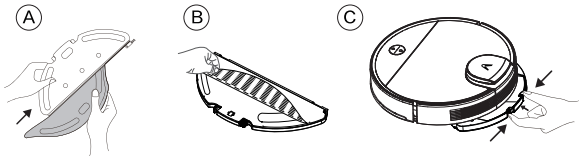

④ Select a sweep mode to start sweep, and select the amount of mopping water (3 levels) in the app as necessary. (To prevent the machine from wetting any of your carpets when mopping your floor, it is recommended to place virtual wall (for no mopping) around carpet areas using the app to protect your carpets)

⑤ When the machine returns to the charging dock after completing its work, hold buckles on both sides by hand and drag backward to remove the mop module.



Note:

- Please do not use the mopping mode on any carpet.
- It is recommended to wash the mopping cloth after each mopping.
- When the machine is being charged or idle, please remove the mop module.
- In order to achieve better mopping results, it is recommended to sweep your floor with the machine before installing the mop module.
- To avoid damaging your wood floor, please make sure to take out the mop module immediately after floor mopping is complete. Or install the charging dock onto the waterproof pad (optional).
- When mopping is paused or finished, the machine will automatically cut off water. However, the mopping cloth remains wet and should not be left in place for too long but removed in time.
- Do not use any detergent, disinfectant or solid cleaning agent, which may corrode or block the 2-in-1 tank. Clean the nozzle filter regularly.
- Do not rinse or soak the tank! Do not fill the tank with hot water, which may cause it to deform.
- When filling up with water, be sure to remove the tank separately, and fill it only with clean water at small flow rate through the inlet.
- Due to quality testing there may be a little water in the tank, which is acceptable.

## Connect with Mi Home/Xiaomi Home App

This product works with Mi Home/Xiaomi Home app \*. Control your device, and interact it and other smart home devices with Mi Home/Xiaomi Home app.

Scan the QR code to download and install the app. You will be directed to the connection setup page if the app is installed already. Or search "Mi Home/Xiaomi Home" in the app Store to download and install it.





Open Mi Home/Xiaomi Home app, tap "+" on the upper right, and then follow prompts to add your device.

\* The app is referred to as Xiaomi Home app in Europe. The name of the app displayed on your device should be taken as the default.

Note:

The version of the app might have been updated, please follow the instructions based on the current app version.

## Resetting Wi-Fi

When switching to a new router or changing your Wi-Fi password, you will need to reset the vacuum-mop's Wi-Fi connection. Turn on the vacuum-mop, then simultaneously press and hold the buttons  and  for 3 seconds until you hear a voice saying "Waiting for the network configuration". Once the Wi-Fi connection is successfully reset, you can reconnect the vacuum-mop.





Note:

- Only the 2.4GHz band, but not the 5GHz one, is supported in the Wi-Fi connection. Please switch to the 2.4GHz band if your Wi-Fi network is dual-band and try again.
- If the connection between your phone and robot vacuum fails, you can reset Wi-Fi again and add it again after entering the network configuration mode.
- As version upgrade and update may be made, please follow internal guidelines in the app for operation.

## How to Use

### Turning On/Off

When the vacuum-mop is on the charging dock, it will automatically turn on and cannot be turned off.

To manually turn on the vacuum-mop, press and hold the button  until the indicator lights up. When the vacuum-mop is in standby mode and not on the charging dock, press and hold the button  to turn it off.

### Cleaning

Turn the vacuum-mop on, then press the button . Depending on the accessory installed, the vacuum-mop will automatically begin vacuuming or mopping.

### Recharging

Turn the vacuum-mop on, then press the button  to send the vacuum-mop to the dock to recharge.



When the vacuum-mop completes the cleaning task, it will automatically return to the dock for recharging, and the indicator is blinking yellow.

If the vacuum-mop starts running low battery during a cleaning task, it will automatically return to the charging dock to recharge.

Once the vacuum-mop is fully charged, it will resume cleanup where it left off.

If the vacuum-mop automatically shuts down due to low battery, manually place it onto the charging dock, and make sure the charging terminals have a good contact.

### Pausing

While the vacuum-mop is running, press any button to pause it, then press the button  to resume cleaning. Pressing the button  will end the current cleaning task and send the vacuum-mop back to the charging dock.

### Zoned Area

You can use the app to set up the zoned area, then the vacuum-mop will clean up within the zoned area you selected.

### Sleep Mode

The vacuum-mop will automatically enter sleep mode after 5 minutes of inactivity. To wake it up, press any button or use the app.

- The vacuum-mop will not enter sleep mode while on the charging dock.
- The vacuum-mop will automatically turn off after being in sleep mode for 6 hours.

### Fault Status

If the vacuum-mop encounters an error during operation, the indicator will blink red and you will hear a voice alert. To check for a solution, please refer to the Troubleshooting section.

If no action is taken within 5 minutes, the vacuum-mop will automatically enter sleep mode.

### Adding Water or Cleaning Mop During Cleaning

If you need to add more water to the vacuum-mop or clean the mop during a cleaning task, press any button to pause the vacuum-mop, then remove the water tank. After adding water or cleaning the mop, reinstall the water tank and mop, then press the button  to resume the cleaning task.

### Cleaning Preferences

Four suction modes are available in the Mi Home/Xiaomi Home app: Silent, Standard, Medium, and Turbo. The default mode is Standard.

### Do Not Disturb Mode

In the Do Not Disturb mode, the vacuum-mop will not resume cleanup, perform scheduled cleanup, or issue voice alerts.

Do Not Disturb Mode is enabled by default and can be disabled via the app.

## Resuming Cleanup

The vacuum-mop has a feature of resuming cleanup. If the vacuum-mop starts running low battery during a cleaning task, it will automatically return to the charging dock to recharge. Once the vacuum-mop is fully charged, it will resume cleanup where it left off. If the cleaning task is manually ended while the vacuum-mop is charging, cleanup will not be resumed.

## Clean There

You can set a specified area on the map via the app, then the vacuum-mop will automatically navigate to the area and clean a square-shaped area of 2 × 2 meters.

## Scheduled Cleanup

You can schedule cleaning times in the app. The vacuum-mop will automatically start cleaning at the scheduled times, then return to the charging dock after the cleaning is completed.

Note: The vacuum-mop will not do the scheduled cleanup during the Do Not Disturb period if Do Not Disturb mode is enabled.

## Virtual Walls/Restricted Areas

You can set up virtual walls and restricted areas in the app to prevent the vacuum-mop from entering areas you wish not to clean.

## Smart Mapping

You can use the app to enable smart mapping. This allows the vacuum-mop to automatically update its map after completing a cleaning task and recharging.

## Care & Maintenance

### 1. Clean the 2-in-1Dust Compartment with Water Tank

A. Open the machine top cover and remove the 2-in-1dust compartment with water tank. Remove the filter module.

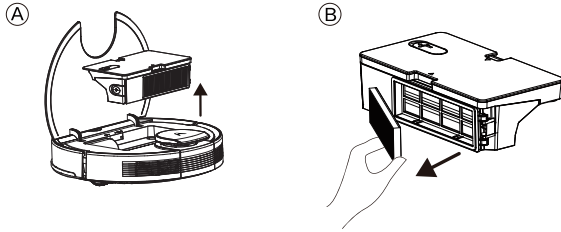

B. Empty the dust box. Put the dust box against a dustbin, tap the box to knock off excess dirt.

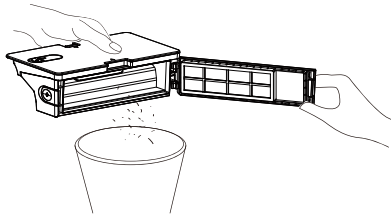

C. Disassemble the removed filter, remove the foam filter and high-performance filter, and clean filters with a cleaning brush.

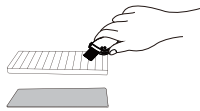

D. Flush the water tank, dust box and filter module thoroughly with water as necessary.

Note: Filters shall not be cleaned with hot water or detergent.

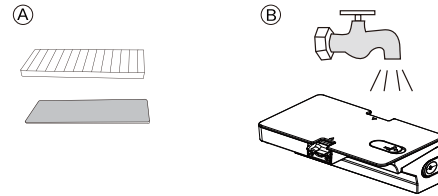

E. After cleaning, the 2-in-1Dust Compartment with Water Tank and the filter module shall be thoroughly air-dried.

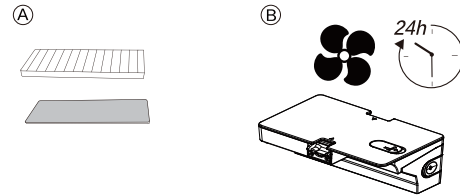

F. Reassemble the air-dried 2-in-1Dust Compartment with Water Tank and filter module, and install them back into the machine.

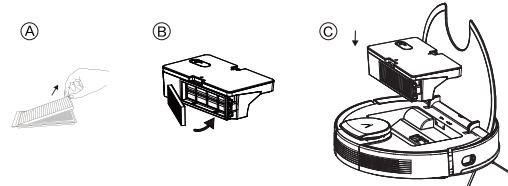



## 2. Clean the main brush

- A. As shown in the following figure, press down the buckle to take out the protective cover, and take out the rolling brush upwards.
- B. Clean the rolling brush with cleaning tools included in the accessories.
- C. Put one end of rolling brush into the corresponding hole first.
- D. Press the brush cover and fix it with the buckle.

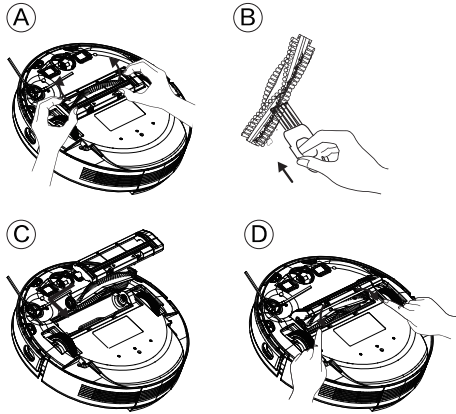

## 3. Clean its side brush

Foreign matter such as hair is easily tangled in a side brush, and dirt may attach to it. Please be sure to clean it regularly.

- A. Turn over the machine and remove screws with a Phillips screwdriver.
- B. Remove side brushes, clear them of hair or foreign matters, and decide whether to use a wet cloth based on your personal needs.
- C. Install side brushes back and tighten screws.



Note:

- It is recommended to replace side brushes every 3-6 months to ensure cleaning results.

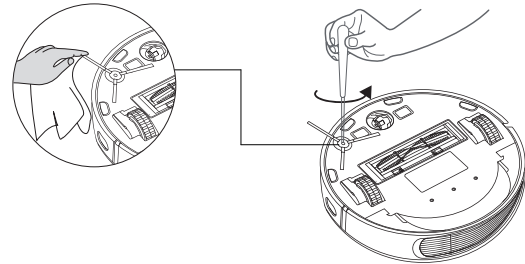

#### 4. Clean casters

Hair or dust particles tend to be entangled around casters. Clean them regularly or as needed.

A. Pull up casters to take them out.

B. Clean any hair or sundries entangled around casters or in any caster chamber.

C. Reinstall casters and push them in till they click into place.

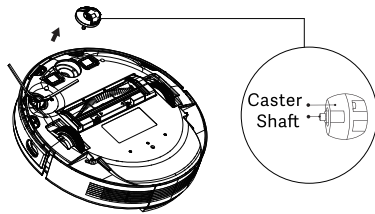

#### 6. Clean the mop module

It is recommended to empty the water accumulated in the water tank, wash the mopping cloth with water, and air dry it after using the mop module every time to avoid mildew or peculiar smell.

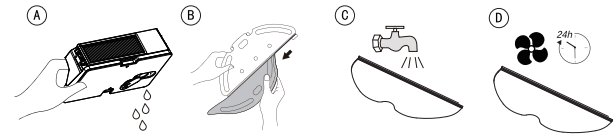

#### 5. Clean sensors and charging electrodes

In order to ensure optimum operating conditions, please clean sensors and charging electrode regularly, and wipe dust off them with a soft dry cloth or sweep brush.

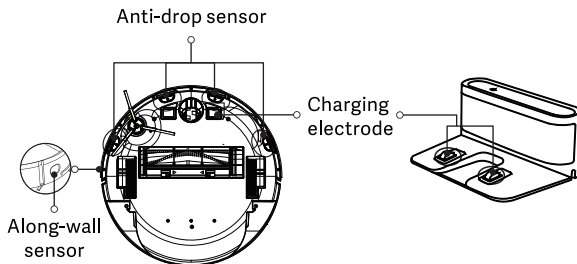

### Electrical Diagram

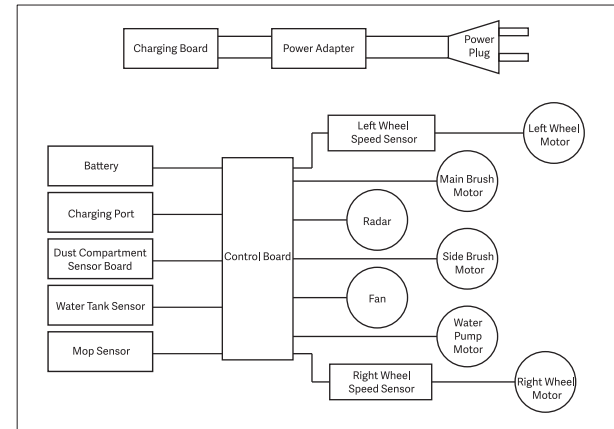

## FAQ

When the machine fails, the red indicator on the machine will blink and relevant voice prompts will be heard. Follow the voice prompts to resolve your problem.

Voice Prompts	Solution
Please check and remove any foreign matter from the collision sensor.	The collision sensor is stuck. Please tap repeatedly to remove foreign matters. If there is no foreign matter, please relocate it and then start it.
Please check whether the main wheel is stuck.	If any wheel is stuck, please check whether any foreign matter is stuck in the wheel, or move it to near its home position to start it.
Please check whether the side brush is stuck.	The side brush may be entangled with foreign matters. Please clean and restart it.
Please check whether the main brush is stuck.	The rolling brush may be entangled with foreign matters. Please remove and clean it, its connections, its cover and the suction inlet.
Please remove any obstacles around the vacuum-mop and try again.	The machine is trapped. Please clear obstacles around.
Please wipe the cliff sensors clean and move the vacuum-mop to a new location to start.	The machine may be suspended. Please relocate it and start. If the cliff sensor is too dirty, it may also cause the fault. Please wipe the cliff sensor to eliminate the fault.
Please place the vacuum-mop on the floor to start.	A wheel is suspended. Please move it to near its home position to start it.

Voice Prompts	Solution
Low power and power off.	The power is too low, and the system is about to shut down automatically. Please charge it.
Please confirm whether the recharge sensor is blocked.	The recharge sensor is covered by dust. Please wipe it.
Please wipe the wall sensor in the right side.	The right wall sensor is blocked. Please wipe it.
Please move the vacuum-mop to a level surface and start again.	The machine is tilted during startup. Please put the machine on the horizontal ground to start.
Please make sure the 2-in-1 dust compartment with water tank has been installed.	Please install the 2 in 1 water tank and filters back, and make sure that filters and the 2 in 1 water tank are installed in place. Then please restart the machine.
Please start it up again away from the restricted area.	The machine is too close to a restricted area during starting. Please relocate it to start.
The radar cover is squeezed.	The pressure sensor for laser cover is pressed or stuck. Please relocate it to start.
Please confirm whether the laser distance sensor is stuck or entangled.	The laser distance sensor is stuck by foreign matter. Please clear it.

Voice Prompts	Solution
Please make sure the laser distance sensor is not blocked.	The laser distance sensor is blocked, please clear the blocking. Too spacious environment and multi-reflection environment such as metal mirrors also affect the normal operation of a laser distance sensor. Please relocate it to start.
There seems to be something wrong with the battery.	<ol style="list-style-type: none"> <li>1. Please open the battery compartment, check whether the battery is properly connected, and try to restart the machine.</li> <li>2. The battery temperature is too high or too low. Please wait for the battery temperature to be normal (0°C-40°C /32°F-104°F) before use.</li> <li>3. If the error persists, please contact our Service Department.</li> </ol>
Main wheel has problem.	<ol style="list-style-type: none"> <li>1. Please check whether any foreign matter is stuck in a wheel and try to restart the machine.</li> <li>2. If the error persists, please contact our Service Department.</li> </ol>
Side brush has problem.	<ol style="list-style-type: none"> <li>1. Please check whether any foreign matter is stuck in a side brush and try to restart the machine.</li> <li>2. If the error persists, please contact our Service Department.</li> </ol>
There seems to be something wrong with the fan.	<ol style="list-style-type: none"> <li>1. Please check whether any foreign matter is stuck in the fan and try to restart the machine.</li> <li>2. Please clean the dust box and filters and try to restart the machine.</li> <li>3. If the error persists, please contact our Service Department.</li> </ol>

Voice Prompts	Solution
Main brush has problem.	<ol style="list-style-type: none"> <li>1. Please remove and clean it, its connections, its cover and the suction inlet. Please try to restart the machine after cleaning.</li> <li>2. If the error persists, please contact our Service Department.</li> </ol>
There seems to be something wrong with the pump.	<ol style="list-style-type: none"> <li>1. Please clean the water tank, water pump connections on the tank and water pump connections on the machine, the water outlet at the machine bottom, and check the mop module. Please try to restart the machine with all modules installed back after cleaning.</li> <li>2. If the error persists, please contact our Service Department.</li> </ol>
There seems to be something wrong with the laser distance sensor.	<ol style="list-style-type: none"> <li>1. Please check the laser sensor for foreign matter and try to restart the machine after cleaning.</li> <li>2. If the error persists, please contact our Service Department.</li> </ol>

## Troubleshooting

When any abnormality occurs to the machine in operation, the power indicator will blink fast in red and voice prompt will be provided. Please consult the following table for troubleshooting.

Fault	Solution
Cannot start the machine.	<ol style="list-style-type: none"> <li>1. Make sure the machine is connected to power supply.</li> <li>2. Make sure the battery is fully charged.</li> <li>3. If the problem persists, please reset the machine.</li> </ol>
The machine suddenly stops working.	<ol style="list-style-type: none"> <li>1. Check whether the machine is stuck or blocked by obstacles.</li> <li>2. Check whether the battery is too low.</li> <li>3. If the problem persists, please shut it down, wait for 3 seconds, and then restart it.</li> </ol>
Cannot make a sweep schedule.	<ol style="list-style-type: none"> <li>1. Make sure the machine has been powered on.</li> <li>2. Set the time and schedule the time for automatic sweep with the app.</li> <li>3. Make sure the schedule time has been set correctly.</li> <li>4. Check whether the machine power is too low to start sweep.</li> <li>5. The machine will not start any scheduled sweep when the task is being performed.</li> </ol>
Suction too weak.	<ol style="list-style-type: none"> <li>1. Check the suction inlet for any obstruction.</li> <li>2. Empty the dust box.</li> <li>3. Clean filters with water.</li> <li>4. Check whether filters are wet due to water or other liquids on the floor. Let filters dry naturally thoroughly before use.</li> </ol>

Fault	Solution
Cannot charge the machine.	<ol style="list-style-type: none"> <li>1. Check whether the indicator on the charging dock is on (when the machine is not on the charging dock). If not, please contact our service center for repair or replacement of the charging dock.</li> <li>2. Check whether the indicator on the charging dock is off and the indicator on the machine is flashing during charging.</li> <li>3. Wipe dust off charging electrodes with dry cloth.</li> </ol>
The machine cannot return to the charging dock.	<ol style="list-style-type: none"> <li>1. Clear the charging dock of objects within 0.5m on the left and right sides and within 1.5m ahead.</li> <li>2. Make sure that the machine starts sweep from the charging dock without abnormal movement.</li> <li>3. When the machine is near the charging dock, it can return faster. But if the charging dock is located far away, the machine will need more time to return. Please wait during its return.</li> <li>4. Clean charging electrodes.</li> </ol>
The rolling brush does not rotate.	<ol style="list-style-type: none"> <li>1. Clean the rolling brush.</li> <li>2. Check whether the rolling brush and the brush cover are installed correctly.</li> </ol>
Abnormal action or sweep route of the machine.	<ol style="list-style-type: none"> <li>1. Carefully clean the sensor with dry cloth.</li> <li>2. Restart the machine.</li> </ol>

Fault	Solution
No water released during mopping.	<ol style="list-style-type: none"> <li>1. Make sure there is enough water in the water tank.</li> <li>2. Check whether the mop module is installed correctly. Upon correct installation, you will hear related voice prompt.</li> <li>3. Check whether the water outlet is blocked.</li> </ol>

## Specifications

### Vacuum-Mop

Model	V-RVCLM27A/V-RVCLM27B
Dimensions	φ 350 × 105 mm
Rated Input Voltage	24 V <sup>==</sup>
Rated Input Current	1.5 A
Rated Power	35 W
Battery Capacity	5200 mAh
Battery Voltage	14.4 V <sup>==</sup>
Net Weight	3.6 kg
Wireless Connectivity	Wi-Fi IEEE 802.11b/g/n 2.4 GHz
Operation Frequency	2412-2472 MHz
Maximum Output Power	≤18.5 dBm

### Charging Dock

Model	V-RVCLM27A/V-RVCLM27B
Rated Output Voltage	24 V <sup>==</sup>
Rated Output Current	1.5 A
Dimensions	197 × 143 × 84 mm

### Power Adapter

Model	BLJ38W240150P-V
Input	100–240 V~, 50/60 Hz, 1.0 A
Output	24 V <sup>==</sup> 1.5 A

- Our company reserves the right to make any technical or design changes to the product due to continuous product improvement needs.
- The right of interpretation belongs to our company.
- Under normal use of condition, this equipment should be kept a separation distance of at least 20cm between the antenna and the body of the user.

## Faults in Wi-Fi connection

If you fail to control the machine with your smartphone, please try the following solutions.  
If the problem persists, please contact our customer service.

Wi-Fi Status Indicator	Cause	Solution
White indicator normally on	The machine has been connected to the router, but cannot connect to the network.	1. Check whether your router is connected to the network. 2. Contact your network operator to find out if any network connection problem exists.
Flashing rapidly in white	The machine cannot connect to your wireless router.	1. Check whether the network name and password have changed. 2. Reset Wi-Fi connections if necessary.
Flashing slowly in white	Your Wi-Fi connection has been reset or not yet set previously	1. Establish Wi-Fi connection with the machine. 2. Reset Wi-Fi connections if necessary.
Off	The machine is powered off. The machine power is low.	1. Make sure the machine has been powered on. 2. Charge the machine with the charging dock.

-  **Note:**
- Before setting up Wi-Fi, ensure that the machine and your Wi-Fi network meet the following requirements.
- Wi-Fi setup requirements:
- A. Machine:
- Machine fully charged.
  - Wi-Fi status indicator white and flashing slowly.
- B. Wi-Fi network:
- Use the correct wireless network password.
  - Do not use any VPN (Virtual Private Network) or proxy server.
  - Your Wi-Fi router supports 802.11b/g/n and IPv4 protocols.
  - The band of your router is 2.4GHz or use a dual-band router supporting 2.4GHz band. The machine does not support the 5GHz band.
  - If the machine cannot connect in the 2.4/5GHz dual-band Wi-Fi network, please switch to the 2.4GHz network for Wi-Fi settings. After setting is completed, you can switch it back.
  - When connecting to a hidden network, be sure to enter the correct network name  
--- SSID (case sensitive) and connect to a 2.4GHz wireless network.
  - When using a wireless extender/repeater, be sure that the network name (SSID) and password are the same as the main network.
  - Set the firewall and ports of Wi-Fi router to allow machine to connect with the app server.
- Network security requirements:
- WPA and WPA2 networks encrypted with TKIP, PSK, AES/CCMP.

# 1. Gebrauchsanweisungen

Bitte beachten Sie die folgenden grundlegenden Sicherheitshinweise, bevor Sie das Produkt verwenden:

- Lesen Sie das Benutzerhandbuch sorgfältig durch und befolgen Sie die Anweisungen im Benutzerhandbuch, wenn Sie das Produkt verwenden.
- Bewahren Sie das Benutzerhandbuch für zukünftige Verwendung gut auf.
- Wenn Sie das Produkt an Dritte weitergeben möchten, fügen Sie bitte das Benutzerhandbuch bei.
- Jeder Betrieb, der nicht in Übereinstimmung mit den Anweisungen im Benutzerhandbuch erfolgt, kann zu schweren Personenverletzungen oder Schäden am Produkt selbst führen.

 **Warnung:** Hinweise gegen unsachgemäßen Gebrauch des Produkts, der zum Tod oder zu schweren Verletzungen führen kann.

 **Vorsicht:** Hinweise gegen unsachgemäßen Gebrauch des Produkts, der zu leichten Verletzungen oder Produktschäden führen kann.



Lesen Sie die Bedienungsanleitung

# 2. Sicherheitsvorkehrungen

 **Warnung**

- Dieses Produkt kann nur mit dem Adapter, den Akkus und der Ladestation verwendet werden, die im Lieferumfang dieses Produkts enthalten sind. Andernfalls kann es zu einer Beschädigung des Produkts, einem elektrischen Schlag oder einem Brand aufgrund von Hochspannung kommen.
- Verwenden Sie dieses Produkt nicht, wenn das Hauptgerät und das Zubehör dieses Produkts beschädigt sind. Wenden Sie sich an unseren Kundendienst. Außer den von unserem Unternehmen benannten oder autorisierten Servicetechnikern darf niemand dieses Produkt demontieren, reparieren oder modifizieren.
- Trennen Sie das Produkt vor der Wartung vom Stromnetz.
- Berühren Sie den Netzstecker oder das Produkt nicht mit nassen Händen, da es sonst zu einem Stromschlag kommen kann.

- Wenn das Netzkabel beschädigt ist, muss es durch den Hersteller, seinen Kundendienst oder eine ähnliche Fachkraft ersetzt werden, um Gefahren zu vermeiden.
- Um ein versehentliches Herabfallen des Produkts zu verhindern, verwenden Sie dieses Produkt nicht an einem erhöhten Ort ohne Schutzzaun, da sonst Verletzungsgefahr besteht.
- Der Benutzer darf die Akkus nicht eigenhändig austauschen.
- Verhindern Sie, dass sich Kleidung oder Körperteile (Haare, Finger usw.) in der Bürste oder dem Rad des Staubsaugers verfangen. Die Nichtbeachtung kann zu Verletzungen führen.
- Platzieren Sie das Produkt nicht in der Nähe von Feuer oder entflammaren/explosiven/korrosiven Materialien.
- Wenn das Benutzerhandbuch fehlt, wenden Sie sich bitte an Ihren Fachhändler oder rufen Sie den Kundendienst an, um ein elektronisches Benutzerhandbuch zu erhalten.

 **Warnung**

- Dieses Gerät enthält Akkus, die nur von Fachleuten ausgetauscht werden können.
- Verwenden Sie bitte das abnehmbare Netzteil <BLJ38W240150P-V>, das mit diesem Gerät geliefert wird, zum Aufladen des Akkus.
- Überprüfen Sie, ob sich Zigarettenkippen, Streichhölzer und andere brennbare und explosive Gegenstände im Raum befinden. Wenn dies der Fall ist, müssen Sie diese vor dem Einsatz des Roboters manuell entfernen.
- Wenn brennbare Gegenstände vom Gerät angesaugt werden, kann dies zu einer Beschädigung des Gerätes führen.
- Reinigen Sie Kantenbürsten, Staubbehälter, Filter und Walzen regelmäßig.
- Das Gerät muss beim Herausnehmen des Akkus vom Stromnetz getrennt werden.
- Der Akku ist am Ende seiner Lebensdauer sicher zu entsorgen.
- Dieser Saugmop ist nur für die Reinigung von Böden in häuslicher Umgebung bestimmt. Bitte verwenden Sie ihn nicht im Freien, wie z. B. auf einem offenen Balkon oder auf einer Oberfläche, die kein Boden ist, wie z. B. einem Sofa, oder in einer gewerblichen oder industriellen Umgebung.



- Verhindern Sie das Ansaugen von Wasser, Öl oder anderen Flüssigkeiten, die den Staubsauger beschädigen können.
- Ordnen Sie vor dem Betrieb des Staubsaugers auf dem Boden herumliegende Kabel, um den normalen Betrieb des Staubsaugers nicht zu beeinträchtigen.
- Entfernen Sie vor der Verwendung zerbrechliche Gegenstände.
- Die Ladestation muss an der Wand und auf einem ebenen Boden aufgestellt werden, um die Funktionalität des Produkts nicht zu beeinträchtigen.
- Ziehen Sie den Stecker der Ladestation, wenn sie für längere Zeit unbenutzt bleibt.
- Wenn das Produkt in Betrieb ist, hat das Entfernen der Ladestation Auswirkungen auf das normale Aufladen des Geräts.
- Verwenden Sie das Produkt nicht, um spitzkantige Gegenstände (z. B. Glasscherben und Nägel) anzusaugen, um eine Beschädigung des Produkts zu vermeiden.
- Verwenden Sie das Produkt nicht bei einer Umgebungstemperatur über 40°C oder unter 0°C oder in einer feuchten, entflammaren, explosiven oder korrosiven Umgebung.
- Laden Sie das Gerät nicht bei Umgebungstemperaturen über 35 ° C oder unter 0 ° C.
- Heben Sie das Produkt nicht an der Laserradarabdeckung an.
- Vergewissern Sie sich, dass das Produkt ausgeschaltet und die Ladestation ausgesteckt ist, bevor Sie es reinigen oder Wartungsarbeiten durchführen.
- Stellen Sie keine Kinder, Haustiere oder andere Gegenstände auf das Produkt, während es steht oder sich bewegt.
- Sprühen Sie keine Flüssigkeit in den Staubsaugermop (stellen Sie sicher, dass der Staubbehälter vor dem Wiedereinbau gründlich trocken ist).
- Stellen Sie den Saugmopp nicht auf den Kopf (das Gehäuse des Laserradars sollte niemals den Boden berühren).
- Verwenden Sie dieses Produkt nur wie im Benutzerhandbuch oder in der Schnellstartanleitung beschrieben. Der Benutzer ist für alle Verluste oder Schäden verantwortlich, die durch eine unsachgemäße Verwendung dieses Produkts entstehen.

## 3. Sicherheit von Kindern



- Dieses Gerät kann von Kindern ab 8 Jahren und darüber sowie von Personen mit verringerten physischen, sensorischen oder mentalen Fähigkeiten oder Mangel an Erfahrung und Wissen benutzt werden, wenn sie beaufsichtigt werden oder bezüglich des sicheren Gebrauchs des Geräts unterwiesen wurden und die daraus resultierenden Gefahren verstehen.
- Kinder dürfen nicht mit dem Gerät spielen.
- Die Reinigung und Benutzerwartung darf nicht von Kindern ohne Aufsicht durchgeführt werden.
- Bitte bewahren Sie die Hauptbürstenreinigungswerkzeuge außerhalb der Reichweite von Kindern auf.

## 4. Über die Akkus



- Dieses Produkt enthält einen Lithium-Ionen-Akku.
- Setzen Sie das Gerät und den Akku keinen übermäßigen Temperaturen aus.
- Beachten Sie die Gefahr, dass die Klemmen des akkubetriebenen Geräts oder des Akkus durch Metallgegenstände kurzgeschlossen werden.
- Nur die vom Hersteller gelieferten Akkus sind für das Produkt geeignet.
- Vor der Entsorgung des Geräts muss der Akku aus dem Gerät entnommen werden. Schritte zum Herausnehmen:
  - A. Lösen Sie mit einem Schraubendreher die Schrauben der Seitenbürste und der Dekor-Sockelplatte.
  - B. Entfernen Sie die Basisverkleidung.
  - C. Nehmen Sie den Akku heraus und ziehen Sie die Verbindungsleitung zwischen dem Akku und dem Hauptgerät ab.
- Wenn Sie den Akku des Hauptgeräts austauschen müssen, wenden Sie sich bitte an unseren Kundendienst. Die Verwendung von falschen Akkus kann zu einem Sicherheitsrisiko führen.

- Wenn die Akkus auslaufen, vermeiden Sie den Kontakt der Flüssigkeit mit der Haut oder der Kleidung. Wischen Sie sie sofort mit einem trockenen Tuch ab und bringen Sie den Akku zur Recyclingstation oder zur vorgesehenen Wartungsstelle. Werfen Sie den Akku nicht weg.
- Bitte entsorgen Sie die alten Akkus des Produkts ordnungsgemäß. Die Akkus enthalten gefährliche und umweltschädliche Stoffe. Bitte beachten Sie die örtlichen Umweltvorschriften und entsorgen Sie sie an der dafür vorgesehenen Recyclingstelle.

## 5. Anwendungsbereich des Produkts

Das Produkt ist für folgende Böden geeignet:  
Holzboden, Keramikfliesen und Kurzflorteppich.

## 6. Haftungsausschlüsse

Unter einem der folgenden Umstände ist das Produkt vom Geltungsbereich der kostenlosen Garantie ausgeschlossen, es kann jedoch eine kostenpflichtige Reparatur durchgeführt werden:

- A. Schäden, die darauf zurückzuführen sind, dass der Benutzer das Produkt nicht in strikter Übereinstimmung mit unserem Benutzerhandbuch betrieben hat, oder auf eine unsachgemäße Lagerung;
- B. Die Maschine oder Teile haben die kostenlose Garantiezeit überschritten;
- C. Schäden, die auf eine Demontage durch andere Personen als das Wartungspersonal unseres Unternehmens oder durch von unserem Unternehmen autorisierte Personen zurückzuführen sind;
- D. Eine gültige Kaufbelegnummer kann nicht vorgelegt werden;
- E. Schäden, die durch unwiderstehliche Faktoren wie Naturkatastrophen verursacht werden;
- F. Produktausfall oder Schäden, die durch unerwartete Faktoren oder von Menschen verursachte Ursachen verursacht wurden (einschließlich Bedienungsfehler, Eindringen von Flüssigkeiten, unsachgemäßes Einstecken/Ausstecken, Zerkratzen, Handhabung, Stöße, Einspeisung einer unangemessenen Spannung usw.)

# Produktübersicht

## 1. Produkt- & Zubehörliste

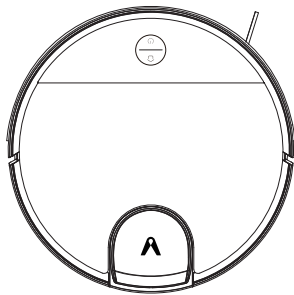

Viomi V3 Max

### Staubsauger-Mop Zubehör

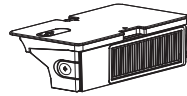

2-in-1-Staubbehälter mit Wassertank

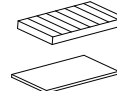

Filter-Kombination



Hauptbürste

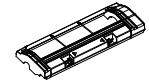

Hauptbürstenschutz

### Inhalt der Zubehörbox



Seitenbürste (\*2)

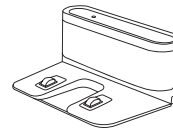

Ladestation

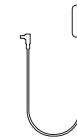

Netzadapter

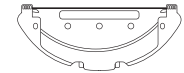

Mophalter



Reinigungsbürste



Nassmop(\*2)



Einweg-Mopp (x10)

Hinweis: Die Abbildungen des Produkts, des Zubehörs und der Benutzeroberfläche im Benutzerhandbuch dienen nur zu Referenzzwecken. Das tatsächliche Produkt und die Funktionen können aufgrund von Produktverbesserungen abweichen.

## 2. Gerät und seine Sensoren

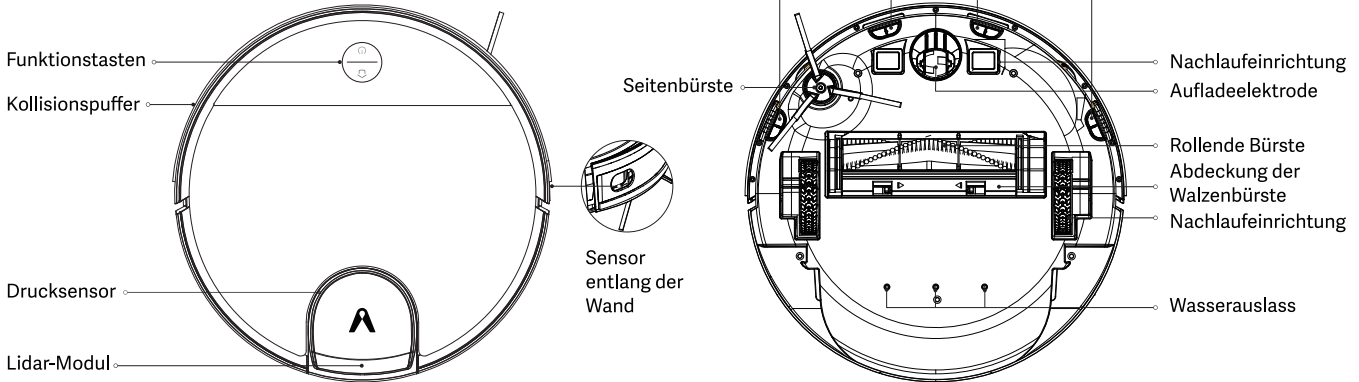

### 🏠 Andocktaste

• Drücken Sie die Taste, um zum Laden zurückzukehren. Zum Pausieren erneut drücken.

### 🔌 Einschalt- / Reinigungstaste

- Drücken Sie die Taste zum Starten/Pausieren der Reinigung
- Halten Sie die Taste 3 Sekunden lang gedrückt, um das Gerät ein- oder auszuschalten (kein Ladezustand)
- Halten Sie die Taste 10 Sekunden lang gedrückt, um die Abschaltung zu erzwingen (kein Ladezustand)

### 🏠 + 🔌 Andocktaste + Einschalt- / Reinigungstaste

- Halten Sie beide Tasten gleichzeitig 3 Sekunden lang gedrückt, um die WLAN-Verbindung zurückzusetzen
- Halten Sie beide Tasten gleichzeitig 10 Sekunden lang gedrückt, um die Werkseinstellungen wiederherzustellen (weitere Einzelheiten finden Sie unter >Installation>Werkseinstellungen wiederherstellen).

### 🔌 Anzeigestatus

Blau	In Betrieb /Standby	Atmet blau	Inbetriebnahme
Blinkt schnell blau	Wartet auf die Netzwerkkonfiguration	Blinkt schnell rot	Fehler
Blinkt langsam blau	Firmware aktualisieren / Werkseinstellungen wiederherstellen		

### 🏠 Anzeigestatus

Atmet gelb	Aufladen	Blinkt langsam gelb	Aufladen / niedriger Akkustand
------------	----------	---------------------	--------------------------------

### 3. Maschine und 2-in-1-Staubbehälter mit Wassertank

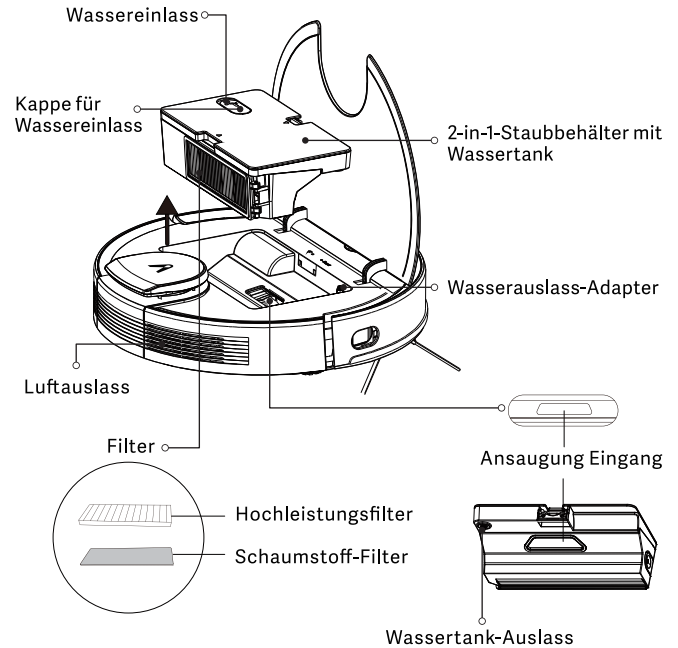
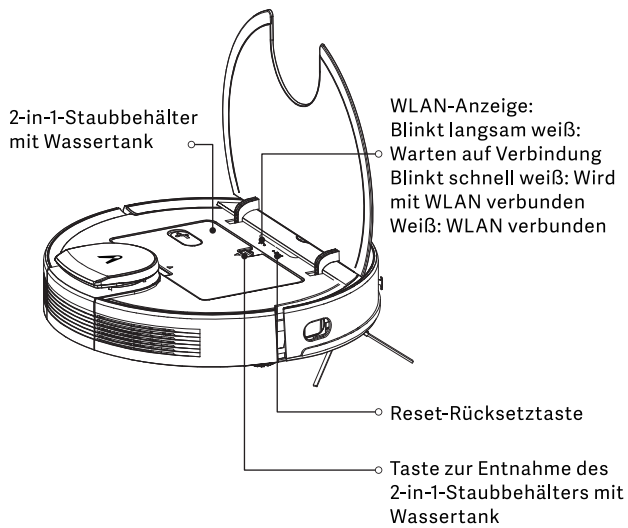

## 4. Mop-Modul

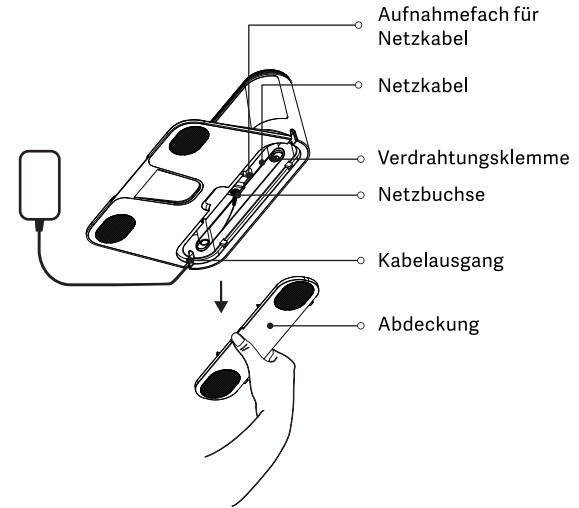
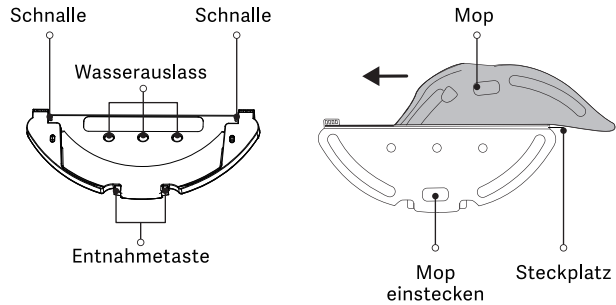

## 5. Ladestation

Anzeige der Ladestation

Weiß: Die Ladestation ist an eine Stromversorgung angeschlossen  
(wenn das Gerät nicht an die Ladestation angeschlossen ist)

Weißes Licht aus: Das Gerät ist korrekt mit der Ladestation verbunden.

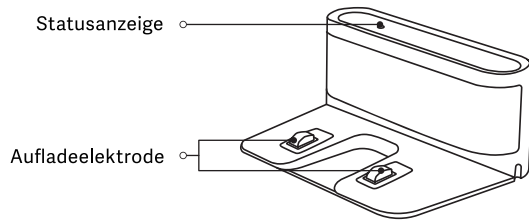

## Installieren

1. Verbinden Sie die Ladestation mit dem Adapter. Verhindern Sie, dass sich das Adapterkabel während des Saug-/Wischvorgangs im Gerät verwickeln kann.

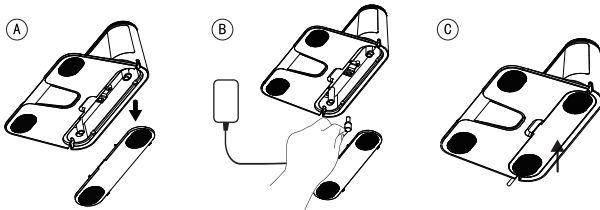

2. Entscheiden Sie anhand Ihrer persönlichen Bedürfnisse, ob Sie eine wasserdichte Unterlage installieren möchten. Schließen Sie den Adapter nach der Installation an die Wandsteckdose an und lassen Sie den Strom eingeschaltet. Die wasserdichte Unterlage ist nicht im Lieferumfang enthalten und muss separat erworben werden.

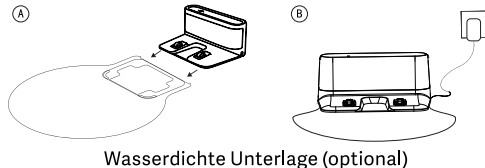

3. Stellen Sie die Ladestation auf einen ebenen, harten Untergrund senkrecht zu einer Wand und halten Sie sie frei von Hindernissen im Umkreis von 1,5 Metern davor und im Umkreis von 0,5 Metern links und rechts davon.

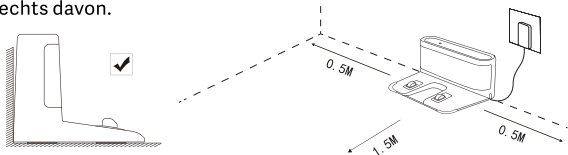

Hinweis:

- Installieren Sie die Ladestation an einem Ort, der für das Gerät leicht zugänglich ist. Es wird empfohlen, die Ladestation auf einem harten Untergrund, statt auf einem Teppich, an einer Wand aufzustellen.
- Lassen Sie die Ladestation an der Stromversorgung, sonst kehrt das Gerät nicht automatisch zurück.
- Um einen normalen Ladevorgang zu gewährleisten, bewegen Sie die Ladestation nicht häufig. Sobald der Standort des Geräts geändert wird, kann das Gerät aufgrund eines Neupositionierungsfehlers möglicherweise einen neuen Lageplan regenerieren.

4. Inbetriebnahme und Ladevorgang

Halten Sie "⏻" am Gerät 3 Sekunden lang gedrückt, um es einzuschalten. Vor dem ersten Gebrauch muss das Gerät vollständig aufgeladen werden (ca. 4 Stunden), um einen normalen Betrieb zu gewährleisten.

- Setzen Sie das Gerät auf die Ladestation und richten Sie es auf den Ladeanschluss aus.

Wenn die weiße Anzeige an der Ladestation erlischt, beginnt der Ladevorgang.



Hinweis:

- Möglicherweise können Sie das Gerät nicht starten, wenn der Akku schwach ist. Bitte laden Sie ihn vollständig auf und versuchen Sie es erneut.
- Um die Lebensdauer des Akkus zu gewährleisten, laden und entladen Sie ihn bitte mindestens einmal pro Halbjahr.

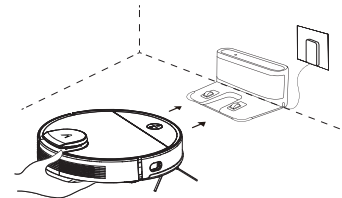

5. Starten Sie den Saug-/Wischvorgang, indem Sie ihn über die App bedienen oder manuell "⏪" drücken.

Das Gerät kehrt unter den folgenden Bedingungen automatisch zum Aufladen zur Ladestation zurück:

A. Das Gerät hat den Saug-/Wischvorgang abgeschlossen.

B. Der Saug-/Wischvorgang ist noch nicht abgeschlossen, aber der Akkuladestand ist unzureichend; Sobald der Akku zu 80 % aufgeladen ist, fährt das Gerät fort, um die verbleibende Saug-/Wischarbeit abzuschließen.



Hinweis:

- Bewegen Sie die Ladestation während des Saug-/Wischvorgangs nicht und stellen Sie sicher, dass die Ladestation eingeschaltet ist, da das Gerät sonst möglicherweise nicht zum Laden zurückkehren kann.
- Wenn das automatische Aufladen fehlschlägt, müssen Sie das Gerät manuell an die Ladestation anschließen.
- Stellen Sie die Ladestation nicht in einem Bereich mit direkter Sonneneinstrahlung auf.
- Wenn sich der Saugmop aufgrund eines schwachen Akkus nicht einschalten lässt, stellen Sie ihn zum Aufladen direkt auf die Ladestation.
- Der Saugmop schaltet sich automatisch ein, wenn er auf der Ladestation steht.
- Der Saugmop kann nicht ausgeschaltet werden, wenn er sich auf der Ladestation befindet.
- Nehmen Sie den Wassertank und den Mophalter ab, wenn der Saugmop geladen oder nicht verwendet wird.
- Verwenden Sie die virtuelle Wand oder stellen Sie Sperrbereiche für Teppichböden ein, um zu verhindern, dass der Saugmop auf dem Teppich hängen bleibt.
- Reinigen Sie den Staubbehälter regelmäßig, um übermäßige Schmutzansammlungen zu vermeiden. Dadurch können Sie vermeiden, dass die Reinigungsleistung des Saugmops verringert wird.

#### System zurücksetzen

- Wenn das Gerät nach dem Drücken einer beliebigen Taste nicht reagiert, ist es eine Möglichkeit, das System zurückzusetzen.
  1. Stellen Sie sicher, dass das Gerät nicht auf der Ladestation steht;
  2. Drücken Sie die Reset-Rücksetztaste mit einer Büroklammer und das Gerät schaltet sich automatisch ab.
  3. Schließen Sie das Gerät an die Ladestation an oder halten Sie die Taste "⏪" 3 Sekunden lang gedrückt, um es einzuschalten und das System zurückzusetzen.



Hinweis:

- Nach dem Zurücksetzen des Systems kann das Gerät Karten und ursprüngliche Einstellungen einschließlich der virtuellen Begrenzung verlieren.

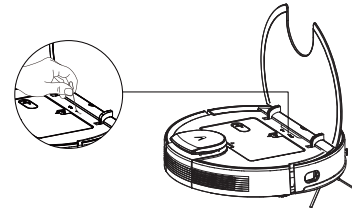

#### Wiederherstellen der Werkseinstellungen

Wenn das Gerät nicht geladen wird, halten Sie beide Tasten "⏪" + "🏠" für 10 Sekunden gedrückt. Wenn Sie eine Stimme hören, die sagt: "Werkseinstellungen werden wiederhergestellt", halten Sie die Tasten erneut 10 Sekunden lang gedrückt, bis sie sagt: "Werkseinstellungen erfolgreich wiederhergestellt", die Einstellungen werden erfolgreich wiederhergestellt, alle Benutzerdaten werden gelöscht.



## 6. Verwendung des Mop-Moduls

① Installieren Sie die Ladestation auf der wasserdichten Unterlage(optional).

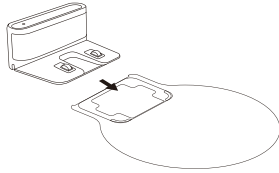

② Nehmen Sie den Wassertank heraus und füllen Sie Wasser ein.

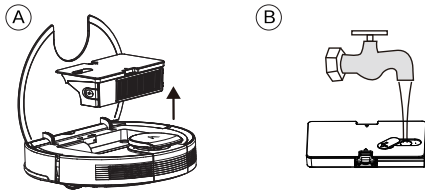

③ Installieren Sie das Moptuch auf seinem Halter, und installieren Sie dann die Halterung auf der Unterseite des Gerätes.(Um Wischergebnisse zu gewährleisten, wird die Hindernisüberwindungsleistung des Gerätes nach dem Einsetzen des Wischtuchs reduziert).

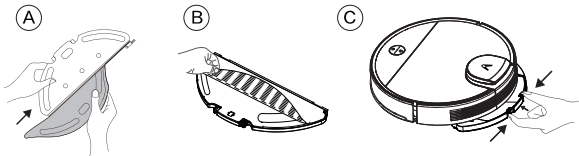

④ Wählen Sie einen Wischmodus, um den Wischvorgang zu starten, und wählen Sie die Wischwassermenge (3 Stufen) in der App nach Bedarf. (Um zu verhindern, dass das Gerät beim Wischen Ihres Bodens einen Ihrer Teppiche nass macht, wird empfohlen, mit der App eine virtuelle Wand (für kein Wischen) um Teppichbereiche herum zu platzieren, um Ihre Teppiche zu schützen).

⑤ Wenn das Gerät nach Beendigung der Arbeit zur Ladestation zurückkehrt, halten Sie die Schnallen an beiden Seiten mit der Hand fest und ziehen Sie sie nach hinten, um das Mop-Modul zu entfernen.



Hinweis:

- Bitte verwenden Sie den Wischmodus nicht auf einem Teppich.
- Es wird empfohlen, das Moptuch nach jedem Wischen zu waschen.
- Wenn das Gerät geladen wird oder inaktiv ist, entfernen Sie bitte das Mop-Modul.
- Um ein besseres Wischergebnis zu erzielen, wird empfohlen, den Boden vor der Installation des Mop-Moduls mit dem Gerät zu saugen.
- Um eine Beschädigung Ihres Holzbodens zu vermeiden, achten Sie bitte darauf, das Mop-Modul sofort nach dem Wischen des Bodens zu entnehmen. Oder installieren Sie die Ladestation auf der wasserdichten Unterlage (optional).
- Wenn das Wischen pausiert oder beendet wird, schaltet das Gerät automatisch das Wasser ab. Das Moptuch bleibt jedoch nass und sollte nicht zu lange an seinem Platz bleiben, sondern rechtzeitig entfernt werden.
- Verwenden Sie keine Reinigungs-, Desinfektions- oder festen Reinigungsmittel, die den 2-in-1-Tank korrodieren oder verstopfen können. Reinigen Sie den Düsenfilter regelmäßig.
- Spülen Sie den Tank nicht aus und weichen Sie ihn nicht ein! Befüllen Sie den Tank nicht mit heißem Wasser, da sich der Tank dadurch verformen kann.
- Achten Sie beim Auffüllen mit Wasser darauf, dass Sie den Tank separat abnehmen und nur sauberes Wasser mit geringer Durchflussgeschwindigkeit über den Einlass einfüllen.
- Aufgrund der Qualitätsprüfung kann sich ein wenig Wasser im Tank befinden, was akzeptabel ist.

## Verbinden mit Mi Home/Xiaomi Home App

Dieses Produkt funktioniert mit der Mi Home/Xiaomi Home App \*. Steuern Sie Ihr Gerät und interagieren Sie mit anderen Smart Home-Geräten mit der Mi Home/Xiaomi Home-App.

Scannen Sie den QR-Code, um die App herunterzuladen und zu installieren. Wenn die App bereits installiert ist, werden Sie zur Verbindungseinrichtungsseite weitergeleitet. Oder suchen Sie "Mi Home/Xiaomi Home" im App Store, um sie herunterzuladen und zu installieren.



Öffnen Sie die Mi Home/Xiaomi Home-App, tippen Sie oben rechts auf ""+"" und folgen Sie dann den Anweisungen, um Ihr Gerät hinzuzufügen.

\* Die App wird in Europa als Xiaomi Home-App bezeichnet. Der Name der App, der auf Ihrem Gerät angezeigt wird, sollte als Standard übernommen werden.

Hinweis:

Die Version der App könnte aktualisiert worden sein, bitte folgen Sie den Anweisungen basierend auf der aktuellen App-Version.

## WLAN zurücksetzen

Wenn Sie zu einem neuen Router wechseln oder Ihr WLAN-Passwort ändern, müssen Sie die WLAN-Verbindung des Staubsaugermops zurücksetzen. Schalten Sie den Saugmop ein und halten Sie dann gleichzeitig die Tasten "🏠" und "🔄" für 3 Sekunden gedrückt, bis Sie eine Stimme hören, die sagt "WLAN-Verbindung wurde zurückgesetzt, warten auf Netzwerkverbindung". Sobald die WLAN-Verbindung erfolgreich zurückgesetzt wurde, können Sie den Saugmop wieder anschließen.



Hinweis:

- Bei der WLAN-Verbindung wird nur das 2,4-GHz-Band, nicht aber das 5-GHz-Band unterstützt. Bitte schalten Sie auf das 2,4-GHz-Band um, wenn Ihr WLAN-Netzwerk Dual-Band ist, und versuchen Sie es erneut.
- Wenn die Verbindung zwischen Ihrem Telefon und dem Staubsaugerroboter fehlschlägt, können Sie das WLAN zurücksetzen und erneut hinzufügen, nachdem Sie den Netzwerkkonfigurationsmodus aufgerufen haben.
- Im Zuge von Versions-Upgrades und Updates beachten Sie bitte die internen Anweisungen in der App zur Bedienung.

## Anwendung

### Einschalten/Ausschalten

Wenn der Saugmop auf der Ladestation steht, schaltet er sich automatisch ein und kann nicht ausgeschaltet werden.

Um den Saugmop manuell einzuschalten, halten Sie die Taste "⏻" gedrückt, bis die Anzeige aufleuchtet. Wenn sich der Saugmop im Standby-Modus befindet und nicht auf der Ladestation steht, halten Sie die Taste "⏻" gedrückt, um ihn auszuschalten.

### Reinigung

Schalten Sie den Saugmop ein und drücken Sie dann die Taste "⏻". Je nach installiertem Zubehör beginnt der Saugmop automatisch zu saugen oder zu wischen.

### Aufladen

Schalten Sie den Saugmop ein und drücken Sie dann die Taste "🏠", um den Saugmop zum Aufladen zur Dockingstation zu schicken.

Wenn der Saugmop die Reinigungsaufgabe beendet hat, kehrt er automatisch zum Aufladen zur Station zurück, und die Anzeige blinkt gelb. Wenn der Akku des Saugmops während einer Reinigungsaufgabe zur Neige geht, kehrt er automatisch zum Aufladen zur Ladestation zurück. Sobald der Saugmop vollständig aufgeladen ist, setzt er die Reinigung dort fort, wo er aufgehört hat.

Wenn sich der Saugmop aufgrund eines schwachen Akkus automatisch ausschaltet, setzen Sie ihn manuell auf die Ladestation und vergewissern Sie sich, dass die Ladekontakte einen guten Kontakt haben.

### Pausieren

Während der Saugmop läuft, drücken Sie eine beliebige Taste, um ihn anzuhalten, und drücken Sie dann die Taste "⏻", um die Reinigung fortzusetzen. Durch Drücken der Taste "🏠" wird die aktuelle Reinigungsaufgabe beendet und der Saugmop zurück zur Ladestation geschickt.

### Abgegrenzter Bereich

Sie können die App verwenden, um einen abgegrenzten Bereich einzurichten, dann reinigt der Saugmop innerhalb des von Ihnen gewählten abgegrenzten Bereichs.

### Ruhemodus

Der Saugmop wechselt nach 5 Minuten Inaktivität automatisch in den Ruhemodus. Um ihn aufzuwecken, drücken Sie eine beliebige Taste oder verwenden Sie die App.

- Der Saugmop geht nicht in den Ruhezustand über, während er auf der Ladestation steht.
- Der Saugmop schaltet sich automatisch aus, nachdem er 6 Stunden lang im Ruhemodus war.

### Störungsstatus

Wenn der Saugmop während des Betriebs auf einen Fehler stößt, blinkt die Anzeige rot und Sie hören eine Sprachmeldung. Um nach einer Lösung zu suchen, lesen Sie bitte den Abschnitt "Fehlerbehebung". Wenn innerhalb von 5 Minuten keine Maßnahmen ergriffen werden, geht der Saugmop automatisch in den Ruhezustand über.

### Hinzufügen von Wasser oder Reinigungsmop während der Reinigung

Wenn Sie während einer Reinigungsaufgabe mehr Wasser in den Saugmop einfüllen oder den Mop reinigen müssen, drücken Sie eine beliebige Taste, um den Saugmop anzuhalten, und entfernen Sie dann den Wassertank. Nachdem Sie Wasser nachgefüllt oder den Mop gereinigt haben, setzen Sie den Wassertank und den Mop wieder ein und drücken Sie dann die Taste "⏻", um die Reinigung fortzusetzen.

### Voreinstellungen für die Reinigung

In der Mi Home/Xiaomi Home-App sind vier Saugmodi verfügbar: Leise, Standard, Mittel und Turbo. Der Standardmodus ist Standard.

### Modus Nicht stören

Im Modus "Nicht stören" nimmt der Saugmop die Reinigung nicht wieder auf, führt keine geplanten Reinigungen durch und gibt keine Sprachwarnungen aus. Der Modus "Nicht stören" ist standardmäßig aktiviert und kann über die App deaktiviert werden."

## Reinigung fortsetzen

Der Saugmop verfügt über eine Funktion zur Wiederaufnahme der Reinigung. Wenn der Saugmop während einer Reinigungsaufgabe einen niedrigen Akkustand erreicht, kehrt er automatisch zum Aufladen zur Ladestation zurück. Sobald der Saugmop vollständig aufgeladen ist, setzt er die Reinigung an der Stelle fort, an der er aufgehört hat. Wenn die Reinigungsaufgabe manuell beendet wird, während der Saugmop geladen wird, wird die Reinigung nicht fortgesetzt.

## Dort reinigen

Sie können über die App einen bestimmten Bereich auf der Karte festlegen, dann navigiert der Saugmop automatisch zu diesem Bereich und reinigt eine quadratische Fläche von 2 × 2 Metern.

## Geplante Bereinigung

Sie können in der App Reinigungszeiten planen. Der Saugmop beginnt automatisch zu den geplanten Zeiten mit der Reinigung und kehrt nach Abschluss der Reinigung zur Ladestation zurück. Hinweis: Der Saugmop führt die geplante Reinigung nicht während des Nicht stören-Zeitraums durch, wenn der Nicht stören-Modus aktiviert ist.

## Virtuelle Wände/Sperrflächen

Sie können in der App virtuelle Wände und Sperrbereiche einrichten, um zu verhindern, dass der Saugmop in Bereiche gelangt, die Sie nicht reinigen möchten.

## Intelligente Kartierung

Sie können die App verwenden, um die intelligente Kartierung zu aktivieren. Dadurch kann der Saugmop seine Karte automatisch aktualisieren, nachdem er eine Reinigungsaufgabe abgeschlossen und sich aufgeladen hat.

# Pflege und Wartung

## 1. Reinigen des 2-in-1-Staubbehälters mit Wassertank

A. Öffnen Sie die obere Abdeckung des Gerätes und entfernen Sie den 2-in-1-Staubbehälter mit Wassertank. Entfernen Sie das Filtermodul.

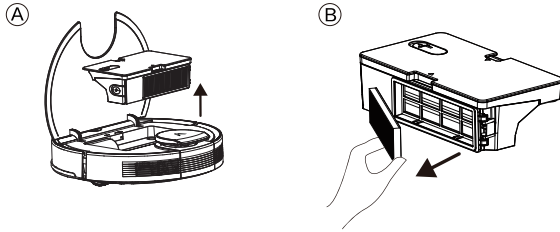

B. Entleeren Sie den Staubbehälter. Legen Sie den Staubbehälter gegen einen Abfalleimer, klopfen Sie auf den Behälter, um überschüssigen Schmutz abzuklopfen.

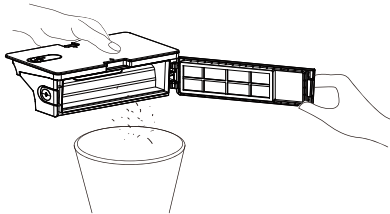

C. Zerlegen Sie den entfernten Filter, entfernen Sie den Schaumfilter und den Hochleistungsfiler und reinigen Sie die Filter mit einer Reinigungsbürste.

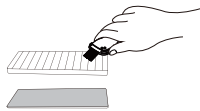

D. Spülen Sie den Wassertank, den Staubbehälter und das Filtermodul bei Bedarf gründlich mit Wasser. Hinweis: Die Filter dürfen nicht mit heißem Wasser oder Reinigungsmittel gereinigt werden.

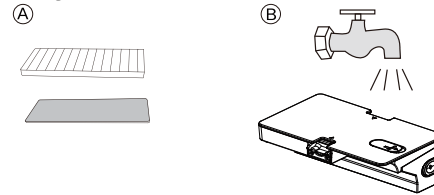

E. Nach der Reinigung müssen der 2-in-1-Staubbehälter mit Wassertank und das Filtermodul gründlich an der Luft getrocknet werden.

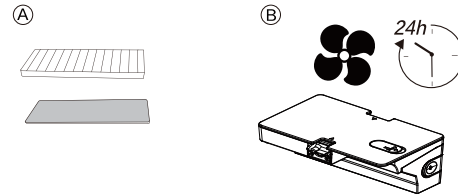

F. Bauen Sie den luftgetrockneten 2-In-1-Staubbehälter mit Wassertank und das Filtermodul wieder zusammen und setzen Sie sie wieder in das Gerät ein.

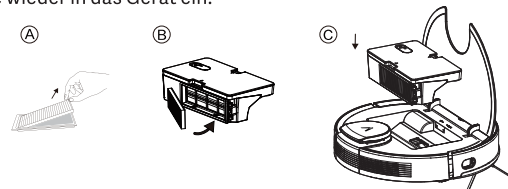

## 2. Reinigung der Hauptbürste

- A. Drücken Sie, wie in der folgenden Abbildung gezeigt, die Schnalle herunter, um die Schutzabdeckung herauszunehmen, und nehmen Sie die Rollbürste nach oben heraus.
- B. Reinigen Sie die Rollbürste mit den im Zubehör enthaltenen Reinigungswerkzeugen.
- C. Stecken Sie ein Ende der Rollbürste zuerst in das entsprechende Loch.
- D. Drücken Sie die Bürstenabdeckung und fixieren Sie sie mit der Schnalle.

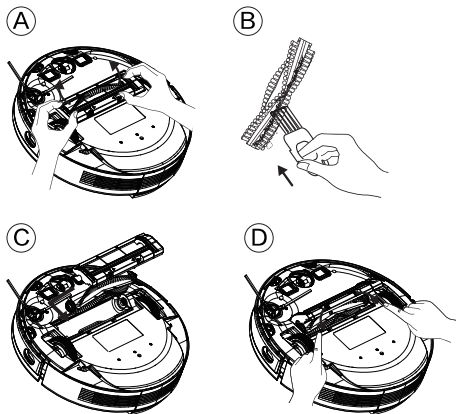

## 3. Reinigung der Seitenbürste

Fremdkörper wie z. B. Haare verfangen sich leicht in einer Seitenbürste, und es kann sich Schmutz daran festsetzen. Bitte achten Sie darauf, sie regelmäßig zu reinigen.

- A. Drehen Sie das Gerät um und entfernen Sie die Schrauben mit einem Kreuzschlitzschraubendreher.
- B. Entfernen Sie die Seitenbürsten, befreien Sie sie von Haaren oder Fremdkörpern und entscheiden Sie anhand Ihrer persönlichen Bedürfnisse, ob Sie ein feuchtes Tuch verwenden möchten.
- C. Setzen Sie die Seitenbürsten wieder ein und ziehen Sie die Schrauben fest.



Hinweis:

- Es wird empfohlen, die Seitenbürsten alle 3-6 Monate auszutauschen, um ein gutes Reinigungsergebnis zu erzielen.

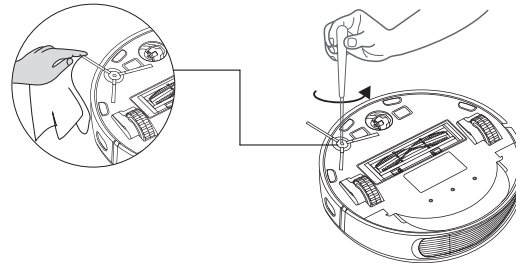

## 4. Räder reinigen

Haare oder Staubpartikel neigen dazu, sich in den Lenkrollen zu verfangen. Reinigen Sie sie regelmäßig oder nach Bedarf.

A. Ziehen Sie die Rollen hoch, um sie herauszunehmen.

B. Reinigen Sie alle Haare oder Staubpartikel, die sich um die Laufrollen oder in der Laufrollenkammer verfangen haben.

C. Setzen Sie die Rollen wieder ein und drücken Sie sie hinein, bis sie einrasten.

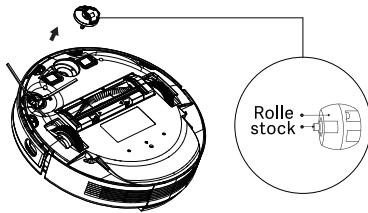

## 5. Sensoren und Aufladeelektroden reinigen

Um optimale Betriebsbedingungen zu gewährleisten, reinigen Sie bitte regelmäßig Sensoren und Aufladeelektroden und wischen Sie den Staub mit einem weichen, trockenen Tuch oder einem Bürstchen ab.

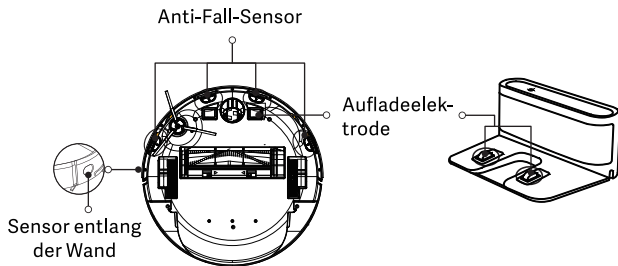

## 6. Reinigung des Mop-Moduls

Es wird empfohlen, das im Wassertank angesammelte Wasser zu entleeren, das Moptuch mit Wasser auszuwaschen und es nach jedem Gebrauch des Mop-Moduls an der Luft zu trocknen, um jedem Gebrauch des Mop-Moduls an der Luft zu trocknen, um Schimmelbildung oder eigenartigen Geruch zu vermeiden.

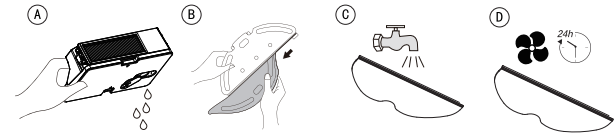

## Elektrisches Diagramm

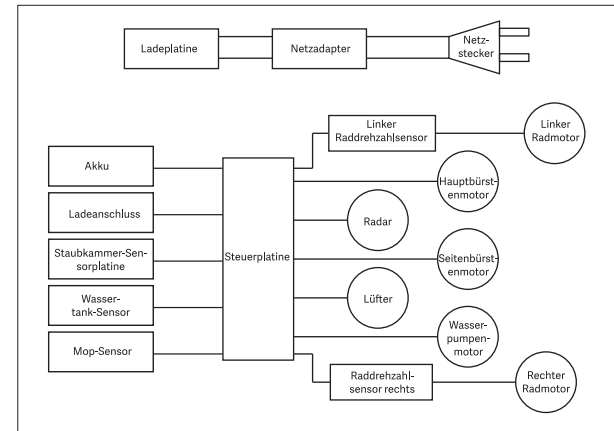

## FAQ

Wenn das Gerät ausfällt, blinkt die rote Anzeige am Gerät und es ertönen entsprechende Sprachanweisungen.  
Folgen Sie den Sprachanweisungen, um das Problem zu lösen.

Sprachansagen	Lösung
Bitte überprüfen Sie den Kollisionssensor auf Fremdkörper und entfernen Sie diese gegebenenfalls.	Der Kollisionssensor ist verklemmt. Bitte tippen Sie wiederholt darauf, um Fremdkörper zu entfernen. Wenn keine Fremdkörper vorhanden sind, verschieben Sie das Gerät bitte und starten Sie es dann.
Bitte überprüfen Sie, ob das Hauptrad fest sitzt.	Wenn ein Rad fest sitzt, prüfen Sie bitte, ob ein Fremdkörper im Rad steckt, oder bringen Sie es in die Nähe der Ladestation, um das Gerät zu starten.
Bitte überprüfen Sie, ob die Seitenbürste fest sitzt.	Die Seitenbürste kann mit Fremdkörpern verklemmt sein. Bitte reinigen Sie sie und starten Sie das Gerät neu.
Bitte überprüfen Sie, ob die Hauptbürste fest sitzt.	Die Rollbürste kann sich mit Fremdkörpern verhaken. Bitte entfernen und reinigen Sie sie, ihre Anschlüsse, ihre Abdeckung und den Saugeinlass.
Bitte beseitigen Sie alle Hindernisse im Bereich um den Saugmop und versuchen Sie es erneut.	Das Gerät ist eingeklemmt. Bitte beseitigen Sie Hindernisse in der Umgebung.
Bitte wischen Sie die Klippensensoren sauber und bringen Sie den Saugmop zum Starten an einen neuen Ort.	Das Gerät ist möglicherweise eingeklemmt. Bitte versetzen Sie es und starten Sie. Wenn der Klippensensor zu stark verschmutzt ist, kann er ebenfalls die Störung verursachen. Bitte wischen Sie den Klippensensor ab, um den Fehler zu beheben.

## Sprachansagen

## Lösung

Bitte stellen Sie den Saugmop zum Starten auf den Boden.	Ein Rad ist aufgehängt. Bitte bewegen Sie das Gerät zur Nähe der Ladestation, um es erneut zu starten.
Niedriger Akkustand; Gerät schaltet sich aus.	Die Leistung ist zu niedrig, und das System wird gleich automatisch abgeschaltet. Bitte laden Sie das Gerät auf.
Bitte überprüfen Sie, ob der Ladesensor blockiert ist.	Der Aufladesensor ist mit Staub bedeckt. Bitte wischen Sie ihn ab.
Wischen Sie den Wandsensor auf der rechten Seite ab.	Der rechte Wandsensor ist blockiert. Bitte wischen Sie ihn ab.
Bitte bewegen Sie den Saugmop auf eine ebene Fläche und starten Sie erneut.	Das Gerät ist beim Starten gekippt. Bitte stellen Sie das Gerät zum Starten horizontal auf den Boden.
Stellen Sie sicher, dass Sie den 2-in-1-Staubbehälter mit Wassertank installiert haben.	Bitte setzen Sie den 2-in-1-Wassertank und die Filter wieder ein und vergewissern Sie sich, dass die Filter und der 2-in-1-Wassertank richtig installiert sind. Starten Sie dann bitte das Gerät neu.
Bitte halten Sie sich von dem abgegrenzten Bereich fern, bevor Sie das Gerät hochfahren.	Das Gerät befindet sich beim Start zu nahe an einem Sperrbereich. Bitte setzen Sie es zum Starten an einen anderen Platz.
Die obere Abdeckung des Radars wird gequetscht.	Der Drucksensor für die Laserabdeckung ist gedrückt oder verklemmt. Bitte setzen Sie es zum Starten an einen anderen Platz.
Bitte stellen Sie sicher, dass das Laser-Entfernungsradar nicht fest sitzt oder verwickelt ist.	Der Laser-Distanzsensord ist durch Fremdkörper verklebt. Bitte entfernen Sie diese.



Sprachansagen	Lösung
Achten Sie bitte darauf, dass der Laserdistanzsensor nicht blockiert ist.	Der Laser-Distanzsensor ist blockiert, bitte beseitigen Sie die Blockierung. Eine zu weitläufige Umgebung und eine Umgebung mit Mehrfachreflexionen, wie z. B. Metallspiegel, beeinträchtigen ebenfalls den normalen Betrieb eines Laser-Distanzsensors. Bitte setzen Sie das Gerät zum Starten an einen anderen Platz.
Der Akku hat ein Problem.	<ol style="list-style-type: none"> <li>Öffnen Sie bitte das Akkufach, prüfen Sie, ob der Akku richtig angeschlossen ist, und versuchen Sie, das Gerät neu zu starten.</li> <li>Die Temperatur des Akkus ist zu hoch oder zu niedrig. Bitte warten Sie, bis die Akkutemperatur normal ist (0 °C-40°C/32°F-104°F), bevor Sie ihn verwenden.</li> <li>Wenn der Fehler weiterhin besteht, wenden Sie sich bitte an unsere Service-Abteilung.</li> </ol>
Es scheint ein Problem mit dem Hauptrad zu geben.	<ol style="list-style-type: none"> <li>Bitte prüfen Sie, ob ein Fremdkörper in einem Rad fest sitzt und versuchen Sie, das Geräte neu zu starten.</li> <li>Wenn der Fehler weiterhin besteht, wenden Sie sich bitte an unsere Service-Abteilung.</li> </ol>
Es scheint ein Problem mit der Seitenbürste zu geben.	<ol style="list-style-type: none"> <li>Bitte prüfen Sie, ob sich ein Fremdkörper in einer Seitenbürste festgesetzt hat und versuchen Sie, das Gerät neu zu starten.</li> <li>Wenn der Fehler weiterhin besteht, wenden Sie sich bitte an unsere Service-Abteilung.</li> </ol>

Sprachansagen	Lösung
Der Lüfter hat ein Problem.	<ol style="list-style-type: none"> <li>Prüfen Sie bitte, ob ein Fremdkörper im Lüfter steckt und versuchen Sie, das Gerät neu zu starten.</li> <li>Bitte reinigen Sie den Staubbehälter und die Filter und versuchen Sie, das Gerät neu zu starten.</li> <li>Wenn der Fehler weiterhin besteht, wenden Sie sich bitte an unsere Service-Abteilung.</li> </ol>
Es scheint ein Problem mit der Hauptbürste zu geben.	<ol style="list-style-type: none"> <li>Bitte entfernen und reinigen Sie sie, ihre Anschlüsse, ihre Abdeckung und den Saugeinlass. Bitte versuchen Sie, das Gerät nach der Reinigung neu zu starten.</li> <li>Wenn der Fehler weiterhin besteht, wenden Sie sich bitte an unsere Service-Abteilung.</li> </ol>
Die Pumpe hat ein Problem.	<ol style="list-style-type: none"> <li>Bitte reinigen Sie den Wassertank, die Wasserpumpenanschlüsse am Tank und die Wasserpumpenanschlüsse am Gerät, den Wasserauslass auf der Geräteunterseite und überprüfen Sie das Mop-Modul. Bitte versuchen Sie, das Gerät nach der Reinigung mit allen wieder installierten Modulen neu zu starten.</li> <li>Wenn der Fehler weiterhin besteht, wenden Sie sich bitte an unsere Service-Abteilung.</li> </ol>
Der Laser-Entfernungsmesser hat ein Problem.	<ol style="list-style-type: none"> <li>Bitte überprüfen Sie den Lasersensor auf Fremdkörper und versuchen Sie, das Gerät nach der Reinigung neu zu starten.</li> <li>Wenn der Fehler weiterhin besteht, wenden Sie sich bitte an unsere Service-Abteilung.</li> </ol>

## Fehlersuche

Wenn während des Betriebs des Geräts eine Anomalie auftritt, blinkt die Betriebsanzeige schnell rot und eine Sprachansage wird ausgegeben.

Bitte beachten Sie die folgende Tabelle zur Fehlerbehebung.

Störung	Lösung
Das Gerät kann nicht gestartet werden.	<ol style="list-style-type: none"> <li>1. Stellen Sie sicher, dass das Gerät an die Stromversorgung angeschlossen ist.</li> <li>2. Stellen Sie sicher, dass der Akku vollständig geladen ist.</li> <li>3. Wenn das Problem weiterhin besteht, setzen Sie das Gerät bitte zurück.</li> </ol>
Das Gerät funktioniert plötzlich nicht mehr.	<ol style="list-style-type: none"> <li>1. Prüfen Sie, ob das Gerät feststeckt oder durch Hindernisse blockiert ist.</li> <li>2. Prüfen Sie, ob der Akku zu schwach ist.</li> <li>3. Wenn das Problem weiterhin besteht, schalten Sie das Gerät bitte aus, warten Sie 3 Sekunden und starten Sie es dann neu.</li> </ol>
Kann keinen Reinigungsplan erstellen.	<ol style="list-style-type: none"> <li>1. Stellen Sie sicher, dass das Gerät eingeschaltet ist.</li> <li>2. Stellen Sie die Uhrzeit ein und planen Sie die Zeit für den automatischen Reinigungsvorgang mit der App.</li> <li>3. Vergewissern Sie sich, dass die Zeitplanung korrekt eingestellt ist.</li> <li>4. Prüfen Sie, ob die Leistung des Geräts zu niedrig ist, um den Reinigungsvorgang zu starten.</li> <li>5. Das Gerät startet keinen geplanten Reinigungsvorgang, wenn die Aufgabe ausgeführt wird.</li> </ol>
Saugleistung zu schwach.	<ol style="list-style-type: none"> <li>1. Prüfen Sie den Saugeinlass auf Verstopfungen.</li> <li>2. Entleeren Sie den Staubbehälter.</li> <li>3. Reinigen Sie die Filter mit Wasser.</li> <li>4. Prüfen Sie, ob die Filter durch Wasser oder andere Flüssigkeiten auf dem Boden nass sind. Lassen Sie die Filter vor der Verwendung an der Luft gründlich trocknen.</li> </ol>

Störung	Lösung
Das Gerät kann nicht geladen werden.	<ol style="list-style-type: none"> <li>1. Prüfen Sie, ob die Anzeige an der Ladestation leuchtet (wenn das Gerät nicht auf der Ladestation steht). Wenn nicht, wenden Sie sich zur Reparatur oder zum Austausch der Ladestation an unser Service-Center.</li> <li>2. Prüfen Sie, ob die Anzeige an der Ladestation aus ist und die Anzeige am Gerät während des Ladevorgangs blinkt.</li> <li>3. Wischen Sie Staub von den Ladeelektroden mit einem trockenen Tuch ab.</li> </ol>
Das Gerät kann nicht zur Ladestation zurückkehren.	<ol style="list-style-type: none"> <li>1. Räumen Sie die Ladestation frei von Gegenständen im Umkreis von 0,5 m auf der linken und rechten Seite und im Umkreis von 1,5 m davor.</li> <li>2. Stellen Sie sicher, dass das Gerät ohne abnormale Bewegung von der Ladestation aus reinigt.</li> <li>3. Wenn sich das Gerät in der Nähe der Ladestation befindet, kann es schneller zurückkehren. Wenn sich die Ladestation jedoch weit entfernt befindet, benötigt das Gerät mehr Zeit für die Rückkehr. Bitte warten Sie während der Rückkehr.</li> <li>4. Reinigen Sie die Ladeelektroden.</li> </ol>
Die Rollbürste rotiert nicht.	<ol style="list-style-type: none"> <li>1. Reinigen Sie die Rollbürste.</li> <li>2. Prüfen Sie, ob die Rollbürste und die Bürstenabdeckung richtig installiert sind.</li> </ol>
Abnormale Aktion oder Reinigungsstrecke des Gerätes.	<ol style="list-style-type: none"> <li>1. Reinigen Sie den Sensor vorsichtig mit einem trockenen Tuch.</li> <li>2. Starten Sie das Gerät neu.</li> </ol>

Störung	Lösung
Beim Wischen wird kein Wasser abgegeben.	<ol style="list-style-type: none"> <li>1. Stellen Sie sicher, dass genügend Wasser im Wassertank vorhanden ist.</li> <li>2. Prüfen Sie, ob das Mop-Modul korrekt installiert ist. Bei korrekter Installation hören Sie eine entsprechende Sprachansage.</li> <li>3. Prüfen Sie, ob der Wasserauslass verstopft ist.</li> </ol>

## Spezifikationen

### Saugmop

Modell	V-RVCLM27A/V-RVCLM27B
Abmessungen	∅ 350 × 105 mm
Nenn-Eingangsspannung	24 V <sup>==</sup>
Nenneingangsstrom	1,5 A
Nennleistung	35 W
Akku-Kapazität	5200 mAh
Akku-Spannung	14,4 V <sup>==</sup>
Nettogewicht	3,6 kg
Drahtlose Konnektivität	WLAN IEEE 802.11b/g/n 2,4 GHz
Betriebsfrequenz	2412-2472 MHz
Maximale Ausgangsleistung	≤ 18,5 dBm

### Ladedock

Modell	V-RVCLM27A/V-RVCLM27B
Nennausgangsspannung	24 V <sup>==</sup>
Nennausgangsstrom	1,5 A
Abmessungen	197 × 143 × 84 mm

### Netzadapter

Modell	BLJ38W240150P-V
Eingang	100-240 V~, 50/60 Hz, 1,0 A
Ausgang	24 V <sup>==</sup> 1,5 A

- Unser Unternehmen behält sich das Recht vor, technische oder gestalterische Änderungen am Produkt vorzunehmen, die der ständigen Produktverbesserung dienen.
- Die Interpretationshoheit liegt bei unserem Unternehmen.
- Unter normalen Betriebsbedingungen sollte dieses Gerät einen Abstand von mindestens 20 cm zwischen der Antenne und dem Körper des Benutzers einhalten.

## Fehler in der WLAN-Verbindung

Wenn Sie das Gerät nicht mit Ihrem Smartphone steuern können, versuchen Sie bitte die folgenden Lösungen. Wenn das Problem weiterhin besteht, wenden Sie sich bitte an unseren Kundendienst.

WLAN-Status-Anzeige	Ursache	Lösung
Weißer Anzeige normal an	Das Gerät wurde mit dem Router verbunden, kann aber keine Verbindung zum Netzwerk herstellen.	1. Prüfen Sie, ob Ihr Router mit dem Netzwerk verbunden ist. 2. Wenden Sie sich an Ihren Netzbetreiber, um herauszufinden, ob ein Netzwerkverbindungsproblem besteht.
Blinkt schnell in weiß	Das Gerät kann keine Verbindung zu Ihrem WLAN-Router herstellen.	1. Prüfen Sie, ob der Netzwerkname und das Passwort geändert wurden. 2. Setzen Sie ggf. die WLAN-Verbindung zurück.
Blinkt langsam in weiß	Ihre WLAN-Verbindung wurde zurückgesetzt oder war vorher noch nicht eingestellt.	1. Stellen Sie eine WLAN-Verbindungen mit dem Gerät her. 2. Setzen Sie WLAN-Verbindungen zurück, falls erforderlich.
Aus	Das Gerät ist ausgeschaltet. Die Leistung des Geräts ist niedrig.	1. Stellen Sie sicher, dass das Gerät eingeschaltet ist. 2. Laden Sie das Gerät mit der Ladestation auf.

-  Hinweis:
- Stellen Sie vor dem Einrichten des WLAN sicher, dass das Gerät und Ihr WLAN-Netzwerk die folgenden Anforderungen erfüllen.  
Anforderungen für die WLAN-Einrichtung:
    - A. Gerät:
      - Gerät vollständig geladen.
      - WLAN-Statusanzeige weiß und blinkt langsam.
    - B. WLAN-Netzwerk:
      - Verwenden Sie das richtige Passwort für das drahtlose Netzwerk.
      - Verwenden Sie kein VPN (Virtual Private Network) und keinen Proxy-Server.
      - Ihr WLAN-Router unterstützt die Protokolle 802.11b/g/n und IPv4.
      - Das Band Ihres Routers ist 2,4GHz oder verwenden Sie einen Dual-Band-Router, der das 2,4GHz-Band unterstützt. Das Gerät unterstützt nicht das 5GHz-Band.
      - Wenn das Gerät keine Verbindung im 2,4/5-GHz-Dualband-WLAN-Netzwerk herstellen kann, wechseln Sie bitte für die WLAN-Einstellungen zum 2,4-GHz-Netzwerk. Nachdem die Einstellung abgeschlossen ist, können Sie zurückschalten.
      - Wenn Sie eine Verbindung zu einem versteckten Netzwerk herstellen, stellen Sie sicher, dass Sie den korrekten Netzwerknamen --- SSID (Groß- und Kleinschreibung beachten) eingeben und eine Verbindung zu einem drahtlosen 2,4-GHz-Netzwerk herstellen.
      - Wenn Sie einen drahtlosen Extender/Repeater verwenden, stellen Sie sicher, dass der Netzwerkname (SSID) und das Passwort mit dem des Hauptnetzwerks übereinstimmen.
      - Stellen Sie die Firewall und die Anschlüsse des WLAN-Routers so ein, dass das Gerät eine Verbindung mit dem App-Server herstellen kann.
- Anforderungen an die Netzwerksicherheit:
- WPA- und WPA2-Netzwerke, die mit TKIP, PSK, AES/CCMP verschlüsselt sind.

## Informations relative à la sécurité

### 1. Instructions d'utilisation

Veillez prêter attention aux précautions de base qui suivent avant d'utiliser le produit :

- Lisez attentivement le manuel d'utilisation et suivez les instructions du guide utilisateur lors de l'utilisation du produit.
- Conservez précieusement le manuel utilisateur afin de pouvoir vous y référer ultérieurement.
- Si vous devez céder le produit à un tiers, veuillez inclure le manuel d'utilisation au produit.
- Toute opération non conforme aux instructions du manuel d'utilisation peut causer des blessures graves ou des dégâts au produit.

 **Avertissement :** instructions contre une utilisation incorrecte du produit qui peut causer la mort ou des blessures graves.

 **Attention :** instructions contre une utilisation incorrecte du produit qui peut causer des blessures légères ou des dégâts au produit.



Lire le manuel d'opérateur

### 2. Précautions de sécurité

 **Avertissement**

- Ce produit ne peut utiliser que l'adaptateur, les piles et la base de recharge fournis avec ce produit. Le non-respect de cette consigne peut provoquer des dommages au produit, un choc électrique ou un incendie provoqué par la haute tension.
- N'utilisez pas ce produit si la machine et les accessoires de ce produit sont endommagés. Contactez notre service après-vente. À l'exception des techniciens de service après-vente réglementés ou autorisés par notre société, aucune personne n'est autorisé à démonter, réparer ou modifier ce produit.
- Débranchez le produit avant de procéder à l'entretien.
- Ne pas touchez à la prise d'alimentation ou le produit lorsque vos mains sont mouillées, car cela peut provoquer un choc électrique.
- Si le cordon d'alimentation est endommagé, il doit être remplacé par le fabricant, son service après-vente ou un professionnel de même qualification et ce afin d'éviter tout danger.

- Pour éviter que le produit ne tombe accidentellement, n'utilisez pas ce produit dans un lieu surélevé et sans barrière de protection, cela pourrait entraîner des blessures.
- L'utilisateur ne doit pas remplacer les piles par lui-même.
- Empêchez les vêtements ou toute partie de votre corps (cheveux, doigts, etc.) de s'enrouler dans la brosse ou dans la roue de l'aspirateur. Le non-respect de cette consigne peut provoquer des blessures corporelles.
- Ne placez pas le produit à proximité d'un feu ou de matériaux inflammables/explosifs/corrosifs.
- Si le manuel d'utilisation est manquant, veuillez contacter votre revendeur local ou appelez le service après-vente afin d'obtenir un manuel d'utilisation électronique.

 **Attention**

- Cet appareil contient des batteries qui ne peuvent être remplacées que par des personnes qualifiées.
- Pour recharger la batterie, utilisez uniquement le bloc d'alimentation amovible <BLJ38W240150P-V> fourni avec cet appareil.
- Vérifiez s'il y a des mégots de cigarettes, des allumettes et d'autres articles inflammables et explosifs dans la pièce. S'il y en a un, vous devrez vous nettoyer manuellement avant d'utiliser le robot. balayeuse de dommages causés par la chaleur.
- Nettoyez régulièrement les brosses de bord et les rouleaux, nettoyez régulièrement la boîte à poussière, nettoyez le filtre régulièrement.
- L'appareil doit être débranché d'alimentation lors du retrait de la batterie.
- La batterie doit être mise au rebut en toute sécurité.
- Cet aspirateur est uniquement destiné à nettoyer les sols dans un environnement domestique. Veuillez ne pas l'utiliser à l'extérieur, par exemple sur un balcon ouvert ou sur une surface qui n'est pas un sol comme un canapé, ou dans un cadre commercial ou industriel.
- Évitez d'aspirer de l'eau, de l'huile ou d'autres liquides, qui pourraient endommager l'aspirateur.

- Disposez les fils épars sur le sol avant l'utilisation, de peur d'affecter le fonctionnement normal de l'aspirateur.
- Enlevez les objets fragiles avant l'utilisation.
- Le socle de chargement doit être placé contre le mur et sur un sol plat de crainte d'affecter le fonctionnement du produit.
- Débranchez la station de recharge si elle reste inutilisée pendant une longue période.
- Lorsque le produit fonctionne, le retrait de la station d'accueil affectera la recharge normale de l'appareil.
- N'utilisez pas le produit pour aspirer des objets tranchants (par exemple, du verre brisé et des clous) de peur d'endommager le produit.
- N'utilisez pas le produit à une température ambiante supérieure à 40 °C ou inférieure à 0°C ou dans un environnement humide, inflammable, explosif ou corrosif.
- Ne chargez pas à une température ambiante supérieure à 35 °C ou inférieure à 0 °C.
- Ne prenez pas le produit par son couvercle de radar laser.
- Assurez-vous que le produit est éteint et que la station de chargement est débranchée avant de le nettoyer ou d'effectuer des opérations de maintenance.
- Ne placez pas d'enfants, d'animaux domestiques ou d'autres objets sur le produit lorsqu'il est à l'arrêt ou en mouvement.
- Ne vaporisez pas de liquide dans l'aspirateur (assurez-vous que le compartiment à poussière est bien sec avant de le réinstaller).
- Ne placez pas l'aspirateur à l'envers (le boîtier du radar laser ne doit jamais toucher le sol).
- N'utilisez ce produit que conformément aux instructions du manuel de l'utilisateur ou du guide de démarrage rapide. Les utilisateurs sont responsables de toute perte ou dommage résultant d'une utilisation incorrecte de ce produit.

### 3. A propos de la sécurité des enfants



- Cet appareil peut être utilisé par des enfants âgés de 8 ans et plus et par des personnes dont les capacités physiques, sensorielles ou mentales sont réduites ou qui manquent d'expérience et de connaissances, à condition qu'elles aient été instruites ou qu'elles aient reçu des instructions au regard de l'utilisation de l'appareil en toute sécurité et qu'elles comprennent les risques encourus.
- Les enfants ne doivent pas jouer avec l'appareil.
- Le nettoyage et l'entretien de l'appareil par l'utilisateur ne doivent pas être effectués par des enfants laissés sans surveillance.
- Veuillez garder les accessoires de nettoyage de la brosse principale hors de portée des enfants.

### 4. Au sujet des piles



- Ce produit contient une batterie au lithium-ion.
- N'exposez pas l'appareil ou la batterie à des températures excessives.
- Soyez conscient du risque de court-circuit des bornes de l'appareil à batterie ou de la batterie par des objets métalliques.
- Seules les piles fournies par le fabricant sont utilisables dans le produit.
- Avant de mettre l'appareil au rebut, la batterie doit être retirée de l'appareil. Les étapes suivantes doivent être prises:
  - A. Utilisez un tournevis pour desserrer les vis de la brosse latérale et de la plaque décorative de la base.
  - B. Retirez le panneau de garniture de la base.
  - C. Retirez la batterie et débranchez la ligne de connexion entre la batterie et l'hôte.
- Si vous devez remplacer la batterie de la machine, veuillez contacter notre service après-vente. L'utilisation de mauvaises piles peut entraîner un problème de sécurité.
- Si les piles fuient, évitez le contact du liquide avec la peau ou les vêtements. Essayez-la immédiatement avec un chiffon sec et envoyez-la à une station de recyclage ou dans un point d'entretien désigné. Ne pas la jeter.

• Veuillez mettre au rebus les piles usagées du produit de façon correcte. Les piles contiennent des substances dangereuses qui peuvent nuire à l'environnement. Veuillez respecter les réglementations environnementales locales et les transférer au site de recyclage désigné.

## 5. Champ d'application du produit

Le produit convient aux sols suivants :  
parquet, carrelage en céramique et tapis à fibres courtes.

## 6. Clause de non-responsabilité

Dans l'une des circonstances suivantes, le produit sera exclu du champ d'application de la garantie gratuite, mais une réparation payante pourra toutefois être réalisée :

- A. Dommages causés par la non utilisation du produit en stricte conformité avec notre manuel d'utilisation ou en raison d'un stockage incorrect ;
- B. La machine ou les pièces ont dépassé la période de garantie gratuite ;
- C. Dommages provoqués par le démontage par des personnes autres que le personnel d'entretien de notre société ou autorisé par notre société ;
- D. Non fourniture d'un numéro de bon d'achat valide ;
- E. Dommages causés par des facteurs non prévisibles tels que des catastrophes naturelles ;
- F. Défaillance du produit ou dommages causés par des facteurs non prévus ou des causes d'origine humaine (y compris les erreurs de d'utilisation, l'infiltration de liquide, le branchement ou le débranchement incorrect, les rayures, la manipulation, les chocs, l'alimentation par une tension inappropriée, etc.)

## Aperçu du produit

### 1. Liste des produits et accessoires

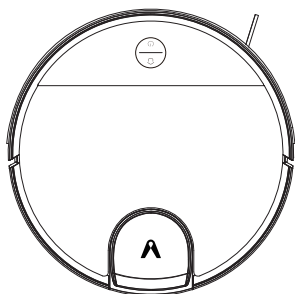

Viomi V3 Max

#### Accessoires pour la serpillière de l'aspirateur

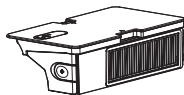

Compartiment à poussière  
2 en 1 avec réservoir d'eau

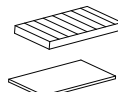

Combinaison de filtres



Brosse principale

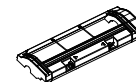

Protection de la  
brosse principale

#### Contenu de la boîte d'accessoires



Brosse latérale (\*2)

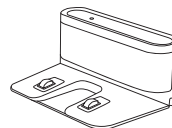

base de recharge

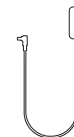

Adaptateur de  
l'alimentation

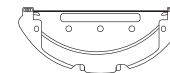

Support de la serpillière



Brosse de nettoyage



Serpillère humide (\*2)



Serpillère jetable (\*10)

Remarque : les illustrations du produit, des accessoires et de l'interface utilisateur dans le manuel de l'utilisateur sont fournies à titre de référence uniquement. Le produit et les fonctions réels peuvent varier de part des améliorations apportées au produit.



## 2. La machine et ses capteurs

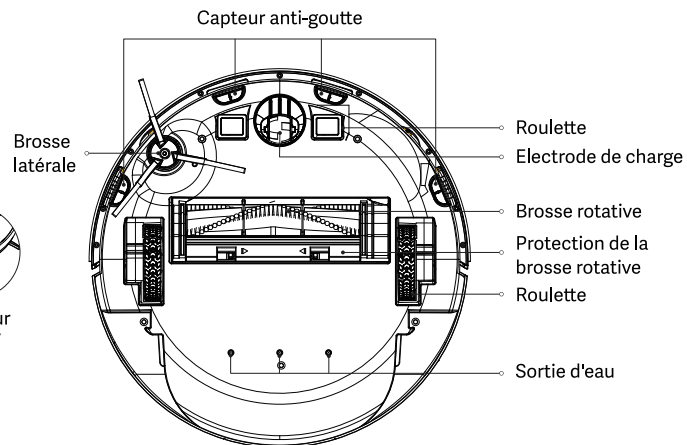
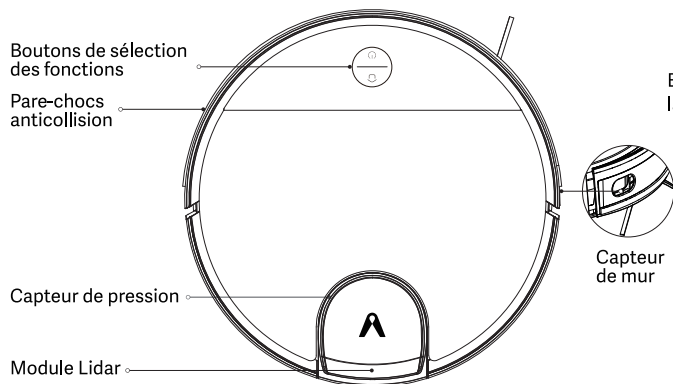

### 🏠 Base

- Appuyer sur la touche pour revenir à la recharge. Appuyez à nouveau pour faire une pause.

### 🔌 Bouton Alimentation / Nettoyage

- Appuyer pour démarrer/mettre le nettoyage en attente.
- Appuyer et maintenir enfoncé pendant 3 secondes pour allumer ou éteindre (pas lors de la charge).
- Appuyer et maintenir enfoncé pendant 10 secondes pour forcer l'arrêt (pas lors de la charge).

### 🏠 + 🔌 Base + Bouton d'alimentation / nettoyage

- Appuyez sur les deux boutons simultanément pendant 3 secondes pour réinitialiser la connexion Wi-Fi.
- Appuyer sur les deux boutons simultanément pendant 10 secondes pour restaurer les paramètres d'usine (Pour plus de détails, veuillez vous référer à >Installation>Rétablissement des paramètres d'usine).

### 🔌 Indicateur d'état

Voyant bleu	En fonctionnement/En attente	Le voyant bleu clignote	Démarrage
Le voyant bleu clignote rapidement	Attendre la configuration du réseau	Le voyant rouge clignote rapidement	Erreur
Le voyant bleu clignote lentement	Mise à jour du programme interne / Rétablir les paramètres d'usine		

### 🏠 Indicateur d'état

Le voyant jaune clignote	Imputation	Le voyant jaune clignote lentement	Recharge / batterie faible
--------------------------	------------	------------------------------------	----------------------------

### 3. Machine et compartiment à poussière 2-en-1 avec réservoir d'eau

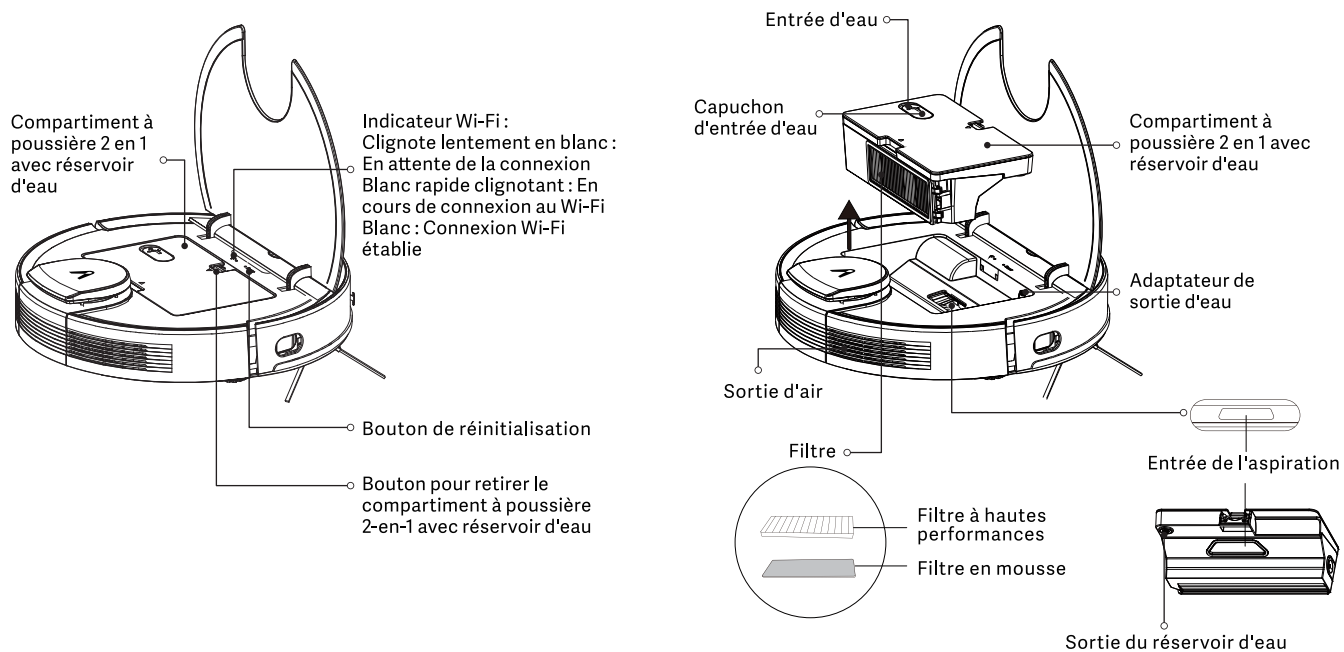

## 4. Module de la serpillière

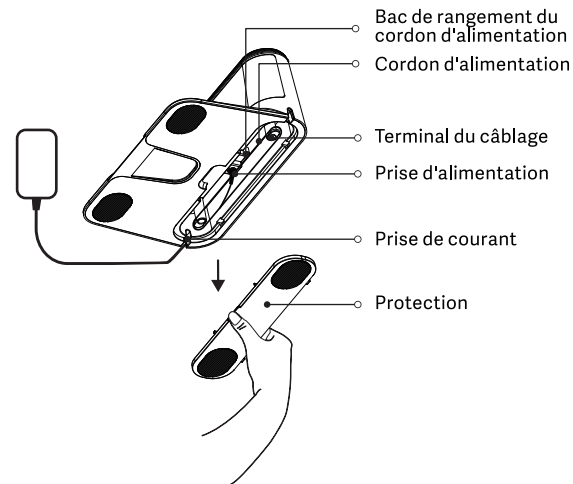
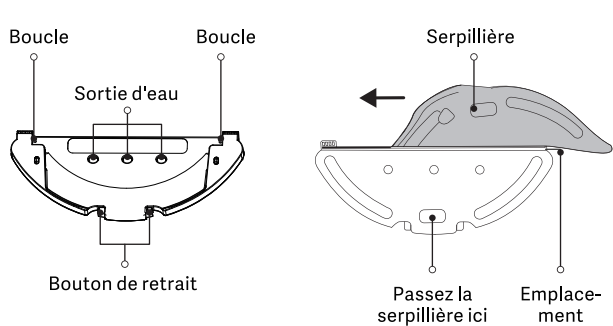

## 5. Base de recharge

Indicateur de la base de recharge

Blanc : la base de recharge a été connectée à une alimentation électrique (lorsque l'appareil n'est pas connecté à la base de recharge)

Lumière blanche éteinte : la machine est correctement connectée à la base de recharge.

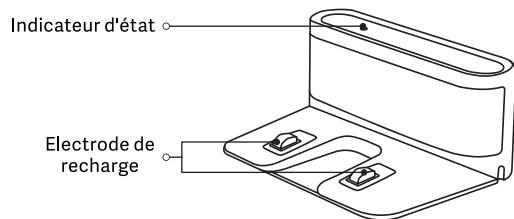

## Installation

1. connectez la base de recharge à l'adaptateur. Empêchez le fil de l'adaptateur de s'enrouler autour de la machine pendant le balayage.

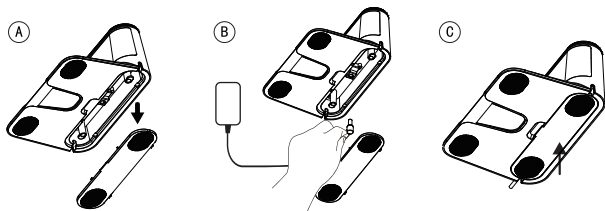

2. En fonction de vos besoins, vous pouvez choisir d'installer ou non un tampon étanche. Après l'installation, branchez l'adaptateur à la prise murale et laissez l'appareil sous tension.

Le coussin imperméable n'est pas inclus avec le produit, cet accessoire doit être acheté séparément.

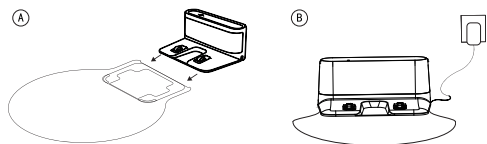

Tampon étanche (facultatif)

3. Placez la base de recharge sur un terrain plat et dur, perpendiculaire à un mur, et tenez-la à l'écart des obstacles à moins de 1,5 mètre devant elle et à moins de 0,5 mètre à gauche et à droite.

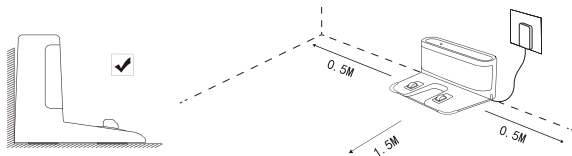

Remarque :

- Installez la base de recharge à un endroit facilement accessible par l'appareil. Il est recommandé de placer la base de recharge contre un mur sur un sol dur, au lieu d'un tapis.

- Laissez la base de recharge sous tension, sinon l'appareil n'y retournera pas automatiquement.

- Pour garantir une charge normale, ne déplacez pas fréquemment la base de recharge. Une fois que l'emplacement de la machine est changé, la machine peut refaire une carte en raison d'un échec de repositionnement.

### 4. démarrage et chargement

Appuyez sur la touche "⏻" de la machine pendant 3 secondes pour l'allumer. Avant la première utilisation, la machine doit être complètement chargée (environ 4 heures) pour assurer un fonctionnement normal.

- Placez la machine sur le quai de chargement et alignez-la avec le port de chargement.

- Lorsque le voyant blanc de la station de chargement s'éteint, la charge commence.



Remarque :

- Il est possible que vous ne puissiez pas démarrer l'appareil lorsque la batterie est faible. Veuillez la recharger complètement et réessayer.

- Pour garantir la durée de vie de la batterie, veuillez la charger et la décharger au moins une fois tous les six mois.

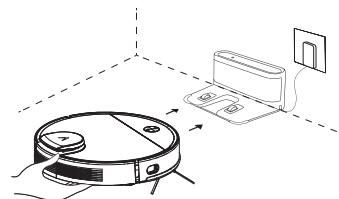

5. Commencez le balayage à partir de l'application ou en appuyant sur "⏻" manuellement.

La machine retourne automatiquement à la base de recharge pour être rechargée dans les conditions suivantes :

A. La machine a terminé le balayage ;

B. Le balayage n'est pas encore terminé mais le niveau de la batterie est insuffisant ; Une fois que la batterie est chargée à 80%, la machine reprendra afin de terminer le travail de balayage restant.



Remarque :

- Ne déplacez pas la base de recharge pendant le balayage et assurez-vous qu'elle est sous tension, sinon l'appareil risque de ne pas pouvoir revenir pour se recharger.
- Si la recharge automatique échoue, vous devez la brancher manuellement à la base de recharge.
- Ne placez pas la base de recharge dans un endroit exposé directement au soleil.
- Si le balai aspirateur ne peut pas s'allumer en raison d'une batterie faible, placez-le directement sur la base de recharge afin de le recharger.
- L'aspirateur se mettra automatiquement en marche lorsqu'il sera sur la base de recharge.
- Le balai à franges ne peut pas être éteint lorsqu'il se trouve sur la base de recharge.
- Retirez le réservoir d'eau et le support de la serpillière lorsque l'aspirateur à serpillière se recharge ou n'est pas utilisé.
- Utilisez le mur virtuel ou définissez des zones restreintes pour les tapis afin d'éviter que l'aspirateur ne se prenne dans le tapis.
- Nettoyez régulièrement le compartiment à poussière afin d'éviter l'accumulation excessive de saletés. Cela peut éviter de réduire la performance de nettoyage de l'aspirateur.

### Réinitialisation du système

• Si la machine ne répond pas après avoir appuyé sur un bouton, il est possible de réinitialiser le système.

1. Assurez-vous que la machine n'est pas sur la base de recharge ;
2. Appuyez sur le bouton de réinitialisation avec un trombone et la machine s'éteindra automatiquement.
3. Connectez la machine à la base de recharge ou appuyez sur la touche "⏻" pendant 3 secondes pour la mettre en marche et la réinitialisation du système se finira.



Remarque :

• Après la réinitialisation du système, la machine peut perdre les cartes et les paramètres d'origine, y compris la limite virtuelle.

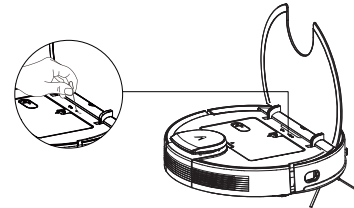

### Restauration des paramètres d'usine par défaut

Lorsque la machine ne se recharge pas, appuyez sur les deux boutons "⏻" + "⏮" pendant 10 secondes. Lorsque vous entendez une voix disant "Les paramètres d'usine seront restaurés", appuyez et maintenez les boutons enfoncés pendant 10 secondes jusqu'à ce que vous entendiez "Paramètres d'usine restaurés", les paramètres sont restaurés avec succès et toutes les données utilisateur sont effacées.

## 6. Utilisation du module serpillière

① Installez la base de recharge sur le support étanche (facultatif).

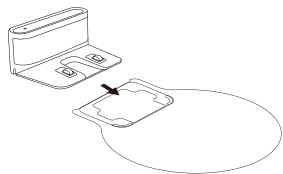

② Sortez le réservoir d'eau et ajoutez de l'eau.

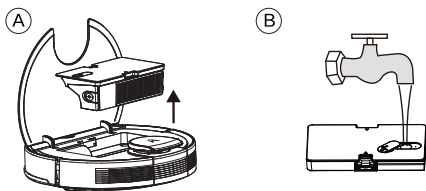

③ Installez le chiffon de nettoyage sur son support, puis installez le support au bas de la machine. (afin de garantir les résultats de la serpillière, les performances de franchissement d'obstacles de la machine seront réduites après l'installation de la serpillière).

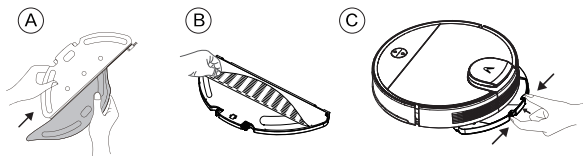

④ Sélectionnez un mode de balayage pour démarrer le serpillage, et sélectionnez la quantité d'eau de serpillage (3 niveaux) dans l'application si nécessaire. (Pour éviter que la machine ne mouille vos moquettes lors du serpillage, il est recommandé de placer un mur virtuel (pour éviter le serpillage) autour des zones de tapis en utilisant l'application afin de protéger vos tapis)

⑤ Lorsque la machine retourne à la base de recharge après avoir terminé son travail, tenez les boucles des deux côtés à la main et tirez vers l'arrière pour retirer le module de la serpillière.



Remarque :

- Veuillez ne pas utiliser le mode de serpillage sur un tapis.
- Il est recommandé de laver la serpillière après chaque lavage.
- Lorsque la machine est en charge ou à l'arrêt, veuillez retirer le module de serpillage.
- Afin d'obtenir de meilleurs résultats de serpillage, il est recommandé de balayer votre sol avec la machine avant d'installer le module de serpillage.
- Pour éviter d'endommager vos sols en bois, veuillez vous assurer de retirer le module de serpillage immédiatement après la fin du nettoyage du sol. Ou installez la base de recharge sur le tapis imperméable (en option).
- Lorsque le lavage est interrompu ou terminé, la machine coupe automatiquement l'eau. Toutefois, la serpillière reste humide et ne doit pas être laissée en place trop longtemps, mais retirée.
- N'utilisez pas de détergent, de désinfectant ou de produit de nettoyage solide, qui pourraient corroder ou bloquer le réservoir 2 en 1. Nettoyez régulièrement le filtre du gicleur.
- Ne rincez pas et ne faites pas tremper le réservoir ! Ne remplissez pas le réservoir avec de l'eau chaude, ce qui pourrait le déformer.
- Lorsque vous remplissez le réservoir avec de l'eau, veillez à le retirer séparément et à ne le remplir qu'avec de l'eau propre avec un faible débit par l'entrée.
- En raison des tests de qualité, il peut y avoir un peu d'eau dans le réservoir, ce qui est acceptable.

## Connectez-vous avec l'application Mi Home/Xiaomi Home App

Ce produit fonctionne avec l'application Mi Home/Xiaomi Home \*. Contrôlez votre appareil, et interagissez avec lui et d'autres appareils de la maison intelligente avec l'application Mi Home/Xiaomi Home.

Scannez le QR code pour télécharger et installer l'application. Vous serez dirigé vers la page de configuration de la connexion si l'application est déjà installée. Vous pouvez également rechercher "Mi Home/Xiaomi Home" dans le magasin des applications pour la télécharger et l'installer.



Ouvrez l'application Mi Home/Xiaomi Home, appuyez sur "+" en haut à droite, puis suivez les instructions pour ajouter votre appareil.

\* L'application est appelée Xiaomi Home app en Europe. Le nom de l'application affiché sur votre appareil doit être pris par défaut.

Note:

La version de l'application peut avoir été mise à jour, veuillez suivre les instructions basées sur la version actuelle de l'application.

## Réinitialisation du Wi-Fi

Lorsque vous changez de routeur ou de mot de passe Wi-Fi, vous devez réinitialiser la connexion Wi-Fi de l'aspirateur. Allumez l'aspirateur, puis appuyez simultanément sur les boutons "🏠" et "🔄" pendant 3 secondes jusqu'à ce que vous entendiez une voix disant "La connexion Wi-Fi a été réinitialisée, en attente de la connexion réseau". Une fois que la connexion Wi-Fi est réinitialisée avec succès, vous pouvez reconnecter l'aspirateur.



Remarque :

- Seule la bande de 2,4 GHz, mais pas celle de 5 GHz, est prise en charge dans la connexion Wi-Fi. Veuillez passer à la bande 2,4GHz si votre réseau Wi-Fi est à double bande et réessayer.
- Si la connexion entre votre téléphone et le robot aspirateur échoue, vous pouvez réinitialiser le Wi-Fi et l'ajouter à nouveau en entrant dans le mode de configuration du réseau.
- Comme une mise à niveau et une mise à jour de la version peuvent être effectuées, veuillez suivre les directives internes de l'application pour le fonctionnement.

## Comment utiliser

### Mise en marche/arrêt

Lorsque l'aspirateur-serpillière se trouve sur la base de recharge, il s'allume automatiquement et ne peut pas être éteint. Pour allumer manuellement l'aspirateur-serpillière, appuyez sur le bouton "⏻" et maintenez-le enfoncé jusqu'à ce que le voyant s'allume. Lorsque l'aspirateur est en mode veille et non sur la base de recharge, appuyez et maintenez le bouton "⏻" pour l'éteindre.

### Nettoyage

Allumez l'aspirateur-serpillière, puis appuyez sur le bouton "⏻". En fonction de l'accessoire installé, l'aspirateur commencera automatiquement à aspirer ou à passer la serpillière.

### Recharge

Allumez l'aspirateur-serpillière, puis appuyez sur le bouton "⏻" pour envoyer l'aspirateur-serpillière à la base pour la recharge. Lorsque l'aspirateur-serpillière a fini de nettoyer, il retourne automatiquement à la base pour être rechargé, et l'indicateur clignote en jaune. Si la batterie de l'aspirateur-serpillière commence à se décharger pendant une tâche de nettoyage, il retournera automatiquement à la base de recharge pour se recharger. Une fois que l'aspirateur-serpillière est complètement chargé, il reprendra le nettoyage là où il s'était arrêté. Si l'aspirateur-serpillière s'arrête automatiquement en raison d'une batterie faible, placez-le manuellement sur la base de recharge et assurez-vous que les bornes de chargement sont bien en contact.

### Mise en attente

Lorsque que l'aspirateur-serpillière fonctionne, appuyez sur n'importe quel bouton pour faire une pause, puis appuyez sur le bouton "⏻" pour reprendre le nettoyage. L'appui sur le bouton "⏻" met fin au nettoyage en cours et renvoie l'aspirateur à la base de recharge.

### Zonage

Vous pouvez utiliser l'application pour configurer la zone, puis l'aspirateur-serpillière nettoiera dans la zone que vous avez sélectionnée.

### Mode veille

L'aspirateur-serpillière passe automatiquement en mode veille après 5 minutes d'inactivité. Pour le réveiller, appuyez sur n'importe quel bouton ou utilisez l'application.

- L'aspirateur-serpillière ne se mettra pas en mode veille lorsqu'il est sur la base de recharge.
- Il s'éteindra automatiquement après 6 heures d'inactivité.

### État de la panne

Si l'aspirateur-serpillière rencontre une erreur pendant son fonctionnement, l'indicateur clignotera en rouge et vous entendrez une alerte vocale. Pour trouver une solution, veuillez vous référer à la section Dépannage.

Si aucune action n'est prise dans les 5 minutes, l'aspirateur-serpillière passe automatiquement en mode veille.

### Ajout d'eau ou nettoyage de la serpillière lors du nettoyage

Si vous devez ajouter de l'eau à l'aspirateur-serpillière ou nettoyer la serpillière pendant un nettoyage, appuyez sur n'importe quel bouton pour mettre l'aspirateur-serpillière en pause, puis retirez le réservoir d'eau. Après avoir ajouté de l'eau ou nettoyé la serpillière, réinstallez le réservoir d'eau et la serpillière, puis appuyez sur le bouton "⏻" pour reprendre le nettoyage.

### Préférences en matière de nettoyage

Quatre modes d'aspiration sont disponibles dans l'application Mi Home/Xiaomi Home : Silencieux, Standard, Moyen et Turbo. Le mode par défaut est Standard.

### Mode "Ne pas déranger"

En mode "Ne pas déranger", l'aspirateur-serpillière ne reprendra pas le nettoyage, n'effectuera pas le nettoyage programmé et n'émettra pas d'alerte vocale.

Le mode "Ne pas déranger" est activé par défaut et peut être désactivé via l'application.



## Reprendre le nettoyage

L'aspirateur-serpillère a une fonction pour reprendre le nettoyage. Si la batterie de l'aspirateur-serpillère commence à se décharger pendant un nettoyage, il retourne automatiquement à la base de recharge pour se recharger. Une fois que l'aspirateur-serpillère est complètement chargé, il reprend le nettoyage là où il s'était arrêté. Si la tâche de nettoyage est interrompue manuellement pendant que l'aspirateur-serpillère est en charge, le nettoyage ne sera pas repris.

## Nettoyez ici

Vous pouvez définir une zone spécifique sur la carte via l'application, puis l'aspirateur-serpillère se dirigera automatiquement vers la zone et nettoiera une zone carrée de 2 × 2 mètres.

## Nettoyage programmé

Vous pouvez programmer les heures de nettoyage dans l'application. L'aspirateur-serpillère commencera automatiquement à nettoyer aux heures définies, puis retournera à la base de recharge une fois le nettoyage terminé.

Remarque : L'aspirateur-serpillère ne fera pas le nettoyage programmé pendant la période "Ne pas déranger" si le mode "Ne pas déranger" est activé.

## Murs virtuels / zones restreintes

Vous pouvez définir des murs virtuels et des zones restreintes dans l'application pour empêcher l'aspirateur-serpillère de pénétrer dans les zones que vous ne souhaitez pas nettoyer.

## Cartographie intelligente

Vous pouvez utiliser l'application pour activer la cartographie intelligente. Cela permet à l'aspirateur de mettre automatiquement à jour sa carte après avoir effectué une tâche de nettoyage et de rechargement.

## Entretien et maintenance

### 1. Nettoyage du compartiment à poussière 2-en-1 avec le réservoir d'eau

A. Ouvrez le couvercle supérieur de la machine et retirez le compartiment à poussière 2-en-1 avec réservoir d'eau. Retirez le module de filtrage.

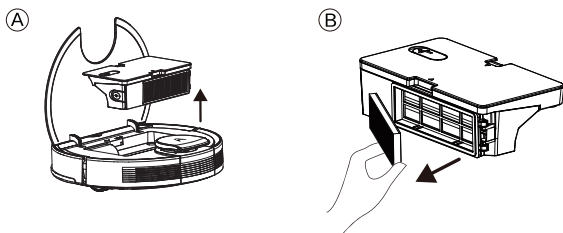

B. Videz la boîte à poussière. Placez la boîte à poussière contre une poubelle, tapotez la boîte pour enlever l'excès de saleté.

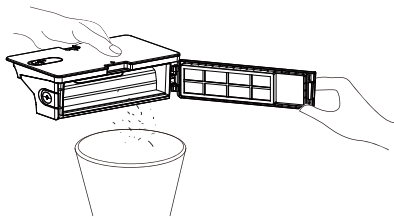

C. Démontez le filtre retiré, retirez le filtre en mousse et le filtre haute performance, et nettoyez les filtres avec une brosse de nettoyage.

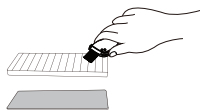

D. Bien rincer le réservoir d'eau, la boîte à poussière et le module de filtrage avec de l'eau si nécessaire.

Note : Les filtres ne doivent pas être nettoyés à l'eau chaude ou au détergent.

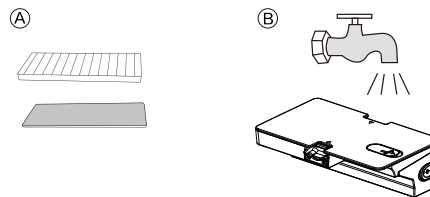

E. Après le nettoyage, le compartiment à poussière 2 en 1 avec réservoir d'eau et le module de filtre doivent être complètement séchés à l'air.

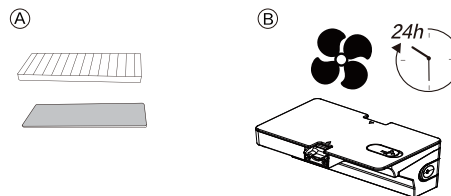

F. Remontez le compartiment à poussière 2-en-1 séché à l'air avec réservoir d'eau et module de filtre, puis réinstallez-les dans la machine.

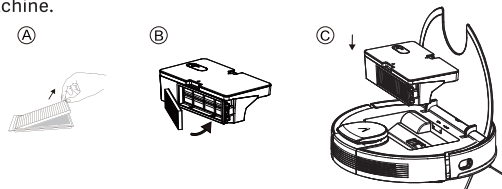

## 2. Nettoyez la brosse principale

- A. Comme le montre la figure suivante, appuyez sur la boucle pour sortir le couvercle de protection, et sortez la brosse rotative vers le haut.
- B. Nettoyez la brosse roulante avec les outils de nettoyage inclus dans les accessoires.
- C. Placez d'abord une extrémité de la brosse rotative dans le trou correspondant.
- D. Appuyez sur le couvercle de la brosse et fixez-le avec la boucle.

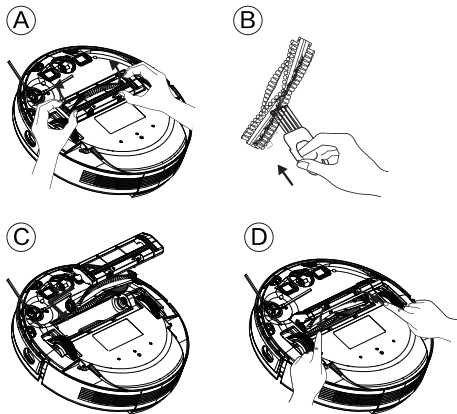

## 3. Nettoyez sa brosse latérale

Les matières étrangères telles que les cheveux s'emmêlent facilement dans une brosse latérale, et la saleté peut s'y attacher. Veillez à le nettoyer régulièrement.

- A. Retournez la machine et retirez les vis à l'aide d'un tournevis Phillips.
- B. Enlevez les brosses latérales, débarrassez-les des cheveux ou des corps étrangers, et décidez d'utiliser un chiffon humide en fonction de vos besoins personnels.
- C. Remettez les brosses latérales en place et serrez les vis.



Remarque :

- Il est recommandé de remplacer les brosses latérales tous les 3 à 6 mois pour garantir un nettoyage optimal.

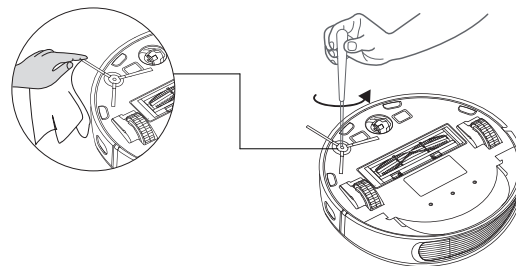

## 4. Nettoyage des roulettes

Les cheveux ou les particules de poussière ont tendance à s'em mêler autour des roulettes. Nettoyez-les régulièrement ou selon les besoins.

A. Tirez les roulettes pour les sortir.

B. Nettoyez les cheveux ou les objets divers em mêlés autour des roulettes ou dans une chambre de roulette.

C. Remettez les roulettes en place et poussez-les jusqu'à ce qu'elles s'enclenchent.

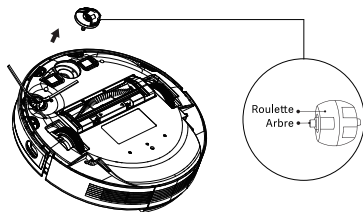

## 5. Nettoyer les capteurs et les électrodes de charge

Afin de garantir des conditions de fonctionnement optimales, veuillez nettoyer régulièrement les capteurs et l'électrode de charge, et essayez la poussière avec un chiffon doux et sec ou une brosse de balayage.

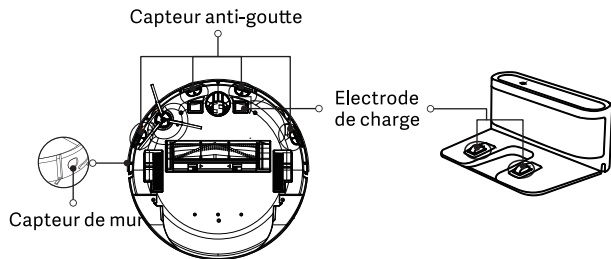

## 6. Nettoyer le module de lavage

Il est recommandé de vider l'eau accumulée dans le réservoir d'eau, de laver la serpillière à l'eau et de la sécher à l'air après chaque utilisation du module de lavage pour éviter la moisissure ou une odeur particulière.

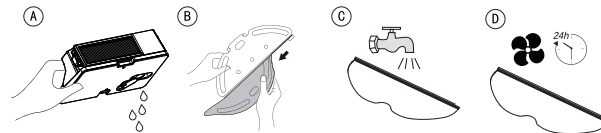

## Diagramme électrique

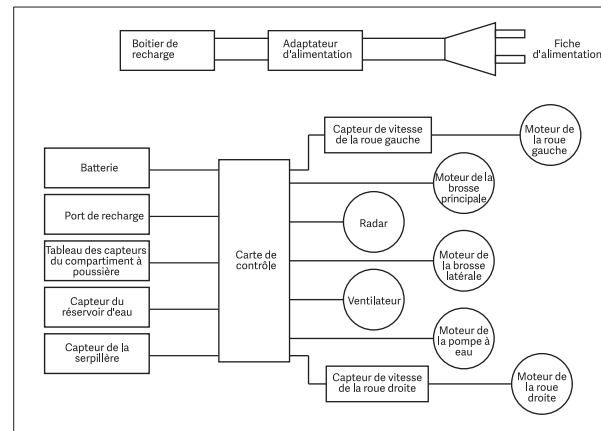

## Questions Fréquentes

Lorsque la machine tombe en panne, le voyant rouge de la machine clignote et des messages vocaux pertinents sont entendus. Suivez les instructions vocales pour résoudre votre problème.

Messages vocaux	Solution
Veillez vérifier le capteur de collision et retirer tout corps étranger le cas échéant.	Le capteur de collision est bloqué. Veillez tapoter plusieurs fois pour retirer les corps étrangers. S'il n'y a pas de corps étranger, veuillez le déplacer et le démarrer.
Veillez vérifier si la roue principale est bloquée.	Si une roue est bloquée, veuillez vérifier si des corps étrangers sont coincés dans la roue ou déplacez-la vers sa position initiale pour la faire démarrer.
Veillez vérifier si la brosse latérale est bloquée.	La brosse latérale peut être emmêlée avec des matières étrangères. Veuillez la nettoyer et la redémarrer.
Veillez vérifier si la brosse principale est bloquée.	La brosse roulante peut être enchevêtrée avec des corps étrangers. Veuillez la retirer et la nettoyer, ainsi que ses raccords, son couvercle et l'entrée d'aspiration.
Retirez tout obstacle autour du robot aspirateur laveur et réessayez.	L'appareil est coincé. Veuillez éliminer les obstacles autour.
Nettoyez les capteurs de vide et placez le robot aspirateur laveur à un nouvel endroit pour commencer.	L'appareil peut être suspendu. Veuillez le déplacer et le démarrer. Si le capteur de chute est trop sale, cela peut également être la cause de la panne. Veuillez essuyer le capteur de chute pour éliminer la panne.
Placez le robot aspirateur laveur au sol pour commencer.	Une roue est suspendue. Déplacez-la vers sa position de départ pour la faire démarrer.

Messages vocaux	Solution
La puissance est trop faible, arrêtez.	La puissance est trop faible, et le système est sur le point de s'arrêter automatiquement. Veuillez le recharger.
Veillez confirmer si le capteur de recharge est bloqué.	Le capteur de recharge est recouvert de poussière. Veuillez l'essuyer.
Veillez essuyer le capteur mural à droite.	Le capteur mural de droite est bloqué. Veuillez l'essuyer.
Veillez déplacer le robot aspirateur laveur vers une surface plane et recommencez.	La machine est inclinée lors du démarrage. Veuillez placer la machine sur le sol horizontal pour la mettre en marche.
Veillez vous assurer que le compartiment à poussière 2-en-1 avec réservoir d'eau est installé.	Veillez réinstaller le réservoir d'eau 2 en 1 et les filtres, et vous assurer que les filtres et le réservoir d'eau 2 en 1 sont bien en place. Ensuite, veuillez redémarrer la machine.
Veillez rester à l'écart de la zone interdite avant de commencer.	La machine est trop proche d'une zone restreinte lors du démarrage. Veuillez la repositionner pour la faire démarrer.
Le couvercle du radar est pressé.	Le capteur de pression du couvercle du laser est pressé ou collé. Veuillez le repositionner pour démarrer.
Veillez confirmer que le radar de télémétrie laser n'est pas coincé ou emmêlé.	Le capteur de distance laser est coincé par un corps étranger. Veuillez le dégager.

Messages vocaux	Solution
Assurez-vous que le capteur laser à distance n'est pas bloqué.	Le détecteur laser de distance est bloqué, veuillez le débloquer. Un environnement trop spacieux et un environnement à réflexions multiples, comme les miroirs métalliques, affectent également le fonctionnement normal d'un capteur de distance à laser. Veuillez le repositionner pour commencer.
Il semble y avoir un problème avec la batterie.	<ol style="list-style-type: none"> <li>1. veuillez ouvrir le compartiment de la batterie, vérifier si la batterie est correctement connectée et essayer de redémarrer l'appareil.</li> <li>2. La température de la batterie est trop élevée ou trop basse. Veuillez attendre que la température de la batterie soit normale (0°C~40°C/32°F~104°F) avant de l'utiliser.</li> <li>3. Si l'erreur persiste, veuillez contacter notre service.</li> </ol>
Il semble y avoir un problème avec la roue principale.	<ol style="list-style-type: none"> <li>1. Veuillez vérifier si des corps étrangers sont coincés dans une roue et essayer de redémarrer la machine.</li> <li>2. Si l'erreur persiste, veuillez contacter notre service.</li> </ol>
Il semble y avoir un problème avec la brosse latérale.	<ol style="list-style-type: none"> <li>1. Veuillez vérifier si des corps étrangers sont coincés dans une brosse latérale et essayer de redémarrer la machine.</li> <li>2. Si l'erreur persiste, veuillez contacter notre service.</li> </ol>
Il semble y avoir un problème avec le ventilateur.	<ol style="list-style-type: none"> <li>1. veuillez vérifier si des corps étrangers sont coincés dans le ventilateur et essayer de redémarrer la machine.</li> <li>2. Veuillez nettoyer la boîte à poussière et les filtres et essayez de redémarrer la machine.</li> <li>3. Si l'erreur persiste, veuillez contacter notre service.</li> </ol>

Messages vocaux	Solution
Il semble y avoir un problème avec la brosse principale.	<ol style="list-style-type: none"> <li>1. Veuillez l'enlever et le nettoyer, ainsi que ses raccords, son couvercle et l'entrée d'aspiration. Veuillez essayer de redémarrer la machine après le nettoyage.</li> <li>2. Si l'erreur persiste, veuillez contacter notre service.</li> </ol>
Il semble y avoir un problème avec la pompe à eau.	<ol style="list-style-type: none"> <li>1. Veuillez nettoyer le réservoir d'eau, les raccords de la pompe à eau sur le réservoir et les raccords de la pompe à eau sur la machine, la sortie d'eau au fond de la machine, et vérifier le module de lavage. Veuillez essayer de redémarrer la machine avec tous les modules réinstallés après le nettoyage.</li> <li>2. Si l'erreur persiste, veuillez contacter notre service.</li> </ol>
Il semble y avoir un problème avec le radar de télémétrie laser.	<ol style="list-style-type: none"> <li>1. Veuillez vérifier l'absence de corps étrangers dans le capteur laser et essayer de redémarrer la machine après le nettoyage.</li> <li>2. Si l'erreur persiste, veuillez contacter notre service.</li> </ol>

## Dépannage

Lorsqu'une anomalie se produit sur la machine en fonctionnement, le voyant d'alimentation clignote rapidement en rouge et un message vocal est émis.

Veillez consulter le tableau suivant pour le dépannage.

Erreur	Solution
Impossible de démarrer la machine.	<ol style="list-style-type: none"><li>1. assurez-vous que l'appareil est branché sur l'alimentation électrique.</li><li>2. Assurez-vous que la batterie est complètement chargée.</li><li>3. Si le problème persiste, veuillez réinitialiser la machine.</li></ol>
La machine s'arrête soudainement de fonctionner.	<ol style="list-style-type: none"><li>1. vérifiez si la machine est bloquée ou bloquée par des obstacles</li><li>2. Vérifiez si la batterie est trop faible.</li><li>3. Si le problème persiste, veuillez l'éteindre, attendre 3 secondes, puis la redémarrer.</li></ol>
Impossible de faire un calendrier de balayage.	<ol style="list-style-type: none"><li>1. assurez-vous que la machine a été mise sous tension.</li><li>2. Réglez l'heure et programmez l'heure du balayage automatique avec l'application.</li><li>3. Assurez-vous que l'heure de programmation a été réglée correctement.</li><li>4. Vérifiez si la puissance de la machine est trop faible pour démarrer le balayage.</li><li>5. La machine ne démarrera aucun balayage programmé pendant l'exécution de la tâche.</li></ol>
L'aspiration trop faible.	<ol style="list-style-type: none"><li>1. vérifiez si l'entrée d'aspiration n'est pas obstruée.</li><li>2. Videz la boîte à poussière.</li><li>3. Nettoyez les filtres à l'eau.</li><li>4. Vérifiez si les filtres sont mouillés à cause de l'eau ou d'autres liquides présents sur le sol. Laissez les filtres sécher naturellement et complètement avant de les utiliser.</li></ol>

Erreur	Solution
Impossible de recharger la machine.	<ol style="list-style-type: none"><li>1. vérifiez si l'indicateur de la base de recharge est allumé (lorsque la machine n'est pas sur le quai de chargement). Si ce n'est pas le cas, veuillez contacter notre centre de service pour la réparation ou le remplacement de la base de recharge.</li><li>2. Vérifiez si le voyant de la base de recharge est éteint et si le voyant de la machine clignote pendant le chargement.</li><li>3. Essuyez la poussière des électrodes de chargement avec un chiffon sec.</li></ol>
La machine ne peut pas retourner à la base de recharge.	<ol style="list-style-type: none"><li>1. débarrasser la base de recharge des objets situés à moins de 0,5 m sur les côtés gauche et droit et à moins de 1,5 m devant.</li><li>2. Assurez-vous que la machine commence à balayer la base de recharge sans mouvement anormal.</li><li>3. Lorsque la machine se trouve à proximité de la base de recharge, elle peut revenir plus rapidement. Mais si la base de recharge est éloignée, la machine aura besoin de plus de temps pour revenir. Veuillez attendre pendant son retour.</li><li>4. Nettoyez les électrodes de charge.</li></ol>
La brosse roulante ne tourne pas.	<ol style="list-style-type: none"><li>1. nettoyer la brosse roulante.</li><li>2. Vérifiez si la brosse roulante et le couvercle de la brosse sont correctement installés.</li></ol>
Action anormale ou parcours de balayage de la machine.	<ol style="list-style-type: none"><li>1. nettoyez soigneusement le capteur avec un chiffon sec.</li><li>2. Redémarrez la machine.</li></ol>

Erreur	Solution
Pas d'eau libérée lors du nettoyage.	<ol style="list-style-type: none"> <li>1. s'assurer qu'il y a suffisamment d'eau dans le réservoir d'eau.</li> <li>2. Vérifiez si le module de balai à franges est correctement installé. Si l'installation est correcte, vous entendrez le message vocal correspondant.</li> <li>3. Vérifiez si la sortie d'eau est bloquée.</li> </ol>

## Spécifications

### Aspirateur-serpillère

Modèle	V-RVCLM27A/V-RVCLM27B
Dimensions	φ 350 × 105 mm
Tension d'entrée nominale	24 V <sup>===</sup>
Courant d'entrée nominal	1.5 A
Puissance nominale	35 W
Capacité de la batterie	5200 mAh
Tension de la batterie	14.4 V <sup>===</sup>
Poids net	3,6 kg
Connectivité sans fil	Wi-Fi IEEE 802.11b/g/n 2,4 GHz
Fréquence d'opération	2412-2472 MHz
Puissance de sortie maximale	≤18.5 dBm

### Base de recharge

Modèle	V-RVCLM27A/V-RVCLM27B
Tension de sortie nominale	24 V <sup>===</sup>
Courant de sortie nominal	1.5 A
Dimensions	197 × 143 × 84 mm

### Adaptateur d'alimentation

Modèle	BLJ38W240150P-V
Entrée	100-240 V~, 50/60 Hz, 1,0 A
Sortie	24 V <sup>===</sup> 1.5 A

- Notre société se réserve le droit d'apporter toute modification technique ou de conception au produit en raison des nécessités d'améliorer le produit en permanence.
- Le droit d'interprétation appartient à notre société.
- Dans les conditions normales d'utilisation, cet équipement doit être maintenu à une distance de séparation d'au moins 20 cm entre l'antenne et le corps de l'utilisateur.



## Défauts de la connexion Wi-Fi

Si vous ne parvenez pas à contrôler la machine avec votre smartphone, veuillez essayer les solutions suivantes.  
Si le problème persiste, veuillez contacter notre service clientèle.

Indicateur d'état Wi-Fi	Cause	Solution
Indicateur blanc normalement allumé	La machine a été connectée au routeur, mais ne peut pas se connecter au réseau.	1. Vérifiez que votre routeur est connecté au réseau. 2. Contactez votre opérateur de réseau pour savoir s'il existe un problème de connexion au réseau.
Clignotant rapidement en blanc	La machine ne peut pas se connecter à votre routeur sans fil.	1. vérifiez si le nom et le mot de passe du réseau ont changé. 2. Réinitialisez les connexions Wi-Fi si nécessaire.
Clignotant lentement en blanc	Votre connexion Wi-Fi a été réinitialisée ou n'a pas encore été configurée	1. établir une connexion Wi-Fi avec la machine. 2. Rétablir les connexions Wi-Fi si nécessaire.
Arrêt	La machine est éteinte. La puissance de la machine est faible.	1. assurez-vous que la machine a été mise sous tension. 2. Chargez la machine avec le socle de chargement.



### Remarque :

- Avant d'installer le Wi-Fi, assurez-vous que l'appareil et votre réseau Wi-Fi répondent aux exigences suivantes.

#### Exigences d'installation du Wi-Fi :

##### A. Machine :

- Machine complètement chargée.
- Indicateur d'état Wi-Fi blanc et clignotant lentement.

##### B. Réseau Wi-Fi :

- Utilisez le mot de passe correct du réseau sans fil.
- N'utilisez pas de VPN (réseau privé virtuel) ou de serveur proxy.
- Votre routeur Wi-Fi prend en charge les protocoles 802.11b/g/n et IPv4.
- La bande de votre routeur est de 2,4GHz ou utilisez un routeur bi-bande supportant la bande 2,4GHz. La machine ne prend pas en charge la bande 5GHz.
- Si la machine ne peut pas se connecter au réseau Wi-Fi bi-bande 2,4/5GHz, veuillez passer au réseau 2,4GHz pour les paramètres Wi-Fi. Une fois le paramétrage terminé, vous pouvez le rétablir.
- Lorsque vous vous connectez à un réseau caché, assurez-vous d'entrer le nom de réseau correct --- SSID (sensible à la casse) et de vous connecter à un réseau sans fil 2,4GHz.
- Lorsque vous utilisez un prolongateur/répéteur sans fil, assurez-vous que le nom du réseau (SSID) et le mot de passe sont les mêmes que ceux du réseau principal.
- Réglez le pare-feu et les ports du routeur Wi-Fi pour permettre à la machine de se connecter au serveur d'applications.

#### Exigences de sécurité du réseau :

- réseaux WPA et WPA2 cryptés avec TKIP, PSK, AES/CCMP.

# Указания по безопасности

## 1. Указания по использованию

Перед использованием изделия обратите внимание на следующие основные меры предосторожности:

- Внимательно прочитайте руководство пользователя и следуйте инструкциям руководства при использовании изделия.
- Храните руководство пользователя для дальнейшего использования.
- Если вам нужно передать изделие третьему лицу, передайте руководство пользователя вместе с изделием.
- Действия, не соответствующие инструкциям, приведенным в руководстве пользователя, могут привести к серьезным травмам или повреждению самого изделия.

 **Предупреждение:** Инструкции по исключению неправильного использования изделия, которое может привести к гибели или серьезным травмам.

 **Внимание:** Инструкции по исключению неправильного использования изделия, которое может привести к незначительным травмам или повреждению изделия.

 Прочтите руководство по эксплуатации

## 2. Меры предосторожности

 **Предупреждение**

- С настоящим изделием можно использовать только адаптер, батареи и зарядную док-станцию, которые входят в комплект поставки настоящего изделия. Несоблюдение этого требования может привести к повреждению изделия, поражению электрическим током или пожару, вызванному высоким напряжением.
- Не пользуйтесь изделием, если обнаружены повреждения самого изделия или его аксессуаров. Обратитесь в наш отдел послепродажного обслуживания. Никто, кроме сервисных специалистов, назначенных или уполномоченных нашей компанией, не может разбирать, ремонтировать или модифицировать настоящее изделие.
- Перед техническим обслуживанием отключайте изделие.
- Не прикасайтесь к вилке питания или изделию влажными руками, так как это может привести к поражению электрическим током.

- Во избежание опасности, если шнур питания поврежден, он должен быть заменен производителем, его сервисным отделом или подготовленным профессионалом.
- Во избежание травм, для предотвращения случайного падения изделия, не используйте изделие на высоте без защитного ограждения.
- Пользователь не должен заменять батареи самостоятельно.
- Избегайте попадания одежды или каких-либо частей тела (волос, пальцев и т.д.) в щетку или колесо пылесоса. Несоблюдение этого требования может привести к телесным повреждениям.
- Не располагайте изделие рядом с огнем или легковоспламеняющимися/взрывоопасными/коррозионно-активными веществами.
- Если руководство пользователя отсутствует, обратитесь к местному представителю компании или позвоните в отдел послепродажного обслуживания, чтобы получить руководство пользователя в электронном виде.

 **Внимание**

- Данное устройство содержит батареи, которые могут быть заменены только квалифицированными специалистами.
- Для подзарядки батареи использовать только съемный блок питания <BLJ38W240150P-V>, поставляемый вместе с данным устройством.
- Проверить, нет ли в помещении окурков, спичек и других легковоспламеняющихся и взрывоопасных объектов. При их наличии следует вручную самостоятельно выполнить очистку от них перед использованием робота. Легковоспламеняющиеся объекты, всасываемые устройством для уборки, при использовании будут нагревать его и нанесут ему повреждения.
- Регулярно чистить краевые щетки и ролики, регулярно чистить пылесборник, регулярно чистить фильтр.
- При извлечении батареи устройство должно быть отключено от электросети.
- Батарея должна быть безопасно утилизирована.
- Настоящий пылесос предназначен для чистки полов только в домашних условиях. Не используйте его на открытом воздухе, например, на открытом балконе, или на поверхности, отличной от пола (напр., на диване), а также в служебных или промышленных помещениях.

- Предотвращайте всасывание воды, масла или других жидкостей, которые могут повредить пылесос.
  - Перед использованием упорядочьте провода, разложенные на полу, чтобы не нарушить нормальную работу пылесоса.
  - Удалите хрупкие предметы перед использованием.
  - Чтобы не нарушить функциональность изделия, зарядная док-станция должна быть установлена у стены на ровном полу.
  - Отключите зарядную док-станцию, если она не используется в течение длительного времени.
  - Удаление зарядной док-станции при работающем изделии повлияет на нормальную подзарядку устройства.
  - Во избежание повреждения изделия не используйте его для всасывания острых предметов (например, разбитого стекла и гвоздей).
  - Не используйте изделие при температуре окружающей среды выше 40°C или ниже 0°C, а также во влажной, легковоспламеняющейся, взрывоопасной или коррозионно-активной среде.
- Не заряжать при температуре окружающей среды выше 35°C или ниже 0°C.
- Не поднимайте изделие за крышку лазерного радара.
  - Перед очисткой или техническим обслуживанием убедитесь, что изделие выключено, а зарядная док-станция отключена.
  - Не садите детей, домашних животных и не кладите предметы на изделие, независимо от того, движется оно или нет.
  - Не распыляйте жидкость в пылесос (перед установкой убедитесь, что отсек для пыли полностью высох).
  - Не ставьте пылесос вверх ногами (корпус лазерного радара ни в коем случае не должен касаться земли).
  - Используйте настоящее изделие только в соответствии с руководством пользователя или кратким руководством. Ответственность за убытки или ущерб, возникшие в результате ненадлежащего использования настоящего изделия, лежит на пользователях.

### 3. Безопасность детей



- Настоящее устройство может быть использовано детьми в возрасте от 8 лет и старше и лицами с ограниченными физическими, сенсорными или умственными способностями, а также с отсутствием опыта и знаний, при условии надзора или инструктирования по безопасному пользованию устройством и понимания связанной с этим опасности.
- Дети не должны играть с устройством.
- Уборка и самостоятельное обслуживание не должны производиться детьми без присмотра.
- Храните инструменты для очистки основных щеток в недоступном для детей месте.

### 4. Батареи



- Данное изделие содержит ионно-литиевую батарею.
- Не подвергать устройство или батарею воздействию чрезмерных температур.
- Помнить о риске короткого замыкания клемм устройства с батарейным питанием или батареи, вызываемого металлическими предметами.
- В изделии следует использовать только батареи, поставленные производителем.
- Перед утилизацией устройства необходимо вынуть из него батарею. Шаги по извлечению следующие:
  - Использовать отвертку, чтобы ослабить винты боковой декоративной пластины основания.
  - Снять лицевую панель основания.
  - Вынуть батарею и отсоединить соединительную линию между батареей и хостом.
- Если вам нужно заменить батарею основного устройства, обратитесь в наш отдел послепродажного обслуживания. Использование неподходящих батарей может привести к несчастному случаю.
- Если батареи текут, исключите контакт жидкости с кожей или одеждой. Немедленно протрите их сухой тканью и отправьте на станцию переработки или уполномоченный пункт технического обслуживания. Не выбрасывайте их.

- Правильно утилизируйте старые батареи изделия. Батареи содержат опасные вещества, вредные для окружающей среды. Следуйте местным экологическим правилам и отправляйте батареи в назначенное место переработки.

## 5. Область применения изделия

Изделие применяется на следующих половых покрытиях:  
Деревянный пол, керамическая плитка и коротковолокнистое покрытие.

## 6. Ограничение ответственности

При каком-либо из следующих обстоятельств изделие исключается из сферы бесплатной гарантии, но может быть предоставлен платный ремонт:

- A. Повреждения, вызванные эксплуатацией пользователем изделия не в строгом соответствии с нашим руководством пользователя или неправильным хранением;
- B. Срок эксплуатации устройства или его деталей превысил срок бесплатной гарантии;
- C. Повреждения, вызванные разборкой лицами, не являющимися обслуживающим персоналом нашей компании или не уполномоченными нашей компанией;
- D. Не предъявлен действительный номер заказа на покупку;
- E. Ущерб, причиненный непреодолимыми факторами, например, стихийными бедствиями;
- F. Неисправность изделия или повреждения, вызванные неожиданными факторами или человеческими действиями (в том числе ошибками в эксплуатации, попаданием жидкости, неправильным подключением/отключением, царапанием, погрузкой и разгрузкой, ударами, подачей ненадлежащего напряжения и т.д.)

## Описание изделия

### 1. Список изделий и аксессуаров

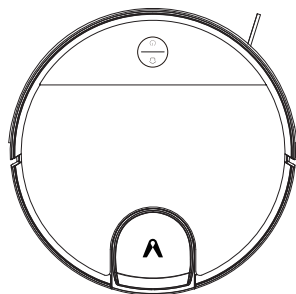

Viomi V3 Max

#### Аксессуары пылесоса

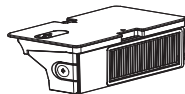

Отсек для пыли 2 в 1 с емкостью для воды

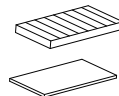

Комбинация фильтров



Основная щетка

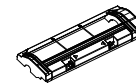

Защитное устройство основной щетки

#### Содержимое коробки с аксессуарами



Боковая щетка (\*2)

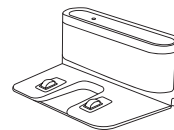

Зарядная док-станция

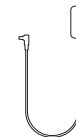

Адаптер питания

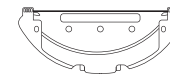

Держатель тряпки



Щетка для очистки



Влажная тряпка (\*2)



Одноразовая тряпка (\*10)

Примечание: Иллюстрации изделия, аксессуаров и пользовательского интерфейса в руководстве пользователя приведены только для справки. Наличие изделия и его функции могут отличаться в зависимости от усовершенствований изделия.

## 2. Устройство и его датчики

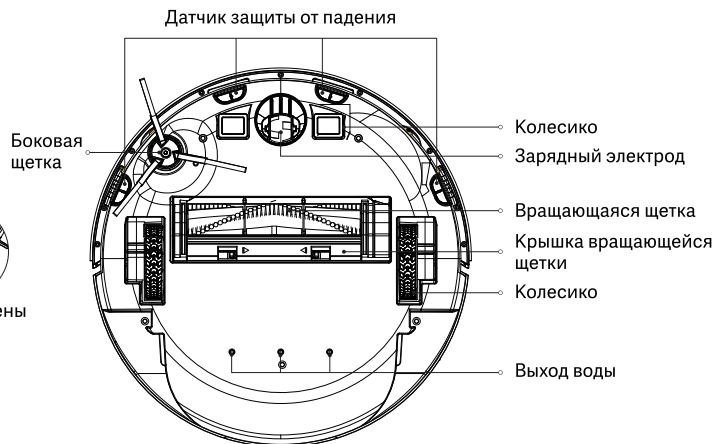
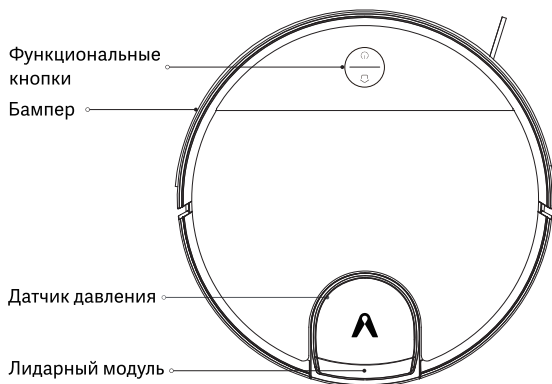

### 🏠 Док

- Нажмите, чтобы вернуться к зарядке. Нажмите еще раз, чтобы приостановить.

### 🔄 Кнопка питания / чистки

- Нажмите, чтобы начать/приостановить чистку
- Нажмите и удерживайте в течение 3 секунд, чтобы включить или выключить (Не в состоянии зарядки)
- Нажмите и удерживайте в течение 10 секунд, чтобы принудительно выключить (Не в состоянии зарядки)

### 🏠 + 🔄 Кнопка Док + питание / чистка

- Нажмите и удерживайте обе кнопки одновременно в течение 3 секунд, чтобы сбросить соединение Wi-Fi
- Нажмите и удерживайте обе кнопки одновременно в течение 10 секунд, чтобы восстановить заводские настройки (более подробную информацию см. в разделе >Установка>Восстановление заводских настроек).

### 🔄 Состояние индикатора

Синий	Работа/режим ожидания	Мигающий синий	Запуск
Часто мигающий синий	Ожидание настройки сети	Часто мигающий красный	Ошибка
Редко мигающий синий	Обновление встроенного ПО / Восстановить заводские настройки		

### 🏠 Состояние индикатора

Мигающий желтый	Зарядка	Редко мигающий желтый	Подзарядка/низкий заряд батареи
-----------------	---------	-----------------------	---------------------------------

### 3. Устройство и 2 в 1 отдел для пыли с емкостью для воды

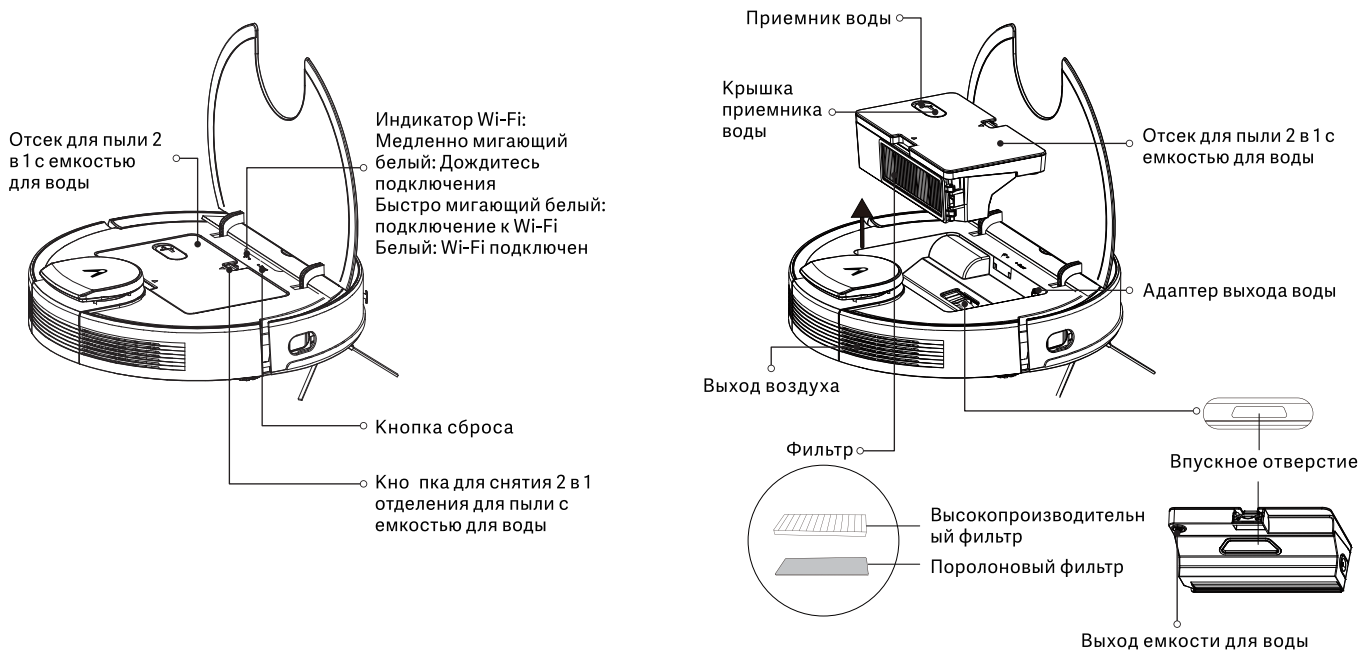

#### 4. Модуль швабры

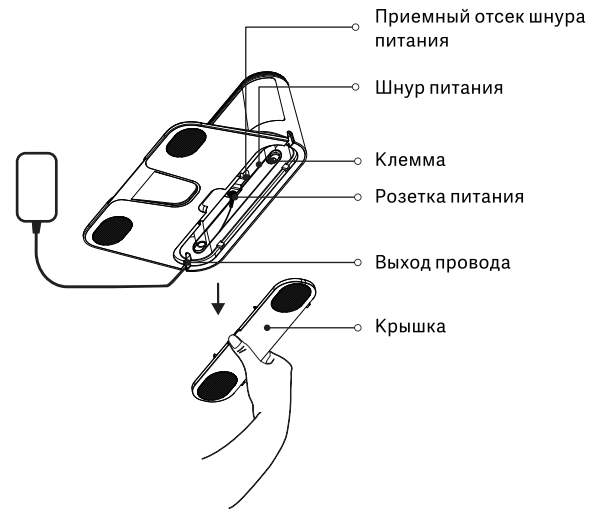
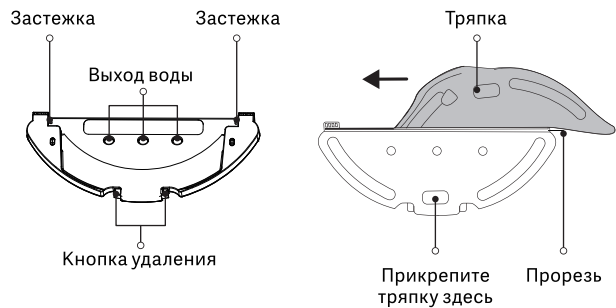

#### 5. Зарядная док-станция

Индикатор док-станции

Белый: зарядная док-станция подключена к источнику питания (когда устройство не подключено к зарядной док-станции)

Белый свет не горит: устройство правильно подключено к зарядной док-станции

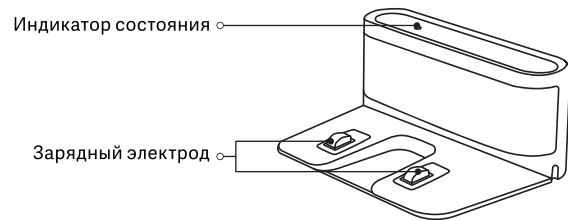



## Установка

1. Подключите зарядную док-станцию к адаптеру. Избегайте наматки провода адаптера на устройство во время уборки.

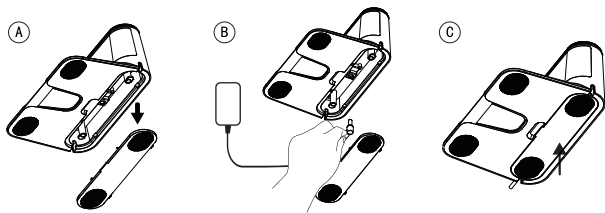

2. Решите на свое усмотрение, следует ли устанавливать водонепроницаемую прокладку. После установки подключите адаптер к розетке и оставьте питание включенным. Водонепроницаемая прокладка не входит в комплект продукта, эта запчасть необходимо покупать отдельно.

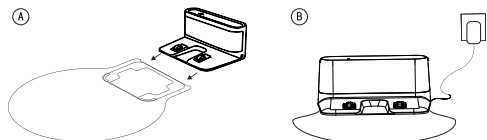

Водонепроницаемая прокладка (опционно)

3. Поставьте зарядную док-станцию на плоскую твердую поверхность перпендикулярно стене и расположите ее подальше от препятствий в пределах 1,5 метра перед ней и 0,5 метра слева и справа.

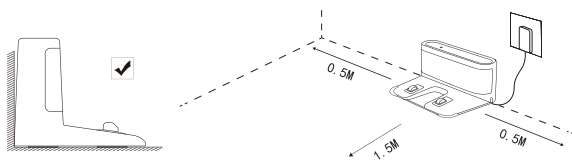

Примечание:

- Установите зарядную док-станцию в легко доступном для устройства месте. Рекомендуется размещать зарядную док-станцию на твердой поверхности, а не на ковре, возле стены.
- Оставьте зарядную док-станцию подключенной, иначе устройство не вернется автоматически.
- Чтобы обеспечить нормальную зарядку, не перемещайте зарядную док-станцию часто. Если положение устройства изменилось, оно может обновить карту в связи со сбоем перемещения.

4. Запуск и зарядка

Нажмите и удерживайте "  " на устройстве в течение 3 секунд, чтобы включить его. Перед первым использованием устройство должно быть полностью заряжено (около 4 часов) для обеспечения нормальной работы.

- Поместите устройство на зарядную док-станцию и выровняйте его с зарядным портом.

Зарядка начнется, когда погаснет белый индикатор на зарядной док-станции.



Примечание:

- Вы можете не запускать устройство, если батарея разряжена. Полностью зарядите ее и повторите попытку.
- Чтобы обеспечить срок службы батареи, заряжайте и разряжайте не реже одного раза в полгода.

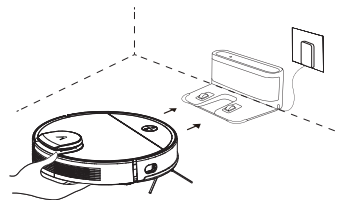

5. Начните уборку, управляя им из приложения или нажав "⏻" вручную.

Устройство автоматически возвращается к зарядной док-станции для зарядки при следующих условиях:

А. Устройство завершило уборку;

В. Уборка еще не завершена, но уровень заряда батареи недостаточен; После того, как батарея заряжена до 80%, устройство возобновит работу по уборке.



Примечание:

- Не перемещайте зарядную док-станцию во время уборки и убедитесь, что зарядная док-станция включена, в противном случае устройство не сможет вернуться для зарядки.
- Если автоматическая зарядка не удалась, вам следует подключить устройство к зарядной док-станции вручную.
- Не размещайте зарядную док-станцию в зоне с прямым попаданием солнечных лучей.
- Если пылесос не может быть включен из-за низкого заряда батареи, поместите его прямо на зарядную док-станцию для подзарядки.
- Пылесос автоматически включается, если он находится на зарядной док-станции.
- Пылесос не может быть выключен, если он находится на зарядной док-станции.
- Снимите емкость для воды и держатель тряпки, если пылесос заряжается или не используется.
- Используйте виртуальную стену или установите ограниченные зоны для ковровых покрытий, чтобы предотвратить попадание пылесоса на ковер.
- Регулярно очищайте пылесборник, чтобы предотвратить избыточное накопление грязи. Это позволит избежать снижения производительности чистки пылесоса.

Сброс системы

• Если устройство не реагирует на нажатие кнопок, воспользуйтесь возможностью перезагрузки системы.

1. Убедитесь, что устройство не находится на зарядной док-станции;
2. Нажмите кнопку сброса с помощью канцелярской скрепки и устройство выключится автоматически.
3. Подключите устройство к зарядной док-станции или нажмите и удерживайте клавишу "⏻" в течение 3 секунд, чтобы выключить его, и сброс системы будет завершен.



Примечание:

- После перезагрузки системы устройство может потерять карты и исходные настройки, включая виртуальную границу

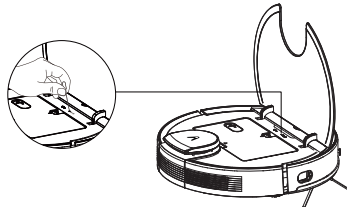

Восстановить заводские настройки

Когда устройство не заряжается, нажмите и удерживайте обе кнопки "⏻" + "🏠" в течение 10 секунд. Когда вы услышите голосовое сообщение "Будут восстановлены заводские настройки", нажмите и удерживайте кнопки снова в течение 10 секунд, пока не услышите "Заводские настройки успешно восстановлены", настройки успешно восстановлены, все пользовательские данные будут очищены.

## 6. Использование модуля швабры

① Установите зарядную док-станцию на водонепроницаемую прокладку (опционно).

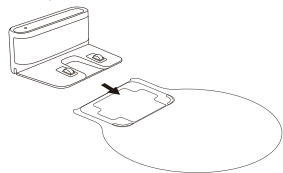

② Выньте емкость для воды и добавьте воду.

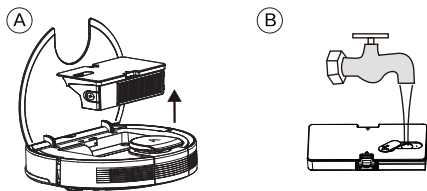

③ Установить сменную тряпку для уборки на соответствующий держатель, после чего установить держатель на дно устройства. (Чтобы обеспечить результативное мытье, свойства преодоления препятствий устройства будут снижены после присоединения тряпки швабры)

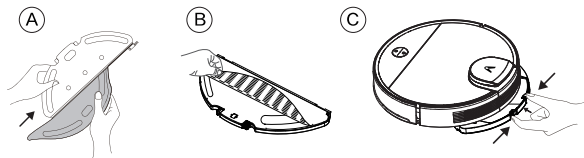

④ Чтобы начать уборку, выберите ее режим, и при необходимости выберите количество воды для мойки (3 уровня) в приложении. (Для того, чтобы устройство не смачивало ковров при мытье пола, для защиты ковров рекомендуется размещать виртуальную стену (без мытья) вокруг ковровых покрытий с помощью приложения.

⑤ Когда устройство возвращается к зарядной док-станции после завершения работы, вручную держите застёжки с обеих сторон и тяните назад, чтобы снять модуль швабры.



Примечание:

- Не используйте режим швабры на ковре.
- Рекомендуется стирать тряпку швабры после каждого мытья.
- Если устройство заряжается или не используется, уберите модуль швабры.
- Для достижения лучших результатов мытья рекомендуется чистить пол устройством перед установкой модуля швабры.
- Во избежание повреждения деревянного пола не забудьте снять модуль швабры сразу после завершения мытья пола. Или установите зарядную док-станцию на водонепроницаемую прокладку (опционно).
- Когда мытье приостановлено или завершено, устройство автоматически отожмет воду. Тем не менее, тряпка остается влажной и не должна надолго оставаться на месте, а должна быть вовремя снята.
- Не используйте моющих, дезинфицирующих или твердых чистящих средств, которые могут разъедать или засорять емкость 2 в 1. Регулярно очищайте фильтр сопла.
- Не промывайте и не замачивайте емкость! Не заполняйте емкость горячей водой, это может привести к ее деформации.
- При заполнении водой обязательно снимите емкость и заполняйте ее только чистой водой при небольшой подаче через входное отверстие.
- В результате проверки качества допускается, что в емкости может быть немного воды.

## Подключение к приложению Mi Home/Xiaomi Home

Настоящее изделие работает с приложениями Mi Home/Xiaomi Home\*. Управляйте своим устройством и взаимодействуйте с ним и другими умными домашними устройствами с помощью приложения Mi Home/Xiaomi Home.

Отсканируйте QR-код, чтобы загрузить и установить приложение. Вы будете перенаправлены на страницу настройки подключения, если приложение уже установлено. Или найдите «Mi Home/Xiaomi Home» в магазине приложений, чтобы загрузить и установить его.



Откройте приложение Mi Home/Xiaomi Home, нажмите «+» в правом верхнем углу, а затем следуйте подсказкам, чтобы добавить устройство.

\* Приложение называется приложением Xiaomi Home в Европе. Имя приложения, отображаемого на вашем устройстве, должно быть принято по умолчанию.

Примечание:

Возможно, версия приложения была обновлена, следуйте инструкциям на основании текущей версии приложения.

### Сброс настроек Wi-Fi

При переключении на новый маршрутизатор или изменении пароля Wi-Fi необходимо переустановить подключение Wi-Fi пылесоса. Включите пылесос, затем одновременно нажмите и удерживайте кнопки "🏠" и "🔄" в течение 3 секунд, пока не услышите голосовое сообщение "Подключение Wi-Fi сброшено, ожидается сетевое подключение". После успешного сброса подключения Wi-Fi можно повторно подключить пылесос.



Примечание:

- В соединении Wi-Fi поддерживается только диапазон 2,4 ГГц, но не 5 ГГц. Если сеть Wi-Fi двухдиапазонная, переключитесь на диапазон 2,4 ГГц и повторите попытку.
- Если соединение между телефоном и роботом-пылесосом не удастся, вы можете снова сбросить Wi-Fi и добавить его снова, войдя в режим конфигурации сети.
- При выполнении модификации и обновления версии следуйте рекомендациям приложения для работы.

## Использование

### Включение/выключение

Если пылесос находится на зарядной док-станции, он автоматически включается и не может быть выключен. Чтобы включить пылесос вручную, нажмите и удерживайте кнопку "⏻", пока не загорится индикатор. Если пылесос находится в режиме ожидания и не на зарядной док-станции, нажмите и удерживайте кнопку "⏻", чтобы выключить его.

### Чистка

Включите пылесос, затем нажмите кнопку "⏻". В зависимости от установленного аксессуара пылесос автоматически начнет чистку или мытье.

### Подзарядка

Включите пылесос, затем нажмите кнопку "⏻", чтобы отправить пылесос на док-станцию для подзарядки.

Когда пылесос завершит чистку, он автоматически вернется на док-станцию для подзарядки, а индикатор будет мигать желтым цветом.

Если пылесос начнет работу с низким зарядом батареи при чистке, он автоматически вернется к зарядной док-станции для подзарядки. После того, как пылесос полностью заряжен, он возобновит чистку там, где остановился.

Если пылесос автоматически отключается из-за низкого заряда батареи, поместите его на зарядную док-станцию вручную и убедитесь, что у зарядных клемм хороший контакт.

### Приостановка

Во время работы пылесоса нажмите любую кнопку, чтобы приостановить ее, затем нажмите кнопку "⏻", чтобы возобновить чистку. Нажатие кнопки "⏻" завершит текущую задачу чистки и отправит пылесос обратно к зарядной док-станции.

### Зонированная область

Вы можете использовать приложение для настройки зонированной области, затем пылесос будет чистить в пределах выбранной зонированной области.

### Режим энергосбережения

Пылесос автоматически перейдет в режим энергосбережения после 5 минут бездействия. Чтобы активировать его, нажмите любую кнопку или используйте приложение.

- Пылесос не переходит в режим энергосбережения находясь на зарядной док-станции.
- Пылесос автоматически выключается после того, как находится в режиме энергосбережения в течение 6 часов.

### Состояние неисправности

Если пылесос обнаруживает ошибку во время работы, индикатор будет мигать красным цветом и вы услышите голосовое сообщение. Чтобы проверить наличие решения, обратитесь к разделу «Устранение неполадок».

Если никакие действия не будут предприняты в течение 5 минут, пылесос автоматически перейдет в режим энергосбережения.

### Добавление воды или очистка швабры во время чистки

Если вам нужно добавить воды в пылесос или очистить швабру во время выполнения чистки, нажмите любую кнопку, чтобы приостановить пылесос, а затем снимите емкость для воды. После добавления воды или очистки швабры поставьте емкость для воды и швабру на место и нажмите кнопку "⏻", чтобы возобновить выполнение чистки.

### Настройки чистки

В приложении Mi Home/Xiaomi Home доступны четыре режима всасывания: Тихий, Стандартный, Средний и Турбо. По умолчанию используется режим Стандартный.

### Режим «Не беспокоить»

В режиме "Не беспокоить" пылесос не возобновит чистку, не выполнит запланированную уборку и не будет выдавать голосовые сообщения.

Режим «Не беспокоить» включен по умолчанию и может быть отключен через приложение.

## Возобновление уборки

Пылесос снабжен функцией возобновления уборки. Если пылесос начнет работу с низким зарядом батареи при чистке, он автоматически вернется к зарядной док-станции для подзарядки. После того, как пылесос полностью заряжен, он возобновит чистку там, где остановился. Если уборка остановлена вручную во время зарядки пылесоса, уборка не будет возобновлена.

## Убрать там

Вы можете установить указанную область на карте через приложение, затем пылесос автоматически переместится в эту область и очистит квадратный участок площадью 2 × 2 метра.

## Уборка по расписанию

Вы можете запланировать в приложении время уборки. Пылесос автоматически начнет уборку в запланированное время, а затем вернется к зарядной док-станции после завершения уборки.

Примечание: Пылесос не будет выполнять запланированную уборку в течение периода "Не беспокоить", если включен режим "Не беспокоить".

## Виртуальные стены/зоны ограниченного доступа

Вы можете настроить виртуальные стены и ограниченные зоны в приложении, чтобы пылесос не попал в области, которые вы не хотите чистить.

## Интеллектуальное картографирование

Вы можете использовать приложение для включения интеллектуального картографирования. Это позволяет пылесосу автоматически обновлять свою карту после выполнения уборки и подзарядки.

## Уход и обслуживание

### 1. Очистите отсек для пыли 2 в 1 с емкостью для воды.

A. Откройте верхнюю крышку устройства и снимите отсек для пыли 2 в 1 с емкостью для воды. Извлеките модуль фильтра.

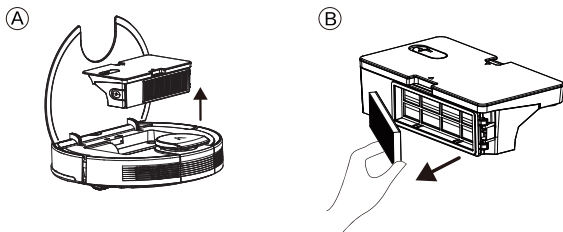

B. Опорожните коробку для пыли. Разместите пылесборник над мусорным ведром, постучите по коробке, чтобы выбить избыточную грязь.

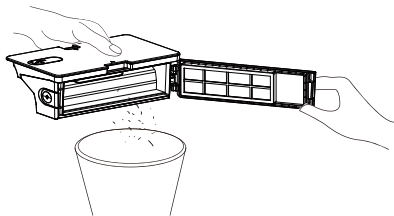

C. Разберите снятый фильтр, снимите поролоновый фильтр и высокоэффективный фильтр и очистите фильтры щеткой для очистки.

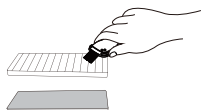

D. При необходимости тщательно промойте водой емкость для воды, пылесборник и фильтрующий модуль.

Примечание: Не следует очищать фильтры горячей водой или моющими средствами.

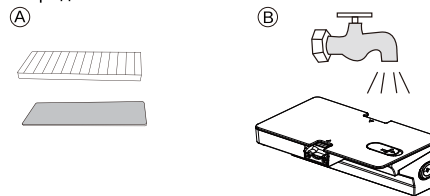

E. После очистки пылесборник 2-в-1 с резервуаром для воды и фильтрующий модуль должны быть тщательно высушены на воздухе.

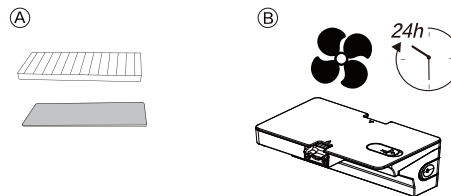

F. Соберите отсек для пыли 2 в 1 с воздушной сушкой с резервуаром для воды и фильтрующим модулем и установите их обратно в машину.

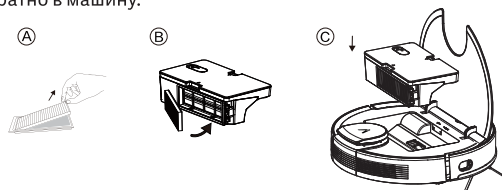

## 2. Очистите основную щетку

- A. Как показано на следующем рисунке, нажмите на замок, чтобы снять защитную крышку, и выньте вращающуюся щетку.  
B. Очистите вращающуюся щетку с помощью чистящих инструментов, входящих в комплект аксессуаров.  
C. Сначала вставьте один конец вращающейся щетки в соответствующее отверстие.  
D. Нажмите крышку щетки и закройте ее замком.

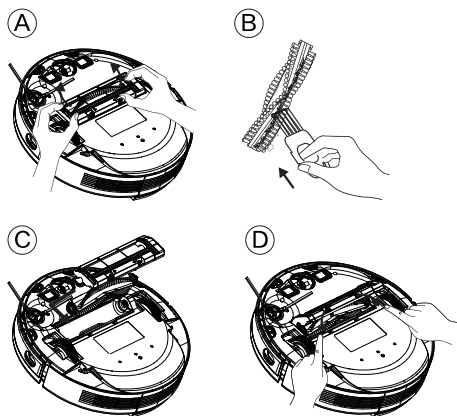

## 3. Очистите боковую щетку

Посторонние предметы, например, волосы, легко запутываются в боковой щетке и к ней может пристать грязь. Не забывайте регулярно ее чистить.

- A. Переверните устройство и выкрутите винты с помощью крестообразной отвертки.  
B. Снимите боковые щетки, очистите их от волос или посторонних предметов и на свое усмотрение используйте влажную ткань.  
C. Установите боковые щетки назад и затяните винты.



Примечание:

- Для обеспечения результативной чистки рекомендуется заменять боковые щетки каждые 3-6 месяцев.

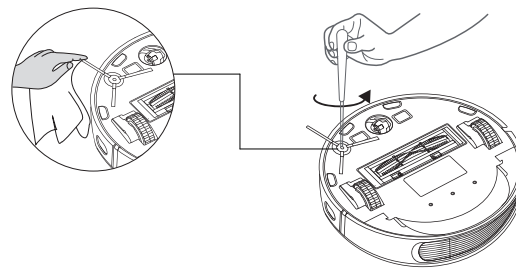



#### 4. Очистите колесики

Как правило, волосы или частицы пыли налипают вокруг колесиков. Очищайте их регулярно или по мере необходимости.

A. Потяните колесика, чтобы вынуть их.

B. Уберите волосы и проч., налипшее вокруг колесиков или в полостях колесиков.

C. Установите колесика, толкая их до щелчка.

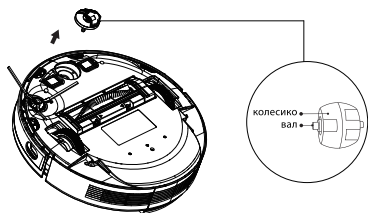

#### 6. Очистите модуль швабры

Чтобы избежать плесени или неприятного запаха, рекомендуется выливать воду, оставшуюся в емкости для воды, мыть тряпку водой и сушить ее на воздухе каждый раз после использования модуля швабры.

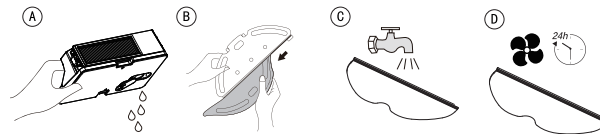

#### 5. Очистите датчики и электроды зарядки

Для обеспечения оптимальных условий эксплуатации регулярно очищайте датчики и электроды зарядки и вытирайте с них пыль мягкой сухой тканью или щеткой.

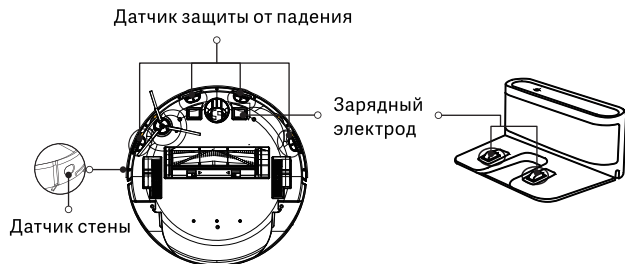

### Электрическая схема

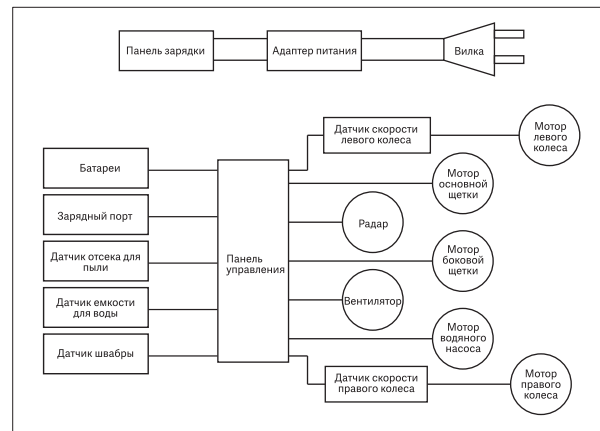

## ЧАСТО ЗАДАВАЕМЫЕ ВОПРОСЫ

Когда устройство выходит из строя, на нем мигает красный индикатор и слышны соответствующие голосовые сообщения. Следуйте голосовым подсказкам, чтобы решить проблему.

Голосовые подсказки	Решение
Проверьте на наличие и удалите любые посторонние предметы в зоне датчика столкновения.	Датчик столкновения завис. Постучите несколько раз, чтобы удалить посторонние предметы. Если нет посторонних предметов, установите его и запустите.
Проверьте, не застряло ли главное колесо.	Если какое-либо колесо застряло, проверьте, не застрял ли в колесе какой-либо посторонний предмет, или переместите его в исходное положение, чтобы запустить.
Проверьте, не застряла ли боковая щетка.	Боковая щетка может быть спутана посторонними предметами. Очистите ее и вновь запустите.
Проверьте, не застряла ли основная щетка.	Вращающаяся щетка может быть спутана посторонними предметами. Снимите и очистите ее, ее соединения, крышку и всасывающее отверстие.
Уберите возможные препятствия вокруг робота-пылесоса с функцией влажной уборки и повторите попытку.	Устройство застряло. Уберите препятствия вокруг него.
Протрите датчики падения и переместите робот-пылесос с функцией влажной уборки на новое место для запуска.	Устройство может быть подвешено. Переместите его и запустите. Если датчик стены слишком грязный, это также может привести к неисправности. Протрите датчик стены, чтобы устранить неисправность.

Голосовые подсказки	Решение
Расположите робот-пылесос с функцией влажной уборки на полу для запуска.	Колесо подвешено. Чтобы запустить, переместите его в исходное положение.
Низкое напряжение и отключение питания.	Слишком низкое напряжение и система выключится автоматически. Зарядите его.
Проверьте, не заблокирован ли датчик подзарядки.	Датчик подзарядки покрыт пылью. Вытрите его.
Протрите датчик стены с правой стороны.	Правый датчик стены заблокирован. Вытрите его.
Переместите робот-пылесос с функцией влажной уборки на ровную поверхность и запустите повторно.	Устройство наклоняется во время запуска. Чтобы начать, поставьте устройство на горизонтальную поверхность.
Убедитесь, что отсек для пыли 2 в 1 с емкостью для воды установлен.	Установите емкость для воды 2 в 1 и фильтры обратно и убедитесь, что фильтры и емкость для воды 2 в 1 установлены на место. Затем вновь запустите устройство.
Запустите его снова вдали от зоны ограниченного доступа.	Во время запуска устройство находится слишком близко к ограниченной зоне. Чтобы запустить, переместите его.
Крышка радара зажата.	Датчик давления для крышки лазера зажат или застрял. Чтобы запустить, переместите его.
Проверьте, не застрял ли не опутан лазерный датчик расстояния.	Лазерный датчик расстояния удерживается посторонним предметом. Очистите его.

Голосовые подсказки	Решение
Убедитесь, что лазерный датчик расстояния ничем не заблокирован.	Лазерный датчик расстояния заблокирован, снимите помеху. Слишком просторное помещение и многочисленные отражения, например, от металлических зеркальных поверхностей, также влияют на нормальную работу лазерного датчика расстояния. Чтобы запустить, переместите его.
Кажется, что-то не так с батареей.	<ol style="list-style-type: none"> <li>Откройте батарейный отсек, проверьте, правильно ли соединены батареи, и попробуйте вновь запустить устройство.</li> <li>Слишком высокая или низкая температура батареи. Перед использованием дождитесь, когда температура батареи будет нормальной (0°C–40°C/32°F–104°F).</li> <li>Если ошибка повторяется, обратитесь в наш сервисный отдел.</li> </ol>
Проблема с основным колесом.	<ol style="list-style-type: none"> <li>Проверьте, не застряли ли посторонние предметы в колесе и попробуйте вновь запустить устройство.</li> <li>Если ошибка повторяется, обратитесь в наш сервисный отдел.</li> </ol>
Проблема с боковой щеткой.	<ol style="list-style-type: none"> <li>Проверьте, не застряли ли посторонние предметы в боковой щетке и попробуйте вновь запустить устройство.</li> <li>Если ошибка повторяется, обратитесь в наш сервисный отдел.</li> </ol>

Голосовые подсказки	Решение
Кажется, что-то не так с вентилятором.	<ol style="list-style-type: none"> <li>Проверьте, не застряли ли посторонние предметы в вентиляторе и попробуйте вновь запустить устройство.</li> <li>Очистите коробку для пыли и попробуйте вновь запустить устройство.</li> <li>Если ошибка повторяется, обратитесь в наш сервисный отдел.</li> </ol>
Проблема с основной щеткой.	<ol style="list-style-type: none"> <li>Снимите и очистите ее, ее соединения, крышку и всасывающее отверстие. Попробуйте вновь запустить устройство после очистки.</li> <li>Если ошибка повторяется, обратитесь в наш сервисный отдел.</li> </ol>
Кажется, что-то не так с насосом.	<ol style="list-style-type: none"> <li>Очистите емкость для воды, соединения водяного насоса на емкости и на устройстве, выходное отверстие для воды в днище устройства и проверьте модуль швабры. Попробуйте вновь запустить устройство со всеми модулями, установленными после очистки.</li> <li>Если ошибка повторяется, обратитесь в наш сервисный отдел.</li> </ol>
Кажется, что-то не так с лазерным датчиком расстояния.	<ol style="list-style-type: none"> <li>Проверьте лазерный датчик на наличие посторонних предметов и попробуйте вновь запустить устройство после очистки.</li> <li>Если ошибка повторяется, обратитесь в наш сервисный отдел.</li> </ol>

## Устранение неполадок

При возникновении каких-либо неполадок в работе машины индикатор питания часто мигает красным цветом и звучит голосовая подсказка.

Обратитесь к следующей таблице для устранения неполадок.

Неисправность	Решение
Не удается запустить устройство.	<ol style="list-style-type: none"><li>1. Убедитесь, что устройство подключено к источнику питания.</li><li>2. Убедитесь, что батарея полностью заряжена.</li><li>3. Если проблема не устранена, перезагрузите устройство.</li></ol>
Устройство внезапно перестает работать.	<ol style="list-style-type: none"><li>1. Проверьте, не застряло ли устройство, или не заблокировано ли препятствиями.</li><li>2. Проверьте, не слишком ли разряжена батарея.</li><li>3. Если проблема не устранена, выключите ее, подождите 3 секунды и вновь запустите.</li></ol>
Невозможно создать расписание уборки.	<ol style="list-style-type: none"><li>1. Убедитесь, что устройство включено.</li><li>2. Установите время и запланируйте время автоматической уборки с помощью приложения.</li><li>3. Убедитесь, что время расписания установлено правильно.</li><li>4. Проверьте, не слишком ли низко питание машины для начала уборки.</li><li>5. Устройство не начнет запланированную уборку во время выполнения задачи.</li></ol>
Слишком слабое всасывание.	<ol style="list-style-type: none"><li>1. Проверьте впускное отверстие всасывания на наличие препятствий.</li><li>2. Опорожните коробку для пыли.</li><li>3. Очистите фильтры водой.</li><li>4. Проверьте, не мокры ли фильтры из-за воды или других жидкостей на полу. Перед использованием дайте фильтрам высохнуть естественным путем.</li></ol>

Неисправность	Решение
Не удается зарядить устройство.	<ol style="list-style-type: none"><li>1. Проверьте, горит ли индикатор на зарядной док-станции (когда устройство не находится на ней). Если нет, обратитесь в наш сервисный центр для ремонта или замены зарядной док-станции.</li><li>2. Проверьте, горит ли индикатор на зарядной док-станции и не мигает ли индикатор на устройстве во время зарядки.</li><li>3. Вытрите сухой тканью пыль с электродов зарядки.</li></ol>
Устройство не может вернуться к зарядной док-станции.	<ol style="list-style-type: none"><li>1. Уберите предметы от зарядной док-станции в пределах 0,5 м с левой и правой сторон и в пределах 1,5 м спереди.</li><li>2. Убедитесь, что устройство начинает уборку с зарядной док-станции без ненормальных движений.</li><li>3. Когда устройство находится рядом с зарядной док-станцией, оно может вернуться быстрее. Но если зарядная док-станция находится далеко, устройству потребуется больше времени, чтобы вернуться. Подождите, пока оно возвращается.</li><li>4. Очистите электроды зарядки.</li></ol>
Вращающаяся щетка не вращается.	<ol style="list-style-type: none"><li>1. Очистите вращающуюся щетку.</li><li>2. Проверьте, правильно ли установлены вращающаяся щетка и крышка щетки.</li></ol>
Ненормальное действие или маршрут уборки устройства.	<ol style="list-style-type: none"><li>1. Тщательно очистите датчик сухой тканью.</li><li>2. Вновь запустите устройство.</li></ol>

Неисправность	Решение
Во время мытья не выделяется вода.	<ol style="list-style-type: none"> <li>1. Убедитесь, что в емкости для воды достаточно воды.</li> <li>2. Проверьте, правильно ли установлен модуль швабры. После правильной установки вы услышите соответствующее голосовое сообщение.</li> <li>3. Проверьте, не заблокирован ли выход воды.</li> </ol>

## Технические характеристики

### Пылесос

Модель	V-RVCLM27A/V-RVCLM27B
Размеры	φ 350 × 105 мм
Номинальное входное напряжение	24 В <sup>===</sup>
Номинальный входной ток	1,5 А
Номинальная мощность	35 Вт
Емкость батареи	5200 мАч
Напряжение батареи	14,4 В <sup>===</sup>
Вес нетто	3,6 кг
Беспроводное подключение	Wi-Fi IEEE 802.11b/g/n 2,4 ГГц
Рабочая частота	2412-2472 МГц
Максимальная выходная мощность	≤18,5 дБм

### Зарядная док-станция

Модель	V-RVCLM27A/V-RVCLM27B
Номинальное выходной напряжение	24 В <sup>===</sup>
Номинальный выходной ток	1,5 А
Размеры	197 × 143 × 84 мм

### Адаптер питания

Модель	BLJ38W240150P-V
Вход	100—240 В~, 50/60 Гц, 1,0 А
Выход	24 В <sup>===</sup> 1,5 А

- Наша компания оставляет за собой право вносить любые технические или конструкционные изменения в изделие в связи с постоянной потребностью в улучшении изделия.
- Право толкования принадлежит нашей компании.
- При нормальном использовании этого оборудования расстояние между антенной и телом пользователя должно составлять не менее 20 см.

## Неисправности в соединении Wi-Fi

Если вы не можете управлять устройством с помощью смартфона, попробуйте следующие решения.  
Если проблема не устранена, обратитесь в нашу службу поддержки клиентов.

Индикатор состояния Wi-Fi	Причина	Решение
Белый индикатор обычно горит	Устройство подключено к маршрутизатору, но не может подключиться к сети.	1. Проверьте, подключен ли маршрутизатор к сети. 2. Обратитесь к оператору сети, чтобы узнать, существует ли проблема с сетевым подключением.
Частое мигание белого	Устройство не может подключиться к беспроводному маршрутизатору.	1. Проверьте, не изменились ли имя сети и пароль. 2. При необходимости сбросьте подключение Wi-Fi.
Медленное мигание белого	Подключение Wi-Fi было сброшено или еще не установлено	1. Установите соединение Wi-Fi с устройством. 2. При необходимости сбросьте подключение Wi-Fi.
Выкл	Устройство выключено. Низкое питание устройства.	1. Убедитесь, что устройство включено. 2. Зарядите устройство с помощью зарядной док-станции.



Примечание:

• Перед настройкой Wi-Fi убедитесь, что устройство и сеть Wi-Fi соответствуют следующим требованиям.

Требования к настройке Wi-Fi:

A. Устройство:

- Устройство полностью заряжено.
- Индикатор состояния Wi-Fi белый и медленно мигает.

B. Сеть Wi-Fi:

- Используйте правильный пароль беспроводной сети.
  - Не используйте VPN (виртуальную частную сеть) или прокси-сервер.
  - Ваш маршрутизатор Wi-Fi поддерживает протоколы 802.11b/g/n и IPv4.
  - Полоса вашего маршрутизатора составляет 2,4 ГГц или используйте двухдиапазонный маршрутизатор, поддерживающий диапазон 2,4 ГГц. Устройство не поддерживает диапазон 5 ГГц.
  - Если устройство не может подключиться к двухдиапазонной сети 2,4/5 ГГц, переключитесь на сеть 2,4 ГГц для настройки Wi-Fi. После завершения настройки его можно переключить обратно.
  - При подключении к скрытой сети обязательно введите правильное имя сети — SSID (с учетом регистра) и подключитесь к беспроводной сети 2,4 ГГц.
  - При использовании беспроводного удлинителя/ретранслятора убедитесь, что имя сети (SSID) и пароль совпадают с именем и паролем основной сети.
  - Настройте брандмауэр и порты маршрутизатора Wi-Fi, чтобы позволить устройству подключиться к серверу приложений.
- Требования к безопасности сети:
- Сети WPA и WPA2, зашифрованные с помощью TKIP, PSK, AES/CCMP.

# Informacje dotyczące bezpieczeństwa

## 1. Instrukcja użytkowania

Przed użyciem produktu należy zwrócić uwagę na następujące podstawowe środki bezpieczeństwa:

- Należy uważnie przeczytać instrukcję obsługi i stosować się do niej podczas użytkowania produktu.
- Instrukcję obsługi należy właściwie przechowywać do wykorzystania w przyszłości.
- W przypadku konieczności przekazania produktu osobom trzecim, należy załączyć instrukcję obsługi.
- Każde działanie niezgodne z instrukcją obsługi może spowodować poważne obrażenia ciała lub uszkodzenie produktu.

 **Ostrzeżenie:** Instrukcje dotyczące nieprawidłowego użytkowania produktu, co może prowadzić do śmierci lub poważnych obrażeń.

 **Uwaga:** Instrukcje dotyczące nieprawidłowego użytkowania produktu, co może prowadzić do drobnych obrażeń lub uszkodzenia produktu.

 Przeczytaj instrukcję obsługi

## 2. Środki bezpieczeństwa

 **Ostrzeżenie**

- Urządzenie to służy do użytku wyłącznie z zasilaczem, bateriami i stacją ładowania, które zostały dołączone. W przeciwnym razie może dojść do uszkodzenia urządzenia, porażenia prądem lub pożaru spowodowanego wysokim napięciem.
- Nie należy używać urządzenia, jeśli urządzenie i akcesoria są uszkodzone. Należy skontaktować się z działem obsługi posprzedażowej. Nie wolno demontować, naprawiać lub modyfikować tego urządzenia z wyjątkiem wyznaczonych lub autoryzowanych przez producenta serwisantów.
- Przed przystąpieniem do konserwacji należy odłączyć urządzenie od zasilania.
- Nie należy dotykać mokrymi dłońmi wtyczki zasilania, ani urządzenia, ponieważ może to spowodować porażenie prądem.
- Jeśli przewód zasilający jest uszkodzony, aby uniknąć niebezpieczeństwa, powinien zostać wymieniony przez serwis producenta.

- Aby zapobiec przypadkowemu upadkowi urządzenia, nie należy używać go na wysokości bez zabezpieczenia, ponieważ może to spowodować obrażenia ciała.
- Użytkownik nie może samodzielnie wymieniać baterii.
- Należy zapobiegać zaplątaniu się odzieży lub jakiegokolwiek części ciała (włosy, palce itp.) w szczotkę lub kółko robota. Niezastosowanie się do tego wymogu może spowodować obrażenia ciała.
- Nie umieszczać urządzenia w pobliżu ognia lub materiałów łatwopalnych/wybuchowych/żrzących
- W przypadku zagubienia instrukcji obsługi należy skontaktować się z lokalnym sprzedawcą lub działem obsługi posprzedażowej w celu uzyskania elektronicznej instrukcji obsługi.

 **Uwaga**

- Urządzenie zawiera baterie, które mogą być wymienione tylko przez wykwalifikowane osoby
- Aby naładować baterie, należy urywać wyłącznie zdejmowanej jednostki do ładowania <BLJ38W240150P-V> dołączonej do urządzenia.
- Należy sprawdzić, czy w pomieszczeniu nie ma petów z papierosów, zapalek i innych łatwopalnych i wybuchowych przedmiotów. Jeżeli są, należy ręcznie je usunąć przed użyciem robota. Łatwopalne przedmioty wessane przez odkurzacz mogą uszkodzić urządzenie.
- Należy regularnie czyścić szczotki boczne i obrotowe, opróżniać pojemnik na kurz oraz czyścić filtr.
- Urządzenie musi być odłączone od jednostki do ładowania podczas wyjmowania baterii.
- Baterię należy bezpiecznie wyrzucić.
- Urządzenia jest przeznaczone wyłącznie do czyszczenia podłóg w środowisku domowym. Nie należy używać go na zewnątrz, np. na balkonie lub na powierzchni, która nie jest podłogą, jak np. sofa, ani w innym otoczeniu.
- Należy zapobiegać zasysaniu wody, oleju lub innych cieczy, które mogą uszkodzić urządzenie.

- Przed uruchomieniem urządzenia rozproszone przewody należy ułożyć na podłodze w celu uniknięcia zakłóceń pracy urządzenia.
- Ładowania powinna być ustawiona przy ścianie na płaskiej powierzchni.
- Przed uruchomieniem urządzenia należy usunąć z obszaru jego pracy delikatne przedmioty.
- W obawie przed wpływem na funkcjonalność urządzenia stacja ładowania powinna być ustawiona przy ścianie na płaskiej powierzchni.
- Należy odłączyć stację ładującą, jeżeli urządzenie nie będzie używane przez dłuższy czas.
- Gdy urządzenie pracuje, usunięcie stacji ładowania wpłynie na normalne ładowanie urządzenia.
- Nie należy używać urządzenia do zasysania ostrych przedmiotów (np. potłuczonego szkła lub gwoździ) w obawie przed uszkodzeniem urządzenia.
- Nie należy używać urządzenia w temperaturze otoczenia powyżej 40 °C lub poniżej 0°C, ani w otoczeniu wilgotnym lub łatwopalnym.
- Nie ładować urządzenia w temperaturze otoczenia powyżej 35°C lub poniżej 0°C.
- Nie należy chwytać urządzenia za pokrywę radaru laserowego.
- Przed przystąpieniem do czyszczenia lub konserwacji należy upewnić się, że urządzenie jest wyłączone, a stacja ładująca jest odłączona od zasilania.
- Nie należy umieszczać dzieci, zwierząt domowych, ani żadnych przedmiotów na urządzeniu, bez względu na to, czy jest uruchomione, czy też nie.
- Nie należy rozpylać do urządzenia żadnych cieczy (przed ponownym uruchomieniem należy upewnić się, że pojemnik na kurz jest całkowicie suchy).
- Nie należy ustawiać urządzenia do góry nogami (obudowa radaru laserowego nigdy nie powinna dotykać ziemi).
- Należy używać to urządzenie wyłącznie zgodnie z instrukcją obsługi lub przewodnikiem szybkiego startu. Za wszelkie szkody wynikające z niewłaściwego użytkowania tego urządzenia odpowiedzialni są użytkownicy.

### 3. O bezpieczeństwie dzieci



- Urządzenie to może być używane przez dzieci w wieku od 8 lat oraz osoby o ograniczonych zdolnościach fizycznych, sensorycznych lub umysłowych lub nieposiadające doświadczenia i wiedzy, jeżeli są one pod nadzorem lub zostały poddane instruktażowi dotyczącemu użytkowania urządzenia w sposób bezpieczny i rozumieją związane z tym zagrożenia.
- Urządzeniem nie mogą bawić się dzieci.
- Dzieci nie mogą czyścić i konserwować urządzenia bez nadzoru.
- Akcesoria do czyszczenia szczotki należy przechowywać w miejscu niedostępnym dla dzieci.

### 4. O bateriach



- Produkt wyposażony jest w baterię litowo-jonową.
- Nie należy wystawiać urządzenia ani baterii na nadmierne temperatury.
- Pamiętaj o ryzyku wywołania zwarcia pomiędzy zakończeniami baterii a przedmiotami metalowymi.
- Do urządzenia pasują wyłącznie baterie producenta.
- Przed wyrzuceniem urządzenia bateria musi zostać wyjęta z urządzenia. Aby wyjąć baterię:
  - A. Za pomocą śrubokręta do poluzowania śrub szczotki bocznej i pokrywy dekoracyjnej w podstawie.
  - B. Usuń osłonę baterii.
  - C. Wyjmij baterię i rozłącz linię łączącą baterię i slot.
- W przypadku konieczności wymiany baterii w urządzeniu należy skontaktować się z działem obsługi posprzedażowej. Użycie niewłaściwych akumulatorów może być niebezpieczne.
- W przypadku wycieku baterii należy zapobiec kontaktowi cieczy ze skórą lub odzieżą, a następnie natychmiast przetrzeć je suchą ściereczką i wysłać do punktu recyklingu lub wyznaczonego punktu serwisowego. Nie wolno ich wyrzucać.



- Zużyte baterie należy prawidłowo utylizować. Baterie zawierają niebezpieczne substancje szkodliwe dla środowiska. Należy przestrzegać lokalnych przepisów dotyczących ochrony środowiska i oddawać baterie do wyznaczonego punktu recyklingu.

## 5. Zakres użytku produktu

Urządzenie nadaje się do następującego rodzaju podłóg:  
drewno, terakota oraz krótkowłosa wykładzina.

## 6. Zastrzeżenia

W każdym z poniższych przypadków produkt zostanie wyłączone z zakresu bezpłatnej gwarancji, jednak możliwa jest odpłatna naprawa:

- A. Uszkodzenia wynikające z niestosowania się użytkownika do instrukcji obsługi lub wynikające z niewłaściwego przechowywania;
- B. Urządzenie lub jego części przekroczyły okres bezpłatnej gwarancji;
- C. Uszkodzenia powstałe w wyniku demontażu przez osoby inne niż personel serwisowy lub autoryzowany serwis producenta;
- D. Brak dowodu zakupu;
- E. Uszkodzenia spowodowane przez czynniki niezależne od użytkownika, takie jak klęski żywiołowe;
- F. Awaria urządzenia, uszkodzenia spowodowane nieoczekiwanymi zdarzeniami lub będące skutkiem działań człowieka (w tym błędy w obsłudze, dostanie się płynu, niewłaściwe podłączanie/odłączanie, zarysowanie, uderzenie, niewłaściwe napięcie itp.)

# Opis urządzenia

## 1. Urządzenie i lista akcesoriów

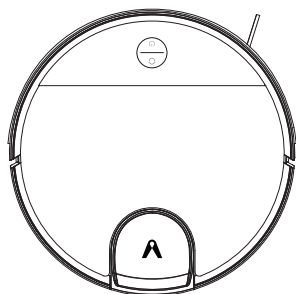

Viomi V3 Max

### Akcesoria odkurzacza-mopa

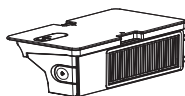

Pojemnik na kurz 2 w 1 i zbiornik na wodę

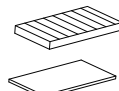

Kombinacja filtrów



Szczotka główna

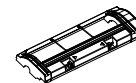

Oslona szczotki głównej

### Zawartość pojemnika z akcesoriami



Szczotka boczna (\*2)

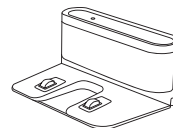

Stacja ładowania

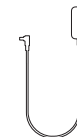

Zasilacz

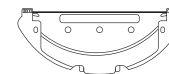

Uchwyt na mopa



Szczotka czyszcząca



Mokry mop (\*2)



Wymienny mop (\*10)

Uwaga: Rysunki urządzenia, akcesoriów i interfejsu użytkownika w instrukcji obsługi są ilustracjami poglądowymi. Rzeczywiste urządzenie i funkcje mogą się różnić ze względu na udoskonalanie produktu.

## 2. Urządzenie i jego czujniki

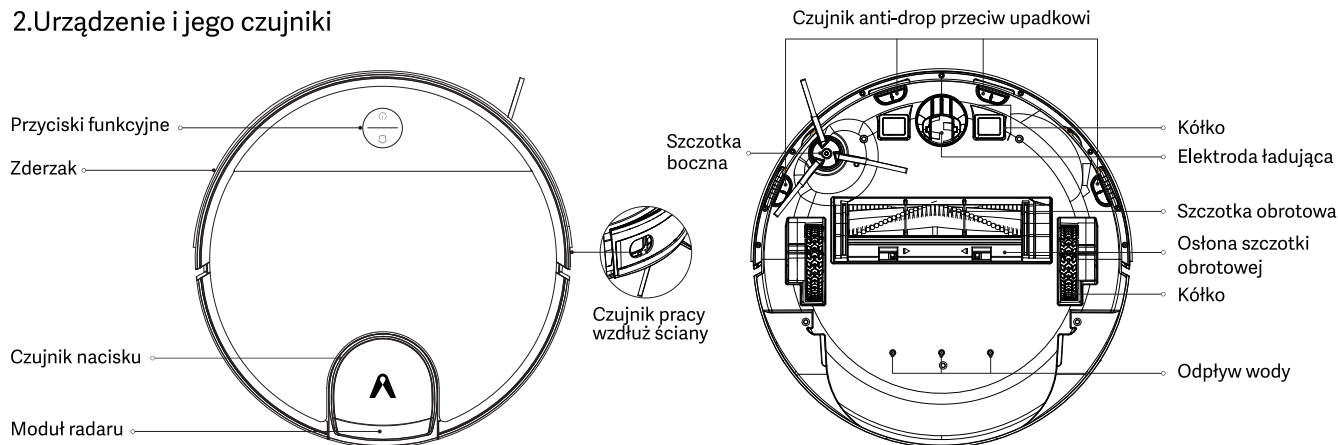

### 🏠 Stacja ładowania

- Naciśnij, aby powrócić do ładowania. Naciśnij ponownie, aby zatrzymać.

### 🔌 Przycisk Zasilanie / sprzątanie

- Naciśnij, aby zacząć/zatrzymać sprzątanie
- Naciśnij i przytrzymaj przez 3 sekundy, aby włączyć lub wyłączyć (nie w trybie ładowania)
- Naciśnij i przytrzymaj przez 10 sekund, aby wymusić wyłączenie (nie w trybie ładowania)

### 🏠 + 🔌 Stacja + Przycisk Zasilanie / sprzątanie

- Naciśnij i przytrzymaj oba przyciski jednocześnie przez 3 sekundy, aby zrestartować połączenie Wi-Fi
- Naciśnij i przytrzymaj oba przyciski jednocześnie przez 10 sekundy, aby przywrócić ustawienia fabryczne (Więcej szczegółów można znaleźć w >Instalacja>Przywracanie ustawień fabrycznych)

### 🔌 Status wskaźnika

Niebieski	Praca/Czuwanie	Miga niebieski	Uruchamianie
Szybko miga niebieski	Oczekuje na konfigurację sieci	Szybko miga czerwony	Błąd
Wolno miga niebieski	Aktualizacja oprogramowania / Przywróć ustawienia fabryczne		

### 🏠 Status wskaźnika

Miga żółty	Ładowanie	Wolno miga żółty	Ładowanie/niski poziom baterii
------------	-----------	------------------	--------------------------------

### 3. Urządzenie i pojemnik na kurz 2w1 ze zbiornikiem na wodę

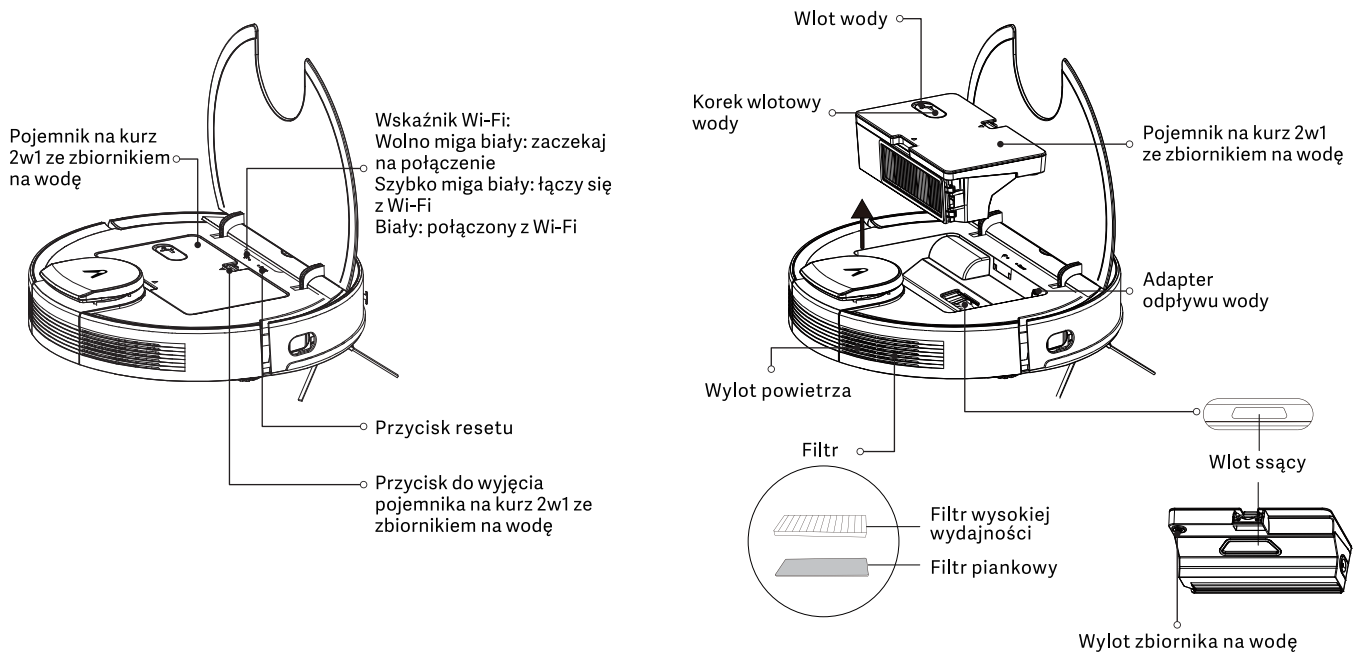

## 4. Moduł mopa

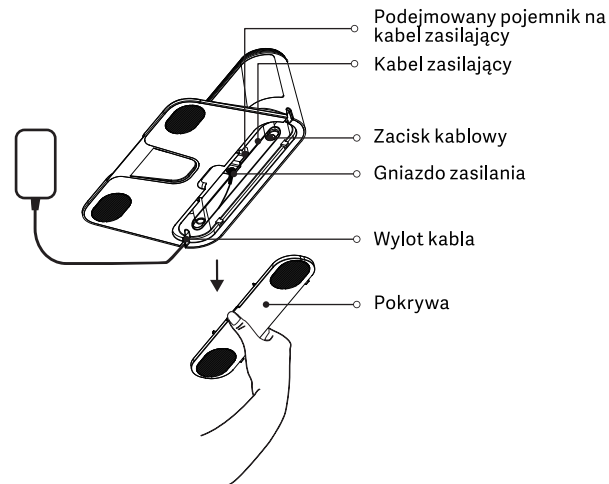
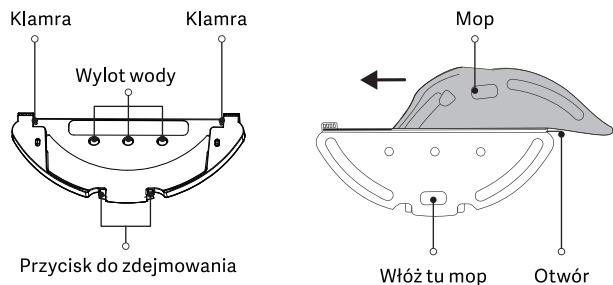

## 5. Stacja ładowania

Wskaźnik stacji ładowania

Biały: Stacja ładowania została podłączona do źródła zasilania (kiedy urządzenie nie jest podłączone do stacji ładowania)

Brak białego światła: Urządzenie jest prawidłowo podłączone do stacją ładowania

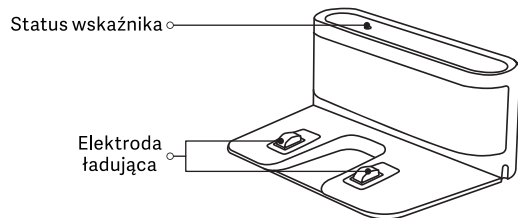

## Montaż

1. Połącz stację ładowania z adapterem. Zabezpiecz przewód adaptera przed nawinięciem się na urządzenie podczas zmiatania.

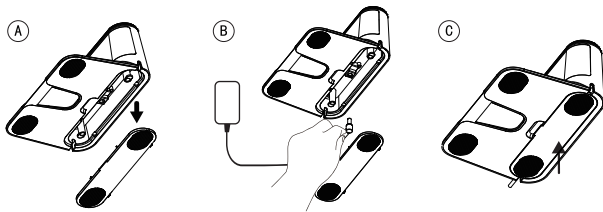

2. W zależności od potrzeb, zdecyduj, czy zamontować wodoodporną podkładkę. Po zainstalowaniu, podłącz adapter do gniazdka ściennego i utrzymuj zasilanie włączone.

Wodoodporna podkładka nie stanowi wyposażenia produktu i należy ją zakupić oddzielnie.

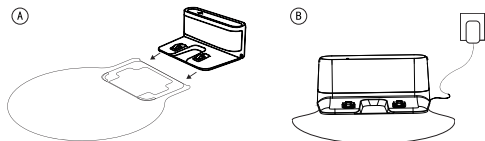

Wodoodporna podkładka (opcjonalnie)

3. Umieść stację ładującą na płaskim twardym podłożu prostokątnym do ściany i trzymaj ją z dala od przeszkód w odległości 1,5 metra przed nią i w odległości 0,5 metra po jej bokach.

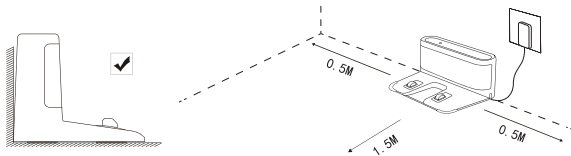

Uwaga:

- Stację ładującą należy ustawić w miejscu łatwo dostępnym dla urządzenia. Zaleca się ustawienie stacji na twardym podłożu, nie na dywanie, przy ścianie.
- Należy utrzymywać stację ładującą w zasilaniu, w przeciwnym razie urządzenie nie powróci do stacji automatycznie.
- Aby zapewnić właściwe ładowanie, nie należy często przesuwać stacji ładującej. Po zmianie lokalizacji urządzenia, może ono zregenerować mapę z powodu zmiany położenia.

#### 4. Uruchomienie i ładowanie

Należy nacisnąć i przytrzymać "  " na urządzeniu przez 3 sekundy, aby je włączyć. Przed pierwszym użyciem urządzenie powinno być w pełni naładowane (około 4 godzin).

- Należy umieścić urządzenie w stacji ładującej i ustawić je w linii z portem ładowania.
- Gdy biały wskaźnik na stacji ładującej zgaśnie, rozpocznie się ładowanie.



Uwaga:

- Uruchomienie urządzenia może być niemożliwe, gdy bateria jest słaba. Należy je całkowicie naładować i spróbować uruchomić ponownie.
- Aby zapewnić żywotność akumulatora, należy go ładować i rozładowywać co najmniej raz na sześć miesięcy.

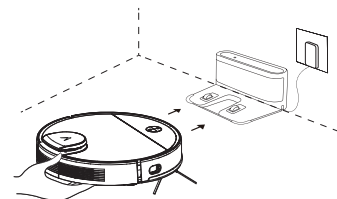

5. Rozpocznij zmiatanie, obsługując go z poziomu aplikacji lub naciskając "⏪"

Urządzenie automatycznie powraca do stacji w celu naładowania w następujących warunkach:

A. Zakończyło zmiatanie;

B. Zmiatanie nie zostało zakończone, ale poziom baterii jest niewystarczający; po naładowaniu baterii do 80% urządzenie wznowi pracę.



Uwaga:

- Nie należy przesuwać stacji ładującej podczas zmiatania. Należy upewnić się, że stacja jest włączona, w przeciwnym razie urządzenie może nie być w stanie powrócić do ładowania.
- Jeśli automatyczne ładowanie nie powiedzie się, urządzenie należy ręcznie podłączyć do stacji.
- Nie należy umieszczać stacji ładującej w miejscu narażonym na bezpośrednie działanie promieni słonecznych.
- Jeśli urządzenie nie jest w stanie włączyć się z powodu niskiego poziomu baterii, należy umieścić je bezpośrednio w stacji w celu naładowania.
- Robot włączy się automatycznie po ustawieniu go w stacji.
- Nie można go wyłączyć, gdy znajduje się w stacji ładującej.
- Gdy robot jest w trakcie ładowania lub nie jest używany, należy wyjąć z niego zbiornik na wodę i uchwyt na mopa.
- Aby zapobiec zaczepieniu się robota o wykładzinę, należy użyć wirtualnej ściany lub ustawić ograniczony dostęp do obszarów wykładzinowych
- Należy regularnie czyścić pojemnik na kurz, aby zapobiec gromadzeniu się nadmiaru zanieczyszczeń. W ten sposób można uniknąć zmniejszenia wydajności pracy urządzenia.

Reset systemu

- Jeśli urządzenie nie zareaguje po naciśnięciu jakiegokolwiek przycisku, istnieje możliwość zresetowania systemu.
1. Należy upewnić się, że urządzenie nie znajduje się w stacji ładującej;
  2. Należy nacisnąć przycisk resetowania za pomocą spinacza do papieru, a urządzenie wyłączy się automatycznie.
  3. Należy podłączyć urządzenie do stacji ładującej lub nacisnąć i przytrzymać przycisk "⏪" przez 3 sekundy, aby je włączyć i zakończyć resetowanie systemu.



Uwaga:

- Po zresetowaniu systemu urządzenie może stracić mapy i oryginalne ustawienia, w tym wirtualną granicę.

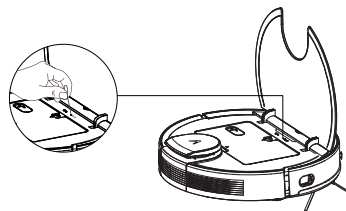

Przywracanie ustawień fabrycznych

Gdy urządzenie nie ładuje się, należy nacisnąć i przytrzymać oba przyciski "⏪" + "⏩" przez 10 sekund. Gdy usłyszysz głos mówiący "Zostaną przywrócone ustawienia fabryczne", naciśnij i przytrzymaj ponownie przyciski przez 10 sekund, aż usłyszysz "Przywrócenie ustawień fabrycznych powiodło się", ustawienia zostaną pomyślnie przywrócone, wszystkie dane użytkownika zostaną usunięte.

## 6. Użycie modułu mopa

① Zainstaluj stację ładującą na podkładce wodoodpornej (opcjonalnie).

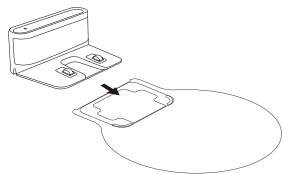

② Wyjmij zbiornik na wodę i dodaj wody.

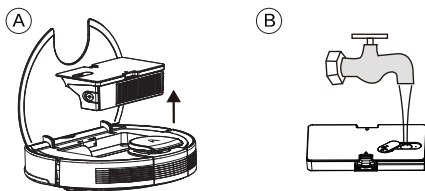

③ Zamontować wkład do mopa na uchwycie, a następnie uchwyt do spodu urządzenia. (po włożeniu mopa, wydajność urządzenia podczas pokonywania przeszkód zostanie zmniejszona w celu właściwego mycia).

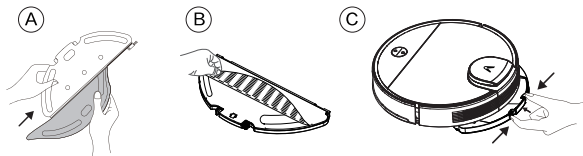

④ Wybierz tryb zamiatania, aby rozpocząć zamiatanie, a w razie potrzeby wybierz za pomocą aplikacji ilość wody do mycia (3 poziomy). (Aby zapobiec zamoczeniu dywanu przez urządzenie podczas mycia podłogi, zaleca się umieszczenie za pomocą aplikacji wirtualnej ściany wokół dywanu).

⑤ Gdy po zakończeniu pracy urządzenie powróci do stacji ładowania, w celu wyjęcia modułu mopa należy ręcznie przytrzymać klamry po obu stronach i wyciągnąć moduł do tyłu.



Uwaga:

- Nie używać trybu mycia na żadnym dywanie.
- Zaleca się czyszczenie mopa po każdym myciu.
- Gdy urządzenie jest ładowane lub nieużywane, należy wyjąć moduł mopa.
- Aby uzyskać lepsze rezultaty mycia, przed zamontowaniem modułu mopa zaleca się najpierw zamiatanie podłogi za pomocą urządzenia.
- Aby uniknąć uszkodzenia drewnianej podłogi, należy wyjąć moduł mopa natychmiast po zakończeniu mycia podłogi lub zamontować stację ładującą na wodoodpornej podkładce.
- Gdy mycie zostanie wstrzymane lub zakończone, urządzenie automatycznie odetnie wodę. Mop jest jednak mokry i nie należy go pozostawiać w urządzeniu zbyt długo, lecz wyjąć.
- Nie używać detergentów, środków dezynfekujących ani innych środków czyszczących, które mogą powodować korozję lub blokowanie zbiornika. Należy regularnie czyścić filtr dyszy.
- Nie płucać ani nie moczyc zbiornika! Nie napełniać zbiornika gorącą wodą, ponieważ może to spowodować jego deformację.
- Przy napełnianiu wodą należy pamiętać o wyjmowaniu zbiornika i napełnianiu go przez wlot tylko czystą wodą niewielkim strumieniem
- Ze względu na testy jakościowe w zbiorniku może znajdować się niewielka ilość wody, co jest dopuszczalne.



## Połączenie z Mi Home/Xiaomi Home

To urządzenie działa z aplikacją Mi Home/Xiaomi Home \*. Kontroluj swoje urządzenie i współdziałaj z nim oraz z innymi urządzeniami smart home z aplikacją Mi Home/Xiaomi Home.

Zeskanuj kod QR aby pobrać i zainstalować aplikację. Jeśli aplikacja jest już zainstalowana, zostaniesz przekierowany na stronę konfiguracji połączenia urządzenia. Możesz również pobrać i zainstalować aplikację "Mi Home/Xiaomi Home" w Sklepie z aplikacjami.



Otwórz aplikację Mi Home/Xiaomi Home, dotknij "+" w prawym górnym rogu, a następnie postępuj zgodnie z instrukcjami, aby dodać urządzenie.

\* Aplikacja ta jest nazywana w Europie aplikacją Xiaomi Home. Nazwa aplikacji wyświetlana na Twoim urządzeniu powinna być traktowana jako domyślna.

Uwaga:

Aplikacja mogła zostać zaktualizowana, dlatego należy postępować zgodnie z instrukcjami aktualnej wersji aplikacji.

## Resetowanie Wi-Fi

Podczas przełączania się na nowy router lub w przypadku zmiany hasła Wi-Fi konieczne będzie zresetowanie połączenia Wi-Fi urządzenia. Włącz robot, a następnie naciśnij i przytrzymaj jednocześnie przyciski "🏠" i "🔄" przez 3 sekundy, aż usłyszysz głos mówiący "Połączenie Wi-Fi zostało zresetowane, czekam na połączenie z siecią". Gdy połączenie Wi-Fi zostanie pomyślnie zresetowane, możesz ponownie podłączyć urządzenie.



Uwaga:

- Tylko pasmo 2,4 GHz, nie 5 GHz, jest obsługiwane w połączeniu Wi-Fi. Jeśli Twoja sieć Wi-Fi jest dwuzakresowa, przełącz się na pasmo 2,4 GHz i spróbuj ponownie.
- Jeśli połączenie między telefonem a robotem nie powiedzie się, należy zresetować sieć Wi-Fi i dodać ją ponownie w trybie konfiguracji sieci.
- Po aktualizacji wersji, należy postępować zgodnie z wytycznymi zawartymi w aplikacji.

## Użytkowanie

### Włączanie/Wyłączanie

Gdy urządzenie znajduje się w stacji ładowania, włącza się automatycznie i nie można go wyłączyć.

Aby ręcznie włączyć urządzenie, należy nacisnąć i przytrzymać przycisk "⏻", aż zaświeci się wskaźnik. Gdy odkurzacz znajduje się w trybie czuwania, ale nie w stacji, należy nacisnąć i przytrzymać przycisk "⏻", aby go wyłączyć.

### Sprzątanie

Włącz urządzenie, a następnie naciśnij przycisk "⏻". W zależności od zamontowanych akcesoriów, robot automatycznie rozpocznie odkurzanie lub mycie.

### Ładowanie

Należy włączyć urządzenie, a następnie nacisnąć przycisk "⏻", aby wystąpić do stacji w celu naładowania.

Po zakończeniu sprzątania robot automatycznie powróci do stacji w celu naładowania akumulatora, a wskaźnik będzie migał na żółto. Jeżeli podczas sprzątania robot będzie słabo naładowany, automatycznie powróci do stacji w celu naładowania akumulatora. Po całkowitym naładowaniu robot wznowi pracę od miejsca, gdzie przerwał.

Jeżeli z powodu niskiego poziomu naładowania akumulatora robot automatycznie wyłączy się, należy umieścić go ręcznie w stacji.

### Wstrzymywanie

Gdy urządzenie pracuje, należy wcisnąć dowolny przycisk, aby je wstrzymać, a następnie wcisnąć przycisk "⏻" aby wznowić sprzątanie. Naciśnięcie przycisku "⏻" spowoduje zakończenie bieżącego zadania i skierowanie urządzenia z powrotem do stacji.

### Strefy

Aby ustawić strefę, należy użyć aplikacji, a robot będzie sprzątał w wybranym obszarze.

### Tryb uśpienia

Urządzenie przejdzie automatycznie w tryb uśpienia po 5 minutach bezczynności. Aby je obudzić, należy nacisnąć dowolny przycisk lub użyć aplikacji.

- Urządzenie nie wejdzie w tryb uśpienia, gdy znajduje się w stacji.
- Urządzenie wyłączy się automatycznie po 6 godzinach przebywania w trybie uśpienia.

### Status błędu

Jeżeli podczas pracy urządzenia pojawi się błąd, wskaźnik będzie migał na czerwono i usłyszysz ostrzeżenie głosowe. Aby znaleźć rozwiązanie, należy zapoznać się z częścią dotyczącą rozwiązywania problemów.

Jeżeli w ciągu 5 minut nie zostaną podjęte żadne działania, robot automatycznie przejdzie w tryb uśpienia.

### Dodawanie wody lub czyszczenie mopa w trakcie sprzątania

Aby dołączyć więcej wody do urządzenia lub wyczyścić je podczas sprzątania, należy nacisnąć dowolny przycisk, aby wstrzymać pracę urządzenia, a następnie wyjąć zbiornik na wodę. Po dołaniu wody lub wyczyszczeniu mopa, należy z powrotem umieścić zbiornik na wodę i mopa, a następnie nacisnąć przycisk "⏻", aby wznowić sprzątanie.

### Preferencje sprzątania

W aplikacji Mi Home/Xiaomi Home dostępne są cztery tryby ssania: Cichy, Standard, Średni i Turbo. Trybem domyślnym jest Standardowy.

### Tryb "Nie przeszkadzać"

W trybie "Nie przeszkadzać" robot nie wznowi sprzątania, nie wykona zaplanowanego sprzątania, ani nie wyda ostrzeżeń głosowych.

Tryb "Nie przeszkadzać" jest włączony domyślnie i można go wyłączyć za pomocą aplikacji.

## Wznowienie sprzątanía

Robot posiada opcję umożliwiającą wznowienie sprzątanía. Jeżeli podczas sprzątanía robot będzie niewystarczająco naładowany, automatycznie powróci do stacji w celu ponownego naładowania. Po całkowitym naładowaniu sprzątanía zostanie wznowione od miejsca, gdzie robot przerwał sprzątanía. Jeżeli podczas ładowania urządzenia sprzątanía zostanie ręcznie zakończone, nie zostanie ono wznowione.

## Sprzątaj tutaj

Za pomocą aplikacji można ustawić określony obszar na mapie, po czym robot automatycznie przejdzie do tego obszaru i posprząta pole o wymiarach 2 × 2 metry.

## Zaplanowane sprzątanía

Za pomocą aplikacji można zaplanować czas sprzątanía. Robot automatycznie rozpocznie sprzątanía o zaplanowanych godzinach, a po zakończeniu sprzątanía powróci do stacji.

Uwaga: Jeżeli włączony jest tryb "Nie przeszkadzać", odkurzacz nie wykona zaplanowanego sprzątanía w okresie "Nie przeszkadzać".

## Wirtualne ściany/obszary ograniczonego dostępu

Aby zapobiec dostawaniu się urządzenia do obszarów, których nie chcemy sprzątać, należy za pomocą aplikacji skonfigurować wirtualne ściany i obszary o ograniczonym dostępie.

## Inteligentne mapowanie

Aby włączyć inteligentne mapowanie należy użyć aplikacji. Dzięki temu po zakończeniu sprzątanía i ładowania robot automatycznie aktualizuje swoją mapę.

## Pielęgnacja i Konserwacja

### 1. Czyszczenie pojemnika na kurz ze zbiornikiem na wodę

A. Otwórz pokrywę górną urządzenia i wyjmij pojemnik 2 w 1 ze zbiornikiem na wodę. Wyjmij moduł filtrujący.

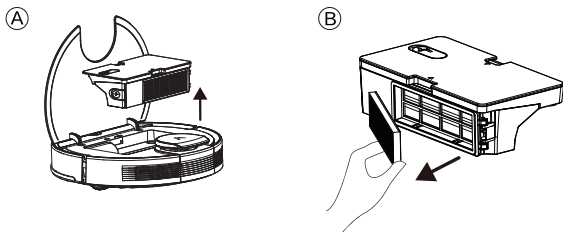

B. Opróżnij pojemnik na kurz.

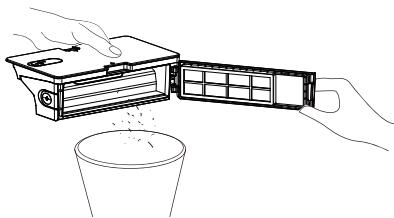

C. Zdemontuj wyjęty filtr, wyjmij filtr piankowy i filtr o wysokiej wydajności, a następnie wyczyść filtry szczoteczką do czyszczenia.

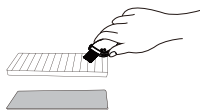

D. Wypłucz dokładnie zbiornik na wodę, pojemnik na kurz i moduł filtrujący.

Uwaga: Filtrów nie należy myć gorącą wodą ani detergentem.

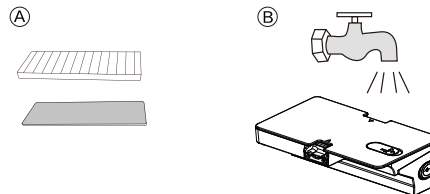

E. Po wyczyszczeniu komorę na kurz 2 w 1 ze zbiornikiem na wodę i modułem filtra należy dokładnie osuszyć na powietrzu.

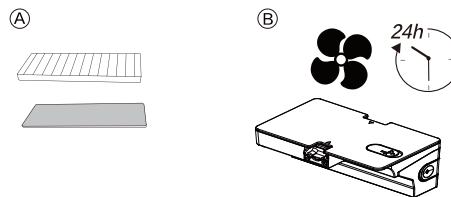

F. Ponownie zmontuj wysuszony powietrzem pojemnik na kurz 2 w 1 ze zbiornikiem na wodę i modułem filtra i zainstaluj je z powrotem w urządzeniu.

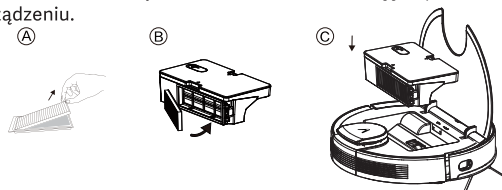

## 2. Czyszczenie szczotki głównej

- Jak pokazano na poniższym rysunku, naciśnij klamrę, aby zdjąć pokrywę ochronną, a następnie wyjmij obrotową szczotkę.
- Wyczyść obrotową szczotkę za pomocą dołączonych akcesoriów do pielęgnacji urządzenia.
- Najpierw włóż jeden koniec obrotowej szczotki do odpowiedniego otworu.
- Naciśnij pokrywę szczotki i przymocuj ją klamrą.

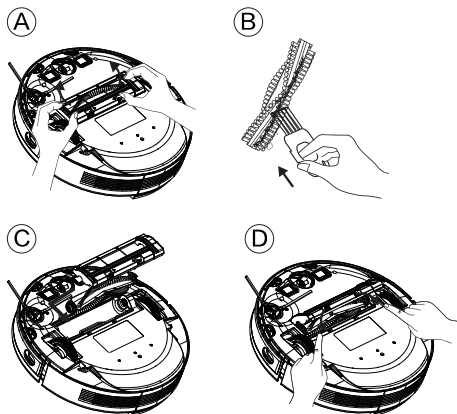

## 3. Oczyść boczną szczotkę.

Ciała obce, takie jak włosy, łatwo zaplątują się w boczną szczotkę, dlatego pamiętaj, aby regularnie ją czyścić.

- Odwróć urządzenie i odkręć śruby przy pomocy śrubokrętu krzyżakowego.
- Zdejmij szczotki boczne, usuń z nich włosy i inne ciała obce. W razie potrzeby użyj mokrej szmatki.
- Zainstaluj z powrotem szczotki boczne i dokręć śruby.



Uwaga:

- Zaleca się wymianę szczotek bocznych co 3-6 miesięcy, aby zapewnić optymalne rezultaty sprzątanía urządzenia.

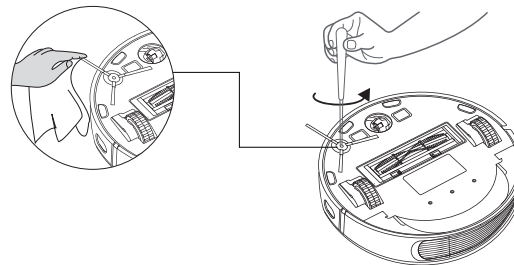

## 4. Czyszczenie kółka

Włosy i kurz mają tendencję do wlatywania się w kółko. Należy je regularnie czyścić.

A. Podciągnij kółko do góry, aby je wyjąć.

B. Usuń zanieczyszczenia wokół kółka i w zagłębieniach.

C. Ponownie zamontuj kółko i popchnij je, aż zatrzaśnie się na swoim miejscu.

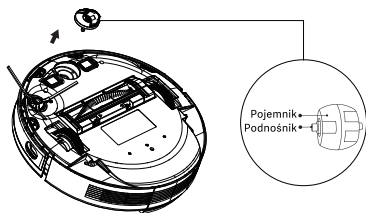

## 6. Czyszczenie modułu mopa

Zalecane jest opróżnianie zgromadzonej w zbiorniku wody, mycie mopa i suszenie go po każdym użyciu, aby uniknąć pleśni i nieprzyjemnego zapachu.

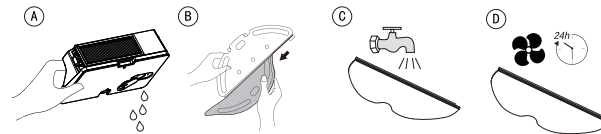

## 5. Czyszczenie czujników i elektrod ładujących

W celu zapewnienia optymalnych warunków pracy urządzenia, należy regularnie czyścić czujniki i elektrody ładujące oraz wycierać je miękką, suchą szmatką lub omiatać szczotką.

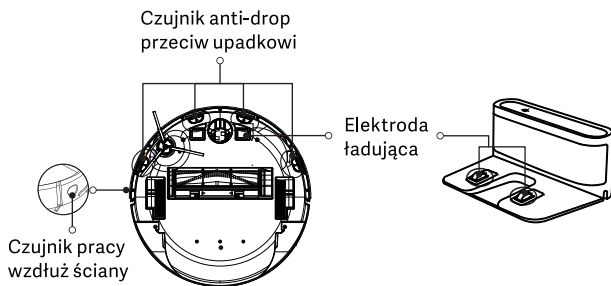

## Schemat elektryczny

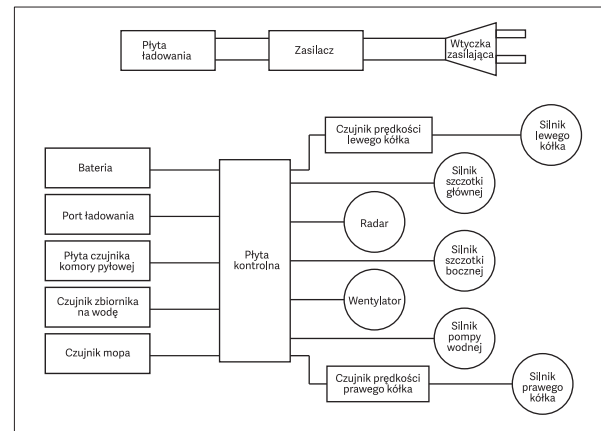

## Najczęściej zadawane pytania

Gdy urządzenie ulegnie awarii, zacznie migać czerwony wskaźnik i będą słyszalne odpowiednie komunikaty głosowe. Aby rozwiązać problem, należy postępować zgodnie z poleceniami głosowymi.

### Komunikaty głosowe Rozwiązanie

Sprawdź i usuń obcy obiekt z czujnika zderzeniowego.	Zawiesił się czujnik kolizji. Należy kilkakrotnie postukać, aby usunąć ciała obce. Jeśli nie ma żadnych ciał obcych, należy zmienić miejsce położenia urządzenia, a następnie je uruchomić.
Proszę sprawdzić, czy główne koło nie zostało zablokowane.	Jeśli zacięto się koło, należy sprawdzić, czy nie utknęły w nim ciała obce, lub przesunąć je bliżej pozycji wyjściowej, aby je uruchomić.
Proszę sprawdzić, czy boczna szczotka nie została zablokowana.	W boczną szczotkę mogły wkręcić się ciała obce. Należy ją oczyścić i ponownie uruchomić.
Proszę sprawdzić, czy główna szczotka nie została zablokowana.	W szczotkę obrotową mogły wkręcić się ciała obce. Należy oczyścić szczotkę oraz jej połączenia, pokrywę i wlot ssący.
Należy usunąć wszystkie przeszkody w pobliżu odkurzacza z mopem i spróbować ponownie.	Urządzenie utknęło. Należy usunąć przeszkody wokół.
Przetrzyj czujniki upadku i przenieś odkurzacza z mopem w nowe miejsce, aby go uruchomić.	Robot może się zawiesić. Należy go wtedy przenieść w inne miejsce i uruchomić. Jeśli panel sprzątający jest brudny, może to również być przyczyną usterki. Należy wytrzeć panel w celu usunięcia usterki.
Umieść odkurzacza z mopem na podłodze, aby rozpocząć.	Koło jest zawieszona. Aby je uruchomić należy przesunąć je blisko pozycji wyjściowej.

### Komunikaty głosowe Rozwiązanie

Niska moc i wyłączenie zasilania.	Moc jest zbyt mała i system ma się automatycznie wyłączyć. Należy naładować urządzenie.
Proszę potwierdzić, czy czujnik ładowania jest zablokowany .	Czujnik ładowania jest pokryty kurzem. Należy go wytrzeć.
Proszę wytrzeć czujnik ścienny po prawej stronie.	Prawy czujnik ściany jest zablokowany. Należy go wytrzeć.
Przenieś odkurzacza z mopem na płaską powierzchnię, a następnie uruchom ponownie.	Podczas uruchamiania urządzenie jest przechylona. Aby je uruchomić, należy je ustawić na poziomym podłożu.
Upewnij się, że pojemnik na kurz typu 2 w 1 ze zbiornikiem na wodę jest zamontowany.	Należy zainstalować z powrotem zbiornik na wodę i filtry oraz upewnić się, że są one zainstalowane we właściwym miejscu. Następnie należy ponownie uruchomić urządzenie.
Proszę uruchomić ponownie z dala od strefy zastrzeżonej.	Podczas uruchamiania robot znajduje się zbyt blisko ograniczonego obszaru. Aby rozpocząć, należy przenieść go w inne miejsce.
Ośłona radarowa jest ściśnięta.	Czujnik nacisku pokrywy lasera jest wciśnięty lub zaklinowany. Należy go przesunąć, aby rozpocząć.
Proszę potwierdzić, czy laserowy czujnik odległości jest zablokowany lub zaplątany.	Laserowy czujnik odległości utknął na ciele obcym. Należy je usunąć.

---

## Komunikaty głosowe Rozwiązanie

---

Sprawdź, czy czujnik laserowy odległości nie jest zasłonięty.

Lasery czujnik odległości jest zablokowany, należy usunąć blokadę. Przestronne i odbijające światło otoczenie, np. lusterka, również mają wpływ na pracę czujnika odległości. Należy je przenieść, aby zacząć.

Wydaje się, że coś jest nie tak z baterią.

1. Należy otworzyć moduł baterii, sprawdzić, czy bateria jest prawidłowo podłączona i spróbować ponownie uruchomić urządzenie.  
2. Temperatura baterii jest zbyt wysoka lub zbyt niska. Należy odczekać, aż temperatura baterii wróci do normy (0 °C–40°C/32°F–104°F)  
3. Jeśli błąd się powtarza, należy skontaktować się z działem obsługi klienta.

Problem z kotłem głównym.

1. Należy sprawdzić, czy w kole nie utknęły ciała obce i spróbować ponownie uruchomić urządzenie.  
2. Jeśli błąd się powtarza, należy skontaktować się z działem obsługi klienta.

Problem z szczotką boczną.

1. Należy sprawdzić, czy w bocznej szczotce nie utknęło ciało obce i spróbować ponownie uruchomić urządzenie.  
2. Jeśli błąd się powtarza, należy skontaktować się z działem obsługi klienta.

Wydaje się, że coś jest nie tak z wentylatorem.

1. Należy sprawdzić, czy w wentylatorze nie utknęły żadne ciała obce i spróbować ponownie uruchomić urządzenie.  
2. Należy oczyścić pojemnik na kurz i filtry i spróbować ponownie uruchomić urządzenie.  
3. Jeśli błąd się powtarza, należy skontaktować się z działem obsługi klienta.

---

---

## Komunikaty głosowe Rozwiązanie

---

Problem z szczotką główną.

1. Należy ją zdjąć i wyczyścić, a także jej połączenia, pokrywę i wlot ssący. Po zakończeniu czyszczenia należy spróbować ponownie uruchomić urządzenie.  
2. Jeśli błąd się powtarza, należy skontaktować się z działem obsługi klienta.

Wydaje się, że coś jest nie tak z pompą.

1. Należy oczyścić zbiornik na wodę, pompę na zbiorniku i jej przyłącza, wylot wody oraz sprawdzić moduł mopa. Po zakończeniu czyszczenia i zainstalowaniu z powrotem wszystkich modułów należy ponownie uruchomić urządzenie.  
2. Jeśli błąd się powtarza, należy skontaktować się z działem obsługi klienta.

Wydaje się, że coś jest nie tak z laserowym czujnikiem odległości.

1. Należy sprawdzić czujnik laserowy pod kątem ciał obcych i spróbować ponownie uruchomić urządzenie po oczyszczeniu.  
2. Jeśli błąd się powtarza, należy skontaktować się z działem obsługi klienta.

---



## Rozwiązywanie problemów

W przypadku wystąpienia jakichkolwiek nieprawidłowości w pracującym urządzeniu, wskaźnik zasilania będzie szybko migał w kolorze czerwonym i pojawi się komunikat głosowy. W celu rozwiązywania problemów należy zapoznać się z poniższą tabelą.

Błąd	Rozwiązanie
Nie można uruchomić urządzenia.	<ol style="list-style-type: none"><li>1. Należy upewnić się, że urządzenie jest podłączone do zasilania.</li><li>2. Należy upewnić się, że bateria jest w pełni naładowana.</li><li>3. Jeśli problem nadal występuje, należy zresetować urządzenie.</li></ol>
Urządzenie nagle przestaje pracować.	<ol style="list-style-type: none"><li>1. Należy sprawdzić, czy urządzenie nie utknęło lub nie jest zablokowane przez przeszkody.</li><li>2. Należy sprawdzić, czy poziom baterii nie jest za niski.</li><li>3. Jeśli problem nadal występuje, urządzenie należy wyłączyć, odczekać 3 sekundy, a następnie uruchomić ponownie.</li></ol>
Nie można zaplanować zamiatania.	<ol style="list-style-type: none"><li>1. Należy upewnić się, że urządzenie zostało włączone.</li><li>2. Za pomocą aplikacji należy ustawić i zaplanować czas automatycznego zamiatania.</li><li>3. Należy upewnić się, że zaplanowany czas został ustawiony prawidłowo.</li><li>4. Należy sprawdzić, czy moc urządzenia nie jest za mała, aby rozpocząć zamiatanie.</li><li>5. Podczas wykonywania zadania urządzenie nie rozpocznie zamiatania zaplanowanego w harmonogramie.</li></ol>

Błąd	Rozwiązanie
Zbyt słabe ssanie	<ol style="list-style-type: none"><li>1. Należy sprawdzić wlot ssania pod kątem ewentualnych przeszkód.</li><li>2. Należy opróżnić pojemnik na kurz.</li><li>3. Należy wyczyścić filtry.</li><li>4. Należy sprawdzić, czy filtry nie są mokre od znajdującej się na podłodze wody lub innych płynów. Przed użyciem pozostawić filtry do wyschnięcia.</li></ol>
Nie można naładować urządzenia.	<ol style="list-style-type: none"><li>1. Należy sprawdzić, czy wskaźnik na stacji ładowania jest włączony (gdy urządzenie nie znajduje się w stacji). Jeśli nie, należy skontaktować się z centrum serwisowym w celu dokonania naprawy lub wymiany stacji.</li><li>2. Należy sprawdzić, czy wskaźnik na stacji ładowania jest wyłączony, a wskaźnik na urządzeniu miga podczas ładowania.</li><li>3. Należy wytrzeć suchą ściereczką z elektrod ładujących.</li></ol>
Robot nie może wrócić do stacji ładowania	<ol style="list-style-type: none"><li>1. Należy oczyścić stację ładowania z obiektów znajdujących się w odległości 0,5 m po lewej i prawej stronie oraz w odległości 1,5 m przed nią.</li><li>2. Należy upewnić się, że robot zaczyna zamiatać bez nieprawidłowych ruchów.</li><li>3. Gdy robot znajduje się w pobliżu stacji, może wrócić do niej szybciej. Jeśli jednak stacja znajduje się daleko, robot będzie potrzebował więcej czasu na powrót. Należy poczekać na jego powrót.</li><li>4. Należy oczyścić elektrody ładujące.</li></ol>
Szczotka obrotowa nie obraca się.	<ol style="list-style-type: none"><li>1. Należy oczyścić szczotkę.</li><li>2. Należy upewnić się, że szczotka i jej osłona są właściwie zamontowane.</li></ol>

Błąd	Rozwiązanie
Nieprawidłowe działanie lub nieprawidłowa ścieżka zmiatania urządzenia.	<ol style="list-style-type: none"> <li>Należy ostrożnie oczyścić czujnik za pomocą suchej ściereczki.</li> <li>Należy zresetować urządzenie.</li> </ol>
Brak wody podczas mycia.	<ol style="list-style-type: none"> <li>Należy upewnić się, że w zbiorniku na wodę jest wystarczająca ilość wody.</li> <li>Należy sprawdzić, czy moduł mopa jest prawidłowo zainstalowany. Po prawidłowym zainstalowaniu, usłyszysz odpowiedni komunikat głosowy.</li> <li>Należy sprawdzić, czy wylot wody nie jest zablokowany.</li> </ol>

## Dane techniczne

### Odkurzacz myjący

Model	V-RVCLM27A/V-RVCLM27B
Wymiary	φ 350 × 105 mm
Znamionowe napięcie wejściowe	24 V <sup>===</sup>
Znamionowy prąd wejściowy	1.5 A
Moc znamionowa	35 W
Pojemność baterii	5200 mAh
Napięcie baterii	14.4 V <sup>===</sup>
Waga netto	3.6 kg
Połączenie bezprzewodowe	Wi-Fi IEEE 802.11b/g/n 2.4 GHz
Częstotliwość funkcjonowania	2412-2472 MHz
Maksymalna moc wyjściowa	≤18.5 dBm

### Stacja ładowania

Model	V-RVCLM27A/V-RVCLM27B
Znamionowe napięcie wyjściowe	24 V <sup>===</sup>
Prąd wyjściowy znamionowy	1.5 A
Wymiary	197 × 143 × 84 mm

### Zasilacz

Model	BLJ38W240150P-V
Wejście	100–240 V <sup>-</sup> , 50/60 Hz, 1.0 A
Wyjście	24 V <sup>===</sup> 1.5 A

- Nasza firma zastrzega sobie prawo do wprowadzania wszelkich zmian technicznych lub projektowych w produkcie w związku z potrzebą ciągłego doskonalenia produktu.
- Prawo do interpretacji należy do naszej firmy.
- W normalnych warunkach użytkowania powinien być zachowany dystans pomiędzy anteną i ciałem użytkownika, nie mniejszy niż 20 cm.

## Błędy w połączeniu Wi-Fi

Jeśli nie możesz sterować urządzeniem za pomocą smartfona, spróbuj następujących rozwiązań.

Jeśli problem nadal występuje, należy skontaktować się z działem obsługi klienta.

Wskaźnik statusu Wi-Fi	Przyczyna	Rozwiązanie
Biały wskaźnik włączony	Urządzenie zostało podłączone do routera, ale nie może się połączyć z siecią.	1. Należy sprawdzić, czy router jest podłączony do sieci. 2. Należy skontaktować się z operatorem sieci, aby dowiedzieć się, czy istnieją problemy z połączeniem sieciowym.
Szybko miga na biało	Urządzenie nie może się połączyć z routerem.	1. Należy sprawdzić, czy zmieniła się nazwa sieci i hasło. 2. W razie potrzeby należy zresetować połączenie Wi-Fi.
Wolno miga na biało	Połączenie Wi-Fi zostało zresetowane lub nie zostało jeszcze ustawione.	1. Nawiąż połączenie Wi-Fi z urządzeniem. 2. W razie potrzeby należy zresetować połączenie Wi-Fi.
Wyłączone	Urządzenie jest wyłączone. Moc urządzenia jest niska.	1. Należy upewnić się, że urządzenie zostało włączone. 2. Należy naładować urządzenie.



Uwaga:

- Przed skonfigurowaniem sieci Wi-Fi należy upewnić się, że urządzenie i sieć Wi-Fi spełniają następujące wymagania.

Wymagania dotyczące konfiguracji Wi-Fi:

A. Urządzenie:

- Urządzenie w pełni naładowane.
- Wskaźnik stanu Wi-Fi jest biały i miga powoli.

B. Sieć Wi-Fi:

- Użyj prawidłowego hasła do sieci bezprzewodowej.
- Nie używaj sieci VPN (Virtual Private Network) ani serwerów proxy.
- Twój router Wi-Fi obsługuje protokoły 802.11b/g/n i IPv4.
- Pasma Twojego routera to 2,4GHz lub użyj routera dwuzakresowego obsługującego pasmo 2,4GHz. Urządzenie nie obsługuje pasma 5GHz.
- Jeżeli urządzenie nie może się połączyć w dwuzakresowej sieci Wi-Fi 2.4/5GHz, należy przełączyć się na sieć 2.4GHz w celu ustawienia Wi-Fi. Po zakończeniu ustawiania można je przełączyć z powrotem.
- Podczas łączenia się z siecią ukrytą, upewnij się, że podałeś prawidłową nazwę sieci --- SSID (rozpoznawana jest wielkość liter) i połączyłeś się z siecią bezprzewodową 2.4GHz.
- W przypadku korzystania z bezprzewodowego przedłużacza, upewnij się, że nazwa sieci (SSID) i hasło są takie same jak w przypadku sieci głównej.
- Ustaw zapórę sieciową i porty routera Wi-Fi tak, aby umożliwić połączenie urządzenia z serwerem aplikacji.

Wymagania dotyczące bezpieczeństwa sieci:

- Sieci WPA i WPA2 szyfrowane za pomocą TKIP, PSK, AES/CCMP.

# Información de Seguridad

## 1. Instrucciones de uso

Preste atención a las siguientes precauciones básicas de seguridad antes de usar el producto:

- Lea atentamente el manual del usuario y siga las instrucciones del manual del usuario al usar el producto.
- Guarde el manual del usuario para futuras consultas.
- Si necesita transferir el producto a un tercero, adjunte el manual de usuario junto con el producto.
- Cualquier operación que no sea conforme las instrucciones del manual del usuario puede provocar lesiones personales graves o daños al producto.

 **Advertencia:** Instrucciones contra el uso incorrecto del producto que puede causar la muerte o lesiones graves.

 **Precaución:** Instrucciones contra el uso incorrecto del producto que puede provocar lesiones leves o daños al producto.

 **Lease el manual del operador**

## 2. Precauciones de seguridad

 **Advertencia**

- Este producto solo puede usar el adaptador, las baterías y la base de carga suministrados con este producto. De lo contrario, se pueden producir daños en el producto, descargas eléctricas o incendios provocados por alto voltaje.
- No utilice este producto si la máquina anfitriona y los accesorios del producto están dañados. Contacte con nuestro departamento de servicio postventa. Excepto los técnicos de servicio designados o autorizados por nuestra empresa, nadie puede desmontar, reparar o modificar este producto.
- Desenchufe el producto antes de realizar el mantenimiento.
- No toque el enchufe de alimentación o el producto con las manos mojadas, podría provocar una descarga eléctrica.
- Si el cable de alimentación está dañado, debe ser reemplazado por el fabricante, su departamento de servicio o un profesional similar para evitar riesgos.

- Para evitar que el producto se caiga accidentalmente, no lo utilice en un lugar suspendido sin una valla protectora o podría provocar lesiones personales.
- El usuario no debe reemplazar las baterías por su cuenta.
- Evite que la ropa o cualquier parte de su cuerpo (cabello, dedos, etc.) quede atrapada en el cepillo o la rueda del aspirador. De lo contrario, podría resultar en lesiones personales.
- No coloque el producto cerca del fuego o materiales inflamables, explosivos o corrosivos.
- Si no tiene el manual del usuario, contacte con su distribuidor local o llame al departamento de servicio posventa para obtener un manual del usuario electrónico.

 **Precaución**

- Este aparato con batería que solo pueden sustituirlas por las personas cualificadas.
- Para recargar la batería, debe únicamente con la unidad desmontable <BLJ38W240150P-V> adjunta con este aparato.
- Compruebe si quedan colillas de cigarrillos, fósforos y otros elementos inflamables y explosivos en la habitación, en caso sí, deberá limpiarlos manualmente antes de usar el robot. Barredora con inhalación de artículos inflamables, se perjudicará su cuerpo con el calor de la barredora durante su operación .
- Limpia periódicamente los cepillos de borde y los rodillos, la caja de polvo y el filtro con regularidad.
- Es necesario desconectar el aparato de la red eléctrica al quitar su batería.
- La batería debe desecharse de forma segura.
- Este aspirador-trapo solo está diseñado para limpiar suelos en entornos domésticos. No lo utilice al aire libre, como en un balcón abierto o en superficies que no sean suelos, como sofás, o en un entorno comercial o industrial.
- Evite la aspiración de agua, aceite u otros líquidos ya que pueden dañar el aspirador.

- Retire los cables del suelo antes del uso para evitar afectar el funcionamiento normal del aspirador.
- Retire los objetos frágiles antes del uso.
- La base de carga se debe colocar contra la pared y sobre un suelo nivelado para evitar afectar la funcionalidad del producto.
- Desenchufe la base de carga si no se utiliza durante largo tiempo.
- Cuando el producto está en funcionamiento, extraer la base de carga afectará la recarga normal de la máquina.
- No use el producto para aspirar objetos afilados (como vidrios rotos y clavos) para evitar dañar el producto.
- No utilice el producto a una temperatura ambiente superior a 40°C o inferior a 0°C o en entornos húmedos, inflamables, explosivos o corrosivos.
- No lo cargue a una temperatura ambiente superior a 35 °C o inferior a 0 °C.
- No levante el producto por la tapa del radar láser.
- Asegúrese de que el producto esté apagado y la base de carga desenchufada antes de limpiar o realizar el mantenimiento.
- No ponga niños, mascotas ni ningún objeto encima del producto mientras esté detenido o en movimiento.
- No pulverice ningún líquido en el aspirador-trapo (asegúrese de que el compartimento para el polvo esté seco antes de volver a instalarlo).
- No coloque el aspirador-trapo del revés (la carcasa del radar láser nunca debe tocar el suelo).
- Utilice este producto únicamente de la forma indicada en el manual del usuario o en la guía de inicio rápido. Los usuarios son responsables de las pérdidas o daños provocados por el uso inadecuado de este producto.

### 3. Acerca de la seguridad infantil



- Este aparato puede ser utilizado por niños desde 8 años y personas con capacidades físicas, sensoriales o mentales reducidas o sin experiencia y conocimiento si reciben supervisión o instrucciones sobre el uso seguro del aparato y entienden los peligros involucrados.
- Los niños no deben jugar con el aparato.
- Los niños no deben realizar la limpieza y el mantenimiento del usuario sin supervisión.
- Mantener las herramientas de limpieza del cepillo principal fuera del alcance de los niños.

### 4. Acerca de las baterías



- Este producto dispone una batería de iones de litio.
  - No ponga el aparato o la batería a un ambiente con la temperatura extrema.
  - Debe evitar el riesgo de que los terminales de batería del aparato puede generar cortocircuito con objetos metálicos .
  - Solo las baterías suministradas por el fabricante son adecuadas para el producto.
  - Antes de desechar el aparato, debe quitar la batería del aparato.
- Pasos de desecho:
- Mediante un destornillador a aflojar los tornillos del cepillo lateral y la placa decorativa de la base.
  - Retire el panel de la moldura de la base.
  - Saque la batería y desconecte la línea entre la batería y el anfitrión .
- Si necesita reemplazar la batería de la máquina anfitriona, contacte con nuestro departamento de servicio posventa. El uso de baterías incorrectas puede provocar accidentes de seguridad.
  - Si las baterías tienen fugas, evite el contacto del líquido con la piel o la ropa. Límpielo de inmediato con un paño seco y envíelo al punto de reciclaje o mantenimiento designado. No lo deseche.
  - Por favor, deseche correctamente las baterías viejas del producto. Las baterías contienen sustancias peligrosas nocivas para el medioambiente. Siga las leyes medioambientales locales y remítalas al punto de reciclaje designado.

## 5. Alcance de uso del producto

El producto es apropiado para los siguientes suelos:  
Suelo de madera, cerámica y moqueta de fibra corta.

## 6. Descargos de responsabilidad

En cualquiera de las circunstancias siguientes, el producto queda excluido del alcance de la garantía gratuita, pero se puede ofrecer una reparación de pago:

- A. Daños provocados por el usuario al no operar el producto siguiendo estrictamente nuestro manual de usuario o por un almacenamiento inadecuado;
- B. La máquina o las piezas han excedido el período de garantía gratuito;
- C. Daños por el desmontaje por parte de personas ajenas al personal de mantenimiento de nuestra empresa o autorizado por nuestra empresa;
- D. Si no puede proporcionarse un número de vale de compra válido;
- E. Daños provocados por factores inevitables como desastres naturales;
- F. Avería del producto o daño provocado por factores inesperados o causas humanas (como errores operativos, entrada de líquido, enchufar/desenchufar incorrectamente, arañazos, manipulación, golpes, entrada de voltaje inapropiado, etc.)

# Descripción del producto

## 1. Lista de productos y accesorios

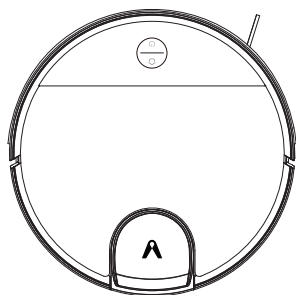

Viomi V3 Max

### Accesorios del Aspirador-Trapo

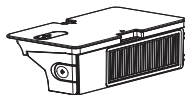

Compartimento para el polvo 2 en 1 con Depósito de Agua

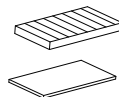

Combinación de filtros



Cepillo principal

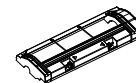

Protector de cepillo principal

### Contenido de la Caja de Accesorios



Cepillo lateral (×2)

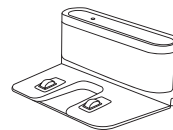

Base de carga

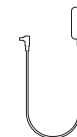

Adaptador de corriente

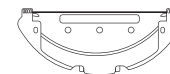

Soporte del trazo



Cepillo de limpieza



Trapo húmedo (×2)



Trapo desechable (×10)

Nota: Las ilustraciones del producto, los accesorios y la interfaz de usuario en el manual del usuario son únicamente para fines de referencia. El producto y las funciones reales pueden variar por mejoras del producto.

## 2. La máquina y sus sensores

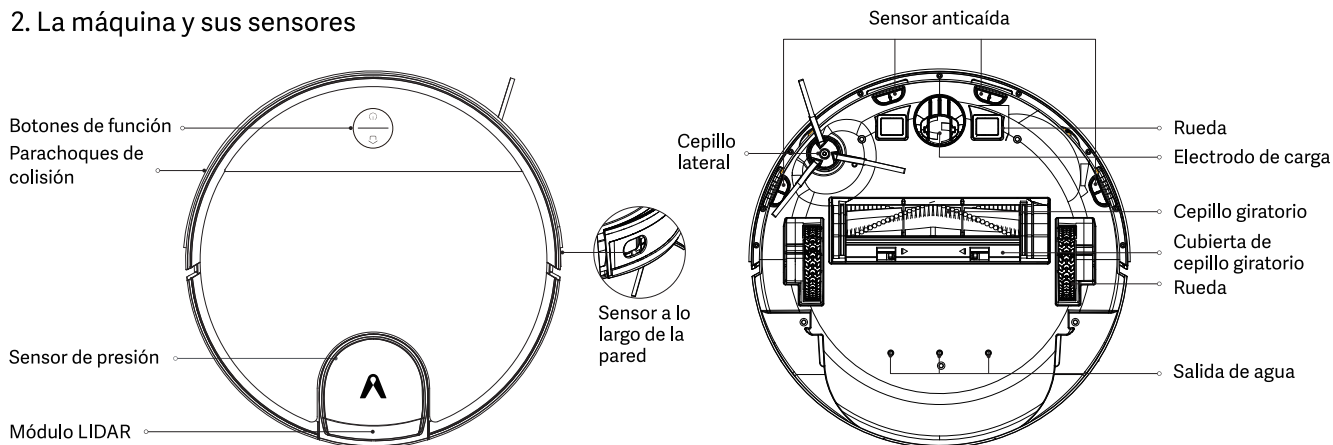

### 🏠 Puerto

- Presione para volver a cargar. Presione de nuevo para pausar.

### 🔘 Botón de encendido / limpieza

- Presione para iniciar/pausar la limpieza
- Mantenga presionado 3 segundos para encender o apagar (no en estado de carga)
- Mantenga presionado 10 segundos para forzar el apagado (no en estado de carga)

### 🏠 + 🔘 Puerto + Botón de encendido / limpieza

- Mantenga presionados ambos botones a la vez durante 3 segundos para restablecer la conexión Wi-Fi.
- Mantenga presionados ambos botones a la vez durante 10 segundos para restaurar la configuración de fábrica (para más detalles, consulte >Instalación >Restaurar configuración de fábrica).

### 🔘 Estado del indicador

Azul	En funcionamiento/en espera	Respiración en azul	Inicio
Parpadea rápidamente en azul	Esperando la configuración de red	Parpadea rápidamente en rojo	Error
Azul parpadea lentamente	Actualización de firmware / Restaurar la configuración de fábrica		

### 🏠 Estado del indicador

Respiración en amarillo	Cargando	Parpadea lentamente en amarillo	Recarga/batería baja
-------------------------	----------	---------------------------------	----------------------



### 3. Máquina y Compartimento de Polvo 2 en 1 con Depósito de Agua

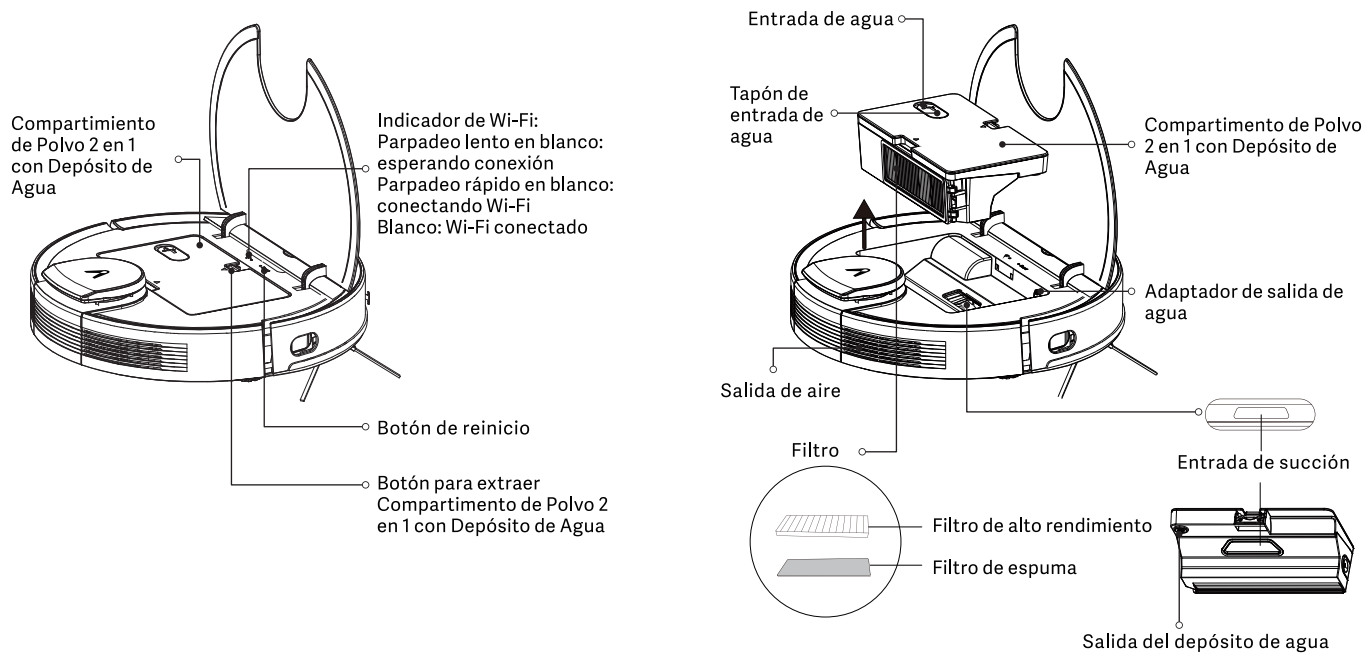

#### 4. Módulo de trapo

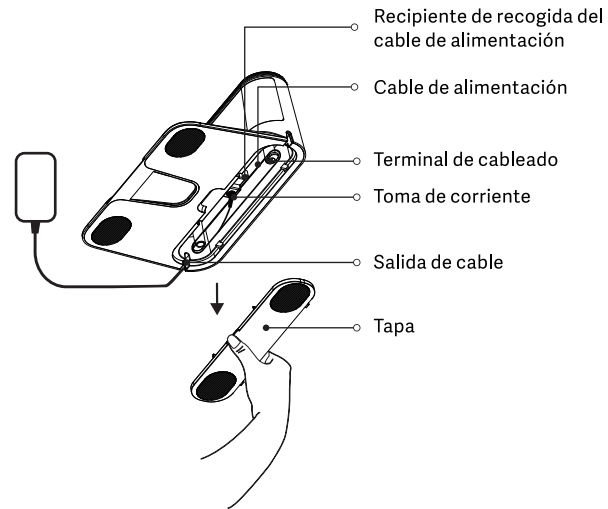
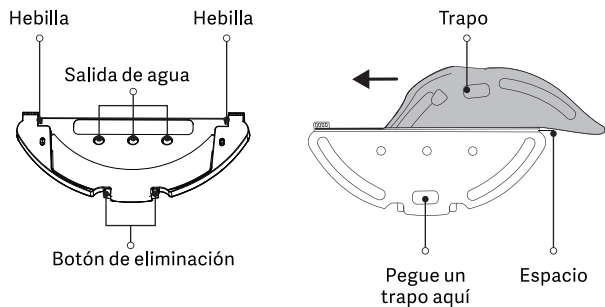

#### 5. Base de carga

Indicador de la base de carga

Blanco: la base de carga se ha conectado a una fuente de alimentación (cuando la máquina no está conectada a la base de carga)

Luz blanca apagada: la máquina está bien conectada a la base de carga.

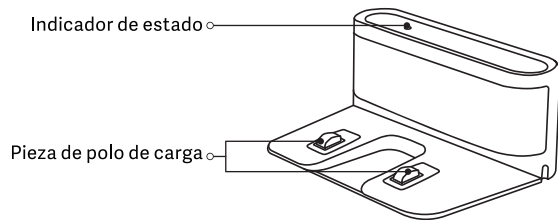

## Instalación

1. Conecte la base de carga con el adaptador. Evite que el cable adaptador se enrede con la máquina durante el barrido.

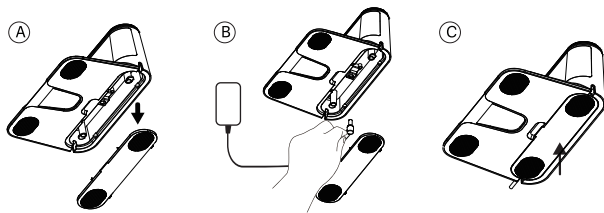

2. Según sus necesidades personales, elija si instalar una almohadilla impermeable. Después de la instalación, conecte el adaptador a la toma de la pared y mantenga la corriente encendida. La almohadilla impermeable no está adjunta con el producto, debe comprarlo a parte.

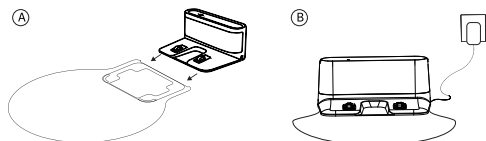

Almohadilla impermeable (opcional)

3. Coloque la base de carga en un suelo nivelado y rígido perpendicular a una pared y manténgalo sin obstáculos 1,5 metros por delante y 0,5 metros a su izquierda y derecha.

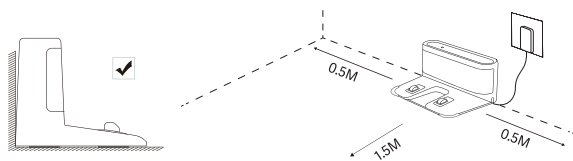

Nota:

- Instale la base de carga en un lugar de fácil acceso para la máquina. Se recomienda colocar la base de carga sobre un suelo rígido, no en una alfombra, y contra una pared.
- Mantenga la base de carga encendida o la máquina no volverá automáticamente.
- Para garantizar una carga normal, no mueva el puerto de carga con frecuencia. Una vez que cambia la ubicación de la máquina, puede regenerar un mapa por una falla de reposicionamiento.

### 4. Inicio y carga

Mantenga presionado "  " en la máquina durante 3 segundos para encenderla. Antes del primer uso, la máquina debe estar cargada por completo (toma aproximadamente 4 horas) para garantizar un funcionamiento normal.

- Coloque la máquina en la base de carga y alinéela con el puerto de carga. Cuando se apague el indicador blanco de la base de carga, se iniciará la carga.



Nota:

- Puede que no pueda encender la máquina cuando la batería esté baja. Carguela por completo e inténtelo de nuevo.
- Para garantizar la vida útil de la batería, cárguela y descárguela una vez cada seis meses como mínimo.

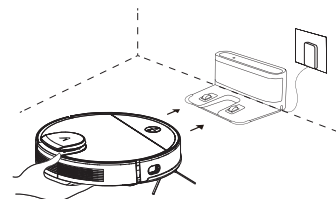

5. Inicie el barrido operando desde la aplicación o presionando " ⏻ " manualmente.

La máquina vuelve automáticamente a la base de carga para cargarse en estas condiciones:

A. La máquina ha completado el barrido;

B. El barrido no se ha completado pero el nivel de carga de la batería es insuficiente; Una vez que la batería se cargue al 80%, la máquina se reanuda para completar el barrido restante.



Nota:

- No mueva la base de carga durante el barrido y asegúrese de que la base de carga esté encendida, o puede que la máquina no pueda volver para cargar.
- Si falla la recarga automática, debe conectar manualmente a la base de carga.
- No coloque la base de carga en bajo luz solar directa.
- Si el aspirador no puede encenderse por baja carga de la batería, colóquela directamente sobre la base de carga para recargar.
- El aspirador-trapo se encenderá automáticamente cuando se encuentre en la base de carga.
- El aspirador-trapo no se puede apagar cuando está en la base de carga.
- Retire el tanque de agua y el soporte del trapo cuando el aspirador-trapo se esté cargando o no esté en uso.
- Utilice la pared virtual o establezca zonas restringidas para suelos con alfombra para evitar que el aspirador-trapo quede atrapado en la alfombra.
- Limpie regularmente el compartimento para el polvo para evitar la excesiva acumulación de suciedad. Esto puede evitar la reducción del rendimiento de limpieza del aspirador-trapo.

Reinicio de sistema

- Si la máquina no responde tras presionar cualquier botón, puede optar por reiniciar el sistema.
1. Asegúrese de que la máquina no se encuentre en la base de carga;
  2. Presione el botón de reinicio con un clip y la máquina se apagará automáticamente.
  3. Conecte la máquina a la base de carga o mantenga pulsada la tecla " ⏻ " durante 3 segundos para encenderla y se completará el reinicio del sistema.



Nota:

- Después de reiniciar el sistema, la máquina puede perder mapas y ajustes originales, incluida la barrera virtual.

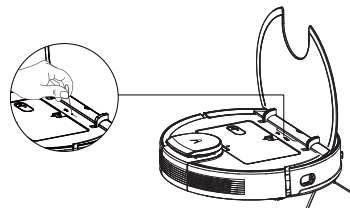

Restaurar la Configuración de Fábrica

Cuando la máquina no esté cargándose, mantenga presionados ambos botones " ⏻ " + " 🏠 " 10 segundos. Cuando oiga una voz que dice "Se restaurarán los ajustes de fábrica", mantenga presionados los botones de nuevo durante 10 segundos hasta que diga "Se han restaurado con éxito los ajustes de fábrica", la configuración se restableció adecuadamente y se borrarán todos los datos del usuario.

## 6. Uso del módulo de trapo

① Instale la base de carga en la almohadilla impermeable (opcional).

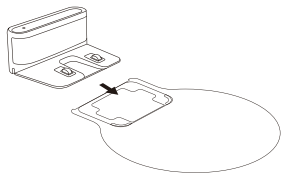

② Extraiga el depósito de agua y añada agua.

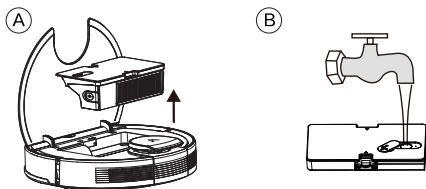

③ Instale la fregona en su soporte, mientras instala el soporte a la parte inferior de la máquina. (Para garantizar buenos resultados de la limpieza, el rendimiento de la máquina para evitar obstáculos se reducirá después de colocar el paño de limpieza).

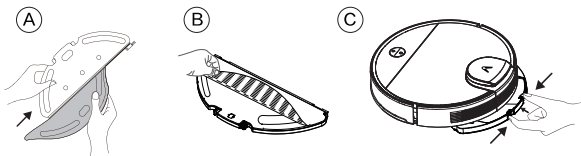

④ Seleccione un modo de barrido para comenzar y seleccione la cantidad de agua para fregar (3 niveles) en la aplicación según sea necesario. (Para evitar que la máquina moje sus alfombras al fregar el suelo, se recomienda colocar una pared virtual (para evitar fregar) alrededor de las alfombras usando la aplicación para así protegerlas).

⑤ Cuando la máquina vuelva a la base de carga después de completar el trabajo, sujete las hebillas de ambos lados con la mano y arrastre hacia atrás para retirar el módulo del trapo.



Nota:

- No use el modo de trapo en alfombras.
- Se recomienda lavar el paño de limpieza tras cada limpieza.
- Cuando la máquina se esté cargando o esté inactiva, retire el módulo del trapo.
- Para obtener mejores resultados de limpieza, se recomienda barrer el suelo con la máquina antes de instalar el módulo del trapo.
- Para evitar dañar los suelos de madera, asegúrese de sacar el módulo del trapo inmediatamente después de terminar el trabajo. O instale la base de carga en la almohadilla impermeable (opcional).
- Cuando el trapeador se detiene o finaliza, la máquina corta el agua automáticamente. Sin embargo, el trapo permanece húmedo y no debe dejarse en el lugar mucho tiempo, debe retirarlo a tiempo.
- No use detergente, desinfectante o agentes de limpieza abrasivos que puedan corroer o bloquear el depósito 2 en 1. Limpie el filtro de la boquilla con regularidad.
- ¡No enjuague ni sumerja el depósito! No llene el tanque con agua caliente, podría deformarlo.
- Cuando añada agua, asegúrese de quitar el depósito y llénelo con agua limpia a bajo caudal a través de la entrada.
- Debido a las pruebas de calidad, puede encontrar un poco de agua en el depósito, lo cual es normal.

## Conectar con la Aplicación Mi Home/Xiaomi Home

Este producto funciona con la aplicación Mi Home/Xiaomi Home \*. Controle su dispositivo e interactúe con otros dispositivos domésticos inteligentes con la aplicación Mi Home/Xiaomi Home.

Escanee el código QR para descargar e instalar la aplicación. Será dirigido a la página de configuración de la conexión si la aplicación ya está instalada. O busque "Mi Home/Xiaomi Home" en la tienda de aplicaciones para descargar e instalar.



Abra la aplicación Mi Home/Xiaomi Home, toque "+" en la esquina superior derecha y siga las instrucciones para añadir su dispositivo.

\* La aplicación se llama aplicación Xiaomi Home en Europa. El nombre de la aplicación que se muestra en el dispositivo debe considerarse como predeterminado.

Nota:

La versión de la aplicación puede que se haya actualizado, siga las instrucciones de la versión actual de la aplicación.

## Restablecimiento de Wi-Fi

Cuando cambie a un nuevo router o cambie la contraseña de su Wi-Fi, debe restablecer la conexión Wi-Fi del aspirador. Encienda el aspirador, luego mantenga presionados simultáneamente los botones "⬆️" y "⏻" durante 3 segundos hasta que oiga una voz que dice "Se ha restablecido la conexión Wi-Fi. Esperando conexión de red". Una vez que se restablezca la conexión Wi-Fi, puede volver a conectar la aspiradora.



Nota:

- Únicamente la banda de 2,4GHz, no la de 5GHz, es compatible con la conexión Wi-Fi. Cambie a la banda de 2,4GHz si su red Wi-Fi es de doble banda e inténtelo de nuevo.
- Si falla la conexión entre su teléfono y el robot aspirador, puede restablecer el Wi-Fi de nuevo y añadirlo otra vez tras acceder al modo de configuración de red.
- Ya que se pueden realizar actualizaciones de la versión, siga las instrucciones internas de la aplicación para la operación.

## Cómo se utiliza

### Encendido/apagado

Cuando el aspirador-trapo se encuentra en la base de carga, se encenderá automáticamente y no se podrá apagar.

Para encender manualmente el aspirador-trapo, mantenga presionado el botón "⏻" hasta que se encienda el indicador. Cuando el aspirador esté en modo de espera y no en la base de carga, mantenga presionado el botón "⏻" para apagarlo.

### Limpieza

Encienda el aspirador-trapo y luego presione el botón "⏻". Según el accesorio instalado, el aspirador-trapo comenzará a aspirar o fregar automáticamente.

### Recarga

Encienda el aspirador-trapo, luego presione el botón "🏠" para enviar el aspirador a la base para recargarlo.

Cuando el aspirador-trapo complete la limpieza, volverá automáticamente a la base para recargarse y el indicador parpadeará en amarillo.

Si la batería del aspirador-trapo comienza a agotarse durante una tarea de limpieza, volverá automáticamente a la base de carga para recargarse. Una vez que el aspirador esté completamente cargado, reanudará la limpieza donde se detuvo.

Si el aspirador se apaga automáticamente porque la batería está baja, colóquelo manualmente en la base de carga y asegúrese de que los terminales de carga hagan buen contacto.

### Pausar

Mientras el aspirador-trapo está funcionando, presione cualquier botón para pausarlo, luego presione el botón "⏻" para reanudar la limpieza. Al presionar el botón "🏠" finalizará la tarea de limpieza actual y enviará el aspiradora de vuelta a la base de carga.

### Área zonificada

Puede utilizar la aplicación para ajustar el área dividida en zonas, luego el aspirador se limpiará dentro del área dividida en las zonas seleccionadas.

### Modo de reposo

El aspirador entra automáticamente en modo de reposo tras 5 minutos de inactividad. Para activarlo, presione cualquier botón o use la aplicación.

- El aspirador-trapo no entrará en modo de reposo mientras esté en la base de carga.
- El aspirador-trapo se apaga automáticamente después de estar en modo de reposo durante 6 horas.

### Estado de falla

Si el aspirador-trapo tiene un error durante el funcionamiento, el indicador parpadeará en rojo y oírás una alerta de voz. Para encontrar una solución, consulte la sección Solución de Problemas.

Si no se realiza ninguna acción en 5 minutos, el aspirador entrará automáticamente en modo de reposo.

### Añadir agua o limpiar el trapo durante la limpieza

Si necesita añadir más agua al aspirador-trapo o limpiar el trapo durante una tarea de limpieza, presione cualquier botón para pausarlo y luego retire el depósito de agua. Después de añadir agua o limpiar el trapo, vuelva a instalar el depósito de agua y el trapo, luego presione el botón "⏻" para reanudar la tarea de limpieza.

### Preferencias de Limpieza

Hay cuatro modos de aspiración disponibles en la aplicación Mi Home/Xiaomi Home: Silencioso, Estándar, Medio y Turbo. El modo predeterminado es Estándar.

### Modo No molestar

En el modo No molestar, el aspirador-trapo no reanuda la limpieza, no realiza una limpieza programada ni emite alertas de voz.

El modo No molestar está habilitado de forma predeterminada y puede deshabilitarlo a través de la aplicación.

## Reanudar la Limpieza

El aspirador-trapo tiene la función de reanudar la limpieza. Si el aspirador comienza a tener poca batería durante una tarea de limpieza, volverá automáticamente a la base de carga para recargarse. Cuando el aspirador esté completamente cargado, reanudará la limpieza donde se detuvo. Si la tarea de limpieza se finaliza manualmente mientras se carga el aspirador-trapo, no se reanudará la limpieza.

## Limpiar Allí

Puede establecer un área específica en el mapa a través de la aplicación, luego el aspirador-trapo navegará automáticamente al área y limpiará una zona cuadrada de 2 × 2 metros.

## Limpieza Programada

Puede programar horarios de limpieza en la aplicación. El aspirador-trapo comenzará a limpiar automáticamente a las horas programadas, luego volverá a la base de carga cuando complete la limpieza.

Nota: el aspirador-trapo no realizará la limpieza programada durante el período de No Molestar si este está habilitado.

## Paredes virtuales/Áreas restringidas

Puede configurar paredes virtuales y áreas restringidas en la aplicación para evitar que el aspirador entre en zonas donde no desea limpiar.

## Mapeo Inteligente

Puede utilizar la aplicación para habilitar el mapeo inteligente. Esto permite que el aspirador actualice automáticamente el mapa después de completar una tarea de limpieza y recarga.



## Cuidado y Mantenimiento

### 1. Limpie el Compartimiento de Polvo 2 en 1 con Depósito de Agua

A. Abra la tapa superior de la máquina y retire el compartimiento de polvo 2 en 1 con depósito de agua. Retire el módulo de filtro.

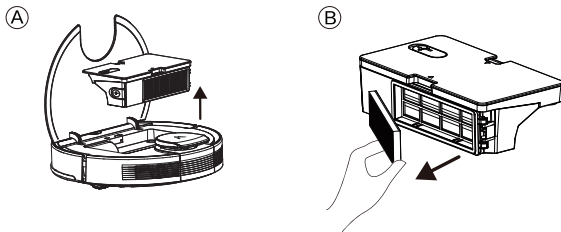

B. Vacíe la caja de polvo. Coloque la caja de polvo contra un cubo de basura, golpee la caja para retirar la suciedad.

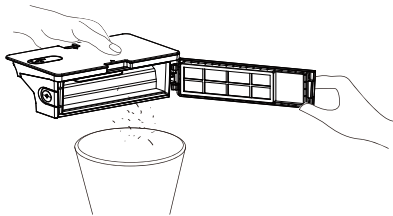

C. Desarme el filtro extraído, retire el filtro de espuma y el filtro de alto rendimiento y limpie los filtros con un cepillo de limpieza.



D. Enjuague el depósito de agua, la caja de polvo y el módulo de filtro con agua según sea necesario.

Nota: Los filtros no se deben limpiar con agua caliente o detergente.

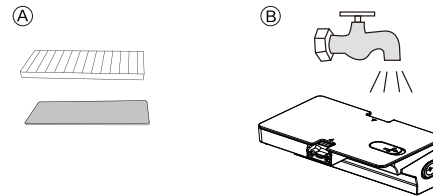

E. Después de la limpieza, el compartimiento de polvo 2 en 1 con tanque de agua y el módulo de filtro deben secarse completamente al aire.

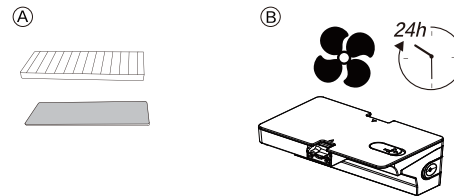

F. Vuelva a ensamblar el compartimiento de polvo 2 en 1 secado al aire con el tanque de agua y el módulo de filtro, e instálelos nuevamente en la máquina.

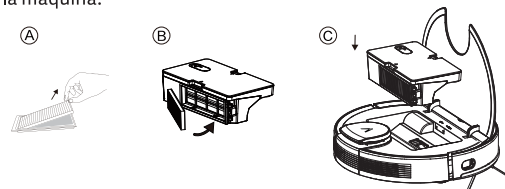

## 2. Limpiar el cepillo principal

A. Como se muestra en la figura siguiente, presione la hebilla hacia abajo para sacar la cubierta protectora y saque el cepillo giratorio hacia arriba.

B. Limpie el cepillo giratorio con las herramientas de limpieza incluidas en los accesorios.

C. Primero, coloque un extremo del cepillo giratorio en el orificio correspondiente.

D. Presione la tapa del cepillo y fíjela con la hebilla.

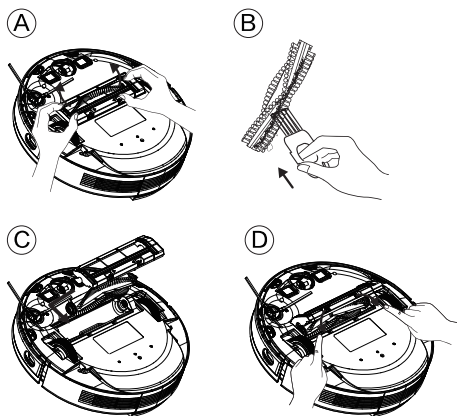

## 3. Limpiar el cepillo lateral

Los objetos extraños como el cabello se enredan fácilmente en el cepillo lateral y la suciedad puede quedar adherida. Asegúrese de limpiarlo con frecuencia.

A. Gire la máquina y quite los tornillos con un destornillador Phillips.

B. Retire los cepillos laterales, limpie el pelo o materias extrañas y decida si quiere utilizar un paño húmedo según sus propias necesidades.

C. Instale los cepillos laterales de nuevo y apriete los tornillos.



Nota:

- Se recomienda reemplazar los cepillos laterales cada 3-6 meses para garantizar buenos resultados de la limpieza.

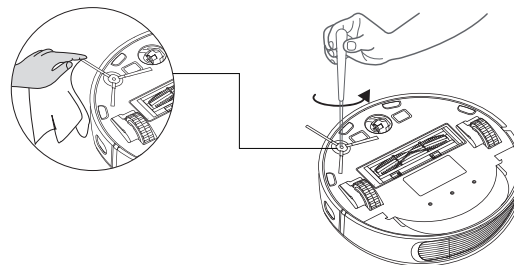

## 4. Limpiar las ruedas

Las partículas de pelo o polvo tienden quedar atrapadas en las ruedas. Límpielas con regularidad o según sea necesario.

A. Levante las ruedas para extraerlas.

B. Limpie el cabello y demás materiales enredados en las ruedas o en cualquier cámara de ruedas.

C. Vuelva a instalar las ruedas y empújelas hasta encajarlas en su sitio.

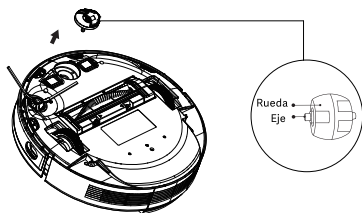

## 5. Limpiar los sensores y los electrodos de carga

Para garantizar unas condiciones óptimas de funcionamiento, limpie los sensores y el electrodo de carga con regularidad, y límpielos con un paño suave y seco o un cepillo.

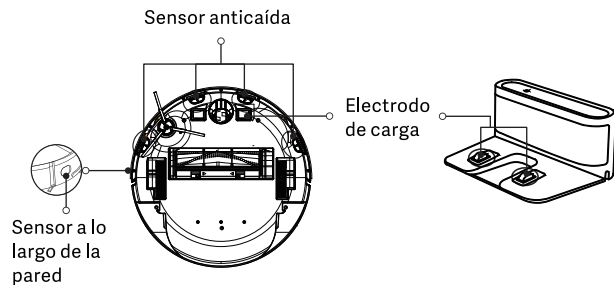

## 6. Limpiar el módulo del trapo

Se recomienda vaciar el agua acumulada en el depósito de agua, lavar el paño de fregar con agua y secarlo al aire tras cada uso del módulo del trapo para evitar moho u olores desagradables.

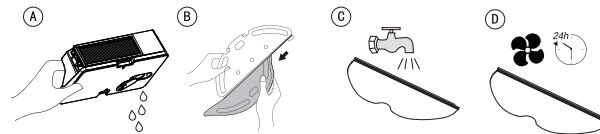

## Diagrama Eléctrico

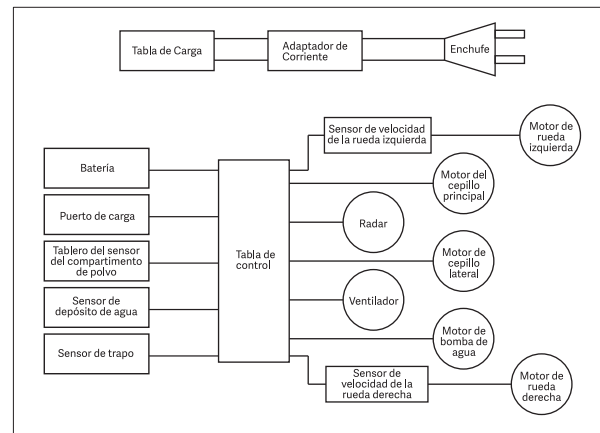

## Preguntas Frecuentes

Cuando la máquina falla, el indicador rojo de la máquina parpadea y oírás las indicaciones de voz relevantes.

Siga las indicaciones de voz para resolver el problema.

Avisos de Voz	Solución
Compruebe y elimine cualquier materia extraña del sensor de colisión.	El sensor de colisión está atascado. Golpee suavemente para eliminar materias extrañas. Si no hay materias extrañas, colóquelo de nuevo y luego encienda.
Compruebe si está atascada la rueda principal.	Si alguna rueda está atascada, compruebe si hay alguna materia extraña atascada en la rueda o muévela cerca de su posición inicial para encender.
Compruebe si está bloqueado escoba lateral.	El cepillo lateral puede estar atascado con materias extrañas. Límpielo y reinicie.
Compruebe si está bloqueado escoba principal.	El cepillo giratorio puede estar atascado con materias extrañas. Retire y limpie sus conexiones, la tapa y la entrada de succión.
Quite cualquier obstáculo de los alrededores del aspirador con mopa y vuelva a intentarlo.	La máquina está atrapada. Elimine los obstáculos alrededor.
Limpie los sensores de abismo y mueva el aspirador con mopa a una nueva ubicación para comenzar.	La máquina puede estar suspendida. Reubíquela y encienda. Si el sensor de desnivel está demasiado sucio, puede provocarse una falla. Limpie el sensor de desnivel para eliminar la falla.
Coloque el aspirador con mopa en el suelo para comenzar.	Una rueda está suspendida. Muévela cerca de su posición inicial para encender.

Avisos de Voz	Solución
Demasiado baja energía, apagado.	La energía es demasiado baja y el sistema está a punto de apagarse automáticamente. Cárguelo.
Confirme si está blindado el sensor de recarga.	El sensor de recarga está cubierto de polvo. Límpielo.
Limpie el sensor derecho a lo largo de la pared.	El sensor de pared derecho está bloqueado. Límpielo.
Mueva el aspirador a una superficie plana y comience nuevamente.	La máquina se inclina durante el encendido. Para comenzar, coloque la máquina en un suelo nivelado.
Asegúrese de que el compartimento para el polvo 2 en 1 con depósito de agua se ha instalado.	Vuelva a instalar el depósito de agua 2 en 1 y los filtros, y asegúrese de que los filtros y el depósito de agua 2 en 1 estén instalados en su sitio. Luego reinicie la máquina.
Aleja del vedado antes de comenzar.	La máquina está demasiado cerca de un área restringida durante el encendido. Reubíquela para comenzar.
Está aplastada cubierta del radar.	El sensor de presión para la cubierta del láser está presionado o atascado. Reubíquelo para comenzar.
Confirme que el radar de rango láser no esté atascado ni enredado.	El sensor de distancia láser está atascado por una materia extraña. Límpielo.

Avisos de Voz	Solución
Asegúrese de que el sensor láser de distancia no esté bloqueado.	El sensor de distancia láser está bloqueado, desbloquéelo. Un entorno demasiado espacioso y un entorno de múltiples reflejos, como espejos metálicos, también afectan el funcionamiento normal de un sensor de distancia láser. Reubíquelo para encender.
Parecería problema con la batería.	<ol style="list-style-type: none"> <li>1. Abra el compartimento de la batería, compruebe si está conectada correctamente e intente reiniciar la máquina.</li> <li>2. La temperatura de la batería es demasiado alta o demasiado baja. Espere a que la temperatura de la batería sea normal (0°C~40°C/32°F~104°F) antes de usar.</li> <li>3. Si el error persiste, contacte con nuestro Departamento de Servicio.</li> </ol>
Parecería problema con la rueda principal.	<ol style="list-style-type: none"> <li>1. Compruebe si hay materias extrañas atascadas en una rueda e intente reiniciar la máquina.</li> <li>2. Si el error persiste, contacte con nuestro Departamento de Servicio.</li> </ol>
Parecería problema con escoba lateral.	<ol style="list-style-type: none"> <li>1. Compruebe si hay materias extrañas atascadas en el cepillo lateral e intente reiniciar la máquina.</li> <li>2. Si el error persiste, contacte con nuestro Departamento de Servicio.</li> </ol>
Parecería problema con el ventilador.	<ol style="list-style-type: none"> <li>1. Compruebe si hay algún objeto extraño atascado en el ventilador e intente reiniciar la máquina.</li> <li>2. Limpie la caja de polvo y los filtros e intente reiniciar la máquina.</li> <li>3. Si el error persiste, contacte con nuestro Departamento de Servicio.</li> </ol>

Avisos de Voz	Solución
Parecería problema con escoba principal.	<ol style="list-style-type: none"> <li>1. Retire y limpie sus conexiones, la tapa y la entrada de succión. Intente reiniciar la máquina después de la limpieza.</li> <li>2. Si el error persiste, contacte con nuestro Departamento de Servicio.</li> </ol>
Parecería problema con la bomba de agua.	<ol style="list-style-type: none"> <li>1. Limpie el depósito de agua, las conexiones de la bomba de agua en el depósito y las conexiones de la bomba de agua en la máquina, la salida de agua en la parte inferior de la máquina y compruebe el módulo del trazo. Intente reiniciar la máquina con todos los módulos instalados de nuevo después de la limpieza.</li> <li>2. Si el error persiste, contacte con nuestro Departamento de Servicio.</li> </ol>
Parecería problema con el radar de rango láser	<ol style="list-style-type: none"> <li>1. Compruebe que no haya objetos extraños en el sensor láser e intente reiniciar la máquina después de la limpieza.</li> <li>2. Si el error persiste, contacte con nuestro Departamento de Servicio.</li> </ol>

## Solución de problemas

Cuando ocurre cualquier anomalía en la máquina en funcionamiento, el indicador de encendido parpadeará rápidamente en rojo y se emitirá un mensaje de voz.

Consulte la siguiente tabla para solucionar el problema.

Falla	Solución
No se puede encender la máquina.	<ol style="list-style-type: none"> <li>1. Asegúrese de que la máquina esté conectada a la fuente de alimentación.</li> <li>2. Asegúrese de que la batería esté cargada por completo.</li> <li>3. Si el problema persiste, reinicie la máquina.</li> </ol>
La máquina deja de funcionar de repente.	<ol style="list-style-type: none"> <li>1. Compruebe si la máquina está atascada o bloqueada por obstáculos.</li> <li>2. Compruebe si la batería está demasiado baja.</li> <li>3. Si el problema persiste, apáguela, espere 3 segundos y luego reiniciela.</li> </ol>
No se puede generar un programa de barrido.	<ol style="list-style-type: none"> <li>1. Asegúrese de que la máquina esté encendida.</li> <li>2. Configure la hora y programe la hora para el barrido automático con la aplicación.</li> <li>3. Asegúrese de que la hora programada se configure correctamente.</li> <li>4. Compruebe si la potencia de la máquina es demasiado baja para iniciar el barrido.</li> <li>5. La máquina no iniciará el barrido programado cuando esté realizando una tarea.</li> </ol>
Succión demasiado débil.	<ol style="list-style-type: none"> <li>1. Revise la entrada de succión para comprobar si hay obstrucciones.</li> <li>2. Vacíe la caja de polvo.</li> <li>3. Limpie los filtros con agua.</li> <li>4. Compruebe si los filtros están mojados por agua u otros líquidos en el suelo. Deje que los filtros se sequen por completo al aire antes de usarlos.</li> </ol>

Falla	Solución
No se puede cargar la máquina.	<ol style="list-style-type: none"> <li>1. Compruebe si el indicador de la base de carga está encendido (cuando la máquina no está en la base de carga). De lo contrario, contacte con nuestro centro de servicio para reparar o reemplazar la base de carga.</li> <li>2. Compruebe si el indicador de la base de carga está apagado y si el indicador de la máquina parpadea durante la carga.</li> <li>3. Limpie el polvo de los electrodos de carga con un paño seco.</li> </ol>
La máquina no puede volver a la base de carga.	<ol style="list-style-type: none"> <li>1. Despeje el entorno de la base de carga 0,5 m por los lados izquierdo y derecho y 1,5 m por delante.</li> <li>2. Asegúrese de que la máquina comience a barrer desde la base de carga sin movimientos anormales.</li> <li>3. Cuando la máquina está cerca de la base de carga, puede volver más rápido. Pero si la base de carga se encuentra lejos, la máquina necesita más tiempo para volver. Espere a su regreso.</li> <li>4. Limpie los electrodos de carga.</li> </ol>
El cepillo giratorio no gira.	<ol style="list-style-type: none"> <li>1. Limpie el cepillo giratorio.</li> <li>2. Compruebe si el cepillo giratorio y la cubierta del cepillo están bien instalados.</li> </ol>
Acción anormal o ruta de barrido de la máquina.	<ol style="list-style-type: none"> <li>1. Limpie cuidadosamente el sensor con un paño seco.</li> <li>2. Reinicie la máquina.</li> </ol>
No se libera agua durante la limpieza.	<ol style="list-style-type: none"> <li>1. Asegúrese de que haya suficiente agua en el depósito de agua.</li> <li>2. Compruebe si el módulo del trapo está bien instalado. Tras la instalación, oirá el mensaje de voz relevante.</li> <li>3. Compruebe si la salida de agua está bloqueada.</li> </ol>

## Especificaciones

### Aspirador-Trapo

Modelo	V-RVCLM27A/V-RVCLM27B
Dimensiones	ϕ 350 × 105 mm
Voltaje de entrada nominal	24 V <sup>===</sup>
Corriente de entrada nominal	1.5 A
Potencia nominal	35 W
Capacidad de la batería	5200 mAh
Voltaje de la batería	14.4 V <sup>===</sup>
Peso neto	3.6 kg
Conectividad inalámbrica	Wi-Fi IEEE 802.11b/g/n 2.4 GHz
Frecuencia de operación	2412-2472 MHz
Potencia de salida máxima	≤18,5 dBm

### Base de carga

Modelo	V-RVCLM27A/V-RVCLM27B
Voltaje de salida nominal	24 V <sup>===</sup>
Corriente de salida nominal	1.5 A
Dimensiones	197 × 143 × 84 mm

### Adaptador de corriente

Modelo	BLJ38W240150P-V
Entrada	100-240 V~, 50/60 Hz, 1.0 A
Salida	24 V <sup>===</sup> 1.5 A

- Nuestra empresa se reserva el derecho a realizar cambios técnicos o de diseño en el producto por las necesidades de mejora continua del producto.
- El derecho de interpretación pertenece a nuestra empresa.
- Bajo las condiciones normales de funcionamiento, debe mantener este equipo a una distancia de separación de al menos 20 cm entre la antena y el cuerpo del usuario.

## Fallas en la conexión Wi-Fi

Si no puede controlar la máquina con su teléfono inteligente, pruebe las siguientes soluciones.  
Si el problema persiste, contacte con nuestro servicio de atención al cliente.

Indicador de estado de Wi-Fi	Causa	Solución
Indicador blanco normalmente encendido	La máquina se ha conectado al router pero no se puede conectar a la red.	1. Compruebe si su router está conectado a la red. 2. Contacte con su operador de red para averiguar si hay algún problema de conexión de red.
Parpadeo rápido en blanco	La máquina no se puede conectar a su router inalámbrico.	1. Compruebe si el nombre de la red y la contraseña han cambiado. 2. Restablezca las conexiones Wi-Fi si es necesario.
Parpadeo lento en blanco	Su conexión Wi-Fi se ha restablecido o aún no se ha configurado.	1. Establezca una conexión Wi-Fi con la máquina. 2. Restablezca las conexiones Wi-Fi si es necesario.
Apagado	La máquina está apagada. La potencia de la máquina es baja.	1. Asegúrese de que la máquina esté encendida. 2. Cargue la máquina con la base de carga.



### Nota:

- Antes de configurar el Wi-Fi, asegúrese de que la máquina y su red Wi-Fi cumplan con los siguientes requisitos.

#### Requisitos de configuración del Wi-Fi:

##### A. Máquina:

- Máquina completamente cargada.
- Indicador de estado de Wi-Fi blanco y parpadeo lento.

##### B. Red Wi-Fi:

- Utilice la contraseña correcta de la red inalámbrica.
- No utilice ninguna VPN (Red Privada Virtual) o un servidor proxy.
- Su enrutador Wi-Fi admite los protocolos 802.11b/g/n y IPv4.
- La banda de su router es de 2.4GHz o use un router de doble banda que admita la banda de 2.4GHz. La máquina no es compatible con la banda de 5GHz.
- Si la máquina no se puede conectar a la red Wi-Fi de banda dual de 2,4/5GHz, cambie a la red de 2,4GHz para configurar el Wi-Fi. Una vez completada la configuración, puede volver a cambiarla.
- Cuando se conecte a una red oculta, asegúrese de introducir el nombre de red correcto --- SSID (distingue entre mayúsculas y minúsculas) y conéctese a una red inalámbrica de 2.4GHz.
- Cuando utilice un repetidor inalámbrico, asegúrese de que el nombre de la red (SSID) y la contraseña sean iguales que los de la red principal.
- Configure el firewall y los puertos del router Wi-Fi para permitir que la máquina se conecte con el servidor de aplicaciones.

#### Requisitos de seguridad de la red:

- Redes WPA y WPA2 encriptadas con TKIP, PSK, AES/CCMP.





## 1. Instruções de Utilização

Preste atenção às precauções de segurança básicas seguintes antes de utilizar o produto:

- Leia atentamente o manual do utilizador e siga as instruções no manual do utilizador quando utilizar o produto.
- Proteja bem o manual do utilizador para futura referência.
- Se precisar transferir o produto para outra pessoa, certifique-se que o manual do utilizador é entregue juntamente com o produto.
- Qualquer operação não em conformidade com as instruções do manual do utilizador pode resultar em ferimentos pessoais sérios ou danos ao produto.

 **Aviso:** Instruções contra a utilização incorrecta do produto que pode conduzir a morte ou ferimentos sérios.

 **Cuidado:** Instruções contra a utilização incorrecta do produto que pode conduzir a ferimentos leves ou danos ao produto.

 Leia o manual do operador

## 2. Precauções de segurança

 **Aviso**

- Este produto pode utilizar unicamente o adaptador, baterias e estação de carregamento fornecidos com este produto. O incumprimento pode resultar em danos ao produto, choque eléctrico ou incêndio causado por voltagem alta.
- Não utilize este produto se a máquina principal e acessórios deste produto estiverem danificados. Contacte o departamento de serviço de pós-vendas. Ninguém pode desmontar, reparar ou modificar este produto, à excepção dos técnicos de serviço designados ou autorizados pela nossa empresa.
- Desligue o produto da tomada antes de realizar a manutenção.
- Não toque na ficha ou produto quando as suas mãos estiverem molhadas, uma vez que pode resultar em choque eléctrico.
- Se o cabo de alimentação estiver danificado, deve ser substituído pelo fabricante, seu departamento de serviço ou profissional semelhante para evitar perigos.

- De modo a evitar que o produto caia acidentalmente e possa resultar em ferimentos pessoais, não utilize este produto num local suspenso sem uma barreira de protecção.
- O utilizador não deve substituir as baterias de em privado.
- Previna que roupa ou qualquer parte do seu corpo (cabelo, dedos, etc.) fiquem presos na escova ou roda do aspirador. Caso contrário, pode resultar em ferimentos pessoais.
- Não coloque o produto perto do fogo ou materiais inflamáveis/explosivos/corrosivos.
- Se o manual do utilizador estiver em falta, entre em contacto com o nosso revendedor local ou o departamento de serviço de pós vendas para obter um manual do utilizador electrónico.

 **Cuidado**

- Este dispositivo contém as baterias que só podem ser substituídas pelas pessoas qualificadas.
- Para recarregar a bateria, só use a unidade de alimentação destacável de <BLJ38W240150P-V> que é fornecida com este dispositivo.
- Verifique se há o cigarro, fósforos e os outros itens inflamáveis e explosivos no quadro. Se houver, é necessário limpar-se manualmente pelo seu próprio antes de usar o robô. A inalação dos itens inflamáveis na vassora pode causar que o corpo no uso do processo aquecer o vassoura dos danos.
- Limpe as escovas laterais e os rolos regularmente, limpe a caixa de pó regularmente, limpe o filtro regularmente.
- O dispositivo tem que ser desligado da rede de alimentação ao retirar a bateria.
- A bateria deve ser descartada com segurança.
- Este aspirador-esfregona destina-se unicamente a limpar o chão de ambientes de casa. Não utilize no exterior, como em varandas abertas, em superfícies que não sejam chão, como sofás, ou em ambientes comerciais ou industriais.
- Previna a sucção de água, óleo ou outros líquidos, os quais podem danificar o aspirador.

- Organize os fios espalhados no chão antes de utilizar para evitar afectar a operação normal do aspirador.
- Remova os objectos frágeis antes de utilizar.
- A estação de carregamento deve ser colocada contra a parede e em chão plano para evitar afectar a funcionalidade do produto.
- Desligue a ficha da estação de carregamento se não for ser utilizada durante um longo período de tempo.
- Quando o produto estiver em funcionamento, a remoção da estação de carregamento irá afectar o carregamento normal da máquina.
- Não utilize o produto para aspirar objectos afiados (por ex. vidro partido e pregos) para evitar danificar o produto.
- Não utilize o produto em temperaturas ambiente acima de 40°C ou abaixo de 0°C ou em ambientes molhados, inflamáveis, explosivos ou corrosivos.
- Não carregue a máquina numa temperatura ambiente acima de 35 °C ou abaixo de 0 °C.
- Não pegue no produto pela tampa do radar laser.
- Certifique-se que o produto está desligado e que a estação de carregamento está desligada da tomada antes de realizar a limpeza e manutenção.
- Não coloque crianças, animais de estimação ou qualquer outro item em cima do produto enquanto este estiver parado ou em movimento.
- Não pulverize líquidos no aspirador-esfregona (certifique-se que o compartimento do lixo está completamente seco antes de voltar a colocá-lo).
- Não coloque o aspirador-esfregona virado ao contrário (o revestimento do radar laser nunca deve tocar no chão).
- Utilize este produto unicamente como instruído no manual do utilizador ou guia de instalação rápida. Os utilizadores são responsáveis por qualquer perda ou danos decorrentes da utilização incorrecta deste produto.

### 3. Sobre a segurança das crianças



- Este aparelho pode ser utilizado por crianças a partir dos 8 anos e pessoas com capacidades físicas, sensoriais ou mentais reduzidas ou com falta de experiência e conhecimento caso recebam supervisão durante a utilização ou recebam instrução sobre a mesma de forma segura e compreendam os perigos envolvidos.
- As crianças não devem brincar com o aparelho.
- A limpeza e manutenção não devem ser realizadas por crianças sem supervisão.
- Mantena as ferramentas de limpeza da escova principal fora do alcance das crianças.

### 4. Sobre as baterias



- Este produto contém uma bateria de íon de lítio.
- Não exponha o dispositivo ou a bateria às temperaturas excessivas.
- Esteja ciente do risco dos terminais do dispositivo que é operado pela bateria ou da bateria entrarem em curto-circuito pelos objetos de metal.
- Unicamente as baterias fornecidas pelo fabricante são aplicáveis ao produto.
- Antes de eliminar o dispositivo, tem que retirar a bateria do dispositivo. Os passos de retirada são seguintes:
  - A. Use uma chave de fenda para afrouxar os parafusos da escova lateral e da placa decorativa da base.
  - B. Remova o painel de acabamento da base.
  - C. Retire a bateria e desconecte a linha de conexão entre a bateria e o host.
- Entre em contacto com o nosso departamento de serviço de pós-vendas se precisar de substituir a bateria da máquina principal. A utilização de baterias erradas pode causar um acidente de segurança.
- Se as baterias tiverem fuga, previna o contacto do líquido com a pele ou roupa. Limpe imediatamente com um pano seco e envie para a estação de reciclagem ou ponto de manutenção designado. Não deite fora.

- Elimine as baterias usadas correctamente. As baterias contêm substâncias perigosas que são nocivas para o ambiente. Siga os regulamentos ambientais locais e envie-as para o local de reciclagem designado.

## 5. Escopo da utilização do produto

O produto destina-se aos pisos seguintes:

Chão de madeira, Azulejos de cerâmica e Carpete de pêlo curto.

## 6. Renúncias de responsabilidade

Em nenhuma das circunstâncias seguintes, o produto será excluído do escopo de garantia grátis, mas pode ser fornecida reparação paga:

- A. Danos devido ao incumprimento do utilizador de operar o produto seguindo o nosso manual do utilizador ou devido a armazenamento incorrecto;
- B. A máquina ou peças ultrapassaram o período de garantia grátis;
- C. Danos devido a desmontagem por alguém que não o pessoal de manutenção da nossa empresa ou autorizado pela nossa empresa;
- D. Não pode ser fornecido um número de voucher de compra válido;
- E. Danos causados por factores irresistíveis, como desastres naturais;
- F. Falha ou danos no produto causados por factores inesperados ou causas artificiais (incluindo erros operacionais, entrada de líquidos, ligar/desligar incorrecto da ficha, arranhões, manuseio, impacto, voltagem inapropriada, etc.)

# Visão Global do Produto

## 1. Produto e Lista de Acessórios

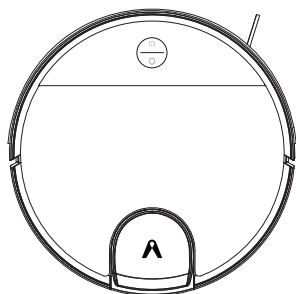

Viomi V3 Max

### Acessórios do Aspirador-Esfregona

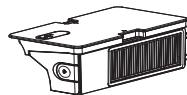

Compartimento do Lixo 2-em-1 com Tanque de Água

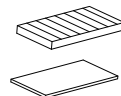

Combinação de Filtro



Escova Principal

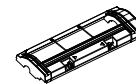

Protecção da Escova Principal

### Conteúdos da Caixa de Acessórios



Escova Lateral (x2)

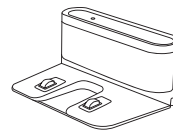

Estação de Carregamento

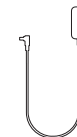

Adaptador de Energia

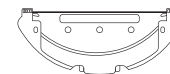

Suporte da Esfregona



Escova de Limpeza



Esfregona Húmida (x2)



Esfregona Descartável (x10)

Nota: As imagens do produto, acessórios e interface do utilizador no manual do utilizador são unicamente para referência. O produto e funções reais podem variar devido a melhoramentos do produto.

## 2. Máquina e seus sensores

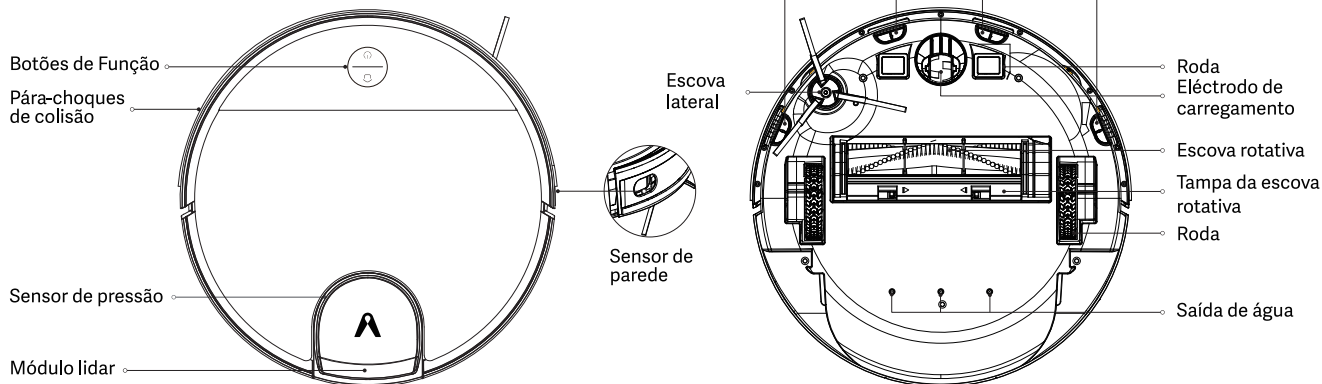

### 🏠 Dock

- Pressione para regressar e carregar. Pressione novamente para pausar.

### 🔌 Botão Power / Cleanup

- Pressione para iniciar/pausar a limpeza
- Mantenha pressionado durante 3 segundos para ligar ou desligar (Fora do estado de carregamento)
- Mantenha pressionado durante 10 segundos para forçar o encerramento (Fora do estado de carregamento)

### 🏠 + 🔌 Botão Dock + Power / Cleanup

- Mantenha ambos os botões pressionados durante 3 segundos para reiniciar a conexão Wi-Fi.
- Mantenha ambos os botões pressionados durante 10 segundos para repor os valores de origem (Para mais detalhes, consulte >Instalação>Repor os valores de origem).

### 🔌 Estado do Indicador

Azul	Em Funcionamento/- Suspensão	Respira azul	A arrancar
Pisca rapidamente a azul	A aguardar configuração de rede	Pisca rapidamente a vermelho	Erro
Pisca lentamente a azul	A actualizar firmware / Restaurar as definições de fábrica		

### 🏠 Estado do Indicador

Respira amarelo	A carregar	Pisca lentamente a amarelo	A carregar/bateria fraca
-----------------	------------	----------------------------	--------------------------

### 3. Máquina e Compartimento de Lixo 2-em-1 com Tanque de Água

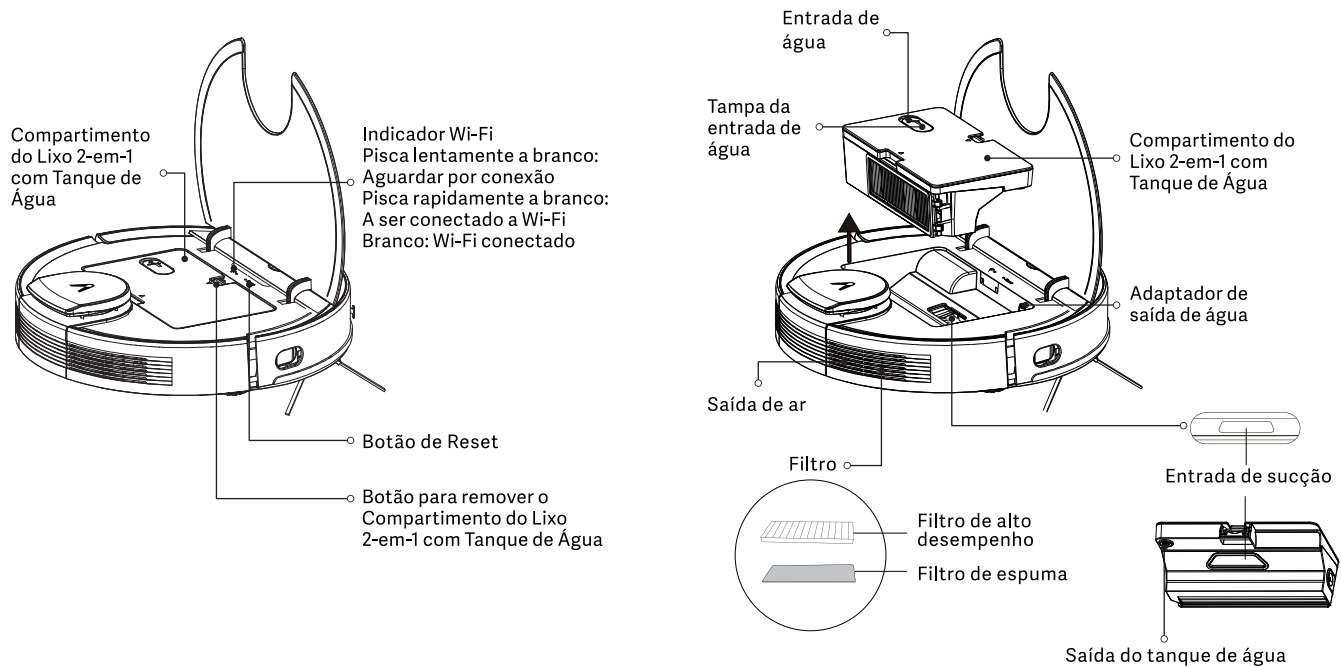

## 4. Módulo da esfregona

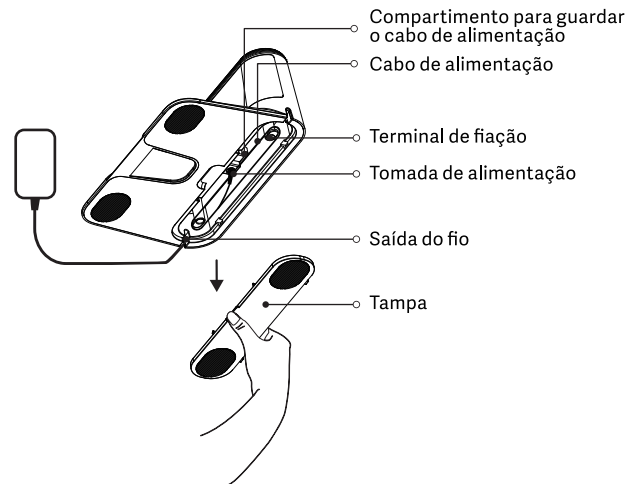
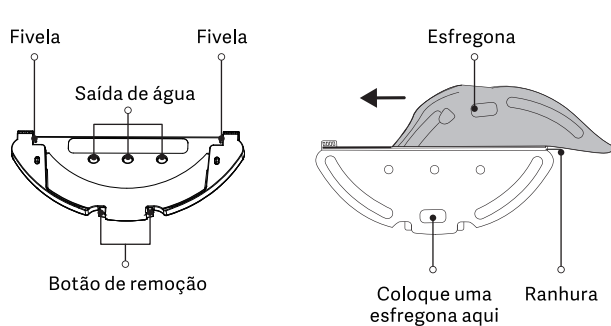

## 5. Estação de carregamento

Indicador da estação de carregamento

Branco: A estação de carregamento foi conectada a uma fonte de alimentação (quando a máquina não está conectada à estação de carregamento)

Luz branca desligada: A máquina está correctamente conectada com a estação de carregamento.

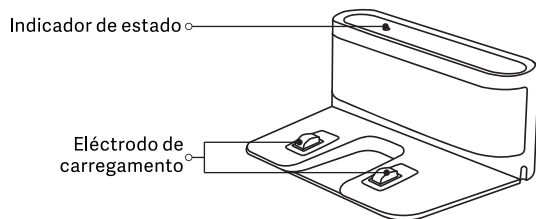

## Instalação

1. Conecte a estação de carregamento com o adaptador. Previnha que o cabo do adaptador se enrole na máquina enquanto aspira.

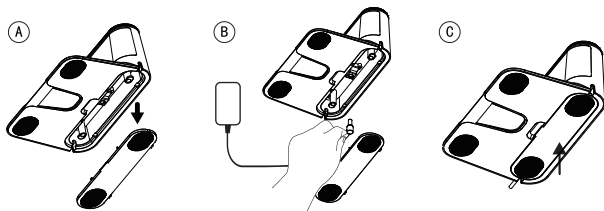

2. Decida se deseja instalar uma almofada à prova de água com base nas suas necessidades pessoais. Após a instalação, conecte o adaptador à tomada e mantenha a energia ligada.

A almofada à prova d'água não está incluída no produto, este acessório deve ser adquirido separadamente.

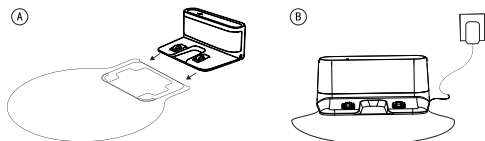

Almofada à prova de água (opcional)

3. Coloque a estação de carregamento num chão duro e plano perpendicular a uma parede e mantenha livre de obstáculos dentro de 1.5 metros à frente e 0.5 metros em ambos os lados.

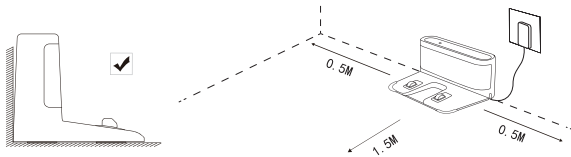

Nota:

- Instale a estação de carregamento num local de fácil acesso para a máquina. Recomendamos que coloque a estação de carregamento em chão duro, em vez de em cima de carpete, conta uma parede.
- Mantenha a estação de carregamento ligada à electricidade, ou a máquina não irá regressar automaticamente.
- Não mova a estação de carregamento frequentemente para garantir o carregamento normal. Assim que a localização da máquina for alterada, a máquina pode ter de gerar um mapa novo devido a falha de reposicionamento.

### 4. Arranque e carregamento

Mantenha "  " pressionado por 3 segundos para ligar. Antes de utilizar pela primeira vez, a máquina deve ser completamente carregada (aproximadamente 4 horas) para assegurar a operação normal.

- Coloque a máquina na estação de carregamento e alinhe-a com a porta de carregamento.
- O carregamento começa quando indicador branco da estação de carregamento se desligar.



Nota:

- Poderá não conseguir iniciar máquina quando a bateria estiver fraca. Carregue completamente e tente novamente.
- Para assegurar o tempo de funcionamento da bateria, carregue e descarregue pelo menos uma vez a cada seis meses.

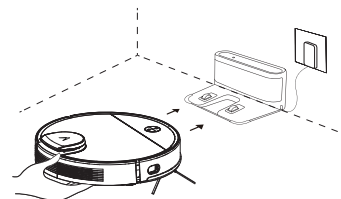



5. Comece a aspirar através da operação pela aplicação ou pressione "  " manualmente.

A máquina regressa automaticamente para a estação de carregamento para carregar nas condições seguintes:

A. A máquina concluiu a aspiração;

B. Aspiração não foi concluída mas o nível de bateria é insuficiente; assim que a bateria for carregada até 80%, a máquina continua para concluir a aspiração restante.



Nota:

- Não remova a estação de carregamento durante a aspiração e certifique-se que a estação de carregamento está ligada, ou a máquina poderá não regressar para carregar.
- Se o carregamento automático falhar, terá de conectar manualmente à estação de carregamento.
- Não coloque a estação de carregamento numa área com luz solar directa.
- Se o aspirador-esfregona não conseguir ligar-se devido a bateria fraca, coloque-o directamente na estação de carregamento para carregar.
- O aspirador-esfregona liga-se automaticamente quando estiver na estação de carregamento.
- O aspirador-esfregona não pode ser desligado quando estiver na estação de carregamento.
- Remova o tanque de água e o suporte da esfregona quando o aspirador-esfregona estiver a carregar ou não estiver em utilização.
- Utilize a parede virtual ou defina áreas restritas para áreas com carpete para prevenir que o aspirador-esfregona fique preso no carpete.
- Limpe regularmente o compartimento do lixo para prevenir a acumulação de lixo. Isto pode evitar a redução do desempenho de limpeza do aspirador-esfregona.

Reinício do sistema

• Existe uma opção para reiniciar o sistema se a máquina não responder após pressionar qualquer botão.

1. Assegure-se que a máquina não está na estação de carregamento;

2. Pressione o botão reset com um clipe de papel e a máquina desliga-se automaticamente.

3. Conecte a máquina à estação de carregamento ou mantenha a tecla "  " pressionada durante 3 segundos para a ligar e o reinício do sistema é concluído.



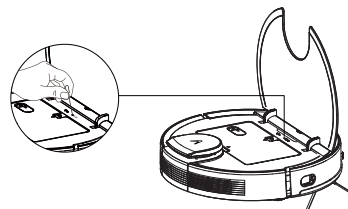

Nota:

• Após reiniciar o sistema, a máquina pode perder os mapas e definições originais, incluindo a barreira virtual.



Reposição dos Valores de Origem

Quando a máquina não estiver a carregar, mantenha os botões "  " + "  " pressionados durante 10 segundos. Quando ouvir uma voz que diz "As configurações de fábrica serão restauradas", mantenha os botões pressionado novamente por 10 segundos até que diga "As configurações de fábrica foram restauradas com sucesso", as definições são restauradas, todos os dados do utilizador serão limpos.

## 6. Utilização do módulo da esfregona

① Instale a estação de carregamento na almofada à prova de água (opcional).

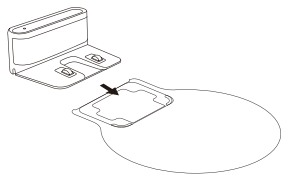

② Retire o tanque de água e adicione água.

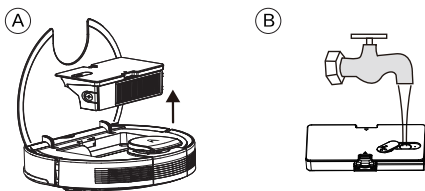

③ Instale o pano de limpeza em seu suporte e depois, instale o suporte na parte inferior da máquina. (Para assegurar os resultados de esfregar, o desempenho de cruzamento de obstáculos da máquina será reduzido após o pano de esfregar ser instalado.)

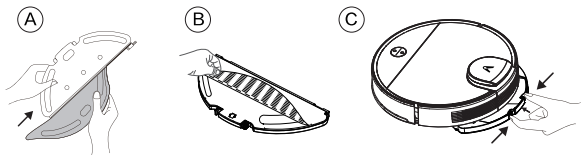

④ Seleccione um modo de esfregar para iniciar, e seleccione a quantidade de água (3 níveis) na aplicação, conforme necessário. (Para prevenir que a máquina molhe as suas carpetes quando esfregar o seu chão, recomendamos que defina uma parede virtual (para não esfregar) à volta das áreas da tapete na aplicação para proteger as suas carpetes)

⑤ Quando a máquina regressar à estação de carregamento após concluir o trabalho, segure em baldes em ambos os lados e arraste para trás para remover o módulo da esfregona.



Nota:

- Não utilize o modo da esfregona em nenhuma tapete.
- Recomendamos que lave o pano de esfregar após cada utilização.
- Remova o módulo da esfregona quando a máquina estiver a carregar ou em suspensão.
- Para obter resultados de esfregar melhores, recomendamos que aspire o seu chão com a máquina antes de instalar o módulo da esfregona.
- Para evitar danos ao seu chão de madeira, certifique-se que retira o módulo da esfregona imediatamente após a tarefa de esfregar for concluída. Ou instale a estação de carregamento na almofada à prova de água (opcional).
- Quando a tarefa de esfregar for pausada ou terminar, a máquina corta automaticamente a água. No entanto, o pano de esfregar mantém-se molhado e não deve ser deixado instalado durante muito tempo, pelo que deve ser removido assim que possível.
- Não utilize detergente, desinfectante ou agente de limpeza sólido, os quais podem corroer ou bloquear o tanque 2-em-1. Limpe o filtro do bocal regularmente.
- Não passe por água nem deixe o tanque de molho! Não encha o tanque com água quente, a qual pode causar deformações.
- Quando encher com água, certifique-se que remove o tanque separadamente e encha unicamente com água limpa com fluxo baixo através da entrada.
- Devido ao teste de qualidade, pode existir um pouco de água no tanque, o que é aceitável.

## Conectar com a Aplicação Mi Home/Xiaomi Home

Este produto funciona com a aplicação Mi Home/Xiaomi Home \*. Controle o seu dispositivo e interaja com ele e outros dispositivos domésticos com a aplicação Mi Home/Xiaomi Home.

Leia o código QR para descarregar e instalar a aplicação. Será direccionado para a página de configuração de conexão se a aplicação já estiver instalada. Ou pesquise "Mi Home/Xiaomi Home" na app Store para descarregar e instalar.



Abra a aplicação Mi Home/Xiaomi Home, toque em "+" no canto superior direito e siga as instruções para adicionar o seu dispositivo.

\* A aplicação é referida como aplicação Xiaomi Home na Europa. O nome da aplicação exibido no seu dispositivo deve ser considerado como o padrão.

Nota:

A versão da aplicação pode ser sido actualizada; siga as instruções com base na versão actual da aplicação.

## Redefinir Wi-Fi

Quando alterar para um router novo ou alterar a sua palavra passe de Wi-Fi, terá se redefinir a conexão Wi-Fi do aspirador-esfregona. Ligue o aspirador-esfregona, e mantenha os botões "⏪" e "⏩" pressionados durante 3 segundos até ouvir uma voz que diz "A conexão Wi-Fi foi redefinida. Aguardando conexão com a rede". Assim que a conexão Wi-Fi for redefinida, pode voltar a conectar o aspirador-esfregona.



Nota:

- Unicamente a banda 2.4GHz e não a 5GHz é suportada na conexão Wi-Fi. Altere para a banda 2.4GHz se a sua rede Wi-Fi for de banda dupla e tente novamente.
- Se a conexão entre o seu telefone e o aspirador robô falhar, pode redefinir Wi-Fi novamente e adicionar novamente quando entrar no modo de configuração de rede.
- Uma vez que podem existir actualizações de versão, siga as directrizes internas da aplicação para operação.

## Como Utilizar

### Ligar/Desligar

O aspirador-esfregona é ligado automaticamente e não pode ser desligado quando estiver na estação de carregamento.

Para ligar o aspirador-esfregona manualmente, mantenha o botão "⏻" pressionado até o indicador se acender. Quando o aspirador-esfregona está no modo de suspensão e não na estação de carregamento, mantenha o botão "⏻" pressionado para o desligar.

### Limpeza

Ligue o aspirador-esfregona, e pressione o botão "⏻". Dependendo do acessório instalado, o aspirador-esfregona começa a aspirar ou esfregar automaticamente.

### Recarregar

Ligue o aspirador-esfregona, e pressione o botão "⏻" para enviar o aspirador-esfregona para a estação e carregar.

Quando o aspirador-esfregona concluir a tarefa de limpeza, regressa automaticamente para a estação para carregar e o indicador pisca a amarelo.

Se o aspirador-esfregona ficar com bateria fraca durante uma tarefa de limpeza, regressa automaticamente para a estação de carregamento para carregar. Assim que o aspirador-esfregona estiver completamente carregado, irá continuar a limpeza onde parou anteriormente.

Se o aspirador-esfregona se desligar automaticamente devido a bateria fraca, coloque-o manualmente na estação de carregamento e certifique-se que os terminais de carregamento estão com bom contacto.

### Pausar

Quando o aspirador-esfregona estiver em funcionamento, pressione qualquer botão para pausar e pressione o botão "⏻" para retomar a limpeza. Pressionar o botão "⏻" termina a tarefa de limpeza actual e envia o aspirador-esfregona para a estação de carregamento.

### Área com Zona

Pode utilizar a aplicação para configurar a área com zona e o aspirador-esfregona limpa dentro da área com zona que tiver seleccionado.

### Modo de Suspensão

O aspirador-esfregona entra automaticamente no modo de suspensão após 5 minutos de inactividade. Pressione qualquer botão ou utilize a aplicação para ligar.

- O aspirador-esfregona não entra no modo de suspensão quando estiver na estação de carregamento.
- O aspirador-esfregona desliga-se automaticamente após estar no modo de suspensão durante 6 horas.

### Estado de Avaria

Se o aspirador-esfregona tiver algum erro durante a operação, o indicador pisca a vermelho e irá ouvir um alerta de voz. Consulte a secção de Resolução de Problemas para procurar por uma solução. Se não houver nenhuma acção dentro de 5 minutos, o aspirador-esfregona entra automaticamente no modo de suspensão.

### Adicionar Água ou Limpar a Esfregona Durante a Limpeza

Se precisar de adicionar mais água no aspirador-esfregona ou limpar a esfregona durante a tarefa de limpeza, pressione qualquer botão para pausar o aspirador-esfregona, e remova o tanque de água. Após adicionar a água ou limpar a esfregona, volte a instalar o tanque de água e a esfregona, e pressione o botão "⏻" para retomar a tarefa de limpeza.

### Preferências de Limpeza

Estão disponíveis quatro modos de sucção na aplicação Mi Home/Xiaomi Home: Silencioso, Padrão, Médio e Turbo. O modo por defeito é o Padrão.

### Modo Não Incomodar

No modo Não Incomodar, o aspirador-esfregona não retoma a limpeza, realiza limpeza programada nem emite alertas de voz. O Modo Não Incomodar está activo por defeito e pode ser desactivado na aplicação.

## Retomar a Limpeza

O aspirador-esfregona tem uma função de retomar a limpeza. Se o aspirador-esfregona ficar com bateria fraca durante uma tarefa de limpeza, regressa automaticamente para a estação de carregamento para carregar. Assim que o aspirador-esfregona estiver completamente carregado, irá continuar a limpeza onde parou anteriormente. Se a tarefa de limpeza for terminada manualmente enquanto o aspirador-esfregona estiver a carregar, a limpeza não será retomada.

## Limpar Ali

Pode definir uma área especificada no mapa através da aplicação, e o aspirador-esfregona navega automaticamente para a área e limpa a área quadrada de 2 x 2 metros.

## Limpeza Programada

Pode programar as horas de limpeza na aplicação. O aspirador-esfregona inicia a limpeza automaticamente nas horas programadas, e regressa para a estação de carregamento após a limpeza terminar. Nota: O aspirador-esfregona não realiza a limpeza programada durante o período Não Incomodar se o modo Não Incomodar estiver activado.

## Paredes Virtuais/Áreas Restritas

Pode configurar paredes virtuais e áreas restritas na aplicação para prevenir que o aspirador-esfregona entre em áreas que não deseja que sejam limpas.

## Mapeamento Smart

Pode utilizar a aplicação para activar o mapeamento smart. Isto permite que o aspirador-esfregona actualize automaticamente o seu mapa após concluir uma tarefa de limpeza e carregar.

## Cuidado e Manutenção

### 1. Limpe o Compartimento de Lixo 2-em-1 com Tanque de Água

A. Abra a tampa superior da máquina e remova o compartimento do lixo 2-em-1 com tanque de água. Remova o módulo do filtro.

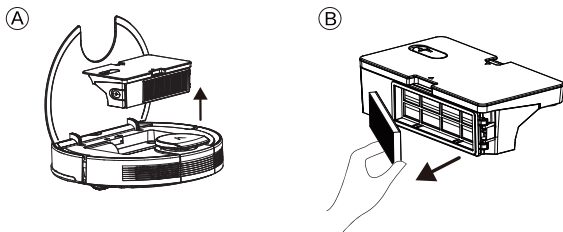

B. Esvazie a caixa do lixo. Coloque a caixa do lixo contra um caixote do lixo e bata levemente para libertar a sujeira em excesso.

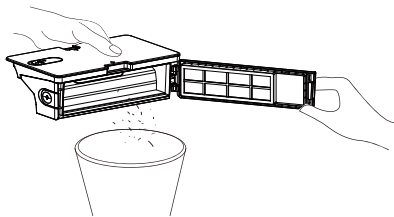

C. Desmonte o filtro removido, remova o filtro de espuma e o filtro de alto desempenho e limpe os filtros com uma escova de limpeza.

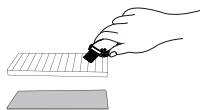

D. Passe o tanque de água, caixa do lixo e módulo do filtro por água, conforme necessário.

Nota: Os filtros não devem ser limpos com água quente ou detergente.

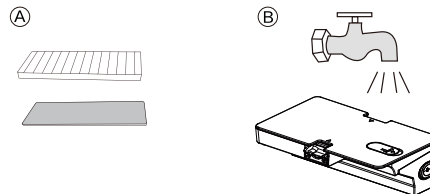

E. Após a limpeza, o compartimento de poeira 2 em 1 com tanque de água e o módulo de filtro devem ser completamente secos ao ar.

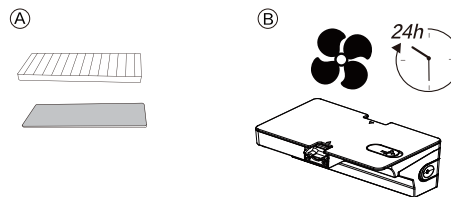

F. Remonte o compartimento de poeira 2 em 1 seco ao ar com tanque de água e módulo de filtro e instale-os de volta na máquina.

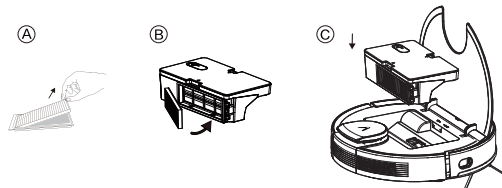

## 2. Limpe a escova principal

- A. Como mostrado na imagem seguinte, pressione a fivela para remover a tampa de protecção e retire a escova rotativa para cima.
- B. Limpe a escova rotativa com as ferramentas de limpeza incluídas nos acessórios.
- C. Coloque primeiro uma ponta da escova rotativa no buraco correspondente.
- D. Pressione a tampa da escova e fixe-a com a fivela.

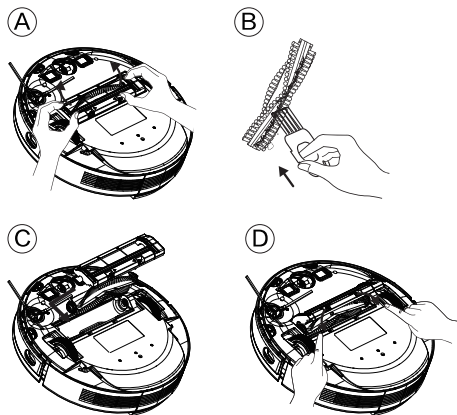

## 3. Limpe a sua escova lateral

Podem ficar presos objectos estranhos, como cabelo, e sujidade. Certifique-se que limpa regularmente.

- A. Vire a máquina ao contrário e remova os parafusos com uma chave de fendas phillips.
- B. Remova as escovas laterais, remova os cabelos e objectos estranhos e decida se deseja utilizar um pano molhado, conforme as suas necessidades pessoais.
- C. Instale as escovas laterais e aperte os parafusos.



Nota:

- Recomendamos que substitua as escovas laterais a cada 3-6 meses para assegurar os resultados de limpeza.

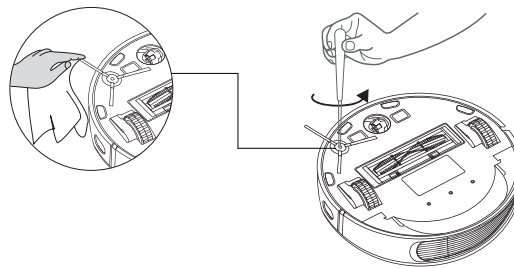

## 4. Limpe as rodas

Cabelo ou sujidade tendem a ficar presos nas rodas. Limpe-as regularmente ou conforme necessário.

A. Puxe as rodas para as retirar.

B. Limpe os cabelos ou artigos diversos presos à volta das rodas ou em qualquer câmara das rodas.

C. Volte a instalar as rodas e empurre-as até que encaixem.

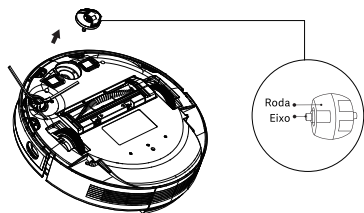

## 5. Limpe os sensores e eléctrodos de carregamento

Para assegurar as condições de funcionamento perfeitas, limpe os sensores e eléctrodo de carregamento regularmente e limpe o pó com um pano seco e suave ou escova.

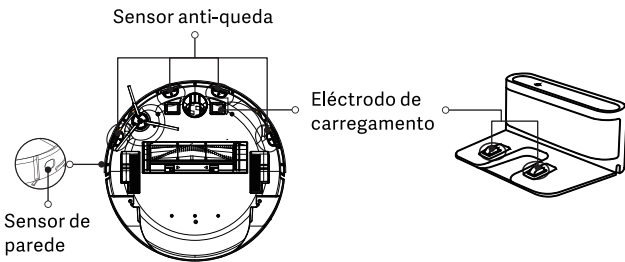

## 6. Limpe o módulo da esfregona

Recomendamos que esvazie a água acumulada no tanque de água, lave o pano de esfregar com água, e deixe secar ao ar livre após utilizar o módulo da esfregona sempre que este for utilizado para evitar mofo ou cheiro.

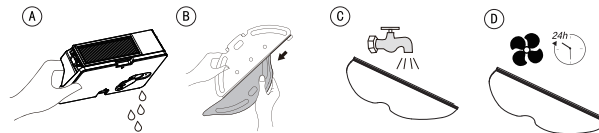

## Diagrama Eléctrico

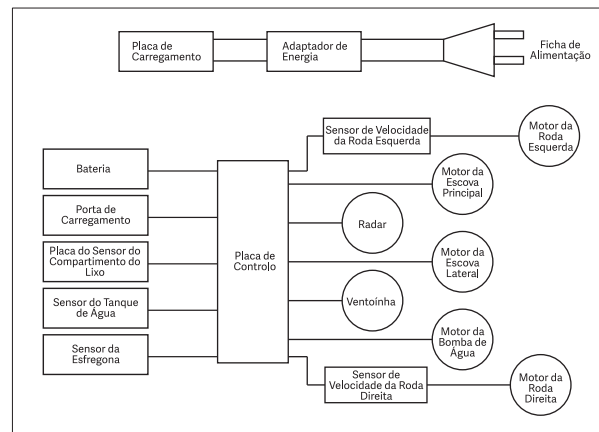



## Perguntas Frequentes

Quando a máquina avaria, o indicador vermelho da máquina pisca e poderá ouvir avisos por voz relevantes.

Siga os avisos por voz para resolver o seu problema.

Avisos por Voz	Solução
Verifique e remova qualquer matéria estranha do sensor de colisão.	O sensor de colisão está preso. Toque repetidamente para remover os objectos estranhos. Se não houver nenhum objecto estranho, mude de lugar e volte a iniciar.
Por favor, verifique se a roda principal está presa.	Se alguma roda estiver presa, verifique se está preso algum objecto estranho na roda, ou mova para perto da posição inicial para iniciar.
Verifique se a escova lateral está presa.	A escova lateral pode estar presa com objectos estranhos. Limpe e reinicie.
Verifique se o deslize principal está travado.	A escova rotativa pode estar presa com objectos estranhos. Remova-a e limpe-a, assim como as suas conexões, tampa e entrada de sucção.
Tire todos os obstáculos ao redor do aspirador e esfregão robô e tente novamente.	A máquina está presa. Remova os obstáculos à volta.
Limpe os sensores de declive e coloque o aparelho em um novo local para começar.	A máquina pode estar suspensa. Mude de lugar e inicie. Também pode ser motivo de avaria se o sensor anti-queda estiver demasiado sujo. Limpe o sensor anti-queda para eliminar a avaria.
Coloque o Aspirador e esfregão robô no chão para começar.	Está uma roda suspensa. Mova para perto da posição inicial para iniciar.

Avisos por Voz	Solução
A energia está muito baixa, desligue.	A bateria está demasiado fraca, e o sistema está quase a desligar-se automaticamente. Carregue.
Por favor, confirme se o sensor de recarga está bloqueado.	O sensor de carregamento está coberto com pó. Limpe-o.
Limpe o sensor direito ao longo da parede.	O sensor de parede direito está bloqueado. Limpe-o.
Mova o Aspirador para uma superfície nivelada e comece de novo.	A máquina está inclinada durante o arranque. Coloque a máquina no chão horizontal para iniciar.
Certifique-se de que o compartimento para poeira 2 em 1 com reservatório de água tenha sido instalado.	Volte a instalar o tanque de água 2-em-1 e os filtros, e certifique-se que o tanque de água 2-em-1 está bem instalado. De seguida, volte a reiniciar a máquina.
Fique longe da área restrita antes de começar.	A máquina está demasiado perto de uma área restrita durante o arranque. Mude de lugar para iniciar.
A tampa do radar está comprimida.	O sensor de pressão da tampa do laser está pressionado ou preso. Mude de lugar para iniciar.
Confirme se o radar de alcance do laser não está preso ou emaranhado.	O sensor de distância do laser está preso com objectos estranhos. Limpe-o.

Avisos por Voz	Solução
Certifique-se de que o sensor de distância a raio laser não esteja bloqueado.	O sensor de distância do laser está bloqueado; limpe o bloqueio. Ambiente demasiado espaçoso e ambientes com multi-reflexos, como espelhos de metal, também afectam a operação normal do sensor de distância do laser. Mude de lugar para iniciar.
Parece haver um problema com a bateria.	<ol style="list-style-type: none"> <li>1. Abra o compartimento da bateria, verifique se a bateria está correctamente conectada e tente reiniciar a máquina.</li> <li>2. A temperatura da bateria está demasiado alta ou baixa. Aguarde que a temperatura da bateria volte ao normal (0 °C~40°C/32°F~104°F) antes de utilizar.</li> <li>3. Se o erro persistir, entre em contacto com o nosso Departamento de Serviço.</li> </ol>
Parece haver um problema com a roda principal.	<ol style="list-style-type: none"> <li>1. Verifique se está algum objecto estranho preso numa roda e tente reiniciar a máquina.</li> <li>2. Se o erro persistir, entre em contacto com o nosso Departamento de Serviço.</li> </ol>
Parece haver algo errado com a escova lateral.	<ol style="list-style-type: none"> <li>1. Verifique se está algum objecto estranho preso numa escova lateral e tente reiniciar a máquina.</li> <li>2. Se o erro persistir, entre em contacto com o nosso Departamento de Serviço.</li> </ol>
Parece haver algo errado com o ventilador.	<ol style="list-style-type: none"> <li>1. Verifique se está algum objecto estranho preso na ventoinha e tente reiniciar a máquina.</li> <li>2. Limpe a caixa do lixo e filtros e tente reiniciar a máquina.</li> <li>3. Se o erro persistir, entre em contacto com o nosso Departamento de Serviço.</li> </ol>

Avisos por Voz	Solução
Parece haver um problema com a escova principal.	<ol style="list-style-type: none"> <li>1. Remova-a e limpe-a, assim como as suas conexões, tampa e entrada de sucção. Tente reiniciar a máquina após limpar.</li> <li>2. Se o erro persistir, entre em contacto com o nosso Departamento de Serviço.</li> </ol>
Parece haver um problema com a bomba de água.	<ol style="list-style-type: none"> <li>1. Limpe o tanque de água, conexões da bomba de água no tanque e na máquina, a saída de água no fundo da máquina e verifique o módulo da esfregona. Tente reiniciar a máquina com todos os módulos instalados após a limpeza.</li> <li>2. Se o erro persistir, entre em contacto com o nosso Departamento de Serviço.</li> </ol>
Parece haver algo errado com o radar de alcance do laser.	<ol style="list-style-type: none"> <li>1. Verifique se o sensor do laser tem objectos estranhos e tente reiniciar a máquina após a limpeza.</li> <li>2. Se o erro persistir, entre em contacto com o nosso Departamento de Serviço.</li> </ol>

## Resolução de problemas

Quando ocorrer alguma anormalidade à máquina durante a operação, o indicador de energia pisca rapidamente a vermelho e será fornecido um aviso por voz.

Consulte a tabela seguinte para a resolução de problemas.

Avaria	Solução
Não é possível iniciar a máquina.	<ol style="list-style-type: none"><li>1. Certifique-se que a máquina está conectada à alimentação.</li><li>2. Certifique-se que a bateria está completamente carregada.</li><li>3. Se o problema persistir, redefina a máquina.</li></ol>
A máquina para de funcionar repentinamente.	<ol style="list-style-type: none"><li>1. Verifique se a máquina está presa ou está bloqueada por obstáculos.</li><li>2. Verifique se a bateria está demasiado baixa.</li><li>3. Se o problema persistir, desligue, aguarde 3 segundos e reinicie.</li></ol>
Não é possível criar um programa de aspiração.	<ol style="list-style-type: none"><li>1. Certifique-se que a máquina está ligada.</li><li>2. Defina a hora e programe a hora para a aspiração automática na aplicação.</li><li>3. Certifique-se que a hora do programa foi definida correctamente.</li><li>4. Verifique se a bateria da máquina está demasiado baixa para iniciar a aspiração.</li><li>5. A máquina não inicia nenhuma aspiração programada quando a tarefa está a ser realizada.</li></ol>
Sucção demasiado fraca.	<ol style="list-style-type: none"><li>1. Verifique se a entrada de sucção tem alguma obstrução.</li><li>2. Esvazie a caixa do lixo.</li><li>3. Limpe os filtros com água.</li><li>4. Verifique se os filtros estão molhados devido a água ou outros líquidos no chão. Deixe filtros secar natural e completamente antes de utilizar.</li></ol>

Avaria	Solução
Não é possível carregar a máquina.	<ol style="list-style-type: none"><li>1. Verifique se o indicador na estação de carregamento está ligado (quando a máquina não estiver na estação de carregamento). Se não, entre em contacto com o nosso centro de serviço para reparação ou substituição da estação de carregamento.</li><li>2. Verifique se o indicador na estação de carregamento está desligado e o indicador na máquina está a piscar durante o carregamento.</li><li>3. Limpe a sujidade nos eléctrodos de carregamento com um pano seco.</li></ol>
A máquina não regressa à estação de carregamento.	<ol style="list-style-type: none"><li>1. Remova os objectos que estiverem a 0.5m em ambos os lados da estação de carregamento e 1.5m à frente.</li><li>2. Certifique-se que a máquina começa a aspiração a partir da estação de carregamento sem movimento anormal.</li><li>3. A máquina regressa mais rapidamente à estação de carregamento quando estiver mais próxima desta. Mas se a estação de carregamento estiver longe, a máquina vai necessitar de mais tempo para regressar. Aguarde que regresse.</li><li>4. Limpe os eléctrodos de carregamento.</li></ol>
A escova rotativa não roda.	<ol style="list-style-type: none"><li>1. Limpe a escova rotativa.</li><li>2. Verifique se a escova rotativa e a tampa da escova estão correctamente instaladas.</li></ol>
Acção ou rota de aspiração da máquina anormal.	<ol style="list-style-type: none"><li>1. Limpe cuidadosamente o sensor com um pano seco.</li><li>2. Reinicie a máquina.</li></ol>

Avaria	Solução
Não é libertada água ao esfregar.	<ol style="list-style-type: none"> <li>1. Certifique-se que existe água suficiente no tanque.</li> <li>2. Verifique se o módulo da esfregona está correctamente instalado. Irá ouvir um aviso por voz quando instalar correctamente.</li> <li>3. Verifique se a saída de água está bloqueada.</li> </ol>

## Especificações

### Aspirador-Esfregona

Modelo	V-RVCLM27A/V-RVCLM27B
Dimensões	φ 350 × 105 mm
Voltagem de Entrada Classificada	24 V ===
Corrente de Entrada Classificada	1.5 A
Potência Classificada	35 W
Capacidade da Bateria	5200 mAh
Voltagem da Bateria	14.4 V ===
Peso Líquido	3.6 kg
Conectividade Wireless	Wi-Fi IEEE 802.11b/g/n 2.4 GHz
Frequência de Operação	2412-2472 MHz
Potência de Saída Máxima	≤18,5 dBm

### Estação de Carregamento

Modelo	V-RVCLM27A/V-RVCLM27B
Voltagem de Saída Classificada	24 V ===
Corrente de Saída Classificada	1.5 A
Dimensões	197 × 143 × 84 mm

### Adaptador de Energia

Modelo	BLJ38W240150P-V
Entrada	100–240 V~, 50/60 Hz, 1.0 A
Saída	24 V === 1.5 A

- A nossa empresa reserva-se ao direito de realizar quaisquer alterações técnicas e de design no produto devido a necessidades de melhoramento contínuas.
- O direito de interpretação pertence à nossa empresa.
- Sob as condições normais de uso, este equipamento tem que ser mantido a uma distância de separação de pelo menos 20 cm entre a antena e o corpo do usuário.

## Avárias na conexão Wi-Fi

Se não conseguir controlar a máquina através do seu smartphone, tente as soluções seguintes.

Se o problema persistir, contacte o nosso apoio ao cliente.

Indicador de Estado Wi-Fi	Causa	Solução
Indicador branco aceso normalmente	A máquina foi conectada ao router, mas não consegue conectar-se à rede.	1. Verifique se o router está conectado à rede. 2. Entre em contacto com o seu operador de rede para verificar se existe algum problema de conexão de rede.
A piscar rapidamente a branco	A máquina não consegue conectar-se ao seu router wireless.	1. Verifique se o nome e palavra passe da rede foram alterados. 2. Redefina as conexões Wi-Fi, se necessário.
A piscar lentamente a branco	A sua conexão Wi-Fi foi reiniciada ou ainda não foi configurada.	1. Estabeleça conexão Wi-Fi com a máquina. 2. Redefina as conexões Wi-Fi, se necessário.
Desligado	A máquina está desligada. A bateria da máquina está fraca.	1. Certifique-se que a máquina está ligada. 2. Carregue a máquina com a estação de carregamento.



Nota:

- Antes de configurar Wi-Fi, assegure-se que a máquina e a sua rede Wi-Fi cumprem com os requisitos seguintes.

Requisitos de configuração Wi-Fi:

A. Máquina:

- Máquina completamente carregada.
- Indicador de estado Wi-Fi branco e a piscar lentamente.

B. Rede Wi-Fi:

- Utilize a palavra passe da rede wireless.
- Não utilize nenhum VPN (Virtual Private Network) ou servidor de proxy.
- O seu router Wi-Fi suporta os protocolos 802.11b/g/n e IPv4.
- A banda do seu router é 2.4GHz ou utilize um router de banda dupla que suporte a banda 2.4GHz. A máquina não suporta a banda 5GHz.
- Se a máquina não se conectar à rede Wi-Fi de banda dupla 2.4/5GHz, mude para a rede 2.4GHz para definições de Wi-Fi. Pode mudar novamente após a configuração.
- Quando conectar a uma rede escondida, certifique-se que digita o nome da rede correcto --- SSID (sensível a maiúsculas e minúsculas) e conecta a uma rede 2.4GHz
- Quando utilizar um amplificador wireless, certifique-se que o nome da rede (SSID) e palavra passe são os mesmos que a rede principal.
- Defina a firewall e portas do router Wi-Fi para permitir que a máquina se conecte com o servidor da aplicação.

Requisitos de segurança de rede:

- Redes WPA e WPA2 encriptada com TKIP, PSK, AES/CCMP.

## Informazioni sulla sicurezza

### 1. istruzioni per l'uso

Si prega di prestare attenzione alle seguenti precauzioni di sicurezza fondamentali prima di utilizzare il prodotto:

- Leggere attentamente il manuale utente e seguirne le istruzioni durante l'utilizzo del prodotto.
- Conservare con cura il manuale utente per riferimento futuro.
- Se è necessario trasferire il prodotto a terzi, allegare il manuale utente insieme al prodotto.
- Qualsiasi operazione non conforme alle istruzioni del manuale utente può provocare gravi lesioni personali o danni al prodotto stesso.

 **Avvertenza:** istruzioni contrarie ad un uso corretto del prodotto possono causare morte o lesioni gravi.

 **Attenzione:** istruzioni contrarie ad un uso corretto del prodotto possono causare lesioni minori o danni al prodotto.

 Leggere il manuale dell'operatore

### 2. Precauzioni di sicurezza

 **Avvertimento**

- Questo prodotto può utilizzare solo l'adattatore, le batterie e la base di ricarica forniti con questo prodotto. La mancata osservanza di questa precauzione può provocare danni al prodotto, scosse elettriche o incendi causati da alta tensione.
- Non utilizzare questo prodotto se l'aspirapolvere e/o gli accessori di questo prodotto risultano danneggiati. Contatta il nostro servizio di assistenza post-vendita. Ad eccezione dei tecnici dell'assistenza autorizzati dalla nostra azienda, nessuno può smontare, riparare o modificare questo prodotto.
- Scollegare il prodotto prima della manutenzione.
- Non toccare la spina di alimentazione o il prodotto con le mani bagnate, poiché ciò potrebbe provocare scosse elettriche.
- Se il cavo di alimentazione è danneggiato, deve essere sostituito dal produttore, dal suo servizio di assistenza o da un tecnico per evitare pericoli.

- L'utente non deve sostituire le batterie, ma nel caso chiedere ad un tecnico.
- Evitare che i indumenti o qualsiasi parte del corpo (capelli, dita, ecc.) rimangano impigliati nella spazzola o nella ruota dell'aspirapolvere. La mancata osservanza di questa precauzione può provocare lesioni personali.
- Non posizionare il prodotto vicino a fiamme o materiali infiammabili / esplosivi / corrosivi.
- Se il manuale dell'utente si perde, contattare il rivenditore locale o chiamare il servizio post-vendita per ottenere un manuale utente elettronico.
- Per evitare che il prodotto cada accidentalmente, non utilizzare questo prodotto in un luogo sospeso senza una recinzione protettiva, che potrebbe provocare lesioni personali.

 **Attenzione:**

- Questo apparecchio contiene batterie che possono essere sostituite solo da persone qualificate.
- Ai fini della ricarica della batteria, utilizzare solo con l'unità di alimentazione staccabile <BLJ38W240150P-V> fornita con questo apparecchio.
- Controllare se sono presenti mozziconi di sigaretta, fiammiferi ed altri oggetti infiammabili ed esplosivi nella stanza. Se ce n'è uno, dovrai ripulire manualmente prima di utilizzare il robot. Gli oggetti infiammabili inalano la spazzatrice, il corpo nell'uso del processo si riscalda e danneggia la spazzatrice.
- Pulire regolarmente le spazzole dei bordi e i rulli, pulire regolarmente la scatola di polvere, e pulire regolarmente il filtro.
- L'apparecchio deve essere scollegato dalla rete di alimentazione quando si rimuove la batteria.
- La batteria deve essere smaltita in modo sicuro.
- Questo aspirapolvere è concepito esclusivamente per pulire i pavimenti in un ambiente domestico. Si prega di non utilizzarlo all'aperto come su un balcone aperto o su una superficie che non sia un pavimento come un divano. Non adatto a un ambiente commerciale o industriale.

- Rimuovere gli oggetti fragili prima dell'uso.
- Evitare l'aspirazione di acqua, olio o altri liquidi che potrebbero danneggiare l'aspirapolvere.
- Scollegare la base di ricarica se rimane inutilizzata per molto tempo.
- Disporre i fili allargati sul pavimento prima dell'uso per prevenire problemi al normale funzionamento dell'aspirapolvere.
- Il dock di ricarica deve essere posizionato contro il muro e su un pavimento piano per paura di compromettere la funzionalità del prodotto
- Quando il prodotto è in funzione, la rimozione della base di ricarica influirà sulla normale ricarica dell'aspirapolvere .
- Non utilizzare il prodotto per aspirare oggetti appuntiti (es. vetri rotti e chiodi) per non danneggiare il prodotto
- Non utilizzare il prodotto a una temperatura ambiente superiore a 40 °C o inferiore a 0 °C o in un ambiente umido, infiammabile, esplosivo o corrosivo.
- Non ricaricare alla temperatura ambiente superiore a 35 °C o inferiore a 0 °C.
- Non sollevare il prodotto dalla copertura del radar laser.
- Assicurarsi che il prodotto sia spento e che la base di ricarica sia scollegata prima della pulizia o della manutenzione.
- Non mettere bambini, animali domestici o altri oggetti sopra il prodotto mentre è fermo o in movimento.
- Non spruzzare alcun liquido nell'aspirapolvere (assicurarsi che lo scomparto della polvere sia completamente asciutto prima di rimontarlo).
- Non posizionare il mocio aspirante capovolto (l'alloggiamento del radar laser non deve mai toccare il suolo).
- Utilizzare questo prodotto solo come indicato nel manuale dell'utente o nella guida rapida. Gli utenti sono responsabili per qualsiasi perdita o danno derivante da un uso improprio di questo prodotto.

### 3.Circa la sicurezza dei bambini



- Questo apparecchio può essere utilizzato da bambini di età pari o superiore a 8 anni e da persone con capacità fisiche, sensoriali o mentali ridotte o mancanza di esperienza e conoscenza se sono stati supervisionati o istruiti sull'uso dell'apparecchio in modo sicuro e se ne comprendono i pericoli coinvolti.
- I bambini non devono giocare con l'apparecchio.
- La pulizia e la manutenzione dell'utente non devono essere eseguite da bambini senza supervisione.
- Tenere gli strumenti di pulizia della spazzola principale fuori dalla portata dei bambini.

### 4. Informazioni sulle batterie



- Questo prodotto contiene un pacco di batteria agli ioni di litio.
- Non esporre l'apparecchio o la batteria a temperature eccessive.
- Fare attenzione al rischio che i terminali dell'apparecchio a batteria o della batteria vengano cortocircuitati da oggetti metallici.
- Solo le batterie fornite dal produttore sono adatte al prodotto.
- Prima di smaltire l'apparecchio, è necessario estrarre la batteria dall'apparecchio. Passi di estrarre:
  - A. Utilizzare un cacciavite per allentare le viti della spazzola laterale e della piastra decorativa della base.
  - B. Rimuovere il pannello di rivestimento della base.
  - C. Estrarre la batteria e scollegare la linea di collegamento tra la batteria e l'host.
- Se è necessario sostituire la batteria dell'aspirapolvere, contattare il nostro servizio di assistenza post-vendita. L'uso di batterie sbagliate può causare gravi problemi di sicurezza.
- Se le batterie perdono, evitare il contatto del liquido con pelle o indumenti. Pulire immediatamente con un panno asciutto e inviarlo alla stazione di riciclaggio o al punto di manutenzione designato. Non buttarlo nei rifiuti normali.
- Si prega di smaltire correttamente le vecchie batterie del prodotto. Le batterie contengono sostanze pericolose dannose per l'ambiente e per l'uomo. Attenersi alle normative ambientali locali e inviarle al sito di riciclaggio stabilito per legge.

## 5. Scopo ed uso del prodotto

Il prodotto è idoneo per i seguenti pavimenti:

Pavimento in legno, Piastrelle in ceramica e Moquette a fibra corta.

## 6. Esclusione di responsabilità

In una qualsiasi delle seguenti circostanze, non verrà riconosciuta la garanzia gratuita, ma è sempre possibile chiedere una riparazione a pagamento:

A. Danni dovuti al mancato utilizzo del prodotto da parte dell'utente in stretta conformità con il nostro manuale utente o a causa di una conservazione impropria;

B. L'aspirapolvere o le sue parti hanno superato il periodo di garanzia gratuita;

C. Danni dovuti a smontaggio da parte di soggetti diversi dal personale addetto alla manutenzione della nostra azienda o da noi autorizzato;

D. Non è possibile fornire una prova di acquisto valida;

E. Danni causati da fattori esterni imprevedibili come i disastri naturali;

F. Guasto del prodotto o danni causati da fattori imprevisi o cause artificiali (inclusi errori operativi, ingresso di liquidi, collegamento / scollegamento improprio, graffi, manipolazione, urti, connessione a tensione inappropriata, ecc.)



## Panoramica del Prodotto

### 1. Prodotto e lista accessori

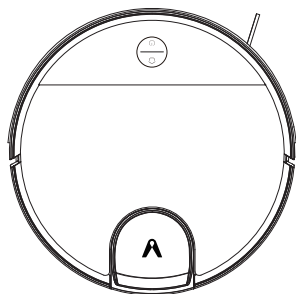

Viomi V3 Max

#### Accessori aspirapolvere – mocio

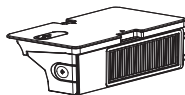

Scomparto polvere 2 in 1 con serbatoio dell'acqua

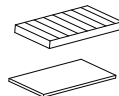

Combinazione di filtri



Spazzola principale

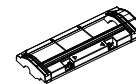

Protezione spazzola principale

#### Contenuto della confezione degli accessori



Spazzola laterale (\*2)

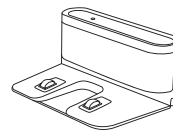

Base di ricarica

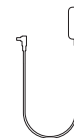

Adattatore di alimentazione

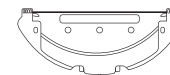

Supporto per mocio



Spazzola per la pulizia



Mocio umido (\*2)



Mocio monouso (\*10)

Nota: le illustrazioni del prodotto, degli accessori e dell'interfaccia utente nel manuale dell'utente sono solo per riferimento. Il prodotto e le funzioni effettivi possono variare a causa dei miglioramenti del prodotto.

## 2. L'aspirapolvere e suoi sensori

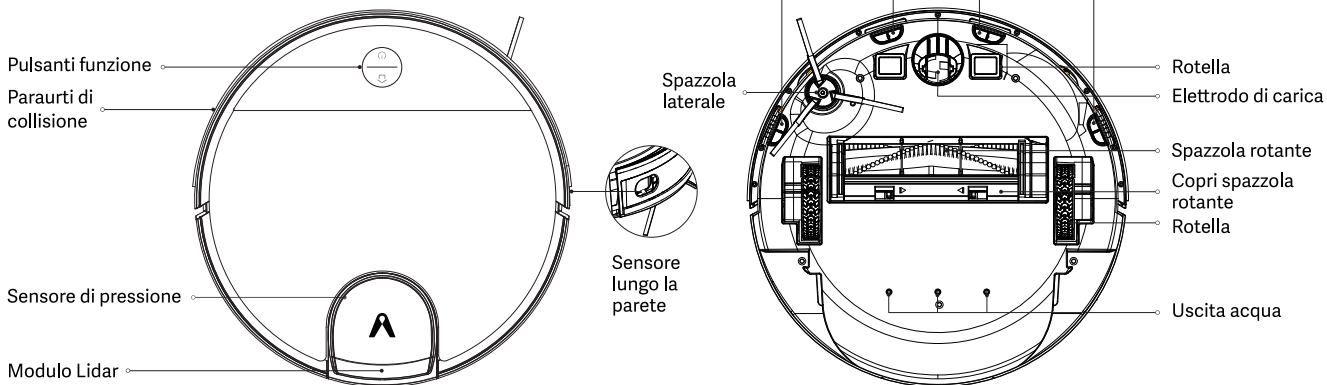

### 🏠 Alloggiamento

- Premere per tornare alla ricarica. Premerlo di nuovo per mettere in pausa.

### 🔄 Pulsante di accensione / pulizia

- Premere per avviare / mettere in pausa la pulizia
- Tenere premuto per 3 secondi per accendere o spegnere (stato non in carica)
- Tenere premuto per 10 secondi per forzare lo spegnimento (stato non in carica)

### 🏠 + 🔄 Base + pulsante di accensione / pulizia

- Tenere premuti entrambi i pulsanti per 3 secondi per ripristinare la connessione Wi-Fi
- Tenere premuti entrambi i pulsanti contemporaneamente per 10 secondi per ripristinare le impostazioni di fabbrica (per maggiori dettagli, fare riferimento a> Installazione> Ripristino delle impostazioni di fabbrica).

### 🕒 Stato dell'indicatore

Blu	Lavoro / Standby	Respira blu	Avvio
Lampeggia velocemente in blu	In attesa della configurazione di rete	Lampeggia velocemente in rosso	Errore
Il blu lampeggia lentamente	Aggiornamento del firmware / Ripristino impostazioni predefinite		

### 🏠 Stato dell'indicatore

Respira giallo	Ricarica	Lampeggia lentamente in giallo	Ricarica / batteria scarica
----------------	----------	--------------------------------	-----------------------------

### 3. Vano macchina e 2 in 1 per la polvere con serbatoio dell'acqua

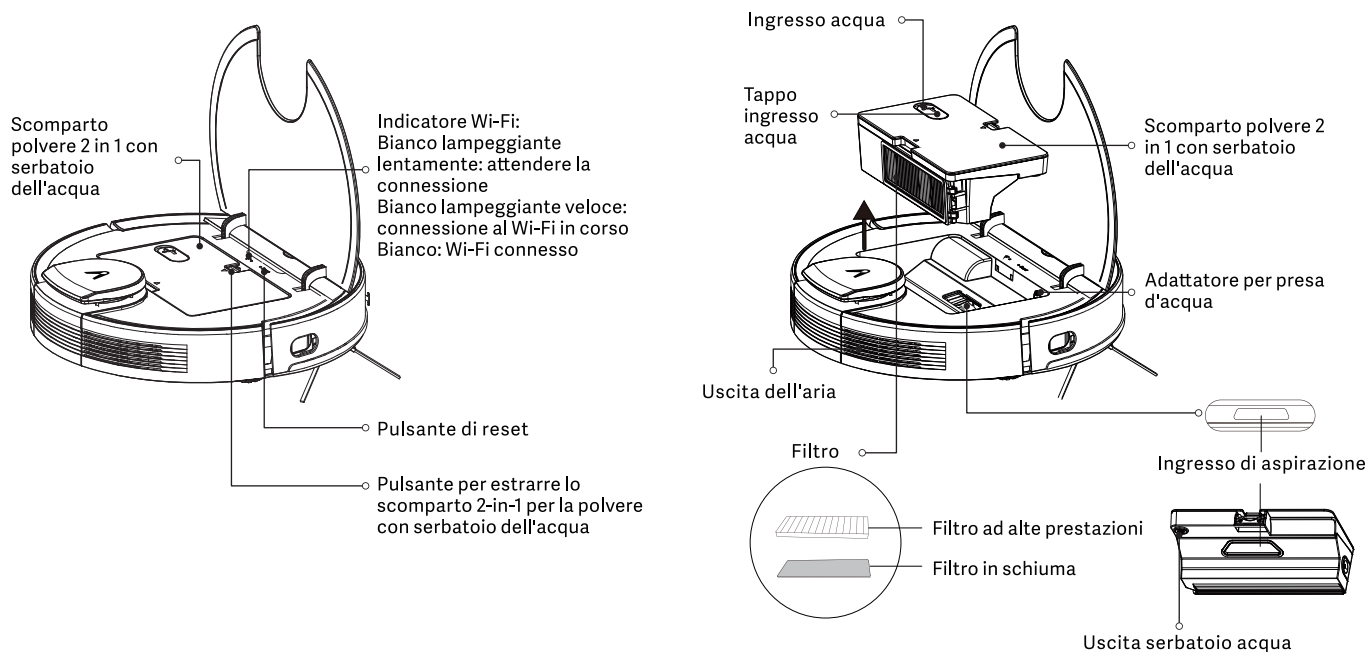

## 4. Modulo Mocio

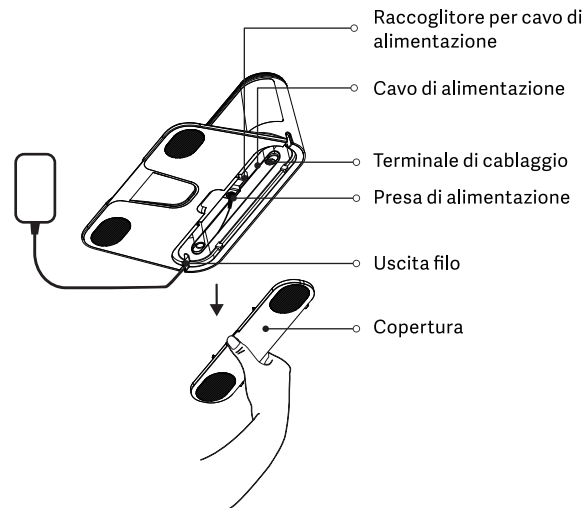
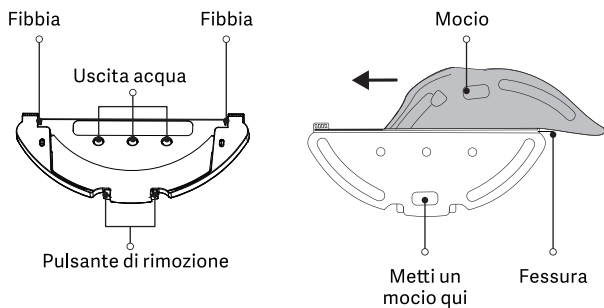

## 5. Base di ricarica

Indicatore base di ricarica

Bianco: la base di ricarica è stata collegata a un alimentatore (quando l'aspirapolvere non è collegato alla base di ricarica)

Luce bianca spenta: l'aspirapolvere è collegato correttamente alla base di ricarica.

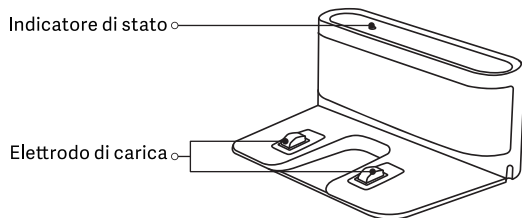

## Installazione

1. Collegare la base di ricarica con l'adattatore. Evitare che il cavo adattatore sia avvolto all'aspirapolvere durante le operazioni.

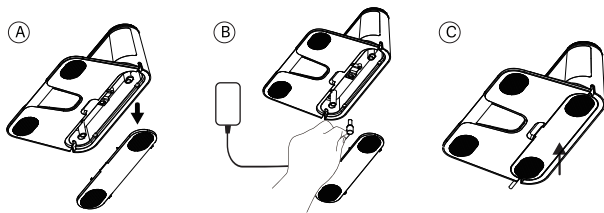

2. In base alle proprie esigenze personali, decidere se installare un tappetino impermeabile. Dopo l'installazione, collegare l'adattatore alla presa a muro e mantenere l'alimentazione. Il tappone impermeabile non è incluso con il prodotto, questo accessorio deve essere acquistato separatamente.

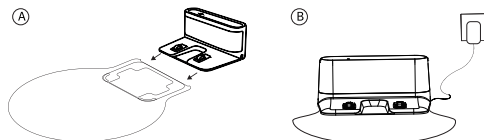

Tappetino impermeabile (opzionale)

3. Posizionare la base di ricarica su un terreno duro e piatto perpendicolare a una parete e tenerla libera da ostacoli entro 1,5 metri davanti ed entro mezzo metro a sinistra e a destra.

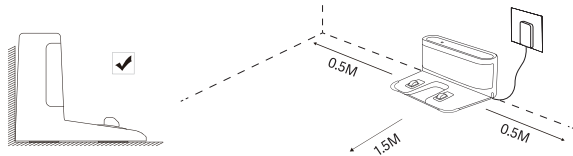

Nota:

- Installare la base di ricarica in una posizione facilmente accessibile all'aspirapolvere. Si consiglia di posizionarlo su un terreno duro, non un tappeto, contro un muro.
- Tenere la base di ricarica alimentata, altrimenti l'aspirapolvere non tornerà automaticamente.
- Per garantire una ricarica normale, non spostare frequentemente la base di ricarica. Una volta modificata la posizione dell'aspirapolvere, che potrebbe rigenerare una mappa a causa di un errore di riposizionamento.

### 4. Avvio e ricarica

Tenere premuto "⏻" sull'aspirapolvere per 3 secondi per accenderlo. Prima del primo utilizzo, l'aspirapolvere deve essere completamente carica (circa 4 ore) per garantire il normale funzionamento.

- Posizionare l'aspirapolvere sulla base di ricarica e allinearlo con la porta di ricarica. Quando l'indicatore bianco sulla base di ricarica si spegne, inizierà la ricarica.



Nota:

- Potrebbe non essere possibile avviare l'aspirapolvere quando la batteria è scarica. Si prega di caricarlo completamente e riprovare.
- Per garantire la durata della batteria, caricare e scaricare completamente almeno una volta ogni sei mesi.

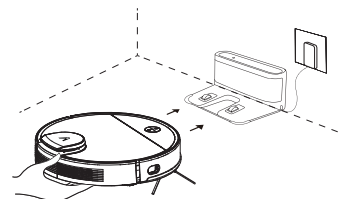

5. Avviare la scansione azionandola dalla app o premendo "  " manualmente.

L'aspirapolvere ritorna automaticamente alla base di ricarica per la ricarica nelle seguenti condizioni:

A. L'aspirapolvere ha completato la scansione;

B. La scansione non è stata ancora completata ma il livello di carica della batteria è insufficiente; Una volta che la batteria è stata caricata almeno 80%, l'aspirapolvere riprenderà a completare il lavoro di aspirazione rimanente.



Nota:

- Non spostare la base di ricarica durante la scansione e assicurarsi che la base di ricarica sia accesa, altrimenti l'aspirapolvere potrebbe non essere in grado di tornare per la ricarica.
- Se la ricarica automatica non riesce, collegarlo manualmente alla base di ricarica.
- Non posizionare la base di ricarica in un'area con luce solare diretta.
- Se l'aspirapolvere non è in grado di accendersi a causa della batteria scarica, posizionarlo direttamente sulla base di ricarica per ricaricarlo.
- L'aspirapolvere si accenderà automaticamente quando si trova sulla base di ricarica.
- Non è possibile spegnere l'aspirapolvere quando si trova sulla base di ricarica.
- Rimuovere il serbatoio dell'acqua e il supporto della scopa quando la scopa è in carica o non è in uso.
- Utilizzare il muro virtuale o impostare aree riservate per le aree con moquette per evitare che il mocio aspirante rimanga impigliato nel tappeto.
- Pulire regolarmente il vano polvere per evitare l'accumulo di sporco in eccesso. Ciò può evitare di ridurre le prestazioni di pulizia dell'aspirapolvere.

Reset di sistema

• Se l'aspirapolvere non risponde dopo aver premuto un qualsiasi pulsante, è opportuno ripristinare il sistema.

1. Assicurarsi che l'aspirapolvere non sia sulla base di ricarica;
2. Premere il pulsante di ripristino con una graffetta e l'aspirapolvere si spegnerà automaticamente.
3. Collegare l'aspirapolvere alla base di ricarica o tenere premuto il tasto "  " per 3 secondi per accenderlo e il ripristino del sistema sarà completato.



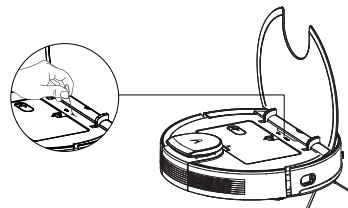

Nota:

- Dopo aver resettato il sistema, l'aspirapolvere potrebbe perdere le mappe e le impostazioni originali, incluso il confine virtuale



Ripristino delle impostazioni di fabbrica

Quando l'aspirapolvere non è in carica, premere e tenere premuti entrambi i pulsanti "  " + "  " per 10 secondi. Quando si sente una voce che dice "Il dispositivo verrà ripristinato alle impostazioni predefinite", premere e tenere premuti nuovamente i pulsanti per 10 secondi finché non viene visualizzato "Impostazioni di fabbrica ripristinate correttamente", le impostazioni vengono ripristinate, tutti i dati dell'utente verranno cancellati.

## 6. Uso del modulo mocio

① Installare la base di ricarica sul tappetino impermeabile (opzionale).

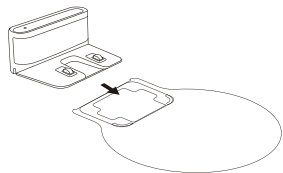

② Estrarre il serbatoio dell'acqua e aggiungere acqua.

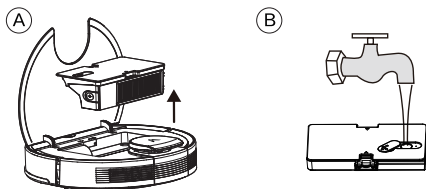

③ Installare il panno del mocio sul suo supporto, quindi installare il supporto sul fondo della macchina. (Al fine di garantire risultati di lavaggio, la velocità di attraversamento degli ostacoli l'aspirapolvere sarà ridotta dopo che il panno è stato inserito.)

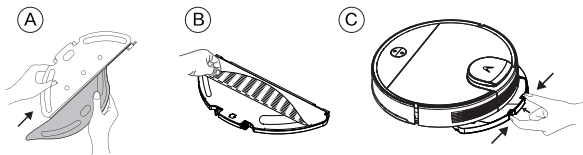

④ Selezionare una modalità operativa per avviare la pulizia e selezionare la quantità di acqua per il lavaggio (3 livelli) nell'app secondo necessità. (Per evitare che l'aspirapolvere inumidisca i tuoi tappeti quando lavi il pavimento, si consiglia di posizionare un muro virtuale (per non lavare) attorno alle aree del tappeto utilizzando l'app per proteggere i tuoi tappeti).

⑤ Quando l'aspirapolvere torna alla base di ricarica dopo aver completato il suo lavoro, tenere le fibbie su entrambi i lati con la mano e trascinare all'indietro per rimuovere il modulo mocio.



Nota:

- Si prega di non utilizzare la modalità pulizia su nessun tappeto.
- Si consiglia di lavare il panno dopo ogni lavaggio.
- Quando l'aspirapolvere è in carica o inattiva, rimuovere il modulo mocio.
- Per ottenere migliori risultati di lavaggio, si consiglia di spazzare il pavimento con l'aspirapolvere prima di installare il modulo di lavaggio.
- Per evitare di danneggiare il pavimento in legno, assicurarsi di estrarre il modulo mop subito dopo aver completato il lavaggio del pavimento. Oppure installa l'alloggiamento di ricarica sul pad impermeabile opzionale).
- Quando il lavaggio è in pausa o terminato, l'aspirapolvere ferma automaticamente l'acqua. Tuttavia, il panno per la pulizia rimane bagnato e non deve essere lasciato in posizione troppo a lungo ma rimosso in tempo utile.
- Non utilizzare detersivi, disinfettanti o agenti pulenti solidi, che potrebbero corrodere o bloccare il serbatoio 2 in 1. Pulire regolarmente il filtro dell'ugello.
- Non risciacquare o immergere il serbatoio! Non riempire il serbatoio con acqua calda, perché potrebbe deformarsi.
- Quando si riempie d'acqua, assicurarsi di rimuovere il serbatoio separatamente e riempirlo solo con acqua pulita con flusso moderato attraverso l'ingresso.
- A causa dei test di qualità potrebbe esserci un po' d'acqua nel serbatoio, il che è accettabile.

## Connettiti con l'app Mi Home / Xiaomi Home

Questo prodotto funziona con l'app Mi Home / Xiaomi Home \*. Controlla il tuo dispositivo e interagisci con esso e altri dispositivi domestici intelligenti con l'app Mi Home / Xiaomi Home.

Scansiona il codice QR per scaricare e installare l'app. Verrai indirizzato alla pagina di configurazione della connessione se l'app è già installata. Oppure cerca "Mi Home / Xiaomi Home" nell'App Store per scaricarlo e installarlo.



Apri l'app Mi Home / Xiaomi Home, tocca "+" in alto a destra, quindi segui le istruzioni per aggiungere il tuo dispositivo.

\* L'app viene denominata app Xiaomi Home in Europa. Il nome dell'app visualizzato sul tuo dispositivo dovrebbe essere preso come predefinito.

Nota:

La versione dell'app potrebbe essere stata aggiornata, segui le istruzioni in base alla versione attuale dell'app.

## Reimpostazione del Wi-Fi

Quando si passa a un nuovo router o si modifica la password Wi-Fi, sarà necessario ripristinare la connessione Wi-Fi dell'aspirapolvere. Accendi l'aspirapolvere, quindi tieni premuti contemporaneamente i pulsanti "🏠" e "🔄" per 3 secondi finché non senti una voce che dice "La connessione Wi-Fi è stata ripristinata, in attesa della connessione di rete". Una volta ripristinata la connessione Wi-Fi, è possibile ricollegare l'aspirapolvere.



Nota:

- Solo la banda a 2,4 GHz, ma non quella a 5 GHz, è supportata nella connessione Wi-Fi. Passa alla banda da 2,4 GHz se la tua rete Wi-Fi è dual-band e riprova.
- Se la connessione tra il telefono e il robot aspirapolvere non riesce, è possibile reimpostare nuovamente il Wi-Fi e aggiungerlo di nuovo dopo essere entrati nella modalità di configurazione di rete.
- Poiché è possibile eseguire l'aggiornamento della versione, seguire le linee guida interne nell'app per la procedura.



## Come usare

### Accensione / spegnimento

Quando l'aspirapolvere è sulla base di ricarica, si accenderà automaticamente e non potrà essere spento.

Per accendere manualmente l'aspirapolvere, premere e tenere premuto il pulsante "⏻" finché l'indicatore non si accende. Quando l'aspirapolvere è in modalità standby e non sulla base di ricarica, tenere premuto il pulsante "⏻" per spegnerlo.

### Pulendo

Accendi l'aspirapolvere, quindi premi il pulsante "⏻". A seconda dell'accessorio installato, l'aspirapolvere inizierà automaticamente ad aspirare o pulire.

### Ricaricando

Accendi l'aspirapolvere, quindi premi il pulsante "🏠" per inviare l'aspirapolvere alla base per ricaricarlo.

Quando l'aspirapolvere completa l'operazione di pulizia, torna automaticamente alla base per la ricarica e l'indicatore lampeggia in giallo.

Se la batteria dell'aspirapolvere inizia a scaricarsi durante un'operazione di pulizia, tornerà automaticamente alla base di ricarica per ricaricarsi. Una volta che l'aspirapolvere è completamente carico, riprenderà la pulizia dal punto in cui era stato interrotto.

Se l'aspirapolvere si spegne automaticamente a causa della batteria scarica, posizionalo manualmente sulla base di ricarica e assicurati che i terminali di ricarica abbiano un buon contatto.

### Pausa

Mentre l'aspirapolvere è in funzione, premere un pulsante qualsiasi per metterlo in pausa, quindi premere il pulsante "⏻" per riprendere la pulizia. Premendo il pulsante "🏠" si interromperà l'attività di pulizia in corso e si rimanderà l'aspirapolvere alla base.

### Area suddivisa in zone

Puoi utilizzare l'app per impostare l'area suddivisa in zone, quindi l'aspirapolvere pulirà all'interno dell'area suddivisa in zone selezionata.

### Modalità sospensione

L'aspirapolvere entrerà automaticamente in modalità di sospensione dopo 5 minuti di inattività. Per riattivarlo, premere un pulsante qualsiasi o utilizzare l'app.

- L'aspirapolvere non entrerà in modalità di sospensione mentre si trova sulla base di ricarica.
- L'aspirapolvere si spegne automaticamente dopo 6 ore in modalità riposo.

### Stato di guasto

Se l'aspirapolvere rileva un errore durante il funzionamento, l'indicatore lampeggerà in rosso e si sentirà un avviso vocale. Per cercare una soluzione, fare riferimento alla sezione Risoluzione dei problemi.

Se non viene eseguita alcuna azione entro 5 minuti, l'aspirapolvere entrerà automaticamente in modalità di sospensione.

### Aggiunta di acqua o mop per la pulizia durante la pulizia

Se è necessario aggiungere altra acqua al mocio o pulire il mocio durante un'operazione di pulizia, premere un pulsante qualsiasi per mettere in pausa il mocio, quindi rimuovere il serbatoio dell'acqua. Dopo aver aggiunto l'acqua o pulito il mocio, reinstallare il serbatoio dell'acqua e il mocio, quindi premere il pulsante "⏻" per riprendere l'operazione di pulizia.

### Preferenze di pulizia

Nell'app Mi Home / Xiaomi Home sono disponibili quattro modalità di aspirazione: Silent, Standard, Medium e Turbo. La modalità predefinita è Standard.

### Modalità Non disturbare

Nella modalità Non disturbare, l'aspirapolvere non riprenderà la pulizia, non eseguirà la pulizia programmata o emetterà avvisi vocali. La modalità Non disturbare è abilitata per impostazione predefinita e può essere disabilitata tramite l'app.

## Riprendere la pulizia

L'aspirapolvere ha la caratteristica di ricominciare la pulizia. Se la batteria dell'aspirapolvere inizia a scaricarsi durante un'operazione di pulizia, tornerà automaticamente alla base per ricaricarsi. Una volta che l'aspirapolvere è completamente carico, riprenderà la pulizia dal punto in cui era stato interrotto. Se l'attività di pulizia viene terminata manualmente mentre l'aspirapolvere è in carica, la pulizia non verrà ripresa.

## Pulisci li

Puoi impostare un'area specifica sulla mappa tramite l'app, quindi l'aspirapolvere navigherà automaticamente nell'area e pulirà un'area di forma quadrata di 2 × 2 metri.

## Pulizia pianificata

Puoi programmare i tempi di pulizia nell'app. L'aspirapolvere inizierà automaticamente a pulire agli orari programmati, quindi tornerà alla base al termine della pulizia.

Nota: l'aspirapolvere non eseguirà la pulizia programmata durante il periodo Non disturbare se la modalità Non disturbare è abilitata.

## Muri virtuali / aree riservate

È possibile impostare pareti virtuali e aree riservate nell'app per impedire all'aspirapolvere di entrare in aree che non si desidera pulire.

## Mappatura intelligente

È possibile utilizzare l'app per abilitare la mappatura intelligente. Questo permette all'aspirapolvere di aggiornare automaticamente la mappa dopo aver completato un'operazione di pulizia e ricarica.

## Cura e manutenzione

### 1. Pulire lo scomparto polvere 2 in 1 con il serbatoio dell'acqua

A. Aprire il coperchio superiore l'aspirapolvere e rimuovere lo scomparto polvere 2 in 1 con serbatoio dell'acqua. Rimuovere il modulo del filtro.

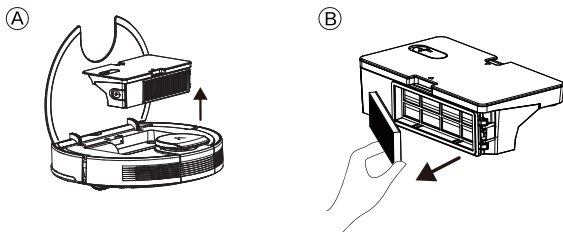

B. Svuotare il contenitore della polvere. Mettere la scatola della polvere contro una pattumiera, picchiettare la scatola per rimuovere lo sporco in eccesso.

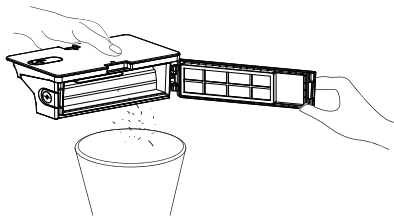

C. Smontare il filtro rimosso, rimuovere il filtro in schiuma e il filtro ad alte prestazioni e pulire i filtri con una spazzola per la pulizia.

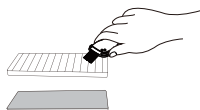

D. Lavare accuratamente il serbatoio dell'acqua, la scatola raccogli polvere e il modulo del filtro con acqua, se necessario.

Nota: i filtri non devono essere puliti con acqua calda o detergente.

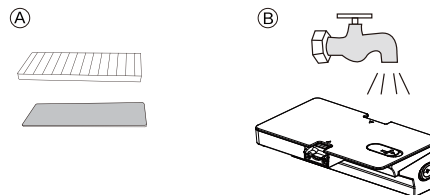

E. Dopo la pulizia, lo scomparto polvere 2 in 1 con serbatoio dell'acqua e il modulo del filtro devono essere asciugati completamente all'aria.

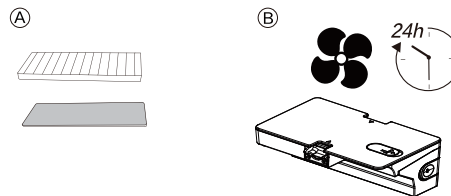

F. Riasssemblare lo scomparto polvere 2 in 1 essiccato all'aria con il serbatoio dell'acqua e il modulo del filtro, quindi reinstallarli nella macchina.

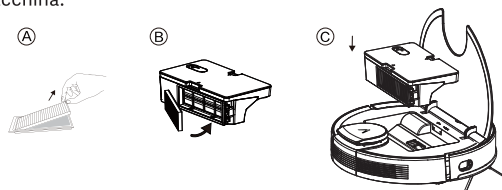

## 2. Pulite la spazzola principale

- A. Come mostrato nella figura seguente, premere la fibbia per estrarre la copertura protettiva ed estrarre la spazzola rotante verso l'alto.
- B. Pulire la spazzola rotante con gli strumenti di pulizia inclusi negli accessori.
- C. Mettere prima un'estremità della spazzola rotante nel foro corrispondente.
- D. Premere il coperchio della spazzola e fissarlo con la fibbia.

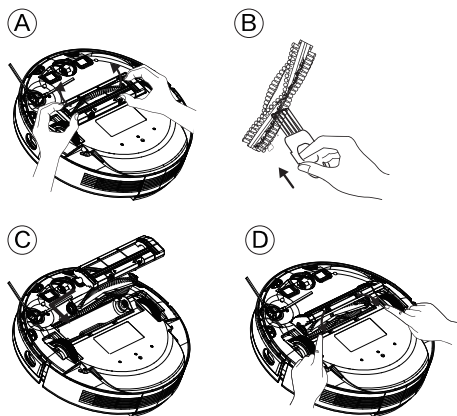

## 3. Pulire la sua spazzola laterale

I corpi estranei come capelli etc, si aggrovigliano facilmente in una spazzola laterale. La sporcizia potrebbe accumularsi. Assicurati di pulirla regolarmente.

- A. Capovolgere l'aspirapolvere e rimuovere le viti con un cacciavite a croce.
- B. Rimuovere le spazzole laterali, liberare dai capelli o da corpi estranei e decidere se utilizzare un panno umido in base alle proprie esigenze personali.
- C. Reinstallare le spazzole laterali e serrare le viti.



Nota:

- Si consiglia di sostituire le spazzole laterali ogni 3-6 mesi per garantire risultati di pulizia.

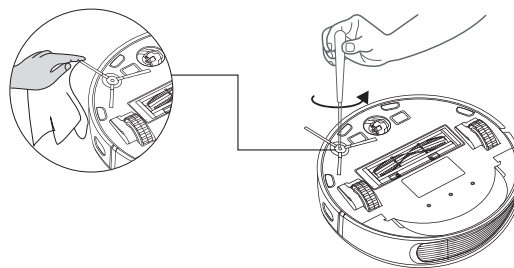

## 4. Pulire le rotelle

"I capelli o le particelle di polvere tendono ad attaccarsi alle rotelle. Pulire regolarmente o secondo necessità.

A. Sollevare le rotelle per toglierle.

B. Pulire eventuali capelli o altro sporco impigliato nelle rotelle o in qualsiasi alloggiamento delle rotelle.

C. Reinstallare le rotelle e spingerle finché non scattano in posizione.

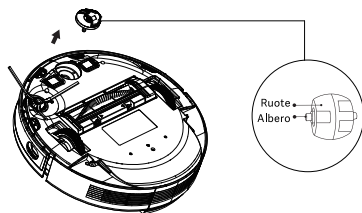

## 5. Pulire i sensori e gli elettrodi di carica

Per garantire condizioni operative ottimali, pulire regolarmente i sensori e l'elettrodo di carica e rimuovere la polvere con un panno morbido e asciutto o una spazzola.

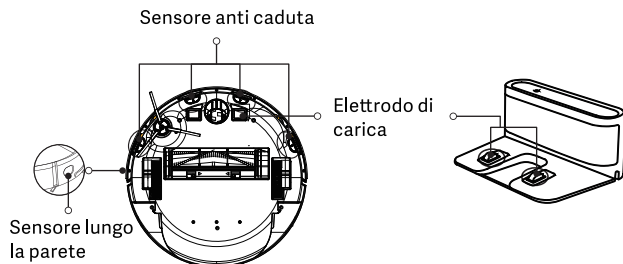

## 6. Pulire il modulo mocio

Si consiglia di svuotare l'acqua accumulata nel serbatoio dell'acqua, lavare il panno con acqua e asciugarlo all'aria dopo ogni utilizzo del mocio per evitare muffe o odori fastidiosi.

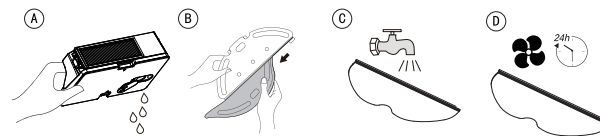

## Schema elettrico

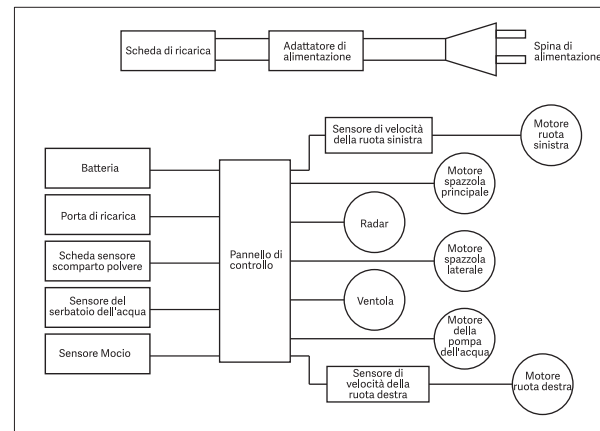

## FAQ

Quando l'aspirapolvere si guasta, l'indicatore rosso dell'aspirapolvere lampeggerà e verranno emessi i relativi messaggi vocali. Segui le istruzioni vocali per risolvere il problema.

Messaggi vocali	Soluzione
Eliminare eventuali corpi estranei dal sensore anticollisione.	Il sensore di collisione è bloccato. Picchietta ripetutamente per rimuovere le particelle estranee. Se non sono presenti corpi estranei, riposizionarlo e quindi avviarlo.
Si prega di controllare se la ruota principale è bloccata.	Se una delle ruote è bloccata, controllare se sono presenti corpi estranei nella ruota o spostarla vicino alla sua posizione iniziale per avviarla.
Si prega di controllare se la spazzola laterale è bloccata.	La spazzola laterale potrebbe essersi impigliata con corpi estranei. Si prega di pulire e riavviare.
Si prega di verificare se la spazzola principale è bloccata.	La spazzola rotante potrebbe essersi impigliata con corpi estranei. Si prega di rimuoverla e pulirla, controllando anche i suoi collegamenti, il suo coperchio e la presa di aspirazione.
Rimuovere eventuali ostacoli intorno all'aspirapolvere/lavapavimenti e riprovare.	L'aspirapolvere è bloccato da oggetti. Per favore, elimina gli ostacoli intorno.
Pulire i sensori di picco e spostare l'aspirapolvere/lavapavimenti in una nuova posizione per iniziare.	L'aspirapolvere può essere in sospensione. Per favore riposizionalo e riavvia. Se il sensore di dislivello è troppo sporco, potrebbe essere all'origine dell'errore. Si prega eventualmente di pulire il sensore di dislivello per eliminare il guasto.
Posizionare l'aspirapolvere/lavapavimenti sul pavimento per iniziare.	Una ruota è in sospensione. Spostalo vicino alla sua posizione iniziale per avviarla.

Messaggi vocali	Soluzione
Potenza è troppo bassa, spegnere.	La potenza è troppo bassa e il sistema sta per spegnersi automaticamente. Si prega di caricarlo.
Si prega di confermare se il sensore di ricarica è bloccato.	Il sensore di ricarica è coperto dalla polvere. Per favore, puliscilo.
Si prega di pulire il sensore destro lungo il muro.	Il sensore a parete destro è bloccato. Per favore, puliscilo.
Spostare l'aspirapolvere/pulisci pavimenti su una superficie piana e ricominciare.	L'aspirapolvere è inclinato durante l'avvio. Si prega di posizionare l'aspirapolvere su un terreno orizzontale per iniziare.
Accertarsi che il vano polvere 2 in 1 con il serbatoio dell'acqua sia installato.	Installare nuovamente il serbatoio dell'acqua 2 in 1 e i filtri e assicurarsi che i filtri e il serbatoio dell'acqua 2 in 1 siano installati in posizione. Quindi riavvia l'aspirapolvere.
Si prega di stare lontano dalla zona riservata prima di iniziare.	L'aspirapolvere è troppo vicino a un'area delimitata durante l'avvio. Si prega di riposizionarlo per iniziare.
La copertura del radar è schiacciata.	Il sensore di pressione per la copertura del laser è premuto o bloccato. Si prega di riposizionarlo per partire.
Si prega di confermare che il radar di rilevamento laser non sia bloccato o impigliato.	Il sensore di distanza laser è bloccato da materiale estraneo. Per favore puliscilo.

Messaggi vocali	Soluzione
Assicurarsi che il sensore di distanza laser non sia bloccato.	Il sensore di distanza laser è bloccato, si prega di cancellare il blocco. Un ambiente troppo spazioso e un ambiente multiriflesso come gli specchi di metallo influiscono anche sul normale funzionamento di un sensore di distanza laser. Si prega di riposizionarlo per iniziare.
Sembra che ci sia un problema con la batteria.	<ol style="list-style-type: none"> <li>1. Aprire il vano batteria, controllare se la batteria è collegata correttamente e provare a riavviare l'aspirapolvere.</li> <li>2. La temperatura della batteria è troppo alta o troppo bassa. Attendere che la temperatura della batteria sia normale (0 °C ~ 40 °C / 32 °F ~ 104 °F) prima dell'uso.</li> <li>3. Se l'errore persiste, contattare il nostro Servizio di Assistenza.</li> </ol>
Sembra che ci sia un problema con la ruota principale.	<ol style="list-style-type: none"> <li>1. Controllare se eventuali corpi estranei sono bloccati in una ruota e provare a riavviare l'aspirapolvere.</li> <li>2. Se l'errore persiste, contattare il nostro Servizio di Assistenza.</li> </ol>
Sembra che ci sia un problema con la spazzola laterale.	<ol style="list-style-type: none"> <li>1. Controllare se eventuali corpi estranei sono bloccati in una spazzola laterale e provare a riavviare l'aspirapolvere .</li> <li>2. Se l'errore persiste, contattare il nostro Servizio di Assistenza.</li> </ol>
Sembra che ci sia un problema con la ventola.	<ol style="list-style-type: none"> <li>1. Verificare se nella ventola sono presenti corpi estranei e provare a riavviare l'aspirapolvere .</li> <li>2. Pulire la scatola della polvere e i filtri e provare a riavviare l'aspirapolvere .</li> <li>3. Se l'errore persiste, contattare il nostro Servizio di Assistenza.</li> </ol>

Messaggi vocali	Soluzione
Sembra che ci sia un problema con la spazzola principale.	<ol style="list-style-type: none"> <li>1. Rimuoverlo e pulirlo, i suoi collegamenti, il suo coperchio e la presa di aspirazione. Si prega di provare a riavviare l'aspirapolvere dopo la pulizia.</li> <li>2. Se l'errore persiste, contattare il nostro Servizio di Assistenza.</li> </ol>
Sembra che ci sia un problema con la pompa dell'acqua.	<ol style="list-style-type: none"> <li>1. Pulire il serbatoio dell'acqua, i collegamenti della pompa dell'acqua sul serbatoio e i collegamenti della pompa dell'acqua sull'aspirapolvere, l'uscita dell'acqua sul fondo dell'aspirapolvere e controllare il modulo mop. Si prega di provare a riavviare l'aspirapolvere con tutti i moduli installati nuovamente dopo la pulizia.</li> <li>2. Se l'errore persiste, contattare il nostro Servizio di Assistenza.</li> </ol>
Sembra che ci sia un problema con il radar laser.	<ol style="list-style-type: none"> <li>1. Verificare la presenza di corpi estranei nel sensore laser e provare a riavviare l'aspirapolvere dopo la pulizia.</li> <li>2. Se l'errore persiste, contattare il nostro Servizio di Assistenza.</li> </ol>

## Risoluzione dei problemi

Quando si verifica un'anomalia sull'aspirapolvere in funzione, l'indicatore di alimentazione lampeggia velocemente in rosso e viene fornito un messaggio vocale.

Consultare la seguente tabella per la risoluzione dei problemi.

Difetto	Soluzione
Impossibile avviare l'aspirapolvere .	<ol style="list-style-type: none"><li>1. Verificare che l'aspirapolvere sia collegata all'alimentazione.</li><li>2. Assicurarsi che la batteria sia completamente carica.</li><li>3. Se il problema persiste, riavviare l'aspirapolvere .</li></ol>
L'aspirapolvere smette improvvisamente di funzionare.	<ol style="list-style-type: none"><li>1. Verificare se l'aspirapolvere è bloccato o fermato da ostacoli.</li><li>2. Verificare se la batteria è troppo scarica.</li><li>3. Se il problema persiste, spegnilo, attendi 3 secondi, quindi riavvia.</li></ol>
Non è possibile creare un programma di pulizia	<ol style="list-style-type: none"><li>1. Verificare che l'aspirapolvere sia stata accesa.</li><li>2. Impostare l'ora e programmare l'ora per la scansione automatica con l'app.</li><li>3. Assicurarsi che l'ora della pianificazione sia stata impostata correttamente.</li><li>4. Verificare che la potenza dell'aspirapolvere non sia troppo bassa per avviare la pulizia.</li><li>5. L'aspirapolvere non avvierà alcuna scansione pianificata durante l'esecuzione dell'attività.</li></ol>
Aspirazione troppo debole.	<ol style="list-style-type: none"><li>1. Controllare la presa di aspirazione per possibili ostruzioni.</li><li>2. Svuotare il contenitore della polvere.</li><li>3. Pulire i filtri con acqua.</li><li>4. Verificare se i filtri sono bagnati a causa di acqua o altri liquidi sul pavimento. Lasciare asciugare completamente i filtri in modo naturale all'aria prima dell'uso.</li></ol>

Difetto	Soluzione
Impossibile caricare l'aspirapolvere.	<ol style="list-style-type: none"><li>1. Controllare se l'indicatore sulla base di ricarica è accesa (quando l'aspirapolvere non è sulla base di ricarica). In caso contrario, contattare il nostro centro di assistenza per la riparazione o la sostituzione della base di ricarica.</li><li>2. Controllare se l'indicatore sulla base di ricarica è spento e l'indicatore sull'aspirapolvere lampeggia durante la ricarica.</li><li>3. Rimuovere la polvere dagli elettrodi di carica con un panno asciutto.</li></ol>
L'aspirapolvere non può tornare alla base di ricarica.	<ol style="list-style-type: none"><li>1. Liberare la base di ricarica dagli oggetti entro mezzo metro sui lati sinistro e destro e entro 1,5 m di fronte</li><li>2. Assicurarsi che l'aspirapolvere inizi a spazzare dalla base di ricarica senza movimenti anomali.</li><li>3. Quando l'aspirapolvere è vicino alla base di ricarica, può tornare più velocemente. Ma se la base di ricarica si trova lontano, avrà bisogno di più tempo per tornare. Si prega di attendere durante il suo ritorno.</li><li>4. Pulire gli elettrodi di carica.</li></ol>
La spazzola rotante non ruota.	<ol style="list-style-type: none"><li>1. Pulire la spazzola rotante.</li><li>2. Verificare che la spazzola rotante e il coprispazzola siano installati correttamente.</li></ol>
Azione o percorso anomalo di spazzamento l'aspirapolvere.	<ol style="list-style-type: none"><li>1. Pulisci accuratamente il sensore con un panno asciutto.</li><li>2. Riavvia l'aspirapolvere.</li></ol>



Difetto	Soluzione
Non viene rilasciata acqua durante il lavaggio.	<ol style="list-style-type: none"> <li>1. Assicuratevi che ci sia abbastanza acqua nel serbatoio.</li> <li>2. Verificare che il modulo mocio sia installato correttamente. Dopo l'installazione corretta, sentirai il relativo messaggio vocale.</li> <li>3. Verificare se l'uscita dell'acqua è ostruita.</li> </ol>

## Specifiche

### Vacuum-Mop

Modello	V-RVCLM27A/V-RVCLM27B
Dimensioni	φ 350 × 105 mm
Tensione di ingresso nominale	24 V <sup>==</sup>
Corrente di ingresso nominale	1,5 A
Potenza nominale	35 W
Capacità della batteria	5200 mAh
Voltaggio batteria	14,4 V <sup>==</sup>
Peso netto	3,6 kg
Connettività wireless	Wi-Fi IEEE 802.11b / g / n 2,4 GHz
Frequenza operativa	2412-2472 MHz
Massima potenza di uscita	≤18.5 dBm

### Base di ricarica

Modello	V-RVCLM27A/V-RVCLM27B
Tensione di uscita nominale	24 V <sup>==</sup>
Corrente di uscita nominale	1,5 A
Dimensioni	197 × 143 × 84 mm

### Adattatore di alimentazione

Modello	BLJ38W240150P-V
Ingresso	100–240 V ~, 50/60 Hz, 1,0 A
Uscita	24 V <sup>==</sup> 1,5 A

- La nostra azienda si riserva il diritto di apportare modifiche tecniche o di design al prodotto a causa delle continue esigenze di miglioramento del prodotto.
- Il diritto di interpretazione appartiene alla nostra azienda.
- In condizioni di normale utilizzo, questa apparecchiatura deve essere mantenuta alla distanza di almeno 20 cm tra l'antenna e il corpo dell'utente.

## Difetti nella connessione Wi-Fi

Se non riesci a controllare l'aspirapolvere con il tuo smartphone, prova le seguenti soluzioni.  
Se il problema persiste, contatta il nostro servizio clienti.

Indicatore di stato Wi-Fi	Causa	Soluzione
Indicatore bianco normalmente acceso	L'aspirapolvere è stata collegata al router, ma non è possibile connettersi alla rete.	1. Controlla se il tuo router è connesso alla rete. 2. Contatta il tuo operatore di rete per scoprire se esiste qualche problema di connessione di rete.
Lampeggia rapidamente in bianco	L'aspirapolvere non riesce a connettersi al router wireless.	1. Verificare se il nome di rete e la password sono cambiati. 2. Reimpostare le connessioni Wi-Fi, se necessario.
Lampeggia lentamente in bianco	La tua connessione Wi-Fi è stata ripristinata o non ancora impostata in precedenza	1. Stabilire una connessione Wi-Fi con l'aspirapolvere. 2. Reimpostare le connessioni Wi-Fi, se necessario.
Spento	L'aspirapolvere è spento. La potenza dell'aspirapolvere è bassa.	1. Verificare che l'aspirapolvere sia stata accesa. 2. Caricare l'aspirapolvere con la base di ricarica.



Nota:

- Prima di configurare il Wi-Fi, assicurarsi che l'aspirapolvere e la rete Wi-Fi soddisfino i seguenti requisiti.

Requisiti per la configurazione Wi-Fi:

A. Aspirapolvere :

- Aspirapolvere completamente carico.
- Indicatore di stato Wi-Fi bianco e lampeggiante lentamente.

B. Rete Wi-Fi:

- Utilizzare la password di rete wireless corretta.
- Non utilizzare VPN (Virtual Private Network) o server proxy.
- Il router Wi-Fi supporta i protocolli 802.11b / g / n e IPv4.
- La banda del router è a 2,4 GHz o utilizzare un router a doppia banda che supporta la banda a 2,4 GHz. L'aspirapolvere non supporta la banda 5GHz.
- Se l'aspirapolvere non riesce a connettersi alla rete Wi-Fi dual-band da 2,4 / 5 GHz, passare alla rete a 2,4 GHz per le impostazioni Wi-Fi. Dopo aver completato l'impostazione, è possibile ripristinarla.
- Quando ci si connette a una rete nascosta, assicurarsi di inserire il nome di rete corretto --- SSID (sensibile al maiuscolo / minuscolo) e connettersi a una rete wireless a 2,4 GHz.
- Quando si utilizza un extender / ripetitore wireless, assicurarsi che il nome della rete (SSID) e la password siano gli stessi della rete principale.
- Impostare il firewall e le porte del router Wi-Fi per consentire all'aspirapolvere di connettersi con il server dell'applicazione.

Requisiti di sicurezza della rete:

- Reti WPA e WPA2 crittografate con TKIP, PSK, AES / CCMP.

# Önemli Güvenlik Talimatları

## 1. Kullanım Kılavuzu

Lütfen bu ürünü kullanmadan önce aşağıdaki temel güvenlik önlemlerine dikkat ediniz:

- Kullanım kılavuzunu dikkatlice okuyun ve ürünü kullanırken kullanım kılavuzundaki talimatlara uyun.
- Kullanım kılavuzunu daha sonra başvurmak üzere saklayın.
- Ürünü başka birisine vererseniz, kullanma kılavuzu ile birlikte verin.
- Kullanım kılavuzundaki talimatlara uygun olmayan herhangi bir işlem, ciddi yaralanmalara veya ürünün kendisine gelecek zararlara sebep olabilir.

 Uyarı: Ölüm veya ciddi yaralanmalara yol açabilecek hatalı ürün kullanımı konusunda talimatlar.

 Dikkat: Küçük yaralanmalara veya üründe hasara yol açabilecek hatalı kullanımı önlemeye yönelik talimatlar.

 Operatör kılavuzunu okuyun

## 2. Güvenlik Önlemleri

 Uyarı

- Bu ürün sadece ürünle birlikte verilen adaptör, piller ve şarj ünitesiyle kullanılabilir. Harici kullanım, ürüne zarar verebilir, elektrik çarpmasına veya yüksek voltajdan kaynaklanan yangına neden olabilir.
- Bu ürünün ana makinesi ve onunla verilen parçaları hasar görmüşse ürünü kullanmayın. Satış sonrası servis departmanımızla iletişime geçin. Firmamız tarafından belirlenen veya yetkilendirilen servis teknisyenleri hariç, hiç kimse bu ürünü sökemez, tamir edemez veya değiştiremez.
- Ürününün bakımını yapmadan önce fişini çekin.
- Fişe veya ürüne ıslak elle dokunmayın, çünkü bu elektrik çarpmasına neden olabilir.
- Elektrik kablosu hasar görürse, oluşabilecek tehlikeleri önlemek için üretici, yetkili servis veya benzeri bir profesyonel tarafından değiştirilmelidir.

- Ürünün kazara düşmesini önlemek için, koruyucu bir bariyer olmadan bu ürünü düşebileceği bir yerde kullanmayın; bu, yaralanmalara neden olabilir.
- Kullanıcı, pilleri kendi başına değiştirmemelidir.
- Giysilerinizin veya vücudunuzun saç, parmak vb. herhangi bir kısmının süpürge fırçasına veya tekerleğine sıkışmasını önleyin. Aksi takdirde yaralanmaya neden olabilir.
- Ürünü ateşin veya yanıcı/patlayıcı/aşındırıcı malzemelerin yakınına koymayın.
- Kullanım kılavuzu eksikse, elektronik bir kullanım kılavuzu edinmek için lütfen yerel bayinizle iletişime geçin veya satış sonrası servis departmanını arayın.

 Dikkat

- Bu cihaz, yalnızca uzman kişiler tarafından değiştirilebilen piller içerir.
- Pili yeniden şarj etmek için, yalnızca bu cihazla birlikte sağlanan <BLJ38W240150P-V> çıkarılabilir besleme ünitesi ile kullanın.
- Odada sigara izmaritleri, kibritler ve diğer yanıcı ve patlayıcı maddeler olup olmadığını kontrol edin. Varsa, robotu kullanmadan önce kendinizi manuel olarak temizlemeniz gerekecektir. Yanıcı maddeler solunan süpürge, vücutta kullanımda süpürge ısı hasarı verir.
- Kenar fırçalarını ve merdaneleri düzenli olarak temizleyin, toz kutusunu düzenli olarak temizleyin, filtreyi düzenli olarak temizleyin.
- Pili çıkarırken cihazın ana şebekeden bağlantısı kesilmeli.
- Pili güvenli bir şekilde imha edilmeli.
- Bu vacuum-mop, yalnızca ev ortamındaki zeminleri temizlemek için tasarlanmıştır. Lütfen açık bir balkon gibi dış mekanlarda veya kanepeler gibi zemin olmayan bir yüzeyde veya ticari veya endüstriyel bir ortamda kullanmayın.
- Süpürgeye zarar verebilecek su, yağ veya diğer sıvıların emilmesini önleyin.
- Süpürge normal bir şekilde çalışmasını etkilememesi için kullanmadan önce yere dağılmış kabloları toparlayın.
- Ürünü kullanmadan önce kırılabilir nesnelere kaldırın.

- Şarj ünitesi ürünün işlevselliğini etkilememesi için duvara yaslanmalı ve düz bir zemine yerleştirilmelidir.
- Uzun süre kullanılmayacaksa şarj ünitesini prizden çıkarın.
- Ürün çalışırken, şarj ünitesinin çıkarılması makinenin normal şarjını etkileyecektir.
- Ürüne zarar vermeme için keskin nesnelere (örneğin kırık cam ve çivi) çekmede kullanmayın.
- Ürünü 40 ° C'nin üzerinde veya 0 ° C'nin altındaki ortam sıcaklığında veya ıslak, yanıcı, patlayıcı veya aşındırıcı bir ortamda kullanmayın.
- 35°C üzerindeki veya 0°C altındaki ortam sıcaklığında şarj etmeyin.
- Ürünü lazer radar kapağından kaldırmayın.
- Temizlemeden veya bakım yapmadan önce ürünün kapalı olduğundan ve şarj ünitesinin fişinin çekili olduğundan emin olun.
- Ürün sabit veya hareket halindeyken ürünün üzerine çocuk, evcil hayvan veya herhangi bir eşya koymayın.
- Vacuum-mop'a herhangi bir sıvı püskürtmeyin (yeniden takmadan önce toz bölmesinin tamamen kuru olduğundan emin olun).
- Vacuum-mop'u baş aşağı koymayın (lazer radar gövdesi asla yere dokunmamalıdır).
- Bu ürünü yalnızca kullanım kılavuzunda veya Hızlı başlangıç kılavuzunda belirtildiği şekilde kullanın. Kullanıcılar, bu ürünün yanlış kullanımından kaynaklanan herhangi bir kayıp veya zarardan sorumludur.

### 3.Çocuk Güvenliği



- Bu cihazın, güvenli bir şekilde kullanımıyla ilgili gözetim veya talimat sağlandıysa ve ilgili tehlikeleri anlıyorsa, 8 yaş ve üzeri çocuklar ve fiziksel, duyuşsal veya zihinsel yetenekleri azalmış veya deneyim ve bilgi eksikliği olan kişiler tarafından kullanılabilir.
- Çocuklar cihazla oynamamalıdır.
- Ürünün temizlik ve bakımı, çocuklar tarafından gözetimsiz bir şekilde yapılmamalıdır.
- Lütfen ana fırça temizleme aletlerini çocukların erişemeyeceği bir yerde saklayın.

### 4.Pillerle alakalı olarak



- Bu ürün bir lityum iyon pil paketi içerir.
- Cihazı veya pili aşırı ısıca maruz bırakmayın.
- Pille çalışan cihaz veya pilin terminallerinin metal nesnelere kısa devre yapması riskinin farkında olun.
- Ürün için yalnızca üretici tarafından sağlanan piller uygundur.
- Cihazı bertaraf etmeden önce pil cihazdan çıkarılmalı. Çıkarma adımları:
  - A. Yan fırçanın ve taban dekoratif plakasının vidalarını tornavida ile gevşetin.
  - B. Taban trim panelini çıkarın.
  - C. Pili çıkarın ve pil ile ana bilgisayar arasındaki bağlantı hattını çıkarın.
- Ana makinenin pilini değiştirmeniz gerekirse, lütfen satış sonrası hizmet departmanımızla iletişime geçin. Yanlış pil kullanımı bir güvenlik kazasına yol açabilir.
- Piller sızarsa, sıvının cilt veya giysilerle temas etmesini önleyin. Hemen kuru bir bezle silin ve geri dönüşüm istasyonuna veya belirtilen bakım noktasına gönderin. Atmayın.
- Lütfen ürünün eski pillerini uygun şekilde atın. Piller, çevreye zararlı tehlikeli maddeler içerir. Lütfen yerel çevre düzenlemelerine uyun ve bunları belirtilen geri dönüşüm yerine gönderin.

## 5. Ürünün kullanım kapsamı

Ürün aşağıdaki zeminler için uygundur:

Ahşap zemin, Seramik fayans ve Kısa iplikli halı.

## 6. Sorumluluk Reddi Beyanları

Aşağıdaki koşullardan herhangi birinin olması hâlinde, ürün ücretsiz garanti kapsamı dışında kalacaktır, ancak ücretli onarım sağlanabilir:

- A. Kullanıcının ürünü kullanıcı kılavuzumuza tam uygun olarak çalıştırmaması veya uygun olmayan depolama nedeniyle oluşan hasar;
- B. Makine veya parçalar ücretsiz garanti süresini aştığında;
- C. şirketimizin bakım personeli dışındaki veya firmamız tarafından yetkilendirilmeyen kişiler tarafından sökülmesinden kaynaklanan hasar;
- D. Geçerli bir satın alma makbuz numarası sağlanmazsa;
- E. Doğal afetler gibi önlenemeyen faktörlerin neden olduğu hasar;
- F. Beklenmeyen faktörler veya insan kaynaklı nedenlerden oluşan ürün arızası veya hasarı (işletim hataları, sıvı girişi, uygun olmayan takma/çıkarma, çizilme, kullanım, çarpma, uygun olmayan voltaj girişi vb. Dahil)

# Ürüne Genel Bakış

## 1. Ürün ve Aksesuar Listesi

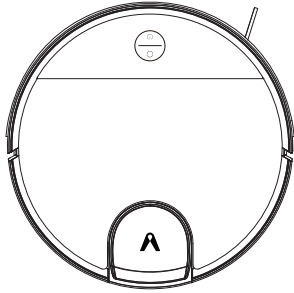

Viomi V3 Max

### Vacuum-Mop Aksesuarları

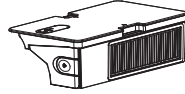

2'si 1 Arada Su Depolu Toz Bölmesi

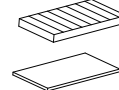

Filtre Birleşimi



Ana Fırça

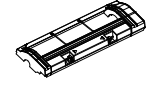

Ana Fırça Koruması

### Aksesuar Kutusu İçeriği

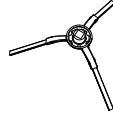

Yan Fırça (\*2)

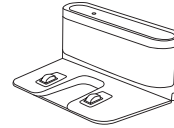

Şarj Ünitesi

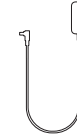

Güç adaptörü

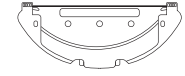

Paspas Tutucu



Temizleme fırçası



Islak Paspas (\*2)



Tek kullanımlık Paspas (\*10)

Dikkat: Kullanım kılavuzundaki ürün, aksesuar ve kullanıcı arayüzü resimleri yalnızca referans amaçlıdır. Gerçek ürün ve işlevler, ürün iyileştirmelerine bağlı olarak değişebilir.

## 2. Makine ve sensörleri

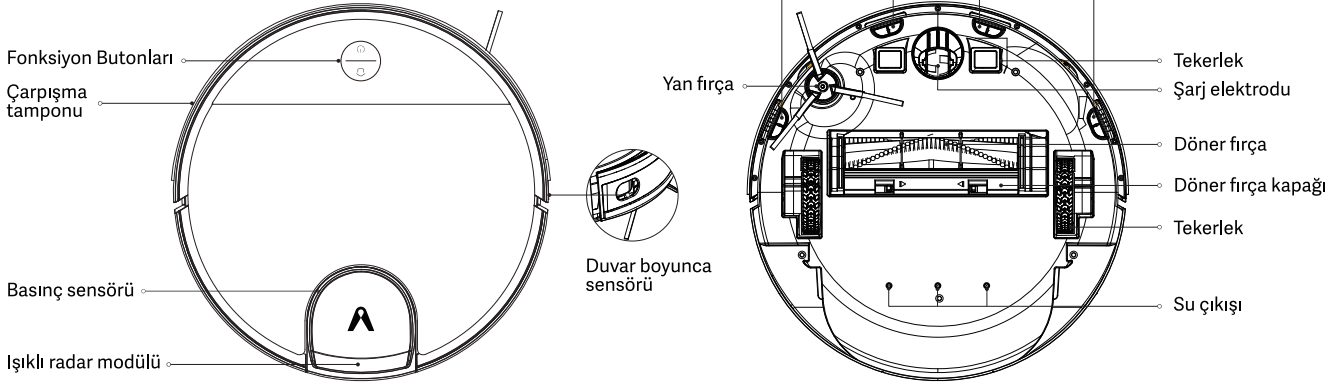

### 🏠 Ünite

- Şarj etmek için dönüş tuşuna basın. Duraklatmak için tekrar basın.

### 🔌 Güç / Temizleme Düğmesi

- Temizliği başlatmak/duraklatmak için basın
- Açmak veya kapatmak için 3 saniye basılı tutun (Şarj olmuyorken)
- Kapatmaya zorlamak için 10 saniye basılı tutun (Şarj olmuyorken)

### 🏠 + 🔌 Ünite + Güç / Temizleme Düğmesi

- Wi-Fi bağlantısını sıfırlamak için her iki düğmeye aynı anda 3 saniye basılı tutun
- Fabrika ayarlarına geri dönmek için her iki düğmeye aynı anda 10 saniye basılı tutun (Daha fazla ayrıntı için lütfen> Kurulum> Fabrika ayarlarına geri dönme bölümüne bakın).

### 🔌 Gösterge Durumu

Mavi	Çalışma/Bekleme	Yanıp sönen mavi	Başlatma
Hızla yanıp sönen mavi	Ağ yapılandırması bekleniyor	Hızla yanıp sönen kırmızı	Hata
Yavaşça yanıp sönen mavi	Aygıt yazılımını yükseltme / Fabrika ayarlarını geri dön		

### 🏠 Gösterge Durumu

Yanıp sönen sarı	Şarj oluyor	Yavaşça yanıp sönen sarı	Şarj oluyor / düşük pil
------------------	-------------	--------------------------	-------------------------

### 3. Makine ve 2'si 1 Arada Su Depolu Toz Bölmesi

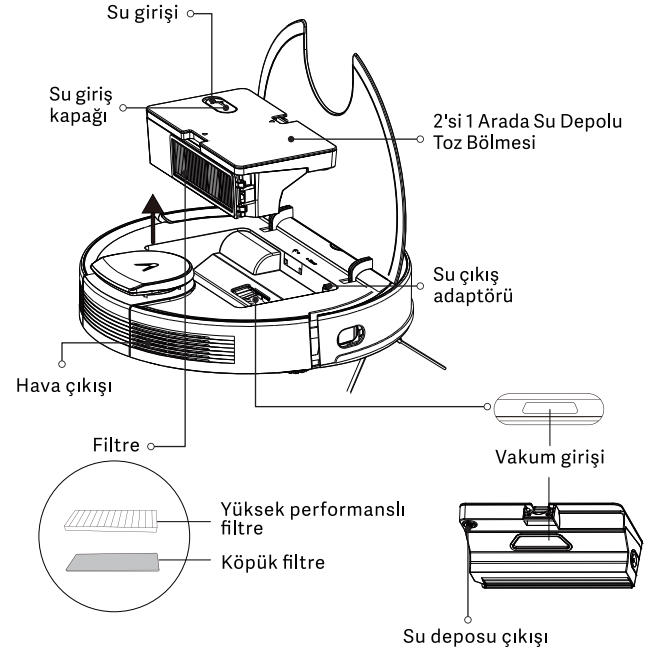
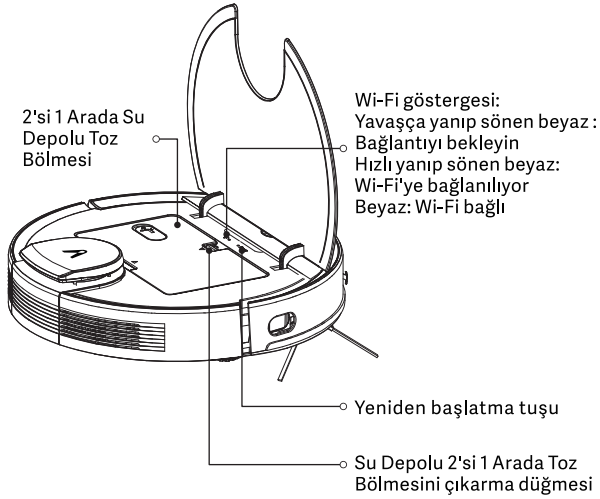



#### 4. Su deposu ıkışı

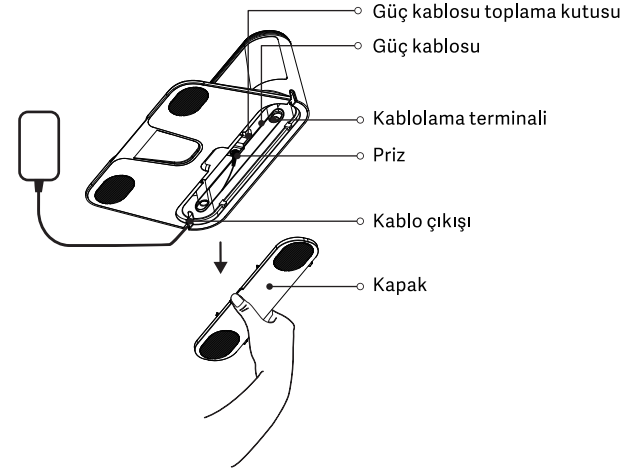
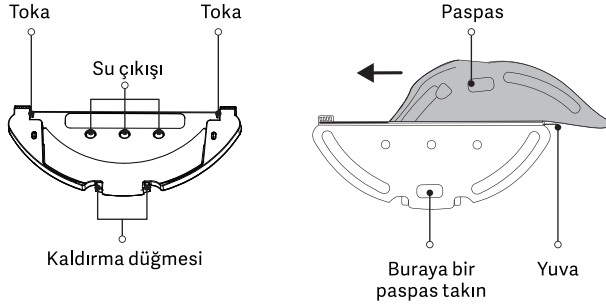

#### 5. Şarj Ünitesi

Şarj ünitesi göstergesi

Beyaz: Şarj ünitesi bir güç kaynağına bağlı (makine şarj ünitesine bağlı değilken)

Beyaz ışık kapalı: Makine şarj ünitesine doğru şekilde bağlanmıştır.

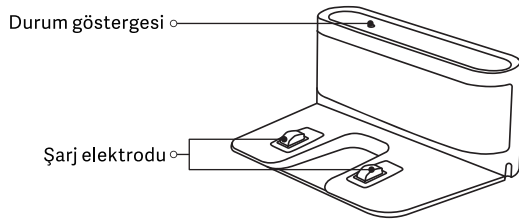

## Kurulum

1. Şarj ünitesini adaptöre bağlayın. Süpürme sırasında adaptör kablosunun makineye dolaşmasını önleyin.

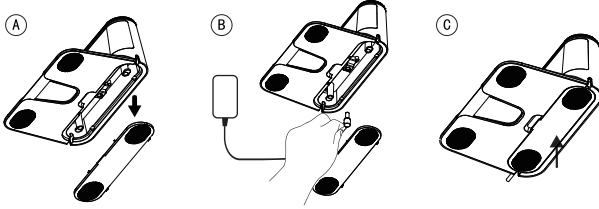

2. Kişisel ihtiyaçlarınız doğrultusunda, su geçirmez bir ped takıp takmayacağınıza karar verin. Kurulumdan sonra adaptörü prize takın ve şalteri açık tutun. Su geçirmez ped ürün ile birlikte verilmez, aksesuarların ayrı olarak satın alınması gerekir.

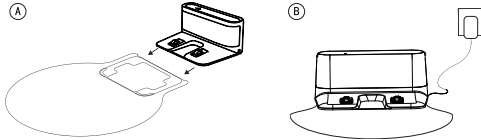

Su geçirmez ped (opsiyonel)

3. Şarj ünitesini duvara dik düz ve sert bir zemine yerleştirin ve önünde 1,5 metre, solunda ve sağında 0,5 metre olacak şekilde engellerden uzak tutun.

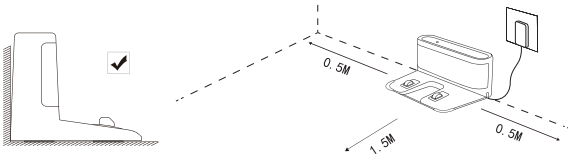

Dikkat:

- Şarj ünitesini makinenin kolayca erişilebileceği bir yere kurun. Şarj ünitesini halı yerine sert bir zemine duvara yaslamanız önerilir.
- Şarj ünitesini açık tutun, aksi takdirde makine otomatik olarak dönmeyecektir.
- Normal şarj sağlamak için şarj ünitesini sık sık hareket ettirmeyin. Makine konumu değiştirildikten sonra, makine yeniden konumlandırma hatası nedeniyle bir haritayı yeniden oluşturabilir.

4. Başlatma ve şarj etme

Açmak için makinenin " " tuşunu 3 saniye basılı tutun. İlk kez kullanmadan önce, normal çalışmayı sağlamak için makine tamamen şarj edilmelidir (yaklaşık 4 saat).

- Makineyi şarj ünitesine yerleştirin ve şarj bağlantı noktasıyla hizalayın. Şarj ünitesindeki beyaz gösterge söndüğünde, şarj olmaya başlayacaktır.



Dikkat:

- Pil azaldığında makineyi çalıştıramayabilirsiniz. Lütfen tamamen şarj edin ve tekrar deneyin.
- Pilin kullanım ömrünü uzatmak için lütfen en az altı ayda bir şarj edin ve boşaltın.

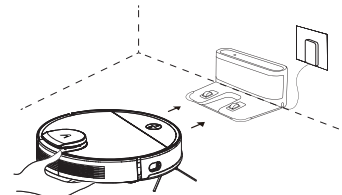

5. Uygulamadan kontrol ederek veya manuel olarak " ⏻ " düğmesine basıp süpürmeyi başlatın.

Makine, aşağıdaki koşullarda şarj olmak için otomatik olarak şarj ünitesine döner:

A. Makine süpürmeyi bitirmişse;

B. Süpürme henüz tamamlanmadığında, ancak pil gücü seviyesi yetersizse; Pil %80'e kadar şarj edildiğinde, makine kalan süpürme işini tamamlamaya devam edecektir.



Dikkat:

- Süpürme sırasında şarj ünitesini hareket ettirmeyin ve açık olduğundan emin olun, aksi takdirde makine şarj için geri dönemeyebilir.
- Otomatik şarj başarısız olursa, şarj ünitesine manuel olarak bağlamalısınız.
- Şarj ünitesini doğrudan güneş ışığı alan bir alana koymayın.
- Düşük pil nedeniyle vacuum-mop açılmıyorsa, şarj etmek için doğrudan şarj ünitesine yerleştirin.
- Vacuum-mop, şarj ünitesindeyken otomatik olarak açılacaktır.
- Vacuum- mop, şarj ünitesindeyken kapatılamaz.
- Vacuum-mop şarj olurken veya kullanılmıyorken su haznesini ve paspas tutucusunu çıkarın.
- Vacuum-mop'un halıya takılmasını önlemek için sanal duvarı kullanın veya halı kaplı alanlar için kısıtlı alanlar ayarlayın.
- Aşırı kir birikmesini önlemek için toz bölmesini düzenli olarak temizleyin. Bu, vacuum-mop'un temizleme performansının azalmasını önleyebilir.

Sistem yeniden başlatması

• Makine üzerindeki herhangi bir düğmeye bastıktan sonra yanıt vermezse, sistemi sıfırlama seçeneğini deneyin.

1. Makinenin şarj ünitesinde olmadığından emin olun;

2. Bir ataşla sıfırlama düğmesine basın, makine otomatik olarak kapanacaktır.

3. Makineyi şarj ünitesine bağlayın veya AÇMAK için " ⏻ " tuşunu 3 saniye basılı tutun; sistem sıfırlama işlemi tamamlanacaktır.



Dikkat:

• Sistemi sıfırladıktan sonra, makine sanal sınır da dahil olmak üzere haritaları ve orijinal ayarları kaybedebilir.

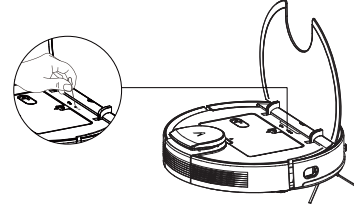

Fabrika Ayarlarını Geri Dönme

Makine şarj olmadığına, her iki " ⏻ " + " 🏠 " düğmesini de 10 saniye basılı tutun. "Fabrika ayarları geri yüklenecek" diyen bir ses duyduğunuzda , "Fabrika ayarları başarıyla geri yüklendi" mesajı görüntülenene kadar düğmeleri 10 saniye basılı tutun, ayarlar başarıyla geri yüklenecek, tüm kullanıcı verileri silinecektir.

## 6. Paspas modülünün kullanımı

① Şarj ünitesini su geçirmez pede (isteğe bağlı) takın.

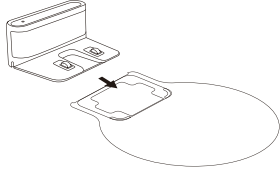

② Su tankını çıkarın ve su ekleyin.

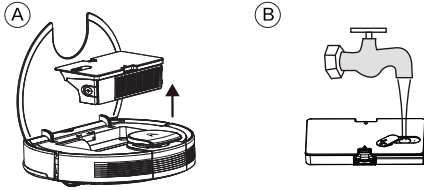

③ Paspas bezini tutucusuna yerleştirin ve sonra tutucuyu ana makinenin altına takın. (Paspaslama sonuçlarını sağlamak için, makinenin engel geçiş performansı, paspas bezi yerleştirildikten sonra azaltılacaktır.)

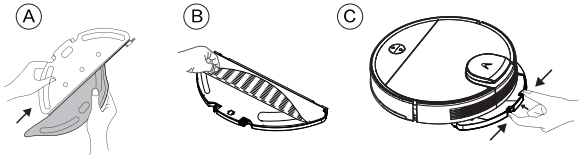

④ Süpürmeye başlamak için bir süpürme modu seçin ve gerektiğinde uygulamadaki su miktarını (3 seviye) seçin. (Zemin paspaslanırken makinenin halılarınızdan herhangi birini ıslatmasını önlemek, halılarınızı korumaya yönelik uygulamayı kullanarak halı alanlarının etrafına sanal bir duvar (paspaslama olmaması için) yerleştirmeniz önerilir)

⑤ İşini tamamladıktan sonra makine şarj ünitesine döndüğünde, tokaları elinizle iki taraftan tutun ve paspas modülünü çıkarmak için geriye doğru çekin.



Dikkat:

- Lütfen herhangi bir halı üzerinde paspas modunu kullanmayın.
- Her paspaslamadan sonra paspas bezinin yıkanması tavsiye edilir.
- Makine şarj edilirken veya çalışmıyorken, lütfen paspas modülünü çıkarın.
- Daha iyi paspaslama sonuçları elde etmek için, paspas modülünü kurmadan önce zemini makine ile süpürmeniz önerilir.
- Ahşap zemininize zarar vermemek için, paspas modülünü zemin paspaslaması tamamlandıktan hemen sonra çıkardığınızdan emin olun. Veya şarj ünitesini isteğe bağlı olarak su geçirmez pede takın).
- Paspaslama duraklatıldığında veya bittiğinde, makine otomatik olarak suyu kesecektir. Fakat paspas bezi ıslak kalacaktır, ayrıca çok uzun süre yerinde bırakılmamalı, bir süre sonra çıkarılmalıdır.
- 2'si 1 arada tankı aşındırabilecek veya tıkaabilecek herhangi bir deterjan, dezenfektan veya katı temizlik maddesi kullanmayın. Ağzılık filtresini düzenli olarak temizleyin.
- Depoyu durulamayın veya ıslatmayın! Depoyu sıcak suyla doldurmayın, bu deforme olmasına neden olabilir.
- Su ile doldururken, tankı ayrı olarak çıkardığınızdan ve girişten küçük bir akış hızında sadece temiz su ile doldurduğunuzdan emin olun.
- Kalite testi nedeniyle, tankta makul bir miktar su olabilir.

## Mi Home/Xiaomi Home Uygulaması ile bağlanın

Bu ürün Mi Home/Xiaomi Home uygulaması \* ile çalışır. Mi Home/Xiaomi Home uygulamasıyla cihazınızı kontrol edin ve cihazla ve diğer akıllı ev cihazlarıyla etkileşim kurun.

Uygulamayı indirmek ve yüklemek için QR kodunu taratın. Uygulama zaten yüklüyse, bağlantı kurulum sayfasına yönlendirileceksiniz. Veya indirip yüklemek için app Store'da "Mi Home/Xiaomi Home" u arayın.



Mi Home/Xiaomi Home uygulamasını açın, sağ üst köşedeki "+" düğmesine basın ve ardından cihazınızı eklemek için talimatları izleyin.

\* Bu uygulama Avrupa'da Xiaomi Home uygulaması olarak adlandırılır. Cihazınızda görüntülenen uygulamanın adı varsayılan olarak alınmalıdır.

Dikkat:

Uygulamanın sürümü güncellenmiş olabilir, lütfen uygulamanın mevcut sürümüne göre talimatları izleyin.

## Wi-Fi'yi Sıfırlama

Yeni bir routera geçerken veya Wi-Fi şifrenizi değiştirirken, vacuum-mop'unuzun Wi-Fi bağlantısını sıfırlamanız gerekir. Vacuum-mop'u açın, ardından "Wi-Fi bağlantısı sıfırlandı, ağ bağlantısı bekleniyor" diyen bir ses duyana kadar "⬆️" ve "⏸️" düğmelerine aynı anda 3 saniye basılı tutun. Wi-Fi bağlantısı başarıyla sıfırlandıktan sonra, vacuum-mop'u yeniden bağlayabilirsiniz.



Dikkat:

- Wi-Fi bağlantısı sadece 2.4 GHz bandını desteklemekte, ancak 5GHz bandını desteklememektedir. Wi-Fi ağıncız çift bantlı ise lütfen 2.4 GHz bandına geçin ve tekrar deneyin.
- Telefonunuz ve robot elektrikli süpürge arasındaki bağlantı başarısız olursa, Wi-Fi'yi tekrar sıfırlayabilir ve ağ yapılandırma moduna girerek tekrar ekleyebilirsiniz.
- Sürüm yükseltme ve güncelleme yapılabileceğinden, lütfen uygulamadaki dahili yönergeleri takip edin.

## Nasıl Kullanılır

### Açma / Kapatma

Vacuum-mop şarj ünitesinde olduğunda, otomatik olarak açılır ve kapatılamaz.

Vacuum-mop'u manuel olarak açmak için, gösterge ışığı yanana kadar "⏻" düğmesini basılı tutun. Vacuum-mop bekleme modundayken ve şarj ünitesinde olmadığına, kapatmak için "⏻" düğmesini basılı tutun.

### Temizleme

Vacuum-mop'u açın ve ardından "⏻" düğmesine basın. Takılan aksesuara bağlı olarak, vacuum-mop otomatik olarak vakumlamaya veya paspaslamaya başlayacaktır.

### Şarj etme

Vacuum-mop'u açın, ardından Vacuum-mop'u şarj etmek, üniteye göndermek için "⏻" düğmesine basın.

Vacuum-mop temizleme görevini tamamladığında, otomatik olarak şarj olmak için yuvaya geri döner ve gösterge sarı renkte yanıp söner. Vacuum-mop'un bir temizleme işlemi esnasında pili azalmaya başlarsa, şarj etmek için otomatik olarak şarj yuvasına geri döner. Vacuum-mop tamamen şarj edildikten sonra, temizliğe kaldığı yerden devam edecektir. Vacuum-mop düşük pil nedeniyle otomatik olarak kapanırsa, manuel olarak şarj ünitesine yerleştirin ve şarj terminallerinin iyi temas ettiğinden emin olun.

### Duraklatma

Vacuum-mop çalışırken, duraklatmak için herhangi bir düğmeye basın, ardından temizlemeye devam etmek için "⏻" düğmesine basın. "⏻" düğmesine basıldığında mevcut temizleme görevi sona erecek ve vacuum-mop şarj yuvasına geri dönecektir.

### Bölgelere Ayrılmış Alan

Bölgelere ayrılmış alanı ayarlamak için uygulamayı kullanabilirsiniz, ardından vacuum-mop, seçtiğiniz bölgeyi alan içinde temizlik yapacaktır.

### Uyku Modu

Vacuum-mop, 5 dakikalık hareketsizlikten sonra otomatik olarak uyku moduna girecektir. Uyandırmak için herhangi bir düğmeye basın veya uygulamayı kullanın.

- Vacuum-mop, şarj ünitesindeyken uyku moduna girmeyecektir.
- Vacuum-mop, 6 saat uyku modunda kaldıktan sonra otomatik olarak kapanacaktır.

### Arıza Durumu

Vacuum-mop, çalışma sırasında bir hatayla karşılaşırsa, göstergenin kırmızı yanıp söndüğünü göreceksiniz ve bir sesli uyarı duyacaksınız. Bir çözüm bulmak için lütfen Sorun Giderme bölümüne bakın. 5 dakika içinde herhangi bir işlem yapılmadığı takdirde, vacuum-mop otomatik olarak uyku moduna girecektir.

### Temizleme Sırasında Su Ekleme veya Paspas Temizleme

Bir temizlik görevi sırasında vacuum-mop'a daha fazla su eklemeniz veya paspası temizlemeniz gerekiyorsa, vacuum-mop'u duraklatmak için herhangi bir düğmeye basın, ardından su deposunu çıkarın. Su ekledikten veya paspası temizledikten sonra, su haznesini ve paspası tekrar takın, ardından temizleme görevine devam etmek için "⏻" düğmesine basın.

### Temizlik Tercihleri

Mi Home/Xiaomi Home uygulamasında dört emme modu mevcuttur: Sessiz, Standart, Orta ve Turbo. Varsayılan mod Standarttır.

### Rahatsız Etmeyin Modu

Rahatsız Etmeyin Modunda, vacuum-mop temizlemeye devam etmeyecek, zamanlanmış temizleme gerçekleştirmeyecek veya sesli uyarı vermeyecektir.

Rahatsız Etmeyin Modu varsayılan olarak etkinleştirilmiştir ve uygulama aracılığıyla devre dışı bırakılabilir.

## TemizliĐe Devam Etme

Vacuum-mop, temizlemeye devam etme özelliĐine sahiptir. Vacuum-mop'un bir temizleme görevi sırasında pili azalmaya başlarsa, şarj etmek için otomatik olarak şarj ünitesine geri döner. Vacuum-mop tamamen şarj edildikten sonra, temizliĐe kaldığı yerden devam edecektir. Vacuum-mop şarj olurken temizleme görevi manuel olarak sonlandırılırsa, temizleme devam etmeyecektir.

## Orayı temizle

Uygulamayı kullanarak haritada belirli bir alanı ayarlayabilirsiniz, daha sonra vacuum-mop otomatik olarak bu alana gider ve 2 x 2 metrelik kare biçimli alanı temizler.

## Planlanmış Temizleme

Uygulamada temizlik sürelerini planlayabilirsiniz. Vacuum-mop, planlanan zamanda otomatik olarak temizlemeye başlar ve temizlik tamamlandıktan sonra şarj ünitesine geri döner.

Dikkat: Rahatsız etmeyin modu etkinleştirilmişse, Vacuum-mop, rahatsız etmeyin süresi boyunca zamanlanmış temizliĐi yapmaz.

## Sanal Duvarlar/Kısıtlı Alanlar

Vakumlu paspasın temizlemek istemediĐiniz alanlara girmesini önlemek için uygulamada sanal duvarlar ve kısıtlı alanlar ayarlayabilirsiniz.

## Akıllı Haritalama

Akıllı haritalamayı etkinleştirmek için uygulamayı kullanabilirsiniz. Bu, vacuum-mop'un bir temizleme görevini tamamladıktan ve yeniden şarj ettikten sonra haritasını otomatik olarak güncellemesini sağlar.

## Bakım ve Onarım

### 1. 2'si 1 Arada Toz Bölmesi ve Su Deposunu Temizleme

A. Makinenin üst kapağını açın ve 2'si 1 arada toz bölmesini su deposu ile birlikte çıkarın. Filtre modülünü çıkarın.

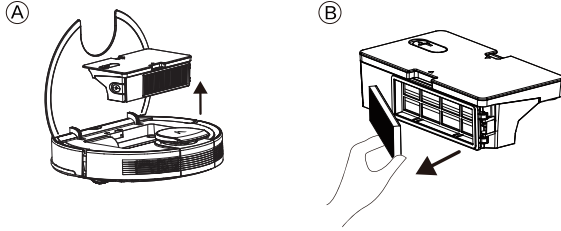

B. Toz kutusunu boşaltın. Toz kutusunu bir çöp kovasına koyun, fazla kırı temizlemek için kutuya hafifçe vurun.

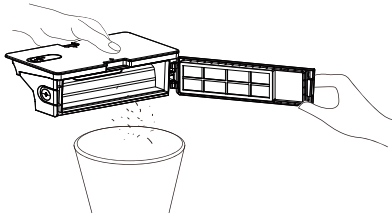

C. Çıkarılan filtreyi sökün, köpük filtreyi ve yüksek performanslı filtreyi çıkarın ve filtreleri bir temizleme fırçasıyla temizleyin.

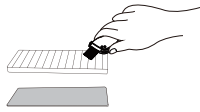

D. Su haznesini, toz kutusunu ve filtre modülünü gerektiği kadar suyla iyice yıkayın.

Dikkat: Filtreler sıcak su veya deterjan ile temizlenmemelidir.

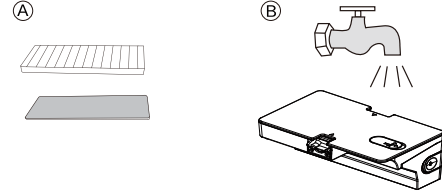

E. Temizlikten sonra, Su Depolu 2'si 1 Arada Toz Bölmesi ve filtre modülü tamamen havayla kurutulacaktır.

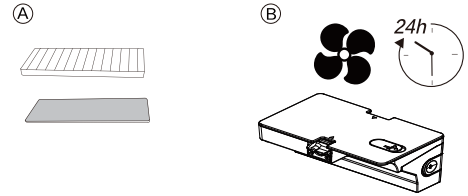

F. Hava ile kurutulmuş 2'si 1 Arada Toz Bölmesini Su Tankı ve filtre modülüyle yeniden monte edin ve makineye geri takın.

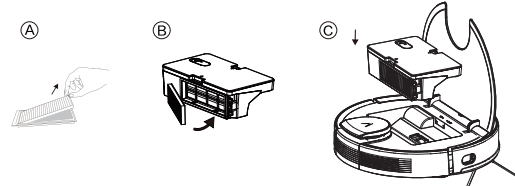



## 2. Ana fırçayı temizleme

- Aşağıdaki şekilde gösterildiği gibi, koruyucu kapağı çıkarmak için tokayı aşağı doğru bastırın ve döner fırçayı yukarı doğru çıkarın.
- Döner fırçayı aksesuarlarda bulunan temizleme araçlarıyla temizleyin.
- Önce döner fırçanın bir ucunu uyumlu deliğe yerleştirin.
- Fırça kapağına bastırın ve toka ile sabitleyin.

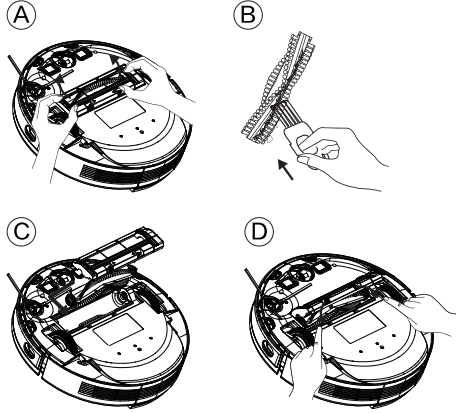

## 3. Yan fırçayı temizleme

- Saç gibi yabancı maddeler yan fırçaya kolayca dolanır ve üzerine kir yapışabilir. Lütfen düzenli olarak temizlediğinizden emin olun.
- Makineyi ters çevirin ve bir Phillips tornavida ile vidaları çıkarın.
  - Yan fırçaları çıkarın, saçlardan veya yabancı maddelerden arındırın ve kişisel ihtiyaçlarınıza göre ıslak bez kullanıp kullanmayacağınıza karar verin.
  - Yan fırçaları geri takın ve vidaları sıkın.



Dikkat:

- İyi temizleme sonuçları için yan fırçaların her 3-6 ayda bir değiştirilmesi önerilir.

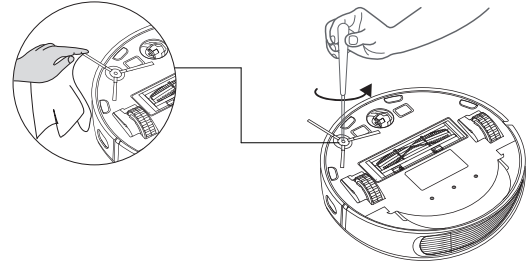

#### 4. Tekerleklerin temizlenmesi

Saç veya toz parçacıkları tekerleklerin etrafına dolanma eğilimindedir. Düzenli olarak veya gerektiğinde temizleyin.

A. Saç veya tozları çıkarmak için tekerlekleri yukarı çekin.

B. Tekerleklerin etrafına veya tekerlek odasına dolanmış saçları veya çeşitli eşyalarınızı temizleyin.

C. Tekerlekleri yeniden takın ve yerine oturana kadar itin.

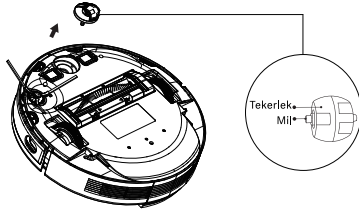

#### 5. Sensörleri ve şarj elektrotlarını temizleme

Optimum çalışma koşullarını sağlamak için lütfen sensörleri ve şarj elektrodunu düzenli olarak temizleyin ve yumuşak, kuru bir bez veya süpürme fırçası ile tozlarını silin.

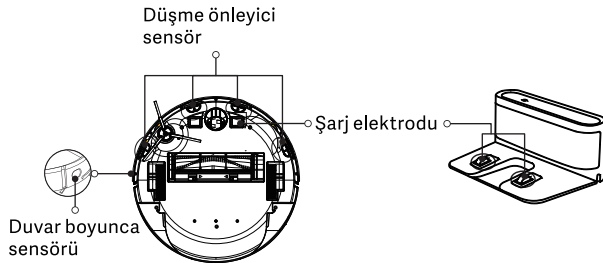

#### 6. Paspas modülünü temizleme

Küf veya tuhaf kokuyu önlemek için su deposunda biriken suyu boşaltmanız, paspas bezini suyla yıkamanız ve paspas modülünü her seferinde kullandıktan sonra havalandırarak kurutmanız önerilir.

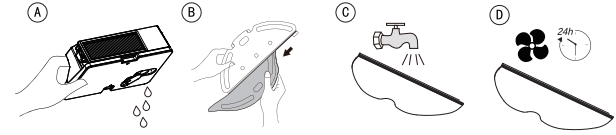

### Elektrik Şeması

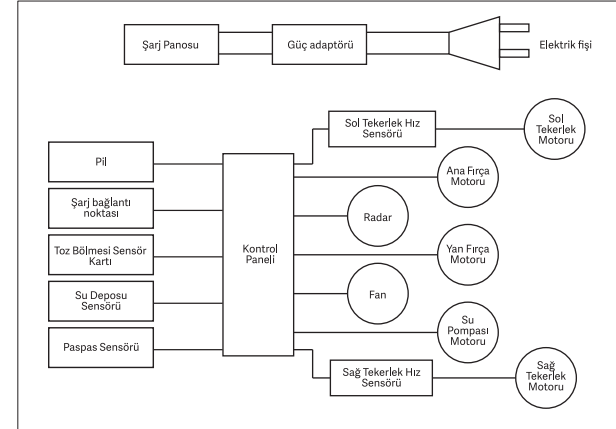

Makine arızalandığında, makine üzerindeki kırmızı gösterge yanıp sönecek ve ilgili sesli uyarılar duyulacaktır. Sorununuzun çözümü için sesli uyarıları takip edin.

Sesli Uyarılar	Çözüm
Lütfen çarpma sensöründeki tüm yabancı maddeleri kontrol edin ve gidin.	Çarpışma sensörü sıkışmış. Yabancı maddeleri çıkarmak için lütfen tekrar tekrar dokununuz. Yabancı madde yoksa, lütfen yerini değiştirin ve sonra başlatın.
Lütfen ana tekerleğin sıkışmış olup olmadığını kontrol edin.	Herhangi bir tekerlek sıkışmışsa, lütfen tekerleğe herhangi bir yabancı maddenin sıkışıp sıkışmadığını kontrol edin veya çalıştırmak için ana konumuna yakın bir yere taşıyın.
Lütfen yan fırçanın sıkışmış olup olmadığını kontrol edin.	Yan fırçaya yabancı maddeler dolaşmış olabilir. Lütfen temizleyin ve yeniden başlatın.
Lütfen ana kaydırmanın takılıp kalmadığını kontrol edin.	Döner fırçaya yabancı maddeler dolaşmış olabilir. Lütfen bunu, bağlantılarını, kapağını ve emme girişini çıkarıp temizleyin.
Lütfen temizlik robotunun etrafındaki tüm engelleri kaldırın ve yeniden deneyin.	Makine sıkıştı. Lütfen etrafınızdaki engelleri kaldırın.
Lütfen merdiven sensörlerini silerek temizleyin ve temizlik robotunu başlatması için yeni bir konuma yerleştirin.	Makine asılı kalabilir. Lütfen yerini değiştirin ve başlatın. Uçurum sensörü çok kirliyse, hataya da neden olabilir. Arızayı gidermek için lütfen uçurum sensörünü silin.
Lütfen başlamak için temizlik robotunu yere koyun.	Bir tekerlek asılı kaldı. Başlatmak için lütfen başlangıç konumuna yakın bir yere taşıyın.

Sesli Uyarılar	Çözüm
Güç çok düşük, kapat.	Güç çok düşük ve sistem otomatik olarak kapanmak üzere. Lütfen şarj edin.
Lütfen şarj sensörünün bloke olup olmadığını onaylayın.	Şarj sensörü tozla kaplı. Lütfen silin.
Lütfen duvar boyunca doğru sensörü silin	Sağ duvar sensörü engellendi. Lütfen silin.
Lütfen temizlik robotunu düz bir zemine koyun ve yeniden başlatın.	Makine, başlatma sırasında eğilir. Lütfen başlamak için makineyi yatay zemine koyun.
Lütfen su haznesi içeren 2'si 1 arada toz haznesinin takılı olduğundan emin olun.	Lütfen 2'si 1 arada su haznesini ve filtreleri tekrar takın ve filtrelerin ve 2'si 1 arada su haznesinin yerine takıldığından emin olun. Ardından lütfen makineyi yeniden başlatın.
Lütfen başlamadan önce kısıtlı alandan uzak durun.	Makine, çalıştırma sırasında kısıtlı bir alana çok yakın. Başlamak için lütfen yerini değiştirin.
Radar kapağı sıkışmış.	Lazer kapağı için basınç sensörü ezilmiş veya sıkışmış. Başlamak için lütfen yerini değiştirin.
Lütfen lazer menzil radarının sıkışmadığını veya dolaşmadığını onaylayın.	Lazer mesafe sensörüne yabancı bir madde sıkışmış. Lütfen temizleyin.

Sesli Uyarılar	Çözüm
Lütfen lazer uzaklık sensörünün engellenmemiş olduğundan emin olun.	Lazer mesafe sensörü engellendi, lütfen engeli kaldırın. Çok geniş ortam ve metal aynalar gibi çoklu yansıma ortamı da bir lazer mesafe sensörünün normal çalışmasını etkiler. Lütfen başlamak için yerini değiştirin.
Pille ilgili bir sorun var gibi görünüyor.	1. Lütfen pil bölmesini açın, pilin düzgün şekilde bağlanıp bağlanmadığını kontrol edin ve makineyi yeniden başlatmayı deneyin. 2. Pil sıcaklığı çok yüksek veya çok düşük. Lütfen kullanmadan önce pil sıcaklığının normal (0°C-40°C/32 °F-104°F) olmasını bekleyin. 3. Hata devam ederse, lütfen Müşteri Hizmetlerimizle iletişime geçin.
Ana tekerlekle ilgili bir sorun var gibi görünüyor.	1. Lütfen tekerleğe yabancı madde sıkışmış olup olmadığını kontrol edin ve makineyi yeniden başlatmayı deneyin. 2. Hata devam ederse, lütfen Müşteri Hizmetlerimizle iletişime geçin.
Yan fırçada bir sorun var gibi görünüyor.	1. Lütfen yan fırçaya yabancı madde sıkışıp sıkışmadığını kontrol edin ve makineyi yeniden başlatmayı deneyin. 2. Hata devam ederse, lütfen Müşteri Hizmetlerimizle iletişime geçin.
Fanla ilgili bir sorun var gibi görünüyor.	1. Lütfen fana yabancı madde sıkışmış olup olmadığını kontrol edin ve makineyi yeniden başlatmayı deneyin. 2. Lütfen toz kutusunu ve filtreleri temizleyin ve makineyi yeniden başlatmayı deneyin. 3. Hata devam ederse, lütfen Müşteri Hizmetlerimizle iletişime geçin.

Sesli Uyarılar	Çözüm
Ana fırçayla ilgili bir sorun var gibi görünüyor.	1. Lütfen bunu, bağlantılarını, kapağını ve emme girişini çıkarıp temizleyin. Lütfen temizledikten sonra makineyi yeniden başlatmayı deneyin. 2. Hata devam ederse, lütfen Müşteri Hizmetlerimizle iletişime geçin.
Su pompasında bir sorun var gibi görünüyor.	1. Lütfen su tankını, tank üzerindeki su pompası bağlantılarını ve makinedeki su pompası bağlantılarını, makinenin altındaki su çıkışını temizleyin ve paspas modülünü kontrol edin. Lütfen temizleme işleminin ardından tüm modüller takılı bir şekilde makineyi yeniden başlatmayı deneyin. 2. Hata devam ederse, lütfen Müşteri Hizmetlerimizle iletişime geçin.
Lazer menzil radarında bir sorun var gibi görünüyor.	1. Lütfen lazer sensöründe yabancı madde olup olmadığını kontrol edin ve temizledikten sonra makineyi yeniden başlatmayı deneyin. 2. Hata devam ederse, lütfen Müşteri Hizmetlerimizle iletişime geçin.

## Sorun giderme

Çalışır durumdaki makinede herhangi bir anormallik meydana gelirse, güç göstergesi kırmızı renkte hızla yanıp sönecek ve sesli komut verecektir.

Sorun giderme için lütfen aşağıdaki tabloya bakın.

Hata	Çözüm
Makine başlatılmıyor.	<ol style="list-style-type: none"><li>1. Makinenin güç kaynağına bağlı olduğundan emin olun.</li><li>2. Pilin tamamen dolu olduğundan emin olun.</li><li>3. Sorun devam ederse, lütfen makineyi sıfırlayın.</li></ol>
Makine aniden çalışmayı durduruyor.	<ol style="list-style-type: none"><li>1. Makinenin sıkışıp sıkışmadığını veya herhangi bir engel tarafından engellenip engellenmediğini kontrol edin.</li><li>2. Pilin çok düşük olup olmadığını kontrol edin.</li><li>3. Sorun devam ederse, lütfen kapatın, 3 saniye bekleyin ve ardından yeniden başlatın.</li></ol>
Süpürme programı yapılamıyor.	<ol style="list-style-type: none"><li>1. Makinenin açık olduğundan emin olun.</li><li>2. Uygulama ile otomatik süpürme için saati ayarlayın ve zamanı planlayın.</li><li>3. Planlanan saatin doğru ayarlandığından emin olun.</li><li>4. Süpürmeyi başlatmak için makine gücünün çok düşük olup olmadığını kontrol edin.</li><li>5. Görev gerçekleştirilirken makine zamanlanmış herhangi bir süpürme işlemini başlatmayacaktır.</li></ol>
Emiş gücü çok zayıf.	<ol style="list-style-type: none"><li>1. Herhangi bir tıkanıklık olup olmadığını görmek için emme girişini kontrol edin.</li><li>2. Toz kutusunu boşaltın.</li><li>3. Filtreleri suyla temizleyin.</li><li>4. Filtrelerin zemindeki su veya diğer sıvılar nedeniyle ıslak olup olmadığını kontrol edin. Kullanmadan önce filtrelerin doğal bir şekilde iyice kurumasını bekleyin.</li></ol>

Hata	Çözüm
Makine şarj olmuyor	<ol style="list-style-type: none"><li>1. Şarj ünitesindeki göstergenin açık olup olmadığını kontrol edin (makine şarj ünitesinde değilken). Değilse, şarj ünitesinin onarımı veya değiştirilmesi için lütfen servis merkezimizle iletişime geçin.</li><li>2. Şarj ünitesindeki göstergenin kapalı olup olmadığını ve makinedeki göstergenin şarj sırasında yanıp söndüğünü kontrol edin.</li><li>3. Şarj elektrotlarındaki tozları kuru bir bezle silin.</li></ol>
Makine şarj yuvasına dönüyor.	<ol style="list-style-type: none"><li>1. Şarj ünitesinin sol ve sağ taraflarında 0,5 m ve önündeki 1,5m mesafe içinde bulunan nesnelere arındırın.</li><li>2. Makinenin, normal olmayan bir eylem gerçekleştirilmeden, şarj ünitesinden süpürmeye başladığından emin olun.</li><li>3. Makine şarj ünitesine yakın olduğunda daha hızlı geri dönebilir. Ancak şarj ünitesine uzaktaysa, makinenin geri dönmek için daha fazla zamana ihtiyacı olacaktır. Lütfen dönüşünü bekleyin.</li><li>4. Şarj elektrotlarını temizleyin.</li></ol>
Döner fırça dönmüyor.	<ol style="list-style-type: none"><li>1. Döner fırçayı temizleyin.</li><li>2. Döner fırçanın ve fırça kapağının doğru takılıp takılmadığını kontrol edin.</li></ol>
Makinenin anormal hareketi veya tarama rotası.	<ol style="list-style-type: none"><li>1. Sensörü kuru bir bezle dikkatlice temizleyin.</li><li>2. Makineyi yeniden başlatın.</li></ol>
Paspaslama sırasında su salmaması	<ol style="list-style-type: none"><li>1. Su tankında yeterince su olduğundan emin olun.</li><li>2. Paspas modülünün doğru takılıp takılmadığını kontrol edin. Doğru kurulumu sağlamanızın ardından bunu belirten bir sesli uyarı duyacaksınız.</li><li>3. Su çıkışının tıkalı olup olmadığını kontrol edin.</li></ol>

## Teknik Özellikler

### Vacuum-Mop

Model	V-RVCLM27A/V-RVCLM27B
Ebatlar	φ 350 × 105 mm
Nominal Giriş Voltajı	24 V <sup>===</sup>
Nominal Giriş Akımı	1.5 A
Nominal Güç	35 W
Pil Kapasitesi	5200 mAh
Batarya Voltajı	14.4 V <sup>===</sup>
Net Ağırlık	3.6 kg
Kablosuz bağlantı	Wi-Fi IEEE 802.11b/g/n 2.4 GHz
Çalışma Frekansı	2412-2472 MHz
Maksimum Çıkış Gücü	≤18.5 dBm

### Şarj Ünitesi

Model	V-RVCLM27A/V-RVCLM27B
Nominal Çıkış Gerilimi	24 V <sup>===</sup>
Nominal Çıkış Akımı	1.5 A
Ebatlar	197 × 143 × 84 mm

### Güç adaptörü

Model	BLJ38W240150P-V
Giriş	100–240 V~, 50/60 Hz, 1.0 A
Çıkış	24 V <sup>===</sup> 1.5 A

- Firmamız sürekli ürün geliştirme ihtiyaçları nedeniyle üründe herhangi bir teknik veya tasarım değişikliği yapma hakkını saklı tutar.
- Yorumlama hakkı firmamıza aittir.
- Normal kullanım koşullarında, bu ekipman, anten ile kullanıcının vücudu arasında en az 20 cm'lik bir mesafe bırakılmalı.

## Wi-Fi bağlantısındaki hatalar

Eğer makineyi akıllı telefonunuzla kontrol edemezseniz, lütfen aşağıdaki çözümleri deneyin. Sorun devam ederse, lütfen müşteri hizmetlerimizle iletişime geçin.

Wi-Fi Durum Göstergesi	Neden	Çözüm
Beyaz gösterge normalde açık	Makine routera bağlandı, ancak ağa bağlanamıyor.	1. Routerinizin ağa bağlı olup olmadığını kontrol edin. 2. Herhangi bir ağ bağlantısı sorunu olup olmadığını öğrenmek için şebeke operatörünüzle iletişime geçin.
Beyaz renkte hızlı yanıp sönüyor	Makine kablosuz routerinize bağlanamıyor.	1. Ağ adının ve şifresinin değişip değişmediğini kontrol edin. 2. Gerekirse Wi-Fi bağlantılarını sıfırlayın.
Beyaz renkte yavaş yavaş yanıp sönüyor	Wi-Fi bağlantınızı sıfırladınız veya daha önceden ayarlanmadı	1. Makine ile Wi-Fi bağlantısı kurun. 2. Gerekirse Wi-Fi bağlantılarını sıfırlayın.
Kapalı	Makine kapanır. Makine gücü düşük.	1. Makinenin açık olduğundan emin olun. 2. Makineyi şarj ünitesi ile şarj edin.



### Dikkat:

- Wi-Fi kurmadan önce, makinenin ve Wi-Fi ağınızın aşağıdaki belirtilmiş olan şartlara uygun olduğundan emin olun. Wi-Fi kurulum gereksinimleri:

#### A. Makine:

- Makine tamamen şarj oldu.
- Wi-Fi durum göstergesi beyaz ve yavaş yavaş yanıp sönüyor.

#### B. Wi-Fi ağı:

- Doğru kablosuz ağ şifresini kullanın.
- Herhangi bir VPN (Sanal Özel Ağ) veya proxy sunucusu kullanmayın.
- Wi-Fi routeriniz 802.11 b/g/n ve IPv4 protokollerini desteklemektedir.
- Routerinizin aralığı 2.4 Ghz'dir veya 2.4 GHz bandını destekleyen çift bantlı bir router kullanın. Makine 5GHz bandını desteklemektedir.
- Makine 2.4/5GHz çift bantlı Wi-Fi ağına bağlanamıyorsa, lütfen Wi-Fi ayarları için 2.4 GHz ağına geçin. Ayar tamamlandıktan sonra, eski haline geçiş sağlayabilirsiniz...
- Gizli bir ağa bağlanırken, doğru ağ adını girdiğinizden emin olun-SSID (büyük / küçük harfe duyarlı) ve 2.4 GHz kablosuz ağa bağlanın.
- Kablosuz genişletici/tekrarlayıcı kullanırken, ağ adının (SSID) ve şifrenin ana ağ ile aynı olduğundan emin olun.
- Makinenin uygulama sunucusuna bağlanmasına izin vermek için Wi-Fi routerinin güvenlik duvarını ve bağlantı noktalarını ayarlayın.

#### Ağ güvenliği gereksinimleri:

- WPA ve WPA2 ağları TKIP, PSK, AES/CCMP ile şifrelenir.

Manufactured by: Foshan VIOMI Electrical Technology Co., Ltd.  
Address: 2nd Floor, No.1 Building And 4th Floor of No.7 Building, North of Four Xinxi Street, Lunjiao, Shunde, Foshan, Guangdong, P.R. China  
For detailed e-manual, please go to <https://drive.google.com/drive/folders/13ebtaqEJMctxP1ULfCYKqq0r7iNclXN2>

Hergestellt von: Foshan VIOMI Electrical Technology Co., Ltd.  
Adresse: 2nd Floor, No. 1 Gebäude und 4. Stock No.7 Building, North of Four Xinxi Street, Lunjiao, Shunde, Foshan, Guangdong, P. R. China  
Ein detailliertes E-Handbuch finden Sie unter <https://drive.google.com/drive/folders/13ebtaqEJMctxP1ULfCYKqq0r7iNclXN2>

Fabriqué par : Foshan VIOMI Electrical Technology Co.  
Adresse: 2nd Floor, No. 1 Gebäude und 4. Stock No.7 Building, North of Four Xinxi Street, Lunjiao, Shunde, Foshan, Guangdong, P. R. China  
Pour obtenir un manuel électronique détaillé, s'il vous plaît allez à <https://drive.google.com/drive/folders/13ebtaqEJMctxP1ULfCYKqq0r7iNclXN2>

Производитель: Foshan VIOMI Electrical Technology Co., Ltd.  
Адрес: КНР, п. Гуандун, г. Фошань, р-н Шуньдэ, ул. Луныцзяо, к северу ул. 4 Синьси, 2-й этаж здания №1 и 4-й этаж здания №7.  
Для получения подробного электронного руководства, пожалуйста, перейдите по ссылке <https://drive.google.com/drive/folders/13ebtaqEJMctxP1ULfCYKqq0r7iNclXN2>

Wyprodukowane przez: Foshan VIOMI Electrical Technology Co., Ltd.  
Adres: 2nd Floor, No.1 Building And 4th Floor of No.7 Building, North of Four Xinxi Street, Lunjiao, Shunde, Foshan, Guangdong, P.R. China  
Szczegółowy e-podręcznik dostępny jest pod adresem <https://drive.google.com/drive/folders/13ebtaqEJMctxP1ULfCYKqq0r7iNclXN2>

Fabricado por: Foshan VIOMI Electrical Technology Co., Ltd.  
Domicilio: 2nd Floor, No.1 Building y 4th Floor of No.7 Building, North of Four Xinxi Street, Lunjiao, Shunde, Foshan, Guangdong, P.R. China  
Para obtener un manual electrónico visite a: <https://drive.google.com/drive/folders/13ebtaqEJMctxP1ULfCYKqq0r7iNclXN2>

Fabricado por: Foshan VIOMI Electrical Technology Co., Ltd.  
Endereço: 2º andar, Edifício nº 1 e 4º andar do Edifício nº 7, ao norte da Rua Four Xinxi, Lunjiao, Shunde, Foshan, Guangdong, P.R. China  
Para obter o manual eletrônico detalhado, vá para <https://drive.google.com/drive/folders/13ebtaqEJMctxP1ULfCYKqq0r7iNclXN2>

Prodotto da: Foshan VIOMI Electrical Technology Co., Ltd.  
Indirizzo: Piano 2 di Edificio1 e Piano 4 di Edificio 7, a Nord di Four Xinxi Strada, Lunjiao, Shunde, Foshan, Guangdong, Repubblica Popolare Cinese  
Per un manuale elettronico dettagliato, si prega di andare a <https://drive.google.com/drive/folders/13ebtaqEJMctxP1ULfCYKqq0r7iNclXN2>

Üretici: Foshan VIOMI Electrical Technology Co., Ltd.  
Adres: Bina No.1'in 2. Katı ve Bina 7'nin 4. Katı, Dördüncü Xinxi Sokağının Kuzeyi, Lunjiao, Shunde, Foshan, Guangdong, Çin Halk Cumhuriyeti  
Ayrıntılı e-kılavuz için lütfen <https://drive.google.com/drive/folders/13ebtaqEJMctxP1ULfCYKqq0r7iNclXN2> adresine gidin.







**VIOMI**

[www.viomi.com](http://www.viomi.com)

