

5028428

ПАЙДАЛАНУ НҰСҚАУЛЫҒЫ

THOMAS TWIN Tiger шаңсорғышы

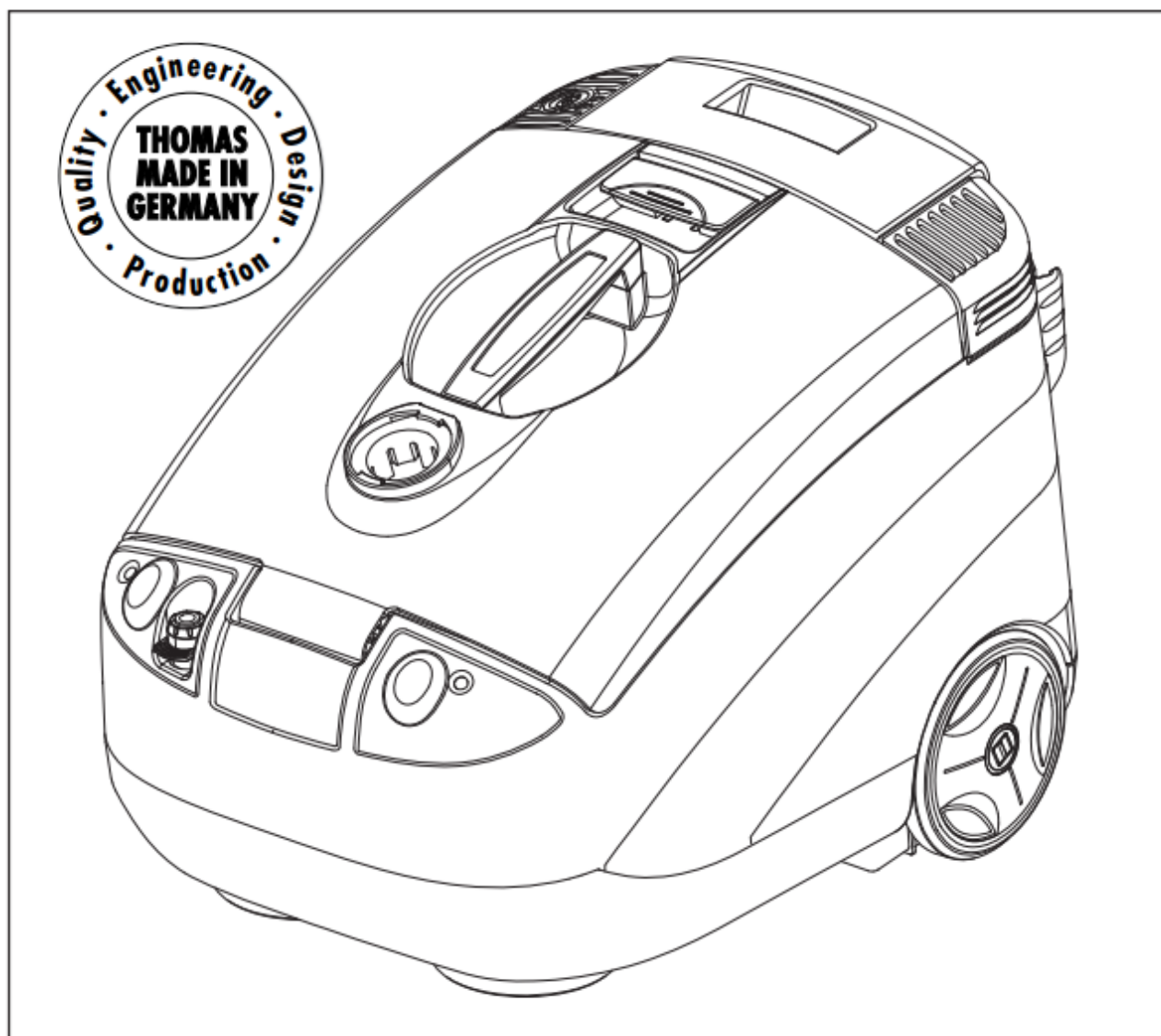

Мазмұны

Біз сізді құттықтаймыз.	3
Бірінші бастама алдында.	3
Қауіпсіздік нұсқаулары.	3
Суреттердегі жылдам нұсқаулық.	4-5
Алғашқы кездесу.	6
Аксессуарлар.	7
Қолдану кестесі.	7
Жалпы нұсқаулар.	8
Құрғақ тозаңдандыру	8
Қолдануға арналған ақпарат.	8
AQUA сүзгісін жұмысқа дайындау.	8
Ылғалды тазалау / сұйықтықтарды жинау.	9
Қолдануға арналған ақпарат.	9
Ылғалды тазалау.	9
– Кілемдерді тазалау алдында.	9
– Кілем тазалау.	9/10
– Қатты едендерді тазалау.	10
Сұйықтықтарды жинау.	10
Тазалау және күту.	10
– Ылғалды тазалаудан / сұйықтықтарды жинаудан кейін	10
– Шаңды сүрткеннен кейін.	10
Қатысты өнімдер / Арнайы керек-жарақтар.	11
Қоршаған орта үшін.	11
Қызмет.	11
Кепілдік.	11
Не істеу керек, егер.	12

Құттықтаймыз...

... премиум THOMAS TWIN AQUAFILTER жууға арналған шаңсорғышты сатып алып, оның көмегімен кілемдер мен кілемдерді, қатты едендер мен жұмсақ жиһаздарды тиімді тазалауға болады.

THOMAS TWIN AQUAFILTER сатып алу арқылы сіз күнделікті шаң сору үшін бұрын-соңды болмаған мүмкіндіктерді ашатын эксклюзивті өнімді таңдадыңыз.

Бұл кілемдер, едендер немесе жұмсақ жиһаздар болсын, әртүрлі беттерді тазалауды жылдам әрі жеңілдететін, уақытты үнемдеуге және тазалау сапасын жақсартуға мүмкіндік беретін озық технологияға негізделген тамаша өнімділігі жоғары шаңсорғыш. Шаңсорғышты құрғақ кір мен шаңды кетіру үшін де, су негізіндегі сұйықтықтарды жинау үшін де пайдалануға болады. Оны кілемдеріңізді, қатты едендеріңізді және жұмсақ жиһаздарды терең тазалау үшін шаңсорғыш ретінде қолдансаңыз, оның жоғары тиімділігіне сенімді бола аласыз. Құралмен тез танысып, оны толық пайдалануды үйрену үшін нұсқаулықты мұқият оқып шығыңыз. Жаңа THOMAS құрылғысы дұрыс өңделіп, күтілсе, сізге көп жылдар бойы қызмет етеді. Сізге жағымды жұмыс тілейміз!

Сіздің компанияңыз THOMAS

Бірінші қолданар алдында

Төмендегі барлық ақпаратты мұқият оқып шығыңыз. Онда құрылғының қауіпсіздігі, қолданылуы және күтімі туралы маңызды ақпарат бар. Нұсқаулықты сақтаңыз және қажет болса, құрылғымен бірге келесі иесіне беріңіз.

Қауіпсіздік нұсқаулары

- THOMAS TWIN AQUAFILTER тек үйде пайдалануға арналған.
- Құрылғыны ешқашан қосуға болмайды, егер:
 - қуат сымы зақымдалған;
 - құрылғыда көрінетін зақым бар,
 - ол құлады.
- Техникалық ақпарат тақтайшасында көрсетілген кернеу желідегі кернеуге сәйкес келуі керек.
- Құралды ешқашан жанғыш материалдар сақталатын немесе жарылғыш газдар пайда болатын бөлмелерде пайдаланбаңыз.
- Қосылған құрылғыны ешқашан қараусыз қалдырмаңыз.
- Баспалдақта тазалау кезінде әсіресе сақ болыңыз. Құрылғының баспалдақ сатысында тұрақты екенін және сору шлангісінің шамадан тыс созылып кетпеуін қадағалаңыз. **Жұмыс кезінде құралды ешқашан тік күйге қоймаңыз.**
- Саңылауларды және сорғыш құбырды (құрылғы қосылу күйде) басына апармаңыз, бұл көз бен құлақ үшін қауіпті.
- Шашыратылған су ағынын адамдарға немесе жануарларға, электр розеткаларына немесе электр құрылғыларына бағыттамаңыз.

- 8 жастан асқан **балалар**, сондай-ақ физикалық, сенсорлық немесе ақыл-ой қабілеттері шектеулі немесе тәжірибесі және/немесе білімі жоқ адамдар бақылауда болған жағдайда немесе қауіпсіз пайдалану нұсқаулығын алған жағдайда бұл шаңсорғышты пайдалана алады. Балаларға құрылғымен ойнауға рұқсат етілмейді. Балаларға құрылғыны бақылаусыз тазалауға және жөндеуге рұқсат бермеңіз.
- **AQUA сүзгі жүйесі нұсқаулыққа сәйкес орнатылмаған болса, TWIN AQUAFILTER құралын химиялық тазалау үшін пайдаланбаңыз. Бұл құралды зақымдауы мүмкін.**
- Сезімтал терісі бар адамдар тазартқыш ерітіндімен тікелей жанасудан аулақ болу керек; тазалау ерітіндісі көздің, ауыздың және т.б. шырышты қабаттарға түссе, оларды дереу көп мөлшерде сумен шаю керек.
- Назар аударыңыз! Құрылғының бұл үлгісі денсаулыққа қауіпті заттарды, сондай-ақ құрамында еріткіштер, лак еріткіштер, май, бензин және ұқсас химиялық агрессивті ерітінділер бар сұйықтықтарды соруға арналмаған.
- Тонер немесе күйе сияқты ұсақ шаңды көп мөлшерде сормаңыз. Бұл құралдағы басқа сүзгілерге кедергі келтіруі және тіпті құралға зақым келтіруі мүмкін.
- Ылғалды тазалауды аяқтағаннан кейін құрылғының барлық резервуарларын босатыңыз. Химиялық заттар (қатты еден және кілем тазалағыштар) балалардың қолдарынан аулақ болуы керек.
- Түпнұсқа THOMAS жуғыш зат концентраттарын пайдалану арқылы ғана құрылғының функцияларына және тазалау кезінде тазалау өнімділігіне кепілдік беруге болады.
- **Тазалау/техникалық қызмет көрсету/толтыру/босату алдында немесе ақаулық туындаған жағдайда барлық ажыратқыштарды өшіріп, ашаны розеткадан суырыңыз.**
- Құрылғыны ашық ауада қалдырмаңыз, ылғалдың тікелей әсерінен қорғаңыз және сұйықтықтарға батырмаңыз, сондай-ақ жылыту және жылыту құрылғыларының жанында сақтамаңыз.
- THOMAS TWIN AQUAFILTER құрылғысын, керек-жарақтарды, қуат сымын (арнайы сым қажет) ешқашан өз бетіңізше жөндемеңіз. Тек уәкілетті қызмет көрсету орталықтарының қызметтерін пайдаланыңыз, себебі құрылғыға сауатсыз енгізілген өзгертулер сіздің денсаулығыңызға қауіп төндіруі мүмкін. Тек түпнұсқа қосалқы бөлшектер мен керек-жарақтардың пайдаланылғанына көз жеткізіңіз.
- **Сондай-ақ «Пайдалануға арналған ақпарат» жеке тарауларында берілген ережелерді сақтаңыз.**
- Өндіруші құрылғыны басқа мақсаттарда пайдалану немесе дұрыс қызмет көрсетпеу салдарынан құрылғының, керек-жарақтардың немесе жиһаздардың ықтимал зақымдалуына жауапты емес.
- Сымның орнына штепсельдік штепсельді ұстап, розеткадан суырыңыз.
- Қуат сымын жылудан немесе химиялық агрессивті сұйықтықтардан алыс және жиһаздың өткір жиектерінен алыс ұстаңыз.

Суреттердегі қысқаша нұсқаулық: Құрғақ тазалау

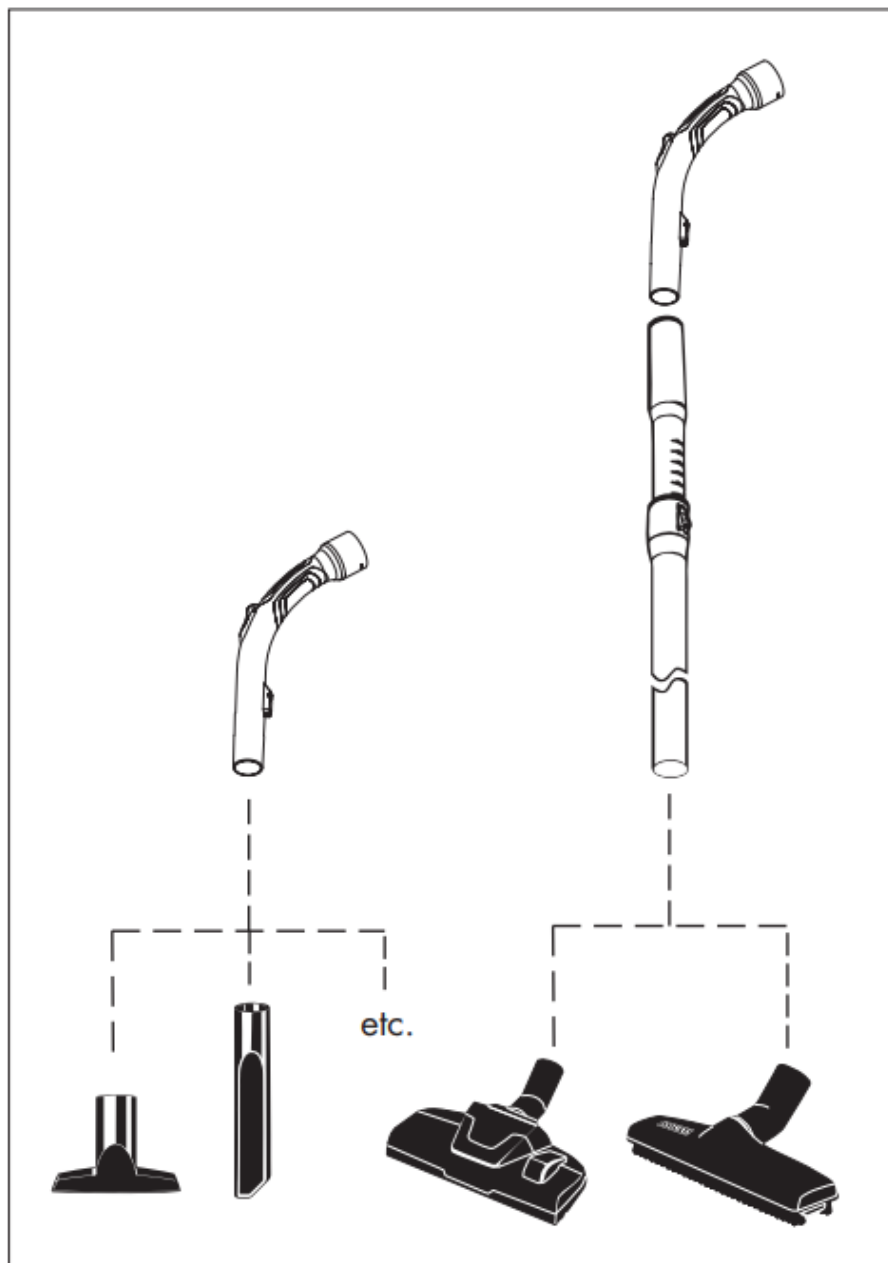
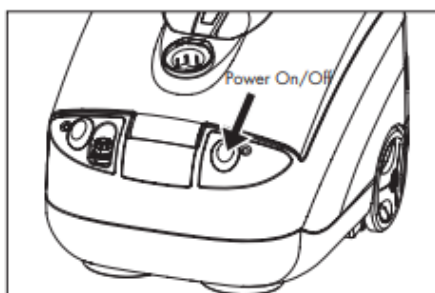
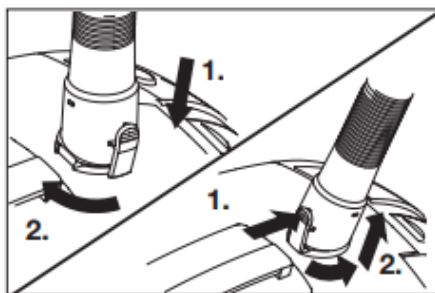
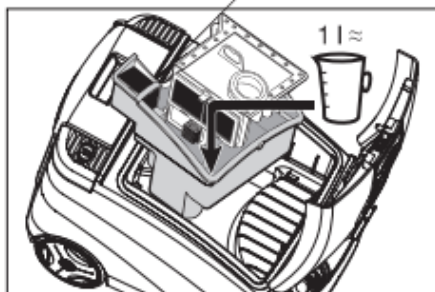
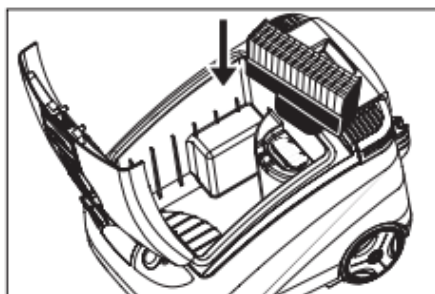
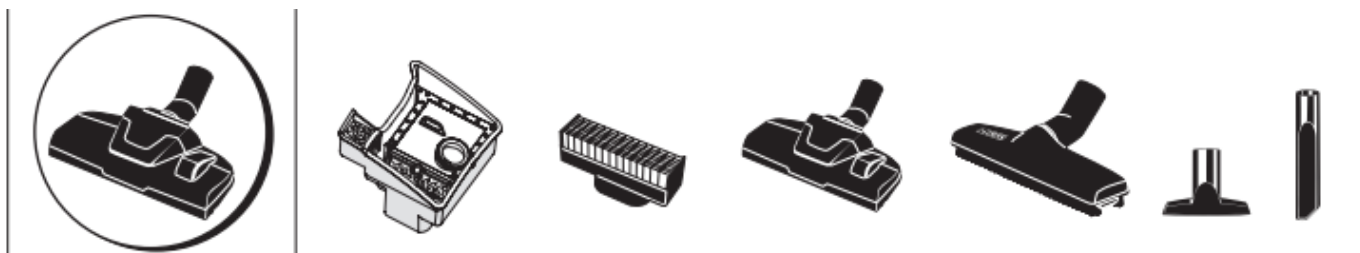

Суреттердегі қысқаша нұсқаулық: дымқыл тазалау

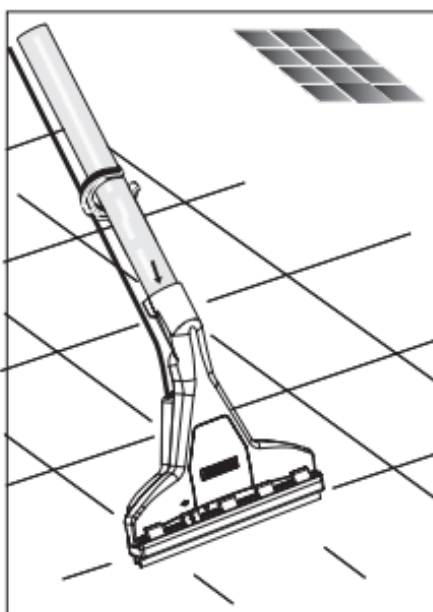
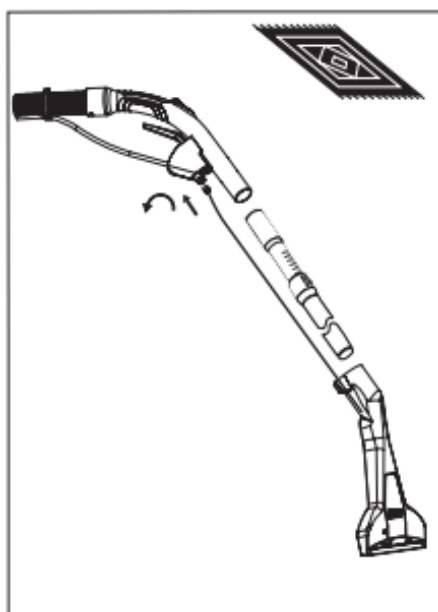
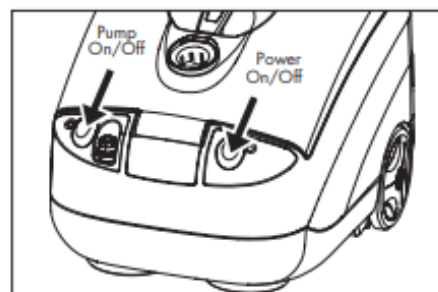
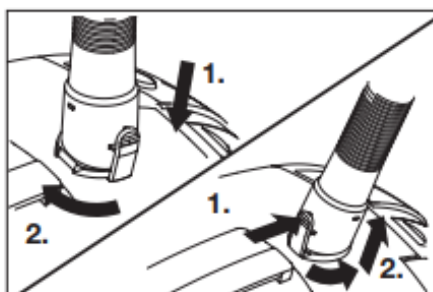
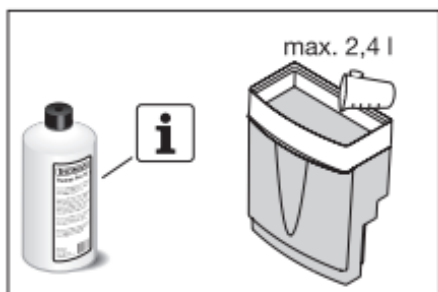
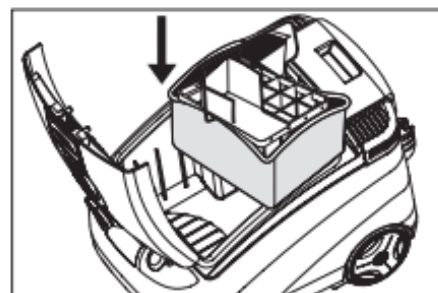
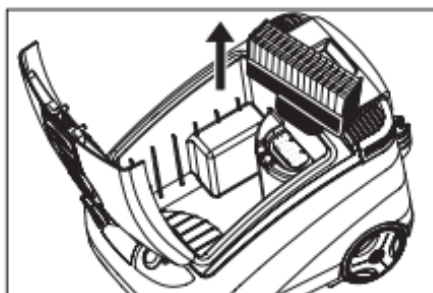
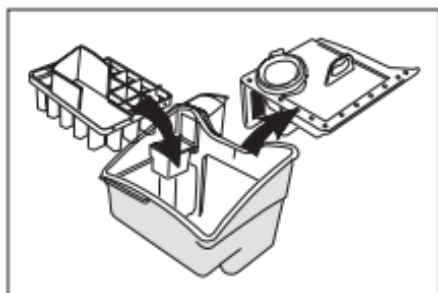
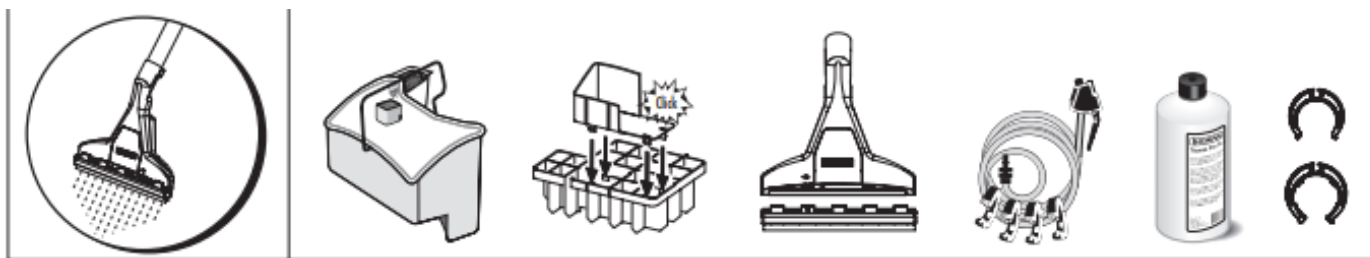

Алғашқы танысу

1. корпус қақпағы
2. сору құбыры
3. тасымалдау тұтқасы
4. қақпақ құлпы
5. Сымды орауыш
6. сорғыны қосу/өшіру түймесі
7. сорғы индикатор шамын қосу
8. Бүріккіш түтікке арналған жылдам қосқыш (қақпақ астындағы)
9. Құрылғының қосқышы/қосқышы
10. Қосу/өшіру индикатор шамы

11. Кеуекті сүзгісі (11a) және сору сүзгісі (11b) бар AQUA сүзгісі (11)
12. дымқыл сүзгісі (12a) және қалқымалы (12b) бар лас суға арналған ыдыс (12)
13. HEPA сүзгісі

15. Телескопиялық сору құбырына арналған кронштейн (тұрақ жағдайында)
16. алынбалы қақпағы бар таза су ыдысы
17. желілік аша
18. Елеуіш қақпағының астындағы МКА микрофильтрі

19. шағын айналмалы дөңгелектер
20. Телескопиялық сору құбырына арналған кронштейн (тұрақ жағдайында)
21. үлкен дөңгелектер

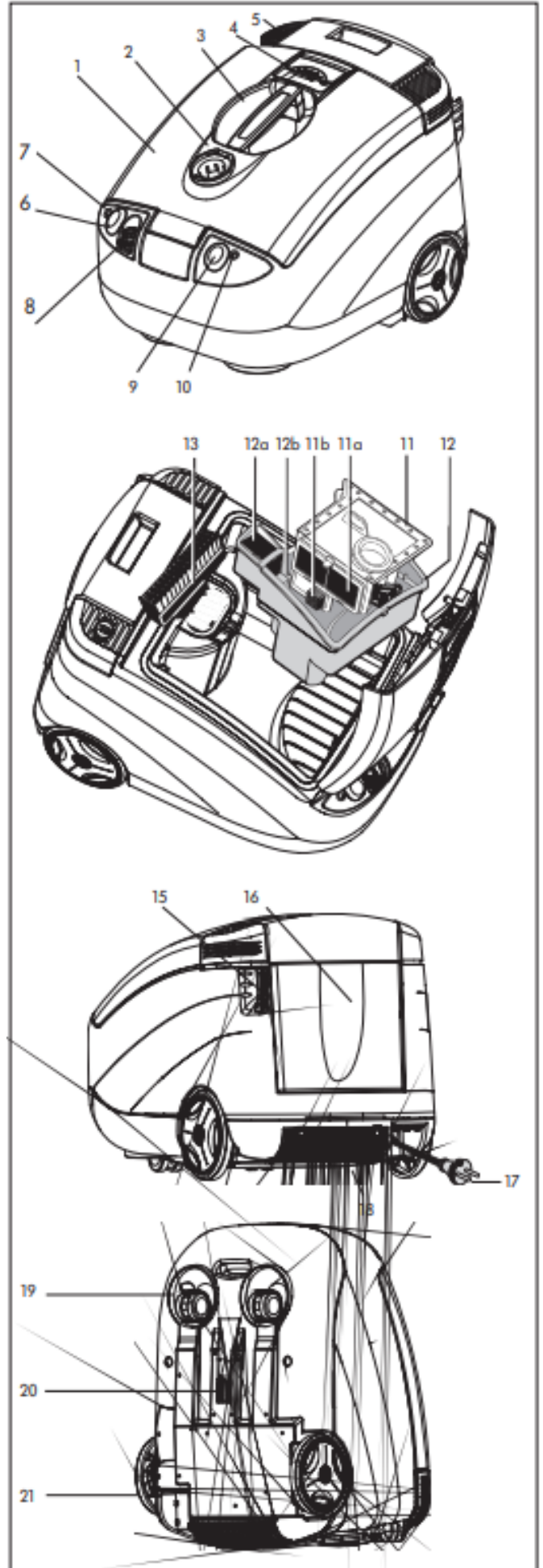

Керек-жарақтары

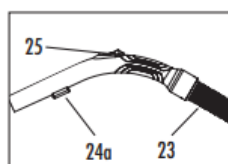

Сорғыш шланг (23) тоқтату клапанының қондырмасы (24а) және механик. сору бақылауы (25)

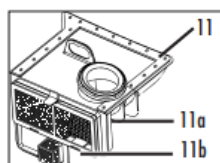

AQUA сүзгі жинағы (11) және сүзгісі (11а) және сорғыш сүзгісі (11b)²

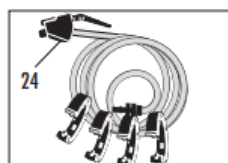

Тұйықтау клапаны (24) және шлангты бекітуге арналған сақиналары бар сорғыш түтік

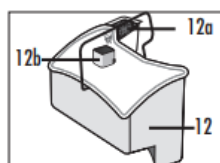

Лас суға арналған ыдыс (12), оның ішінде дымқыл сүзгі (12а) және қалқымалы (12b)²

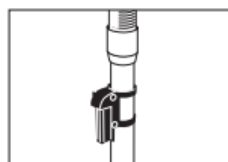

Тұрақ орны үшін құлпы бар биіктігі реттелетін телескопиялық сору құбыры

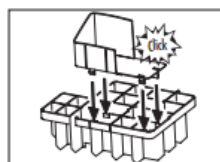

2 бөлікті шашыраудан қорғайтын кірістіру²



Едендердің барлық түрлеріне арналған ауыспалы саптама



Кілем соратын саптама, оның ішінде таза су шлангі¹

+  Қатты еденге арналған адаптер¹



Паркет еденге арналған саптама



Кілем тазалауға арналған концентрат THOMAS ProTex¹

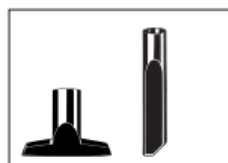

Жұмсақ жиһазға арналған саптама¹ (орындықтар, диван, автокреслолар) Саптама 1 (ойықтар, буындар, жарықтар)

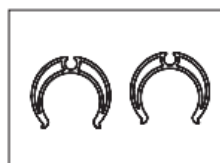

бүріккіш шлангты телескопиялық сору құбырына бекітуге арналған қысқыш

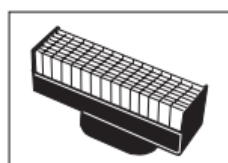

EPA² сүзгісі

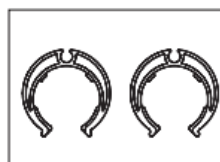

сору шлангісін сорғыш түтікке бекітуге арналған бекіту қыстырғыштары

Пайдалану мүмкіндіктері кестесі

Тазалау режимі	Қолдану орны	Тиістілік 1	Сүзу
Құрғақ тазалау	* Кілем және қатты еден	Кілем саптама	Лас суға арналған ыдыс (12) AQUA сүзгі жинағы (11) бар «дымқыл» сүзгімен (12а) бірге + EPA сүзгісі (13) + 1 литр су құйыңыз
	• Жұмсақ жиһаз, көлік салоны және т.б.	Жұмсақ жиһазға арналған саптама	
	• Паркет және басқа сызаттарға сезімтал беттер	Паркет еденге арналған саптама	
Ылғалды тазалау	• Слоттар, бұрыштар, көлік салоны, жетуге қиын жерлер	Саңылаулы саптама	Ылғал сүзгісі (12а) + шашыраудан қорғайтын лас су ыдысы (12).
	• Кілемді терең тазалау + дақтарды кетіру	Кілемді тазалауға арналған бүріккіш саптама	
Сұйықтықты жинау	• Тас едендерді тазалау	Кілем шашатын саптама + қатты еденге арналған адаптер	Ылғал сүзгісі (12а) + шашыраудан қорғайтын лас су ыдысы (12)
	• Шырын, кофе, су және т.б. сияқты су негізіндегі сұйықтықтарды сору. - Кілем - Тас жабыны бар еден (керамикалық плиткалар, ПВХ жабындары)	Кілемді тазалауға арналған бүріккіш саптама Кілем шашатын саптама + қатты еденге арналған адаптер	

¹) үлгіге байланысты

²) құрылғыда орнатылған

Жалпы нұсқаулар

Сору шлангісінің қосылымы

– Сорғыш түтіктің қосылым бөлігін құрылғы корпусының қақпағындағы сору розеткасына салып, орнына түскенше бұраңыз.

Сорғыш түтікшені ажырату

– Сорғыш түтік қосылымындағы түймені басыңыз. Қосылатын бөлікті төрттен бір айналымға бұраңыз және оны сорғыш құбырдан шығарыңыз.

– Егер сору шлангі орнатылған болса, оны босатыңыз және қосымша жылдам байланыстыру түймесін басыңыз

Соруды механикалық басқару

Сору күшін механикалық реттегіштің (қосымша ауа ағынын реттегіш) көмегімен сору күшін де азайтуға болады:

Реттегіш жабық = толық сору қуаты

Реттегіш ашық = сору қуаты азаяды.



Шаңсорғыш немесе шаңсорғышты сору кезінде қосалқы ауа демпферін жабу керек.

Тұрақ (тұрақ орны)

- Сору құбырын саптамамен және түтікпен бірге құрылғы корпусының артқы жағындағы телескопиялық сору құбырына арналған кронштейнге салыңыз.

Құрылғыны тігінен сақтау қажет болса, сору құбырын құрылғы корпусының астыңғы жағындағы кронштейнге салыңыз (тек бос кезде ғана мүмкін).

Керек-жарақтарды сақтау

Құралды құрғақ тазалау режимінде пайдаланған кезде таза суға арналған ыдысты керек-жарақтарды сақтауға арналған орын ретінде пайдалануға болады.

Шаңды құрғақ тазалау



Қолдануға арналған ақпарат

- AQUA-FILTER жүйесі нұсқаулыққа сәйкес орнатылмаған болса, TWIN AQUAFILTER құралын химиялық тазалау үшін пайдаланбаңыз. Бұл құралды зақымдауы мүмкін.
- Құрғақ тазалау режимінде сұйықтықтың көп мөлшерін сормаңыз.
- Какао ұнтағы, ұн және т.б. сияқты ұсақ шаңды көп мөлшерде сормаңыз.

AQUA сүзгісін жұмысқа дайындау

Жеткізілгеннен кейін TWIN AQUAFILTER құрғақ тазалауға дайын.

Қақпақтың ысырмасын көтеру арқылы корпус қақпағын ашыңыз.

AQUA сүзгісін лас су ыдысынан тұтқасынан ұстап алыңыз. Лас суға арналған ыдысқа 1 литр таза су құйыңыз.

AQUA-сүзгі жинағын лас суға арналған резервуардың екі бағыттаушы жиектерінің артындағы аяғына дейін орнатыңыз. AQUA сүзгісінің айналасындағы тығыздағыш лас су ыдысының ішкі жағына тиіп тұрғанын және ылғалды сүзгінің орнатылғанын тексеріңіз.

Сорғыш түтікті жалғаңыз және телескопиялық сорғыш құбырды орнатыңыз. Қажетті аксессуарды орнатыңыз.



Сүзгінің оңтайлы өнімділігіне қол жеткізу үшін 40-60 минут үздіксіз жұмыс істегеннен кейін немесе қақпақтың астыңғы жағында тамшылардың көп мөлшері пайда болса, AQUA сүзгісін таза сумен шайып, лас су ыдысындағы суды өзгертуді ұсынамыз.

Егер шаң көп болса (мысалы, қарқынды тазалау немесе бірінші рет пайдалану), аквафилтрді шаю және ондағы суды ертерек ауыстыру керек.

Гигиенаны сақтау үшін шаңсорғышты әр қолданғаннан кейін AQUA сүзгі жүйесінен сұйықтықты шығарып, оны тазалау қажет. Лас су және дымқыл бөліктер бактериялар мен саңырауқұлақтардың көбеюіне ықпал етеді (Тазалау және техникалық қызмет көрсету бөлімін қараңыз).

Ылғалды тазалау / сұйықтықтарды жинау



Қолдануға арналған ақпарат

- **Назар аударыңыз!** Бензин, еріткіш, мазут және т.б. соратын ауамен бірге жарылғыш булар мен қоспалар түзуі мүмкін.
 - Ацетон, қышқылдар және еріткіштер құралда қолданылатын материалдарды коррозияға ұшыратуы мүмкін. Жуынатын су мен лас суды қорықпай сорып алуға болады.
 - Сұйықтықтарды сорғаннан немесе дымқыл тазалаудан кейін лас су ыдысын және барлық пайдаланылған бөлшектерді тазалап, құрғатыңыз.
 - **Лас су ыдысынсыз сұйықтықтарды ешқашан сормаңыз.**
 - THOMAS TWIN AQUAFILTER контейнерлерден немесе раковиналардан көп мөлшердегі сұйықтықтарды соруға арналмаған.
- Назар аударыңыз!**
Сорғыны сұйықтықсыз іске қоспаңыз.
- Ылғал режимде әр қолданғаннан кейін лас суды төгіп, құрылғыны тазалаңыз. Лас су және дымқыл бөліктер саңырауқұлақ бактерияларының көбеюіне ықпал етеді (Тазалау және күтім жасау бөлімін қараңыз).

Мінсіз нәтижеге қол жеткізу үшін **тек түпнұсқа тазалау құралдарын** пайдаланыңыз.

Егер сізге тазартқыш концентрат қажет болса, оны мамандандырылған дүкеннен немесе THOMAS зауыттық қызметінен сатып алуға болады.

Ылғалды тазалау

Кілемді тазалау алдында

- Ылғал тазалау режимінде тазалағыңыз келетін барлық нәрсенің осыған сәйкес келетініне көз жеткізіңіз. Мысалы, жүқа, қолдан тоқылған немесе бос боялған кілемдерді ылғалды тазалауға болмайды.
Тексеру үшін ақ матаға тазалау ерітіндісін жағып, оны тазалағалы жатқан кілемдегі ең аз көрінетін дақтардың біріне сүртіңіз. Егер шүберекте бояудың ізі қалмаса, онда түс төзімді деп есептей аламыз.
Әйтпесе, кілемді ылғалды тазалауға болмайды.
Егер сізде әлі де күмән болса, мамандандырылған дүкендерге хабарласыңыз.
Егер кілем бұрын сусабынмен жуылған болса, оны THOMAS TWIN AQUAFILTER көмегімен бірінші рет жуған кезде, лас су ыдысында көп көбік пайда болуы мүмкін. Бұған жол бермеу үшін лас суға арналған ыдысқа жарты кесе сірке суын қосыңыз.
Ауа шығатын жерден көбік шықса, құралды дереу өшіріп, лас су ыдысын босатыңыз.
THOMAS тазартқыш ерітіндісін дайындауға арналған концентратпен кілемді бір рет дымқыл тазалаудан кейін мол көбік жойылады, өйткені оның құрамында көбіктің пайда болуына жол бермейтін арнайы қоспалар бар.
Кілем әлі ылғал болған кезде оны баспаңыз.
Ылғалды тазалау кезінде және оны тазалаудың соңында тез кептіру үшін бөлмені жақсы желдету керек.

Кілем тазалау

- 2 бөліктен тұратын шашыраудан қорғайтын кірістіруді жинаңыз.
- AQUA сүзгісін ағынды суға арналған резервуардан тұтқасынан тартып шығарыңыз және шашыраудан қорғағышты орнатыңыз.
- Құрылғыдан EPA сүзгісін алып тастаңыз.
- Шашыратудан қорғауды құрылғыға салыңыз және лас су ыдысы. Ылғал сүзгінің (12а) орнатылғанын ескеріңіз.

– Толтыруға арналған тұщы су ыдысын алыңыз (оны тігінен жоғары қарай тартыңыз) немесе тұщы су ыдысының қақпағын алу арқылы оны тікелей құрылғыға толтырыңыз.

i Толтырған кезде таза су ыдысына ешқандай қоспалар кірмейтініне көз жеткізіңіз, бұл өшіру клапанының жұмысын нашарлатуы мүмкін.

Жуғыш ұнтақ ерітіндісіне концентрат құйып, тұтқадағы тілге дейін су құйыңыз (2,4 литрден артық емес).

Кілемдерді тазалау үшін **THOMAS ProTex тазалау ерітіндісі концентратын** ұсынамыз.

Қолдану және дозалау концентрат қаптамасындағы жапсырмаға сәйкес.

Жылы суды қолданыңыз (30 ° C аспайды).

Сорғыш шланг пен телескопиялық сору құбырын қосыңыз. Өшіру клапанын (24) шланг шынтағындағы (24а) фитингтерге салыңыз. Сорғыш шлангты бекіту қыстырғыштары бар сорғыш түтікке бекітіп, жылдам муфтаны (8) құрылғыға қосыңыз.

Кілем шашатын саптаманы орнатыңыз, жуғыш затты шашатын түтікшені жылдам муфтасы бар өшіру клапанына бекітіңіз және бұру арқылы бекітіңіз. Жуғыш затты шашатын түтікшені екі қысқышы бар сорғыш түтікке бекітіңіз. Желілік ашаны құрылғыдан суырып, розеткаға қосыңыз.

Құрылғыны және сорғыны қосыңыз. Басқару шамы жанады

Сұйықтық айдау арқылы кірді кетіру схемасы

- Қысыммен тазалау ерітіндісін терең бүрку
 - Кірді еріту және талшықтардың бүкіл ұзындығы бойынша жуу
 - Күшті ағынды суды сору және кілемді қадаларды түзету
- Барлығы бір жұмыс операциясында.

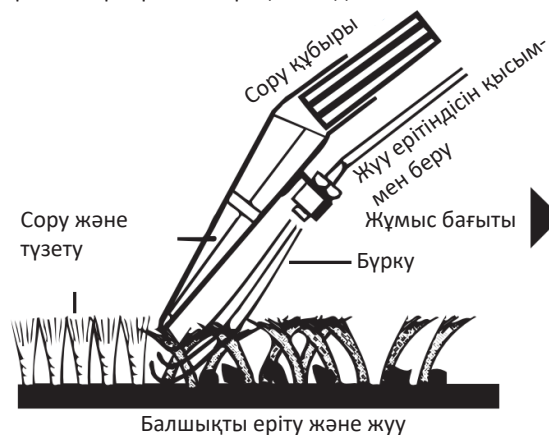

Жуу сұйықтығы шыққанша өшіру клапанының тұтқасын (24) басып, кілемге бекітілген саптаманы кілем бойымен түзу жолақпен өткізіңіз. Жолақтың соңында немесе үзіліс кезінде ағынды спрейді тоқтату үшін клапанның тұтқасын босатыңыз.

Атомизацияланған сұйықтық жиналғаннан кейін, саптаманы көтеріп, алдыңғы жолақпен сәл қабаттасатын жаңа жолақты бастаңыз. Осылайша, жолақ арқылы бүкіл бетті өңдеуге болады.

i Егер тазартылған жолақтарда әлі де сұйықтық іздері қалса, ерітіндіні шашыратпай бұл жерлерді қайтадан соруға болады.

Механикалық сору күші реттегішінің (25) толығымен жабылғанына көз жеткізіңіз.

Қатты ластанған жерлерде кілем саптамасын алға жылжыту кезінде тазалау сұйықтығын қолдануға болады. Сондай-ақ, тек сорғыны қосу арқылы алдын ала өңдеуге болады.

Тым көп сұйықтықты шашыратпау үшін абай болыңыз, себебі бұл кілемде толқындар мен соққылардың пайда болуына әкеледі, олар ұзақ кептіру процесінен кейін ғана жоғалады.

 Таза су ыдысындағы барлық сұйықтық таусылғаннан кейін, лас су ыдысындағы лас суды босатыңыз.

Жоғарыда айтылғандар сақталмаса, лас су ыдысындағы қалтқы лас су ыдысы толған болса, сору процесін автоматты түрде тоқтатады (қозғалтқыштың жоғары жылдамдығы анық естіледі).

Құрылғыны өшіріңіз, желілік ашаны ажыратыңыз және лас су ыдысын босатыңыз.

Қатты еденді тазалау

Қатты еден адаптерін кілемді сору саптамасына итеріңіз. Бұл жүйенің көмегімен сіз қатты едендерді бір соққымен тазалап, кептіруге болады.

Паркет пен ламинат едендерді ешқашан ылғалмен тазаламаңыз. Ылғал тазалау кезінде еден өндірушісінің ұсыныстарын қатаң сақтау қажет екеніне назар аударамыз.

Жұмыс әдісін «Кілемді тазалау» бөлімінен қараңыз.

Қатты едендерді тазалау үшін **тазалау ерітіндісіне арналған THOMAS ProFloor концентратын** ұсынамыз.

Сұйықтықтарды жинау

TWIN AQUAFILTER көмегімен төгілген, зиянсыз су негізіндегі сұйықтықтарды (мысалы, су, кофе және т.б.) соруға болады. Аквасүзгі бөлігін лас су ыдысынан шығарып, оны орнатыңыз.

оның орнына, қосылған сору ағынын айналдыру құрылғысы бар керек-жарақтармен қамтамасыз етілген толып кетуге қарсы кірістіру.

Сәйкес саптаманы таңдап, оның сорғышын орнатыңыз құбыр немесе тұтқа.

Ағынды суға арналған резервуардағы қалтқы ағынды суға арналған резервуар толы болса, сору процесін автоматты түрде тоқтатады (мотордың жоғары жылдамдығы анық естіледі). Құрылғыны өшіріңіз, желілік ашаны ажыратыңыз және резервуардағы лас суды төгіңіз.



Тазалау және күту

Техникалық қызмет көрсету және тазалау жұмыстарын тек құрылғы өшірілген және розеткадан ажыратылған күйде жүргізу керек.

Ылғал тазалаудан/сұйықтықтарды жинаудан кейін

 Құралдың корпусын тазалау үшін дымқыл жұмсақ шүберекті пайдаланыңыз.

Абразивті тазартқыштарды немесе еріткіштерді қолданбаңыз.

Таза суға арналған ыдысты алып тастап, суды төгіңіз.

Лас су ыдысын босатыңыз.

Шашыратқышты, лас су ыдысын және дымқыл сүзгіні таза, жақсырақ жылы сумен шайыңыз.

Ағынды суға арналған резервуардың қалтқысын (12b) әрқашан таза және қозғалмалы күйде ұстаңыз. Лас су ыдысы толған болса, ол соруды тоқтатады.

Сорғыш камерадағы шашыраған суды жұмсақ шүберекпен сүртіңіз.

Сорғыш құбырдағы және корпус қақпағының ішкі жағынан кірді кетіріңіз.

 Оңай тазалау үшін корпус қақпағын құралдан алуға болады.

Мұны істеу үшін қақпақты ашып, оны тігінен бүктеңіз.

Қақпақты топсадан шыққанша алға қарай итеріңіз. Содан кейін қақпақты жоғары көтеріңіз.

Орнату үшін корпус қақпағын тігінен салып, жабыңыз. Қақпақ топсаға автоматты түрде бекітіледі.

Сорғы мен клапандарды күтіп ұстау үшін таза су ыдысын таза сумен толтырыңыз және бүріккіш құрылғыны қосыңыз, мысалы, раковинаның үстінде (өшіру клапанындағы тетікті басыңыз).

Жүйедегі қалдық қысымды жою үшін өшіру клапанының тұтқасын басыңыз.

Тазалаудан кейін құрал мен керек-жарақтарды жақсылап кептіруге керек.

Шаңды тазалағаннан кейін

1. AQUA сүзгі жүйесі

Қақпақтың ысырмасын көтеру арқылы корпус қақпағын ашыңыз. Лас су ыдысын алыңыз.

AQUA сүзгісін (11) лас суға арналған ыдыстан тұтқасынан ұстап алып, лас суды (мысалы, дәретханаға) төгіңіз. Губка сүзгісі (11a) алыңыз. Ол үшін AQUA сүзгісінің жақтауын сәл жоғары тартып, оны бүйіріне қарай бүктеңіз.

AQUA сүзгісін, губка сүзгісін, дымқыл сүзгіні және лас су ыдысын жуғыш заттарды қолданбай таза сумен мұқият шайыңыз.

Қайта пайдалану алдында AQUA сүзгі жинағын құрғатыңыз.

Кірге және талшықтарға бітелген сорғыш сүзгіні бүйірге жылжитсаңыз, тазалау оңайырақ болады, содан кейін оны қайтадан жабыңыз.



Сорғыш құбырдан кір мен шаң түйіршіктерін алып тастаңыз.

2. EPA сүзгісі

TWIN AQUAFILTER құрылғыңызда үй шаңының түріне байланысты бірнеше рет тазалауға болатын жоғары сапалы EPA сүзгісі (13) бар.

Тазалауды пайдалануға байланысты және сору қуатының төмендеуіне қарай (кем дегенде жарты жылда бір рет) жүргізу керек.

Құралдан EPA сүзгісін алып тастап, оны қатты негізде қағып тастаңыз.

Қатты ластану үшін сүзгіні жуғыш заттарсыз таза сумен шаюға, содан кейін оны қағып алуға болады.

Тазалау кезінде щетканы пайдаланбаңыз. Орнатпас бұрын сүзгіні жақсылап кептіріңіз.

EPA сүзгісін тазалаған кезде, сүзгі пластинкаларына зақым келтірмеу үшін абай болыңыз.

EPA сүзгісін тазалағаннан кейін құрылғының сору күші айтарлықтай артпаса, сүзгіні жаңасына ауыстыру керек.

3. Микрофильтр МСА

Микрофильтр МКА (18) әр алты ай сайын ауыстырылуы керек.

Мұны істеу үшін ауа шығатын қақпағындағы екі пластик ілмектерді итеріп, ауа шығатын қақпақты бүктеңіз.

МКА микросүзгісін ауыстырыңыз. Ауа шығатын қақпақты қайтадан жабыңыз.

Қатысты өнімдер / арнайы керек-жарақтар

Сіздің THOMAS TWIN AQUAFILTER арнайы керек-жарақтардың және қатысты өнімдердің кең ауқымымен қол жетімді.

Сіз бұл ассортимент туралы қосымша ақпаратты қоса берілген ашық хатты жіберу арқылы немесе мамандандырылған дүкенге немесе THOMAS зауыттық қызметіне тікелей хабарласу арқылы біле аласыз.

Ескерту!

Түпнұсқа THOMAS керек-жарақтарын пайдалану арқылы ғана құрылғының функциялары мен тазалау тиімділігіне кепілдік беруге болады.

Қоршаған орта үшін

Орам материалдары мен пайдаланылған құрылғыларды лақтырмаңыз!

Пакет:

- Қаптама картонын қайта өңдеуге болады;
- Полиэтиленнен (ПЭ) жасалған сөмкені қабылдау орнына тапсырыңыз өңдеу.

Құрылғыны пайдалану мерзімі аяқталғаннан кейін жою:

- Желілік ашаны розеткадан суырғаннан кейін құрылғыны жергілікті ережелерге сәйкес тастаңыз.



Өнімдегі немесе оның қаптамасындағы бұл «сызылған дөңгелекті қоқыс жәшігінің» таңбасы өнімді қалыпты қалдық ретінде қарастырмай, электр және электрондық жабдықты қайта өңдеуге арналған жинау орнына апару керектігін білдіреді.

Бұл өнімді дұрыс кәдеге жарату арқылы сіз қоршаған орта мен адам денсаулығын қорғауға үлес қосасыз. Қате қоқысқа тастау қоршаған ортаға және адам денсаулығына қауіп төндіреді.

Бұл өнімді кәдеге жарату туралы қосымша ақпарат алу үшін муниципалитетіңізге, қоқыс өңдеу компаниясына немесе осы өнімді сатып алған дүкенге хабарласыңыз.

Байланыс мәліметтері артқы жағында.

Қызмет көрсету бөлімі

Дүкен сатушысынан қай THOMAS қызмет көрсету орталығына хабарласу керектігін сұраңыз.

Сондай-ақ оған THOMAS TWIN AQUAFILTER құрылғысының техникалық ақпарат тақтайшасындағы деректерді беріңіз.

Құрылғының қауіпсіздігін қамтамасыз ету үшін барлық жөндеулерді, әсіресе электромеханикалық бөлшектерді тек білікті электриктер жүргізуі керек.

Ақаулық туындаған жағдайда сіз өзіңіздің маман дилерге немесе THOMAS зауыттық қызметіне тікелей хабарласуыңыз керек.

Байланыс мәліметтері артқы жағында.

Шығарылған күні:

құрылғының төменгі жағында орналасқан техникалық ақпарат тақтайшасын қараңыз

№:..: xxxxxxxx

(апта күні) (күнгізбелік апта) (жыл)

Кепілдік

Сату шартынан туындайтын сатушының кепілдік міндеттемелеріне қарамастан, біз төмендегі шарттарға сәйкес осы құрылғыға кепілдік береміз.

1. Кепілдік мерзімі 24 ай – кері санақ бірінші соңғы пайдаланушыға жеткізілген күннен басталады. Құрылғыны кәсіби немесе соған ұқсас пайдалану арқылы ол 12 айға дейін қысқарады. Кепілдік туралы шағым жасау үшін сатып алғаныңызды растайтын құжатты ұсынуыңыз керек.
2. Кепілдік мерзімі ішінде біз өз таңдауымыз бойынша сапасыз өңдеуден немесе материал ақауларынан туындаған негізгі өнімділік мәселелерін ақаулы бөлшектерді жөндеу немесе оларды ауыстыру арқылы түзетеміз. Ауыстырылған бөлшектер біздің меншігімізге айналады. Кепілдік шыныдан немесе пластиктен жасалған нәзік бөлшектерді, шамдарды қамтымайды. Кепілдік кезеңіндегі ақаулар бізге дереу хабарлануы керек. Ақауларды жою үшін бөлшектерді ауыстыру құны, сондай-ақ кепілдік мерзімі ішінде жұмсалған жұмыс уақыты есептелмейді. Тұтынушы біздің қызметімізді рұқсатсыз пайдаланудан туындайтын шығындарды көтереді. Тапсырыс берушінің орнында немесе сайтта жүргізілетін жөндеу жұмыстарын тек үлкен құрылғыларға ғана сұрауға болады. Басқа құрылғыларды жақын жердегі қызмет көрсету кеңсесіне, рұқсат етілген шеберханаға апару немесе зауытқа жіберу керек.
3. Кепілдік беру міндеттемесі құрылғының құнына және жұмысқа жарамдылығына әсер етпейтін болмашы ауытқулардан, судың химиялық және электрохимиялық әсерінен, сондай-ақ қоршаған ортаның қалыптан тыс жағдайларынан туындаған зақымдардан туындамайды. Қалыпты тозу, пайдалану нұсқаулығын орындамау немесе құрылғыны дұрыс пайдаланбау салдарынан болған зақым үшін кепілдік талаптары жоқ.
4. Егер біз рұқсат бермеген адамдар құрылғыны өзгертсе немесе жөндесе, кепілдік беру құқығы жоғалады.
5. Кепілдік қызметтері тұтастай алғанда құрылғының немесе орнатылған бөлшектердің кепілдік мерзімін ұзартуға немесе жаңартуға әсер етпейді. Орнатылған бөлшектердің кепілдік мерзімі жалпы құрылғының кепілдік мерзімімен бірге аяқталады.
6. Одан әрі талаптар, атап айтқанда құрылғыдан тыс туындайтын залал үшін - егер жауапкершілік заңмен белгіленбесе - алынып тасталады.

Кепілдік мерзімі аяқталғаннан кейін біз сізге қызмет көрсету бөлімшесінің қызметтерін ұсынамыз. Құрылғыны сатып алған дүкенге немесе біздің қызмет көрсету бөліміне тікелей хабарласыңыз.

Не істеу керек, егер...

Сіздің THOMAS TWIN AQUAFILTER кенеттен қанағаттанарлық жұмысын тоқтатқан жағдайда, қызмет көрсету орталығына хабарласпас бұрын, мәселенің өз бетіңізше жоюға болатын себеппен туындағанын көру үшін алдымен келесі кестені тексеріңіз.

Анықталған мәселелер / сәтсіздіктер

Себеп / Жою

Жалпы (барлық функциялар)

- Құрылғы іске қосылмайды

– Қуат сымы, аша мен рс-әтқа дұрыс па? Тексерер алдында ашаны розеткадан суырыңыз, егер жөндей қажет болса, оларды тек уәкілетті мамандар орындауы керек.
– Құрылғы қосылды ма? Тексеріңіз

Шаңды кетіру (құрғақ тазалау)

- Сору кезінде шаң шығады

– AQUA сүзгі жүйесі нұсқаулыққа сәйкес орнатылды ма?
– Лас су ыдысында су жеткілікті ме және сору сүзгісі толығымен суға батырылған ба? → Тексеріңіз
– Сорғыш сүзгі кірмен бітеліп қалған ба немесе сору құбырындағы саңылаулар бітеліп қалған ба? → ашыңыз және тазалаңыз немесе сумен шайыңыз.

- Сору күші бірте-бірте азаяды

– EPA сүзгісі бітеліп қалды ма? → EPA сүзгісін тазалаңыз
– Саптама, сорғыш түтік немесе сорғыш шланг үлкен ластанған бөлшектермен бітеліп қалған ба? → Жұмыс кезінде шлангты созу бітелуді босатады, бітелуді алып тастайды

- Сору күші жеткіліксіз

– Сорғыш құбырдағы су бүрку саптамасы бітеліп қалған ба? → Бөлшектеп, тазалаңыз немесе сумен шайыңыз.
– EPA сүзгісі бітеліп қалды ма? → EPA сүзгісін тазалаңыз
– Саптама, сорғыш түтік немесе сорғыш шланг үлкен ластанған бөлшектермен бітеліп қалған ба? → Жұмыс кезінде шлангты созу бітелуді босатады, бітелуді алып тастайды
– Корпус қақпағы дұрыс жабылған ба? → Тексеріңіз
– Тұтқадағы сору реттегіші ашық па? → Тұтқадағы реттегішті жабыңыз
– Корпус қақпағының тығыздағыштарында кір немесе жинақталған бөлшектер жоқ па? → Олай болмаса, тығыздағыштарды тазалаңыз

- Корпус қақпағының ішкі жағында су тамшылары көп

– AQUA сүзгі жүйесінде тым көп шаң жиналған болуы мүмкін
→ AQUA сүзгі жүйесін тазалаңыз, суды ауыстырыңыз

Ылғалды тазалау

- Сору күші кенет төмендейді

– Ағын суға арналған резервуар толған ба (флотпен жұмыс істейді)? → Суды төгіп тастаңыз
– Құрылғы қисайған ба (флот іске қосылған)? → Құралды тік тұрып, құрылғыны өшіріп, қайта қосыңыз.

- Құрылғының ауа шығатын саңылауларынан су ағып жатыр

– Лас суға арналған резервуардағы қалтқы бітелген және тұрып қалмаған ба, яғни резервуар толған болса жұмыс істей алмай ма? → Қалтқы мен топсаны тазалаңыз.
– Шашыраудан қорғайтын кірістіру және дымқыл сүзгісі бар ағынды су ыдысы дұрыс жерде ме? → Құрылғыны дереу өшіріп, құрғатыңыз, жетіспейтін бөлшектерін орнатыңыз

- Сору камерасында әдеттен тыс үлкен көлшік пайда болады (бірнеше тамшы қалыпты)

– Тығыздағыштар мен тығыздағыш беттердің қатты ластануы? → Таза
– Ылғалды сүзгі немесе шашыраудан қорғағыш ұмытылды ма? → Тексеріңіз

- Ағынды суға арналған ыдыста әдеттен тыс күшті көбік пайда болды

– THOMAS маркалы жуғыш зат концентраты қолданылады ма? → Өзгерту

- Сорғы қосылып тұрса да, жуу сұйықтығы ағып кетпейді

– Бүріккіш ыдыста тазалау сұйықтығы бар ма? → Толықтыру
– Бүріккіш саптама бітеліп қалған ба? → Саптаманы біраз уақыт жылы суға салып, содан кейін қатты үрлеңіз
– Резервуарды қосу тесігі бітеліп қалды ма? → Таза суға арналған ыдысты алып тастаңыз және кез келген ықтимал кірді кетіру үшін резервуардың жалғау тесігін (таза суға арналған резервуар мен корпус арасындағы қосылым) жарықшақ құралымен мұқият тазалаңыз.

- Қалдық ылғал тым жоғары, жуу сұйықтығы жақсы сорылмаған

– Тұтқадағы сору реттегіші ашық па? → Тұтқадағы реттегішті жабыңыз
– Саптама еденге дұрыс қойылған ба? → Сору кезінде саптаманы сәл түзурек қойыңыз

Қызмет көрсету бөлімі

Kazakhstan:

THOMAS ЦКО

Қазақстан, 050022 Алматы

Мәуленов Көшесі, 123

Тел. + 7 (727) 327 25 45

+ 7 (727) 272 72 15

E-mail: kz-service1@robert-thomas.net

www.thomaskz.kz



www.robert-THOMAS.net

Techn. Änderungen vorbehalten

THOMAS

Robert Thomas
Metall- und Elektrowerke GmbH & Co. KG
Postfach 1820, 57279 Neunkirchen
Hellerstraße 6, 57290 Neunkirchen
Telefon +49 (0) 2735 - 788 - 0
Telefax +49 (0) 2735 - 788 - 519
E-mail: service@robert-thomas.de
www.robert-thomas.de
GERMANY

GA 06/16

Teile-Nr. 188 281