



**BOSCH**



Register your  
new device on  
MyBosch now and  
get free benefits:  
[bosch-home.com/  
welcome](https://bosch-home.com/welcome)

# Bagged vacuum cleaner

**BGB6**

**BGL6**

[en]	User manual	Bagged vacuum cleaner	8
[es]	Instrucciones de uso	aspirador de suelo con bolsa	25
[pt]	Instruções de utilização	Aspirador de pavimentos com saco	43
[el]	Οδηγίες χρήσης	Ηλεκτρική σκούπα δαπέδου με σακούλα σκόνης	62
[bg]	Ръководство за употреба	прахосмукачка за под с торба за прах	84
[ru]	Инструкция по эксплуатации	Бытовой пылесос с мешком для пыли	103
[ro]	Instrucțiuni de utilizare	aspirator de pardoseli cu pungă de praf	124
[uk]	Інструкція з експлуатації	Підлоговий пилосос з мішком для пилу	143
[ar]	دليل الاستعمال	مكنسة أرضيات بكيس أتربة	162
[fa]	دستورالعمل استفاده	جاروبرقی کیسه دار	180

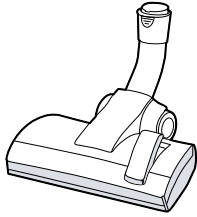

A

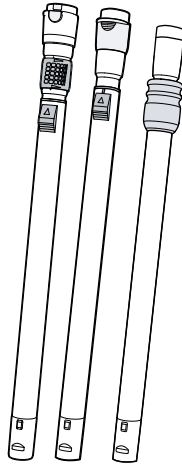

B



C

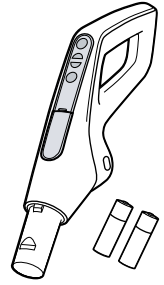

D

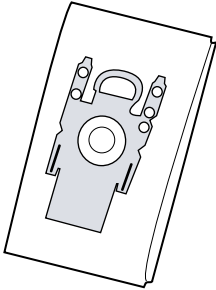

E

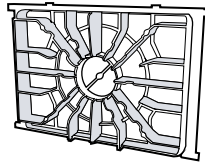

F

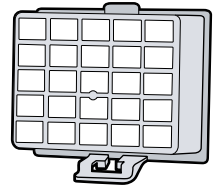

G

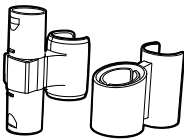

H

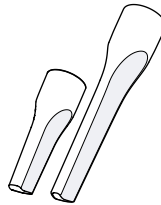

I

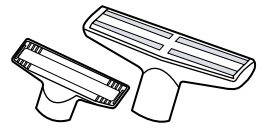

J

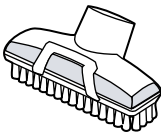

K

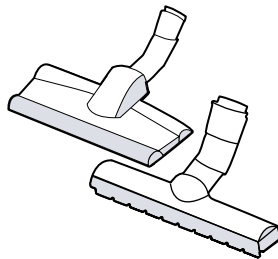

L



M



N

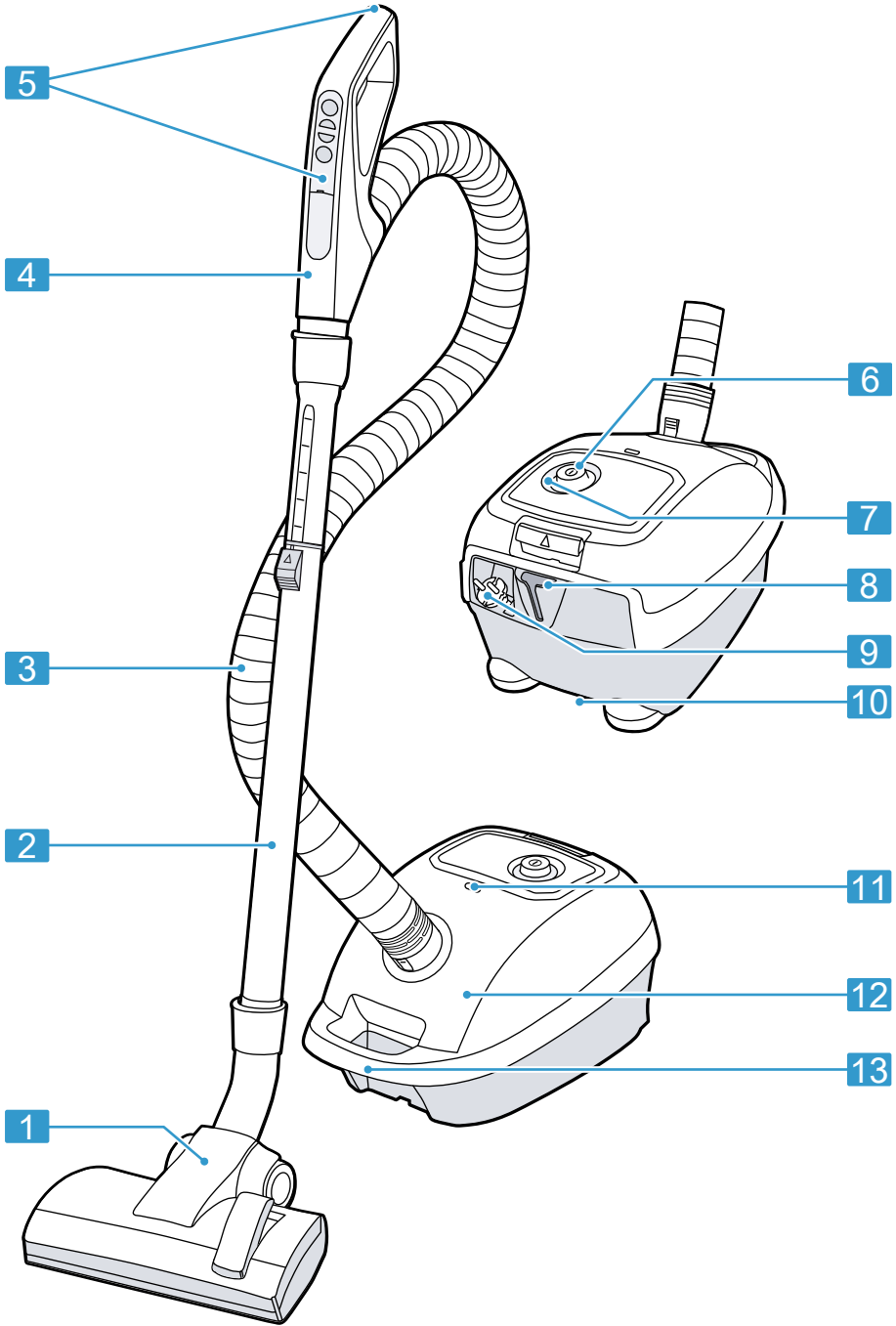

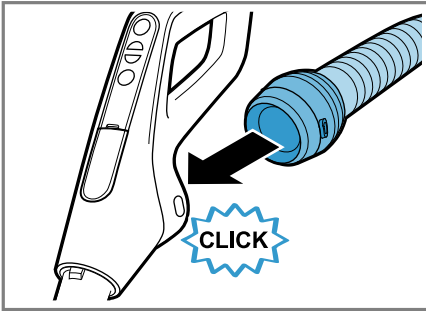

3

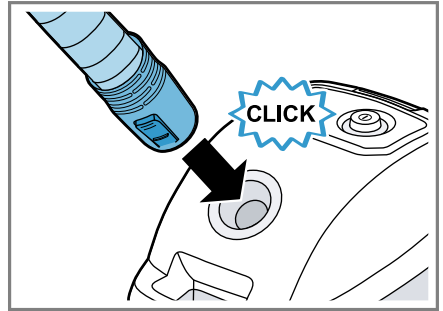

4

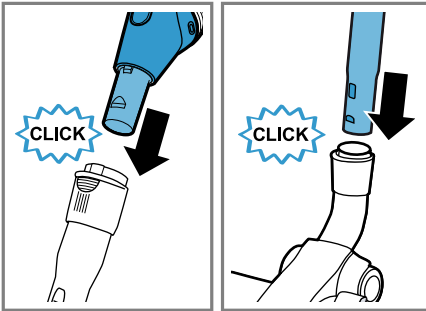

5

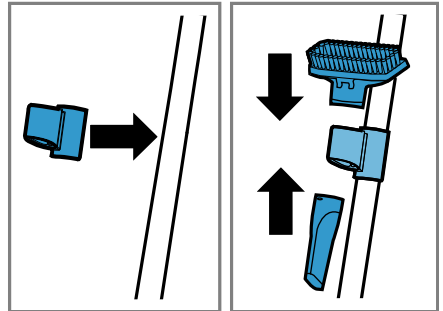

6

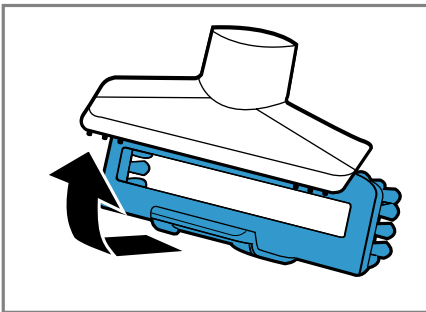

7

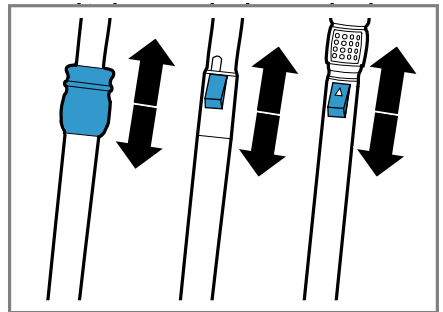

8

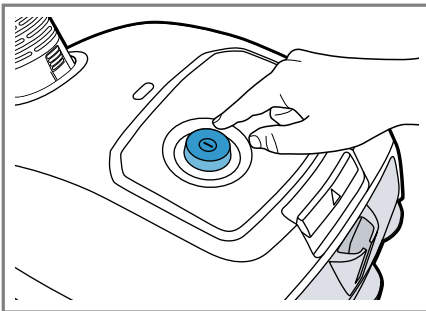

9

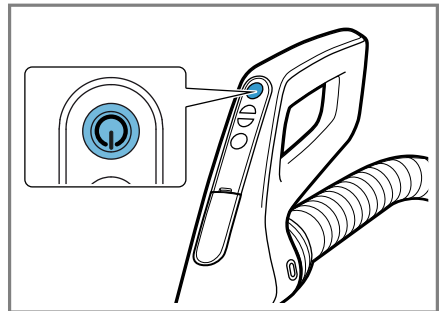

10



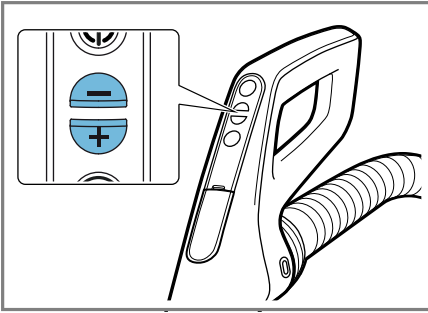

11

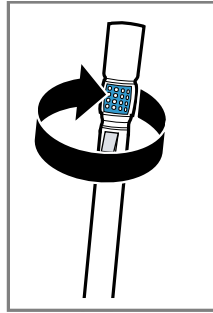

12

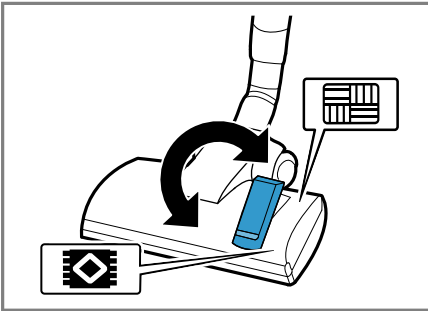
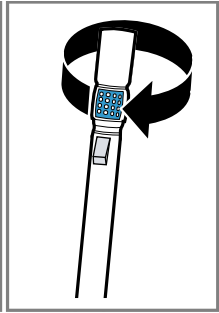

13

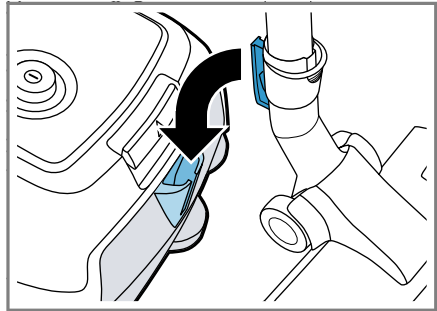

14

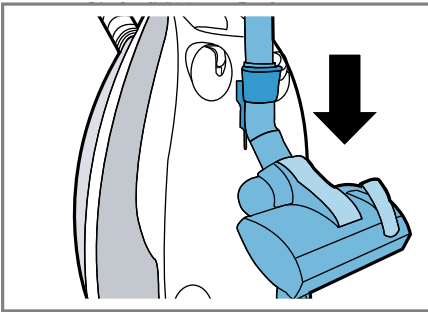

15

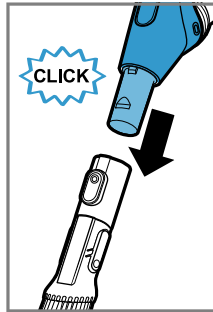

16

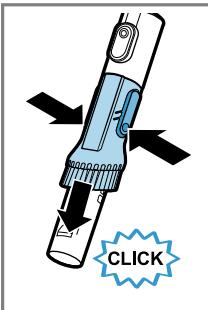
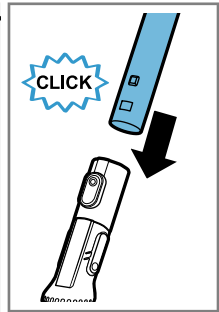

17

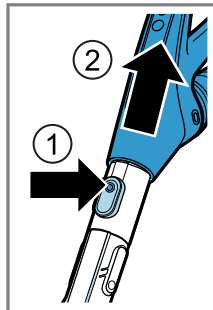
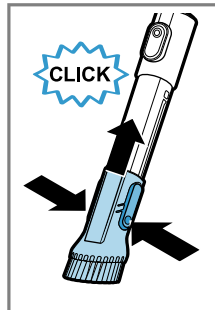

18

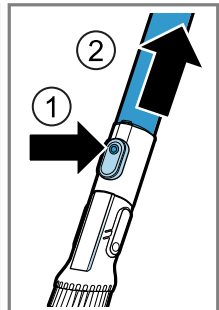

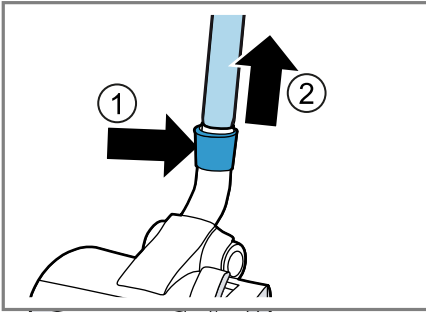

19

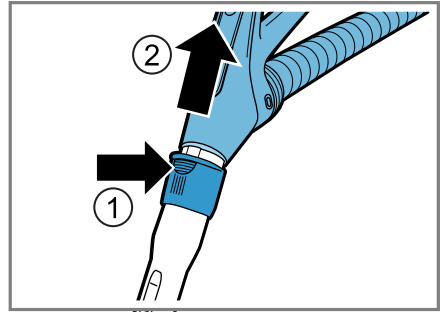

20

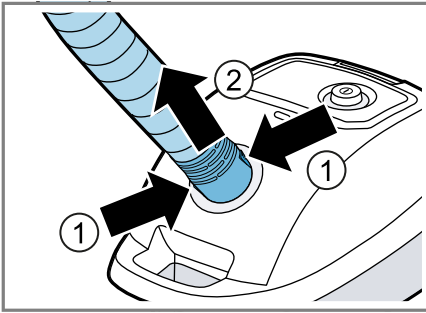

21

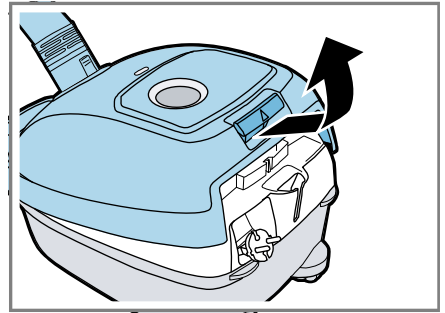

22

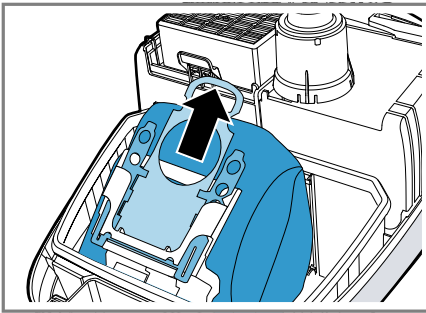

23

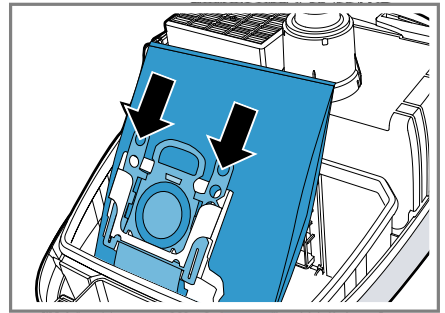

24

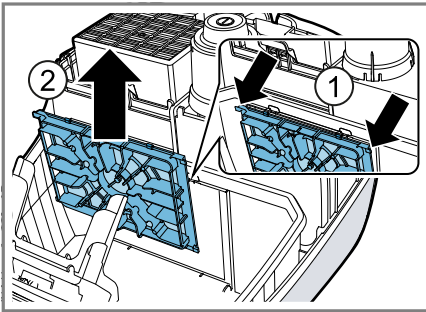

25

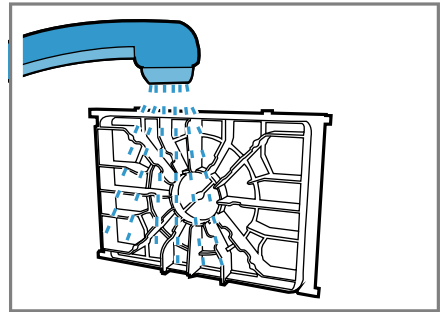

26

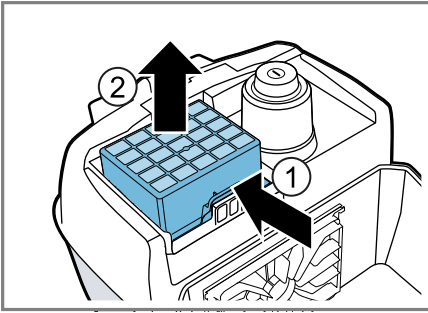

27

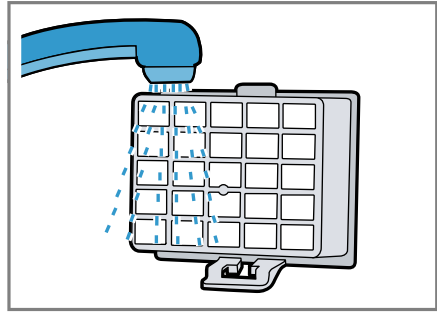

28

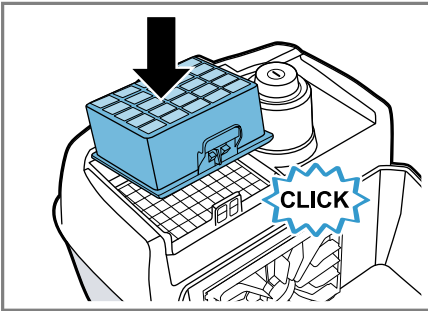

29

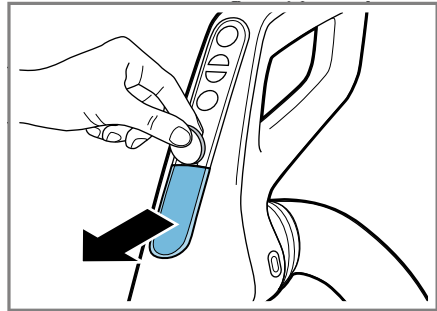

30

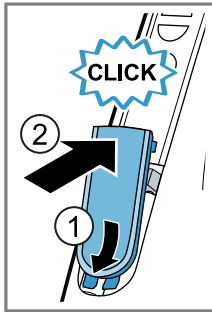
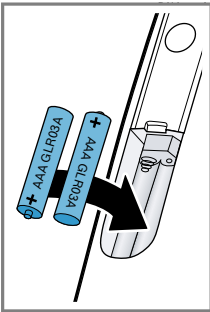

31

## Table of contents

<b>Safety</b> .....	<b>9</b>	Vacuuming with accessory .....	17
General information.....	9	Vacuuming with the Multi-Use- Brush <sup>1</sup> .....	17
Intended use.....	9	Starting emergency mode.....	18
Restriction on user group.....	10	Stopping emergency mode.....	18
Safety instructions .....	10	Removing the appliance .....	18
<b>Preventing material damage</b> .....	<b>13</b>	<b>Cleaning and servicing</b> .....	<b>18</b>
<b>Environmental protection and saving energy</b> .....	<b>13</b>	Cleaning products .....	18
Disposing of packaging .....	13	Cleaning the appliance .....	19
<b>Unpacking and checking</b> .....	<b>13</b>	Cleaning the Remote-Power- Control handle.....	19
Unpacking the appliance and parts .....	13	Opening the lid.....	19
Contents of package.....	13	Closing the lid .....	19
<b>Familiarising yourself with your appliance</b> .....	<b>14</b>	Cleaning the dust compartment.....	19
Appliance .....	14	Changing the dust bag .....	19
Overview of the controls <sup>1</sup> .....	14	Cleaning the motor protection fil- ter .....	19
Overview of status displays.....	15	Removing the exhaust filter <sup>1</sup> .....	20
<b>Accessories</b> .....	<b>15</b>	Cleaning the exhaust filter <sup>1</sup> .....	20
<b>Before using for the first time</b> .....	<b>15</b>	Inserting the exhaust filter <sup>1</sup> .....	20
Installing the appliance .....	15	Changing the batteries.....	20
Inserting the batteries.....	16	<b>Troubleshooting</b> .....	<b>22</b>
<b>Basic operation</b> .....	<b>16</b>	Malfuctions .....	22
Setting the telescopic tube.....	16	<b>Transportation, storage and disposal</b> .....	<b>23</b>
Switching on the appliance .....	16	Disposing of old appliance .....	23
Switching off the appliance .....	16	Disposing of batteries .....	23
Starting vacuuming.....	16	<b>Customer Service</b> .....	<b>23</b>
Stopping vacuuming .....	17	Product number (E-Nr.) and pro- duction number (FD).....	24
Controlling the power .....	17	Warranty conditions.....	24
Starting turbo mode .....	17		
Stopping turbo mode .....	17		
Setting the floor tool.....	17		
Parking the appliance .....	17		
Stopping and carrying the appli- ance.....	17		

---

<sup>1</sup> Depending on the appliance specifications



## Safety

Please read the safety information to ensure that you use the appliance safely.

### General information

You can find general information about this instruction manual here.

- Read this instruction manual carefully. Only this will ensure you use the appliance safely and efficiently.
- This manual is intended for the user of the appliance.
- Follow the safety instructions and warnings.
- Keep the instruction manual and the product information safe for future reference or for the next owner.
- Check the appliance after unpacking it. Do not connect the appliance if it has been damaged in transit.

### Intended use

Please read the information on intended use to ensure that you use the appliance correctly and safely.

Only use this appliance:

- As specified in this instruction manual.
- With genuine parts and accessories. Damage caused by using third-party products is not covered under the warranty.
- For cleaning surfaces.
- In private households and in enclosed spaces in a domestic environment at room temperature.
- Up to an altitude of max. 2000 m above sea level.

Do not use the appliance:

- For vacuum-cleaning persons or animals.
- For vacuuming up harmful, sharp-edged, hot or burning substances.
- For vacuuming up damp substances or liquids.
- For vacuuming up highly flammable or explosive materials and gases.

- For vacuuming up ash or soot from tiled stoves and central heating systems.
- For vacuuming up toner dust from printers and photocopiers.
- For vacuuming up building rubble.

Disconnect the appliance from the power supply when:

- cleaning the appliance.

### **Restriction on user group**

Avoid risks to children and vulnerable persons.

This appliance may be used by children aged 8 or over and by people who have reduced physical, sensory or mental abilities or inadequate experience and/or knowledge, provided that they are supervised or have been instructed on how to use the appliance safely and have understood the resulting dangers.

Children must not play with the appliance.

Cleaning and user maintenance must not be performed by children unless they are being supervised.

### **Safety instructions**

Follow these safety instructions when using the appliance.

#### **WARNING – Risk of electric shock!**

- Improper repairs are dangerous.
  - ▶ Repairs to the appliance should only be carried out by trained specialist staff.
  - ▶ Only use genuine spare parts when repairing the appliance.
  - ▶ If the power cord of this appliance is damaged, it must be replaced by the manufacturer, the manufacturer's Customer Service or a similarly qualified person in order to prevent any risk.
- If the appliance or the power cord is damaged, this is dangerous.
  - ▶ Never operate a damaged appliance.
  - ▶ Never operate an appliance with a cracked or fractured surface.

- ▶ Never pull on the power cord to unplug the appliance. Always unplug the appliance at the mains.
- ▶ Never pull or carry the appliance by the power cord.
- ▶ If the appliance or the power cord is damaged, immediately unplug the power cord or switch off the fuse in the fuse box.
- ▶ Call Customer Service. → *Page 23*
- ▶ Repairs to the appliance should only be carried out by trained specialist staff.
- An ingress of moisture can cause an electric shock.
  - ▶ Only use the appliance in enclosed spaces.
  - ▶ Never expose the appliance to intense heat or humidity.
  - ▶ Do not use steam- or high-pressure cleaners to clean the appliance.
- If the insulation of the power cord is damaged, this is dangerous.
  - ▶ Never let the power cord come into contact with hot appliance parts or heat sources.
  - ▶ Never let the power cord come into contact with sharp points or edges.
  - ▶ Never kink, crush or modify the power cord.
- Improper installation is dangerous.
  - ▶ Connect and operate the appliance only in accordance with the specifications on the rating plate.
  - ▶ Connect the appliance to a power supply with alternating current only via a properly installed socket with earthing.
  - ▶ The protective conductor system of the domestic electrical installation must be properly installed.

** WARNING – Risk of burns!**

- The filter systems may become warm during operation and may catch fire when used in conjunction with flammable substances or substances that contain alcohol.
  - ▶ Do not apply flammable substances or substances containing alcohol to the dust bag or filter.
  - ▶ When cleaning the appliance, do not use flammable substances or substances that contain alcohol.

- With an operating time of over 30 minutes, the wound power cord may overheat.
  - ▶ Pull out the power cord completely.

**⚠ WARNING – Risk of injury!**

- Moving parts and openings on the appliance may cause injury.
  - ▶ Keep clothing, hair, fingers and other body parts away from the openings on the appliance and the moving parts.
  - ▶ Never point the pipe or the nozzles towards eyes, hair, ears or mouths.
- An appliance that falls may endanger people.
  - ▶ When vacuuming stairs, ensure that there are no persons underneath the appliance.
- An extended power cord may lead to a tripping.
  - ▶ When taking a break from vacuuming, switch off the appliance and pull out the mains plug.
  - ▶ Retract the power cord.
- The automatic cable retraction may endanger the user.
  - ▶ When the cord is being rewound automatically, ensure that the mains plug is not thrown in the direction of persons, body parts, animals or objects.
- Batteries may explode.
  - ▶ Do not charge the batteries.
  - ▶ Do not short-circuit the batteries.
  - ▶ Do not throw batteries into a fire.

**⚠ WARNING – Risk of suffocation!**

Children may put packaging material over their heads or wrap themselves up in it and suffocate.

- ▶ Keep packaging material away from children.
- ▶ Do not let children play with packaging material.



---

## Preventing material damage

To prevent material damage to your appliance, accessories or any other objects, follow these instructions.

### ATTENTION!

- Placing the appliance on the hose may damage the hose.
  - ▶ Never place the appliance on the hose.
- Worn or sharp-edged outsides of nozzles may damage sensitive hard floors, such as parquet or linoleum.
  - ▶ Regularly check the outsides of the nozzles for wear.
  - ▶ Replace the worn nozzle.
- Dirt in the motor may damage the motor.
  - ▶ Never operate the appliance without a dust bag.
  - ▶ Never operate the appliance without the motor protection filter.
  - ▶ Never operate the appliance without the exhaust filter.
- Improper handling of batteries.
  - ▶ Do not short-circuit the terminals.
  - ▶ Use the specified type of batteries only.
  - ▶ Do not use different battery types together.
  - ▶ Do not use new and used batteries together.
- Leaking batteries may damage the handle.
  - ▶ Remove the batteries if you are not using the handle.
  - ▶ Safely dispose of the empty or defective batteries in an environmentally friendly manner.

---

## Environmental protection and saving energy

Help protect the environment by using your appliance in a way that conserves resources and by disposing of reusable materials properly.

### Disposing of packaging

The packaging materials are environmentally compatible and can be recycled.

- ▶ Sort the individual components by type and dispose of them separately.

Information about current disposal methods are available from your specialist dealer or local authority.

---

## Unpacking and checking

Find out here what you need to note when unpacking the appliance.

### Unpacking the appliance and parts

1. Take the appliance out of the packaging.
2. Take all other parts and the accompanying documents out of the packaging and place them to hand.
3. Remove any packaging material.
4. Remove any stickers or film.

### Contents of package

After unpacking all parts, check for any damage in transit and completeness of the delivery.

## en Familiarising yourself with your appliance

**Note:** The appliance comes with additional accessories depending on its features.

→ Fig. **1**

<b>A</b>	Adjustable floor tool <sup>1</sup>
<b>B</b>	Telescopic pipes <sup>1</sup>
<b>C</b>	Multi-Use-Brush <sup>1</sup>
<b>D</b>	Remote-Power-Control handle with two AAA LR03 batteries
<b>E</b>	Dust bags
<b>F</b>	Motor protection filter
<b>G</b>	HEPA hygiene filter <sup>1</sup>
<b>H</b>	Accessory support <sup>1</sup>
<b>I</b>	Crevice nozzles <sup>1</sup>
<b>J</b>	Upholstery nozzles <sup>1</sup>
<b>K</b>	Upholstery nozzle with clip-on brush ring <sup>1</sup>
<b>L</b>	Hard floor nozzles <sup>1</sup>
<b>M</b>	Mattress nozzle <sup>1</sup>
<b>N</b>	Drilling nozzle <sup>1</sup>

<sup>1</sup> Depending on the appliance specifications

## Familiarising yourself with your appliance

Familiarise yourself with the parts of your appliance.

### Appliance

**Note:** Individual details and colours may differ, depending on the appliance model.

→ Fig. **2**

<sup>1</sup> Depending on the appliance specifications

<b>1</b>	Adjustable floor tool <sup>1</sup>
<b>2</b>	Telescopic tube with sliding switch <sup>1</sup>
<b>3</b>	Hose
<b>4</b>	Remote-Power-Control handle with two AAA LR03 batteries
<b>5</b>	Infrared transmitter
<b>6</b>	On/Off switch with infrared receiver
<b>7</b>	Status display
<b>8</b>	Parking aid
<b>9</b>	Power cord
<b>10</b>	Storage aid
<b>11</b>	Bag change indicator
<b>12</b>	Lid
<b>13</b>	Handle

<sup>1</sup> Depending on the appliance specifications



## Overview of the controls<sup>1</sup>

The controls are used to configure all functions of your appliance and to obtain information about the operating status.





### Appliance controls

Symbol	Use
	<ul style="list-style-type: none"><li>Switch on the appliance.</li><li>Switch off the appliance.</li></ul>

### Floor nozzle controls

Symbol	Use
	Vacuum rugs and carpets.
	Vacuum parquet and hard floors.



## Remote-Power-Control handle controls

Symbol	Use
	<ul style="list-style-type: none"> <li>■ Start vacuuming.</li> <li>■ Stop vacuuming.</li> </ul>
	Increase the power level.
	Decrease the power level.
	<ul style="list-style-type: none"> <li>■ Start turbo mode.</li> <li>■ Stop turbo mode.</li> </ul>

**Tip:** Align the infrared transmitter on the Remote-Power-Control handle with the infrared receiver located on the On/Off switch.

## Overview of status displays

The displays provide information about functions and statuses.

Symbol	Use
	Display status.
	Change the dust bag.

## Status displays

Operating status	Status display
Off	Display is off.
Standby	Display pulses white.
Vacuuming	Display lights up white.
Activate emergency mode.	Display rapidly flashes white three times.

## Accessories

Only use original accessories. These have been made especially for your appliance. Here you can find an overview of your appliance's accessories and how to use them.

accessories	Accessory number	Use
Replacement filter pack	BBZ41FGALL	Remove vacuumed material.
Motor protection filter	BBZ02MPF	Protect the motor against contamination.
HEPA hygiene filter	BBZ154HF	Clean the exhaust air.
Hard floor nozzle with brush ring	BBZ123HD	Vacuum hard floors.
Hard floor nozzle	BBZ124HD	Vacuum hard floors and carpets.

## Before using for the first time

Prepare the appliance for use.

## Installing the appliance

1. Push the handle onto the hose and lock it in place.  
→ Fig. **3**

2. Insert the hose adapter into the air-intake opening in the lid and lock it in place.  
→ Fig. 4
3. Connect the handle to the telescopic tube.  
→ Fig. 5
4. Connect the telescopic tube to the floor nozzle.  
→ Fig. 5
5. Place the accessory support <sup>1</sup> onto the telescopic tube.  
→ Fig. 6
6. Place the crevice nozzle <sup>1</sup> from the bottom onto the accessory support <sup>1</sup>.  
→ Fig. 6
7. Place the brush ring <sup>1</sup> onto the upholstery nozzle <sup>1</sup>.  
→ Fig. 7
8. Place the upholstery nozzle <sup>1</sup> with the brush ring <sup>1</sup> from above onto the accessory holder <sup>1</sup>.  
→ Fig. 6

## Inserting the batteries

- ▶ Insert the batteries into the Remote-Power-Control handle.  
→ "Changing the batteries",  
Page 20

---

## Basic operation

You can find out everything you need to know about operating your appliance here.

### Setting the telescopic tube

1. Unlock the telescopic tube.
2. Set the required length of the telescopic tube.  
→ Fig. 8

## Switching on the appliance

1. Hold the mains plug and pull it out to the required length.
2. Insert the mains plug into the socket.
3. Press ①.  
→ Fig. 9
  - ✓ The status display pulses white.
  - ✓ The appliance is in standby mode.

**Note:** Risk of damage to the appliance caused by being in standby mode for too long. If you want to stop vacuuming for a longer period of time, switch off the appliance.

## Switching off the appliance

1. Press ①.
  - ✓ The status display goes out and quickly flashes white three times after a short time.
  - ✓ The appliance switches off. Any functions currently in progress are cancelled.
2. Unplug the mains plug.
3. Briefly pull on the mains power supply cord and then let go.
  - ✓ The power cord retracts automatically.

## Starting vacuuming

**Requirement:** The appliance is in standby mode.  
→ "Switching on the appliance",  
Page 16

- ▶ Press ②.  
→ Fig. 10
  - ✓ The status display lights up white.
  - ✓ The appliance starts at the highest power level.
  - ✓ The appliance starts in the most recently selected power level if vacuuming was stopped previously.



---

<sup>1</sup> Depending on the appliance specifications

## Stopping vacuuming

- ▶ Press .
- ✓ The appliance stops and the status display pulses white.
- ✓ The setting for the power level is retained.

## Controlling the power

1. Press  or .  
→ Fig. 11
- ✓ The power level is increased or decreased.
2. Turn the telescopic tube with air flow regulator to the required position.  
→ Fig. 12
- ✓ The power is controlled continuously.

## Starting turbo mode

For particularly stubborn dirt, you can use turbo mode.

- ▶ Press .
- ✓ Turbo mode starts.

## Stopping turbo mode

- ▶ Press .
- ✓ The appliance switches to the power level that was previously set.

## Setting the floor tool

- ▶ Use the switch to set the floor nozzle to the required base.  
→ Fig. 13

## Parking the appliance

**Tip:** When taking shorter breaks from vacuuming, the floor nozzle can be placed in the parking aid.

- ▶ Slide the hook on the floor nozzle into the parking aid.  
→ Fig. 14

## Stopping and carrying the appliance

1. Switch off the appliance.  
→ *"Switching off the appliance"*, Page 16
2. Stand the appliance upright on its end.
3. Slide the hook on the floor tool into the parking aid.  
→ Fig. 15
4. To overcome obstacles, carry the appliance by the handle.

## Vacuuming with accessory

1. Place the required nozzle onto the telescopic tube or the handle.
2. After use, take the nozzle that is used from the telescopic tube or remove from the handle.

## Vacuuming with the Multi-Use-Brush<sup>1</sup>

**Note:** Do not remove the Multi-Use-Brush after use. The suction power is not restricted by the fitted Multi-Use-Brush.

### ATTENTION!

Vacuuming without the bristle ring pushed down can damage the surface.

- ▶ Never vacuum with the bristle ring pushed up.
1. Push the Multi-Use-Brush onto the handle or the tube and lock it in place.  
→ Fig. 16

<sup>1</sup> Depending on the appliance specifications

## en Cleaning and servicing

2. Press the two locking catches on the bristle ring.
3. Push the bristle ring down and lock it in place.  
→ Fig. 17
- ✓ The Multi-Use-Brush is ready to use.
4. Vacuum using the Multi-Use-Brush.  
→ "Starting vacuuming", Page 16  
→ "Stopping vacuuming", Page 17
5. Press the two locking catches on the bristle ring.
6. Push the bristle ring upwards and lock it in place.  
→ Fig. 17
7. Push the floor tool or the tube onto the Multi-Use-Brush.
8. Press the release button and remove the Multi-Use-Brush to remove.  
→ Fig. 18

### Starting emergency mode

If the Remote-Power-Control handle does not work, you can vacuum in emergency mode.

**Requirement:** The appliance is in standby mode.  
→ "Switching on the appliance", Page 16

1. Press ①.
- ✓ The status display goes out and quickly flashes white three times after a short time.
2. Press ① while the status display is flashing.
- ✓ The appliance starts in turbo mode.

### Stopping emergency mode

**Note:** After vacuuming, check the Remote-Power-Control handle.  
→ "Troubleshooting", Page 22

- ▶ Press ①.
- ✓ The status display goes out and quickly flashes white three times after a short time.

### Removing the appliance

1. Disconnect the connection between the floor nozzle and the telescopic tube.  
→ Fig. 19
2. Disconnect the connection between the telescopic tube and the handle.  
→ Fig. 20
3. Press the two locking catches together and pull the hose out of the appliance.  
→ Fig. 21

---

## Cleaning and servicing

To keep your appliance working efficiently for a long time, it is important to clean and maintain it carefully.

### Cleaning products

Only use suitable cleaning products.

#### ATTENTION!

Using unsuitable cleaning products or incorrect cleaning may damage the appliance.

- ▶ Do not use harsh or abrasive detergents.
- ▶ Do not use cleaning products with a high alcohol content.
- ▶ Do not use hard scouring pads or cleaning sponges.
- ▶ Wash sponge cloths thoroughly before use.

## Cleaning the appliance

**Requirement:** The appliance is switched off.

→ "Switching off the appliance", Page 16

1. Clean the appliance and the accessory with a soft cloth and a commercially available plastic cleaner.
2. Clean the infrared receiver located on the On/Off switch.

## Cleaning the Remote-Power-Control handle

**Tip:** Clean the infrared transmitter on the Remote-Power-Control handle regularly. A dirty Remote-Power-Control handle can lead to faults during operation.

- ▶ Clean the Remote-Power-Control handle with a soft cloth and a commercially available plastic cleaner.

## Opening the lid

**Requirement:** The appliance is switched off.

→ "Switching off the appliance", Page 16

1. Open the lid.  
→ Fig. 22
2. Fold up the lid completely.

## Closing the lid

**Tip:** Check that the dust bag is not trapped between the lid and the appliance.

### Requirements

- The dust bag has been inserted.
- The motor protection filter has been inserted.
- The exhaust filter has been inserted.

- ▶ Close the lid and lock it in place.

## Cleaning the dust compartment

**Requirement:** The dust bag has been removed.

→ "Changing the dust bag", Page 19

- ▶ If required, vacuum the dust compartment using a second appliance or clean it with a dry duster or dusting brush.
- ✓ The dust compartment has been cleaned.

## Changing the dust bag

If the inspection window of the filter change indicator lights up continuously when the nozzle is raised and at the highest power level, change the dust bag.

**Requirement:** The lid is open.

→ "Opening the lid", Page 19

1. To close the dust bag, pull the locking tab.  
→ Fig. 23
2. Remove the full dust bag from the holder.
3. Dispose of the full dust bag.
4. Push the new dust bag into the holder until it clicks into place.  
– Do not kink the dust bag.  
→ Fig. 24
5. → "Closing the lid", Page 19

## Cleaning the motor protection filter

**Tip:** To achieve the best possible vacuuming results, tap out or wash the motor protection filter regularly. After vacuuming fine dust particles, clean or replace the motor protection filter in order to guarantee the appliance's suction.

**Requirement:** The dust bag has been removed.

→ *"Changing the dust bag", Page 19*

1. In order to release the motor protection filter from the catch mechanism, pull on the side tabs.  
→ Fig. **25**
2. Remove the motor protection filter in the direction of the arrow.
3. Tap out the motor protection filter.
4. If the motor protection filter is very dirty, rinse it.  
→ Fig. **26**
5. Leave the filter to dry for at least 24 hours.
6. Refit the motor protection filter into the appliance and lock it in place at the top.
7. Insert the dust bag.  
→ *"Changing the dust bag", Page 19*
8. → *"Closing the lid", Page 19*

## Removing the exhaust filter<sup>1</sup>

**Requirement:** The lid is open.

→ *"Opening the lid", Page 19*

1. Push the locking tab in the direction of the arrow and release the exhaust filter.
2. Remove the exhaust filter from the appliance.  
→ Fig. **27**

## Cleaning the exhaust filter<sup>1</sup>

For optimum performance, clean or replace the exhaust filter once a year.

**Tip:** After vacuuming fine dust particles, clean or replace the exhaust filter in order to guarantee the appliance's suction.

**Note:** The filtering effect of the exhaust filter is retained, even if the filter surface becomes discoloured.

## Cleaning the HEPA hygiene filter

The HEPA hygiene filter consists of a filter unit.

**Tip:** To clean the filter unit thoroughly, you can clean the filter unit in the washing machine. To protect the rest of the laundry, place the filter unit in a laundry bag. Wash the filter unit at 30 °C using a gentle programme and the lowest spin speed.

**Requirement:** The exhaust filter has been removed.

→ *"Removing the exhaust filter", Page 20*

1. Tap out the filter unit.
2. Rinse the filter unit under running water.  
→ Fig. **28**
3. Leave the filter unit to dry for at least 24 hours.
4. Insert the filter unit into the appliance.  
→ *"Inserting the exhaust filter", Page 20*

## Inserting the exhaust filter<sup>1</sup>

**Requirement:** The lid is open.

→ *"Opening the lid", Page 19*

1. Place the exhaust filter on the exhaust grille so that it clicks audibly into place.  
→ Fig. **29**
2. → *"Closing the lid", Page 19*

## Changing the batteries

1. Remove the cover.  
→ Fig. **30**

---

<sup>1</sup> Depending on the appliance specifications



**Tip:** Use an object such as a coin to open the cover.

2. Remove the empty batteries.
3. Insert the new batteries (AAA LR03).  
→ Fig. **31**
4. Close the cover.  
→ Fig. **31**
5. Dispose of the empty batteries in an environmentally friendly manner.  
→ *"Disposing of batteries",*  
*Page 23*

## Troubleshooting

You can rectify minor faults on your appliance yourself. Read the troubleshooting information before contacting after-sales service. This will avoid unnecessary costs.

### WARNING

#### Risk of electric shock!

Improper repairs are dangerous.

- ▶ Repairs to the appliance should only be carried out by trained specialist staff.
- ▶ Only use genuine spare parts when repairing the appliance.
- ▶ If the power cord of this appliance is damaged, it must be replaced by the manufacturer, the manufacturer's Customer Service or a similarly qualified person in order to prevent any risk.

### Malfunctions

Fault	Cause	troubleshooting
The appliance is not working.	The batteries are empty.	▶ Change the batteries in the Remote-Power-Control handle. → "Changing the batteries", Page 20
The Remote-Power-Control handle is not working.		
Wireless connection is faulty.	The infrared transmitter on the handle and/or the infrared transmitter on the On/Off switch are/is covered.	1. Remove any foreign objects. 2. Clean the Remote-Power-Control handle and the appliance. → "Cleaning the appliance", Page 19 → "Cleaning the Remote-Power-Control handle", Page 19
	The communication channel is faulty.	▶ Establish a direct connection between the infrared transmitter and the infrared receiver.
Suction is reduced.	The dust bag is full.	▶ Change the dust bag.
Filter change indicator is lit continuously.	Nozzle, telescopic tube or hose are blocked.	1. Dismantle the appliance. 2. Remove the blockage.
	Exhaust filter is dirty.	▶ Clean the exhaust filter. → "Cleaning the exhaust filter", Page 20

---

## Transportation, storage and disposal

### Disposing of old appliance

Valuable raw materials can be re-used by recycling.

1. Unplug the appliance from the mains.
2. Cut through the power cord.
3. Dispose of the appliance in an environmentally friendly manner.



This appliance is labelled in accordance with European Directive 2012/19/EU concerning used electrical and electronic appliances (waste electrical and electronic equipment - WEEE). The guideline determines the framework for the return and recycling of used appliances as applicable throughout the EU.

---

### Disposing of batteries

Batteries should be recycled in an environmentally friendly manner. Do not dispose of the batteries in the household rubbish.

- ▶ Dispose of batteries in an environmentally friendly manner.

Only for EU countries:



According to the European Guideline 2006/66/EC, defective or used battery packs/batteries, must be collected separately and disposed of in an environmentally correct manner.

---



---

## Customer Service

If you have any queries, are unable to rectify faults on the appliance yourself or if your appliance needs to be repaired, contact Customer Service. You can solve many problems yourself by consulting the information on eliminating faults in this instruction manual or on our website. If this is not the case, contact our Customer Service.

We always find an appropriate solution.

With any warranty claims we will make sure that your appliance is repaired by trained Customer Service technicians using original spare parts, including after the manufacturer's warranty has expired.

Function-relevant genuine spare parts according to the corresponding Eco-design Order can be obtained from Customer Service for a period of at least 7 years from the date on which your appliance was placed on the market within the European Economic Area.

**Note:** Under the terms of the manufacturer's warranty the use of Customer Service is free of charge.

Detailed information on the warranty period and terms of warranty in your country is available from our Customer Service, your retailer or on our website.

If you contact Customer Service, you will require the product number (E-Nr.) and the production number (FD) of your appliance.

The contact details for Customer Service can be found in the Customer Service directory at the end of the manual or on our website.

## **Product number (E-Nr.) and production number (FD)**

You can find the product number (E-Nr.) and the production number (FD) on the appliance's rating plate.

Make a note of your appliance's details and the Customer Service telephone number to find them again quickly.

## **Warranty conditions**

You can make warranty claims for your appliance under the following conditions.

The guarantee conditions for this appliance are as defined by our representative in the country in which it is sold. Details regarding these conditions can be obtained from the dealer from whom the appliance was purchased. The bill of sale or receipt must be produced when making any claim under the terms of this guarantee.

# Índice

<b>Seguridad .....</b>	<b>26</b>	Retirar el aparato .....	35
Advertencias de carácter general.....	26	Guardar y transportar el aparato ...	35
Uso conforme a lo prescrito .....	26	Aspirar con accesorios .....	35
Limitación del grupo de usuarios.....	27	Aspirar con Multi-Use-Brush <sup>1</sup> .....	36
Indicaciones de seguridad.....	27	Iniciar modo de emergencia.....	36
<b>Evitar daños materiales .....</b>	<b>31</b>	Detener modo de emergencia.....	36
<b>Protección del medio ambiente y ahorro .....</b>	<b>31</b>	Desmontar el aparato .....	36
Eliminación del embalaje .....	31	<b>Cuidados y limpieza.....</b>	<b>37</b>
<b>Desembalar y comprobar .....</b>	<b>31</b>	Productos de limpieza .....	37
Desembalar el aparato y las piezas .....	31	Limpieza del aparato.....	37
Volumen de suministro .....	32	Limpiar la empuñadura Remote-Power-Control.....	37
<b>Familiarizándose con el aparato .....</b>	<b>32</b>	Abrir la tapa.....	37
aparato .....	32	Cerrar la tapa .....	37
Vista general de los mandos <sup>1</sup> .....	32	Limpiar el colector de polvo .....	37
Vista general de los indicadores de estado .....	33	Cambiar la bolsa para polvo.....	38
<b>Accesorios .....</b>	<b>33</b>	Limpiar el filtro protector del motor .....	38
<b>Antes de usar el aparato por primera vez.....</b>	<b>34</b>	Extraer el filtro de salida <sup>1</sup> .....	38
Montar el aparato.....	34	Limpiar el filtro de salida <sup>1</sup> .....	38
Insertar pilas.....	34	Insertar el filtro de salida <sup>1</sup> .....	39
<b>Manejo básico .....</b>	<b>34</b>	Cambiar las pilas .....	39
Ajustar el tubo telescópico.....	34	<b>Solucionar pequeñas averías.....</b>	<b>40</b>
Conectar el aparato .....	34	Averías de funcionamiento.....	40
Desconectar el aparato.....	34	<b>Transporte, almacenamiento y eliminación de desechos.....</b>	<b>41</b>
Iniciar el aspirado.....	35	Eliminación del aparato usado .....	41
Detener el aspirado.....	35	Desechar las pilas y baterías.....	41
Regular la potencia .....	35	<b>Servicio de Atención al Cliente ....</b>	<b>41</b>
Iniciar el modo turbo .....	35	Número de producto (E-Nr.) y número de fabricación (FD).....	42
Detener el modo turbo .....	35	Condiciones de garantía .....	42
Ajustar la boquilla universal .....	35		

<sup>1</sup> Según el equipamiento del aparato



## Seguridad

---

Tener en cuenta la información sobre el tema de seguridad para poder utilizar el aparato de forma segura.

### **Advertencias de carácter general**

Aquí puede encontrar informaciones generales sobre estas instrucciones de uso.

- Leer atentamente estas instrucciones de uso. Solo así se puede utilizar el aparato de forma segura y eficiente.
- Estas instrucciones están dirigidas al usuario del aparato.
- Tener en cuenta las indicaciones de seguridad y advertencia.
- Conservar las instrucciones y la información del producto para un uso posterior o para posibles compradores posteriores.
- Después de desembalar el aparato, debe comprobarse su estado. En caso de haber daños debidos al transporte, no conectar el aparato.

### **Uso conforme a lo prescrito**

Es preciso tener en cuenta las indicaciones sobre el uso conforme a lo prescrito para utilizar el aparato de forma correcta y segura.

Utilizar el aparato solo:

- de acuerdo con estas instrucciones de uso.
- con piezas y accesorios originales. Los daños provocados por el uso de otros productos no están cubiertos por la garantía.
- para la limpieza de superficies.
- en el uso doméstico privado y en espacios cerrados del entorno doméstico a temperatura ambiente.
- hasta a una altura máxima de 2000 m sobre el nivel del mar.

No utilizar el aparato para:

- aspirar personas o animales.
- aspirar objetos afilados; succionar sustancias calientes, incandescentes o nocivas para la salud.
- aspirar sustancias húmedas o líquidas.
- aspirar materiales y gases inflamables o explosivos.

- aspirar cenizas, hollín de hornos de baldosa e instalaciones de calefacción central.
- aspirar polvo de tóner de impresoras y fotocopiadoras.
- para aspirar escombros o cascotes.

Desconectar el aparato de la fuente de alimentación cuando:

- se esté limpiando el aparato.

### **Limitación del grupo de usuarios**

Evitar riesgos y peligros para niños y personas discapacitadas. Estos aparatos solo podrán ser usados por niños a partir de 8 años o personas cuyas facultades físicas, sensoriales o mentales estén mermadas o cuya falta de conocimientos o de experiencia les impida hacer un uso seguro de los mismos siempre que cuenten con la supervisión de una persona responsable de su seguridad o hayan sido instruidos previamente en su uso y hayan comprendido los peligros que pueden derivarse del mismo.

No dejar que los niños jueguen con el aparato.

La limpieza y el cuidado del aparato a cargo del usuario no podrán ser efectuados por niños si no cuentan con la supervisión de una persona adulta responsable de su seguridad.

### **Indicaciones de seguridad**

Tener en cuenta estas indicaciones de seguridad al utilizar el aparato.

#### **ADVERTENCIA – ¡Peligro de descarga eléctrica!**

- Las reparaciones inadecuadas son peligrosas.
  - ▶ Solo el personal especializado puede realizar reparaciones e intervenciones en el aparato.
  - ▶ Utilizar únicamente piezas de repuesto originales para la reparación del aparato.
  - ▶ Si el cable de conexión de red de este aparato resulta dañado, debe sustituirlo el fabricante, el Servicio de Asistencia Técnica o una persona cualificada a fin de evitar posibles situaciones de peligro.

- Un aparato dañado o un cable de conexión defectuoso son peligrosos.
  - ▶ No poner nunca en funcionamiento un aparato dañado.
  - ▶ No hacer funcionar nunca un aparato con una superficie agrietada o rota.
  - ▶ No tirar nunca del cable de conexión a la red eléctrica para desenchufar el aparato. Desenchufar siempre el cable de conexión de red de la toma de corriente.
  - ▶ No tirar nunca del cable de conexión a la red eléctrica ni transportar el aparato tirando de él.
  - ▶ Si el aparato o el cable de conexión de red están dañados, desenchufar inmediatamente el cable de conexión de red o desconectar el fusible de la caja de fusibles.
  - ▶ Llamar al Servicio de Asistencia Técnica. → *Página 41*
  - ▶ Solo el personal especializado puede realizar reparaciones e intervenciones en el aparato.
- La infiltración de humedad puede provocar una descarga eléctrica.
  - ▶ Utilizar el aparato solo en espacios interiores.
  - ▶ No exponer el aparato a altas temperaturas y humedad.
  - ▶ No utilizar limpiadores por chorro de vapor ni de alta presión para limpiar el aparato.
- Un aislamiento incorrecto del cable de conexión de red es peligroso.
  - ▶ Evitar siempre que el cable de conexión de red entre en contacto con piezas calientes del aparato o fuentes de calor.
  - ▶ Evitar siempre que el cable de conexión de red entre en contacto con esquinas o bordes afilados.
  - ▶ No doblar, aplastar ni modificar nunca el cable de conexión de red.
- Las instalaciones incorrectas son peligrosas.
  - ▶ Conectar y poner en funcionamiento el aparato solo de conformidad con los datos que figuran en la placa de características del mismo.



- ▶ Conectar el aparato solo a una fuente de alimentación con corriente alterna mediante un enchufe reglamentario con puesta a tierra.
- ▶ La conexión de puesta a tierra de la instalación eléctrica doméstica debe estar instalada de acuerdo con las normas vigentes.

### **⚠ ADVERTENCIA – ¡Peligro de quemaduras!**

- Los sistemas de filtro pueden calentarse durante el funcionamiento e incendiarse con el uso de productos inflamables o con contenido alcohólico.
  - ▶ No aplicar productos inflamables o que contengan alcohol en la bolsa para el polvo ni en los filtros.
  - ▶ No utilizar productos inflamables o con contenido alcohólico para la limpieza del aparato.
- Si se aspira durante más de 30 minutos, el fragmento de cable de conexión a la red que se mantiene enrollado se puede sobrecalentar.
  - ▶ Desenrollar completamente el cable de conexión a la red.

### **⚠ ADVERTENCIA – ¡Peligro de lesiones!**

- Las piezas móviles y las aberturas del aparato pueden causar lesiones.
  - ▶ Mantener la ropa, el pelo, los dedos y otras partes del cuerpo lejos de las aberturas del aparato y las piezas móviles.
  - ▶ No dirigir bajo ningún concepto el tubo o las boquillas hacia los ojos, el pelo, las orejas o la boca.
- La caída del aparato puede ocasionar graves daños personales.
  - ▶ Al aspirar escaleras, es preciso asegurarse de que no haya nadie en una posición inferior con respecto a la del aparato.
- Un cable suelto de conexión a la red puede provocar tropiezos.
  - ▶ Al interrumpir el aspirado, desconectar el aparato y retirar el enchufe.
  - ▶ Enrollar el cable de conexión a la red.

- El usuario puede sufrir daños cuando el cable se enrolla de forma automática.
  - ▶ Durante la recogida automática del cable, es preciso asegurarse de que el enchufe no pueda golpear personas, partes del cuerpo, animales u otros objetos.
- Las pilas pueden explotar.
  - ▶ No cargar las pilas.
  - ▶ No cortocircuitar las pilas.
  - ▶ No arrojar las pilas al fuego.

** ADVERTENCIA – ¡Peligro de asfixia!**

Los niños pueden ponerse el material de embalaje por encima de la cabeza, o bien enrollarse en él, y asfixiarse.

- ▶ Mantener el material de embalaje fuera del alcance de los niños.
- ▶ No permita que los niños jueguen con el embalaje.

---

## Evitar daños materiales

Para evitar daños materiales en el aparato, sus accesorios u otros objetos, deben tenerse en cuenta estas indicaciones.

### ¡ATENCIÓN!

- Sujetar el aparato por el tubo puede producir daños en el mismo.
  - ▶ No sujetar nunca el aparato por el tubo.
- Si la base de la boquilla presenta desgaste o bordes afilados, esta puede causar daños en suelos delicados como parqué o linóleo.
  - ▶ Comprobar periódicamente si la base presenta muestras de desgaste.
  - ▶ Sustituir la boquilla desgastada.
- La presencia de suciedad en el motor puede ocasionar daños en el motor.
  - ▶ No utilizar nunca el aparato sin bolsa para polvo.
  - ▶ No utilizar nunca el aparato sin filtro protector del motor.
  - ▶ No utilizar nunca el aparato sin filtro de salida.
- Uso inadecuado con las pilas.
  - ▶ No cortocircuitar los bornes.
  - ▶ Solo se pueden utilizar pilas del tipo especificado.
  - ▶ No mezclar pilas de distinto tipo.
  - ▶ No mezclar pilas nuevas con pilas usadas.
- El uso de pilas con fugas provoca daños en la empuñadura.
  - ▶ Retirar las pilas cuando no se esté usando la empuñadura.
  - ▶ Desechar las pilas vacías o defectuosas de forma segura y respetuosa con el medioambiente.

---

## Protección del medio ambiente y ahorro

Contribuya al medio ambiente utilizando su aparato de forma respetuosa con los recursos y desechando correctamente los materiales reciclables.

### Eliminación del embalaje

Los materiales del embalaje son respetuosos con el medio ambiente y reciclables.

- ▶ Desechar las diferentes piezas separadas según su naturaleza. Puede obtener información sobre las vías y posibilidades actuales de desecho de materiales de su distribuidor o ayuntamiento local.



Eliminar el embalaje de forma ecológica.

---



---

## Desembalar y comprobar

Aquí se puede obtener más información sobre lo que se tiene que tener en cuenta al desembalar.

### Desembalar el aparato y las piezas

1. Sacar el aparato del embalaje.
2. Sacar del embalaje las otras piezas y la documentación adjunta; y tenerlos preparados.
3. Retirar el material de embalaje existente.
4. Retirar las pegatinas y las láminas existentes.

es Familiarizándose con el aparato

## Volumen de suministro

Al desembalar el aparato, comprobar que las piezas no presenten daños ocasionados durante el transporte y que el volumen de suministro esté completo.

**Nota:** Dependiendo del equipamiento, se suministrará el aparato con otros accesorios.

→ Fig. 1

<b>A</b>	Boquilla universal con dos posiciones <sup>1</sup>
<b>B</b>	Tubo telescópico <sup>1</sup>
<b>C</b>	Multi-Use-Brush <sup>1</sup>
<b>D</b>	Remote-Power-Control Empuñadura con dos pilas de tipo AAA LR03
<b>E</b>	Bolsa para polvo
<b>F</b>	Filtro protector del motor
<b>G</b>	Filtro higiénico HEPA <sup>1</sup>
<b>H</b>	Portaaccesorios <sup>1</sup>
<b>I</b>	Boquillas para juntas <sup>1</sup>
<b>J</b>	Boquillas para tapicería <sup>1</sup>
<b>K</b>	Boquilla para tapicería con corona de cerdas conectable <sup>1</sup>
<b>L</b>	Boquillas para suelos duros <sup>1</sup>
<b>M</b>	Boquilla para colchones <sup>1</sup>
<b>N</b>	Boquilla para polvo de taladrar <sup>1</sup>

<sup>1</sup> Según el equipamiento del aparato

## Familiarizándose con el aparato

Se recomienda al usuario familiarizarse con los componentes del aparato.

<sup>1</sup> Según el equipamiento del aparato

## aparato

**Nota:** Los colores y elementos individuales pueden variar según el modelo de aparato.

→ Fig. 2

<b>1</b>	Boquilla universal con dos posiciones <sup>1</sup>
<b>2</b>	Tubo telescópico con pulsador deslizante <sup>1</sup>
<b>3</b>	Tubo
<b>4</b>	Remote-Power-Control Empuñadura con dos pilas de tipo AAA LR03
<b>5</b>	Emisor de infrarrojos
<b>6</b>	Interruptor de encendido/apagado con receptor de infrarrojos
<b>7</b>	Indicador de estado
<b>8</b>	Soporte para el tubo
<b>9</b>	Cable de conexión a la red
<b>10</b>	Soporte para el tubo en posición vertical
<b>11</b>	Indicador de cambio de bolsa para polvo
<b>12</b>	Tapa
<b>13</b>	Asa de transporte

<sup>1</sup> Según el equipamiento del aparato



## Vista general de los mandos<sup>1</sup>

Mediante los mandos puede ajustar todas las funciones de su aparato y recibir información sobre el estado de funcionamiento.





## Elementos de mando del aparato

Símbolo	Utilización
ⓘ	<ul style="list-style-type: none"><li>■ Conectar el aparato.</li><li>■ Desconectar el aparato.</li></ul>

## Elementos de mando de la boquilla para suelo

Símbolo	Utilización
	Aspirar alfombras y moquetas.
	Aspirar suelos duros y parqueté.



## Elementos de mando Remote-Power-Control de la empuñadura

Símbolo	Utilización
	<ul style="list-style-type: none"> <li>■ Iniciar el aspirado.</li> <li>■ Detener el aspirado.</li> </ul>
	Aumentar el nivel de potencia.
	Reducir el nivel de potencia.
	<ul style="list-style-type: none"> <li>■ Iniciar el modo turbo.</li> <li>■ Detener el modo turbo.</li> </ul>

**Consejo:** Alinear el emisor de infrarrojos Remote-Power-Control de la empuñadura con el receptor de infrarrojos del interruptor de encendido/apagado.

## Vista general de los indicadores de estado

Los indicadores proporcionan información sobre las funciones y los estados.

Símbolo	Utilización
	Mostrar el estado.
	Cambiar la bolsa para polvo.

## Indicador de estado

Estado de funcionamiento	Indicador de estado
Apagado	El panel indicador está apagado.
Modo de reposo	El panel indicador parpadea en color blanco.
Aspirar	El panel indicador se ilumina en color blanco.
Activar el modo de emergencia.	El panel indicador parpadea rápido tres veces en color blanco.

## Accesorios

Utilizar accesorios originales. Están pensados para este aparato. Aquí se muestra una vista general sobre los accesorios del aparato y su utilización.

Accesorios	Código de accesorio	Utilización
Paquete de filtros de repuesto	BBZ41FGALL	Succionar suciedad aspirada.
Filtro protector del motor	BBZ02MPF	Proteger el motor de la suciedad.
Filtro higiénico HEPA	BBZ154HF	Limpiar el aire de salida.
Boquilla para suelos duros con corona de cerdas	BBZ123HD	Aspirar suelos duros.
Boquilla para suelos duros	BBZ124HD	Aspirar suelos duros y alfombras.

---

## Antes de usar el aparato por primera vez

Preparar el aparato para el uso.

### Montar el aparato

1. Introducir la empuñadura en el tubo hasta que encaje.  
→ Fig. **3**
2. Introducir el racor del tubo en la abertura de aspiración de la tapa hasta que encaje.  
→ Fig. **4**
3. Conectar la empuñadura con el tubo telescópico.  
→ Fig. **5**
4. Conectar el tubo telescópico con la boquilla universal.  
→ Fig. **5**
5. Introducir el portaaccesorios<sup>1</sup> en el tubo telescópico.  
→ Fig. **6**
6. Introducir desde abajo la boquilla para juntas<sup>1</sup> en el portaaccesorios<sup>1</sup>.  
→ Fig. **6**
7. Introducir la corona de cerdas<sup>1</sup> en la boquilla para tapicería<sup>1</sup>.  
→ Fig. **7**
8. Introducir desde arriba la boquilla para tapicería<sup>1</sup> con corona de cerdas<sup>1</sup> en el portaaccesorios<sup>1</sup>.  
→ Fig. **6**

### Insertar pilas

- ▶ Insertar las pilas en la Remote-Power-Control empuñadura.  
→ "Cambiar las pilas", *Página 39*

---

## Manejo básico

A continuación se explican las pautas esenciales para el manejo del aparato.

### Ajustar el tubo telescópico

1. Desbloquear el tubo telescópico.
2. Ajustar la longitud deseada del tubo telescópico.  
→ Fig. **8**

### Conectar el aparato

1. Sujetar el enchufe y tirar de él hasta alcanzar la longitud deseada.
2. Conectar el aparato a la red.
3. Pulsar **⓪**.  
→ Fig. **9**
  - ✓ El indicador de estado parpadea en color blanco.
  - ✓ El aparato está en modo de reposo.

**Nota:** Daños en el aparato debido a una activación demasiado prolongada del modo de reposo. Si se interrumpe el aspirado durante un tiempo prolongado, desconectar el aparato.

### Desconectar el aparato

1. Pulsar **⓪**.
  - ✓ El indicador de estado se apaga y parpadea rápido tres veces en color blanco al cabo de un breve período de tiempo.
  - ✓ El aparato se apaga. Las funciones que están activadas se interrumpen.
2. Desenchufar el cable de conexión de la toma de corriente.

---

<sup>1</sup> Según el equipamiento del aparato

3. Tirar ligeramente del cable de alimentación de red y soltarlo.
  - ✓ El cable se enrolla automáticamente.

## Iniciar el aspirado

**Requisito previo:** El aparato está en modo de reposo.



→ "Conectar el aparato", *Página 34*

- ▶ Pulsar .
  - Fig. **10**
- ✓ El indicador de estado se ilumina en color blanco.
- ✓ El aparato se pone en marcha en el nivel de potencia máxima.
- ✓ El aparato se pone en marcha en el último nivel de potencia ajustado si se interrumpió el aspirado previamente.

## Detener el aspirado

- ▶ Pulsar .
- ✓ El aparato se detiene y el indicador de estado parpadea en color blanco.
- ✓ El nivel de potencia ajustado se mantiene.

## Regular la potencia

1. Pulsar  o .
  - Fig. **11**
- ✓ El nivel de potencia aumenta o disminuye.
2. Girar el tubo telescópico con el regulador de aire secundario a la posición deseada.
  - Fig. **12**
- ✓ La potencia se regula de forma continua.

## Iniciar el modo turbo

En caso de suciedad persistente, se puede utilizar el modo turbo.

- ▶ Pulsar .
- ✓ Se inicia el modo turbo.

## Detener el modo turbo

- ▶ Pulsar .
- ✓ El aparato cambia al nivel de potencia programado en último lugar.

## Ajustar la boquilla universal

- ▶ Ajustar la boquilla universal con el interruptor a la posición deseada.
  - Fig. **13**

## Retirar el aparato

**Consejo:** Si se interrumpe brevemente el aspirado, se puede ajustar la boquilla para suelo en el soporte para el tubo.

- ▶ Introducir el gancho de la boquilla de suelo en el soporte para el tubo.
  - Fig. **14**

## Guardar y transportar el aparato

1. Desconectar el aparato.
  - "Desconectar el aparato", *Página 34*
2. Colocar el aparato en posición vertical.
3. Introducir el gancho de la boquilla de suelo en el soporte para el tubo en posición vertical.
  - Fig. **15**
4. Para sortear obstáculos, transportar el aparato agarrándolo por el asa.

## Aspirar con accesorios

1. Introducir la boquilla apropiada en el tubo telescópico o la empuñadura.
2. Después de utilizar la boquilla, retirarla del tubo telescópico o de la empuñadura.

## Aspirar con Multi-Use-Brush<sup>1</sup>

**Nota:** La Multi-Use-Brush no ha de desmontarse después del uso. La potencia de aspiración no se ve restringida al montar la Multi-Use-Brush.

### ¡ATENCIÓN!

Se pueden producir daños en la superficie si no se mantiene la corona de cerdas completamente deslizada hacia abajo durante el aspirado.

► No aspirar nunca con la corona de cerdas deslizada hacia arriba.

1. Insertar la Multi-Use-Brush en la empuñadura o en el tubo hasta que encaje.  
→ Fig. **16**
2. Presionar las dos lengüetas de retención de la corona de cerdas.
3. Deslizar la corona de cerdas hacia abajo hasta que encaje.  
→ Fig. **17**
- ✓ La Multi-Use-Brush está lista para su funcionamiento.
4. Aspirar con la Multi-Use-Brush.  
→ "Iniciar el aspirado", *Página 35*  
→ "Detener el aspirado", *Página 35*
5. Presionar las dos lengüetas de retención de la corona de cerdas.
6. Deslizar la corona de cerdas hacia arriba hasta que encaje.  
→ Fig. **17**
7. Insertar la boquilla para suelo o el tubo en la Multi-Use-Brush.
8. Para llevar a cabo el desmontaje, pulsar la tecla de desbloqueo y retirar la Multi-Use-Brush.  
→ Fig. **18**

## Iniciar modo de emergencia

Si no funciona la empuñadura Remote-Power-Control, se puede iniciar el aspirado en el modo de emergencia.

**Requisito previo:** El aparato está en modo de reposo.

→ "Conectar el aparato", *Página 34*

1. Pulsar **⓪**.
- ✓ El indicador de estado se apaga y parpadea rápido tres veces en color blanco al cabo de un breve período de tiempo.
2. Pulsar **⓪** mientras el indicador de estado parpadea.
- ✓ El aparato se inicia en modo turbo.

## Detener modo de emergencia

**Nota:** Tras el aspirado, comprobar la empuñadura Remote-Power-Control.

→ "Solucionar pequeñas averías", *Página 40*

- Pulsar **⓪**.
- ✓ El indicador de estado se apaga y parpadea rápido tres veces en color blanco al cabo de un breve período de tiempo.

## Desmontar el aparato

1. Separar la conexión entre la boquilla para suelo y el tubo telescópico.  
→ Fig. **19**
2. Separar la conexión entre el tubo telescópico y la empuñadura.  
→ Fig. **20**
3. Presionar las dos lengüetas de retención y extraer el tubo del aparato.  
→ Fig. **21**

---

<sup>1</sup> Según el equipamiento del aparato



## Cuidados y limpieza

Para que el aparato mantenga durante mucho tiempo su capacidad funcional, debe mantenerse y limpiarse con cuidado.

### Productos de limpieza

Utilizar exclusivamente productos de limpieza adecuados.

#### ¡ATENCIÓN!

El aparato puede resultar dañado debido a una limpieza incorrecta o a la utilización de productos de limpieza inadecuados.

- ▶ No utilizar productos de limpieza agresivos ni abrasivos.
- ▶ No utilizar productos de limpieza con un alto contenido alcohólico.
- ▶ No utilizar estropajos o esponjas duros.
- ▶ Lavar a fondo las bayetas antes de usarlas.

### Limpieza del aparato

**Requisito previo:** El aparato se desconecta.

→ *"Desconectar el aparato"*,  
Página 34

1. Limpiar el aparato y el accesorio con un paño suave y un producto de limpieza convencional para plástico.
2. Limpiar el receptor de infrarrojos del interruptor de encendido/apagado.

### Limpiar la empuñadura Remote-Power-Control

**Consejo:** Limpiar el emisor de infrarrojos de la empuñadura Remote-Power-Control con frecuencia. Si la em-

puñadura Remote-Power-Control presenta suciedad, podría provocar problemas de manejo.

- ▶ Limpiar la empuñadura Remote-Power-Control con un paño suave y un producto de limpieza convencional para plástico.

### Abrir la tapa

**Requisito previo:** El aparato se desconecta.

→ *"Desconectar el aparato"*,  
Página 34

1. Abrir la tapa.  
→ Fig. **22**
2. Plegar la tapa completamente hacia arriba.

### Cerrar la tapa

**Consejo:** Comprobar que la bolsa para polvo no queda aprisionada entre la tapa y el aparato.

#### Requisitos previos

- La bolsa para polvo está insertada.
- El filtro protector del motor está insertado.
- El filtro de salida está insertado.
- ▶ Cerrar la tapa hasta que encaje.

### Limpiar el colector de polvo

**Requisito previo:** Se ha retirado la bolsa para polvo.

→ *"Cambiar la bolsa para polvo"*,  
Página 38

- ▶ En caso necesario, aspirar el colector de polvo con otro aparato o limpiarlo con un paño seco o un pincel para polvo.
- ✓ El colector de polvo está limpio.

## Cambiar la bolsa para polvo

Si la ventana del lector del indicador de cambio de filtro está completamente lleno con la boquilla elevada y el máximo nivel de potencia, cambiar la bolsa para polvo.

**Requisito previo:** La tapa está abierta.

→ *"Abrir la tapa", Página 37*

1. Para cerrar la bolsa para polvo, tirar de la lengüeta de cierre.  
→ Fig. **23**
2. Retirar del soporte la bolsa para polvo llena.
3. Desechar la bolsa para polvo llena.
4. Introducir la nueva bolsa para polvo en el soporte hasta que encaje de manera perceptible.  
– No doblar la bolsa para polvo.  
→ Fig. **24**
5. → *"Cerrar la tapa", Página 37*

## Limpiar el filtro protector del motor

**Consejo:** Sacudir o lavar regularmente el filtro protector del motor para conseguir un resultado de aspiración óptimo. Después de aspirar partículas de polvo finas, limpiar el filtro protector del motor o sustituirlo para garantizar la potencia de aspiración del aparato.

**Requisito previo:** Se ha retirado la bolsa para polvo.

→ *"Cambiar la bolsa para polvo", Página 38*

1. Para desenganchar el filtro protector del motor, tirar de las lengüetas laterales.  
→ Fig. **25**

2. Extraer el filtro protector del motor en dirección de la flecha.
3. Sacudir el filtro protector del motor.
4. En caso de suciedad persistente, lavar el filtro protector del motor.  
→ Fig. **26**
5. A continuación, dejar secar el filtro un mínimo de 24 horas.
6. Introducir el filtro protector del motor en el aparato y encajarlo por arriba.
7. Colocar la bolsa para polvo.  
→ *"Cambiar la bolsa para polvo", Página 38*
8. → *"Cerrar la tapa", Página 37*

## Extraer el filtro de salida<sup>1</sup>

**Requisito previo:** La tapa está abierta.

→ *"Abrir la tapa", Página 37*

1. Presionar la lengüeta de cierre en la dirección de la flecha y desbloquear el filtro de salida.
2. Extraer el filtro de salida del aparato.  
→ Fig. **27**

## Limpiar el filtro de salida<sup>1</sup>

Para conseguir un nivel de rendimiento óptimo, limpiar o sustituir el filtro de salida una vez al año.

**Consejo:** Después de aspirar partículas de polvo finas, limpiar el filtro de salida para garantizar la potencia de aspiración del aparato.

**Nota:** La eficacia del filtro de salida perdura, independientemente de que la superficie pueda haber perdido color.

---

<sup>1</sup> Según el equipamiento del aparato

## Limpiar el filtro higiénico HEPA

El filtro higiénico HEPA está compuesto por una unidad filtrante.

**Consejo:** Para limpiar en profundidad la unidad filtrante, se puede lavar en la lavadora. Colocar la unidad filtrante en una bolsa para ropa con el fin de proteger el resto de la colada. Lavar la unidad filtrante con el programa para prendas delicadas a una temperatura máxima de 30 °C y seleccionar la velocidad más baja de centrifugado.

**Requisito previo:** El filtro de salida se ha retirado.

→ *"Extraer el filtro de salida<sup>1</sup>",*  
*Página 38*

1. Sacudir la unidad filtrante.
2. Lavar la unidad filtrante con agua corriente.  
→ Fig. **23**
3. Dejar secar la unidad filtrante durante un mínimo de 24 horas.
4. Introducir la unidad filtrante en el aparato.  
→ *"Insertar el filtro de salida<sup>1</sup>",*  
*Página 39*

## Insertar el filtro de salida<sup>1</sup>

**Requisito previo:** La tapa está abierta.

→ *"Abrir la tapa",* *Página 37*

1. Montar el filtro de salida en la rejilla de salida y encajarlo de manera audible.  
→ Fig. **29**
2. → *"Cerrar la tapa",* *Página 37*

## Cambiar las pilas

1. Retirar la tapa.  
→ Fig. **30**

**Consejo:** Abrir la tapa con la ayuda de otro objeto, por ejemplo, una moneda.

2. Retirar las pilas vacías.
3. Colocar las pilas nuevas (tipo AAA LR03).  
→ Fig. **31**
4. Cerrar la tapa.  
→ Fig. **31**
5. Desechar las pilas vacías de forma respetuosa con el medioambiente.  
→ *"Desechar las pilas y baterías",*  
*Página 41*

---

<sup>1</sup> Según el equipamiento del aparato

## Solucionar pequeñas averías

El usuario puede solucionar por sí mismo las pequeñas averías de este aparato. Se recomienda utilizar la información relativa a la subsanación de averías antes de ponerse en contacto con el Servicio de Asistencia Técnica. De este modo se evitan costes innecesarios.

### ADVERTENCIA

#### **Peligro de descarga eléctrica!**

Las reparaciones inadecuadas son peligrosas.

- ▶ Solo el personal especializado puede realizar reparaciones e intervenciones en el aparato.
- ▶ Utilizar únicamente piezas de repuesto originales para la reparación del aparato.
- ▶ Si el cable de conexión de red de este aparato resulta dañado, debe sustituirlo el fabricante, el Servicio de Asistencia Técnica o una persona cualificada a fin de evitar posibles situaciones de peligro.

### Averías de funcionamiento

Avería	Causa	Solución de averías
El aparato no funciona.	Las pilas están vacías.	▶ Cambiar las pilas en la empuñadura Remote-Power-Control. → "Cambiar las pilas", Página 39
La empuñadura Remote-Power-Control no funciona.		
La conexión inalámbrica es defectuosa.	El emisor de infrarrojos de la empuñadura o el emisor de infrarrojos del interruptor de encendido/apagado están cubiertos.	1. Retirar los cuerpos extraños. 2. Limpiar la empuñadura Remote-Power-Control y el aparato. → "Limpieza del aparato", Página 37 → "Limpiar la empuñadura Remote-Power-Control", Página 37
	El canal de comunicación es defectuoso.	▶ Establecer una conexión directa entre el emisor de infrarrojos y el receptor de infrarrojos.
La potencia de aspiración disminuye.	La bolsa para polvo está llena.	▶ Cambiar la bolsa para polvo.
El indicador de cambio de filtro está lleno.	La boquilla, el tubo telescópico o el tubo están obstruidos.	1. Desmontar el aparato. 2. Eliminar la obstrucción.
	El filtro de salida está sucio.	▶ Limpiar el filtro de salida. → "Limpiar el filtro de salida <sup>1</sup> ", Página 38

<sup>1</sup> Según el equipamiento del aparato

## Transporte, almacenamiento y eliminación de desechos

### Eliminación del aparato usado

Gracias a la eliminación respetuosa con el medio ambiente pueden reutilizarse materiales valiosos.

1. Desenchufar el cable de conexión de red de la toma de corriente.
2. Cortar el cable de conexión de red.
3. Desechar el aparato conforme a la normativa medioambiental.



Este aparato está marcado con el símbolo de cumplimiento con la Directiva Europea 2012/19/UE relativa a los aparatos eléctricos y electrónicos usados (Residuos de aparatos eléctricos y electrónicos RAEE).

La directiva proporciona el marco general válido en todo el ámbito de la Unión Europea para la retirada y la reutilización de los residuos de los aparatos eléctricos y electrónicos.

### Desechar las pilas y baterías

Las pilas y baterías deben desecharse en un punto de reciclaje adecuado. No tirar las aspiradoras ni las baterías junto con los residuos domésticos.

- ▶ Desechar las pilas y baterías de forma respetuosa con el medioambiente.

Solo para países de la UE:



Conforme a la directiva europea 2006/66/CE, las baterías/pilas defectuosas o usadas deben separarse del resto de materiales y desecharse en un punto de reciclaje adecuado.

## Servicio de Atención al Cliente

Si tiene preguntas, si no puede subsanar una avería en el aparato o si éste debe repararse, diríjase al Servicio de Asistencia Técnica.

Muchos problemas pueden solucionarse con la información sobre subsanación de averías contenida en estas instrucciones o en nuestra página web. Si este no es el caso, póngase en contacto con el Servicio de Asistencia Técnica.

Nosotros siempre encontramos la solución adecuada.

Le garantizamos que los técnicos cualificados del Servicio de Asistencia Técnica repararán su aparato con repuestos originales, ya sea en caso de garantía o una vez que haya expirado la garantía de fabricante.

Las piezas de repuesto originales relevantes para el funcionamiento conforme al reglamento sobre diseño ecológico se pueden adquirir en nuestro Servicio de Asistencia Técnica durante al menos 7 años a partir de la fecha de introducción en el mercado del aparato dentro del Espacio Económico Europeo.

**Nota:** La intervención del Servicio de Asistencia Técnica es gratuita en el marco de las condiciones de garantía del fabricante.

Para obtener información detallada sobre el periodo de validez de la garantía y las condiciones de garantía en su país, ponerse en contacto con

nuestro Servicio de Asistencia Técnica o con su distribuidor, o bien consulte nuestra página web.

Cuando se ponga en contacto con el Servicio de Asistencia Técnica, no olvide indicar el número de producto (E-Nr.) y el número de fabricación (FD) del aparato.

Los datos de contacto del Servicio de Asistencia Técnica se encuentran en el directorio adjunto al final de las instrucciones o en nuestra página web.

### **Número de producto (E-Nr.) y número de fabricación (FD)**

El número de producto (E-Nr.) y el número de fabricación (FD) se encuentran en la placa de características del aparato.

Para volver a encontrar rápidamente los datos del aparato o el número de teléfono del Servicio de Asistencia Técnica, puede anotar dichos datos.

### **Condiciones de garantía**

Usted tiene derecho a recibir prestaciones para su aparato en concepto de garantía siempre que se cumplan las siguientes condiciones.

**CONDICIONES DE GARANTIA PAE** Bosch se compromete a reparar o reponer de forma gratuita durante un período de 24 meses, a partir de la fecha de compra por el usuario final, las piezas cuyo defecto o falta de funcionamiento obedezca a causas de fabricación, así como la mano de obra necesaria para su reparación, siempre y cuando el aparato sea llevado por el usuario al taller del Servicio Técnico Autorizado por Bosch.

En el caso de que el usuario solicitara la visita del Técnico Autorizado a su domicilio para la reparación del aparato, estará obligado el usuario a pagar los gastos del desplazamiento.

Esta garantía no incluye: lámparas, cristales, plásticos, ni piezas estéticas, reclamadas después del primer uso, ni averías producidas por causas ajenas a la fabricación o por uso no doméstico. Igualmente no están amparadas por esta garantía las averías o falta de funcionamiento producidas por causas no imputables al aparato (manejo inadecuado del mismo, limpiezas, voltajes e instalación incorrecta) o falta de seguimiento de las instrucciones de funcionamiento y mantenimiento que para cada aparato se incluyen en el folleto de instrucciones. Para la efectividad de esta garantía es imprescindible acreditar por parte del usuario y ante el Servicio Autorizado de Bosch, la fecha de adquisición mediante la correspondiente FACTURA DE COMPRA que el usuario acompañará con el aparato cuando ante la eventualidad de una avería lo tenga que llevar al Taller Autorizado. La intervención en el aparato por personal ajeno al Servicio Técnico Autorizado por Bosch, significa la pérdida de garantía. **GUARDE POR TANTO LA FACTURA DE COMPRA.** Todos nuestros técnicos van provistos del correspondiente carnet avalado por ANFEL (Asociación Nacional de Fabricantes de Electrodomésticos) que le acredita como Servicio Autorizado de Bosch.

# Índice

<b>Segurança .....</b>	<b>44</b>	Colocar o aparelho na posição de parque .....	53
Indicações gerais .....	44	Desligar e transportar o aparelho.....	53
Utilização correta.....	44	Aspirar com acessórios .....	53
Limitação do grupo de utilizadores.....	45	Aspirar Multi-Use-Brush <sup>1</sup> .....	54
Instruções de segurança.....	45	Iniciar o funcionamento de emergência .....	54
<b>Evitar danos materiais .....</b>	<b>49</b>	Parar o funcionamento de emergência.....	54
<b>Proteção do meio ambiente e poupança .....</b>	<b>49</b>	Desmontar o aparelho .....	54
Eliminação da embalagem .....	49	<b>Limpeza e manutenção.....</b>	<b>55</b>
<b>Desembalamento e verificação ....</b>	<b>49</b>	Produto de limpeza .....	55
Desembalar o aparelho e as peças.....	49	Limpeza do aparelho .....	55
Âmbito de fornecimento.....	50	Limpar a pega Remote-Power-Control.....	55
<b>Familiarização .....</b>	<b>50</b>	Abrir a tampa .....	55
Aparelho .....	50	Fechar a tampa .....	55
Visão geral dos elementos de comando <sup>1</sup> .....	50	Limpar a câmara de aspiração.....	55
Visão geral das indicações de funcionamento.....	51	Mudar o saco de aspiração.....	55
<b>Acessórios .....</b>	<b>51</b>	Limpar o filtro de proteção do motor .....	56
<b>Antes da primeira utilização.....</b>	<b>52</b>	Retirar o filtro de saída do ar <sup>1</sup> .....	56
Montar o aparelho.....	52	Limpar o filtro de saída do ar <sup>1</sup> .....	56
Colocar as pilhas .....	52	Colocar o filtro de saída do ar <sup>1</sup> .....	57
<b>Operação base .....</b>	<b>52</b>	Trocar as pilhas.....	57
Regular o tubo telescópico.....	52	<b>Eliminar anomalias .....</b>	<b>58</b>
Ligar o aparelho .....	52	Falhas de funcionamento.....	58
Desligar o aparelho.....	52	<b>Transportar, armazenar e eliminar .....</b>	<b>60</b>
Iniciar a aspiração.....	53	Eliminar o aparelho usado .....	60
Parar a aspiração.....	53	Eliminar as baterias/pilhas.....	60
Regular a potência.....	53	<b>Serviço de Assistência Técnica ...</b>	<b>60</b>
Iniciar o modo turbo.....	53	Número do produto (E-Nr.) e número de fabrico (FD).....	61
Parar o modo turbo.....	53	Condições de garantia.....	61
Regular o bocal.....	53		

<sup>1</sup> Conforme o equipamento do aparelho



## Segurança

Observe as informações sobre a segurança, de modo a poder usar o seu aparelho de forma segura.

### Indicações gerais

Encontra aqui informações gerais sobre este manual.

- Leia atentamente este manual. Só assim poderá utilizar o aparelho de forma segura e eficiente.
- Estas instruções destinam-se ao utilizador do aparelho.
- Respeite as indicações de segurança e de aviso.
- Guarde estas instruções e as informações sobre o produto para posterior utilização ou para entregar a futuros proprietários.
- Examine o aparelho depois de o desembalar. Se detetar danos de transporte, não ligue o aparelho.

### Utilização correta

Para um uso seguro e correto do aparelho, respeite as indicações relativas à utilização correta.

O aparelho apenas pode ser utilizado:

- de acordo com este manual de instruções.
- com peças e acessórios originais. A garantia cessa em caso de danos provocados pela utilização de produtos de terceiros.
- para limpar superfícies.
- para uso doméstico e em espaços fechados domésticos à temperatura ambiente.
- a uma altitude de, no máximo, 2000 m acima do nível do mar.

Não utilize o aparelho:

- para limpar pessoas ou animais.
- para aspirar substâncias nocivas para a saúde, com arestas vivas, quentes ou incandescentes.
- para aspirar substâncias húmidas ou líquidas.
- para aspirar substâncias e gases facilmente inflamáveis ou explosivos.
- para aspirar cinza, fuligem de recuperadores de calor e sistemas de aquecimento central.



- para aspirar pó de toner de impressão e cópia.
- para aspirar entulho.

Desligue o aparelho da corrente quando:

- limpar o aparelho.

### **Limitação do grupo de utilizadores**

Evite riscos para crianças e pessoas vulneráveis.

Este aparelho pode ser utilizado por crianças a partir dos 8 anos e por pessoas com capacidades físicas, sensoriais ou mentais reduzidas ou com falta de experiência e/ou conhecimentos, se forem devidamente supervisionadas ou instruídas na utilização com segurança do aparelho e tiverem compreendido os perigos daí resultantes.

As crianças não devem brincar com o aparelho.

A limpeza e manutenção pelo utilizador não podem ser realizadas por crianças sem supervisão.

### **Instruções de segurança**

Respeite estas instruções de segurança ao utilizar o aparelho.

#### **AVISO – Perigo de choque elétrico!**

- As reparações incorretas são perigosas.
  - ▶ As reparações no aparelho apenas podem ser realizadas por técnicos qualificados.
  - ▶ Para a reparação do aparelho só podem ser utilizadas peças sobresselentes originais.
  - ▶ Se o cabo de alimentação deste aparelho sofrer algum dano, deverá ser substituído pelo fabricante ou pela sua Assistência Técnica, ou por um técnico devidamente qualificado para o efeito, para se evitarem situações de perigo.
- Um aparelho ou um cabo elétrico danificados são objetos perigosos.
  - ▶ Nunca operar um aparelho danificado.
  - ▶ Nunca operar um aparelho com a superfície fissurada ou quebrada.

- ▶ Para desligar o aparelho da fonte de alimentação nunca puxar pelo cabo elétrico. Remover o cabo elétrico sempre pela ficha.
- ▶ Nunca puxar ou mover o aparelho pelo cabo elétrico.
- ▶ Se o aparelho ou o cabo elétrico estiver avariado, puxe o cabo ou a ficha da tomada ou desligue o fusível no quadro elétrico.
- ▶ Contactar a Assistência Técnica. → *Página 60*
- ▶ As reparações no aparelho apenas podem ser realizadas por técnicos qualificados.
- A penetração de humidade pode causar choque eléctrico.
  - ▶ Utilize o aparelho apenas em espaços fechados.
  - ▶ Nunca exponha o aparelho a calor intenso e humidade.
  - ▶ Não utilizar aparelhos de limpeza a vapor ou de alta pressão para limpar o aparelho.
- É perigoso se o cabo eléctrico tiver um isolamento danificado.
  - ▶ Não permitir, em caso algum, que o cabo eléctrico entre em contacto com componentes do aparelho quentes ou com fontes de calor.
  - ▶ Não permitir, em caso algum, que o cabo eléctrico entre em contacto com pontas afiadas ou arestas vivas.
  - ▶ Não permitir, em caso algum, que o cabo eléctrico seja dobrado, esmagado ou modificado.
- As instalações indevidas são perigosas.
  - ▶ Ligar e operar o aparelho unicamente de acordo com as indicações na placa de características.
  - ▶ Ligar o aparelho a uma rede eléctrica com corrente alternada apenas através de uma tomada com ligação à terra corretamente instalada.
  - ▶ O sistema de ligação à terra da alimentação eléctrica doméstica tem de estar corretamente instalado.

**⚠ AVISO – Perigo de queimaduras!**

- Os sistemas de filtragem podem aquecer durante o funcionamento e incendiar-se em conjunto com substâncias inflamáveis ou que contenham álcool.
  - ▶ Não aplique substâncias inflamáveis ou com álcool nos sacos de aspiração ou filtros.
  - ▶ Não utilize substâncias inflamáveis ou que contenham álcool durante a limpeza do aparelho.
- No caso de um tempo de utilização superior a 30 minutos, o cabo de alimentação enrolado pode sobreaquecer.
  - ▶ Puxe o cabo de alimentação completamente para fora.

**⚠ AVISO – Perigo de ferimentos!**

- Peças móveis e aberturas existentes no aparelho podem causar ferimentos.
  - ▶ Mantenha o vestuário, o cabelo, os dedos e outras partes do corpo afastados das aberturas existentes no aparelho e das peças móveis.
  - ▶ Nunca direcione o tubo ou os bocais para os olhos, o cabelo, os ouvidos ou a boca.
- Um aparelho em queda pode colocar pessoas em perigo.
  - ▶ Ao aspirar escadas, certifique-se de que não se encontram pessoas por baixo do aparelho.
- Um cabo de alimentação desenrolado pode fazer com que alguém tropece nele.
  - ▶ Nas pausas de aspiração, desligue o aparelho e retire a ficha da tomada.
  - ▶ Recolha o cabo de alimentação.
- O enrolamento automático do cabo pode constituir um perigo para o utilizador.
  - ▶ Certifique-se de que, durante o enrolamento automático do cabo, a ficha não é projetada contra pessoas, partes do corpo, animais ou objetos.
- As pilhas podem explodir.
  - ▶ Não carregue as pilhas.
  - ▶ Não curto-circuite as pilhas.
  - ▶ Não deite as pilhas no fogo.

 **AVISO – Perigo de asfixia!**

As crianças podem colocar o material de embalagem sobre a cabeça ou enrolar-se no mesmo e sufocar.

- ▶ Manter o material de embalagem fora do alcance das crianças.
- ▶ Não permitir que as crianças brinquem com o material de embalagem.

---

## Evitar danos materiais

Observe estas indicações, de modo a evitar danos materiais no seu aparelho, nos acessórios ou noutros objetos.

### ATENÇÃO!

- Transportar o aparelho pela mangueira pode danificar a mangueira.
  - ▶ Nunca transporte o aparelho pela mangueira.
- Os bocais com solas exteriores gastas e arestas vivas podem danificar pavimentos delicados como, p. ex., o parquet ou o linóleo.
  - ▶ Verifique regularmente as solas exteriores quanto a desgaste.
  - ▶ Substitua o bocal gasto.
- A presença de sujidade pode danificar o motor.
  - ▶ Nunca utilize o aparelho sem o saco de aspiração.
  - ▶ Nunca utilize o aparelho sem filtro de proteção do motor.
  - ▶ Nunca utilize o aparelho sem filtro de saída do ar.
- Manuseamento incorreto das pilhas.
  - ▶ Não corte-circuite os terminais de ligação.
  - ▶ Utilize apenas pilhas do tipo indicado.
  - ▶ Não combine pilhas de tipos diferentes.
  - ▶ Não utilize pilhas novas com pilhas usadas.
- As pilhas com derrame de líquido danificam a pega.
  - ▶ Remova as pilhas quando não usar a pega.
  - ▶ Elimine as pilhas vazias e com defeito de forma segura e ecológica.

---

## Proteção do meio ambiente e poupança

De modo a proteger o meio ambiente, utilize o seu aparelho de forma eficiente em termos de recursos e elimine corretamente os materiais recicláveis.

### Eliminação da embalagem

Os materiais de embalagem são ecológicos e reutilizáveis.

- ▶ Separar os componentes e eliminá-los de acordo com o tipo de material.

Para obter mais informações sobre os procedimentos atuais de eliminação, contacte o seu Agente Especializado ou os Serviços Municipais da sua zona.

---

## Desembalamento e verificação

Dizemos-lhe aqui o que deve ter em atenção durante o desembalamento.

### Desembalar o aparelho e as peças

1. Retire o aparelho da embalagem.
2. Retire todas as outras peças e a documentação de acompanhamento da embalagem e prepare-as para a utilização.
3. Remova o material de embalagem existente.
4. Remova os autocolantes e as películas existentes.

## Âmbito de fornecimento

Depois de desembalar o aparelho, há que verificar todas as peças quanto a danos de transporte e se o material fornecido está completo.

**Nota:** Dependendo do equipamento, o aparelho é fornecido com outros acessórios.

→ Fig. 1

<b>A</b>	Bocal comutável <sup>1</sup>
<b>B</b>	Tubos telescópicos <sup>1</sup>
<b>C</b>	Multi-Use-Brush <sup>1</sup>
<b>D</b>	Remote-Power-Control Pega com duas pilhas do tipo AAA LR03
<b>E</b>	Saco de aspiração
<b>F</b>	Filtro de proteção do motor
<b>G</b>	Filtro higiénico HEPA <sup>1</sup>
<b>H</b>	Suporte para acessórios <sup>1</sup>
<b>I</b>	Bocais para fendas <sup>1</sup>
<b>J</b>	Bocais para estofos <sup>1</sup>
<b>K</b>	Bocal para estofos com coroa de cerdas de encaixar <sup>1</sup>
<b>L</b>	Bocais para pavimentos rijos <sup>1</sup>
<b>M</b>	Bocal para colchões <sup>1</sup>
<b>N</b>	Bocal para perfuração <sup>1</sup>

<sup>1</sup> Conforme o equipamento do aparelho

## Familiarização

Familiarize-se com os componentes do seu aparelho.

## Aparelho

**Nota:** Dependendo do modelo, poderá haver diferenças nas cores e nos pormenores.

→ Fig. 2

<b>1</b>	Bocal comutável <sup>1</sup>
<b>2</b>	Tubo telescópico com botão correção <sup>1</sup>
<b>3</b>	Mangueira
<b>4</b>	Remote-Power-Control Pega com duas pilhas do tipo AAA LR03
<b>5</b>	Emissor de infravermelhos
<b>6</b>	Interruptor de ligar/desligar com receptor de infravermelhos
<b>7</b>	Indicação de funcionamento
<b>8</b>	Posição de parque para o tubo
<b>9</b>	Cabo de alimentação
<b>10</b>	Dispositivo para arrumar
<b>11</b>	Indicação de substituição do saco de aspiração
<b>12</b>	Tampa
<b>13</b>	Pega de transporte

<sup>1</sup> Conforme o equipamento do aparelho

## Visão geral dos elementos de comando<sup>1</sup>

Os comandos permitem regular todas as funções do seu aparelho e obter informações sobre o estado de operação.

### Elementos de comando do aparelho





Símbolo	Utilização
①	<ul style="list-style-type: none"> <li>■ Ligar o aparelho.</li> <li>■ Desligar o aparelho.</li> </ul>

<sup>1</sup> Conforme o equipamento do aparelho

## Elementos de comando do bocal para pavimentos

Símbolo	Utilização
	Aspirar tapetes e alfombras.
	Aspirar pavimentos rijos e parque.



## Elementos de comando da Remote-Power-Control pega

Símbolo	Utilização
	<ul style="list-style-type: none"> <li>■ Inicie a aspiração.</li> <li>■ Pare a aspiração.</li> </ul>
	Aumente o nível de potência.
	Diminua o nível de potência.
	<ul style="list-style-type: none"> <li>■ Inicie o modo turbo.</li> <li>■ Pare o modo turbo.</li> </ul>

**Dica:** Alinhe o emissor de infravermelhos na Remote-Power-Control pega com o recetor de infravermelhos no interruptor de ligar/desligar.

## Visão geral das indicações de funcionamento

As indicações informam acerca das funções e dos estados.

Símbolo	Utilização
	Visualize o estado.
	Mudar o saco de aspiração.

## Indicações de funcionamento

Estado de funcionamento	Indicação de funcionamento
Desligado	A indicação está desligada.
Stand-by	A indicação vibra a branco.
Aspiração	A indicação acende-se a branco.
Ative o funcionamento de emergência.	A indicação pisca três vezes rapidamente a branco.

## Acessórios

Utilize acessórios originais. Estes destinam-se especificamente ao seu aparelho. Aqui obtém uma visão geral dos acessórios do seu aparelho e da sua utilização.

Acessórios	Número de acessório	Utilização
Pacote de filtros de substituição	BBZ41FGALL	Recolher o material a aspirar.
Filtro de proteção do motor	BBZ02MPF	Proteger o motor contra sujidade.
Filtro higiénico HEPA	BBZ154HF	Limpar o ar evacuado.
Bocal para pavimentos rijos com coroa de cerdas	BBZ123HD	Aspirar pavimentos rijos.
Bocal para pavimentos rijos	BBZ124HD	Aspirar pavimentos rijos e tapetes.

---

## Antes da primeira utilização

Prepare o aparelho para a utilização.

### Montar o aparelho

1. Insira e encaixe a pega na mangueira.  
→ Fig. **3**
2. Insira o bocal da mangueira na abertura de aspiração na tampa e encaixe-o.  
→ Fig. **4**
3. Ligue a pega ao tubo telescópico.  
→ Fig. **5**
4. Ligue o tubo telescópico ao bocal.  
→ Fig. **5**
5. Insira o suporte dos acessórios<sup>1</sup> no tubo telescópico.  
→ Fig. **6**
6. Insira o bocal para fendas<sup>1</sup> pela parte de baixo no suporte de acessórios<sup>1</sup>.  
→ Fig. **6**
7. Insira a coroa de cerdas<sup>1</sup> no bocal para estofos<sup>1</sup>.  
→ Fig. **7**
8. Insira o bocal para estofos<sup>1</sup> com a coroa de cerdas<sup>1</sup> pela parte de cima no suporte dos acessórios<sup>1</sup>.  
→ Fig. **6**

### Colocar as pilhas

- ▶ Coloque as pilhas na Remote-Power-Control pega.  
→ "Trocar as pilhas", Página 57

---

## Operação base

Aqui obtém as informações essenciais sobre a operação do seu aparelho.

### Regular o tubo telescópico

1. Desbloqueie o tubo telescópico.
2. Ajuste o comprimento desejado do tubo telescópico.  
→ Fig. **8**

### Ligar o aparelho

1. Pegue na ficha e puxe-a para fora até ao comprimento necessário.
2. Ligue a ficha de rede à tomada.
3. Prima **ⓘ**.  
→ Fig. **9**
  - ✓ A indicação de funcionamento vibra a branco.
  - ✓ O aparelho está em stand-by.

**Nota:** Danos no aparelho devido ao modo de stand-by muito prolongado. Em pausas de funcionamento mais longas, desligue o aparelho.

### Desligar o aparelho

1. Prima **ⓘ**.
  - ✓ A indicação de funcionamento apaga-se e pisca três vezes rapidamente a branco, após um breve período de tempo.
  - ✓ O aparelho desliga-se. As funções em curso são canceladas.
2. Desligue a ficha da tomada.
3. Puxe ligeiramente o cabo de alimentação e solte-o.
  - ✓ O cabo enrola-se automaticamente.

---

<sup>1</sup> Conforme o equipamento do aparelho



## Iniciar a aspiração

**Condição prévia:** O aparelho está em stand-by.



→ "Ligar o aparelho", Página 52

- ▶ Prima .
- Fig. **10**
- ✓ A indicação de funcionamento acende a branco.
- ✓ O aparelho arranca no nível de potência máximo.
- ✓ O aparelho arranca no último nível de potência regulado, caso a aspiração tenha sido anteriormente interrompida.

## Parar a aspiração

- ▶ Prima .
- ✓ O aparelho para e a indicação de funcionamento vibra a branco.
- ✓ O nível de potência regulado mantém-se.

## Regular a potência

1. Prima  ou .
  - Fig. **11**
  - ✓ O nível de potência aumenta ou diminui.
2. Rode o tubo telescópico com o regulador de ar secundário para a posição desejada.
  - Fig. **12**
  - ✓ A potência é regulada de forma contínua.

## Iniciar o modo turbo

Em caso de sujidade particularmente forte, pode utilizar o modo turbo.

- ▶ Prima .
- ✓ O modo turbo arranca.

## Parar o modo turbo

- ▶ Prima .
- ✓ O aparelho muda para o último nível de potência regulado.

## Regular o bocal

- ▶ Regule o bocal para o chão desejado com o interruptor.
- Fig. **13**

## Colocar o aparelho na posição de parque

**Dica:** Em pausas de funcionamento mais curtas, o bocal para pavimentos pode ser pousado na posição de parque.

- ▶ Insira o gancho do bocal para pavimentos na posição de parque.
- Fig. **14**

## Desligar e transportar o aparelho

1. Desligue o aparelho.
- "Desligar o aparelho", Página 52
2. Coloque o aparelho na vertical.
3. Insira o gancho localizado no bocal no dispositivo para arrumar o tubo.
- Fig. **15**
4. Para transpor obstáculos, transporte o aparelho pela pega.

## Aspirar com acessórios

1. Coloque o bocal desejado no tubo telescópico ou na pega.
2. Após a utilização, retire o bocal utilizado do tubo telescópico ou da pega.

## Aspirar Multi-Use-Brush<sup>1</sup>

**Nota:** A Multi-Use-Brush não pode ser desmontada após a utilização. A capacidade de aspiração não fica limitada devido à Multi-Use-Brush montada.

### ATENÇÃO!

A aspiração com uma coroa de cerdas não totalmente inserida para baixo pode danificar o solo.

▶ Nunca aspire com a coroa de cerdas inserida para cima.

1. Insira e encaixe a Multi-Use-Brush na pega ou no tubo.  
→ Fig. **16**
2. Pressione as duas linguetas de bloqueio na coroa de cerdas.
3. Empurre a coroa de cerdas para baixo e encaixe-a.  
→ Fig. **17**
- ✓ A Multi-Use-Brush está pronta a funcionar.
4. Aspire com Multi-Use-Brush.  
→ "Iniciar a aspiração", Página 53  
→ "Parar a aspiração", Página 53
5. Pressione as duas linguetas de bloqueio na coroa de cerdas.
6. Empurre a coroa de cerdas para cima e encaixe-a.  
→ Fig. **17**
7. Insira o bocal para pavimentos ou o tubo na Multi-Use-Brush.
8. Para efetuar a desmontagem, prima a tecla de desbloqueio e remova a Multi-Use-Brush.  
→ Fig. **18**

## Iniciar o funcionamento de emergência

Se a pega Remote-Power-Control não funcionar, não é possível iniciar a aspiração no funcionamento de emergência.

**Condição prévia:** O aparelho está em stand-by.

→ "Ligar o aparelho", Página 52

1. Prima **⓪**.
- ✓ A indicação de funcionamento apaga-se e pisca três vezes rapidamente a branco, após um breve período de tempo.
2. Prima **⓪** enquanto a indicação de funcionamento estiver a piscar.
- ✓ O aparelho arranca no modo turbo.

## Parar o funcionamento de emergência

**Nota:** Após a aspiração, verifique a pega Remote-Power-Control.

→ "Eliminar anomalias", Página 58

- ▶ Prima **⓪**.
- ✓ A indicação de funcionamento apaga-se e pisca três vezes rapidamente a branco, após um breve período de tempo.

## Desmontar o aparelho

1. Separe o bocal para pavimentos do tubo telescópico.  
→ Fig. **19**
2. Separe o tubo telescópico da pega.  
→ Fig. **20**
3. Comprima as duas linguetas de bloqueio e puxe a mangueira para fora do aparelho.  
→ Fig. **21**

---

<sup>1</sup> Conforme o equipamento do aparelho

## Limpeza e manutenção

Para que o seu aparelho se mantenha durante muito tempo operacional, deve proceder a uma limpeza e manutenção cuidadosa do mesmo.

### Produto de limpeza

Utilize apenas produtos de limpeza adequados.

### ATENÇÃO!

Produtos de limpeza inapropriados ou uma limpeza incorreta podem danificar o aparelho.

- ▶ Não utilize detergentes agressivos ou abrasivos.
- ▶ Não utilize produtos de limpeza com elevado teor de álcool.
- ▶ Não utilize esfregões de palha-d'aço ou esponjas abrasivas.
- ▶ Lave bem os panos de esponja, antes de os utilizar.

### Limpeza do aparelho

**Condição prévia:** O aparelho está desligado.

→ *"Desligar o aparelho", Página 52*

1. Limpe o aparelho e o acessório com um pano macio e um produto de limpeza para plásticos disponível no mercado.
2. Limpe o recetor de infravermelhos no interruptor de ligar/desligar.

### Limpar a pega Remote-Power-Control

**Dica:** Limpe regularmente o emissor de infravermelhos na pega Remote-Power-Control. Uma pega Remote-Power-Control suja pode provocar falhas na operação.

- ▶ Limpe a pega Remote-Power-Control com um pano macio e um produto de limpeza para plásticos disponível no mercado.

### Abrir a tampa

**Condição prévia:** O aparelho está desligado.

→ *"Desligar o aparelho", Página 52*

1. Abrir a tampa.  
→ Fig. **22**
2. Levante completamente a tampa.

### Fechar a tampa

**Dica:** Verifique se o saco de aspiração não está preso entre a tampa e o aparelho.

### Condições prévias

- O saco de aspiração está colocado.
- O filtro de proteção do motor está colocado.
- O filtro de saída do ar está colocado.
- ▶ Feche e encaixe a tampa.

### Limpar a câmara de aspiração

**Condição prévia:** O saco de aspiração foi retirado.

→ *"Mudar o saco de aspiração", Página 55*

- ▶ Se necessário, aspire a câmara de aspiração com um segundo aparelho ou limpe-a com um pano ou pincel de limpar pó seco.
- ✓ A câmara de aspiração está limpa.

### Mudar o saco de aspiração

Se o óculo de inspeção da indicação de mudança do filtro estiver completamente cheio com o bocal levantado e no nível de potência máximo, mude o saco de aspiração.

**Condição prévia:** A tampa está aberta.

→ "Abrir a tampa", *Página 55*

1. Para fechar o saco de aspiração, puxe a patilha de fecho.  
→ Fig. **23**
2. Retire o saco de aspiração cheio do suporte.
3. Elimine o saco de aspiração cheio.
4. Insira o saco de aspiração novo no suporte, até que encaixe de forma audível.  
– Não dobre o saco de aspiração.  
→ Fig. **24**
5. → "Fechar a tampa", *Página 55*

## Limpar o filtro de proteção do motor

**Dica:** Para um resultado de aspiração ideal, sacuda e lave frequentemente o filtro de proteção do motor. Após a aspiração de partículas de pó finas, limpe o filtro de proteção do motor ou troque-o, para garantir a potência de aspiração do aparelho.

**Condição prévia:** O saco de aspiração foi retirado.

→ "Mudar o saco de aspiração", *Página 55*

1. Para soltar o filtro de proteção do motor do encaixe, puxe pelas patilhas laterais.  
→ Fig. **25**
2. Retire o filtro de proteção do motor no sentido da seta.
3. Limpe o filtro de proteção do motor sacudindo-o.
4. No caso de sujidade forte, lave o filtro de proteção do motor.  
→ Fig. **26**
5. Deixe secar o filtro durante pelo menos 24 horas.

6. Coloque o filtro de proteção do motor no aparelho e encaixe-o na parte de cima.
7. Coloque o saco de aspiração.  
→ "Mudar o saco de aspiração", *Página 55*
8. → "Fechar a tampa", *Página 55*

## Retirar o filtro de saída do ar<sup>1</sup>

**Condição prévia:** A tampa está aberta.

→ "Abrir a tampa", *Página 55*

1. Pressione a patilha de fecho no sentido da seta e desbloqueie o filtro de saída do ar.
2. Retire o filtro de saída do ar do aparelho.  
→ Fig. **27**

## Limpar o filtro de saída do ar<sup>1</sup>

Para um nível de potência ideal, limpe ou troque o filtro de saída do ar uma vez por ano.

**Dica:** Após a aspiração de partículas de pó finas, limpe o filtro de saída do ar, para garantir a potência de aspiração do aparelho.

**Nota:** O efeito de filtração do filtro de saída do ar mantém-se independentemente de uma eventual coloração da superfície do filtro.

## Limpar o filtro higiénico HEPA

O filtro higiénico HEPA é composto por uma unidade de filtro.

**Dica:** Para limpar a unidade de filtro de forma mais aprofundada, poderá lavar a unidade de filtro na máquina de lavar roupa. Para proteger a restante roupa, coloque a unidade de filtro num caso de lavagem de roupa em separado. Lave a unidade de fil-

---

<sup>1</sup> Conforme o equipamento do aparelho

tro a 30 °C no programa para roupa delicada e utilize a velocidade de centrifugação mais baixa.

**Condição prévia:** O filtro de saída do ar foi retirado.

→ *"Retirar o filtro de saída do ar<sup>1</sup>",*  
*Página 56*

1. Sacuda a unidade de filtro.
2. Lave a unidade de filtro sob água corrente.  
→ Fig. **23**
3. Deixe secar a unidade de filtro durante, pelo menos, 24 horas.
4. Coloque a unidade de filtro no aparelho.  
→ *"Colocar o filtro de saída do ar<sup>1</sup>",* *Página 57*

## Colocar o filtro de saída do ar<sup>1</sup>

**Condição prévia:** A tampa está aberta.

→ *"Abrir a tampa",* *Página 55*

1. Coloque o filtro de saída do ar na grelha de saída do ar e encaixe-o audivelmente.  
→ Fig. **29**
2. → *"Fechar a tampa",* *Página 55*

## Trocar as pilhas

1. Retire a cobertura.  
→ Fig. **30**

**Dica:** Para abrir a cobertura, utilize um meio auxiliar, p. ex., uma moeda.

2. Retire as pilhas gastas.
3. Coloque as pilhas novas (tipo AAA LR03).  
→ Fig. **31**
4. Feche a cobertura.  
→ Fig. **31**

---

<sup>1</sup> Conforme o equipamento do aparelho

## Eliminar anomalias

As pequenas anomalias do aparelho podem ser eliminadas pelo próprio utilizador. Antes de contactar a Assistência Técnica, consulte as informações sobre a eliminação de anomalias. Isto permite evitar custos desnecessários.

### AVISO

#### Perigo de choque elétrico!

As reparações incorretas são perigosas.

- ▶ As reparações no aparelho apenas podem ser realizadas por técnicos qualificados.
- ▶ Para a reparação do aparelho só podem ser utilizadas peças sobresselentes originais.
- ▶ Se o cabo de alimentação deste aparelho sofrer algum dano, deverá ser substituído pelo fabricante ou pela sua Assistência Técnica, ou por um técnico devidamente qualificado para o efeito, para se evitarem situações de perigo.

## Falhas de funcionamento

Avaria	Causa	Resolução de avarias
O aparelho não funciona. A pega Remote-Power-Control não funciona.	As pilhas estão gastas.	<ul style="list-style-type: none"> <li>▶ Troque as pilhas na pega Remote-Power-Control. → "Trocar as pilhas", Página 57</li> </ul>
A ligação via sinal de rádio está com interferências.	O emissor de infravermelhos na pega ou o emissor de infravermelhos no interruptor de ligar/desligar estão tapados.	<ol style="list-style-type: none"> <li>1. Remova possíveis objetos estranhos.</li> <li>2. Limpe a pega Remote-Power-Control e o aparelho. → "Limpeza do aparelho", Página 55 → "Limpar a pega Remote-Power-Control", Página 55</li> </ol>
	A via de comunicação está com interferências.	<ul style="list-style-type: none"> <li>▶ Estabeleça uma ligação direta entre o emissor e o recetor de infravermelhos.</li> </ul>
A potência de aspiração diminui.	O saco de aspiração está cheio.	<ul style="list-style-type: none"> <li>▶ Mude o saco de aspiração.</li> </ul>
O indicador de mudança do filtro está preenchido.	O bocal, o tubo telescópico ou a mangueira estão entupidos.	<ol style="list-style-type: none"> <li>1. Desmonte o aparelho.</li> <li>2. Elimine a obstrução.</li> </ol>

<b>Avaria</b>	<b>Causa</b>	<b>Resolução de avarias</b>
A potência de aspiração diminuiu. O indicador de mudança do filtro está preenchido.	O filtro de saída do ar está sujo.	▶ Limpe o filtro de saída do ar. → " <i>Limpar o filtro de saída do ar</i> <sup>1</sup> ", <i>Página 56</i>

---

<sup>1</sup> Conforme o equipamento do aparelho

---

## Transportar, armazenar e eliminar

### Eliminar o aparelho usado

Através duma eliminação compatível com o meio ambiente, podem ser reutilizadas matérias-primas valiosas.

1. Desligar a ficha de rede do cabo elétrico.
2. Cortar o cabo elétrico.
3. Eliminar o aparelho de forma ecológica.



Este aparelho está marcado em conformidade com a Directiva 2012/19/UE relativa aos resíduos de equipamentos eléctricos e electrónicos (waste electrical and electronic equipment - WEEE).

A directiva estabelece o quadro para a criação de um sistema de recolha e valorização dos equipamentos usados válido em todos os Estados Membros da União Europeia.

---

### Eliminar as baterias/pilhas

As baterias/pilhas devem ser encaminhadas para uma reciclagem ecológica. Não deite as baterias/pilhas no lixo doméstico.

- ▶ Elimine as baterias/pilhas de forma ecológica.

Apenas para países da UE:



A Directiva Europeia 2006/66/CE prevê a recolha seletiva de baterias/pilhas avariadas ou gastas, bem como a sua reutilização ambientalmente segura.

---

---

## Serviço de Assistência Técnica

Se não lhe for possível eliminar uma anomalia no aparelho ou se for necessário proceder a uma reparação, contacte a nossa Assistência Técnica.

Muitos problemas podem ser solucionados pelo utilizador com base nas informações sobre a eliminação de anomalias que constam nestas instruções ou na nossa página web. Se tal não for possível, contacte a nossa Assistência Técnica.

Nós encontramos sempre uma solução adequada.

Tanto em caso de garantia como após a expiração da garantia do fabricante, certificamo-nos de que o seu aparelho é reparado com peças de substituição originais por técnicos de assistência.

Pode adquirir peças de substituição originais relevantes para o funcionamento em conformidade com o regulamento relativo aos requisitos de conceção ecológica junto da nossa Assistência Técnica para um tempo de duração de, pelo menos, 7 anos a partir da colocação do seu aparelho no mercado dentro do Espaço Económico Europeu.

**Nota:** A Assistência Técnica é gratuita no âmbito das condições de garantia do fabricante.

Pode obter informações detalhadas sobre o período e as condições de garantia no seu país junto da nossa Assistência Técnica, do comerciante ou na nossa página web.

Se contactar a Assistência Técnica, deve ter à mão o número de produto (E-Nr.) e o número de fabrico (FD) do seu aparelho.



Os dados de contacto da Assistência Técnica encontram-se no registo de pontos de Assistência Técnica no fim das instruções ou na nossa página web.

### **Número do produto (E-Nr.) e número de fabrico (FD)**

Encontra o número de produto (E-Nr.) e o número de fabrico (FD) na placa de características do aparelho. Aponte os dados para ter sempre à mão os dados do seu aparelho e o número de telefone da Assistência Técnica.

### **Condições de garantia**

Tem direito a garantia para o seu aparelho, de acordo com as seguintes condições.

Para este aparelho vigoram as condições de garantia publicadas pelo nosso representante no país em que o mesmo for adquirido. O representante onde comprou o aparelho poderá dar-lhe mais pormenores sobre este assunto. Para a prestação de qualquer serviço dentro da garantia é, no entanto, necessária a apresentação do documento de compra do aparelho.

## Πίνακας περιεχομένων

<b>Ασφάλεια.....</b>	<b>64</b>	Φύλαξη συσκευής.....	73
Γενικές υποδείξεις .....	64	Απενεργοποίηση και μεταφορά της συσκευής .....	74
Χρήση σύμφωνα με τον σκοπό προορισμού .....	64	Αναρρόφηση με εξαρτήματα .....	74
Περιορισμός ομάδας χρηστών .....	65	Αναρρόφηση Multi-Use-Brush <sup>1</sup> .....	74
Υποδείξεις ασφαλείας.....	65	Εκκίνηση λειτουργίας ανάγκης.....	74
<b>Αποφυγή υλικών ζημιών .....</b>	<b>69</b>	Τερματισμός λειτουργίας ανάγκης .....	75
<b>Προστασία περιβάλλοντος και οικονομία.....</b>	<b>69</b>	Αποσυναρμολόγηση συσκευής.....	75
Απόσυρση συσκευασίας.....	69	<b>Καθαρισμός και φροντίδα.....</b>	<b>75</b>
<b>Αφαίρεση από τη συσκευασία και έλεγχος .....</b>	<b>69</b>	Υλικά καθαρισμού .....	75
Αφαίρεση από τη συσκευασία της συσκευής και των εξαρτημάτων.....	70	Καθαρισμός συσκευής .....	75
Υλικά παράδοσης .....	70	Καθαρισμός Remote-Power-Control χειρολαβής.....	75
<b>Γνωριμία.....</b>	<b>70</b>	Άνοιγμα καπακιού.....	76
Συσκευή.....	70	Κλείσιμο καπακιού.....	76
Επισκόπηση στοιχείων χειρισμού <sup>1</sup> ...	71	Καθαρισμός χώρου συλλογής σκόνης.....	76
Επισκόπηση ενδείξεων κατάστασης .....	71	Αλλαγή σακούλας σκόνης .....	76
<b>Εξαρτήματα .....</b>	<b>71</b>	Καθαρισμός του φίλτρου προστασίας του κινητήρα.....	76
<b>Πριν την πρώτη χρήση .....</b>	<b>72</b>	Αφαίρεση φίλτρου εξόδου αέρα <sup>1</sup> .....	77
Τοποθέτηση της συσκευής.....	72	Καθαρισμός φίλτρου εξόδου αέρα <sup>1</sup> .....	77
Τοποθέτηση μπαταριών .....	72	Τοποθέτηση φίλτρου εξόδου αέρα <sup>1</sup> .....	77
<b>Βασικός χειρισμός.....</b>	<b>72</b>	Αλλαγή μπαταριών .....	78
Ρύθμιση του τηλεσκοπικού σωλήνα.....	72	<b>Αποκατάσταση βλαβών.....</b>	<b>79</b>
Ενεργοποίηση της συσκευής.....	73	Δυσλειτουργίες .....	79
Απενεργοποίηση της συσκευής .....	73	<b>Μεταφορά, αποθήκευση και απόσυρση.....</b>	<b>81</b>
Εκκίνηση αναρρόφησης .....	73	Απόσυρση παλιάς συσκευής .....	81
Τερματισμός αναρρόφησης .....	73	Απόσυρση των επαναφορτιζόμενων μπαταριών/ μπαταριών.....	81
Ρύθμιση ισχύος.....	73		
Εκκίνηση λειτουργίας turbo .....	73		
Τερματισμός λειτουργίας turbo .....	73		
Ρύθμιση του πέλματος δαπέδου ....	73		

<sup>1</sup> Ανάλογα με τον εξοπλισμό της συσκευής

<b>Υπηρεσία εξυπηρέτησης πελατών .....</b>	<b>81</b>
Αριθμός προϊόντος (E-Nr.) και αριθμός κατασκευής (FD).....	82
Όροι εγγύησης.....	82



## Ασφάλεια

Προσέξτε την πληροφορία για το θέμα ασφάλεια, για να μπορέσετε να χρησιμοποιήσετε τη συσκευή σας με ασφάλεια.

### Γενικές υποδείξεις

Εδώ θα βρείτε γενικές πληροφορίες γι' αυτές τις οδηγίες.

- Διαβάστε προσεκτικά αυτές τις οδηγίες. Μόνο τότε μπορείτε να χρησιμοποιήσετε τη συσκευή σίγουρα και αποτελεσματικά.
- Αυτές οι οδηγίες απευθύνονται στον χρήστη της συσκευής.
- Προσέξτε τις υποδείξεις ασφαλείας και τις προειδοποιητικές υποδείξεις.
- Φυλάξτε τις οδηγίες καθώς και τις πληροφορίες προϊόντος για μετέπειτα χρήση ή για τον επόμενο κάτοχο της συσκευής.
- Μετά την αφαίρεση από τη συσκευασία, ελέγξτε τη συσκευή. Μη συνδέετε τη συσκευή σε περίπτωση ζημιάς κατά τη μεταφορά.

### Χρήση σύμφωνα με τον σκοπό προορισμού

Για να χρησιμοποιείτε τη συσκευή με ασφάλεια και σωστά, προσέχετε τις υποδείξεις για την ενδεδειγμένη χρήση.

Χρησιμοποιείτε τη συσκευή μόνο:

- σύμφωνα με αυτές τις οδηγίες χρήσης.
- Με γνήσια εξάρτητα και προσαρτήματα. Σε περίπτωση ζημιών που οφείλονται σε χρήση ξένων προϊόντων, δεν έχετε κανένα δικαίωμα εγγύησης.
- Για τον καθαρισμό επιφανειών.
- στα ιδιωτικά νοικοκυριά και σε κλειστούς χώρους του οικιακού περιβάλλοντος σε θερμοκρασία δωματίου.
- μέχρι ένα μέγιστο ύψος 2000 πάνω από την επιφάνεια της θάλασσας.

Μη χρησιμοποιείτε τη συσκευή:

- Για την αναρρόφηση σε ανθρώπους ή ζώα.
- Για την αναρρόφηση βλαβερών στην υγεία, κοφτερών, καυτών ή πυρακτωμένων υλικών.
- Για την αναρρόφηση υγρών ουσιών.
- Για την αναρρόφηση εύφλεκτων ή εκρηκτικών υλικών και αερίων.

- Για την αναρρόφηση στάχτης, αιθάλης από τζάκια και κεντρικές θερμάνσεις.
- Για την αναρρόφηση σκόνης μελανιού από εκτυπωτές και φωτοαντιγραφικά μηχανήματα.
- Για την αναρρόφηση οικοδομικών μπαζών.

Αποσυνδέετε τη συσκευή από την τροφοδοσία ρεύματος όταν:

- Καθαρίζετε τη συσκευή.

### **Περιορισμός ομάδας χρηστών**

Αποφύγετε τους κινδύνους για τα παιδιά και άτομα που βρίσκονται σε κίνδυνο.

Αυτή η συσκευή μπορεί να χρησιμοποιείται από παιδιά από 8 ετών και άνω και από πρόσωπα με μειωμένες φυσικές, αισθητήριες ή νοητικές ικανότητες καθώς και έλλειψη εμπειρίας και/ή γνώσης, αν επιβλέπονται ή έχουν κατατοπιστεί σχετικά με την ασφαλή χρήση της συσκευής και έχουν κατανοήσει τους κινδύνους που απορρέουν από αυτή.

Τα παιδιά δεν επιτρέπεται να παίζουν με τη συσκευή.

Ο καθαρισμός και η συντήρηση από το χρήστη δεν επιτρέπεται να εκτελείται από παιδιά χωρίς επίβλεψη.

### **Υποδείξεις ασφαλείας**

Όταν χρησιμοποιείτε τη συσκευή, προσέχετε αυτές τις υποδείξεις ασφαλείας.

### **ΠΡΟΕΙΔΟΠΟΙΗΣΗ – Κίνδυνος ηλεκτροπληξίας!**

- Οι ακατάλληλες επισκευές είναι επικίνδυνες.
  - ▶ Μόνο εκπαιδευμένο γι' αυτό, ειδικευμένο προσωπικό επιτρέπεται να πραγματοποιήσει επισκευές στη συσκευή.
  - ▶ Μόνο γνήσια ανταλλακτικά επιτρέπεται να χρησιμοποιηθούν για την επισκευή της συσκευής.
  - ▶ Εάν το καλώδιο σύνδεσης στο δίκτυο του ρεύματος αυτής της συσκευής υποστεί ζημιά, πρέπει να αντικατασταθεί από τον κατασκευαστή ή την υπηρεσία εξυπηρέτησης πελατών του ή από ένα αντίστοιχα ειδικευμένο άτομο, για την αποφυγή επικινδύνων καταστάσεων.

- Μια συσκευή ή ένα καλώδιο σύνδεσης που έχουν υποστεί ζημιά είναι επικίνδυνα.
  - ▶ Μη λειτουργείτε ποτέ μια συσκευή που έχει υποστεί ζημιά.
  - ▶ Μη λειτουργείτε ποτέ μια συσκευή με ραγισμένη ή σπασμένη επιφάνεια.
  - ▶ Μην τραβάτε ποτέ το καλώδιο σύνδεσης, για να αποσυνδέσετε τη συσκευή από το δίκτυο του ρεύματος. Τραβάτε πάντοτε το φις του καλωδίου σύνδεσης.
  - ▶ Μην τραβάτε ή μη μεταφέρετε τη συσκευή από το καλώδιο σύνδεσης.
  - ▶ Όταν η συσκευή ή το καλώδιο σύνδεσης έχει ζημιά, τραβήξτε αμέσως το φις του καλωδίου σύνδεσης ή κατεβάστε την ασφάλεια στο κιβώτιο των ασφαλειών.
  - ▶ Καλέστε την υπηρεσία εξυπηρέτησης πελατών. → Σελίδα 81
  - ▶ Μόνο εκπαιδευμένο γι' αυτό, ειδικευμένο προσωπικό επιτρέπεται να πραγματοποιήσει επισκευές στη συσκευή.
- Μια εισχώρηση υγρασίας μπορεί να προκαλέσει ηλεκτροπληξία.
  - ▶ Χρησιμοποιείτε τη συσκευή μόνο σε κλειστούς χώρους.
  - ▶ Μην εκθέτετε τη συσκευή ποτέ σε μεγάλη ζέστη και υγρασία.
  - ▶ Μη χρησιμοποιείτε συσκευές εκτόξευσης ατμού ή συσκευές καθαρισμού υψηλής πίεσης, για να καθαρίσετε τη συσκευή.
- Μια χαλασμένη μόνωση του καλωδίου σύνδεσης είναι επικίνδυνη.
  - ▶ Μη φέρνετε ποτέ το καλώδιο σύνδεσης σε επαφή με καυτά μέρη συσκευών ή πηγές θερμότητας.
  - ▶ Μην αφήνετε ποτέ το καλώδιο σύνδεσης να έρθει σε επαφή με αιχμηρές μύτες ή κοφτερές ακμές.
  - ▶ Μην τσακίζετε, μη συνθλίβετε ή μη μετατρέπετε ποτέ το καλώδιο σύνδεσης.
- Οι μη ενδεδειγμένες εγκαταστάσεις είναι επικίνδυνες.
  - ▶ Συνδέστε και χρησιμοποιείτε τη συσκευή μόνο σύμφωνα με τα στοιχεία που αναφέρονται στην πινακίδα τύπου.
  - ▶ Συνδέστε τη συσκευή σε ένα δίκτυο ρεύματος με εναλλασσόμενο ρεύμα μόνο μέσω μιας γειωμένης πρίζας, εγκατεστημένης σύμφωνα με τους κανονισμούς.

- ▶ Το σύστημα αγωγών προστασίας (γείωση) της ηλεκτρικής εγκατάστασης του σπιτιού πρέπει να είναι εγκαταστημένο σύμφωνα με τους κανονισμούς.

### **⚠ ΠΡΟΕΙΔΟΠΟΙΗΣΗ – Κίνδυνος ζεματίσματος!**

- Τα συστήματα φίλτων μπορεί κατά τη λειτουργία να ζεσταθούν και να πιάσουν φωτιά σε συνδυασμό με εύφλεκτα ή αλκοολούχα υλικά.
  - ▶ Μην τοποθετείτε κανένα εύφλεκτο υλικό ή υλικό που εμπεριέχει αλκοόλη πάνω στις σακούλες σκόνης και στα φίλτρα.
  - ▶ Κατά τον καθαρισμό της συσκευής μη χρησιμοποιείτε εύφλεκτα ή αλκοολούχα υλικά.
- Σε περίπτωση μιας διάρκειας λειτουργίας πάνω από 30 λεπτά μπορεί να υπερθερμανθεί το τυλιγμένο καλώδιο σύνδεσης.
  - ▶ Τραβήξτε εντελώς έξω το καλώδιο σύνδεσης.

### **⚠ ΠΡΟΕΙΔΟΠΟΙΗΣΗ – Κίνδυνος τραυματισμού!**

- Τα κινούμενα εξαρτήματα και τα ανοίγματα στη συσκευή μπορεί να οδηγήσουν σε τραυματισμούς.
  - ▶ Κρατάτε τα ενδύματα, τα μαλλιά, τα δάκτυλα και άλλα μέρη του σώματος μακριά από τα ανοίγματα στη συσκευή και τα κινούμενα εξαρτήματα.
  - ▶ Μην κατευθύνετε τον σωλήνα ή τα πέλματα/στόμια αναρρόφησης ποτέ στα μάτια, στα μαλλιά, στα αυτιά ή στο στόμα.
- Μια συσκευή που πέφτει μπορεί να θέσει σε κίνδυνο άτομα.
  - ▶ Βεβαιωθείτε, ότι κατά την αναρρόφηση στις σκάλες δεν βρίσκονται άτομα κάτω από τη συσκευή.
- Ένα τραβηγμένο έξω καλώδιο σύνδεσης μπορεί να οδηγήσει σε σκόνταμμα.
  - ▶ Στα διαλείμματα σκουπίσματος απενεργοποιείτε τη συσκευή και τραβάτε το φισ από την πρίζα.
  - ▶ Τραβήξτε μέσα το καλώδιο σύνδεσης.

- Το αυτόματο τύλιγμα καλωδίου μπορεί να θέσει σε κίνδυνο τον χρήστη.
  - ▶ Κατά το αυτόματο τύλιγμα του καλωδίου προσέξτε, να μη χτυπήσει το φινιρίσματα πάνω σε άτομα, μέρη του σώματος, ζώα ή αντικείμενα.
- Οι μπαταρίες μπορεί να εκραγούν.
  - ▶ Μη φορτίζετε τις μπαταρίες.
  - ▶ Μη βραχυκυκλώνετε τις μπαταρίες.
  - ▶ Μην πετάτε τις μπαταρίες στη φωτιά.

** ΠΡΟΕΙΔΟΠΟΙΗΣΗ – Κίνδυνος ασφυξίας!**

Τα παιδιά μπορεί να περάσουν τα υλικά της συσκευασίας πάνω από το κεφάλι ή να τυλιχτούν σ' αυτά και να πάθουν ασφυξία.

- ▶ Κρατάτε τα υλικά συσκευασίας μακριά από τα παιδιά.
- ▶ Μην αφήνετε τα παιδιά να παίζουν με τα υλικά συσκευασίας.



## Αποφυγή υλικών ζημιών

Για να αποφύγετε ζημιές στη συσκευή σας, στα εξαρτήματα ή στα άλλα αντικείμενα, προσέξτε αυτές τις υποδείξεις.

### ΠΡΟΣΟΧΗ!

- Η μεταφορά της συσκευής από τον εύκαμπτο σωλήνα, μπορεί να προξενήσει ζημιά στον εύκαμπτο σωλήνα.
  - ▶ Μη μεταφέρετε τη συσκευή ποτέ από τον εύκαμπτο σωλήνα.
- Οι φθαρμένες ή κοφτερές επιφάνειες ολίσθησης των πελμάτων μπορεί να προκαλέσουν ζημιά στα ευαίσθητα σκληρά δάπεδα, π.χ. παρκέ ή λινόταπητας.
  - ▶ Ελέγχετε τακτικά τις επιφάνειες ολίσθησης για φθορά.
  - ▶ Αντικαταστήστε το φθαρμένο πέλμα.
- Η ρύπανση στον κινητήρα μπορεί να προξενήσει ζημιά στον κινητήρα.
  - ▶ Μη λειτουργείτε τη συσκευή ποτέ χωρίς σακούλα σκόνης.
  - ▶ Μη λειτουργείτε τη συσκευή ποτέ χωρίς το φίλτρο προστασίας του κινητήρα.
  - ▶ Μη λειτουργείτε τη συσκευή ποτέ χωρίς το φίλτρο εξόδου του αέρα.
- Μη ενδεξιμένη χρήση των μπαταριών.
  - ▶ Μη βραχυκυκλώνετε τους ακροδέκτες σύνδεσης.
  - ▶ Χρησιμοποιείτε μόνο μπαταρίες του αναφερόμενου τύπου.
  - ▶ Μη χρησιμοποιείτε μαζί διαφορετικούς τύπους μπαταριών.
  - ▶ Μη χρησιμοποιείτε μαζί καινούργιες και μεταχειρισμένες μπαταρίες.

- Τα χυμένα υγρά μπαταριών προκαλούν ζημιά στη χειρολαβή.
  - ▶ Αφαιρέστε τις μπαταρίες, όταν δε χρησιμοποιείτε τη χειρολαβή.
  - ▶ Αποσύρετε τις άδειες ή ελαττωματικές μπαταρίες με ασφάλεια, σύμφωνα με τους κανόνες προστασίας του περιβάλλοντος.

## Προστασία περιβάλλοντος και οικονομία

Προστατέψτε το περιβάλλον, χρησιμοποιώντας τη συσκευή σας αποδοτικά ως προς τους πόρους και αποσύροντας σωστά τα επαναχρησιμοποιήσιμα υλικά.

### Απόσυρση συσκευασίας

Τα υλικά συσκευασίας είναι φιλικά προς το περιβάλλον και επαναχρησιμοποιούμενα.

- ▶ Αποσύρετε τα επιμέρους εξαρτήματα ξεχωριστά, ανάλογα με το είδος.  
Πληροφορίες σχετικά με τους επίκαιρους τρόπους απόσυρσης θα βρείτε στο ειδικό κατάστημα ή στην αρμόδια τοπική Δημοτική Αρχή σας.

## Αφαίρεση από τη συσκευασία και έλεγχος

Τι πρέπει να προσέξετε κατά την αφαίρεση από τη συσκευασία, το μαθαίνετε εδώ.

## Αφαίρεση από τη συσκευασία της συσκευής και των εξαρτημάτων

1. Αφαιρέστε τη συσκευή από τη συσκευασία.
2. Αφαιρέστε όλα τα περαιτέρω εξαρτήματα και τα συνοδευτικά έγγραφα από τη συσκευασία και έχετε τα πρόχειρα.
3. Απομακρύνετε τα υπάρχοντα υλικά συσκευασίας.
4. Αφαιρέστε τα αυτοκόλλητα και τις μεμβράνες που υπάρχουν.

## Υλικά παράδοσης

Μετά το ξεπακετάρισμα ελέγξτε όλα τα μέρη για ενδεχόμενες ζημιές μεταφοράς καθώς και για την πληρότητα της παράδοσης.

**Υπόδειξη:** Ανάλογα με τον εξοπλισμό παραδίδεται η συσκευή με περαιτέρω εξαρτήματα.

→ Εικ. **1**

<b>A</b>	Πέλαμα δαπέδου διπλής χρήσης <sup>1</sup>
<b>B</b>	Τηλεσκοπικοί σωλήνες <sup>1</sup>
<b>C</b>	Multi-Use-Brush <sup>1</sup>
<b>D</b>	Remote-Power-Control Χειρολαβή με δύο μπαταρίες του τύπου AAA LR03
<b>E</b>	Σακούλα σκόνης
<b>F</b>	Φίλτρο προστασίας του κινητήρα
<b>G</b>	Φίλτρο υγιεινής HEPA <sup>1</sup>
<b>H</b>	Φορείς εξαρτημάτων <sup>1</sup>
<b>I</b>	Στόμια αναρρόφησης για ακούπισμα γωνιών <sup>1</sup>
<b>J</b>	Στόμια αναρρόφησης για ακούπισμα ταπεταριών <sup>1</sup>

<sup>1</sup> Ανάλογα με τον εξοπλισμό της συσκευής

<b>K</b>	Στόμιο αναρρόφησης για ακούπισμα ταπεταριών με προσαρτημένο βουρτσάκι <sup>1</sup>
<b>L</b>	Πέλματα σκληρού δαπέδου <sup>1</sup>
<b>M</b>	Ακροφύσιο στρωμάτων <sup>1</sup>
<b>N</b>	Στόμιο αναρρόφησης σκόνης τρυπήματος

<sup>1</sup> Ανάλογα με τον εξοπλισμό της συσκευής

## Γνωριμία

Γνωρίστε τα εξαρτήματα της συσκευής σας.

## Συσκευή

**Υπόδειξη:** Ανάλογα με τον τύπο της συσκευής μπορεί να υπάρχουν αποκλίσεις στο χρώμα και στις λεπτομέρειες.

→ Εικ. **2**

<b>1</b>	Πέλαμα δαπέδου διπλής χρήσης <sup>1</sup>
<b>2</b>	Τηλεσκοπικός σωλήνας με συρόμενο πλήκτρο <sup>1</sup>
<b>3</b>	Εύκαμπτος σωλήνας
<b>4</b>	Remote-Power-Control Χειρολαβή με δύο μπαταρίες του τύπου AAA LR03
<b>5</b>	Πομπός υπερύθρων
<b>6</b>	Διακόπτης On/Off με δέκτη υπερύθρων
<b>7</b>	Ένδειξη κατάστασης
<b>8</b>	Βοήθεια στάθμευσης
<b>9</b>	Καλώδιο σύνδεσης
<b>10</b>	Βοήθεια αποθήκευσης
<b>11</b>	Ένδειξη αντικατάστασης σακούλας σκόνης
<b>12</b>	Κάλυμμα

<sup>1</sup> Ανάλογα με τον εξοπλισμό της συσκευής

**13** Λαβή μεταφοράς

<sup>1</sup> Ανάλογα με τον εξοπλισμό της συσκευής



**Επισκόπηση στοιχείων χειρισμού<sup>1</sup>**

Μέσω των στοιχείων χειρισμού ρυθμίζετε όλες τις λειτουργίες της συσκευής σας και λαμβάνετε πληροφορίες για την κατάσταση λειτουργίας.



**Στοιχεία χειρισμού συσκευής**



Σύμβολο	Χρήση
	<ul style="list-style-type: none"> <li>■ Ενεργοποιήστε τη συσκευή.</li> <li>■ Απενεργοποιήστε τη συσκευή.</li> </ul>

**Στοιχεία χειρισμού πέλματος δαπέδου**

Σύμβολο	Χρήση
	Αναρρόφηση χαλιών και μοκετών.
	Αναρρόφηση σκληρών δαπέδων και παρκέ.

**Στοιχεία χειρισμού Remote-Power-Control χειρολαβής**



Σύμβολο	Χρήση
	<ul style="list-style-type: none"> <li>■ Εκκίνηση αναρρόφησης.</li> <li>■ Τερματισμός αναρρόφησης.</li> </ul>
	Αύξηση βαθμίδας ισχύος.

Σύμβολο	Χρήση
	Μείωση βαθμίδας ισχύος.
	<ul style="list-style-type: none"> <li>■ Εκκίνηση λειτουργίας turbo.</li> <li>■ Τερματισμός λειτουργίας turbo.</li> </ul>

**Συμβουλή:** Ευθυγραμμίστε τους πομπούς υπερύθρων στη Remote-Power-Control χειρολαβή στον δέκτη υπερύθρων στον διακόπτη On/Off.

**Επισκόπηση ενδείξεων κατάστασης**

Οι ενδείξεις δίνουν πληροφορίες για λειτουργίες και καταστάσεις.

Σύμβολο	Χρήση
	Ένδειξη της κατάστασης.
	Αλλαγή της σακούλας σκόνης.

**Ενδείξεις κατάστασης**

Κατάσταση λειτουργίας	Ένδειξη κατάστασης
Off	Η ένδειξη είναι απενεργοποιημένη.
Λειτουργία ετοιμότητας (Standby)	Η ένδειξη αναβοσβήνει άσπρη.
Αναρρόφηση	Η ένδειξη ανάβει άσπρη.
Ενεργοποίηση λειτουργίας ανάγκης.	Η ένδειξη αναβοσβήνει γρήγορα τρεις φορές άσπρη.

**Εξαρτήματα**

Χρησιμοποιείτε γνήσια εξαρτήματα. Είναι προσαρμοσμένα στη δική σας συσκευή. Εδώ θα βρείτε μια επισκόπηση για τα εξαρτήματα της συσκευής σας και τη χρήση τους.

<sup>1</sup> Ανάλογα με τον εξοπλισμό της συσκευής

Εξαρτήματα	Αριθμός εξαρτήματος	Χρήση
Πακέτο ανταλλακτικών φίλτρων	BBZ41FGALL	Παραλαβή των υλικών αναρρόφησης.
Φίλτρο προστασίας του κινητήρα	BBZ02MPF	Προστασία του κινητήρα από ρύπανση.
Φίλτρο υγιεινής HEPA	BBZ154HF	Καθαρισμός αέρα εξαερισμού.
Πέλμα σκληρού δαπέδου με βουρτσάκι	BBZ123HD	Αναρρόφηση σκληρών δαπέδων.
Πέλμα σκληρού δαπέδου	BBZ124HD	Αναρρόφηση σκληρών δαπέδων και χαλιών.

## Πριν την πρώτη χρήση

Προετοιμάστε τη συσκευή για τη χρήση.

### Τοποθέτηση της συσκευής

1. Τοποθετήστε τη χειρολαβή στον εύκαμπτο σωλήνα και ασφαλίστε την.  
→ Εικ. **3**
2. Τοποθετήστε και ασφαλίστε το στόμιο του εύκαμπτου σωλήνα στο άνοιγμα αναρρόφησης στο κάλυμμα.  
→ Εικ. **4**
3. Συνδέστε τη χειρολαβή με τον τηλεσκοπικό σωλήνα.  
→ Εικ. **5**
4. Συνδέστε τον τηλεσκοπικό σωλήνα με το πέλμα δαπέδου.  
→ Εικ. **5**
5. Τοποθετήστε τον φορέα των εξαρτημάτων<sup>1</sup> στον τηλεσκοπικό σωλήνα.  
→ Εικ. **6**
6. Τοποθετήστε το στόμιο αναρρόφησης για σκούπισμα γωνιών<sup>1</sup> από κάτω στον φορέα των εξαρτημάτων<sup>1</sup>.  
→ Εικ. **6**

7. Τοποθετήστε το βουρτσάκι<sup>1</sup> στο στόμιο αναρρόφησης για σκούπισμα επίπλων<sup>1</sup>.  
→ Εικ. **7**
8. Τοποθετήστε το στόμιο αναρρόφησης για σκούπισμα ταπετσαριών<sup>1</sup> με το βουρτσάκι<sup>1</sup> από επάνω στον φορέα των εξαρτημάτων<sup>1</sup>.  
→ Εικ. **6**

### Τοποθέτηση μπαταριών

- ▶ Τοποθετήστε τις μπαταρίες στη Remote-Power-Control χειρολαβή.  
→ "Αλλαγή μπαταριών", Σελίδα 78

## Βασικός χειρισμός

Εδώ θα μάθετε τα ουσιώδη για τον χειρισμό της συσκευής σας.

### Ρύθμιση του τηλεσκοπικού σωλήνα

1. Απασφαλίστε τον τηλεσκοπικό σωλήνα.
2. Ρυθμίστε το επιθυμητό μήκος του τηλεσκοπικού σωλήνα.  
→ Εικ. **8**

<sup>1</sup> Ανάλογα με τον εξοπλισμό της συσκευής

## Ενεργοποίηση της συσκευής

1. Πιάστε το φικ και τραβήξτε το έξω μέχρι το απαιτούμενο μήκος.
  2. Συνδέστε το φικ στην πρίζα.
  3. Πατήστε το ①.  
→ Εικ. **9**
- ✓ Η ένδειξη κατάσταση αναβοσβήνει άσπρη.
  - ✓ Η συσκευή είναι στη λειτουργία ετοιμότητας.

**Υπόδειξη:** Ζημιές στη συσκευή λόγω παρατεταμένης λειτουργίας ετοιμότητας. Για μεγαλύτερα διαλείμματα αναρρόφησης, απενεργοποιήστε τη συσκευή.

## Απενεργοποίηση της συσκευής

1. Πατήστε το ①.
  - ✓ Η ένδειξη κατάσταση σβήνει και αναβοσβήνει μετά από σύντομο χρονικό διάστημα γρήγορα τρεις φορές άσπρη.
  - ✓ Η συσκευή απενεργοποιείται. Οι τρέχουσες λειτουργίες διακόπτονται.
2. Τραβήξτε το φικ από την πρίζα.
  3. Τραβήξτε λίγο το ηλεκτρικό καλώδιο και αφήστε το ελεύθερο.
  - ✓ Το καλώδιο τυλίγεται αυτόματα.

## Εκκίνηση αναρρόφησης

**Προϋπόθεση:** Η συσκευή είναι στη λειτουργία ετοιμότητας.  
→ "Ενεργοποίηση της συσκευής",  
Σελίδα 73

- ▶ Πατήστε το ②.  
→ Εικ. **10**
- ✓ Η ένδειξη κατάσταση ανάβει άσπρη.
- ✓ Η συσκευή ξεκινά με την υψηλότερη βαθμίδα ισχύος.
- ✓ Η συσκευή ξεκινά με την τελευταία ρυθμισμένη βαθμίδα ισχύος, όταν έχει τερματιστεί προηγουμένως η αναρρόφηση.

## Τερματισμός αναρρόφησης

- ▶ Πατήστε το ②.
- ✓ Η συσκευή σταματά και η ένδειξη κατάσταση αναβοσβήνει άσπρη.
- ✓ Η ρυθμισμένη βαθμίδα ισχύος διατηρείται.

## Ρύθμιση ισχύος

1. Πατήστε το ④ ή το ⑤.  
→ Εικ. **11**
  - ✓ Η βαθμίδα ισχύος αυξάνεται ή μειώνεται.
2. Γυρίστε τον τηλεσκοπικό σωλήνα με τον ρυθμιστή βοηθητικού αέρα στην επιθυμητή θέση.  
→ Εικ. **12**
  - ✓ Η ισχύς ρυθμίζεται αδιαβάθμητα.

## Εκκίνηση λειτουργίας turbo

Σε περίπτωση ιδιαίτερα μεγάλης ρύπανσης, μπορείτε να χρησιμοποιήσετε τη λειτουργία turbo.

- ▶ Πατήστε το ③.
- ✓ Η λειτουργία turbo ξεκινά.

## Τερματισμός λειτουργίας turbo

- ▶ Πατήστε το ③.
- ✓ Η συσκευή περνά στην τελευταία ρυθμισμένη βαθμίδα ισχύος.

## Ρύθμιση του πέλματος δαπέδου

- ▶ Ρυθμίστε το πέλμα δαπέδου με τον διακόπτη στο επιθυμητό δάπεδο.  
→ Εικ. **13**

## Φύλαξη συσκευής

**Συμβουλή:** Σε περίπτωση μικρών διαλειμμάτων αναρρόφησης, μπορεί το πέλμα δαπέδου να φυλαχτεί στη βοήθεια στάθμευσης.

## el Βασικός χειρισμός

- ▶ Σπρώξτε το άγκιστρο που βρίσκεται στο πέλμα δαπέδου στη βοήθεια στάθμευσης.  
→ Εικ. **14**

### Απενεργοποίηση και μεταφορά της συσκευής

1. Απενεργοποιήστε τη συσκευή.  
→ *"Απενεργοποίηση της συσκευής", Σελίδα 73*
2. Τοποθετήστε τη συσκευή όρθια.
3. Σπρώξτε το άγκιστρο που βρίσκεται στο πέλμα δαπέδου στη βοήθεια αποθήκευσης.  
→ Εικ. **15**
4. Για να ξεπεράσετε εμπόδια, μεταφέρετε τη συσκευή από τη χειρολαβή.

### Αναρρόφηση με εξαρτήματα

1. Τοποθετήστε το επιθυμητό πέλμα στον τηλεσκοπικό σωλήνα ή στη χειρολαβή.
2. Μετά τη χρήση αφαιρέστε το χρησιμοποιημένο πέλμα από τον τηλεσκοπικό σωλήνα ή τη χειρολαβή.

### Αναρρόφηση Multi-Use-Brush<sup>1</sup>

**Υπόδειξη:** Το Multi-Use-Brush δεν πρέπει να αποσυναρμολογηθεί μετά τη χρήση. Η ισχύς αναρρόφησης δεν επηρεάζεται από το συναρμολογημένο Multi-Use-Brush.

#### ΠΡΟΣΟΧΗ!

Η αναρρόφηση με μη εντελώς προς τα κάτω σπρωχμένη στεφάνη βούρτσας, μπορεί να προκαλέσει ζημιά στο δάπεδο.

- ▶ Μην αναρροφάτε ποτέ με προς τα επάνω σπρωχμένη στεφάνη βούρτσας.

1. Τοποθετήστε το Multi-Use-Brush στη χειρολαβή ή στον σωλήνα και ασφαλίστε το.  
→ Εικ. **16**
2. Πιέστε τα δύο δόντια ασφάλισης στη στεφάνη της βούρτσας.
3. Σπρώξτε τη στεφάνη της βούρτσας προς τα κάτω και ασφαλίστε την.  
→ Εικ. **17**
- ✓ Το Multi-Use-Brush είναι έτοιμο για χρήση.
4. Αναρρόφηση με Multi-Use-Brush.  
→ *"Εκκίνηση αναρρόφησης", Σελίδα 73*  
→ *"Τερματισμός αναρρόφησης", Σελίδα 73*
5. Πιέστε τα δύο δόντια ασφάλισης στη στεφάνη της βούρτσας.
6. Σπρώξτε τη στεφάνη της βούρτσας προς τα επάνω και ασφαλίστε την.  
→ Εικ. **17**
7. Τοποθετήστε το πέλμα δαπέδου ή τον σωλήνα επάνω στο Multi-Use-Brush.
8. Για την αποσυναρμολόγηση πατήστε το πλήκτρο απασφάλισης και αφαιρέστε το Multi-Use-Brush.  
→ Εικ. **18**

### Εκκίνηση λειτουργίας ανάγκης

Όταν δε λειτουργεί η Remote-Power-Control χειρολαβή, μπορείτε να ξεκινήσετε την αναρρόφηση στη λειτουργία ανάγκης.

**Προϋπόθεση:** Η συσκευή είναι στη λειτουργία ετοιμότητας.  
→ *"Ενεργοποίηση της συσκευής", Σελίδα 73*

1. Πατήστε το ①.
- ✓ Η ένδειξη κατάστασης σβήνει και αναβοσβήνει μετά από σύντομο χρονικό διάστημα γρήγορα τρεις φορές άσπρη.

<sup>1</sup> Ανάλογα με τον εξοπλισμό της συσκευής

2. Πατήστε το ①, κατά τη διάρκεια που αναβοσβήνει η ένδειξη κατάστασης.
- ✓ Η συσκευή ξεκινά στη λειτουργία turbo.

## Τερματισμός λειτουργίας ανάγκης

**Υπόδειξη:** Μετά την αναρρόφηση ελέγξτε τη Remote-Power-Control χειρολαβή.

→ "Αποκατάσταση βλαβών", Σελίδα 79

- ▶ Πατήστε το ①.
- ✓ Η ένδειξη κατάστασης σβήνει και αναβοσβήνει μετά από σύντομο χρονικό διάστημα γρήγορα τρεις φορές άσπρη.

## Αποσυναρμολόγηση συσκευής

1. Αποσυνδέστε τη σύνδεση μεταξύ του πέλματος δαπέδου και του τηλεσκοπικού σωλήνα.  
→ Εικ. **19**
2. Αποσυνδέστε τη σύνδεση μεταξύ του τηλεσκοπικού σωλήνα και της χειρολαβής.  
→ Εικ. **20**
3. Πιέστε μαζί τα δύο δόντια ασφάλισης και τραβήξτε τον σωλήνα από τη συσκευή.  
→ Εικ. **21**

---

## Καθαρισμός και φροντίδα

Για να παραμένει η συσκευή σας για μεγάλο χρονικό διάστημα λειτουργική, καθαρίζετε και φροντίζετε την προσεκτικά.

## Υλικά καθαρισμού

Χρησιμοποιείτε μόνο κατάλληλα υλικά καθαρισμού.

### ΠΡΟΣΟΧΗ!

Λόγω ακατάλληλου υλικού καθαρισμού ή λάθος καθαρισμού, μπορεί η συσκευή να υποστεί ζημιά.

- ▶ Μη χρησιμοποιείτε κανένα ισχυρό απορρυπαντικό ή υλικά τριψίματος.
- ▶ Μη χρησιμοποιείτε ισχυρά αλκοολούχα μέσα καθαρισμού.
- ▶ Μη χρησιμοποιείτε κανένα σκληρό σύρμα τριψίματος ή σφουγγάρι καθαρισμού.
- ▶ Πριν τη χρήση πλύνετε καλά τα καινούργια σφουγγαρόπανα.

## Καθαρισμός συσκευής

**Προϋπόθεση:** Η συσκευή είναι απενεργοποιημένη.

→ "Απενεργοποίηση της συσκευής", Σελίδα 73

1. Καθαρίστε τη συσκευή και τα εξαρτήματα με ένα μαλακό πανί και ένα υγρό καθαρισμού πλαστικών του εμπορίου.
2. Καθαρίστε τον δέκτη υπερύθρων με διακόπτη On/Off.

## Καθαρισμός Remote-Power-Control χειρολαβής

**Συμβουλή:** Καθαρίζετε τακτικά τους πομπούς υπερύθρων στη Remote-Power-Control χειρολαβή. Μια λερωμένη Remote-Power-Control χειρολαβή μπορεί να οδηγήσει σε βλάβες κατά τον χειρισμό.

- ▶ Καθαρίζετε τη Remote-Power-Control χειρολαβή με ένα μαλακό πανί και ένα υγρό καθαρισμού πλαστικών του εμπορίου.

## Άνοιγμα καπακιού

**Προϋπόθεση:** Η συσκευή είναι απενεργοποιημένη.

→ "Απενεργοποίηση της συσκευής", Σελίδα 73

1. Ανοίξτε το καπάκι.  
→ Εικ. **22**
2. Ξεδιπλώστε το καπάκι εντελώς προς τα επάνω.

## Κλείσιμο καπακιού

**Συμβουλή:** Ελέγξτε, η σακούλα σκόνης να μην είναι μαγκωμένη μεταξύ καπακιού και συσκευής.

### Προϋποθέσεις

- Η σακούλα σκόνης τοποθετήθηκε.
  - Το φίλτρο προστασίας του κινητήρα τοποθετήθηκε.
  - Το φίλτρο εξόδου του αέρα τοποθετήθηκε.
- ▶ Κλείστε το καπάκι και ασφαλίστε το.

## Καθαρισμός χώρου συλλογής σκόνης

**Προϋπόθεση:** Η σακούλα σκόνης αφαιρέθηκε.

→ "Αλλαγή σακούλας σκόνης", Σελίδα 76

- ▶ Αναρροφήστε, σε περίπτωση που χρειάζεται, τον χώρο συλλογής της σκόνης με μια δεύτερη συσκευή ή καθαρίστε τον με ένα στεγνό ξεσκονόπανο ή πινέλο.
- ✓ Ο χώρος συλλογής της σκόνης καθαρίστηκε.

## Αλλαγή σακούλας σκόνης

Όταν το παράθυρο της ένδειξης αλλαγής φίλτρου είναι σε περίπτωση ανασηκωμένου ακροφυσίου και

υψηλότερης βαθμίδας ισχύος εντελώς γεμάτο, αντικαταστήστε τη σακούλα σκόνης.

**Προϋπόθεση:** Το καπάκι είναι ανοιχτό.

→ "Άνοιγμα καπακιού", Σελίδα 76

1. Για να κλείσετε τη σακούλα σκόνης, τραβήξτε τη γλώσσα φραγής.  
→ Εικ. **23**
2. Βγάλτε τη γεμάτη σακούλα σκόνης από το στήριγμα.
3. Αποσύρετε τη γεμάτη σακούλα σκόνης.
4. Σπρώξτε την νέα σακούλα σκόνης στο στήριγμα, μέχρι να ασφαλίσει αισθητά.
  - Μην τσακίσετε τη σακούλα σκόνης.
  - Εικ. **24**
5. → "Κλείσιμο καπακιού", Σελίδα 76

## Καθαρισμός του φίλτρου προστασίας του κινητήρα

**Συμβουλή:** Για ένα ιδανικό αποτέλεσμα αναρρόφησης χτυπήστε ελαφρά ή πλύνετε το φίλτρο προστασίας του κινητήρα σε τακτικά χρονικά διαστήματα. Μετά την απορρόφηση λεπτών σωματιδίων σκόνης καθαρίστε ή αντικαταστήστε το φίλτρο προστασίας του κινητήρα, για να εξασφαλίσετε τη δύναμη αναρρόφησης της συσκευής.

**Προϋπόθεση:** Η σακούλα σκόνης αφαιρέθηκε.

→ "Αλλαγή σακούλας σκόνης", Σελίδα 76

1. Για να ελευθερώσετε το φίλτρο προστασίας του κινητήρα από την ασφάλιση, τραβήξτε το από τις πλευρικές γλώσσες.  
→ Εικ. **25**



2. Τραβήξτε έξω το φίλτρο προστασίας του κινητήρα προς την κατεύθυνση του βέλους.
3. Κτυπήστε ελαφρά το φίλτρο προστασίας του κινητήρα.
4. Σε περίπτωση δυνατής ρύπανσης πλύντε το φίλτρο προστασίας του κινητήρα.  
→ Εικ. **23**
5. Αφήστε το φίλτρο να στεγνώσει το λιγότερο για 24 ώρες.
6. Τοποθετήστε το φίλτρο προστασίας του κινητήρα στη συσκευή και ασφαλίστε το επάνω.
7. Τοποθετήστε τη σακούλα σκόνης.  
→ "Αλλαγή σακούλας σκόνης", Σελίδα 76
8. → "Κλείσιμο καπακιού", Σελίδα 76

## Αφαίρεση φίλτρου εξόδου αέρα<sup>1</sup>

**Προϋπόθεση:** Το καπάκι είναι ανοιχτό.  
→ "Άνοιγμα καπακιού", Σελίδα 76

1. Πιέστε τη γλώσσα φραγής προς την κατεύθυνση του βέλους και απασφαλίστε το φίλτρο εξόδου του αέρα.
2. Αφαιρέστε το φίλτρο εξόδου του αέρα από τη συσκευή.  
→ Εικ. **27**

## Καθαρισμός φίλτρου εξόδου αέρα<sup>1</sup>

Για μια ιδάνικη απόδοση, καθαρίζετε ή αντικαθιστάτε το φίλτρο εξόδου του αέρα μια φορά τον χρόνο.

**Συμβουλή:** Μετά την αναρρόφηση λεπτών σωματιδίων σκόνης καθαρίστε ή αντικαταστήστε το φίλτρο εξόδου του αέρα, για να εξασφαλίσετε τη δύναμη αναρρόφησης της συσκευής.

**Υπόδειξη:** Η ικανότητα φιλτραρίσματος του φίλτρου εξόδου του αέρα διατηρείται, ανεξάρτητα από μια πιθανή αλλαγή του χρώματος της επιφάνειας του φίλτρου.

## Καθαρισμός φίλτρου υγιεινής HEPA

Το φίλτρο υγιεινής HEPA αποτελείται από μια μονάδα φίλτρου.

**Συμβουλή:** Για να καθαρίσετε αποτελεσματικότερα τη μονάδα φίλτρου, μπορείτε να την καθαρίσετε στο πλυντήριο ρούχων. Για να προστατεύσετε τα υπόλοιπα ρούχα, τοποθετήστε τη μονάδα φίλτρου σε μια σακούλα ρούχων. Πλύνετε τη μονάδα φίλτρου στους 30 °C στο πρόγραμμα για τα ευαίσθητα ρούχα και χρησιμοποιήστε τον χαμηλότερο αριθμό στροφών στυψίματος.

**Προϋπόθεση:** Το φίλτρο εξόδου του αέρα αφαιρέθηκε.

→ "Αφαίρεση φίλτρου εξόδου αέρα<sup>1</sup>", Σελίδα 77

1. Κτυπήστε ελαφρά τη μονάδα φίλτρου.
2. Πλύντε τη μονάδα φίλτρου κάτω από τρεχούμενο νερό.  
→ Εικ. **23**
3. Αφήστε τη μονάδα φίλτρου να στεγνώσει το λιγότερο για 24 ώρες.
4. Τοποθετήστε τη μονάδα φίλτρου στη συσκευή.  
→ "Τοποθέτηση φίλτρου εξόδου αέρα<sup>1</sup>", Σελίδα 77

## Τοποθέτηση φίλτρου εξόδου αέρα<sup>1</sup>

**Προϋπόθεση:** Το καπάκι είναι ανοιχτό.

→ "Άνοιγμα καπακιού", Σελίδα 76

<sup>1</sup> Ανάλογα με τον εξοπλισμό της συσκευής

## el Καθαρισμός και φροντίδα

1. Τοποθετήστε το φίλτρο εξόδου του αέρα επάνω στο πλέγμα εξόδου του αέρα και ασφαλίστε το με τον χαρακτηριστικό ήχο.  
→ Εικ. **29**
2. → *"Κλείσιμο καπακιού", Σελίδα 76*

## Αλλαγή μπαταριών

1. Αφαιρέστε το κάλυμμα.  
→ Εικ. **30**  
**Συμβουλή:** Χρησιμοποιήστε για το άνοιγμα του καλύμματος ένα βοηθητικό μέσο, π.χ. ένα κέρμα.
2. Αφαιρέστε τις άδειες μπαταρίες.
3. Τοποθετήστε τις νέες μπαταρίες (τύπος AAA LR03).  
→ Εικ. **31**
4. Κλείστε το κάλυμμα.  
→ Εικ. **31**
5. Αποσύρετε τις άδειες μπαταρίες σύμφωνα με τους κανόνες προστασίας του περιβάλλοντος.  
→ *"Απόσυρση των επαναφορτιζόμενων μπαταριών/ μπαταριών", Σελίδα 81*

## Αποκατάσταση βλαβών

Τις μικρότερες βλάβες στη συσκευή σας μπορείτε να τις αποκαταστήσετε οι ίδιοι. Χρησιμοποιήστε τις πληροφορίες για την αποκατάσταση βλαβών, προτού έρθετε σε επαφή με την υπηρεσία εξυπηρέτησης πελατών. Έτσι αποφεύγετε άσκοπα έξοδα.

### ΠΡΟΕΙΔΟΠΟΙΗΣΗ

#### Κίνδυνος ηλεκτροπληξίας!

Οι ακατάλληλες επισκευές είναι επικίνδυνες.

- ▶ Μόνο εκπαιδευμένο γι' αυτό, ειδικευμένο προσωπικό επιτρέπεται να πραγματοποιήσει επισκευές στη συσκευή.
- ▶ Μόνο γνήσια ανταλλακτικά επιτρέπεται να χρησιμοποιηθούν για την επισκευή της συσκευής.
- ▶ Εάν το καλώδιο σύνδεσης στο δίκτυο του ρεύματος αυτής της συσκευής υποστεί ζημιά, πρέπει να αντικατασταθεί από τον κατασκευαστή ή την υπηρεσία εξυπηρέτησης πελατών του ή από ένα αντίστοιχα ειδικευμένο άτομο, για την αποφυγή επικινδύνων καταστάσεων.

### Δυσλειτουργίες

Βλάβη	Αιτία	Αποκατάσταση βλάβης
<p>Η συσκευή δε λειτουργεί.</p> <p>Η Remote-Power-Control χειρολαβή δε λειτουργεί.</p> <p>Η ασύρματη σύνδεση έχει βλάβη.</p>	<p>Οι μπαταρίες είναι άδειες.</p>	<p>▶ Αλλάξτε τις μπαταρίες στη Remote-Power-Control χειρολαβή. → "Αλλαγή μπαταριών", Σελίδα 78</p>
	<p>Οι πομποί υπερύθρων στη χειρολαβή ή στον διακόπτη On/Off είναι καλυμμένοι.</p>	<p><b>1.</b> Απομακρύνετε τυχόν ξένα σώματα. <b>2.</b> Καθαρίστε τη Remote-Power-Control χειρολαβή και τη συσκευή. → "Καθαρισμός συσκευής", Σελίδα 75 → "Καθαρισμός Remote-Power-Control χειρολαβής", Σελίδα 75</p>
	<p>Η επικοινωνία έχει βλάβη.</p>	<p>▶ Αποκαταστήστε μια απευθείας σύνδεση μεταξύ των πομπών υπερύθρων και του δέκτη υπερύθρων.</p>
<p>Η δύναμη αναρρόφησης μειώνεται.</p> <p>Η ένδειξη αλλαγής φίλτρου είναι γεμάτη.</p>	<p>Η σακούλα της σκόνης είναι γεμάτη.</p> <p>Το πέλμα, ο τηλεσκοπικός σωλήνας ή ο εύκαμπτος σωλήνας είναι φραγμένα.</p>	<p>▶ Αλλάξτε τη σακούλα σκόνης.</p> <p><b>1.</b> Αποσυναρμολογήστε τη συσκευή. <b>2.</b> Απομακρύνετε το φράξιμο.</p>

<b>Βλάβη</b>	<b>Αιτία</b>	<b>Αποκατάσταση βλάβης</b>
Η δύναμη αναρρόφησης μειώνεται. Η ένδειξη αλλαγής φίλτρου είναι γεμάτη.	Το φίλτρο εξόδου αέρα είναι λερωμένο.	► Καθαρίστε το φίλτρο εξόδου του αέρα. → "Καθαρισμός φίλτρου εξόδου αέρα <sup>1</sup> ", Σελίδα 77

---

<sup>1</sup> Ανάλογα με τον εξοπλισμό της συσκευής

## Μεταφορά, αποθήκευση και απόσυρση

### Απόσυρση παλιάς συσκευής

Με την απόσυρση σύμφωνα με τους κανόνες προστασίας του περιβάλλοντος, μπορούν να επαναποκτηθούν πολύτιμες πρώτες ύλες.

1. Τραβήξτε το φις του καλωδίου σύνδεσης στο δίκτυο του ρεύματος.
2. Κόψτε το καλώδιο σύνδεσης στο δίκτυο του ρεύματος.
3. Αποσύρετε τη συσκευή σύμφωνα με τους κανόνες προστασίας του περιβάλλοντος.



Αυτή η συσκευή χαρακτηρίζεται σύμφωνα με την ευρωπαϊκή οδηγία 2012/19/ΕΕ περί ηλεκτρικών και ηλεκτρονικών συσκευών (waste electrical and electronic equipment - WEEE). Η οδηγία προκαθορίζει τα πλαίσια για μια απόσυρση και αξιοποίηση των παλιών συσκευών με ισχύ σ' όλη την ΕΕ.

### Απόσυρση των επαναφορτιζόμενων μπαταριών/μπαταριών

Οι επαναφορτιζόμενες μπαταρίες/μπαταρίες πρέπει να παραδοθούν σε μια φιλική για το περιβάλλον ανακύκλωση. Μην πετάτε τις επαναφορτιζόμενες μπαταρίες/μπαταρίες στα οικιακά απορρίμματα.

- ▶ Αποσύρετε τις επαναφορτιζόμενες μπαταρίες/μπαταρίες σύμφωνα με τους κανόνες προστασίας του περιβάλλοντος.

Μόνο για χώρες της ΕΕ:



Σύμφωνα με την ευρωπαϊκή οδηγία 2006/66/ΕΚ οι χαλασμένες ή μεταχειρισμένες επαναφορτιζόμενες μπαταρίες/μπαταρίες πρέπει να συλλέγονται ξεχωριστά και να παραδίδονται για μια φιλική για το περιβάλλον επαναχρησιμοποίηση.

## Υπηρεσία εξυπηρέτησης πελατών

Όταν έχετε ερωτήσεις, όταν δεν μπορείτε να επιδιορθώσετε οι ίδιοι μια βλάβη στη συσκευή ή όταν η συσκευή πρέπει να επισκευαστεί, απευθυνθείτε στη δική μας υπηρεσία εξυπηρέτησης πελατών.

Πολλά πρόβλημα μπορείτε να τα επιλύσετε μόνοι σας με τις πληροφορίες για την αποκατάσταση βλαβών σε αυτές τις οδηγίες ή στην ιστοσελίδα μας. Εάν αυτό δε συμβαίνει, απευθυνθείτε στην υπηρεσία εξυπηρέτησης πελατών της εταιρείας μας.

Εμείς βρίσκουμε πάντοτε μια κατάλληλη λύση.

Εμείς εξασφαλίζουμε, ότι η συσκευή σας θα επισκευαστεί με γνήσια ανταλλακτικά από εκπαιδευμένους τεχνικούς της υπηρεσίας εξυπηρέτησης πελατών κατά τον χρόνο εγγύησης καθώς και μετά τη λήξη της εγγύησης του κατασκευαστή.

Σχετικά με τη λειτουργία γνήσια ανταλλακτικά, σύμφωνα με την αντίστοιχη διάταξη οικολογικού σχεδιασμού, μπορείτε να προμηθευτείτε από την υπηρεσία εξυπηρέτησης πελατών της εταιρείας μας για τη διάρκεια το λιγότερο 7

ετών από τη θέση σε κυκλοφορία της συσκευής σας εντός του Ευρωπαϊκού Οικονομικού Χώρου.

**Υπόδειξη:** Η χρήση της υπηρεσίας εξυπηρέτησης πελατών είναι στο πλαίσιο των όρων εγγύησης του κατασκευαστή δωρεάν.

Λεπτομερείς πληροφορίες για τον χρόνο εγγύησης και τους όρους εγγύησης στη χώρα σας μπορείτε να έχετε από την υπηρεσία εξυπηρέτησης πελατών της εταιρείας μας, τον έμπορά σας ή στην ιστοσελίδα μας.

Όταν έρθετε σε επαφή με την υπηρεσία εξυπηρέτησης πελατών, χρειάζεστε τον αριθμό προϊόντος (E-Nr.) και τον αριθμό κατασκευής (FD) της συσκευής σας.

Τα στοιχεία επικοινωνίας της υπηρεσίας εξυπηρέτησης πελατών θα τα βρείτε στον κατάλογο της υπηρεσίας εξυπηρέτησης πελατών στο τέλος των οδηγιών ή στην ιστοσελίδα μας.

## **Αριθμός προϊόντος (E-Nr.) και αριθμός κατασκευής (FD)**

Τον αριθμό προϊόντος (E-Nr.) και τον αριθμό κατασκευής (FD) θα τους βρείτε στην πινακίδα τύπου της συσκευής.

Για να βρείτε ξανά γρήγορα τα στοιχεία της συσκευής σας και τον αριθμό τηλεφώνου της υπηρεσίας εξυπηρέτησης πελατών, μπορείτε να τα σημειώσετε.

## **Όροι εγγύησης**

Έχετε για τη συσκευή σας δικαίωμα εγγύησης σύμφωνα με τους ακόλουθους όρους.

1 Η εγγύηση καλής λειτουργίας των προϊόντων μας παρέχεται για χρονικό διάστημα είκοσι τεσσάρων (24) μηνών από την ημερομηνία της

πρώτης αγοράς που αναγράφεται στη θεωρημένη απόδειξη αγοράς. Για την παροχή της εγγύησης απαιτείται η επίδειξη της θεωρημένης απόδειξης αγοράς στην οποία αναγράφεται ο τύπος και το μοντέλο του προϊόντος. 2 Η εταιρεία μέσα στα ανωτέρω χρονικά όρια, σε περίπτωση πλημμελούς λειτουργίας της συσκευής, αναλαμβάνει την υποχρέωση της επαναφοράς της σε ομαλή λειτουργία και της αντικατάστασης κάθε τυχόν ελαττωματικού μέρους (πλην των αναλώσιμων και των ευπαθών, όπως τα γυάλινα, λαμπτήρες κλπ.). Απαραίτητη προϋπόθεση για να ισχύει η εγγύηση είναι η μη λειτουργία της συσκευής να προέρχεται από την πλημμελή κατασκευή της και όχι επί παραδειγματι από κακή χρήση, λανθασμένη εγκατάσταση, μη τήρηση των οδηγιών χρήσης της συσκευής, ακατάλληλη συντήρηση από πρόσωπα μη εξουσιοδοτημένα από την BSH Οικιακές Συσκευές Α.Β.Ε. ή από εξωγενείς παράγοντες όπως διακοπές ηλεκτρικού ρεύματος ή διαφοροποίησης της τάσης κλπ. 3 Στην περίπτωση που το προϊόν δεν λειτουργεί σωστά λόγω της κατασκευής του και εφόσον η πλημμελής λειτουργία εκδηλώθηκε κατά την περίοδο εγγύησης, η μονάδα Σέρβις (ή το εξουσιοδοτημένο συνεργείο) της BSH Οικιακές Συσκευές Α.Β.Ε. θα το επισκευάσει με σκοπό τη χρήση για την οποία κατασκευάστηκε, χωρίς να υπάρξει χρέωση για ανταλλακτικά ή την εργασία.

4 Δεν καλύπτονται από την εγγύηση οι κίνδυνοι που σχετίζονται με ππ μεταφορά του προϊόντος προς επίσκεψη στον μεταπωλητή ή προς την μονάδα Σέρβις (ή προς το Εξουσιοδοτημένο Συνεργείο) της BSH Οικιακές Συσκευές Α.Β.Ε.

εφόσον δεν πραγματοποιούνται από την BSH Οικιακές Συσκευές Α.Β.Ε. ή από εξουσιοδοτημένο απ' αυτήν πρόσωπο.

5 Όλες οι επισκευές της εγγύησης πρέπει να γίνονται από το Εξουσιοδοτημένο Σέρβις (ή το εξουσιοδοτημένο συνεργείο) της BSH Οικιακές Συσκευές Α.Β.Ε.

6 Η εγγύηση δεν καλύπτει κανένα προϊόν που χρησιμοποιείται πέραν των προδιαγραφών για τις οποίες κατασκευάστηκε (π.χ. οικιακή χρήση).

7 Η εγγύηση καλής λειτουργίας που παρέχεται από τον κατασκευαστή παύει αν αποκολληθούν, αλλοιωθούν ή τροποποιηθούν με οποιοδήποτε τρόπο οι ταινίες ασφαλείας ή οι ειδικές διακριτικές αυτοκόλλητες ετικέτες επί των οποίων αναγράφεται ο αριθμός σειράς ή η ημερομηνία αγοράς.

8 Η εγγύηση δεν καλύπτει: - Επισκευές, μετατροπές ή καθαρισμούς που έλαβαν χώρα σε κέντρο Σέρβις μη εξουσιοδοτημένο από την BSH Οικιακές Συσκευές Α.Β.Ε.

- Λάθος χρήση, υπερβολική χρήση, χειρισμό ή λειτουργία του προϊόντος κατά τρόπο μη σύμφωνο με τις οδηγίες που περιέχονται στα εγχειρίδια χρήσης και/ή στα σχετικά έγγραφα χρήσης,

συμπεριλαμβανομένων της πλημμελούς φύλαξης της συσκευής, της πτώσης της συσκευής κλπ.

- Προϊόντα με δυσανάγνωστο αριθμό σειράς.

- Ζημιές που προκαλούνται ενδεικτικά από αστραπές, νερό ή υγρασία, φωτιά, πόλεμο, δημόσιες αναταραχές, λάθος τάσεις του δικτύου παροχής ρεύματος, ή οποιοδήποτε λόγο που είναι πέραν από τον έλεγχο του κατασκευαστή ή εξουσιοδοτημένου συνεργείου.

9 Αντικατάσταση της συσκευής γίνεται μόνο εφόσον δεν είναι δυνατή η επιδιόρθωση της κατόπιν πιστοποίησης της αδυναμίας επισκευής από το Εξουσιοδοτημένο Σέρβις (ή το εξουσιοδοτημένο συνεργείο) της BSH Οικιακές Συσκευές Α.Β.Ε.

10 Η κάθε επισκευή ή η αντικατάσταση ελαττωματικού μέρους δεν παρατείνει τον χρόνο εγγύησης του προϊόντος.

11 Εξαρτήματα και υλικά που αντικαθιστώνται κατά τη διάρκεια της εγγύησης επιστρέφονται στο συνεργείο.

BSH Οικιακές Συσκευές Α.Β.Ε. 17° χλμ Εθνικής οδού Αθηνών - Λαμίας & Ποταμού 20,145 64 Κηφισιά, Αθήνα  
ΤΑ ΚΕΝΤΡΙΚΑ ΣΗΜΕΙΑ

ΕΞΥΠΗΡΕΤΗΣΗΣ ΠΕΛΑΤΩΝ Αθήνα:  
17° χλμ Εθνικής οδού Αθηνών –  
Λαμίας & Ποταμού 20,145 64  
Κηφισιά

θεσ/νίκη: Οδός Χάλκης, Πατριαρχικό  
Πυλαίας, 570 οι Πυλαία, Τ.Θ. 60017  
θήρμη

Πάτρα: Χαραλάμπη 57. 262 24 Ψηλά  
Αλώνια

Ηράκλειο – Κρήτης: Λεωφ. Εθνικής  
Αντιστάσεως 23 & Καλαμά, 713 06  
Ηράκλειο

Κύπρος: Αρχ. Μακαρίου Γ 39.

2407 Έγκωμη Λευκωσία, Κύπρος  
18182: 24 ώρες / 7 ημέρες, τυπική  
χρέωση κλήσης προς εθνικά δίκτυα

## Съдържание

<b>Безопасност</b> .....	<b>86</b>	Регулиране на подовата дюза.....	95
Общи указания.....	86	Паркиране на уреда.....	95
Употреба по предназначение.....	86	Спиране и носене на уреда.....	95
Ограничение на кръга от потребители .....	87	Смукане с принадлежност.....	96
Указания за безопасност.....	87	Multi-Use-Brush изсмукване <sup>1</sup> .....	96
<b>Предотвратяване на материални щети</b> .....	<b>91</b>	Стартиране на аварийен ход.....	96
<b>Опазване на околната среда и икономия</b> .....	<b>91</b>	Спиране на аварийен ход.....	96
Предаване на опаковката за отпадъци .....	91	Демонтаж на уреда.....	97
<b>Разопаковане и проверка</b> .....	<b>91</b>	<b>Почистване и поддръжка</b> .....	<b>97</b>
Разопаковане на уреда и частите.....	91	Почистващи средства.....	97
Окомплектовка на доставката.....	92	Почистване на уреда.....	97
<b>Запознаване</b> .....	<b>92</b>	Remote-Power-Control ръководка почистване .....	97
Уред .....	92	Отваряне на капака.....	97
Преглед обслужващи елементи <sup>1</sup> .....	92	Затворете капака .....	97
Преглед индикации на статуса....	93	Почистване на отделението за прах.....	98
<b>Принадлежности</b> .....	<b>93</b>	Смяна на торбата за прах .....	98
<b>Преди първата употреба</b> .....	<b>94</b>	Почистване на защитния филтър на мотора .....	98
Монтиране на уреда.....	94	Сваляне на издухващия филтър <sup>1</sup> .....	98
Поставяне на батерии.....	94	Почистване на издухващия филтър <sup>1</sup> .....	99
<b>Основни положения при работа с уреда</b> .....	<b>94</b>	Поставяне на издухващия филтър <sup>1</sup> .....	99
Настройване на телескопичната тръба .....	94	Смяна на батериите .....	99
Включване на уреда.....	94	<b>Отстраняване на неизправности</b> .....	<b>100</b>
Изключване на уреда.....	95	Функционални неизправности... ..	100
Стартиране на изсмукване .....	95	<b>Транспортиране, съхранение и предаване за отпадъци</b> .....	<b>101</b>
Спиране на изсмукването.....	95	Предаване за отпадъци на излезли от употреба уреди.....	101
Регулиране на мощността.....	95	Изхвърляне на акумулаторни батерии/батерии.....	101
Стартиране на турбо режим .....	95		
Спиране на турбо режим .....	95		

<sup>1</sup> Според оборудването на уреда



<b>Отдел по обслужване на кли- енти .....</b>	<b>101</b>
Номер на изделието (E-Nr.) и заводски номер (FD) .....	102
Гаранция.....	102



## Безопасност

Вземете под внимание информацията относно безопасността с цел безопасна употреба на Вашия уред.

### Общи указания

Тук ще намерите обща информация относно настоящото ръководство.

- Прочетете внимателно настоящото ръководство. Само тогава можете да използвате безопасно и ефикасно уреда.
- Настоящото ръководство е насочено към потребителя на уреда.
- Вземете под внимание указанията за безопасност и предупрежденията.
- Запазете ръководството, както и продуктовата информация, за по-нататъшна справка или за следващите собственици.
- Проверете уреда след разопаковането. Не свързвайте уреда в случай на повреда, получена по време на транспортирането.

### Употреба по предназначение

За безопасно и правилно използване на уреда спазвайте указанията за употреба по предназначение.

Използвайте уреда само:

- съгласно това ръководство за употреба.
- с оригинални части и принадлежности. При щети поради използването на чужди продукти гаранцията губи валидността си.
- за почистване на повърхности.
- в домакинството и в затворени помещения в домашна обстановка при стайна температура.
- на височина до максимум 2000 m над морското равнище.

Не използвайте уреда:

- за изсмукване на прах от хора или животни.
- за изсмукване на вредни за здравето, предмети с остри ръбове, горещи или горящи субстанции.

- за изсмукване на влажни или течни субстанции.
- за изсмукване на лесно запалими или взривни вещества и газове.
- за изсмукване на пепел, сажди от кахлени печки и инсталации за централно отопление.
- за изсмукване на прах от тонер от принтери и копирни машини.
- за засмукване на строителни отпадъци.

Разкачете уреда от електрозахранването, ако:

- почиствате уреда.

### **Ограничение на кръга от потребители**

Предотвратете рисковете за деца и застрашени лица.

Този уред може да се използва от деца на възраст над 8 години и от лица с намалени физически, сетивни или умствени способности или липса на опит и/или знания, ако са под наблюдение или са инструктирани относно безопасната употреба на уреда и са разбрали произтичащите от употребата опасности. Децата не трябва да играят с уреда.

Почистването и поддръжката от страна на потребителя не трябва да се извършват от деца без наблюдение.

### **Указания за безопасност**

Ако използвате уреда, следете за тези указания за безопасност.

#### **ПРЕДУПРЕЖДЕНИЕ – Опасност от токов удар!**

- Некомпетентно извършените ремонти представляват опасност.
  - ▶ Само обучен за целта специализиран персонал трябва да извършва ремонти на уреда.
  - ▶ За ремонта на уреда трябва да се използват само оригинални резервни части.

- ▶ Ако кабелът за свързване към мрежата на този уред бъде повреден, той трябва да се смени от производителя или неговия отдел по обслужване на клиенти, или от друго лице с подобна квалификация, за да се избегнат опасности.
- Повреден уред или кабел за свързване към мрежата представляват опасност.
  - ▶ Никога не пускайте в експлоатация повреден уред.
  - ▶ Никога не използвайте уред с напукана или счупена повърхност.
  - ▶ Никога не дърпайте кабела за свързване към мрежата, за да отделите уреда от електрозахранващата мрежа. Винаги хващайте щепсела на кабела за свързване към мрежата.
  - ▶ Никога не носете и не теглете уреда за кабела за свързване към мрежата.
  - ▶ Ако уредът или кабелът за свързване към мрежата са повредени, незабавно издърпайте щепсела на кабела за свързване към мрежата от контакта или изключете предпазителя в кутията с предпазители.
  - ▶ Свържете се с отдела по обслужване на клиенти.  
→ Страница 101
  - ▶ Само обучен за целта специализиран персонал трябва да извършва ремонти на уреда.
- Проникващата влага може да предизвика токов удар.
  - ▶ Използвайте уреда само в затворени помещения.
  - ▶ Никога не излагайте уреда на силна топлина и влага.
  - ▶ За почистване на уреда не използвайте машина за почистване с пара или с високо налягане.
- Повредена изолация на кабела за свързване към мрежата представлява опасност.
  - ▶ Никога не допускате контакт на кабела за свързване към мрежата с източници на топлина или горещи части на уреда.
  - ▶ Никога не допускате контакт на кабела за свързване към мрежата с остри върхове или ръбове.

- ▶ Никога не прегъвайте, не притискайте и не променяйте кабела за свързване към мрежата.
- Некомпетентно извършено инсталиране представлява опасност.
  - ▶ Свързвайте и експлоатирайте уреда само в съответствие с данните на фабричната табелка.
  - ▶ Уредът трябва да се свързва към електрическа мрежа с променлив ток единствено посредством инсталиран според правилата заземен контакт.
  - ▶ Системата от защитни проводници на електрическата сградна инсталация трябва да е инсталирана съгласно изискванията.

### **ПРЕДУПРЕЖДЕНИЕ – Опасност от изгаряне!**

- Филтърните системи могат да се загреят при работа и в комбинация със запалими или съдържащи алкохол вещества да се запалят.
  - ▶ Не подавайте възпламеняеми или съдържащи алкохол вещества на торбата за прах и филтрите.
  - ▶ При почистването на уреда не използвайте запалими или съдържащи алкохол вещества.
- При работна продължителност над 30 минути намотаният електрически кабел може да се нагрее.
  - ▶ Електрическият кабел да се изтегля напълно.

### **ПРЕДУПРЕЖДЕНИЕ – Опасност от нараняване!**

- Подвижните части и отвори по урда могат да доведат до наранявания.
  - ▶ Дрехите, косата, пръстите и другите части на тялото да се държат далеч от отворите по уреда и от подвижните части.
  - ▶ Никога не насочвайте тръбата или дюзите към очи, коса, уши или уста.
- Падащият уред може да застраши хората.
  - ▶ Уверете се, че при изсмукване на стълби няма хора под уреда.

- Изтегленият кабел може да доведе до спъване.
  - ▶ При паузи при смукане изключвайте уреда и изкарвайте щепсела от контакта.
  - ▶ Прибирайте кабела.
- Автоматичното навиване на кабела може да застраши потребителя.
  - ▶ Уверявайте се щепселът да не удря хора, части от тялото, животни или предмети при автоматичното прибиране на кабела.
- Батериите могат да експлодират.
  - ▶ Не зареждайте батериите.
  - ▶ Не зареждайте или закъсявайте батериите.
  - ▶ Не хвърляйте батериите в огъня.

** ПРЕДУПРЕЖДЕНИЕ – Опасност от задушаване!**

Деца могат да нахлузят на главата си опаковъчния материал или да се увият в него и да се задушат.

- ▶ Дръжте далеч от деца опаковъчния материал.
- ▶ Не допускайте деца да играят с опаковъчния материал.

## Предотвратяване на материални щети

Спазвайте тези указания, за да избегнете материални щети на Вашия уред, на принадлежности или други предмети.

### ВНИМАНИЕ!

- Носенето на уреда за маркуча може да повреди маркуча.
  - ▶ Никога не носете уреда за маркуча.
- Износените или с остри ръбове ходови повърхности на дюзите могат да причинят увреждания върху чувствителни твърди подове, напр. паркет или линолеум.
  - ▶ Проверявайте редовно за износване ходовите повърхности.
  - ▶ Сменете износената дюза.
- Мръсотията в мотора може да повреди мотора.
  - ▶ Никога не използвайте уреда без торба за прах.
  - ▶ Никога не използвайте уреда без защитен филтър на мотора.
  - ▶ Никога не използвайте уреда без филтър за издухване.
- Неправилно боравене с батерии.
  - ▶ Не закъсявайте свързващите клеми.
  - ▶ Използвайте само батерии от посочения тип.
  - ▶ Не използвайте заедно батерии от различни типове.
  - ▶ Не използвайте заедно нови и използвани батерии.
- Течащите батерии повреждат ръкохватката.
  - ▶ Сваляйте батериите, ако не използвате ръкохватката.
  - ▶ Празните или дефектни батерии да се изхвърлят екологично.

## Опазване на околната среда и икономия

Пазете околната среда чрез ресурсно ефективно използване на Вашия уред и правилно предаване за отпадъци на рециклируеми материали.

### Предаване на опаковката за отпадъци

Опаковъчните материали са съвместими с околната среда и могат да се използват повторно.

- ▶ Предавайте отделните компоненти за отпадъци разделно според вида.

Актуална информация относно начините на предаване за отпадъци ще получите от Вашия специализиран търговец, както и от съответната общинска или градска управа.

## Разопаковане и проверка

Тук ще научите какво трябва да спазвате при разопаковането.

### Разопаковане на уреда и частите

1. Извадете уреда от опаковката.
2. Извадете от опаковката и подгответе всички други части и съпътстващи документи.
3. Отстранете наличния опаковъчен материал.
4. Отстранете наличните етикети и ленти.

## Окомплектовка на доставката

След разопаковането проверете всички части за щети, получени при транспортирането, и комплектността на доставката.

**Указание:** Според оборудването уредът се доставя с допълнителна принадлежност.

→ Фиг. 1

<b>A</b>	превключваща се подова дюза <sup>1</sup>
<b>B</b>	Телескопични тръби <sup>1</sup>
<b>C</b>	Multi-Use-Brush <sup>1</sup>
<b>D</b>	Remote-Power-Control ръкохватка с две батерии тип AAA LR03
<b>E</b>	Торба за прах
<b>F</b>	Защитен филтър на мотора
<b>G</b>	HEPA хигиеничен филтър <sup>1</sup>
<b>H</b>	Носачи на допълнителни принадлежности <sup>1</sup>
<b>I</b>	Дюзи за фуги <sup>1</sup>
<b>J</b>	Дюзи за тапицерия <sup>1</sup>
<b>K</b>	Дюза за тапицерия с прищракващ четков венец <sup>1</sup>
<b>L</b>	Дюзи за твърд под <sup>1</sup>
<b>M</b>	Дюза за матраци <sup>1</sup>
<b>N</b>	Дюза за отвори <sup>1</sup>

<sup>1</sup> Според оборудването на уреда

## Запознаване

Запознайте се с компонентите на Вашия уред.

## Уред

**Указание:** Според типа на уреда са възможни отклонения в цветовете и детайлите.

→ Фиг. 2

<b>1</b>	превключваща се подова дюза <sup>1</sup>
<b>2</b>	Телескопична тръба с плъзгащ бутон <sup>1</sup>
<b>3</b>	Шлаух
<b>4</b>	Remote-Power-Control ръкохватка с две батерии тип AAA LR03
<b>5</b>	Инфрочервен трансмитер
<b>6</b>	Бутон за включване/изключване с инфрочервен приемник
<b>7</b>	Индикатор за състояние
<b>8</b>	Помощ за паркиране на уреда
<b>9</b>	Кабел за свързване към мрежата
<b>10</b>	Помощ за поставяне на уреда
<b>11</b>	Индикация за смяна на торбичката за прах
<b>12</b>	Капак
<b>13</b>	Ръкохватка за носене

<sup>1</sup> Според оборудването на уреда

## Преглед обслужващи елементи<sup>1</sup>

Посредством елементите за обслужване се настройват всички функции на Вашия уред и се извежда информация относно режима на работа.



<sup>1</sup> Според оборудването на уреда







**Обслужващи елементи уред**

Символ	Употреба
	<ul style="list-style-type: none"> <li>■ Включете уреда.</li> <li>■ Изключете уреда.</li> </ul>

**Обслужващи елементи дюза за под**

Символ	Употреба
	Изсмуквайте килими и мокети.
	Изсмуквайте твърди подове и паркет.



**Обслужващи елементи Remote-Power-Control ръкохватка**

Символ	Употреба
	<ul style="list-style-type: none"> <li>■ Стартирайте изсмукване.</li> <li>■ Спрете изсмукването.</li> </ul>
	Увеличете степента на мощност.
	Намалете степента на мощност.
	<ul style="list-style-type: none"> <li>■ Стартирайте турбо режима.</li> <li>■ Спрете турбо режима.</li> </ul>

**Съвет:** Насочете инфрачервения трансмитер върху Remote-Power-Control ръкохватката към инфрачервения приемник върху бутона за включване/изключване.

**Преглед индикации на статуса**

Индикациите информират за функциите и състоянията.

Символ	Употреба
	Показване на статуса.
	Сменете торбата за прах.

**Индикации на статуса**

Работно състояние	Индикатор за състояние
Изкл.	Индикацията угасва.
Режим на готовност	Индикацията пулсира в бяло.
Изсмукване на прах	Индикацията свети в бяло.
Активирайте аварийния ход.	Индикацията мига три пъти бързо в бяло.

**Принадлежности**

Използвайте оригинални принадлежности. Те са специално пригодени за Вашия уред. Тук е посочен общ преглед на принадлежностите на Вашия уред и тяхната употреба.

Принадлежности	Номер на аксесоар	Употреба
Опаковка на филтъра за смяна	BBZ41FGALL	Събиране на засмукания материал.
Защитен филтър на мотора	BBZ02MPF	Предпазвайте мотора от замърсяване.
HEPA хигиеничен филтър	BBZ154HF	Почистване на отработения въздух.
Дюза за твърд под с четков венец	BBZ123HD	Изсмукване на твърди подове.

Принадлежности	Номер на аксесоар	Употреба
Дюзата за твърди подове	BBZ124HD	Изсмукване на твърди подове и килими.

## Преди първата употреба

Подгответе уреда за използване.

### Монтиране на уреда

1. Пъхнете и застопорете ръкохватката върху маркуча.  
→ Фиг. 3
2. Пъхнете и фиксирайте накрайника на маркуча в отвора за засмукване в капака.  
→ Фиг. 4
3. Свържете ръкохватката с телескопичната тръба.  
→ Фиг. 5
4. Свържете телескопичната тръба с дюзата за под.  
→ Фиг. 6
5. Пъхнете носача на аксесоари<sup>1</sup> върху телескопичната тръба.  
→ Фиг. 6
6. Пъхнете дюзата за фуги<sup>1</sup> отдолу в носача на аксесоари<sup>1</sup>.  
→ Фиг. 6
7. Пъхнете четковия венец<sup>1</sup> върху дюзата за тапицериа<sup>1</sup>.  
→ Фиг. 7
8. Пъхнете дюзата за тапицериа<sup>1</sup> с четковия венец<sup>1</sup> отгоре върху носача на аксесоари<sup>1</sup>.  
→ Фиг. 6

### Поставяне на батерии

- ▶ Поставете батериите в Remote-Power-Control ръкохватката.  
→ "Смяна на батериите",  
Страница 99

## Основни положения при работа с уреда

Тук са посочени основните положения при работата с Вашия уред.

### Настройване на телескопичната тръба

1. Отключете телескопичната тръба.
2. Настройте желаната дължина на телескопичната тръба.  
→ Фиг. 8

### Включване на уреда

1. Хванете щепсела и изтеглете до необходимата дължина.
  2. Пъхнете щепсела в контакта.
  3. Натиснете ①.  
→ Фиг. 9
- ✓ Статусната индикация пулсивра в бяло.
  - ✓ Уредът е в режим в готовност.

**Указание:** Щети по уреда поради твърде дълга експлоатация в режим в готовност. За по-дълги паузи на изсмукване изключете уреда.

<sup>1</sup> Според оборудването на уреда

## Изключване на уреда

1. Натиснете .
  - ✓ Индикацията на статуса угасва и мига след кратко време три пъти бързо в бяло.
  - ✓ Уредът се изключва. Текущите функции се прекъсват.
2. Изключете щепсела от контакта.
3. Издърпайте за кратко и отпуснете кабела за мрежово захранване.
- ✓ Кабелът се навива автоматично.

## Стартиране на изсмукване

**Предпоставка** Уредът е в стенд-бай.

→ "Включване на уреда",



Страница 94

- ▶ Натиснете .
  - Фиг. **10**
- ✓ Статусната индикация свети в бяло.
- ✓ Уредът стартира на максималната степен на мощност.
- ✓ Уредът стартира в последно настроената степен на мощност, ако изсмукването преди това е било спряно.

## Спиране на изсмукването

- ▶ Натиснете .
- ✓ Уредът спира и статусната индикация пулсира в бяло.
- ✓ Настроената степен на мощност се запазва.

## Регулиране на мощността

1. Натиснете  или .
  - Фиг. **11**
- ✓ Степента на мощност се увеличава или намалява.

2. Завъртете телескопичната тръба с допълнителния регулатор за въздух на желаната позиция.
  - Фиг. **12**
- ✓ Мощността се регулира безстепенно.

## Стартиране на турбо режим

При особено силни замърсявания можете да използвате турбо режима.

- ▶ Натиснете .
- ✓ Турбо режимът стартира.

## Спиране на турбо режим

- ▶ Натиснете .
- ✓ Уредът превключва на последно настроената степен на мощност.

## Регулиране на подовата дюза

- ▶ Настройте подовата дюза с превключвателя за желания под.
  - Фиг. **13**

## Паркиране на уреда

**Съвет:** При по-кратки паузи на засмукване дюзата за под може да се прибере в помощта за паркиране.

- ▶ Вкарайте куката на подовата дюза в помощната част за паркиране на уреда на една страна.
  - Фиг. **14**

## Спиране и носене на уреда

1. Изключете уреда.
  - "Изключване на уреда",
  - Страница 95
2. Оставете уреда изправен.
3. Вкарайте куката на подовата дюза в помощната част за поставяне на уреда на една страна.
  - Фиг. **15**

4. За да преодолеявате препятствия, носете уреда за ръкохватката.

## Смукане с принадлежност

1. Пъхнете желаната дюза върху телескопичната тръба или ръкохватката.
2. След употреба сваляйте използваната дюза от телескопичната тръба или от ръкохватката.

## Multi-Use-Brush изсмукване<sup>1</sup>

**Указание:** Multi-Use-Brush не трябва да се демонтира след използването. Мощността на изсмукване не се ограничава от монтираната Multi-Use-Brush.

### ВНИМАНИЕ!

Изсмукването с ненапълно додолу избутан четков венец може да повреди основата.

- ▶ Никога на изсмуквайте с нагоре избутан четков венец.

1. Пъхнете и застопорете Multi-Use-Brush върху ръкохватката или маркуча.  
→ Фиг. **16**
2. Натиснете двете фиксиращи крайчета върху четковия венец.
3. Избутайте четковия венец надолу и го фиксирайте.  
→ Фиг. **17**
  - ✓ Multi-Use-Brush е готово за работа.
4. Измучете с Multi-Use-Brush.  
→ "Стартиране на изсмукване", Страница 95  
→ "Спиране на изсмукването", Страница 95
5. Натиснете двете фиксиращи крайчета върху четковия венец.

6. Избутайте четковия венец нагоре и го фиксирайте.  
→ Фиг. **17**
7. Пъхнете дюзата за под или тръбата в Multi-Use-Brush.
8. За демонтаж натиснете деблокиращия бутон и отстранете Multi-Use-Brush.  
→ Фиг. **18**

## Стартиране на аварийен ход

Ако ръкохватката Remote-Power-Control не функционира, можете да стартирате изсмукването в аварийен ход.

**Предпоставка** Уредът е в стенд-бай.

→ "Включване на уреда", Страница 94

1. Натиснете ①.
  - ✓ Индикацията на статуса угасва и мига след кратко време три пъти бързо в бяло.
2. Натиснете ① докато статусната индикация мига.
  - ✓ Уредът стартира в турбо режим.

## Спиране на аварийен ход

**Указание:** След изсмукването проверете Remote-Power-Control ръкохватката.

→ "Отстраняване на неизправности", Страница 100

- ▶ Натиснете ①.
  - ✓ Индикацията на статуса угасва и мига след кратко време три пъти бързо в бяло.

---

<sup>1</sup> Според оборудването на уреда

## Демонтаж на уреда

1. Разкачете свързването между дюзата за под и телескопичната тръба.  
→ Фиг. 19
2. Разкачете свързването между телескопичната тръба и ръкохватката.  
→ Фиг. 20
3. Стиснете двете фиксиращи крайчета и изтеглете маркуча от уреда.  
→ Фиг. 21

## Почистване и поддръжка

Почиствайте и поддържайте старателно Вашия уред, за да съхраните неговата функционалност за дълго време.

### Почистващи средства

Използвайте само подходящи почистващи средства.

#### ВНИМАНИЕ!

Чрез неподходящи почистващи средства или грешно почистване уредът може да се повреди.

- ▶ Не използвайте агресивни или абразивни почистващи средства.
- ▶ Не използвайте почистващи средства с високо съдържание на алкохол.
- ▶ Не използвайте твърди абразивни гъби или гъби за чистене.
- ▶ Преди употреба добре измивайте новите гъби.

### Почистване на уреда

**Предпоставка** Уредът е изключен.  
→ "Изключване на уреда",  
Страница 95

1. Уредът и принадлежността се почистват с мека кърпа и обичаен за търговската мрежа почистващ препарат.
2. Почистете инфрачервения приемник върху бутона за включване/изключване.

### Remote-Power-Control ръкохватка почистване

**Съвет:** Почиствайте инфрачервения трансмитер върху Remote-Power-Control ръкохватката редовно. Замърсената Remote-Power-Control ръкохватка може да доведе до повреди при обслужването.

- ▶ Почистете Remote-Power-Control ръкохватката с мека кърпа и обичаен за търговската мрежа почистващ препарат.

### Отваряне на капака

**Предпоставка** Уредът е изключен.  
→ "Изключване на уреда",  
Страница 95

1. Отворете капака.  
→ Фиг. 22
2. Наклонете докрай нагоре капака.

### Затворете капака

**Съвет:** Проверете дали торбата за прах не е захваната между капака и уреда.

#### Предпоставки

- Торбата за прах е поставена.
- Защитният филтър на мотора е поставен.
- Издухващият филтър е поставен.
- ▶ Затворете капака и го фиксирайте.

## Почистване на отделението за прах

**Предпоставка** Торбата за прах е свалена.

→ "Смяна на торбата за прах",  
Страница 98

- ▶ Изсмуквайте с втори уред при нужда отделението за прах или го почиствайте със суха кърпа или четка за прах.
- ✓ Отделението за прах е почистено.

## Смяна на торбата за прах

Ако визьорът на индикацията за смяна на филтъра е изцяло напълнен при повдигната дюза и при максимална степен на мощност, сменете торбата за прах.

**Предпоставка** Капакът е отворен.

→ "Отваряне на капака",  
Страница 97

1. За да затворите торбата за прах, изтеглете затварящото езиче.  
→ Фиг. 23
2. Извадете пълната торба за прах от държача.
3. Изхвърлете пълната торба за прах.
4. Избутайте новата торба за прах в държача докато не се фиксира.
  - Не прегъвайте торбата за прах.→ Фиг. 24
5. → "Затворете капака",  
Страница 97

## Почистване на защитния филтър на мотора

**Съвет:** За оптимален резултат от изсмукването изчуквайте или измивайте на редовни интервали от време защитния филтър на мотора. След изсмукването на фини частици прах почиствайте защитния филтър на мотора или го сменяйте, за да си гарантирате смукателната мощност на уреда.

**Предпоставка** Торбата за прах е свалена.

→ "Смяна на торбата за прах",  
Страница 98

1. За да освободите защитния филтър на мотора от фиксирането, изтеглете за страничните езичета.  
→ Фиг. 25
2. Извадете защитния филтър на мотора по посока на стрелката.
3. Изтупайте защитния филтър на мотора.
4. При силно замърсяване измийте защитния филтър на мотора.  
→ Фиг. 26
5. Оставете филтъра да постои най-малко 24 часа, за да изсъхне.
6. Поставете защитния филтър на мотора в уреда и фиксирайте отгоре.
7. Поставете торбата за прах.  
→ "Смяна на торбата за прах",  
Страница 98
8. → "Затворете капака",  
Страница 97

## Сваляне на издухващия филтър<sup>1</sup>

**Предпоставка** Капакът е отворен.

→ "Отваряне на капака",  
Страница 97

---

<sup>1</sup> Според оборудването на уреда

1. Натиснете затварящото езиче по посока на стрелката и отключете издухващия филтър.
2. Освободете издухващия филтър и го извадете от уреда.  
→ Фиг. 27

## Почистване на издухващия филтър<sup>1</sup>

За оптимално ниво на мощност веднъж годишно почиствайте издухващия филтър или го сменяйте.

**Съвет:** След изсмукването на фини частици прах почиствайте издухващия филтър, за да си гарантирате смукателната мощност на уреда.

**Указание:** Филтриращото действие на издухващия филтър се запазва, независимо от възможното оцветяване на повърхността на филтъра.

## Почистване на HEPA хигиеничния филтър

HEPA хигиеничният филтър се състои от филтърен елемент.

**Съвет:** За да измиете по-основно филтърния модул, можете да го почистите в пералня. За да защитите останалите дрехи, поставяйте филтърния модул в торбичка за пране. Измийте филтърния модул при 30 °C на щадяща програма и използвайте най-ниските обороти на центрофугиране.

**Предпоставка** Издухващият филтър е свален.

→ "Сваляне на издухващия филтър", Страница 98

1. Изчукайте филтриращия елемент.
2. Измийте филтриращия елемент под течаща вода.  
→ Фиг. 28

3. Оставете филтърния модул да съхне най-малко 24 часа.
4. Поставете филтърния модул в уреда.  
→ "Поставяне на издухващия филтър", Страница 99

## Поставяне на издухващия филтър<sup>1</sup>

**Предпоставка** Капакът е отворен.

→ "Отваряне на капака", Страница 97

1. Поставете издухващия филтър върху издухващата решетка и го фиксирайте звучно.  
→ Фиг. 29
- 2 → "Затворете капака", Страница 97

## Смяна на батериите

1. Свалете капака.  
→ Фиг. 30

**Съвет:** Използвайте за отваряне на капака помощно средство, напр. монета.

2. Извадете изтощените батерии.
3. Използвайте новите батерии (тип AAA LR03).  
→ Фиг. 31
4. Затворете капака.  
→ Фиг. 31
5. Изхвърляйте по екологичен начин изтощените батерии.  
→ "Изхвърляне на акумулаторни батерии/батерии", Страница 101

<sup>1</sup> Според оборудването на уреда

## Отстраняване на неизправности

Можете да отстраните самостоятелно малки неизправности по Вашия уред. Преди да се свържете с отдела по обслужване на клиенти, направете справка с информацията за отстраняване на неизправности. Така ще избегнете ненужни разходи.

### ПРЕДУПРЕЖДЕНИЕ

#### Опасност от токов удар!

Некомпетентно извършените ремонти представляват опасност.

- ▶ Само обучен за целта специализиран персонал трябва да извършва ремонти на уреда.
- ▶ За ремонта на уреда трябва да се използват само оригинални резервни части.
- ▶ Ако кабелът за свързване към мрежата на този уред бъде повреден, той трябва да се смени от производителя или неговия отдел по обслужване на клиенти, или от друго лице с подобна квалификация, за да се избегнат опасности.

### Функционални неизправности

Неизправност	Причина	Отстраняване на неизправност
Уредът не функционира. Remote-Power-Control ръкохватката не функционира.	Батериите са изтощени.	▶ Сменете батериите в Remote-Power-Control ръкохватката. → "Смяна на батериите", Страница 99
Радиовръзката е затруднена.	Инфрочервеният трансмитер върху ръкохватката или върху бутона за включване/изключване са покрити.	1. Отстранете възможните чужди тела. 2. Почистете Remote-Power-Control ръкохватката и уреда. → "Почистяване на уреда", Страница 97 → "Remote-Power-Control ръкохватка почистване", Страница 97
Силата на изсмукване отслабва.	Пътят за комуникация е със смущения.	▶ Установете директна връзка между инфрочервения предавател и инфрочервения приемник.
Индикаторът за смяна на филтъра е напълнен.	Торбата за прах е пълна.	▶ Сменете торбата за прах.
	Дюзата, телескопичната тръба или маркучът са запушени.	1. Демонтирайте уреда. 2. Отстранете запушването.
	Издихващият филтър е замърсен.	▶ Почистете издихващия филтър. → "Почистяване на издихващия филтър", Страница 99



## Транспортиране, съхранение и предаване за отпадъци

### Предаване за отпадъци на излезли от употреба уреди

Чрез екологосъобразно предаване за отпадъци е възможна повторна употреба на ценни суровини.

1. Издърпайте от контакта щепсела на кабела за свързване към мрежата.
2. Прережете кабела за свързване към мрежата.
3. Предайте уреда за отпадъци по екологосъобразен начин.



Този уред е обозначен в съответствие с европейската директива 2012/19/ЕС за стари електрически и електронни уреди (waste electrical and electronic equipment - WEEE). Тази директива регламентира валидните в рамките на ЕС правила за приемане и използване на стари уреди.

### Изхвърляне на акумулаторни батерии/батерии

Акумулаторните батерии/батериите трябва да се предават за съобразено с околната среда рециклиране. Не изхвърляйте акумулаторните батерии/батериите в битовите отпадъци.

- ▶ Изхвърляйте акумулаторите/батериите по екологично съобразен начин.

Само за държави от ЕС:

## Отдел по обслужване на клиенти

В случай че имате въпроси, не можете да отстраните дадена неизправност на уреда самостоятелно или е необходим ремонт на уреда, се обърнете към нашия отдел по обслужване на клиенти.

С помощта на информацията относно отстраняването на неизправности в настоящото ръководство или на нашата уеб страница можете да отстраните самостоятелно множество проблеми. В противен случай се обърнете към нашия отдел по обслужване на клиенти.

Винаги ще намерим подходящо решение.

Гарантираме, че Вашият уред ще бъде ремонтиран от обучени сервизни техници с оригинални резервни части както в гаранционен случай, така и след изтичане на предлаганата от производителя гаранция.

Свързани с функционалността оригинални резервни части съгласно директивата относно екодизайна ще получите от нашия отдел по обслужване на клиенти за период от минимум 7 години от пускането на пазара на Вашия уред в рамките на Европейското икономическо пространство.

**Указание:** Услугите на отдела по обслужване на клиенти са безплатни в рамките на условията на предлаганата от производителя гаранция.

Подробна информация относно гаранционния срок и гаранционните условия във Вашата страна ще получите от нашия отдел по обслужване на клиенти, Вашия търговец или на нашата уеб страница.

В случай че желаете да се свържете с отдела по обслужване на клиенти, са Ви необходими номерът на изделието (E-Nr.) и заводският номер (FD) на Вашия уред.

Данните за контакт на отдела по обслужване на клиенти ще намерите в указателя с отдели по обслужване на клиенти в края на ръководството или на нашата уеб страница.

### **Номер на изделието (E-Nr.) и заводски номер (FD)**

Номерът на изделието (E-Nr.) и заводският номер (FD) са посочени на фабричната табелка на уреда. Можете да си запишете данните, за да разполагате своевременно с данните на Вашия уред и телефонния номер на отдела по обслужване на клиенти.

### **Гаранция**

Имате право на гаранция за Вашия уред съгласно следните условия. За този уред са валидни условията за гаранция, които са издадени от нашите представителства в съответната страна. Подробности ще Ви даде Вашия търговец, откъдето сте закупили уреда, по всяко време при запитване то Ваша страна. При използване на гаранцията на уреда е необходимо във всеки случай да представите бележката за покупката.

## Оглавление

<b>Безопасность</b> .....	<b>104</b>	Выключение и транспортировка прибора .....	114
Общие указания .....	104	Очистка с принадлежностями .....	114
Использование по назначению.....	104	Multi-Use-Brush уборка <sup>1</sup> .....	114
Ограничение круга пользователей....	105	Аварийный запуск прибора .....	114
Указания по технике безопасности ...	105	Выключение аварийного запуска прибора .....	115
<b>Во избежание материального ущерба</b> .....	<b>109</b>	Демонтаж прибора.....	115
<b>Охрана окружающей среды и экономия</b> .....	<b>109</b>	<b>Очистка и уход</b> .....	<b>115</b>
Утилизация упаковки.....	109	Чистящие средства .....	115
<b>Распаковывание и контроль</b> .....	<b>109</b>	Очистка прибора .....	115
Распаковывание прибора и его частей .....	109	Очистка ручки Remote-Power-Control с дистанционным управлением .....	115
Комплект поставки .....	110	Открывание крышки .....	115
<b>Ознакомление с прибором</b> .....	<b>110</b>	Закрывание крышки .....	115
Прибор .....	110	Очистка отсека для сбора пыли.....	116
Обзор элементов управления <sup>1</sup> .....	111	Замена мешка для пыли .....	116
Обзор индикации состояния .....	111	Очистка моторного фильтра .....	116
<b>Принадлежность</b> .....	<b>111</b>	Извлечение выпускного фильтра <sup>1</sup> ....	116
<b>Перед первым использованием</b> ....	<b>112</b>	Очистка выпускного фильтра <sup>1</sup> .....	116
Подготовка прибора к эксплуатации .....	112	Установка выпускного фильтра <sup>1</sup> .....	117
Установка батареек .....	112	Замена батареек .....	117
<b>Стандартное управление</b> .....	<b>112</b>	<b>Устранение неисправностей</b> .....	<b>118</b>
Установка телескопической трубки... ..	112	Сбои в работе .....	118
Включение прибора .....	113	<b>Транспортировка, хранение и утилизация</b> .....	<b>119</b>
Выключение прибора.....	113	Утилизация старого бытового прибора .....	119
Начало уборки.....	113	Утилизация аккумуляторов/батарей ..	119
Прекращение уборки.....	113	<b>Сервисная служба</b> .....	<b>119</b>
Регулировка мощности .....	113	Номер изделия (E-Nr.) и заводской номер (FD).....	120
Запуск режима Turbo .....	113	Гарантийные условия.....	120
Отключение режима Turbo .....	113		
Установка насадки для чистки пола ..	113		
Установка прибора в положение парковки.....	113		

<sup>1</sup> В зависимости от оборудования прибора



## Безопасность

Для безопасной эксплуатации прибора следуйте указаниям по теме «Безопасность».

### Общие указания

Здесь приведена общая информация о данной инструкции.

- Внимательно прочтите эту инструкцию. Она поможет вам научиться безопасно и эффективно пользоваться прибором.
- Эта инструкция предназначена для пользователя прибора.
- Следуйте указаниям по технике безопасности и предупреждениям.
- Сохраните инструкцию и информацию об изделии для дальнейшего использования или для передачи следующему владельцу.
- Распакуйте и осмотрите прибор. В случае обнаружения повреждений, связанных с транспортировкой, не подключайте прибор.

### Использование по назначению

Для безопасного и надлежащего пользования прибором соблюдайте правила использования по назначению.

Используйте прибор только:

- в соответствии с данной инструкцией по эксплуатации;
- с оригинальными частями и принадлежностями. В случае повреждений вследствие использования продуктов других производителей гарантийные обязательства теряют силу.
- для очистки поверхностей;
- в бытовых условиях и в закрытых помещениях домашних хозяйств при комнатной температуре;
- на высоте не более 2000 м над уровнем моря.

Не используйте прибор:

- для чистки людей и животных;
- для всасывания вредных для здоровья, острых, горячих или раскалённых субстанций;
- для всасывания влажных или жидких субстанций;
- для всасывания легковоспламеняющихся или взрывчатых веществ и газов;

- для всасывания пепла, сажи из кафельных печей и установок центрального отопления;
- для всасывания тонера из принтеров или копировальных аппаратов;
- для всасывания строительного мусора.

Отсоедините прибор от подачи электроэнергии, если вы:

- очищаете прибор;

### **Ограничение круга пользователей**

Не допускайте рисков для детей и подверженных опасности лиц. Данный прибор может использоваться детьми в возрасте от 8 лет и старше, а также лицами с ограниченными физическими, сенсорными или умственными способностями или с недостатком опыта и/или знаний, если они находятся под присмотром или после получения указаний по безопасному использованию прибора и после того, как они осознали опасности, связанные с неправильным использованием.

Детям запрещено играть с прибором.

Очистку и обслуживание прибора запрещается выполнять детям без надзора взрослых.

### **Указания по технике безопасности**

При пользовании прибором соблюдайте данные указания по технике безопасности.

### **ПРЕДУПРЕЖДЕНИЕ – Опасность поражения электрическим током!**

- При неквалифицированном ремонте прибор может стать источником опасности.
  - ▶ Ремонтировать прибор разрешается только квалифицированным специалистам.
  - ▶ Для ремонта прибора можно использовать только оригинальные запчасти.

- ▶ Во избежание опасностей замена поврежденного сетевого кабеля данного прибора может быть выполнена только производителем или авторизованной им сервисной службой либо лицом, имеющим аналогичную квалификацию.
- Поврежденный прибор или поврежденный сетевой кабель являются источником опасности.
  - ▶ Категорически запрещается эксплуатировать поврежденный прибор.
  - ▶ Категорически запрещается эксплуатация прибора, поверхность которого имеет трещины или повреждена.
  - ▶ Запрещается тянуть за сетевой кабель, чтобы отсоединить прибор от сети электропитания. Вынимайте из розетки вилку сетевого кабеля.
  - ▶ Запрещается тянуть или переносить прибор за сетевой кабель.
  - ▶ В случае повреждения прибора или сетевого кабеля немедленно выньте вилку сетевого кабеля из розетки или отключите предохранитель в блоке предохранителей.
  - ▶ Обратитесь в сервисную службу. → Стр. 119
  - ▶ Ремонтировать прибор разрешается только квалифицированным специалистам.
- Проникшая в прибор влага может стать причиной поражения электротоком.
  - ▶ Используйте прибор только в закрытом помещении.
  - ▶ Не пользуйтесь прибором при слишком высокой температуре или влажности.
  - ▶ Не используйте для очистки прибора пароочистители или очистители высокого давления.
- Поврежденная изоляция сетевого кабеля является источником опасностей.
  - ▶ Ни в коем случае не допускайте контакта сетевого кабеля с горячими частями прибора или с источниками тепла.
  - ▶ Ни в коем случае не допускайте контакта сетевого кабеля с острыми концами или кромками.
  - ▶ Запрещается перегибать, заземлять или модифицировать сетевой кабель.

- При неквалифицированном монтаже прибор может стать источником опасности.
  - ▶ При подключении прибора и его эксплуатации соблюдайте данные, приведенные на фирменной табличке.
  - ▶ Прибор можно подключать только к электросети переменного тока через установленную согласно предписаниям розетку с заземлением.
  - ▶ Система заземления в домашней электропроводке должна быть установлена согласно предписаниям.

### **⚠ ПРЕДУПРЕЖДЕНИЕ – Опасность ожогов!**

- Системы фильтров могут нагреваться в процессе эксплуатации и загораться в результате воздействия воспламеняющихся или спиртосодержащих веществ.
  - ▶ Не допускайте попадания на мешок для пыли и фильтры горючих или спиртосодержащих веществ.
  - ▶ Не используйте воспламеняющиеся или спиртосодержащие вещества при очистке прибора.
- При продолжительности работы более 30 минут смотанный сетевой кабель может перегреться.
  - ▶ Полностью вытягивайте сетевой кабель.

### **⚠ ПРЕДУПРЕЖДЕНИЕ – Опасность травмирования!**

- Подвижные элементы и отверстия прибора могут стать причиной травмирования.
  - ▶ Следите за тем, чтобы в отверстия или подвижные элементы прибора не попадали предметы одежды, волосы, пальцы и другие части тела.
  - ▶ Не направляйте трубку или всасывающую насадку на глаза и уши, не подносите к волосам и рту.
- При падении прибор может представлять опасность.
  - ▶ При уборке лестниц убедитесь, что на ступенях ниже нет людей.
- О растянутый сетевой кабель можно споткнуться.
  - ▶ Во время перерывов в процессе уборки выключите прибор и извлеките вилку сетевого кабеля из розетки.
  - ▶ Втяните сетевой кабель в прибор.

- Автоматическое сматывание сетевого кабеля может представлять угрозу для пользователя.
  - ▶ Перед автоматическим сматыванием сетевого кабеля убедитесь в том, что вилка кабеля не цепляется за людей, части тела, животных или другие объекты.
- Батарейки могут взорваться.
  - ▶ Не заряжайте батарейки.
  - ▶ Не замыкайте батарейки.
  - ▶ Не бросайте батарейки в огонь.



**ПРЕДУПРЕЖДЕНИЕ – Опасность удушья!**

Дети могут завернуться в упаковочный материал или надеть его себе на голову и задохнуться.

- ▶ Не подпускайте детей к упаковочному материалу.
- ▶ Не позволяйте детям играть с упаковочным материалом.



## Во избежание материального ущерба

Чтобы избежать повреждений прибора, принадлежностей и других предметов, соблюдайте приведенные здесь указания.

### ВНИМАНИЕ!

- Перенос прибора за шланг может привести к повреждению шланга.
  - ▶ Никогда не переносите прибор за шланг.
- Изношенные, с заострившимися краями рабочие поверхности насадки могут привести к повреждению уязвимых твёрдых напольных покрытий, таких как паркет или линолеум.
  - ▶ Регулярно проверяйте уровень износа рабочих поверхностей насадки.
  - ▶ Заменяйте изношенные насадки.
- Грязь в двигателе может привести к его повреждению.
  - ▶ Никогда не используйте прибор без мешка для пыли.
  - ▶ Никогда не используйте прибор без моторного фильтра.
  - ▶ Никогда не используйте прибор без выпускного фильтра.
- Неправильное обращение с батарейками.
  - ▶ Не замыкайте соединительные клеммы.
  - ▶ Используйте батарейки только указанного типа.
  - ▶ Не используйте одновременно батарейки разных типов.
  - ▶ Не используйте одновременно новые и бывшие в использовании батарейки.
- Протекшие батарейки повреждают ручку с дистанционным управлением.
  - ▶ Вынимайте батарейки, если не используете ручку с дистанционным управлением.

- ▶ Утилизируйте разряженные или неисправные батарейки экологически безопасным способом с соблюдением требований.

## Охрана окружающей среды и экономия

Бережно расходуя ресурсы при эксплуатации прибора и утилизируя надлежащим образом пригодные к повторному использованию материалы, вы проявляете заботу об окружающей среде.

### Утилизация упаковки

Упаковочные материалы экологически безопасны и могут использоваться повторно.

- ▶ Утилизируйте отдельные части, предварительно рассортировав их.
- Сведения о возможных способах утилизации можно получить в специализированном торговом предприятии, а также в районных или городских органах управления.

## Распаковывание и контроль

Здесь приводится информация, которую необходимо учесть при распаковывании.

### Распаковывание прибора и его частей

1. Выньте прибор из упаковки.
2. Все остальные части и сопроводительную документацию выньте из упаковки и положите рядом.
3. Удалите имеющийся упаковочный материал.
4. Удалите имеющиеся наклейки и пленки.

## Комплект поставки

После распаковки проверьте все детали на отсутствие транспортных повреждений и комплектность поставки.

**Указание:** В зависимости от оснащения прибор поставляется в комплекте с дополнительными принадлежностями.

→ Рис. 1

<b>A</b>	Переключаемая насадка для чистки пола <sup>1</sup>
<b>B</b>	Телескопическая трубка <sup>1</sup>
<b>C</b>	Multi-Use-Brush <sup>1</sup>
<b>D</b>	Ручка с дистанционным управлением Remote-Power-Control с двумя батарейками типа AAA LR03
<b>E</b>	Мешок для пыли
<b>F</b>	Моторный фильтр
<b>G</b>	Гигиенический фильтр HEPA <sup>1</sup>
<b>H</b>	Держатели принадлежностей <sup>1</sup>
<b>I</b>	Щелевая насадка <sup>1</sup>
<b>J</b>	Насадки для мягкой мебели <sup>1</sup>
<b>K</b>	Насадка для мягкой мебели с устанавливаемой вставкой с щетиной <sup>1</sup>
<b>L</b>	Щётки для твёрдых напольных покрытий <sup>1</sup>
<b>M</b>	Матрасная насадка <sup>1</sup>
<b>N</b>	Насадка для удаления пыли при сверлении <sup>1</sup>

<sup>1</sup> В зависимости от оборудования прибора

## Ознакомление с прибором

Ознакомьтесь с компонентами вашего прибора.

## Прибор

**Указание:** В зависимости от типа прибора возможны расхождения в цвете и некоторые незначительные отклонения от данного описания.

→ Рис. 2

<b>1</b>	Переключаемая насадка для чистки пола <sup>1</sup>
<b>2</b>	Телескопическая трубка с кнопкой-ползунком <sup>1</sup>
<b>3</b>	Шланг
<b>4</b>	Ручка с дистанционным управлением Remote-Power-Control с двумя батарейками типа AAA LR03
<b>5</b>	ИК-передатчик
<b>6</b>	Выключатель с ИК-приемником
<b>7</b>	Индикация состояния
<b>8</b>	Парковка трубки
<b>9</b>	Сетевой кабель
<b>10</b>	Парковочные фиксаторы
<b>11</b>	Индикатор замены мешка для пыли
<b>12</b>	Крышка
<b>13</b>	Ручка для переноса

<sup>1</sup> В зависимости от оборудования прибора



## Обзор элементов управления<sup>1</sup>

Элементы управления используются для настройки всех функций прибора и получения информации о рабочем состоянии.



### Элементы управления на приборе

Символ	Применение
	<ul style="list-style-type: none"> <li>Включение прибора.</li> <li>Выключение прибора.</li> </ul>

### Элементы управления на насадке для пола

Символ	Применение
	Очистка ковров/ковровых покрытий.
	Очистка твёрдых напольных покрытий/паркета.

### Элементы управления на ручке с дистанционным управлением Remote-Power-Control



Символ	Применение
	<ul style="list-style-type: none"> <li>Начало уборки.</li> <li>Прекращение уборки.</li> </ul>
	Увеличение уровня мощности.
	Уменьшение уровня мощности.

Символ	Применение
	<ul style="list-style-type: none"> <li>Запуск режима Turbo.</li> <li>Отключение режима Turbo.</li> </ul>

**Совет:** Направьте ИК-передатчик на ручке с дистанционным управлением Remote-Power-Control на ИК-приемник выключателя.

## Обзор индикации состояния

Индикация информирует о функциях и текущем состоянии прибора.

Символ	Применение
	Отображение состояния.
	Замена мешка для пыли.

## Индикатор состояния

Рабочий режим	Индикация состояния
Не горит	Индикатор выключен.
В режиме ожидания	Индикатор мигает белым светом.
Уборка	Индикатор горит белым светом.
Активация аварийного запуска прибора.	Индикатор трижды быстро мигает белым светом.

## Принадлежность

Используйте оригинальные принадлежности. Они адаптированы к данному прибору. Ниже представлен обзор принадлежностей к данному прибору и их применение.

Принадлежности	Номер принадлежности	Применение
Комплект сменных мешков для пыли	BBZ41FGALL	Для удерживания пыли.

<sup>1</sup> В зависимости от оборудования прибора

Принадлежности	Номер принадлежности	Применение
Моторный фильтр	BBZ02MPF	Защита мотора от загрязнений.
Гигиенический фильтр HEPA	BBZ154HF	Очистка выходящего воздуха.
Насадка для твёрдых напольных покрытий с устанавливаемой вставкой с щетиной	BBZ123HD	Очистка твёрдых напольных покрытий.
Щётка для твёрдых напольных покрытий	BBZ124HD	Обеспыливание твёрдых напольных покрытий и ковров.

## Перед первым использованием

Подготовьте прибор к использованию.

### Подготовка прибора к эксплуатации

1. Наденьте ручку на шланг и защёлкните её.  
→ Рис. **3**
2. Вставьте патрубок всасывающего шланга в отверстие крышки и зафиксируйте со слышимым щелчком.  
→ Рис. **4**
3. Подсоедините ручку к телескопической трубке.  
→ Рис. **5**
4. Подсоедините насадку для пола к телескопической трубке.  
→ Рис. **5**
5. Зафиксируйте держатель принадлежностей<sup>1</sup> на телескопической трубке.  
→ Рис. **6**
6. Установите щелевую насадку<sup>1</sup> снизу на держателе принадлежностей<sup>1</sup>.  
→ Рис. **6**

7. Установите вставку с щетиной<sup>1</sup> в насадку для мягкой мебели<sup>1</sup>.  
→ Рис. **7**
8. Насадку для мягкой мебели<sup>1</sup> с установленной вставкой с щетиной<sup>1</sup> вставьте сверху в держатель принадлежностей<sup>1</sup>.  
→ Рис. **6**

### Установка батареек

- ▶ Установите батарейки в ручку с дистанционным управлением Remote Power-Control.  
→ "Замена батареек", Стр.117

### Стандартное управление

Здесь вы узнаете основную информацию об управлении вашим прибором.

### Установка телескопической трубки

1. Расфиксируйте телескопическую трубку.
2. Установите необходимую длину телескопической трубки.  
→ Рис. **8**

<sup>1</sup> В зависимости от оборудования прибора

## Включение прибора

1. Возьмитесь за вилку и вытяните сетевой кабель на необходимую длину.
  2. Вставьте вилку сетевого кабеля в розетку.
  3. Нажмите ①.  
→ Рис. 9
- ✓ Индикатор состояния мигает белым светом.
  - ✓ Прибор находится в режиме ожидания.

**Указание:** Долговременное нахождение в режиме ожидания может привести к повреждению прибора. Во время перерывов в процессе уборки выключайте прибор.

## Выключение прибора

1. Нажмите ①.
- ✓ Индикатор состояния гаснет и трижды быстро мигает белым светом спустя короткое время.
  - ✓ Прибор выключается. Текущие функции будут сброшены.
2. Извлеките вилку из розетки.
  3. Слегка потяните за сетевой кабель и отпустите его.
- ✓ Кабель автоматически сматывается.

## Начало уборки

**Необходимое условие:** Прибор находится в режиме ожидания.

→ "Включение прибора", Стр. 113

- ▶ Нажмите ②.
- Рис. 10
- ✓ Индикатор состояния горит белым светом.
  - ✓ Прибор начинает работу на максимальном уровне мощности.
  - ✓ Прибор начинает работу в последнем установленном режиме мощности, в котором работа прибора была приостановлена.

## Прекращение уборки

- ▶ Нажмите ③.
- ✓ Работа прибора остановлена, индикатор состояния мигает белым светом.
  - ✓ Установленный режим мощности сохраняется.

## Регулировка мощности

1. Нажмите  $\oplus$  или  $\ominus$ .  
→ Рис. 11
- ✓ Уровень мощности повышается или снижается.
2. Установите регулятор дополнительно воздуха на телескопической трубке в нужное положение.  
→ Рис. 12
- ✓ Мощность плавно регулируется.

## Запуск режима Turbo

При наличии особо интенсивных загрязнений можно использовать режим Turbo.

- ▶ Нажмите  $\text{Turbo}$ .
- ✓ Режим Turbo запущен.

## Отключение режима Turbo

- ▶ Нажмите  $\text{Turbo}$ .
- ✓ Прибор автоматически переключается на последний установленный режим мощности.

## Установка насадки для чистки пола

- ▶ Переключите насадку для пола на нужный тип поверхности.  
→ Рис. 13

## Установка прибора в положение парковки

**Совет:** Во время коротких перерывов в процессе уборки вставляйте насадку для пола в положение парковки трубки.

- ▶ Вставьте крючки на насадке для пола в парковку трубки.  
→ Рис. 14

## Выключение и транспортировка прибора

1. Выключите прибор.  
→ *"Выключение прибора", Стр.113*
2. Поставьте прибор вертикально.
3. Вставьте крючки насадки для пола в парковочные фиксаторы.  
→ Рис. 15
4. При преодолении препятствий, перемещайте прибор за ручку.

## Очистка с принадлежностями

1. Вставьте нужную насадку в телескопическую трубку или ручку.
2. После использования извлеките насадку из телескопической трубки или ручки.

## Multi-Use-Brush уборка<sup>1</sup>

**Указание:** Не снимайте Multi-Use-Brush после использования. Установленная Multi-Use-Brush не ограничивает мощность всасывания.

### ВНИМАНИЕ!

Уборка с не полностью установленной вставкой с щетиной может привести к повреждению поверхности.

- ▶ Не начинайте уборку с вставкой с щетиной, обращенной вверх.
1. Установите Multi-Use-Brush на ручку или на трубку и зафиксируйте со слышимым щелчком.  
→ Рис. 16
  2. Прижмите два фиксатора на вставке с щетиной.

3. Переверните вставку с щетиной вниз и зафиксируйте со слышимым щелчком.  
→ Рис. 17
- ✓ Multi-Use-Brush готов к эксплуатации.
4. Начинайте уборку с помощью Multi-Use-Brush.  
→ *"Начало уборки", Стр.113*  
→ *"Прекращение уборки", Стр.113*
5. Прижмите два фиксатора на вставке с щетиной.
6. Переверните вставку с щетиной вверх и зафиксируйте со слышимым щелчком.  
→ Рис. 17
7. Вставьте насадку для пола или трубку в Multi-Use-Brush.
8. Для демонтажа нажмите кнопку разблокировки и извлеките Multi-Use-Brush.  
→ Рис. 18

## Аварийный запуск прибора

Если ручка с дистанционным управлением Remote-Power-Control не работает, вы можете включить пылесос в режиме аварийного запуска.

**Необходимое условие:** Прибор находится в режиме ожидания.  
→ *"Включение прибора", Стр.113*

1. Нажмите ①.
- ✓ Индикатор состояния гаснет и трижды быстро мигает белым светом спустя короткое время.
2. Нажмите ① во время мигания индикатора состояния.
- ✓ Прибор запущен в режиме Turbo.

---

<sup>1</sup> В зависимости от оборудования прибора

## Выключение аварийного запуска прибора

**Указание:** После уборки проверьте ручку Remote-Power-Control.

→ "Устранение неисправностей", Стр.118

- ▶ Нажмите ①.
- ✓ Индикатор состояния гаснет и трижды быстро мигает белым светом спустя короткое время.

## Демонтаж прибора

1. Отсоедините насадку для пола от телескопической трубки.  
→ Рис. **19**
2. Отсоедините ручку от телескопической трубки.  
→ Рис. **20**
3. Сожмите два фиксатора и извлеките шланг из прибора.  
→ Рис. **21**

---

## Очистка и уход

Для долговременной исправной работы прибора требуется его тщательная очистка и уход.

### Чистящие средства

Используйте только подходящие чистящие средства.

### ВНИМАНИЕ!

При использовании неподходящих чистящих средств или при неправильной очистке возможно повреждение прибора.

- ▶ Не используйте агрессивные или абразивные чистящие средства.
- ▶ Не используйте чистящие средства с большим содержанием спирта.
- ▶ Не используйте жесткие мочалки или губки.

- ▶ Перед использованием тщательно вымойте губки для мытья посуды.

## Очистка прибора

**Необходимое условие:** Прибор выключен.

→ "Выключение прибора", Стр.113

1. Протрите прибор и принадлежности мягкой тряпкой с обычным средством для очистки пластмассы.
2. Очищайте ИК-излучатель на выключателе.

## Очистка ручки Remote-Power-Control с дистанционным управлением

**Совет:** Регулярно очищайте ИК-передатчик на ручке Remote-Power-Control. Загрязнения на ручке Remote-Power-Control могут привести к проблемам с управлением.

- ▶ Очищайте ручку с дистанционным управлением Remote-Power-Control мягкой тряпкой с обычным средством для очистки пластмассы.

## Открывание крышки

**Необходимое условие:** Прибор выключен.

→ "Выключение прибора", Стр.113

1. Откройте крышу.  
→ Рис. **22**
2. Полностью откройте крышку.

## Закрывание крышки

**Совет:** Убедитесь, что мешок для пыли не застрял между крышкой и прибором.

### Необходимые условия

- Мешок для пыли установлен.
- Моторный фильтр установлен.
- Выпускной фильтр установлен.

- ▶ Закройте крышку и зафиксируйте со слышимым щелчком.

## Очистка отсека для сбора пыли

**Необходимое условие:** Мешок для пыли извлечен.

→ "Замена мешка для пыли", Стр.116

- ▶ При необходимости удалите пыль с помощью другого пылесоса или очистите сухой тряпкой или щеткой для пыли.
- ✓ Отсек для сбора пыли очищен.

## Замена мешка для пыли

Если окошко индикатора замены фильтра полностью заполнено при поднятой насадке и максимальном уровне мощности, замените мешок для пыли.

**Необходимое условие:** Крышка открыта.

→ "Открывание крышки", Стр.115

1. Чтобы закрыть мешок для пыли, потяните за застежку.  
→ Рис. 23
2. Выньте заполненный мешок для пыли из держателя.
3. Утилизируйте заполненный мешок для пыли.
4. Вставьте новый мешок для пыли в крепление до слышимого щелчка.
  - Не допускайте перегибания мешка для пыли.  
→ Рис. 24
5. → "Закрывание крышки", Стр.115

## Очистка моторного фильтра

**Совет:** Для достижения оптимального результата всасывания регулярно выключайте или промывайте моторный фильтр. После всасывания мелкой пыли,

очистите или замените моторный фильтр для поддержания мощности всасывания прибора.

**Необходимое условие:** Мешок для пыли извлечен.

→ "Замена мешка для пыли", Стр.116

1. Потяните за язычки с обеих сторон, чтобы освободить моторный фильтр.  
→ Рис. 25
2. Извлеките моторный фильтр в направлении стрелки.
3. Выколтите моторный фильтр.
4. При сильном загрязнении промойте моторный фильтр.  
→ Рис. 26
5. Дайте фильтру высохнуть в течение минимум 24 часов.
6. Вставьте моторный фильтр и зафиксируйте сверху до щелчка.
7. Установите мешок для пыли.  
→ "Замена мешка для пыли", Стр.116
8. → "Закрывание крышки", Стр.115

## Извлечение выпускного фильтра<sup>1</sup>

**Необходимое условие:** Крышка открыта.

→ "Открывание крышки", Стр.115

1. Прижмите защелку в направлении стрелки и разблокируйте выпускной фильтр.
2. Выньте выпускной фильтр из прибора.  
→ Рис. 27

## Очистка выпускного фильтра<sup>1</sup>

Для достижения оптимального уровня производительности очищайте и заменяйте выпускной фильтр не реже одного раза в год.

<sup>1</sup> В зависимости от оборудования прибора



**Совет:** После всасывания мелкой пыли, очистите или замените выпускной фильтр для сохранения мощности всасывания.

**Указание:** Функциональность выпускного фильтра сохраняется даже при возможном изменении цвета поверхности фильтра.

## Очистка гигиенического фильтра HEPA

Гигиенический фильтр HEPA представляет собой фильтровальный блок.

**Совет:** Для более тщательной очистки фильтровального блока, вы можете постирать его в стиральной машине. Чтобы не повредить остальное белье, положите фильтровальный блок в мешок для стирки. Для очистки фильтровального блока установите температуру воды 30 °С, режим бережной стирки и минимальную скорость отжима.

**Необходимое условие:** Выпускной фильтр извлечён.

→ *"Извлечение выпускного фильтра <sup>1</sup>", Стр. 116*

1. Выколотите фильтровальный блок.
2. Промойте фильтровальный блок под струей воды.  
→ Рис. **28**
3. Дайте фильтровальному блоку высохнуть в течение минимум 24 часов.
4. Установите фильтровальный блок в прибор.  
→ *"Установка выпускного фильтра <sup>1</sup>", Стр. 117*

## Установка выпускного фильтра

<sup>1</sup>

**Необходимое условие:** Крышка открыта.

→ *"Открывание крышки", Стр. 115*

1. Установите выпускной фильтр на решетку вентилятора и зафиксируйте защелку до щелчка.

→ Рис. **29**

2. → *"Закрывание крышки", Стр. 115*

## Замена батареек

1. Снимите защитную крышку.

→ Рис. **30**

**Совет:** Используйте вспомогательное средство для открытия крышки, например, монету.

2. Извлеките разряженные батарейки.
3. Установите новые батарейки (тип AAA LR03).  
→ Рис. **31**
4. Закройте защитную крышку.  
→ Рис. **31**
5. Утилизируйте разряженные батарейки в соответствии с экологическими нормами.  
→ *"Утилизация аккумуляторов/батарей", Стр. 119*

<sup>1</sup> В зависимости от оборудования прибора

## Устранение неисправностей

Вы можете самостоятельно устранить незначительные неисправности вашего прибора. Воспользуйтесь информацией из главы «Устранение неисправностей» перед обращением в сервисную службу. Это позволит избежать дополнительных расходов.

### ПРЕДУПРЕЖДЕНИЕ

#### Опасность поражения электрическим током!

При неквалифицированном ремонте прибор может стать источником опасности.

- ▶ Ремонтировать прибор разрешается только квалифицированным специалистам.
- ▶ Для ремонта прибора можно использовать только оригинальные запчасти.
- ▶ Во избежание опасностей замена поврежденного сетевого кабеля данного прибора может быть выполнена только производителем или авторизованной им сервисной службой либо лицом, имеющим аналогичную квалификацию.

### Сбои в работе

Неисправность	Причина	Устранение неисправности
Прибор не работает. Ручка с дистанционным управлением Remote-Power-Control не работает. Потеряно беспроводное соединение.	Батарейки разряжены.	▶ Замените батарейки в ручке Remote-Power-Control. → <i>"Замена батареек", Стр.117</i>
	Заслонен либо ИК-передатчик на ручке, либо ИК-приемник выключателя.	1. Удалите возможные посторонние предметы. 2. Очистите ручку Remote-Power-Control и прибор. → <i>"Очистка прибора", Стр.115</i> → <i>"Очистка ручки Remote-Power-Control с дистанционным управлением", Стр.115</i>
	Каналы связи нарушены.	▶ Установите соединение между ИК-передатчиком и ИК-приемником напрямую.
Мощность всасывания уменьшилась.	Мешок для пыли заполнен.	▶ Замените мешок для пыли.
Индикатор замены фильтра заполнен.	Насадка, телескопическая трубка или шланг засорены.	1. Разберите прибор. 2. Извлеките засор.
	Выпускной фильтр загрязнен.	▶ Очистите выпускной фильтр. → <i>"Очистка выпускного фильтра 1", Стр.116</i>

<sup>1</sup> В зависимости от оборудования прибора

## Транспортировка, хранение и утилизация

### Утилизация старого бытового прибора

Утилизация в соответствии с экологическими нормами обеспечивает возможность вторичного использования ценных сырьевых материалов.

1. Выньте из розетки вилку сетевого кабеля.
2. Обрежьте сетевой кабель прибора.
3. Утилизируйте прибор в соответствии с экологическими нормами.



Данный прибор имеет отметку о соответствии европейским нормам 2012/19/EU утилизации электрических и электронных приборов (waste electrical and electronic equipment - WEEE).

Данные нормы определяют действующие на территории Евросоюза правила возврата и утилизации старых приборов.

### Утилизация аккумуляторов/батарей

Аккумуляторы/батареи следует отправить на дальнейшую утилизацию в соответствии с требованиями охраны окружающей среды. Не утилизируйте аккумуляторы/батареи вместе с бытовым мусором.

- ▶ Утилизируйте аккумуляторы/батареи в соответствии с экологическими нормами.

Только для стран ЕС:



В соответствии с европейской Директивой 2006/66/ЕС повреждённые или использованные аккумуляторы/батареи должны собираться отдельно и отправляться на дальнейшую утилизацию в соответствии с требованиями охраны окружающей среды.

## Сервисная служба

Если у вас имеются вопросы, вам не удастся самостоятельно устранить неисправность прибора или требуется отремонтировать прибор, обратитесь в нашу сервисную службу.

Многие неполадки вы сможете устранить самостоятельно, воспользовавшись информацией в данной инструкции или на нашем сайте. Если это вам не удастся, обратитесь в нашу сервисную службу.

Мы всегда найдем подходящее решение.

При гарантийном обслуживании и по истечении гарантии производителя мы обеспечим ремонт вашего прибора обученными специалистами сервисной службы с использованием оригинальных запасных деталей.

Важные для безопасности оригинальные запчасти, соответствующие Директиве ЕС по экологическому проектированию электропотребляющей продукции вы можете заказать в нашей сервисной службе, как минимум, в течение 7 лет с момента продажи вашего прибора в пределах Европейского экономического пространства.

**Указание:** При выполнении гарантийных условий производителя работы выполняются сервисной службой бесплатно.

Подробную информацию о гарантийном сроке и условиях гарантии в вашей стране вы можете запросить в нашей сервисной службе, у вашего продавца или найти на нашем сайте.

При обращении в сервисную службу укажите номер изделия (E-Nr.) и заводской номер (FD) прибора.

Адрес и телефон сервисной службы можно найти в прилагаемом перечне сервисных служб в конце инструкции или на нашем веб-сайте.

## **Гарантийные условия**

Вы имеете право на гарантийное обслуживание вашего прибора в соответствии со следующими условиями.

Получить исчерпывающую информацию об условиях гарантийного обслуживания Вы можете в Вашем ближайшем авторизованном сервисном центре, или в сервисном центре от производителя ООО «БСХ Бытовая техника», или в сопроводительной документации.

## **Номер изделия (E-Nr.) и заводской номер (FD)**

Номер изделия (E-Nr.) и заводской номер (FD) вы найдете на фирменной табличке своего прибора.

Чтобы быстро найти данные прибора и номер телефона сервисной службы, вы можете записать эти данные.

## Информация изготовителя о гарантийном и сервисном обслуживании

Круглосуточный телефон службы поддержки\*:

8 (800) 200-29-61

Официальный сайт в Интернете:

www.bosch-home.ru

Адрес авторизованных сервисных центров, а также вся информация по сервисному обслуживанию доступна на официальном сайте в Интернете: [www.bosch-home.ru](http://www.bosch-home.ru).

Рекомендуем Вам пользоваться услугами только авторизованных сервисных центров.

Оригинальные аксессуары и средства по уходу для бытовой техники Bosch Вы можете приобрести в нашем фирменном интернет-магазине: [www.bosch-home.ru/store](http://www.bosch-home.ru/store). С условиями заказа, оплаты и доставки Вы можете ознакомиться на сайте. Также оригинальные аксессуары и средства по уходу Вы можете приобрести в авторизованных сервисных центрах.

1. Изделие _____	2. Модель _____
Пункты 1-2 заполняются только в случае, если эти данные не содержатся в документах о покупке изделия (кассовый чек и/или товарный чек, товарная накладная).	

3. Данная информация распространяется на малые бытовые приборы товарного знака Bosch: кофеварки, кофемашины, кофемолки, весы, кухонные комбайны, миксеры, пылесосы, резки, тостеры, утюги, фены, распрямители для волос, электрочайники, соковыжималки, измельчители, блендеры, гладильные доски, ванночки, наполные весы, утюги, паровые станции, гладильные доски и аналогичные им изделия.



4. Уважаемые дамы и господа, сообщаем Вам, что подтверждение соответствия нашей продукции обязательным требованиям в соответствии с законодательством осуществляется в форме обязательной сертификации и декларирования соответствия. Информацию об обязательном подтверждении соответствия наших приборов, в том числе данные о номере сертификата соответствия (декларации о соответствии) и сроке его (ее) действия Вы можете получить в ООО «БСХ Бытовые Приборы».

Наша продукция производится под контролем транснациональной корпорации «БСХ Хаусгерате ГмБХ», адрес штаб-квартиры: 81739 Мюнхен, Карл-Верри Штрассе 34, Германия (BSH Hausgeräte GmbH, Carl-Wery-Str. 34, 81739 München, Germany).

Организацией, выполняющей функции иностранного изготовителя, уполномоченной изготовителем на основании договора с ним, являющейся ООО «БСХ Бытовые Приборы», 198515, Санкт-Петербург, г. Петергоф, ул. Карла Сименса, д.1 лит. А, филиал в г. Москва, 119071, ул. Малая Капалужская, д.15, телефон (495) 737-2777, факс (495) 737-2738.

5. Обязательные сведения о технических характеристиках прибора приведены на типовой табличке прибора или на его этикетке и/или в сопроводительной документации.

### 6. Аксессуары и средства по уходу

Для безупречного функционирования Вашей техники и ухода за ней производитель рекомендует использовать только оригинальные аксессуары и средства по уходу. Оригинальные аксессуары разработаны производителем, они идеально подходят именно для Вашего прибора. Оригинальные аксессуары и средства по уходу соответствуют самым высоким требованиям качества товарного знака Bosch, они проходят жесткие испытания для обеспечения максимальной надежности в работе. По всем вопросам, связанным с аксессуарами и средствами по уходу для Вашей бытовой техники, Вы можете обратиться в авторизованные сервисные центры или по телефону службы поддержки.

### 7. Гарантия изготовителя

Фирма изготовитель предоставляет на приобретенный Вами в Российской Федерации бытовой прибор гарантию в соответствии с действующим законодательством РФ сроком 1 год. На приобретенный в Республике Беларусь бытовой прибор, к которому при покупке был выдан гарантийный талон, действуют гарантийные условия, не противоречащие законодательству Республики Беларусь.

### 8. Важная информация для потребителей

Данный прибор предназначен для использования исключительно для личных, семейных, домашних и иных нужд, не связанных с осуществлением предпринимательской деятельности либо удовлетворением бытовых потребностей в офисе предприятия, учреждения или организации. Использование прибора в целях, отличных от вышеуказанных, является нарушением правил надлежащей эксплуатации прибора.

Наличие фирменной заводской типовой таблички на приборе обязательно! Пожалуйста, убедитесь в ее наличии и сохраните ее на приборе в течение всего срока службы прибора. Удаление таблички ведет к обесличению прибора и к возможным нарушениям правил его эксплуатации.

Изготовитель не несет ответственность за недостатки в приборе, если сервисной службой будет доказано, что они возникли после передачи прибора потребителю вследствие нарушения им правил пользования, транспортировки, хранения, действий третьих лиц, непреодолимой силы (пожара, природной катастрофы и т.п.), попадания бытовых насекомых и грызунов, воздействия иных посторонних факторов, а также вследствие существенных нарушений технических требований, оговоренных в инструкции по эксплуатации, в том числе нестабильности параметров электросети, установленных ГОСТ 32144-2013.

Для подтверждения даты покупки прибора при гарантийном ремонте или предъявлении иных предусмотренных законом требований убедительно просим Вас сохранять документы о покупке (чек, квитанцию, иные документы, подтверждающие дату и место покупки).

Соблюдение рекомендаций и указаний, содержащихся в инструкции по эксплуатации (правилах пользования), поможет избежать проблем в эксплуатации прибора и его обслуживании.

Неисправные узлы приборов в гарантийный период бесплатно ремонтируются или заменяются новыми. Решение вопроса о целесообразности их замены или ремонта остается за службами сервиса.

### 9. Информация о сервисе

В период и после истечения гарантийного срока наша Служба Сервиса, а также мастерские наших партнеров всегда готовы предложить Вам свои услуги. Список адресов уполномоченных изготовителем пунктов авторизованного сервисного обслуживания находится на официальном сайте в Интернете: [www.bosch-home.ru](http://www.bosch-home.ru).

Срок службы малых бытовых приборов (кроме кухонных комбайнов и пылесосов) составляет 2 года. Срок службы кухонных комбайнов и пылесосов составляет 5 лет. Срок службы изделия исчисляется с даты его покупки, либо при невозможности ее определения, с даты изготовления изделия, нанесенной на типовую табличку изделия. В соответствии со стандартом изготовителя дата изготовления маркируется FD ГГММ, где ГГ – год изготовления минус 1920, а ММ – месяц изготовления. Для определения года изготовления прибора необходимо к 1920 прибавить число ГГ.

\* Бесплатный круглосуточный телефон для звонков на территории РФ.

B34C065N1-1M00 03/2017



**BOSCH**

Разработано для жизни

## Информация о бытовой технике, произведенной под контролем концерна BSX Хаусгерäte GmbH, Карл-Вери-Штр. 34, 81739 Мюнхен, Германия в соответствии с требованиями законодательства о техническом регулировании и законодательства о защите прав потребителей Российской Федерации

Продукция: пылесосы

Товарный знак: Bosch

**ВНИМАНИЕ!** Ассортимент продукции постоянно обновляется. Технические характеристики продукции, в том числе энергоэффективности, постоянно совершенствуются. Продукция регулярно проходит обязательную процедуру подтверждения соответствия согласно действующему законодательству. Информацию о реквизитах актуальных сертификатов соответствия и сроках их действия, информацию об актуальном ассортименте продукции можно получить у организации, выполняющей функции иностранного изготовителя на территории Российской Федерации ООО «БСХ Бытовые Приборы», 198515, Санкт-Петербург, г. Петергоф, ул. Карла Сименса, д.1 лит.А, филиал в г. Москва, 119071, ул. Малая Калужская, д.15, телефон (495) 737-2777, факс (495) 737-2798.

Компания ООО «БСХ Бытовые Приборы», 198515, Санкт-Петербург, г. Петергоф, ул. Карла Сименса, д.1 лит.А, филиал в г. Москва, 119071, ул. Малая Калужская, д.15, телефон (495) 737-2777, факс (495) 737-2798 осуществляет свою деятельность по подтверждению соответствия продукции от имени производителя на единой таможенной территории Евразийского экономического союза в соответствии с действующими техническими регламентами, в качестве уполномоченного Изготовителем лица, а также выполняет требования, предусмотренные Законом РФ №184-ФЗ «О техническом регулировании» для лица, выполняющего функции иностранного изготовителя на территории Российской Федерации.

Импортером в Российскую Федерацию продукции, сертифицированной в качестве серийно производимой, является ООО «БСХ Бытовые Приборы», 198515, Санкт-Петербург, г. Петергоф, ул. Карла Сименса, д.1 лит.А, филиал в г. Москва, 119071, ул. Малая Калужская, д.15, телефон (495) 737-2777.

Организацией, указываемой на продукции в целях идентификации продукции и осуществления первичного размещения продукции на рынке Европейского союза, является Роберт Босх Хаусгерäte GmbH Карл-Вери-Штр. 34, 81739 Мюнхен, Германия (Robert Bosch Hausgeräte GmbH, Carl-Wery-Str. 34, 81739 München, Germany).

Юридическим лицом (изготовителем), осуществляющим от своего имени изготовление продукции и ответственным за ее соответствие требованиям применимых технических регламентов, является БСХ Хаусгерäte GmbH, Карл-Вери-Штр. 34, 81739 Мюнхен, Германия (BSH Hausgeräte GmbH, Carl-Wery-Str. 34, 81739 München, Germany).

При перевозке, погрузке, разгрузке и хранении продукции следует руководствоваться, помимо изложенных в инструкции по эксплуатации, следующими требованиями:

- Запрещается подвергать продукцию существенным механическим нагрузкам, которые могут привести к повреждению продукции и/или нарушению ее упаковки.

- Необходимо избегать попадания на упаковку продукции воды и других жидкостей.

Перед перевозкой или передачей на хранение бытвей в эксплуатации продукции при отрицательной температуре необходимо убедиться в отсутствии в продукции воды.

Продукция предназначена к использованию в условиях температуры выше 0°C и относительной влажности, не превышающей 93%.

Перед началом эксплуатации продукции, длительное время находившейся под воздействием отрицательной температуры, необходимо выдержать ее в условиях комнатной температуры несколько часов.

Правила реализации продукции определяются предприятиями розничной торговли в соответствии с требованиями действующего законодательства.

Указания по утилизации продукции содержатся в инструкции по эксплуатации и могут быть уточнены у муниципальных органов исполнительной власти.

Для продукции, реализованной изготовителем в течение срока действия сертификата соответствия, этот сертификат действителен при ее поставке, продаже и использовании (применении) в течение срока службы, установленного в соответствии со статьей 18 Закона РФ о защите прав потребителей. Срок службы на продукцию указан производителем в листовке «Информация изготовителя о гарантийном и сервисном обслуживании».

Продукция может быть идентифицирована по модельному обозначению (поле «E-Nr.»), аббревиационному типу (поле «Туре») и товарному знаку Bosch, нанесенному на продукцию, упаковку и (или) содержащихся в эксплуатационных документах. В соответствии с внутренним стандартом изготовителя бытовая техника идентифицируется по следующей схеме:

**E-Nr.** <материальный номер> / <индекс сервисной службы>

Материальный номер представляет собой буквенно-цифровое обозначение продукции длиной не более 10 символов, используемое при продаже (именуемое модельным обозначением или моделью бытового прибора) торговой марки Bosch. Материальный номер (модель) указывается между кодовым словом «E-Nr.» и косой чертой «/».

Индекс сервисной службы – двузначное цифровое обозначение, присваиваемое единице продукции в процессе производства и используемое сервисной службой.

Эксплуатационные документы разрабатываются в унифицированной форме для широкого ассортимента продукции, поэтому изготовителем предусмотрено указание торгового обозначения прибора в эксплуатационных документах как полностью, так и частично, при условии, что это позволяет определить принадлежность данного эксплуатационного документа к бытовому прибору, сопровождаемому этим эксплуатационным документом. Установление в процессе идентификации соответствия характеристик бытового прибора положениям, содержащимся в прилагаемых к нему эксплуатационных документах, проводится путем анализа информации, изложенной в эксплуатационных документах.

В состав эксплуатационных документов, предусмотренных изготовителем для продукции, могут входить настоящая информация, инструкция (руководство) по эксплуатации, информация об условиях гарантийного и сервисного обслуживания.

Маркирование продукции осуществляется изготовителем на титульной табличке прибора, на упаковочной этикетке, непосредственно на упаковке прибора, а также может производиться иными способами, обеспечивающими доступную и наглядную представление информации о приборе в местах продаж.

Продукция, которая прошла процедуру подтверждения соответствия согласно требованиям технических регламентов Таможенного союза и/или технических регламентов Евразийского экономического союза, маркируется единым знаком обращения продукции на рынке государств-членов Таможенного союза (Евразийского экономического союза).

Продукция соответствует следующим техническим регламентам Таможенного союза:

- ТР ТС 020/2011 Электromагнитная совместимость технических средств
- ТР ТС 004/2011 О безопасности низковольтного оборудования
- ТР ЕАЭС 037/2016 Об ограничении применения опасных веществ в изделиях электротехники и радиоэлектроники

Эксплуатационные документы на продукцию выполняются на русском языке. Эксплуатационные документы на государственных языках государств-членов Евразийского экономического союза, отличных от русского, при наличии соответствующих требований в законодательстве можно безвозмездно получить у торгующей организации-резидента соответствующего государства-члена Евразийского экономического союза.

Информация о комплектации продукции представлена в торговых залах, может быть запрошена по телефону бесплатной «горячей линии» (800) 200-2961, а также доступна в интернете на сайте производителя <http://www.bosch-home.ru>.



Торговое обозначение	Апробационный тип	Сертификат соответствия			Страна-изготовитель	НН*, В	ННЧ**, Гц	ННМ***, Вт
		Рег. номер	Дата выдачи	Действует до				
06008B7000	GLASSVAC	C-DE AY46 B 06100/19	18.07.2019	17.07.2024	Китай	3,6	5060	0
06008B7100	GLASSVAC	C-DE AY46 B 06100/19	18.07.2019	17.07.2024	Китай	3,6	5060	0
06008B7200	GLASSVAC	C-DE AY46 B 06100/19	18.07.2019	17.07.2024	Китай	3,6	5060	0
ВНН21639R	VXAS013V16	C-DE AY46 B 82700	03.11.2017	02.11.2022	Китай	200-240	5060	0
ВНН216CR	VXAS013V16	C-DE AY46 B 82700	03.11.2017	02.11.2022	Китай	200-240	5060	0
ВНН216RIA	VXAS013V16	C-DE AY46 B 82700	03.11.2017	02.11.2022	Китай	200-240	5060	0
ВНН216RIB	VXAS013V16	C-DE AY46 B 82700	03.11.2017	02.11.2022	Китай	200-240	5060	0
ВНН21630L	VXAS012V18	C-DE AY46 B 86828	03.11.2017	02.11.2022	Китай	100-240	5060	0
ВНН21810L	VXAS012V18	C-DE AY46 B 86828	03.11.2017	02.11.2022	Китай	100-240	5060	0
ВНН625M1	VCA5010V25	C-DE AY46 B 73181	20.01.2016	19.01.2021	Китай	100-240	5060	0
ВННL21435	VXAS012V14	C-DE AY46 B 86828	03.11.2017	02.11.2022	Китай	100-240	5060	0
ВННL21841	VXAS012V18	C-DE AY46 B 86828	03.11.2017	02.11.2022	Китай	100-240	5060	0
ВБ51114	VCA5020V18	C-DE AY46 B 86828	03.11.2017	02.11.2022	Китай	100-240	5060	0
ВБ51U224	VCA5020V18	C-DE AY46 B 86828	03.11.2017	02.11.2022	Китай	100-240	5060	0
ВБ51ZOO	VCA5020V18	C-DE AY46 B 86828	03.11.2017	02.11.2022	Китай	100-240	5060	0
ВБ5S11PCK	VCA5020V18	C-DE AY46 B 86828	03.11.2017	02.11.2022	Китай	100-240	5060	0
ВБ5S12AM	VCA5020V18	C-DE AY46 B 86828	03.11.2017	02.11.2022	Китай	100-240	5060	0
ВБ5S12PK	VCA5020V18	C-DE AY46 B 86828	03.11.2017	02.11.2022	Китай	100-240	5060	0
ВБ5S1PET	VCA5020V18	C-DE AY46 B 86828	03.11.2017	02.11.2022	Китай	100-240	5060	0
ВСН3ALL25	VXAS014V25	C-DE AY46 B 86828	03.11.2017	02.11.2022	Китай	100-240	5060	0
ВСН3K255	VXAS014V25	C-DE AY46 B 86828	03.11.2017	02.11.2022	Китай	100-240	5060	0
ВСН3P255	VXAS014V25	C-DE AY46 B 86828	03.11.2017	02.11.2022	Китай	100-240	5060	0
ВСН6256N1	VCA5010V25	C-DE AY46 B 73181	20.01.2016	19.01.2021	Китай	100-240	5060	0
ВСН65POMER	VCA5010V25	C-DE AY46 B 73181	20.01.2016	19.01.2021	Китай	100-240	5060	0
ВСН6R125K	VCA5010V25	C-DE AY46 B 73181	20.01.2016	19.01.2021	Китай	100-240	5060	0
ВСН6ATH18	VCA5010V25	C-DE AY46 B 73181	20.01.2016	19.01.2021	Китай	100-240	5060	0
ВСН6ATH25	VCA5010V25	C-DE AY46 B 73181	20.01.2016	19.01.2021	Китай	100-240	5060	0
ВСН6ATH25K	VCA5010V25	C-DE AY46 B 73181	20.01.2016	19.01.2021	Китай	100-240	5060	0
ВСНL21861	VCA5010V25	C-DE AY46 B 73181	20.01.2016	19.01.2021	Китай	100-240	5060	0
ВСН6ZOO	VCA5010V25	C-DE AY46 B 73181	20.01.2016	19.01.2021	Китай	100-240	5060	0
ВСН7ATH25K	VCA5010V25	C-DE AY46 B 73181	20.01.2016	19.01.2021	Китай	100-240	5060	0
ВСН7ACG	ВБ5RX9R0_W	C-DE AY46 B 00752/18	28.12.2018	27.12.2023	Германия	100-240	5060	0
ВСН7IALL	VCA5020V18	C-DE AY46 B 86828	03.11.2017	02.11.2022	Китай	100-240	5060	0
ВСН7IULTD	VCA5020V18	C-DE AY46 B 86828	03.11.2017	02.11.2022	Китай	100-240	5060	0
ВСН81EX	VCA5020V18	C-DE AY46 B 86828	03.11.2017	02.11.2022	Китай	100-240	5060	0
ВСН9ZUCARP	ВРБ5072ZV0	C-DE AY46 B 86283	18.07.2018	17.07.2023	Польша	220-240	5060	2000
ВСН95AAZ	ВХБ5G505V2	C-DE AY46 B 84712	03.04.2018	02.04.2023	Китай	220-240	5060	700
ВСН1U1550	ВРБ522XV0	C-DE AY46 B 82166	22.09.2017	21.09.2022	Польша	220-240	5060	1550
ВСНL250200	ВРБ522XV0	C-DE AY46 B 76070	18.08.2016	17.08.2021	Германия	220-240	50	2000
ВСНL250101	ВРБ522XV0	C-DE AY46 B 76070	18.08.2016	17.08.2021	Германия	220-240	50	2000
ВСНL250103	ВРБ522XV0	C-DE AY46 B 76070	18.08.2016	17.08.2021	Германия	220-240	50	2000
ВСНL250104	ВРБ522XV0	C-DE AY46 B 76070	18.08.2016	17.08.2021	Германия	220-240	50	2000
ВСНL35M0V24	ВББ525Z35M	C-DE AY46 B 73215	22.01.2016	21.01.2021	Германия	220-240	5060	2200
ВСНL35M0V25	ВББ525Z35M	C-DE AY46 B 73215	22.01.2016	21.01.2021	Германия	220-240	5060	2200
ВСНL35M0V26	ВББ525Z35M	C-DE AY46 B 73215	22.01.2016	21.01.2021	Германия	220-240	5060	2200
ВСНL35M0V27	ВББ525Z35M	C-DE AY46 B 73215	22.01.2016	21.01.2021	Германия	220-240	5060	2200
ВСНL35M0V28	ВББ525Z35M	C-DE AY46 B 73215	22.01.2016	21.01.2021	Германия	220-240	5060	2200
ВСНL35M0V41	ВББ525Z35M	C-DE AY46 B 73215	22.01.2016	21.01.2021	Германия	220-240	5060	2200
ВСНL4ZOO	ВББ515Z4V0	C-DE AY46 B 81656	22.09.2017	21.09.2022	Германия	220-240	5060	850
ВСНL72284	ВРБ522XV0	C-DE AY46 B 76070	18.08.2016	17.08.2021	Германия	220-240	5060	1700
ВСНL8PFC4	ВББ518Q8V0	C-DE AY46 B 76317	06.09.2016	05.09.2021	Германия	220-240	5060	1400
ВСНL8SIL69D	ВББ507Q8V0	C-DE AY46 B 76070	18.08.2016	17.08.2021	Германия	220-240	5060	650
ВСНL842009	ВББ5GL40S	C-DE AY46 B 82166	22.09.2017	21.09.2022	Германия	220-240	5060	1800
ВСНL842035	ВББ5GL40S	C-DE AY46 B 82166	22.09.2017	21.09.2022	Германия	220-240	5060	1800
ВСНL842055	ВББ5GL40S	C-DE AY46 B 82166	22.09.2017	21.09.2022	Германия	220-240	5060	1800
ВСНL842230	ВББ5GL40S	C-DE AY46 B 82166	22.09.2017	21.09.2022	Германия	220-240	5060	2000
ВСНL8482200	ВББ5GL40S	C-DE AY46 B 82166	22.09.2017	21.09.2022	Германия	220-240	5060	2000
ВСНL848COLD	ВББ5GL40S	C-DE AY46 B 82166	22.09.2017	21.09.2022	Германия	220-240	5060	2000
ВГН21700	ВББ518Z2V0	C-DE AY46 B 03956/19	25.04.2019	24.04.2024	Польша	220-240	50	1400
ВГН21702	ВББ518Z2V0	C-DE AY46 B 03956/19	25.04.2019	24.04.2024	Польша	220-240	50	1400
ВГН21800	ВББ518Z2V0	C-DE AY46 B 03956/19	25.04.2019	24.04.2024	Польша	220-240	50	1400
ВГН22200	ВББ507Z2V0	C-DE AY46 B 81656	22.09.2017	21.09.2022	Германия	220-240	5060	2000
ВСБ5S4Z21	ВХБ5G505V1	C-DE AY46 B 84712	03.04.2018	02.04.2023	Китай	220-240	5060	700
ВСБ5S4Z25	ВХБ5G505V1	C-DE AY46 B 84712	03.04.2018	02.04.2023	Китай	220-240	5060	700
ВГС1U1800	ВРБ522XV0	C-DE AY46 B 82166	22.09.2017	21.09.2022	Польша	220-240	5060	1800
ВГС1U1802	ВРБ522XV0	C-DE AY46 B 82166	22.09.2017	21.09.2022	Польша	220-240	5060	1800
ВГС1U1805	ВРБ522XV0	C-DE AY46 B 82166	22.09.2017	21.09.2022	Польша	220-240	5060	1800
ВГС1U2030	ВРБ522XV0	C-DE AY46 B 82166	22.09.2017	21.09.2022	Польша	220-240	5060	1800
ВГС2UCHAMP	ВРБ525XV0	C-DE AY46 B 82166	22.09.2017	21.09.2022	Польша	220-240	5060	2100
ВГС2UPWER1	ВРБ525XV0	C-DE AY46 B 82166	22.09.2017	21.09.2022	Польша	220-240	5060	2100
ВГС2UPWER2	ВРБ525XV0	C-DE AY46 B 82166	22.09.2017	21.09.2022	Польша	220-240	5060	2100
ВГС2UPWER3	ВРБ525XV0	C-DE AY46 B 82166	22.09.2017	21.09.2022	Польша	220-240	5060	2100
ВГС41Z00R	ВРБ5GS41	C-DE AY46 B 03956/19	25.04.2019	24.04.2024	Польша	220-240	5060	1800
ВГС412234A	ВРБ5GS41	C-DE AY46 B 03956/19	25.04.2019	24.04.2024	Польша	220-240	5060	1800
ВГС412234A	ВРБ5GS41	C-DE AY46 B 03956/19	25.04.2019	24.04.2024	Польша	220-240	5060	1800
ВГС41Z00RU	ВРБ5GS41	C-DE AY46 B 03956/19	25.04.2019	24.04.2024	Польша	220-240	5060	1800
ВГССPWRK	ВРБ5GSXV0	C-DE AY46 B 73590	17.02.2016	16.02.2021	Китай	220-240	5060	2300
ВГССZCOORU	ВРБ5GSXV0	C-DE AY46 B 73590	17.02.2016	16.02.2021	Китай	220-240	5060	2300
ВГС72058	ВРБ5GS70	C-DE AY46 B 84441	16.03.2018	15.03.2023	Польша	220-240	5060	0
ВНН20110	VXAS021V20	C-DE AY46 B 73937	16.11.2016	15.11.2021	Китай	200-240	5060	0
ВСГL32383	ВББ5625V00	C-DE AY46 B 73215	22.01.2016	21.01.2021	Германия	220-240	5060	2000
ВСГL3MULT1	ВББ5625V00	C-DE AY46 B 73215	22.01.2016	21.01.2021	Германия	220-240	5060	2000
ВСГL3MULT2	ВББ5625V00	C-DE AY46 B 73215	22.01.2016	21.01.2021	Германия	220-240	5060	2000
ВСГL3MULT3	ВББ5625V00	C-DE AY46 B 73215	22.01.2016	21.01.2021	Германия	220-240	5060	2000
ВБМ1809RU	ВББ518V00	C-DE AY46 B 03450/18	05.04.2019	04.04.2024	Китай	230-240	50	1600
ВБН1701RU	ВББ518V00	C-DE AY46 B 03450/18	05.04.2019	04.04.2024	Китай	230-240	50	1600
ВБН2100RU	ВББ512V00	C-DE AY46 B 03450/18	05.04.2019	04.04.2024	Китай	230-240	50	1200
ВВН41720	VC7920 58K	C-DE AY46 B 01229/19	24.01.2019	23.01.2024	Польша	230	50	1900
ВВН41740	VC7920 58K	C-DE AY46 B 01229/19	24.01.2019	23.01.2024	Польша	230	50	1200
ВВН420N1G	VC763	C-DE AY46 B 01229/19	24.01.2019	23.01.2024	Польша	230	50	1400
ВВН421PET	VC763	C-DE AY46 B 01229/19	24.01.2019	23.01.2024	Польша	230	50	1400
ВВН421PRC	VC763	C-DE AY46 B 01229/19	24.01.2019	23.01.2024	Польша	230	50	1400
ВВZL2A310	ВРБ507ZV0	C-DE AY46 B 86283	18.07.2018	17.07.2023	Польша	220-240	5060	600
ВВZL2A312	ВРБ507ZV0	C-DE AY46 B 86283	18.07.2018	17.07.2023	Польша	220-240	5060	600
ВВZL2A317	ВРБ507ZV0	C-DE AY46 B 86283	18.07.2018	17.07.2023	Польша	220-240	5060	600

\* НН – номинальное напряжение или диапазон номинального напряжения питающей сети переменного тока в Вольтях

\*\* НЧ – номинальная частота или диапазон номинальных частот переменного тока питающей сети в Герцах

\*\*\* НМ – номинальная потребляемая мощность или диапазон номинальных потребляемых мощностей в Ваттах



## Cuprins

<b>Siguranța .....</b>	<b>126</b>	Aducerea aparatului în poziție de repaus .....	135
Instrucțiuni generale .....	126	Deconectarea și deplasarea aparatului.....	135
Utilizarea conform destinației .....	126	Aspirarea cu ajutorul accesoriilor .....	135
Limitare a cercului de utilizatori ...	127	Aspirarea Multi-Use-Brush <sup>1</sup> .....	136
Instrucțiuni privind siguranța .....	127	Pornirea modului de urgență .....	136
<b>Prevenirea prejudiciilor materiale.....</b>	<b>131</b>	Oprirea modului de urgență.....	136
<b>Protecția mediului și economisirea .....</b>	<b>131</b>	Demontarea aparatului.....	136
Predarea la deșeurile a ambalajului.....	131	<b>Curățare și îngrijire .....</b>	<b>136</b>
<b>Despachetarea și verificarea.....</b>	<b>131</b>	Produsele de curățare.....	136
Despachetarea aparatului și pieselor acestuia .....	131	Curățarea aparatului.....	137
Pachetul de livrare.....	132	Curățarea mânerului Remote-Power-Control .....	137
<b>Cunoașterea .....</b>	<b>132</b>	Deschiderea capacului.....	137
Aparatul .....	132	Închiderea capacului .....	137
Prezentare generală a elementelor de operare <sup>1</sup> .....	132	Curățarea compartimentului de colectare a prafului.....	137
Prezentare generală a indicatoarelor de stare .....	133	Înlocuirea sacului de colectare a prafului.....	137
<b>Accesorii.....</b>	<b>133</b>	Curățarea filtrului de protecție a motorului.....	138
<b>Înainte de prima utilizare .....</b>	<b>134</b>	Scoaterea filtrului de aer evacuat <sup>1</sup> .....	138
Montarea aparatului .....	134	Curățarea filtrului de aer evacuat <sup>1</sup> .....	138
Introducerea bateriilor .....	134	Introducerea filtrului de aer evacuat <sup>1</sup> .....	139
<b>Utilizarea de bază .....</b>	<b>134</b>	Înlocuirea bateriilor.....	139
Reglarea tijei telescopice .....	134	<b>Remediați defecțiunile .....</b>	<b>140</b>
Pornirea aparatului .....	134	Erori de funcționare.....	140
Deconectarea aparatului.....	134		
Pornirea aspirării .....	135		
Oprirea aspirării.....	135		
Reglarea puterii .....	135		
Pornirea modului Turbo.....	135		
Oprirea modului Turbo .....	135		
Reglarea duzei pentru pardoseală.....	135		

<sup>1</sup> În funcție de dotările aparatului



<b>Transport, depozitare și eliminare .....</b>	<b>141</b>
Predarea aparatului vechi .....	141
Reciclarea acumulatorilor/bateriilor.....	141
<b>Serviciul clienți.....</b>	<b>141</b>
Numărul de produs (Nr. E) și numărul de fabricație (FD) .....	142
Condiții de garanție .....	142



## Siguranța

Respectați informațiile referitoare la subiectul siguranță, pentru a vă folosi de aparatul dvs. în condiții de siguranță.

### Instrucțiuni generale

Aici găsiți informații generale referitoare la aceste instrucțiuni.

- Citiți cu atenție aceste instrucțiuni. Numai astfel veți putea să utilizați în siguranță și eficient aparatul.
- Aceste instrucțiuni se adresează utilizatorului aparatului.
- Respectați instrucțiunile privind siguranța și avertismentele.
- Păstrați instrucțiunile, precum și informațiile producătorului în vederea utilizării ulterioare sau înmânării acestora următorului proprietar.
- Verificați aparatul după despachetare. Nu este permisă punerea în funcțiune a aparatului dacă acesta a fost avariat în timpul transportului.

### Utilizarea conform destinației

Pentru a utiliza aparatul în mod corect și în condiții de siguranță, respectați informațiile privind utilizarea conform destinației.

Utilizați acest aparat numai:

- în conformitate cu acest manual de utilizare.
- împreună cu piesele și accesoriile originale. Garanția nu acoperă deteriorările cauzate de utilizarea împreună cu alte produse.
- pentru curățarea suprafețelor.
- în locuința proprie și în încăperi închise din mediul casnic, la temperatura camerei.
- până la o înălțime de maximum 2000 m deasupra nivelului mării.

Nu folosiți aparatul:

- pentru aspirarea oamenilor sau animalelor.
- pentru aspirarea substanțelor nocive pentru sănătate, ascuțite, fierbinți sau incandescente.
- pentru aspirarea substanțelor umede sau lichide.

- pentru aspirarea substanțelor și gazelor ușor inflamabile sau explozive.
- pentru aspirarea cenușii, funinginii din sobe de teracotă și instalații de încălzire centrală.
- pentru aspirarea tonerului din imprimante și copiatoare.
- pentru aspirarea molozului.

Deconectați aparatul de la rețeaua de alimentare cu energie electrică atunci când:

- curățați aparatul.

### **Limitare a cercului de utilizatori**

Evitați riscurile pentru copii și persoanele cu handicap. Acest aparat poate fi folosit de copii cu vârsta de peste 8 ani și de persoane cu capacități fizice, senzoriale sau mintale reduse sau fără experiență și/sau cunoștințe numai dacă sunt supravegheați sau au fost instruiți referitor la utilizarea în siguranță a aparatului și au înțeles pericolele care rezultă din aceasta.

Copiii nu trebuie lăsați să se joace cu aparatul.

Curățarea și întreținerea curentă efectuată de utilizator nu sunt permise copiilor dacă nu sunt supravegheați.

### **Instrucțiuni privind siguranța**

Respectați aceste instrucțiuni privind siguranța atunci când utilizați aparatul.

#### **AVERTIZARE – Pericol de electrocutare!**

- Reparațiile executate incorect sunt periculoase.
  - ▶ Numai personalul de specialitate are permisiunea de a efectua lucrări de reparații la nivelul aparatului.
  - ▶ La reparația aparatului trebuie utilizate numai piese de schimb originale.
  - ▶ Dacă se deteriorează cablul de racordare la rețea al acestui aparat, acesta trebuie înlocuit de către producător, de către serviciul său pentru clienți sau de către o persoană calificată în mod similar, pentru a evita pericolele.

- Un aparat deteriorat sau un cablu de alimentare de la rețea deteriorat este periculos.
  - ▶ Nu utilizați niciodată un aparat deteriorat.
  - ▶ Nu utilizați un aparat care are suprafața cu fisuri sau spartă.
  - ▶ Nu trageți niciodată de cablul de alimentare electrică pentru a deconecta aparatul de la rețeaua de alimentare electrică. Scoateți întotdeauna din priză ștecherul cablului de alimentare electrică.
  - ▶ Nu trageți niciodată de cablul de alimentare electrică al aparatului și nu sprijiniți aparatul pe acesta.
  - ▶ Dacă aparatul sau cablul de alimentare electrică este deteriorat, scoateți imediat ștecherul din priză sau decuplați siguranța din cutia cu siguranțe.
  - ▶ Contactați unitatea de service abilitată. → *Pagina 141*
  - ▶ Numai personalul de specialitate are permisiunea de a efectua lucrări de reparații la nivelul aparatului.
- Pătrunderea umidității în interiorul aparatului poate provoca electrocutarea.
  - ▶ Utilizați aparatul numai în spații închise.
  - ▶ Nu expuneți niciodată aparatul la căldură și umiditate excesive.
  - ▶ Nu utilizați pentru curățarea aparatului aparate de curățat cu jet sub presiune sau cu jet de abur.
- O izolație deteriorată a cablului de alimentare electrică este periculoasă.
  - ▶ Cablul de alimentare electrică nu trebuie să intre niciodată în contact cu surse de căldură sau cu componentele fierbinți ale aparatului.
  - ▶ Cablul de alimentare electrică nu trebuie să intre niciodată în contact cu vârfuri sau muchii ascuțite.
  - ▶ Nu este permisă îndoirea, strangularea sau modificarea cablului de alimentare electrică.
- Instalările executate incorect sunt periculoase.
  - ▶ Aparatul se va conecta și utiliza numai conform datelor de pe plăcuța cu date tehnice.
  - ▶ Aparatul se va racorda doar la o priză de curent alternativ cu împământare, instalată regulamentar.

- ▶ Sistemul de protecție a instalației de alimentare cu energie electrică a clădirii trebuie să fie instalat corect.

### **⚠ AVERTIZARE – Pericol de arsuri!**

- Sistemul de filtrare se poate încălzi în timpul funcționării și se poate aprinde în cazul contactului cu substanțe inflamabile sau pe bază de alcool.
  - ▶ Nu aduceți sacul de colectare a prafului și filtrul în contact cu substanțe inflamabile sau produse care conțin alcool.
  - ▶ Nu utilizați substanțe inflamabile sau pe bază de alcool pentru a curăța aparatul.
- În cazul unei durate de funcționare de peste 30 de minute, cablul de alimentare electrică înfășurat se poate supraîncălzi.
  - ▶ Desfășurați complet cablul de alimentare electrică.

### **⚠ AVERTIZARE – Pericol de rănire!**

- Piese mobile și orificiile aparatului se pot deteriora.
  - ▶ Țineți la distanță îmbrăcămintea, părul, degetele și celelalte părți ale corpului față de orificiile aparatului și de piesele mobile ale acestuia.
  - ▶ Nu îndreptați tija sau duzele spre ochi, păr, urechi sau gură.
- În cazul căderii, aparatul poate provoca răniri.
  - ▶ În timpul aspirării treptelor asigurați-vă că nu se află persoane în zona de sub aparat.
- Cablul de alimentare electrică desfășurat poate provoca împiedicarea persoanelor.
  - ▶ În timpul pauzelor, opriți aparatul și scoateți ștecherul din priză.
  - ▶ Retrageți cablul de alimentare electrică.
- Funcția de retragere automată a cablului poate provoca răniri ale utilizatorului.
  - ▶ Asigurați-vă că, în timpul retragerii automate a cablului electric, ștecherul nu se lovește de persoane, părți ale corpului, animale sau obiecte.
- Bateriile pot exploda.
  - ▶ Nu reîncărcați bateriile.
  - ▶ Nu scurtcircuitați bateriile.

- ▶ Nu aruncați bateriile în foc.

** AVERTIZARE – Pericol de asfixiere!**

Copiii se pot înfășura în ambalaj sau și-l pot trage pe cap, asfixiindu-se.

- ▶ Nu lăsați copii în apropierea ambalajului.
- ▶ Nu lăsați copii să se joace cu materialul de ambalaj.

## Prevenirea prejudiciilor materiale

Pentru a preveni avarierea aparatului, accesoriilor sau altor articole, respectați aceste indicații.

### ATENȚIE!

- În cazul deplasării aparatului peste furtun, acesta din urmă poate suferi deteriorări.
  - ▶ Nu deplasați niciodată aparatul peste furtun.
- Tălpile uzate și cu muchii ascuțite ale duzelor pot provoca deteriorări ale pardoselilor delicate, precum cele acoperite cu parchet sau linoleum.
  - ▶ Verificați cu regularitate gradul de uzură a tălpilor.
  - ▶ Duzele uzate trebuie înlocuite.
- Impuritățile din interiorul motorului pot determina deteriorarea acestuia.
  - ▶ Nu utilizați niciodată aparatul fără sacul de colectare a prafului.
  - ▶ Nu utilizați niciodată aparatul fără filtrul de protecție a motorului.
  - ▶ Nu utilizați niciodată aparatul fără filtrul de evacuare.
- Utilizare necorespunzătoare a bateriilor.
  - ▶ Nu scurtcircuitați clemele de fixare.
  - ▶ Utilizați numai baterii de același tip.
  - ▶ Nu combinați baterii de tipuri diferite.
  - ▶ Nu combinați baterii noi cu baterii uzate.
- Bateriile expirate determină avarierea mânerului.
  - ▶ Scoateți bateriile din mâner atunci când nu îl utilizați.
  - ▶ Eliminați în mod ecologic și în siguranță bateriile descărcate sau defecte.

## Protecția mediului și economisirea

Protejați mediul înconjurător prin utilizarea eficientă a resurselor pentru aparatul dvs. și reciclați materialele refolosibile în mod corespunzător.

### Predarea la deșeuri a ambalajului

Ambalajele sunt ecologice și reciclabile.

- ▶ Eliminați componentele separat, în funcție de tipul acestora.

Informații despre modalitățile curente de eliminare ecologică a aparatelor pot fi obținute de la distribuitorii comerciali de specialitate, dar și de la primăria sau administrația locală.

## Despachetarea și verificarea

În momentul despachetării, țineți cont de indicațiile prezentate în continuare.

### Despachetarea aparatului și pieselor acestuia

1. Scoateți aparatul din ambalaj.
2. Scoateți din ambalaj și așezați separat toate celelalte piese și documentele însoțitoare.
3. Îndepărtați materialul de ambalare rămas.
4. Îndepărtați eticheta și foliile existente.

## Pachetul de livrare

După despachetare verificați ca livrarea să fie completă și ca toate piesele să nu prezinte eventuale deteriorări din transport.

**Indicație:** În funcție de dotare, aparatul poate fi livrat împreună cu mai multe accesorii.

→ Fig. 1

<b>A</b>	Duză comutabilă pentru pardoseală <sup>1</sup>
<b>B</b>	Tijă telescopică <sup>1</sup>
<b>C</b>	Multi-Use-Brush <sup>1</sup>
<b>D</b>	Mâner Remote-Power-Control cu două baterii tip AAA LR03
<b>E</b>	Sac de colectare a prafului
<b>F</b>	Filtru de protecție a motorului
<b>G</b>	Filtru igienic HEPA <sup>1</sup>
<b>H</b>	Supporturi pentru accesorii <sup>1</sup>
<b>I</b>	Duze pentru rosturi <sup>1</sup>
<b>J</b>	Duze pentru tapițerii <sup>1</sup>
<b>K</b>	Duză pentru tapițerie, cu coroană de perii cu clips de fixare <sup>1</sup>
<b>L</b>	Duze pentru pardoseli tari <sup>1</sup>
<b>M</b>	Duză pentru saltele <sup>1</sup>
<b>N</b>	Duză pentru lucrări de găurire <sup>1</sup>

<sup>1</sup> În funcție de dotările aparatului

## Cunoașterea

Informații referitoare la componentele aparatului dumneavoastră.

## Aparatul

**Indicație:** În funcție de tipul aparatului, este posibil să existe diferențe de culoare și în ceea ce privește anumite detalii.

→ Fig. 2

<b>1</b>	Duză comutabilă pentru pardoseală <sup>1</sup>
<b>2</b>	Tijă telescopică cu buton glisant <sup>1</sup>
<b>3</b>	Furtun
<b>4</b>	Mâner Remote-Power-Control cu două baterii tip AAA LR03
<b>5</b>	Emițător cu raze infraroșii
<b>6</b>	Comutator de pornire/oprire cu receptor cu raze infraroșii
<b>7</b>	Indicatorul de stare
<b>8</b>	Dispozitiv auxiliar de fixare
<b>9</b>	Cablu de alimentare electrică
<b>10</b>	Dispozitiv de stabilizare
<b>11</b>	Indicator de înlocuire a sacului de colectare a prafului
<b>12</b>	Capac
<b>13</b>	Mâner de transport

<sup>1</sup> În funcție de dotările aparatului

## Prezentare generală a elementelor de operare<sup>1</sup>

Prin intermediul elementelor de operare setați toate funcțiile aparatului dvs și primiți informații cu privire la stadiul de operare.



<sup>1</sup> În funcție de dotările aparatului







## Elementele de operare ale aparatului

Simbol	Utilizare
	<ul style="list-style-type: none"> <li>■ Porniți aparatul.</li> <li>■ Deconectați aparatul.</li> </ul>

## Elementele de operare ale duzei pentru pardoseală

Simbol	Utilizare
	Aspirarea covoarelor și mochetelelor.
	Aspirarea pardoselilor tari și parchetului.

## Elementele de operare ale mânerului Remote-Power-Control

Simbol	Utilizare
	<ul style="list-style-type: none"> <li>■ Porniți aspirarea.</li> <li>■ Opriți aspirarea.</li> </ul>
	Creșteți treapta de putere.
	Reduceți treapta de putere.
	<ul style="list-style-type: none"> <li>■ Porniți modul Turbo.</li> <li>■ Opriți modul Turbo.</li> </ul>

**Recomandare:** Îndreptați emițătorul cu raze infraroșii de pe mânerul Remote-Power-Control spre receptorul cu raze infraroșii de pe comutatorul de pornire/oprire.

## Prezentare generală a indicatoarelor de stare

Indicatoarele oferă informații privind funcțiile și stările.

Simbol	Utilizare
	Indicarea stării.
	Înlocuiți sacul de colectare a prafului.

## Indicatorul stării

Starea de funcționare	Indicatorul de stare
Oprit	Indicatorul este dezactivat.
Standby	Indicatorul se aprinde intermitent în alb.
Aspirarea	Indicatorul se aprinde în alb.
Activați funcționarea în modul de urgență.	Afișajul se aprinde de trei ori intermitent și rapid în alb.

## Accesorii

Utilizați accesorii originale. Acestea sunt adaptate pentru aparatul dumneavoastră. Aici dispuneți de o prezentare generală a accesoriilor aparatului dvs. și utilizarea acestora.

Accesorii	Număr accesoriu	Utilizare
Pachet de filtre de schimb	BBZ41FGALL	Absorbția materialelor aspirate.
Filtru de protecție a motorului	BBZ02MPF	Protecția motorului împotriva contaminării cu murdărie.
Filtru igienic HEPA	BBZ154HF	Purificarea aerului evacuat.
Duză pentru pardoseli tari, cu coroană de perii	BBZ123HD	Aspirarea pardoselilor tari.

Accesorii	Număr accesoriu	Utilizare
Duză pentru pardoseli tari	BBZ124HD	Aspirarea pardoselilor tari și covorelor.

## Înainte de prima utilizare

Pregătiți aparatul pentru utilizare.

### Montarea aparatului

1. Introduceți și fixați mânerul la furtun.  
→ Fig. **3**
2. Introduceți și fixați suporturile furtunului în orificiul de aspirare din capac.  
→ Fig. **4**
3. Cuplați mânerul la tija telescopică.  
→ Fig. **5**
4. Cuplați tija telescopică la duza pentru pardoseală.  
→ Fig. **5**
5. Fixați suportul pentru accesorii<sup>1</sup> la tija telescopică.  
→ Fig. **6**
6. Fixați duza pentru rosturi<sup>1</sup> în partea inferioară a suportului pentru accesorii<sup>1</sup>.  
→ Fig. **6**
7. Fixați coroana de perii<sup>1</sup> la duza pentru tapițerie<sup>1</sup>.  
→ Fig. **7**
8. Fixați duza pentru tapițerie<sup>1</sup> împreună cu coroana de perii<sup>1</sup> în partea superioară a suportului pentru accesorii<sup>1</sup>.  
→ Fig. **6**

### Introducerea bateriilor

- ▶ Introduceți bateriile în mânerul Remote-Power-Control.  
→ "Înlocuirea bateriilor",  
Pagina 139

## Utilizarea de bază

Aici sunt prezentate informații esențiale privind modul de utilizare a aparatului dumneavoastră.

### Reglarea tijei telescopice

1. Deblocați tija telescopică.
2. Reglați lungimea dorită a tijeii telescopice.  
→ Fig. **8**

### Pornirea aparatului

1. Trageți de ștecher până când obțineți lungimea dorită a cablului.
  2. Introduceți ștecherul în priză.
  3. Apăsați pe ①.  
→ Fig. **9**
- ✓ Afișajul de stare se aprinde intermitent în alb.
  - ✓ Aparatul se află în modul standby.

**Indicație:** Deteriorări ale aparatului din cauza funcționării prea îndelungate în modul standby. În cazul pauzelor mai lungi, deconectați aparatul.

### Deconectarea aparatului

1. Apăsați pe ①.
- ✓ Indicatorul de stare se stinge, iar după scurt timp se aprinde de trei ori intermitent și rapid în alb.
  - ✓ Aparatul se deconectează. Funcțiile aflate în derulare sunt întrerupte.
2. Scoateți ștecherul din priză.
  3. Trageți scurt cablul de alimentare electrică și eliberați-l.
- ✓ Cablul se înfășoară automat.

<sup>1</sup> În funcție de dotările aparatului

## Pornirea aspirării

**Condiție necesară:** Aparatul se află în modul standby.



→ "Pornirea aparatului", Pagina 134

- ▶ Apăsați pe .
- Fig. 10
- ✓ Indicatorul de stare se aprinde în alb.
- ✓ Aparatul pornește la cea mai înaltă treaptă de putere.
- ✓ Aparatul pornește la ultima treaptă de putere setată dacă aspirarea a fost oprită anterior.

## Oprirea aspirării

- ▶ Apăsați pe .
- ✓ Aparatul se oprește, iar indicatorul de stare se aprinde intermitent în alb.
- ✓ Treapta de putere setată se păstrează.

## Reglarea puterii

1. Apăsați pe  sau pe .  
→ Fig. 11
- ✓ Treapta de putere este crescută sau redusă.
2. Rotiți tija telescopică cu regulatorul de aer secundar în poziția dorită.  
→ Fig. 12
- ✓ Puterea este reglată progresiv.

## Pornirea modului Turbo

În cazul depunerilor de murdărie deosebit de persistente, puteți utiliza modul Turbo.

- ▶ Apăsați pe .
- ✓ Modul Turbo pornește.

## Oprirea modului Turbo

- ▶ Apăsați pe .
- ✓ Aparatul comută pe ultima treaptă de putere setată.

## Reglarea duzei pentru pardoseală

- ▶ Reglați duza pentru pardoseală cu ajutorul comutatorului în funcție de pardoseala pe care doriți să o curățați.  
→ Fig. 13

## Aducerea aparatului în poziție de repaus

**Recomandare:** În cazul pauzelor mai scurte, duza pentru pardoseală poate fi așezată în dispozitivul auxiliar de fixare.

- ▶ Glisați cârligul de pe duza pentru pardoseală în dispozitivul auxiliar de fixare.  
→ Fig. 14

## Deconectarea și deplasarea aparatului

1. Deconectați aparatul.  
→ "Deconectarea aparatului", Pagina 134
2. Așezați aparatul în poziție verticală.
3. Glisați cârligul de pe duza pentru pardoseală în dispozitivul auxiliar pentru așezare.  
→ Fig. 15
4. Pentru a evita obstacolele, deplasați aparatul ținându-l de mâner.

## Aspirarea cu ajutorul accesoriilor

1. Fixați duza dorită la tija telescopică sau la mâner.
2. După utilizarea duzei dorite, decuplați-o de la tija telescopică sau de la mâner.

## Aspirarea Multi-Use-Brush<sup>1</sup>

**Indicație:** Multi-Use-Brush nu trebuie să fie demontată după utilizare. Putea de aspirare nu este redusă după montarea Multi-Use-Brush.

### ATENȚIE!

Aspirarea cu coroana de perii neîmpinsă complet în jos poate cauza deteriorări ale suprafeței.

- ▶ Nu aspirați dacă coroana de perii este împinsă în sus.
- 1. Fixați și blocați Multi-Use-Brush pe mâner sau pe tijă.  
→ Fig. **16**
- 2. Apăsați cele două ciocuri de înclichetare de pe coroana de perii.
- 3. Împingeți în jos coroana de perii și fixați-o.  
→ Fig. **17**
- ✓ Multi-Use-Brush este operațională.
- 4. Aspirați cu Multi-Use-Brush.  
→ "Pornirea aspirării", Pagina 135  
→ "Oprirea aspirării", Pagina 135
- 5. Apăsați cele două ciocuri de înclichetare de pe coroana de perii.
- 6. Împingeți în sus coroana de perii și fixați-o.  
→ Fig. **17**
- 7. Fixați duza pentru pardoseală sau tija pe Multi-Use-Brush.
- 8. Pentru demontare, apăsați tasta de deblocare și scoateți Multi-Use-Brush.  
→ Fig. **18**

## Pornirea modului de urgență

Dacă mânerul Remote-Power-Control nu funcționează, puteți porni aspirarea în modul de urgență.

**Condiție necesară:** Aparatul se află în modul standby.  
→ "Pornirea aparatului", Pagina 134

1. Apăsați pe ①.
- ✓ Indicatorul de stare se stinge, iar după scurt timp se aprinde de trei ori intermitent și rapid în alb.
2. Apăsați pe ① în timp ce indicatorul de stare se aprinde intermitent.
- ✓ Aparatul pornește în modul Turbo.

## Oprirea modului de urgență

**Indicație:** După aspirare, verificați mânerul Remote-Power-Control.  
→ "Remediați defecțiunile", Pagina 140

- ▶ Apăsați pe ①.
- ✓ Indicatorul de stare se stinge, iar după scurt timp se aprinde de trei ori intermitent și rapid în alb.

## Demontarea aparatului

1. Decuplați duza pentru pardoseală și tija telescopică.  
→ Fig. **19**
2. Decuplați tija telescopică de la mâner.  
→ Fig. **20**
3. Apăsați simultan cele două ciocuri de înclichetare și trageți furtunul din aparat.  
→ Fig. **21**

---

## Curățare și îngrijire

Pentru a asigura funcționarea optimă a aparatului pentru o perioadă îndelungată de timp, curățați-l și îngrijiți-l cu atenție.

## Produsele de curățare

Utilizați numai produse de curățare adecvate.

---

<sup>1</sup> În funcție de dotările aparatului

**ATENȚIE!**

Utilizarea unor produse de curățare necorespunzătoare sau un mod de curățare impropriu poate duce la deteriorarea aparatului.

- ▶ Nu utilizați produse de curățare ascuțite sau abrazive.
- ▶ Nu utilizați produse de curățare care au un conținut mare de alcool.
- ▶ Nu utilizați niciodată bureți din sârmă sau bureți abrazivi.
- ▶ Spălați bine lavetele noi înainte de utilizare.

**Curățarea aparatului**

**Condiție necesară:** Aparatul este deconectat.

→ "Deconectarea aparatului",  
Pagina 134

1. Curățați aparatul și accesoriile utilizând o lavetă moale și un produs de curățare obișnuit pentru articole din plastic.
2. Curățați receptorul cu raze infraroșii de pe comutatorul de pornire/oprire.

**Curățarea mânerului Remote-Power-Control**

**Recomandare:** Curățați cu regularitate emițătorul cu raze infraroșii de pe mânerul Remote-Power-Control. Dacă mânerul Remote-Power-Control este murdar, pot rezulta deteriorări în timpul utilizării.

- ▶ Curățați mânerul Remote-Power-Control cu ajutorul unei lavete moi și al unui produs obișnuit din comerț pentru curățarea materialelor plastice.

**Deschiderea capacului**

**Condiție necesară:** Aparatul este deconectat.

→ "Deconectarea aparatului",  
Pagina 134

1. Deschideți capacul.  
→ Fig. 22
2. Rabatați complet în sus capacul.

**Închiderea capacului**

**Recomandare:** Asigurați-vă că sacul de colectare a prafului nu este agățat între capac și aparat.

**Condiții necesare**

- Sacul de colectare a prafului este introdus.
- Filtrul de protecție a motorului este introdus.
- Filtrul de are evacuat este introdus.
- ▶ Închideți și blocați capacul.

**Curățarea compartimentului de colectare a prafului**

**Condiție necesară:** Sacul de colectare a prafului este scos.

→ "Înlocuirea sacului de colectare a prafului", Pagina 137

- ▶ Dacă este necesar, aspirați compartimentul de colectare a prafului cu ajutorul unui al doilea aparat sau utilizând o lavetă uscată ori o pensulă.
- ✓ Compartimentul de colectare a prafului este curățat.

**Înlocuirea sacului de colectare a prafului**

Dacă vizorul de la indicatorul de înlocuire a filtrului este umplut complet când duza este ridicată și este cuplată cea mai înaltă treaptă de putere, înlocuiți sacul de colectare a prafului.

**Condiție necesară:** Capacul este deschis.

→ "Deschiderea capacului",

Pagina 137

1. Pentru a închide sacul de colectare a prafului, trageți de eclisa de închidere.  
→ Fig. 23
2. Scoateți în întregime din suport sacul de colectare a prafului.
3. Eliminați în totalitate sacul de colectare a prafului.
4. Glisați sacul de colectare a prafului în suport până când se fixează sonor în poziție.
  - Nu îndoiți sacul de colectare a prafului.→ Fig. 24
5. → "Închiderea capacului",  
Pagina 137

## Curățarea filtrului de protecție a motorului

**Recomandare:** Pentru rezultate de aspirare optime, curățați sau înlocuiți cu regularitate filtrul de protecție a motorului. După aspirarea de particule fine de praf, curățați prin batere sau înlocuiți filtrul de protecție a motorului pentru a asigura puterea de aspirare a aparatului.

**Condiție necesară:** Sacul de colectare a prafului este scos.

→ "Înlocuirea sacului de colectare a prafului", Pagina 137

1. Pentru a elibera filtrul de protecție a motorului din elementele de fixare, apăsați eclisele laterale.  
→ Fig. 25
2. Scoateți filtrul de protecție a motorului trăgându-l în direcția săgeții.
3. Curățați prin batere filtrul de protecție a motorului.

4. În cazul unui grad înalt de murdărie, spălați filtrul de protecție a motorului.

→ Fig. 26

5. Apoi lăsați filtrul să se usuce timp de cel puțin 24 de ore.
6. Introduceți filtrul de protecție a motorului în aparat și blocați-l în sus.
7. Introduceți sacul de colectare a prafului.  
→ "Înlocuirea sacului de colectare a prafului", Pagina 137
8. → "Închiderea capacului",  
Pagina 137

## Scoaterea filtrului de aer evacuat<sup>1</sup>

**Condiție necesară:** Capacul este deschis.

→ "Deschiderea capacului",

Pagina 137

1. Apăsați în direcția săgeții eclisa de închidere și fixați filtrul de aer evacuat.
2. Scoateți din aparat filtrul de aer evacuat.  
→ Fig. 27

## Curățarea filtrului de aer evacuat<sup>1</sup>

Pentru un nivel optim de performanță al filtrului de aer evacuat, curățați-l sau înlocuiți-l o dată pe an.

**Recomandare:** După aspirarea de particule fine de praf, curățați filtrul de aer evacuat pentru a menține puterea de aspirare a aparatului.

**Indicație:** Efectul de filtrare al filtrului de aer evacuat se păstrează chiar dacă se observă o colorare a suprafeței acestuia.

---

<sup>1</sup> În funcție de dotările aparatului

## Curățarea filtrului igienic HEPA

Filtrul igienic HEPA este alcătuit dintr-o unitate de filtrare.

**Recomandare:** Pentru curățarea temeinică a unității de filtrare, aceasta poate fi spălată în mașina de spălat rufe. Pentru a proteja celelalte rufe, introduceți unitatea de filtrare într-un săculeț pentru spălare. Spălați unitatea de filtrare la o temperatură de 30 °C cu ciclul de spălare delicată și setați cea mai mică turație de centrifugare tamburului.

**Condiție necesară:** Filtrul de aer evacuat este scos.

→ "Scoaterea filtrului de aer evacuat<sup>1</sup>", Pagina 138

1. Curățați prin batere unitatea de filtrare.
2. Spălați unitatea de filtrare sub jet de apă.  
→ Fig. 23
3. Lăsați unitatea de filtrare să se usuce timp de cel puțin 24 de ore.
4. Introduceți unitatea de filtrare în aparat.  
→ "Introducerea filtrului de aer evacuat<sup>1</sup>", Pagina 139

## Introducerea filtrului de aer evacuat<sup>1</sup>

**Condiție necesară:** Capacul este deschis.

→ "Deschiderea capacului", Pagina 137

1. Așezați filtrul de aer evacuat pe grilajul de evacuare și fixați-l până când acesta se cuplează sonor în poziție.  
→ Fig. 29
2. → "Închiderea capacului", Pagina 137

## Înlocuirea bateriilor

1. Scoateți capacul.  
→ Fig. 30

**Recomandare:** Pentru deschiderea capacul utilizați un instrument ajutător, de exemplu, o monedă.

2. Scoateți bateriile descărcate.
3. Introduceți bateriile noi (de tipul AAA LR03).  
→ Fig. 31
4. Închideți capacul.  
→ Fig. 31
5. Eliminați în mod ecologic bateriile descărcate.  
→ "Reciclarea acumulatorilor/bateriilor", Pagina 141

<sup>1</sup> În funcție de dotările aparatului

## Remedii defecțiunile

Defecțiunile minore pot fi remediate chiar de dumneavoastră. Înainte de a contacta unitatea de service, consultați informațiile privind remedierea defecțiunilor. Astfel evitați cheltuielile inutile.

### AVERTIZARE

#### Pericol de electrocutare!

Reparațiile executate incorect sunt periculoase.

- ▶ Numai personalul de specialitate are permisiunea de a efectua lucrări de reparații la nivelul aparatului.
- ▶ La reparația aparatului trebuie utilizate numai piese de schimb originale.
- ▶ Dacă se deteriorează cablul de racordare la rețea al acestui aparat, acesta trebuie înlocuit de către producător, de către serviciul său pentru clienți sau de către o persoană calificată în mod similar, pentru a evita pericolele.

### Erori de funcționare

Defecțiune	Cauză	Remedierea defecțiunilor
Aparatul nu funcționează. Mânerul Remote-Power-Control nu funcționează. Conexiunea radio este perturbată.	Bateriile sunt descărcate.	▶ Înlocuiți bateriile din mânerul Remote-Power-Control. → "Înlocuirea bateriilor", Pagina 139
	Emitătorul cu raze infraroșii de pe mâner sau emițătorul cu raze infraroșii de pe comutatorul de pornire/oprire este acoperit.	1. Eliminați eventualele curpuri străine. 2. Curățați mânerul Remote-Power-Control și aparatul. → "Curățarea aparatului", Pagina 137 → "Curățarea mânerului Remote-Power-Control", Pagina 137
	Calea de comuniare este perturbată.	▶ Realizați o conexiune directă între emițătorul cu raze infraroșii și receptorul cu raze infraroșii.
Puterea de aspirare este redusă.	Sacul de colectare a prafului este plin.	▶ Înlocuiți sacul de colectare a prafului.
Indicatorul de înlocuire a filtrului este completat.	Duza, tija telescopică sau furtunul s-a înfundat.	1. Demontați aparatul. 2. Eliminați înfundarea.
	Filtrul de aer evacuat este murdar.	▶ Curățați filtrul de aer evacuat. → "Curățarea filtrului de aer evacuat" <sup>1</sup> , Pagina 138

<sup>1</sup> În funcție de dotările aparatului



## Transport, depozitare și eliminare

### Predarea aparatului vechi

Datorită reciclării ecologice se pot refolosi materii prime valoroase.

1. Scoateți ștecherul cablului de racordare la rețea din priză.
2. Separați cablul de alimentare.
3. Predați aparatul la deșeurii conform legislației mediului.



Acest aparat este marcat corespunzător directivei europene 2012/19/UE în privința aparatelor electrice și electronice vechi (waste electrical and electronic equipment – WEEE). Directiva prescrie cadrul pentru o preluare înapoi, valabilă în întreaga UE, și valorificarea aparatelor vechi.

### Reciclarea acumulatorilor/bateriilor

Acumulatorii/Bateriile trebuie reciclate în mod ecologic. Nu eliminați acumulatorii/bateriile împreună cu deșeurile menajere.

- Eliminați în mod ecologic acumulatorii/bateriile.

Numai pentru țările membre UE:



Conform directivei europene 2006/66/EG, acumulatorii/bateriile defecte sau uzate trebuie colectate separat și reciclate în mod ecologic.

## Serviciul clienți

În cazul în care aveți întrebări, s-a produs o defecțiune la aparat pe care nu o puteți remedia pe cont propriu sau este necesară repararea aparatului, adresați-vă unității noastre de service.

Multe dintre defecțiunile care pot apărea pot fi remediate chiar de dumneavoastră; pentru aceasta, consultați informațiile privind remedierea defecțiunilor din cadrul acestui manual cu instrucțiuni sau de pe site-ul nostru Web. În cazul în care nu reușiți să remediați pe cont propriu defecțiunile, adresați-vă unității noastre abilitate de service.

Noi găsim întotdeauna o soluție potrivită.

Noi asigurăm repararea aparatului atât în perioada de garanție acordată de producător, cât și după expirarea acesteia, de către tehnicienii de service, care utilizează piese de schimb originale.

Piesele de schimb originale, relevante pentru siguranță, conform Regulamentului corespunzător referitor la designul ecologic se procură de la unitatea noastră de service abilitată, pentru o durată de minim 7 ani de la punerea în circulație în interiorul Spațiului Economic European.

**Indicație:** Reparațiile efectuate de personalul din cadrul unității de service abilitate în cadrul perioadei de garanție acordate de producător, în condițiile impuse de acesta, sunt gratuite.

Informații detaliate despre perioada și condițiile de garanție din țara dvs. se obțin de la unitatea noastră de service abilitată, de la distribuitorul dvs. sau de pe site-ul nostru Web.

## ro Serviciul clienți

Dacă apelați la Serviciul pentru clienți, trebuie să menționați numărul de identificare a produsului (E-Nr.) și numărul de fabricație (FD) al aparatului dumneavoastră.

Datele de contact ale serviciului pentru clienți le găsiți în lista atașată a unităților de service pentru clienți de la sfârșitul instrucțiunilor sau pe pagina noastră de internet.

### **Numărul de produs (Nr. E) și numărul de fabricație (FD)**

Numărul produsului (Nr. E) și numărul de fabricație (FD) se găsesc pe plăcuța de tip a aparatului. Pentru găsi rapid și ușor datele aparatului dvs. și numărul de telefon al serviciului pentru clienți le puteți nota undeva să le aveți la îndemână.

### **Condiții de garanție**

Garanția pentru acest aparat se aplică conform următoarelor condiții. Pentru acest aparat sunt valabile condițiile de garanție care au fost publicate de către reprezentanța competentă a țării din care a fost cumpărat aparatul. Puteți solicita oricând condițiile de garanție de la comerciantul dvs. de la care ați cumpărat aparatul, sau le puteți cere direct de la reprezentanța noastră din țară.

## Зміст

<b>Безпека</b> .....	<b>145</b>	Регулювання насадки для підлоги .....	154
Загальні вказівки .....	145	Встановлення приладу на зберігання .....	154
Використання за призначенням .....	145	Вимкнення приладу і перенесення .....	154
Обмеження кола користувачів ..	146	Очищення з використанням приладдя .....	154
Вказівки з техніки безпеки .....	146	Прибирання Multi-Use-Brush <sup>1</sup> .....	155
<b>Як запобігти матеріальним збиткам</b> .....	<b>150</b>	Запуск аварійного режиму .....	155
<b>Охорона довкілля й екологічне використання</b> .....	<b>150</b>	Зупинка аварійного режиму .....	155
Утилізація упаковки .....	150	Демонтаж приладу .....	155
<b>Розпаковування й перевірка</b> ...	<b>150</b>	<b>Чищення та догляд</b> .....	<b>155</b>
Розпаковування приладу й деталей .....	150	Засоби для очищення .....	155
Обсяг постачання .....	151	Чищення приладу .....	156
<b>Знайомство</b> .....	<b>151</b>	Очищення ручки Remote-Power-Control .....	156
Прилад .....	151	Відкривання кришки .....	156
Огляд елементів управління <sup>1</sup> .....	151	Закривання кришки .....	156
Огляд індикаторів стану .....	152	Очищення відсіку для пилу .....	156
<b>Приладдя</b> .....	<b>152</b>	Заміна мішка для пилу .....	156
<b>Перед першим використанням</b> .....	<b>153</b>	Чищення захисного фільтра мотора .....	157
Монтаж приладу .....	153	Виймання випускного фільтра <sup>1</sup> ..	157
Встановлення елементів живлення .....	153	Очищення випускного фільтра <sup>1</sup> ..	157
<b>Основні відомості про користування</b> .....	<b>153</b>	Встановлення випускного фільтра <sup>1</sup> .....	158
Регулювання телескопічної трубки .....	153	Заміна елементів живлення .....	158
Увімкнення приладу .....	153	<b>Усунення несправностей</b> .....	<b>159</b>
Вимкнення приладу .....	153	Несправності в роботі .....	159
Початок очищення .....	154	<b>Транспортування, зберігання й утилізація</b> .....	<b>160</b>
Зупинка прибирання .....	154	Утилізація старих приладів .....	160
Регулювання потужності .....	154	Утилізація акумуляторних батарей .....	160
Запуск турборежиму .....	154		
Зупинка роботи турборежиму ...	154		

<sup>1</sup> Залежно від комплектації приладу

uk

**Сервісні центри ..... 160**

Номер виробу (E-Nr.) і  
заводський номер (FD)..... 161

Умови гарантії ..... 161



## Безпека

Щоб користуватися приладом без ризику, зважайте на інформацію щодо безпеки.

### Загальні вказівки

Тут ви знайдете загальну інформацію про цю інструкцію.

- Уважно прочитайте цю інструкцію. Лише за цієї умови ви зможете безпечно й ефективно користуватися приладом.
- Ця інструкція призначена для користувача приладу.
- Зважайте на правила техніки безпеки й попередження.
- Збережіть інструкцію й інформацію про прилад для пізнішого користування або для наступного власника приладу.
- Перевірте прилад після розпакування. Не підключайте прилад, якщо його пошкодило під час транспортування.

### Використання за призначенням

Щоб безпечно й правильно користуватися приладом, зважайте на вказівки щодо використання за призначенням.

Користуйтеся приладом лише за таких умов:

- згідно із цією інструкцією.
- з оригінальними частинами й приладдям. На пошкодження внаслідок застосування сторонньої продукції гарантія не поширюється.
- для чищення поверхонь.
- у приватних домогосподарствах і в закритих приміщеннях побутового призначення за кімнатної температури.
- на висоті щонайбільше 2000 м над рівнем моря.

Не використовуйте прилад:

- для чищення людей або тварин.
- для всмоктування шкідливих для здоров'я, гарячих або розжарених речовин, предметів із гострими краями.
- для всмоктування вологих або рідких речовин.
- для всмоктування легкозаймистих або вибухонебезпечних речовин, зокрема газів.

- для всмоктування попелу, сажі з печей і приладів центрального опалення.
- для всмоктування тонерного порошку з принтерів і копіювальних апаратів.
- для всмоктування будівельного сміття.

Від'єднайте прилад від електромережі, коли ви:

- чистите прилад.

### **Обмеження кола користувачів**

Вживайте заходи щодо безпеки дітей та осіб, що відносяться до групи ризику

Діти віком від 8 років, а також особи з обмеженими фізичними, сенсорними або розумовими здібностями чи з браком досвіду та/або знань можуть користуватися цим приладом тільки під наглядом або після отримання вказівок із безпечного користування приладом і після того, як вони усвідомили можливі пов'язані з цим небезпеки.

Дітям заборонено гратися з приладом.

Дітям заборонено чистити й обслуговувати прилад без нагляду дорослих.

### **Вказівки з техніки безпеки**

Користуючись приладом, дотримуйтеся правил техніки безпеки.

### **⚠ ПОПЕРЕДЖЕННЯ – Небезпека ураження електричним струмом!**

- Ремонтні роботи, виконані неналежним чином, можуть становити небезпеку для користувача.
  - ▶ Ремонтувати прилад дозволено тільки фахівцям.
  - ▶ Для ремонту приладу дозволяється використовувати лише оригінальні запчастини.
  - ▶ Щоб уникнути небезпек, у разі пошкодження кабелю живлення цього приладу його заміну має виконувати виробник, сервісний центр або особа з відповідною кваліфікацією.

- Пошкоджений прилад або пошкоджений мережний кабель — джерело небезпеки.
  - ▶ Ніколи не користуйтеся пошкодженим приладом.
  - ▶ Заборонено користуватися приладом, поверхня якого тріснула чи зламалася.
  - ▶ Не тягніть за мережний кабель, щоб від'єднати прилад від мережі. Завжди тягніть тільки за мережний штекер мережного кабелю.
  - ▶ Ніколи не тягніть і не тримайте пристрій за мережний кабель.
  - ▶ Якщо прилад або мережний кабель пошкоджений, негайно від'єднайте мережевий штекер розподільного блока або вимкніть запобіжник у розподільному блоці.
  - ▶ Зателефонуйте до сервісного центру. → *Стор. 160*
  - ▶ Ремонтувати прилад дозволено тільки фахівцям.
- Рідина, що витекла, може спричинити ураження електричним струмом.
  - ▶ Використовуйте прилад лише в закритих приміщеннях.
  - ▶ Бережіть прилад від високої температури й вологи.
  - ▶ Не можна чистити прилад за допомогою парового або високотискового приладу.
- Пошкоджена ізоляція кабелю живлення — джерело небезпеки.
  - ▶ Не допускайте контакту кабелю живлення з гарячими частинами приладу чи іншими джерелами тепла.
  - ▶ Не допускайте контакту кабелю живлення з гострими предметами.
  - ▶ Не перегинайте, не перетискайте й не переобладнуйте кабель живлення.
- Монтаж, виконаний неналежним чином, може становити небезпеку для користувача.
  - ▶ Прилад дозволено підключати до електромережі й експлуатувати лише відповідно до даних, зазначених на заводській табличці.
  - ▶ Прилад можна підключати до електромережі змінного струму тільки через заземлену розетку, змонтовану згідно з чинними нормами.

- ▶ Заземлювальний провід електричної системи оселі має бути прокладений згідно з чинними нормами.

### **⚠ ПОПЕРЕДЖЕННЯ – Небезпека опіків!**

- Системи фільтрів можуть нагріватися під час роботи і загорятися при взаємодії з легкозаймистими або спиртовмісними речовинами.
  - ▶ Не допускайте потрапляння на мішок для пилу та фільтри горючих або спиртовмісних речовин.
  - ▶ Не використовуйте легкозаймисті або спиртовмісні речовини при очищенні приладу.
- При тривалій роботі понад 30 хвилин змотаний мережний кабель може перегріватися.
  - ▶ Повністю витягніть мережний кабель.

### **⚠ ПОПЕРЕДЖЕННЯ – Небезпека травмування!**

- Рухомі частини та отвори на приладі можуть спричинити травмування.
  - ▶ Тримайте одяг, волосся, пальці та інші частини тіла подалі від отворів на приладі та рухомих частин.
  - ▶ Ніколи не направляйте трубку або насадки на очі, волосся, вуха чи рот.
- Коли прилад падає, він може травмувати людей.
  - ▶ При прибиранні сходів переконайтеся, що там немає людей.
- Через розтягнутий мережний кабель можна перечепитися.
  - ▶ Під час перерв у процесі збирання вимкніть прилад і витягніть мережевий штекер з розетки.
  - ▶ Втягніть мережний кабель в прилад.
- Автоматичне змотування мережевого кабелю може становити загрозу для користувача.
  - ▶ Перед автоматичним змотуванням мережевого кабелю переконайтеся, що його штекер не чіпляється за людей, частини тіла, тварин або інші об'єкти.
- Батарейки можуть вибухнути.
  - ▶ Забороняється заряджати батарейки.
  - ▶ Забороняється замикати батарейки накоротко.



- ▶ Забороняється кидати батарейки у вогонь.



**ПОПЕРЕДЖЕННЯ – Небезпека задущення!**

Діти можуть натягти пакувальні матеріали собі на голову або загорнутися в них і задихнутися.

- ▶ Бережіть пакувальні матеріали від дітей.
- ▶ Не дозволяйте дітям гратися з пакувальним матеріалом.

---

## Як запобігти матеріальним збиткам

Щоб уникнути пошкодження приладу, приладдя й інших предметів, виконуйте ці вказівки.

### УВАГА!

- Перенесення приладу за шланг може призвести до пошкодження шланга.
  - ▶ Ніколи не переносьте прилад за шланг.
- Зношені або загострені нижні частини насадок можуть пошкодити чутливе тверде покриття, наприклад, паркет або лінолеум.
  - ▶ Регулярно перевіряйте нижні частини на предмет зношування.
  - ▶ Замініть зношену насадку.
- Бруд у моторі може пошкодити мотор.
  - ▶ Правила техніки безпеки не передбачають експлуатацію приладу без мішка для пилу.
  - ▶ Правила техніки безпеки не передбачають експлуатацію приладу без захисного фільтра мотора.
  - ▶ Правила техніки безпеки не передбачають експлуатацію приладу без випускного фільтра.
- Неналежне поводження з елементами живлення.
  - ▶ Забороняється замикати клемми підключення накоротко.
  - ▶ Дозволяється використовувати лише елементи живлення вказаного типу.
  - ▶ Забороняється використовувати разом елементи живлення різних типів.
  - ▶ Забороняється використовувати разом нові і використані елементи живлення.

- Несправні елементи живлення можуть призвести до пошкодження ручки приладу.
  - ▶ Якщо не користуєтеся ручкою, вийміть з неї елементи живлення.
  - ▶ Розряджені і несправні елементи живлення слід утилізувати надійно й безпечно для довкілля.

---

## Охорона довкілля й ощадливе користування

Бережіть довкілля — користуйтеся приладом ощадливо й правильно утилізуйте матеріали, придатні до вторинної переробки.

### Утилізація упаковки

Пакувальні матеріали екологічно безпечні і можуть використовуватися повторно.

- ▶ Окремі складники потрібно розсортувати й утилізувати роздільно.  
Інформацію щодо актуальних способів утилізації можна отримати у продавця приладу або органів місцевого самоврядування.

---

## Розпаковування й перевірка

Тут ви дізнаєтеся, яких правил слід дотримуватися, розпаковуючи прилад.

### Розпаковування приладу й деталей

1. Вийміть прилад з упаковки.

2. Вийміть з упаковки і підготуйте всі додаткові деталі й супровідну документацію.
3. Зніміть наявний пакувальний матеріал.
4. Зніміть наявні наклейки та плівки.

## Обсяг постачання

Після розпакування перевірте, чи комплект повний і чи не пошкодило якісь частини під час транспортування.

**Вказівка:** Залежно від комплектації прилад може постачатися з додатковим приладдям.

→ Мал. 1

<b>A</b>	Насадка для підлоги з перемикачем <sup>1</sup>
<b>B</b>	Телескопічні трубки <sup>1</sup>
<b>C</b>	Multi-Use-Brush <sup>1</sup>
<b>D</b>	Remote-Power-Control Ручка з двома елементами живлення типу AAA LR03
<b>E</b>	Мішок для пилу
<b>F</b>	Захисний фільтр мотора
<b>G</b>	Гігієнічний фільтр HEPA <sup>1</sup>
<b>H</b>	Каркас для приладд <sup>1</sup>
<b>I</b>	Насадки для щілин <sup>1</sup>
<b>J</b>	Насадки для м'яких меблів <sup>1</sup>
<b>K</b>	Насадка для м'яких меблів зі змінною щіткою <sup>1</sup>
<b>L</b>	Насадки для твердої підлоги <sup>1</sup>
<b>M</b>	Насадка для матраців <sup>1</sup>
<b>N</b>	Насадка для свердління <sup>1</sup>

<sup>1</sup> Залежно від комплектації приладу

<sup>1</sup> Залежно від комплектації приладу

## Знайомство

Ознайомтеся з деталями приладу.

### Прилад

**Вказівка:** Залежно від типу приладу можливі деякі відмінності кольору та деталей.

→ Мал. 2

<b>1</b>	Насадка для підлоги з перемикачем <sup>1</sup>
<b>2</b>	Телескопічна труба з пересувною кнопкою <sup>1</sup>
<b>3</b>	Шланг
<b>4</b>	Remote-Power-Control Ручка з двома елементами живлення типу AAA LR03
<b>5</b>	Інфрачервоний випромінювач
<b>6</b>	Вимикач з інфрачервоним приймачем
<b>7</b>	Індикатор стану
<b>8</b>	Кріплення для паркування між прибираннями
<b>9</b>	Мережний кабель
<b>10</b>	Фіксатори для паркування
<b>11</b>	Індикація заміни мішка для пилу
<b>12</b>	Кришка
<b>13</b>	Ручка для транспортування

<sup>1</sup> Залежно від комплектації приладу



### Огляд елементів управління<sup>1</sup>

За допомогою елементів керування можна налаштувати всі функції приладу й одержувати інформацію про його робочий стан.





**Елементи управління приладу**

Символ	Застосування
	<ul style="list-style-type: none"> <li>■ Увімкніть прилад.</li> <li>■ Вимкніть прилад.</li> </ul>

**Елементи управління насадки для підлоги**

Символ	Застосування
	Очищення килимів/килимових покриттів.
	Очищення твердих підлогових покриттів та паркету.



**Елементи управління ручки Remote Power-Control**

Символ	Застосування
	<ul style="list-style-type: none"> <li>■ Почніть прибирання.</li> <li>■ Зупиніть прибирання.</li> </ul>
	Підвищити ступінь потужності.
	Зменшіть ступінь потужності.
	<ul style="list-style-type: none"> <li>■ Запустіть турборежим.</li> <li>■ Зупиніть турборежим.</li> </ul>

**Порада:** Направте інфрачервоний випромінювач на ручці Remote Power-Control на інфрачервоний приймач на вимикачі.

**Огляд індикаторів стану**

Індикатори повідомляють про функції та стан.

Символ	Застосування
	Відображення стану.
	Замінити мішок для пилу.

**Індикатори стану**

Режим роботи	Індикатор стану
Вимк	Індикатор вимкнений.
Режим очікування	Індикатор пульсує білим кольором.
Чищення	Індикатор світиться білим.
Активуйте аварійний режим.	Індикатор швидко тричі блимає білим кольором.

**Приладдя**

Використовуйте оригінальне приладдя. Воно відповідає приладу. Тут коротко описано приладдя вашого приладу та його застосування.

Приладдя	Номер приладдя	Застосування
Комплект змінних фільтрувальних пакетів	BBZ41FGALL	Всмоктувати бруд.
Захисний фільтр мотора	BBZ02MPF	Захистити двигун від забруднень.
Гігієнічний фільтр HEPA	BBZ154HF	Очистити витяжне повітря.
Насадка для твердої підлоги зі щіткою	BBZ123HD	Очистити тверді підлогові покриття.
Насадка для твердої підлоги	BBZ124HD	Очистити тверді підлогові покриття та килими.

## Перед першим використанням

Підготуйте прилад до застосування.

### Монтаж приладу

1. Вставте ручку на шланг і зафіксуйте.  
→ Мал. 3
2. Вставте патрубок всмоктувального шланга в отвір кришки та зафіксуйте.  
→ Мал. 4
3. Приєднайте ручку до телескопічної трубки.  
→ Мал. 5
4. Приєднайте насадку для підлоги до телескопічної трубки.  
→ Мал. 5
5. Вставте каркас для приладдя<sup>1</sup> на телескопічну трубку.  
→ Мал. 6
6. Вставте насадку для щілин<sup>1</sup> знизу на каркас для приладдя<sup>1</sup>.  
→ Мал. 6
7. Вставте щітку<sup>1</sup> на насадку для м'яких меблів<sup>1</sup>.  
→ Мал. 7
8. Вставте насадку для м'яких меблів<sup>1</sup> зі щіткою<sup>1</sup> зверху на каркас для приладдя<sup>1</sup>.  
→ Мал. 6

### Встановлення елементів живлення

- ▶ Вставте елементи живлення Remote-Power-Control у ручку.  
→ "Заміна елементів живлення", Стр. 158

## Основні відомості про користування

Тут ви знайдете найсуттєвіші відомості про користування приладом.

### Регулювання телескопічної трубки

1. Розблокуйте телескопічну трубку.
2. Відрегулюйте потрібну довжину телескопічної трубки.  
→ Мал. 8

### Увімкнення приладу

1. Візьміть мережевий штекер і витягніть кабель на необхідну довжину.
2. Вставте мережевий штекер в розетку.
3. Натисніть на ①.  
→ Мал. 9
- ✓ Індикатор стану пульсує білим кольором.
- ✓ Прилад перебуває в режимі очікування.

**Вказівка:** Пошкодження приладу через занадто тривале перебування у режим очікування. Під час тривалих перерв у процесі прибирання вимикайте прилад.

### Вимкнення приладу

1. Натисніть на ①.
- ✓ Індикатор стану згасає і недовзі тричі блимає білим кольором.
- ✓ Прилад вимикається. Робота запущених функцій буде перервана.
2. Вийміть мережевий штекер з розетки.

<sup>1</sup> Залежно від комплектації приладу

**uk** Основні відомості про користування

- Злегка потягніть за кабель живлення та відпустіть його.
- Кабель автоматично змотається.

## Початок очищення

**Передумова:** Прилад перебуває в режимі очікування.



→ "Увімкнення приладу", Стор. 153

- ▶ Натисніть на .  
→ Мал. 10
- ✓ Індикатор стану світиться білим.
- ✓ Прилад запускається з максимальним ступенем потужності.
- ✓ Прилад запускається з останнім встановленим ступенем потужності, якщо до цього прибирання було зупинено.

## Зупинка прибирання

- ▶ Натисніть на .
- ✓ Прилад зупиняється, індикатор стану пульсує білим кольором.
- ✓ Підтримується налаштований ступінь потужності.

## Регулювання потужності

- Натисніть  або .  
→ Мал. 11
  - ✓ Ступінь потужності збільшиться або зменшиться.
- Поверніть регулятор всмоктування на ручці на телескопічній трубці в потрібне положення.  
→ Мал. 12
  - ✓ Потужність регулюється ступінчато.

## Запуск турборежиму

У разі сильного забруднення можна використовувати турборежим.

- ▶ Натисніть на .
- ✓ Турборежим запускається.

## Зупинка роботи турборежиму

- ▶ Натисніть на .
- ✓ Прилад перемикається на останній налаштований ступінь потужності.

## Регулювання насадки для підлоги

- ▶ За допомогою перемикача встановіть насадку для підлоги на необхідну поверхню.  
→ Мал. 13

## Встановлення приладу на зберігання

**Порада:** Під час коротких перерв у процесі прибирання насадку для підлоги можна встановити у положення паркування.

- ▶ Вставте насадку для підлоги гачком у кріплення для паркування.  
→ Мал. 14

## Вимкнення приладу і перенесення

- Вимкніть прилад.  
→ "Вимкнення приладу", Стор. 153
- Поставте пилосос вертикально.
- Вставте насадку для підлоги гачком у фіксатори для паркування.  
→ Мал. 15
- При подоланні перешкод переносьте прилад за ручку.

## Очищення з використанням приладдя

- Вставте потрібну насадку на телескопічну трубку або ручку.
- Після використання зніміть використану насадку з телескопічної трубки або ручки.

## Прибирання Multi-Use-Brush<sup>1</sup>

**Вказівка:** Після використання Multi-Use-Brush не потрібно знімати. Потужність всмоктування не обмежується через встановлений Multi-Use-Brush.

### УВАГА!

Прибирання зі щіткою, не повністю встановленою вниз, може пошкодити підлогу.

▶ Забороняється пиლოსосити зі щіткою, спрямованою вгору.

1. Вставте Multi-Use-Brush на ручку або трубу та зафіксуйте.  
→ Мал. **16**
2. Натисніть обидва фіксатори на щітці.
3. Посуньте щітку вниз та зафіксуйте.  
→ Мал. **17**
- ✓ Multi-Use-Brush готова до застосування.
4. Пропилососьте з Multi-Use-Brush.  
→ "Початок очищення", Стор. 154  
→ "Зупинка прибирання", Стор. 154
5. Натисніть обидва фіксатори на щітці.
6. Посуньте щітку вгору та зафіксуйте.  
→ Мал. **17**
7. Вставте щітку або трубу на Multi-Use-Brush.
8. Для знімання натисніть фіксатор та зніміть Multi-Use-Brush.  
→ Мал. **18**

### Запуск аварійного режиму

Якщо ручка Remote-Power-Control не працює, можна запустити прибирання в аварійному режимі.

**Передумова:** Прилад перебуває в режимі очікування.

→ "Увімкнення приладу", Стор. 153

1. Натисніть на ①.
- ✓ Індикатор стану згасає і невдовзі тричі блимає білим кольором.
2. Натисніть ①, поки блимає індикатор стану.
- ✓ Прилад запускається у турборежимі.

### Зупинка аварійного режиму

**Вказівка:** Після прибирання перевірте ручку Remote-Power-Control.

→ "Усунення несправностей", Стор. 159

- ▶ Натисніть на ①.
- ✓ Індикатор стану згасає і невдовзі тричі блимає білим кольором.

### Демонтаж приладу

1. Від'єднайте ручку від щітки та телескопічної трубки.  
→ Мал. **19**
2. Від'єднайте ручку від телескопічної трубки.  
→ Мал. **20**
3. Натисніть одночасно на обидва фіксатори та вийміть шланг з приладу.  
→ Мал. **21**

---

## Чищення та догляд

Щоб прилад працював довго, слід ретельно чистити його й доглядати за ним.

### Засоби для очищення

Використовуйте лише придатні засоби для очищення.

<sup>1</sup> Залежно від комплектації приладу

## УВАГА!

Невідповідні засоби для очищення або неправильне очищення можуть призвести до пошкодження приладу.

- ▶ Не застосовуйте гострі чи абразивні засоби для очищення.
- ▶ Не застосовуйте засоби для очищення, що мають високий вміст спирту.
- ▶ Не застосовуйте жорсткі або металеві губки.
- ▶ Перед використанням ретельно промивайте губки.

## Чистення приладу

**Передумова:** Прилад вимкнено.

→ "Вимкнення приладу", Стор. 153

1. Очистіть прилад і приладдя м'яким рушником і звичайним миючим засобом для пластмаси.
2. Очистіть інфрачервоний приймач на викикачі.

## Очищення ручки Remote-Power-Control

**Порада:** Регулярно очищуйте інфрачервоний випромінювач на ручці Remote-Power-Control. Через забруднену ручку Remote-Power-Control може виникнути несправність під час управління.

- ▶ Очищуйте ручку Remote-Power-Control м'яким рушником і звичайним очисним засобом для пластмаси.

## Відкривання кришки

**Передумова:** Прилад вимкнено.

→ "Вимкнення приладу", Стор. 153

1. Відкрийте кришку.  
→ Мал. 22
2. Відведіть кришку повністю вгору.

## Закривання кришки

**Порада:** Перевірте, чи не защемився мішок для пилу між кришкою та пирососом.

### Передумови

- Мішок для пилу вставлений.
- Захисний фільтр двигуна вставлений.
- Випускний фільтр двигуна вставлений.
- ▶ Закрийте кришку та заблокуйте.

## Очищення відсіку для пилу

**Передумова:** Мішок для пилу вийнятий.

→ "Заміна мішка для пилу", Стор. 156

- ▶ За потреби очистіть відсік для пилу за допомогою іншого пирососа або сухою ганчіркою чи щіткою для пилу.
- ✓ Відсік для пилу очищений.

## Заміна мішка для пилу

Якщо оглядове вікно індикатора заміни пилозбірника постійно заповнене при піднятій насадці і максимальному ступені потужності, замініть мішок для пилу.

**Передумова:** Кришка відкрита.

→ "Відкривання кришки", Стор. 156

1. Щоб закрити мішок для пилу, потягніть важіль-засчочку.  
→ Мал. 23
2. Вийміть заповнений мішок для пилу з тримача.
3. Утилізуйте заповнений мішок для пилу.
4. Вставте новий мішок для пилу в тримач до чутної фіксації.
  - Не зминайте мішок для пилу.  
→ Мал. 24



5. → "Закривання кришки",  
Стор. 156

## Чищення захисного фільтра мотора

**Порада:** Для досягнення оптимального результату всмоктування регулярно вибивайте або промивайте захисний фільтр мотора. Після всмоктування дрібних часточок пилу очистіть або замініть захисний фільтр мотора, щоб підтримувати належну потужність всмоктування приладу.

**Передумова:** Мішок для пилу вийнятий.

→ "Заміна мішка для пилу",  
Стор. 156

1. Потягніть за язички з обох боків, щоб зняти фіксатори, які тримають захисний фільтр мотора.  
→ Мал. 25
2. Витягніть захисний фільтр мотора в напрямку стрілки.
3. Витрусіть захисний фільтр мотора.
4. У разі сильного забруднення промийте захисний фільтр мотора.  
→ Мал. 26
5. Після цього залиште фільтр для просушування принаймні на 24 години.
6. Вставте захисний фільтр двигуна в пілосос та зафіксуйте вгорі.
7. Вставте мішок для пилу.  
→ "Заміна мішка для пилу",  
Стор. 156
8. → "Закривання кришки",  
Стор. 156

## Виймання випускного фільтра<sup>1</sup>

**Передумова:** Кришка відкрита.

→ "Відкривання кришки", Стор. 156

1. Натисніть ручку-засочку в напрямку стрілки і розблокуйте випускний фільтр.
2. Витягніть випускний фільтр з пілососа.  
→ Мал. 27

## Очищення випускного фільтра<sup>1</sup>

Для досягнення оптимального рівня продуктивності очищуйте або замінійте випускний фільтр щонайменше один раз на рік.

**Порада:** Після всмоктування дрібних часточок пилу очистіть випускний фільтр, щоб забезпечити належну потужність всмоктування.

**Вказівка:** Його фільтрувальна дія залишається незмінною, незалежно від можливої зміни кольору поверхні.

## Очищення гігієнічного фільтра HEPA

Гігієнічний фільтр HEPA складається з фільтр-системи.

**Порада:** Для ретельнішого очищення фільтр-системи можна випрати її у пральній машині. Щоб не пошкодити іншу білизну, покладіть фільтр-систему в мішок для прання. Для очищення фільтр-системи налаштуйте режим дбайливого прання за температури 30 °C і мінімальну швидкість віджимання.

**Передумова:** Випускний фільтр вийнятий.

→ "Виймання випускного фільтра<sup>1</sup>",  
Стор. 157

1. Витрусіть фільтр-систему HEPA.

<sup>1</sup> Залежно від комплектації приладу

**uk** Чищення та догляд

2. Промийте фільтр-систему під проточною водою.  
→ Мал. **28**
3. Після цього залиште її сохнути щонайменше на 24 години.
4. Вставте фільтр-систему у пило-сос.  
→ *"Встановлення випускного фільтра<sup>1</sup>", Стор. 158*

## **Встановлення випускного фільтра<sup>1</sup>**

**Передумова:** Кришка відкрита.  
→ *"Відкривання кришки", Стор. 156*

1. Встановіть випускний фільтр на випускну решітку та заблокуйте до чутного звуку фіксації.  
→ Мал. **29**
2. → *"Закривання кришки", Стор. 156*

## **Заміна елементів живлення**

1. Зніміть захисну панель.  
→ Мал. **30**  
**Порада:** Для відкривання кришки використовуйте допоміжні засоби, наприклад монету.
2. Вийміть розряджені елементи живлення.
3. Вставте нові елементи живлення (типу AAA LR03).  
→ Мал. **31**
4. Закрийте захисну панель.  
→ Мал. **31**
5. Утилізуйте розряджені елементи живлення, не завдаючи шкоди довкіллю.  
→ *"Утилізація акумуляторних батарей", Стор. 160*

---

<sup>1</sup> Залежно від комплектації приладу

## Усунення несправностей

Незначні несправності приладу можна усувати власноруч. Перш ніж звертатися до сервісної служби, скористайтеся відомостями про усунення несправностей. Так можна уникнути зайвих витрат.

### ПОПЕРЕДЖЕННЯ

#### Небезпека ураження електричним струмом!

Ремонтні роботи, виконані неналежним чином, можуть становити небезпеку для користувача.

- ▶ Ремонтувати прилад дозволено тільки фахівцям.
- ▶ Для ремонту приладу дозволяється використовувати лише оригінальні запчастини.
- ▶ Щоб уникнути небезпек, у разі пошкодження кабелю живлення цього приладу його заміну має виконувати виробник, сервісний центр або особа з відповідною кваліфікацією.

### Несправності в роботі

Несправність	Можлива причина	Усунення несправності
Прилад не працює. Ручка Remote-Power-Control не працює. Бездротове з'єднання несправне.	Елементи живлення розряджені.	▶ Замініть елементи живлення у ручці Remote-Power-Control. → "Заміна елементів живлення", Стр. 158
	Інфрачервоний випромінювач на ручці або інфрачервоний випромінювач на вимикачі перекритий.	<b>1.</b> Видаліть сторонні предмети. <b>2.</b> Очистіть ручку Remote-Power-Control та пілосос. → "Чищення приладу", Стр. 156 → "Очищення ручки Remote-Power-Control", Стр. 156
	Канал передачі несправний.	▶ Встановіть пряме з'єднання між інфрачервоним випромінювачем та інфрачервоним приймачем.
Потужність всмоктування зменшується.	Мішок для пилу заповнений.	▶ Замініть мішок для пилу.
Індикатор заміни пілосбірнику заповнений.	Насадка, телескопічна трубка або шланг засмічені.	<b>1.</b> Демонтуйте прилад. <b>2.</b> Видаліть засмічення.
	Випускний фільтр забруднений.	▶ Очистіть випускний фільтр. → "Очищення випускного фільтра <sup>1</sup> ", Стр. 157

<sup>1</sup> Залежно від комплектації приладу

## Транспортування, зберігання й утилізація

### Утилізація старих приладів

Екологічна утилізація дає змогу повторно використовувати цінну сировину.

1. Витягніть штепсельну вилку кабелю живлення.
2. Переріжте кабель живлення.
3. Утилізуйте прилад екологічним способом.



Цей прилад маркіровано згідно положень європейської Директиви 2012/19/EU стосовно електронних та електроприладів, що були у використанні (waste electrical and electronic equipment - WEEE). Директивою визначаються можливості, які є дійсними у межах Європейського союзу, щодо прийняття назад та утилізації бувших у використанні приладів.

### Утилізація акумуляторних батарей

Батареї слід відправити на подальшу переробку відповідно до вимог охорони навколишнього середовища. Не викидайте акумуляторні батареї з побутовим сміттям.

- ▶ Утилізуйте батареї, не завдаючи шкоди довкіллю.

Лише для країн ЄС:

## Сервісні центри

Якщо виникнуть запитання, ви не зможете власноруч усунути несправність приладу або знадобиться ремонт, зверніться до нашого сервісного центру.

Багато проблем можна усунути самостійно, керуючись інформацією про усунення несправностей у цій інструкції або на нашому сайті. Якщо це не вдасться, зверніться до нашого сервісного центру. Ми завжди знайдемо, як розв'язати вашу проблему.

Ми подбаємо про те, щоб ваш прилад відремонтували за допомогою оригінальних запчастин підготовлених майстри — як у гарантійному випадку, так і після закінчення дії гарантії.

Важливі для безпеки оригінальні запасні частини, що відповідають Директиві ЄС щодо екологічного проектування, можна придбати в нашій сервісній службі впродовж щонайменше 7 років з моменту виходу приладу на ринок

Європейського економічного простору.

**Вказівка:** Робота сервісного центру в гарантійних випадках безкоштовна.

Докладніші відомості про строк і умови гарантії у вашій країні можна отримати в сервісній службі, у дилера й на нашому сайті.

Звертаючись до сервісного центру, назвіть номер виробу (E-Nr.) і заводський номер (FD) приладу. Контактні дані сервісного центру містить довідник у кінці цієї інструкції; їх також можна знайти на нашому сайті.

## **Номер виробу (E-Nr.) і заводський номер (FD)**

Номер виробу (E-Nr.) і заводський номер (FD) приладу наведено на заводській табличці.

Щоб мати змогу швидко знайти відомості про прилад і телефонний номер сервісного центру, ці дані можна записати.

## **Умови гарантії**

Для вашого приладу діють наведені нижче гарантійні умови.

Стосовно цього приладу діють умови гарантії, щоб були опубліковані нашим компетентним представництвом в країні, в якій Ви придбали прилад. Ви можете в будь-який час одержати умови гарантії у спеціалізованому магазині, в якому Ви придбали прилад, або безпосередньо в нашому представництві у Вас в країні. Умови гарантії для Німеччини та адреси Ви знайдете на останніх чотирьох сторінках цієї брошури. Крім того, умови гарантії розміщені також і в Інтернеті за зазначеною адресою. Для користування гарантійними послугами необхідно в будь-якому випадку показати квитанцію про оплату.

## فهرس المحتويات

171	إيقاف الجهاز	163	الأمان
171	إيقاف الجهاز وحمله	163	إرشادات عامة
172	التنظيف باستخدام الملحق	163	الاستعمال المطابق للتعليمات
	الكنس باستخدام Multi-Use- Brush <sup>1</sup>	164	تقييد دائرة المستخدمين
172	تشغيل وضع الطوارئ	164	إرشادات الأمان
172	إيقاف وضع الطوارئ	167	تجنب الأضرار المادية
173	خلع الجهاز	167	حماية البيئة والتوفير
173	التنظيف والعناية	167	التخلص من مواد التغليف
173	مواد التنظيف		إخراج الجهاز من مواد التغليف وفحصه
173	تنظيف الجهاز	167	إخراج الجهاز والأجزاء من مواد التغليف
	تنظيف المقبض Remote-Power- Control	167	محتويات العبوة
173	فتح الغطاء	168	التعرّف
173	غلق الغطاء	168	الجهاز
174	تنظيف حجيرة الغبار	168	عرض عام لعناصر التحكم <sup>1</sup>
174	تغيير كيس الغبار	169	عرض عام لبيانات الحالة
174	تنظيف فلتر حماية المحرك	169	الملحقات
174	خلع فلتر العادم <sup>1</sup>	170	قبل أول استخدام
174	تنظيف فلتر العادم <sup>1</sup>	170	تركيب الجهاز
175	تركيب فلتر العادم <sup>1</sup>	170	إدخال البطاريات
175	تغيير البطاريات	170	الاستعمال الأساسي
176	التغلب على الاختلالات	170	ضبط الماسورة التليسكوبية
176	الاختلالات الوظيفية	170	تشغيل الجهاز
178	النقل والتخزين والتخلص	171	إيقاف الجهاز
178	التخلص من الجهاز القديم	171	تشغيل المكنسة الكهربائية
	التخلص من البطاريات/البطاريات القابلة لإعادة الشحن	171	إيقاف المكنسة الكهربائية
178	خدمة العملاء	171	التحكم في القدرة
	رقم المنتج (E-Nr.) ورقم الصنع (FD)	171	تشغيل وضع التربو
179	اشتراطات الضمان	171	إيقاف وضع التربو
179		171	ضبط أداة الأرضيات

## الأمان

انتبه إلى مراعاة المعلومات الخاصة بموضوع الأمان، كي يمكنك استخدام جهازك بأمان.

### إرشادات عامة

- تجد هنا معلومات عامة حول هذا الدليل.
- اقرأ هذا الدليل بعناية. عندئذٍ فقط سيمكنك تشغيل الجهاز بأمان وكفاءة.
- يُوجّه هذا الدليل إلى مُستخدم الجهاز.
- اتزم بمراعاة إرشادات الأمان والإرشادات التحذيرية.
- احتفظ بالدليل وبمعلومات المنتج لغرض الاستخدام اللاحق أو لتسليمها إلى المالك التالي.
- افحص الجهاز بعد إخراجه من مواد التغليف. لا توصّل الجهاز بالكهرباء في حالة وجود أضرار ناتجة عن عملية النقل.

### الاستعمال المطابق للتعليمات

- كي يمكنك استخدام الجهاز بصورة آمنة وسليمة، التزم بإرشادات الاستعمال المطابق للتعليمات.
- لا تستخدم الجهاز إلا:
- وفقاً لدليل الاستعمال هذا.
- مع الأجزاء والكماليات الأصلية. لا يحق المطالبة بحقوق الضمان في حالة حدوث أضرار نتيجة استخدام منتجات غريبة.
- لتنظيف الأسطح.
- في المنزل الخاص وفي الأماكن المغلقة من المحيط المنزلي في درجة حرارة الغرفة.
- على ارتفاع حتى 2000 م كحد أقصى فوق مستوى سطح البحر.
- لا تستخدم الجهاز:
- لتنظيف الأفراد أو الحيوانات من خلال الشفط.
- لامتصاص المواد الضارة بالصحة أو حادة الحواف أو الساخنة أو المتوهجة.
- لامتصاص المواد الرطبة أو السائلة.
- لامتصاص المواد والغازات سريعة الاشتعال أو المتفجرة.
- لامتصاص الرماد والسخام الناتجين من مواقد التدفئة وأجهزة التدفئة المركزية.
- لامتصاص غبار الحبر الناتج من الطابعات وماكينات التصوير.

- لامتصاص ردم البناء.
- فصل الجهاز من مصدر الإمداد بالتيار الكهربائي، عندما:
- تنظف الجهاز.

### تقييد دائرة المستخدمين

تجنّب المخاطر على الأطفال والأشخاص المُعزّزين للخطر. يمكن للأطفال بدءًا من عُمر 8 سنوات فما فوق، وكذلك للأشخاص الذين يعانون نقصًا في القدرات الجُسمانية أو الحسية أو العقلية، أو يعانون نقصًا في الإدراك أو المعرفة أو كليهما، استخدام هذا الجهاز، إذا تم ذلك تحت إشرافٍ وبعد اطلاعهم على كيفية التشغيل الآمن للجهاز، وإدراك المخاطر الناتجة. لا يجوز للأطفال العبث بالجهاز. لا يجوز للأطفال تنظيف الجهاز أو إجراء أعمال الصيانة المنوطة بالمستخدم إلا إذا تمت مراقبتهم أثناء ذلك.

### إرشادات الأمان

احرص على مراعاة إرشادات الأمان هذه عند استخدام الجهاز.

### ⚠ تحذير - خطر الصعق الكهربائي!

- تنطوي أعمال الإصلاح غير السليمة فنيًا على أخطار.
  - ◀ وحدهم أفراد الطاقم الفنيّ المدربون من أجل ذلك يُسمح لهم بإجراء إصلاحات على الجهاز.
  - ◀ لا يُسمح إلا باستخدام قطع الغيار الأصلية لإصلاح الجهاز.
  - ◀ إذا كان كابل الكهرباء لهذا الجهاز متضررًا، يجب تغييره من قبل الجهة الصانعة أو مركز خدمة العملاء التابع لها أو من قبل فني مؤهل بشكلٍ مماثل، وذلك لتجنب المخاطر.
- أي جهازٍ متضرر أو كابل كهرباء تالف سوف يشكّل خطرًا.
  - ◀ لا تشغّل أبدًا جهازًا متضررًا.
  - ◀ لا تشغّل جهازًا ذا سطحٍ مشقوق أو مكسور.
  - ◀ لا تشد كابل الكهرباء المتصل بالشبكة كي تفصل الجهاز عن شبكة الكهرباء أبدًا. انزع القابس الكهربائيّ من كابل الكهرباء دائمًا.
  - ◀ لا تشد الجهاز من كابل الكهرباء المتصل بالشبكة أو تحمله.
  - ◀ إذا كان الجهاز متضررًا أو كابل التوصيل بالشبكة تالفًا، فاسحب على الفور القابس الكهربائيّ لكابل التيار أو افصل المصهر الموجود في صندوق المصاهر.



- ◀ الاتصال بخدمة العملاء. ← صفحة 178
- ◀ وحدهم أفراد الطاقم الفنيّ المدربون من أجل ذلك يُسمح لهم بإجراء إصلاحات على الجهاز.
- الرطوبة التي تتوغل في الجهاز قد تسبب صدمة كهربائية.
  - ◀ لا تستخدم الجهاز إلا في أماكن مغلقة.
  - ◀ لا تعرّض الجهاز أبدًا للحرارة والرطوبة الشديديتين.
  - ◀ لا تستخدم أجهزة تنظيف بالضغط العالي أو أجهزة تنظيف البخار، كي تنظف الجهاز.
- أي عزل متضرر لكابل الكهرباء سوف يشكّل خطرًا.
  - ◀ لا تقم مطلقًا بوضع وصلة الشبكة في وضع تلامس مع أجزاء ساخنة من الجهاز أو مصادر حرارية.
  - ◀ لا تقم مطلقًا بوضع وصلة الشبكة في وضع تلامس مع أسنان مدببة أو حواف حادة.
  - ◀ لا تشي أو تسحق أو تغيّر وصلة الشبكة الكهربائية.
- تنطوي أعمال التركيب غير السليمة فنيًا على أخطار.
  - ◀ لا توصل الجهاز وتشغّل إلا وفقًا للقيم الموضّحة على لوحة الصنع.
  - ◀ لا توصل الجهاز إلا بمقبس مرگب بطريقة سليمة ومزود بوصلة تأريض على أن تكون شبكة الكهرباء ذات تيار متردد.
  - ◀ يجب أن يكون نظام أسلاك الحماية الأرضية الخاص بتركيبات المنزل الكهربائية مركبًا وفقًا للوائح المعنية.

### ⚠ تحذير - خطر الإصابة بحروق!

- أنظمة الفلاتر يمكن أن تسخن أثناء التشغيل وتؤدي إلى نشوب حريق في حالة ملامستها لمواد قابلة للاشتعال أو محتوية على الكحول.
- ◀ لا تضع أية مواد قابلة للاشتعال أو مواد محتوية على الكحول على كيس الغبار أو الفلتر.
- ◀ عند تنظيف الجهاز لا تستخدم أية مواد قابلة للاشتعال أو محتوية على الكحول.
- في حالة زيادة وقت التشغيل على 30 دقيقة، قد يسخن بشدة سلك الكهرباء الملفوف.
- ◀ اسحب كابل الكهرباء للخارج بشكل كامل.

### ⚠️ تحذير - خطر الإصابة!

- الأجزاء المتحركة والفتحات الموجودة بالجهاز يمكن أن تؤدي إلى حدوث إصابات.
  - ◀ أبعد الملابس والشعر والأصابع وأجزاء الجسم الأخرى عن الفتحات الموجودة بالجهاز والأجزاء المتحركة.
  - ◀ لا تقم مطلقًا بتوجيه الماسورة أو رؤوس التنظيف على العينين أو الشعر أو الأذنين أو الفم.
- سقوط الجهاز يمكن أن يشكل خطرًا على الأشخاص.
  - ◀ عند تنظيف السلالم، تأكد من عدم وجود أشخاص في المستوى الموجود أسفل الجهاز.
- قد يؤدي سلك الكهرباء المفروود إلى التعثر فيه.
  - ◀ عند أخذ استراحة أثناء التنظيف، أوقف الجهاز وانزع القابس الكهربائي من المقبس.
  - ◀ قم بلف سلك الكهرباء.
- آلية اللف الأوتوماتيكي للكابل قد تشكل خطرًا على المستخدم.
  - ◀ أثناء اللف الأوتوماتيكي للسلك، تأكد أن القابس الكهربائي ليس مقذوفًا باتجاه أشخاص أو أجزاء الجسم أو حيوانات أو أشياء.
- البطاريات يمكن أن تنفجر.
  - ◀ لا تقم بشحن البطاريات.
  - ◀ لا تقم بعمل دائرة قصر للبطاريات.
  - ◀ تجنب إلقاء البطاريات في النار.

### ⚠️ تحذير - خطر الاختناق!

- يمكن أن يلف الأطفال مواد التغليف فوق رؤوسهم أو ينحسروا بداخلها ويختنقوا.
  - ◀ أبعد مواد التغليف عن تناول الأطفال.
  - ◀ لا تدع الأطفال يلعبون بمواد التغليف للجهاز.

- ◀ تخلص من البطاريات فارغة الشحنة أو التالفة بطريقة محافظة على البيئة وأمنه.

## حماية البيئة والتوفير

حافظ على البيئة باستعمال جهازك بصورة رحيمة بالموارد وتخلص من المواد القابلة لإعادة الاستخدام بصورة صحيحة.

### التخلص من مواد التغليف

كافة مواد التغليف خاماً غير ضارة بالبيئة ويمكن إعادة استغلالها.

- ◀ تخلص من المكونات المفردة بشكل منفصل حسب نوعها.

يمكنك الحصول على المعلومات الخاصة بأحدث سبل التخلص من المخلفات لدى تاجرِكَ المتخصص أو لدى إدارة البلدية أو المدينة التي تتبع لها.

## إخراج الجهاز من مواد التغليف وفحصه

ما يجب عليك مراعاته عند إخراج الجهاز من مواد التغليف، تعرفه هنا.

### إخراج الجهاز والأجزاء من مواد التغليف

1. أخرج الجهاز من عبوة التغليف.
2. أخرج كافة الأجزاء الأخرى والمستندات المرفقة من عبوة التغليف وجّهزها.
3. انزع مادة التغليف الموجودة.
4. قم بإزالة الملصقات والرقائق الموجودة.

## تجنب الأضرار المادية

لتجنب حدوث أضرار مادية في الجهاز أو الملحقات أو أية أغراض أخرى، احرص على مراعاة هذه الإرشادات.

### تنبيه

- وضع الجهاز على الخرطوم قد يتلف الخرطوم.
  - ◀ لا تضع الجهاز مطلقاً على الخرطوم.
- النعال الخارجية المتآكلة أو حادة الحواف برؤوس التنظيف يمكن أن تتسبب في حدوث أضرار بالأرضيات الصلبة الحساسة، مثل الباركيه أو الأرضيات المشمع.
  - ◀ افحص النعال الخارجية بانتظام من حيث التآكل.
  - ◀ استبدل رأس التنظيف المتآكلة.
- وجود اتساخ في المحرك يمكن أن يلحق الضرر بالمحرك.
  - ◀ لا تقم مطلقاً بتشغيل الجهاز بدون كيس غبار.
  - ◀ لا تقم مطلقاً بتشغيل الجهاز بدون فلتر حماية المحرك.
  - ◀ لا تقم مطلقاً بتشغيل الجهاز بدون فلتر العادم.
- التعامل غير السليم مع البطاريات.
  - ◀ لا تقم بعمل دائرة قصر لأطراف التوصيل.
  - ◀ اقتصر على استخدام بطاريات من النوع المقرر.
  - ◀ لا تستخدم أنواع بطاريات مختلفة معاً.
  - ◀ لا تستخدم بطاريات جديدة ومستعملة معاً.
- البطاريات التي بها تسريب تضر المقبض.
  - ◀ أخرج البطاريات، إذا كنت لا تستخدم المقبض.

## الجهاز

**ملاحظة:** قد تظهر اختلافات معينة في بعض التفاصيل والألوان حسب موديل الجهاز.

← صورة 2

1	أداة تنظيف الأرضية القابلة للضبط <sup>1</sup>
2	ماسورة تليسكوبية مزودة بمفتاح انزلاقي <sup>1</sup>
3	خرطوم
4	مقبض Remote-Power-Control مزود ببطاريتين AAA LR03
5	جهاز إرسال بالأشعة تحت الحمراء
6	مفتاح تشغيل/إيقاف مزود بجهاز استقبال بالأشعة تحت الحمراء
7	بيان الحالة
8	مساعد الإيقاف
9	سلك الكهرباء
10	مساعد التخزين
11	مبين تغيير الكيس
12	غطاء
13	مقبض
1	حسب تجهيز الجهاز

عرض عام لعناصر التحكم<sup>1</sup>

اضبط كل وظائف جهازك واحصل على معلومات حول حالة التشغيل عبر عناصر الاستعمال.

## محتويات العبوة

بعد إخراج كافة القطع من أغلفتها تأكد من خلوها من أضرار النقل وعدم نقصان أي منها.

**ملاحظة:** يأتي الجهاز مزودًا بملحقات إضافية تبعًا لتجهيزاته.

← صورة 1

A	أداة تنظيف الأرضية القابلة للضبط <sup>1</sup>
B	مواسير تليسكوبية <sup>1</sup>
C	Multi-Use-Brush <sup>1</sup>
D	مقبض Remote-Power-Control مزود ببطاريتين AAA LR03
E	أكياس الغبار
F	فلتر حماية المحرك
G	فلتر النظافة الصحية HEPA <sup>1</sup>
H	دعامة الملحقات <sup>1</sup>
I	فوهات شقّية <sup>1</sup>
J	فوهات تنظيف المفروشات <sup>1</sup>
K	فوهة تنظيف المفروشات مع حلقة فرشاة قابلة للتثبيت <sup>1</sup>
L	فوهات تنظيف الأرضيات الصلبة <sup>1</sup>
M	فوهة تنظيف المراتب <sup>1</sup>
N	فوهة تنظيف نواتج الثقب <sup>1</sup>

1 حسب تجهيز الجهاز

## التعرّف

تعرّف على أجزاء جهازك.

حسب تجهيز الجهاز<sup>1</sup>

**نصيحة:** قم بمحاذاة جهاز الإرسال بالأشعة تحت الحمراء الموجود على المقبض Remote-Power-Control المزود بجهاز استقبال بالأشعة تحت الحمراء الموجود على مفتاح التشغيل/الإيقاف.

## عرض عام لبيانات الحالة

توفر البيانات معلومات حول الوظائف والحالات.

الرمز	الاستخدام
①	حالة البيان.
	قم بتغيير كيس الغبار.



## بيانات الحالة

حالة التشغيل	بيان الحالة
إيقاف	توقف البيان.
وضع الاستعداد	البيان يومض باللون الأبيض.
الكنس	يضيء البيان باللون الأبيض.
قم بتفعيل وضع الطوارئ.	البيان يومض ثلاث مرات سريعة باللون الأبيض.

## عناصر التحكم في الجهاز

الرمز	الاستخدام
①	تشغيل الجهاز. إيقاف الجهاز.

## عناصر التحكم في فوهة تنظيف الأرضيات

الرمز	الاستخدام
	تنظيف السجاجيد والحصائر.
	تنظيف الباركيه والأرضيات الصلبة.

## عناصر التحكم في المقبض Remote-Power-Control

الرمز	الاستخدام
	قم بتشغيل المكنسة. قم بإيقاف المكنسة.
	قم بزيادة مستوى القدرة.
	قم بتقليل مستوى القدرة.
	قم بتشغيل وضع التربو. قم بإيقاف وضع التربو.

## الملحقات

استخدم الملحقات الأصلية. فهي مصممة لتناسب مع جهازك. يمكنك أن تُلقي هنا نظرةً عامة على ملحقات جهازك واستخدامها.

الملحقات	رقم الملحق	الاستخدام
مجموعة الفلاتر البديلة	BBZ41FGALL	إزالة المواد المشفوفة.
فلتر حماية المحرك	BBZ02MPF	حماية المحرك من الاتساخ.
فلتر النظافة الصحية HEPA	BBZ154HF	تنظيف منفذ تصريف هواء العادم.

الملاحظات	رقم الملحق	الاستخدام
فوهة تنظيف الأرضيات الصلبة المزودة بحلقة فرشاة	BBZ123HD	تنظيف الأرضيات الصلبة.
فوهة تنظيف الأرضيات الصلبة	BBZ124HD	تنظيف الأرضيات الصلبة والسجاجيد.

8. قم بتركيب فوهة تنظيف المفروشات<sup>1</sup> مع حلقة الفرشاة<sup>1</sup> من أعلى على حامل الملحق<sup>1</sup>.  
← صورة 6

### إدخال البطاريات

- ← أدخل البطاريات في المقبض Remote-Power-Control.  
← "تغيير البطاريات", صفحة 175

## الاستعمال الأساسي

يمكنك أن تجد هنا كل ما يجب عليك معرفته بشأن تشغيل جهازك.

### ضبط الماسورة التليسكوبية

1. قم بتحرير قفل الماسورة التليسكوبية.
2. اضبط الطول المطلوب للماسورة التليسكوبية.  
← صورة 8

### تشغيل الجهاز

1. أمسك القابس الكهربائي واسحبه للخارج حتى الوصول إلى الطول المطلوب.
2. ضع القابس الكهربائي في المقبس.
3. اضغط على ①.  
← صورة 9



## قبل أول استخدام

هئى الجهاز للاستخدام.

### تركيب الجهاز

1. اضغط المقبض على الخرطوم وقم بتأمينه في موضعه.  
← صورة 3
2. أدخل مهائى الخرطوم في فتحة مدخل الهواء الموجودة بالغطاء وقم بتأمينه في موضعه.  
← صورة 4
3. قم بتوصيل المقبض بالماسورة التليسكوبية.  
← صورة 5
4. قم بتوصيل الماسورة التليسكوبية بفوهة تنظيف الأرضيات.  
← صورة 5
5. قم بتركيب دعامة الملحق<sup>1</sup> على الماسورة التليسكوبية.  
← صورة 6
6. قم بتركيب الفوهة الشقية<sup>1</sup> من أسفل على دعامة الملحق<sup>1</sup>.  
← صورة 6
7. قم بتركيب حلقة الفرشاة<sup>1</sup> على فوهة تنظيف المفروشات<sup>1</sup>.  
← صورة 7

## التحكم في القدرة

1. اضغط على  أو . ← صورة **11**
- ✓ يتم زيادة أو تقليل مستوى القدرة.
2. أدر الماسورة التيسكوبية مع منظم تدفق الهواء إلى الوضع المطلوب. ← صورة **12**
- ✓ يتم التحكم في القدرة باستمرار.

## تشغيل وضع التربو

- يمكنك استخدام وضع التربو لإزالة الاتساخات العنيدة.
- ◀ اضغط على .
  - ✓ يبدأ وضع التربو في التشغيل.

## إيقاف وضع التربو

- ◀ اضغط على .
- ✓ ينتقل الجهاز إلى مستوى القدرة المضبوط مسبقاً.

## ضبط أداة الأرضيات

- ◀ استخدم المفتاح لضبط فوهة تنظيف الأرضيات على القاعدة المطلوبة. ← صورة **13**

## إيقاف الجهاز

- نصيحة:** يمكنك ضبط فوهة تنظيف الأرضيات على مساعد الإيقاف عند الاستراحة من الكنس لفترات قصيرة.
- ◀ قم بتمريك الخطاف الموجود على فوهة تنظيف الأرضيات إلى مساعد الإيقاف. ← صورة **14**

## إيقاف الجهاز وحمله

1. أوقف الجهاز. ← "إيقاف الجهاز", صفحة 171

- ✓ يومض بيان الحالة باللون الأبيض.
- ✓ الجهاز في وضع الاستعداد.

**ملاحظة:** خطر إلحاق ضرر بالجهاز نتيجة تركه في وضع الاستعداد أطول من اللازم. أطفئ الجهاز عند الرغبة في إيقاف المكنسة الكهربائية لفترة طويلة.

## إيقاف الجهاز

1. اضغط على .
  - ✓ ينطفئ بيان الحالة ثم يومض بعد فترة قصيرة ثلاث مرات سريعة باللون الأبيض.
  - ✓ يتوقف الجهاز. وتُلغى جميع الوظائف المشغلة في الوقت الحالي.
2. انزع القابس الكهربائي من المقبس.
3. اسحب كابل مصدر الكهرباء قليلاً ثم اتركه.
  - ✓ يتم لف سلك الكهرباء أو توماتيكياً.

## تشغيل المكنسة الكهربائية

- الشرط:** الجهاز في وضع الاستعداد. ← "تشغيل الجهاز", صفحة 170
- ◀ اضغط على .
  - ← صورة **10**

- ✓ يضيء بيان الحالة باللون الأبيض.
- ✓ يبدأ الجهاز بأعلى مستوى قدرة.
- ✓ يبدأ الجهاز بأحدث مستوى قدرة تم اختياره إذا توقف الكنس مسبقاً.

## إيقاف المكنسة الكهربائية

- ◀ اضغط على .
- ✓ يتوقف الجهاز ويومض بيان الحالة باللون الأبيض.
- ✓ يتم الاحتفاظ بإعداد مستوى القدرة.

4. الكنس باستخدام Multi-Use-Brush.  
← "تشغيل المكنتسة الكهربائية"،  
صفحة 171  
← "إيقاف المكنتسة الكهربائية"،  
صفحة 171
5. اضغط سقاطتي التأمين على الحلقة  
الشعرية.
6. اضغط الحلقة الشعرية لأعلى و قم  
بتأمينها في موضعها.  
← صورة 17
7. اضغط أداة تنظيف الأرضيات أو  
الماسورة على Multi-Use-Brush.
8. اضغط زر التحرير لفك Multi-Use-  
Brush ثم اخلعها.  
← صورة 18

### تشغيل وضع الطوارئ

إذا لم يعمل المقبض Remote-Power-  
Control، فإنه يمكنك الكنس في وضع  
الطوارئ.

**الشرط:** الجهاز في وضع الاستعداد.  
← "تشغيل الجهاز"، صفحة 170

1. اضغط على ①.  
✓ ينطفئ بيان الحالة ثم يومض بعد  
فترة قصيرة ثلاث مرات سريعة  
باللون الأبيض.
2. اضغط على ① أثناء وميض بيان  
الحالة.  
✓ يبدأ الجهاز في وضع التربو.

### إيقاف وضع الطوارئ

**ملاحظة:** بعد انتهاء الكنس، افحص  
المقبض Remote-Power-Control.  
← "التغلب على الاختلالات"، صفحة 176

2. ضع الجهاز في وضعية مستقيمة على  
قطاعه الخلفي.
3. قم بتحريك الخطاف الموجود على  
أداة تنظيف الأرضيات إلى مساعد  
الإيقاف.  
← صورة 15
4. لتجاوز أية عوائق، انقل الجهاز من  
خلال المقبض.

### التنظيف باستخدام الملحق

1. قم بتركيب الفوهة المطلوبة على  
الماسورة التليسكوبية أو المقبض.
2. بعد الاستخدام أخرج الفوهة التي  
تم استخدامها من الماسورة  
التليسكوبية أو اخلعها من المقبض.

### الكنس باستخدام Multi-Use- Brush<sup>1</sup>

**ملاحظة:** لا تخلع Multi-Use-Brush بعد  
الاستخدام. لا يتم تقييد قوة الشفط  
بواسطة Multi-Use-Brush المركبة.

#### تنبيه

الكنس دون الضغط على الحلقة  
الشعرية لأسفل قد يؤدي إلى إتلاف  
بالسطح.  
◀ لا تقم بالكنس أبدا بينما الحلقة  
الشعرية مضغوطة لأعلى.

1. اضغط Multi-Use-Brush على  
المقبض و قم بتأمينه في موضعه.  
← صورة 16
2. اضغط سقاطتي التأمين على الحلقة  
الشعرية.
3. اضغط الحلقة الشعرية لأسفل و قم  
بتأمينها في موضعها.  
← صورة 17  
✓ ويصعب Multi-Use-Brush جاهزاً  
للاستخدام.

1 حسب تجهيز الجهاز



## تنظيف الجهاز

**الشرط:** الجهاز متوقف.

← "إيقاف الجهاز"، صفحة 171

1. قم بتنظيف الجهاز والملحقات بقطعة قماش ناعمة وأحد منظفات البلاستيك المتداولة بالأسواق.
2. قم بتنظيف جهاز الاستقبال بالأشعة تحت الحمراء الموجود على مفتاح التشغيل/الإيقاف.

## تنظيف المقبض Remote-Power-Control

**نصيحة:** قم بتنظيف جهاز الإرسال بالأشعة تحت الحمراء الموجود على المقبض Remote-Power-Control بانتظام. قد يؤدي اتساخ المقبض Remote-Power-Control إلى وقوع أعطال أثناء التشغيل.

- ← قم بتنظيف المقبض Remote-Power-Control بقطعة قماش ناعمة وأحد منظفات البلاستيك المتداولة بالأسواق.

## فتح الغطاء

**الشرط:** الجهاز متوقف.

← "إيقاف الجهاز"، صفحة 171

1. افتح الغطاء.  
← صورة 22
2. قم بطي الغطاء لأعلى تماما.

## غلق الغطاء

**نصيحة:** تأكد من عدم احتجاز كيس الغبار بين الغطاء والجهاز.

## الشروط

- تم إدخال كيس الغبار.
- تم إدخال فلتر حماية المحرك.
- تم إدخال فلتر العادم.

← اضغط على ①.

- ✓ ينطفئ بيان الحالة ثم يومض بعد فترة قصيرة ثلاث مرات سريعة باللون الأبيض.

## خلع الجهاز

1. افصل الوصلة بين فوهة تنظيف الأرضيات والماسورة التليسكوبية.  
← صورة 19
2. افصل الوصلة بين الماسورة التليسكوبية والمقبض.  
← صورة 20
3. اضغط سقاطتي التأمين معا واسحب الخرطوم من الجهاز.  
← صورة 21

## التنظيف والعناية

نظف جهازك واعتني به بدقة، كي يظل قادراً على أداء وظيفته لمدة طويلة.

## مواد التنظيف

اقتصر على استخدام المنظفات المناسبة.

## تنبيه

- يمكن أن يتضرر الجهاز بفعل مواد التنظيف غير المناسبة أو التنظيف الخاطئ.
- ← لا تستخدم منظفات خادشة أو مواد تنظيف حادة.
- ← لا تستخدم أية منظفات تحتوي على نسبة عالية من الكحول.
- ← لا تستخدم أية ليفات أو إسفنجيات تنظيف خشنة.
- ← اغسل الفوط الإسفنجية جيداً قبل الاستخدام.

الغبار الدقيقة، قم بتنظيف أو استبدال فلتر حماية المحرك من أجل ضمان قدرة الجهاز على الشفط.

**الشرط:** تم خلع كيس الغبار.

← "تغيير كيس الغبار"، صفحة 174

1. من أجل تمرير فلتر حماية المحرك من آلية التثبيت، اجذب من العروات الجانبية.

← صورة 25

2. اخلع فلتر حماية المحرك في اتجاه السهم.

3. قم بتنظيف فلتر حماية المحرك.

4. إذا كان فلتر حماية المحرك متسخًا بشدة، فقم بشطفه.

← صورة 26

5. اترك الفلتر ليجف لمدة لا تقل عن 24 ساعة.

6. أعد تركيب فلتر حماية المحرك في الجهاز وقم بتأمينه في موضعه بأعلى.

7. أدخل كيس الغبار.

← "تغيير كيس الغبار"، صفحة 174

8. ← "غلق الغطاء"، صفحة 173

### خلع فلتر العادم<sup>1</sup>

**الشرط:** الغطاء مفتوح.

← "فتح الغطاء"، صفحة 173

1. اضغط عروة تأمين القفل في اتجاه السهم وحرر فلتر العادم.

2. اخلع فلتر العادم من الجهاز.

← صورة 27

### تنظيف فلتر العادم<sup>1</sup>

للحصول على أداء مثالي، قم بتنظيف أو استبدال فلتر العادم مرة في السنة.

◀ أغلق الغطاء وقم بتأمينه في موضعه.

### تنظيف حجيرة الغبار

**الشرط:** تم خلع كيس الغبار.

← "تغيير كيس الغبار"، صفحة 174

◀ عند اللزوم قم بتنظيف حجيرة الغبار باستخدام جهاز ثان أو قم بتنظيفه باستخدام نافضة غبار جافة أو فرشاة تنفيض غبار.

✓ تم تنظيف حجيرة الغبار.

### تغيير كيس الغبار

قم بتغيير كيس الغبار في حالة إضاءة نافذة الفحص بمبين تغيير الفلتر باستمرار عندما تكون الفوهة مرفوعة وعند استخدام أقصى قدرة.

**الشرط:** الغطاء مفتوح.

← "فتح الغطاء"، صفحة 173

1. لغلق كيس الغبار، اسحب عروة التأمين.

← صورة 28

2. أخرج كيس الغبار بالكامل من الحامل.

3. تخلص من كيس الغبار بالكامل.

4. اضغط كيس الغبار الجديد في الحامل إلى أن يثبت في موضعه.

- لا تقم بثني كيس الغبار.

← صورة 24

5. ← "غلق الغطاء"، صفحة 173

### تنظيف فلتر حماية المحرك

**نصيحة:** لتحقيق أفضل نتائج تنظيف ممكنة، قم بنفض أو غسل فلتر حماية المحرك بانتظام. بعد تنظيف جزيئات

1 حسب تجهيز الجهاز

2 ← "غلق الغطاء", صفحة 173

## تغيير البطاريات

1. اخلع الغطاء.

← صورة 30

**نصيحة:** استخدم أداة كعملة معدنية مثل مفتاح الغطاء.

2. اخلع البطاريات فارغة الشحن.

3. أدخل البطاريات الجديدة

(AAA LR03).

← صورة 31

4. أغلق الغطاء.

← صورة 31

5. تخلص من البطاريات فارغة الشحن بطريقة محافظة على البيئة.

← "التخلص من البطاريات/البطاريات

القابلة لإعادة الشحن", صفحة 178

**نصيحة:** بعد تنظيف جزيئات الغبار الدقيقة، قم بتنظيف أو استبدال فلتر العادم لضمان قدرة الجهاز على الشفط.

**ملاحظة:** يبقى تأثير التصفية لفلتر العادم كما هو حتى وإن تغير لون سطح الفلتر.

## تنظيف فلتر النظافة الصحية HEPA

يتكون فلتر النظافة الصحية HEPA من وحدة فلتر.

**نصيحة:** لتنظيف وحدة الفلتر جيدًا، يمكنك تنظيف وحدة الفلتر في

الغسالة. ولحماية بقية الملابس، ضع وحدة الفلتر في كيس ملابس. اغسل وحدة الفلتر على درجة حرارة 30 °م باستخدام برنامج معتدل وبأدنى سرعة عصر.

**الشرط:** تم خلع فلتر العادم.

← "خلع فلتر العادم", صفحة 174

1. قم بتنظيف وحدة الفلتر.

2. اشطف وحدة الفلتر تحت صنوبر الماء.

← صورة 28

3. اترك وحدة الفلتر لتجف لمدة لا تقل عن 24 ساعة.

4. أدخل وحدة الفلتر في الجهاز.

← "تركيب فلتر العادم", صفحة 175

## تركيب فلتر العادم<sup>1</sup>

**الشرط:** الغطاء مفتوح.

← "فتح الغطاء", صفحة 173

1. ضع فلتر العادم على شبكة العادم بحيث يثبت في موضعه بصوت مسموع.

← صورة 29

<sup>1</sup> حسب تجهيز الجهاز

## التغلب على الاختلالات

يمكنك أن تقوم بنفسك بإصلاح الأعطال البسيطة بجهازك. اقرأ معلومات التغلب على الأعطال قبل الاتصال بخدمة ما بعد البيع. حيث يجنبك ذلك أية تكاليف غير ضرورية.

### ⚠ تحذير

#### خطر الصعق الكهربائي!

- ▶ تنطوي أعمال الإصلاح غير السليمة فنيًا على أخطار.
- ▶ وحدهم أفراد الطاقم الفني المدربون من أجل ذلك يُسمح لهم بإجراء إصلاحات على الجهاز.
- ▶ لا يُسمح إلا باستخدام قطع الغيار الأصلية لإصلاح الجهاز.
- ▶ إذا كان كابل الكهرباء لهذا الجهاز متضررًا، يجب تغييره من قبل الجهة الصانعة أو مركز خدمة العملاء التابع لها أو من قبل فني مؤهل بشكل مماثل، وذلك لتجنب المخاطر.

### الاختلالات الوظيفية

الخلل	السبب	التغلب على الخلل
الجهاز لا يعمل. المقبض Remote- Power-Control لا يعمل. تعطل الاتصال اللاسلكي.	البطاريات فارغة الشحنة.	▶ قم بتغيير البطاريات الموجودة بالمقبض Remote-Power-Control. ← "تغيير البطاريات"، صفحة 175
تم تغطية جهاز الإرسال بالأشعة تحت الحمراء الموجود على المقبض و/أو جهاز الاستقبال بالأشعة تحت الحمراء الموجود على مفتاح التشغيل/الإيقاف.	1. أبعد أية أجسام غريبة. 2. قم بتنظيف المقبض والجهاز. ← "تنظيف الجهاز"، صفحة 173 ← "تنظيف المقبض Remote- Power-Control"، صفحة 173	
تعطل قناة الاتصال.	▶ قم بإنشاء اتصال مباشر بين جهاز الإرسال وجهاز الاستقبال بالأشعة تحت الحمراء.	
تراجع قوة الشفط. مبين تغيير الفلتر يضيء باستمرار.	كيس الغبار ممتلئ.	▶ قم بتغيير كيس الغبار.
هناك بالفوهة أو الماسورة التليسكريبية أو الخرطوم.	1. قم بتفكيك الجهاز. 2. قم بإزالة الإعاقة.	

التغلب على الخلل	السبب	الخلل
◀ قم بتنظيف فلتر العادم. ← "تنظيف فلتر العادم", صفحة 174	فلتر العادم متسخ.	تراجع قوة الشفط. مبين تغيير الفلتر يضيء باستمرار.

## خدمة العملاء

إذا كانت لديك أسئلة أو لم تكن قادرًا على إصلاح خلل ما في الجهاز بنفسك أو يتعين عليك إصلاح الجهاز، يُرجى منك التوجّه إلى مركزنا لخدمة العملاء. يمكنك حل الكثير من المشكلات

بنفسك من خلال المعلومات المذكورة حول التغلب على الاختلالات في هذا الدليل أو على موقعنا الإلكتروني. إذا لم تكن الحال كذلك، فتوجّه إلى مركزنا لخدمة العملاء.

نحن نتوصّل دائمًا إلى حل مناسب. نحن نتأكد أن جهازك تم إصلاحه باستخدام قطع غيار أصلية على يد فنيي خدمة عملاء مدربين في حالة الضمان وبعد انتهاء ضمان الجهة الصانعة.

تحصل على قطع الغيار الأصلية المهمة للوظيفة وفقًا للائحة التصميم البيئي ذات الصلة لدى خدمة العملاء الخاصة بنا لمدة 7 سنوات على الأقل بدءًا من تسويق جهازك داخل المنطقة الاقتصادية الأوروبية.

**ملاحظة:** تكون الاستعانة بخدمة العملاء مجانية في إطار اشتراطات ضمان الجهة الصانعة.

سوف تحصل على معلومات مفصّلة حول فترة الضمان وشروطه في بلدك لدى خدمة العملاء الخاصة بنا أو لدى تاجرك أو على موقعنا الإلكتروني. عندما تتواصل مع خدمة العملاء، سوف تكون بحاجة إلى رقم المنتج (E-Nr.) ورقم الصنع (FD-Nr.) الخاصين بجهازك. تجد بيانات الاتصال بخدمة العملاء في فهرس خدمة العملاء في نهاية الدليل أو على موقعنا الإلكتروني.

## النقل والتخزين والتخلص

### التخلص من الجهاز القديم

يمكن إعادة تدوير المواد الخام الثمينة من خلال التخلص من الجهاز بطريقة تحافظ على البيئة.

1. انزع القابس الكهربائي من كابل الكهرباء.
2. اقطع كابل الكهرباء.
3. تخلّص من الجهاز بطريقة لا تضر بالبيئة.

هذا الجهاز مطابق للمواصفة الأوروبية 2012/19/المجموعة الاقتصادية الأوروبية الخاصة بالأجهزة الكهربائية والإلكترونية القديمة (waste electrical and electronic equipment WEEE).

وهذه المواصفة تحدد الإطار العام لقواعد تسري في جميع دول الاتحاد الأوروبي بخصوص استعادة الأجهزة القديمة وإعادة استغلالها.



### التخلص من البطاريات/البطاريات القابلة لإعادة الشحن

ينبغي تسليم البطاريات/البطاريات القابلة لإعادة الشحن لأحد مراكز إعادة الاستخدام الصديقة للبيئة. لا تقم بإلقاء البطاريات/البطاريات القابلة لإعادة الشحن في القمامة المنزلية.

تخلص من البطاريات/البطاريات القابلة لإعادة الشحن بطريقة محافظة على البيئة.

فقط لدول الاتحاد الأوروبي:

## رقم المنتج (E-Nr.) ورقم الصنع (FD)

تجد رقم المنتج (E-Nr.) ورقم الصنع (FD) على لوح الصنع للجهاز. كي تجد بيانات جهازك ورقم هاتف خدمة العملاء مجدداً بسرعة، يمكنك تدوين البيانات.

## اشتراطات الضمان

يحق لك أن تحصل على ضمانٍ لجهازك وفق الاشتراطات التالية. يتم تحديد شروط الضمان لهذا الجهاز من قبل ممثلنا في الدولة التي يتم فيها بيع الجهاز. يمكنك الحصول على تفاصيل هذه الشروط من قبل الموزع الذي اشتريته منه الجهاز أو من قبل ممثلنا في الدولة مباشرة. تجد اشتراطات الضمان لدولة ألمانيا في نهاية الجزء الألماني. والعناوين ذات الصلة تجدها في الصفحات الأربعة الأخيرة من هذا المستند. علاوةً على ذلك تجد شروط الضمان أيضاً على موقع الإنترنت المذكور هناك. وفي كل الأحوال يلزم تقديم وثيقة الشراء عند المطالبة بحقوق الضمان. نحتفظ بحقنا في إجراء أية تعديلات.

189	متوقف کردن حالت اضطراری	181	ایمنی
189	برداشتن دستگاه	181	اطلاعات عمومی
<b>189</b>	<b>تمیز کردن و مراقبت</b>	181	کاربرد دستگاه
189	مواد تمیزکاری	182	محدودیت گروه کاربری
190	تمیز کردن دستگاه	182	دستورالعملهای ایمنی
	تمیز کردن Remote-Power-Control	<b>185</b>	<b>جلوگیری از آسیبهای مالی</b>
190	دسته	<b>185</b>	<b>محافظت از محیط زیست و حفظ آن</b>
190	باز کردن درپوش	185	دور انداختن بسته بندی
190	بستن درپوش	<b>185</b>	<b>باز کردن بسته بندی و بررسی</b>
190	تمیز کردن محفظه گرد و خاک		روش بیرون آوردن دستگاه و قطعات از داخل
190	تعویض کیسه جارو برقی	185	بسته بندی
190	روش تمیز کردن فیلتر محافظ موتور	185	محتویات بسته بندی
191	بیرون آوردن فیلتر هوای خروجی <sup>1</sup>	<b>186</b>	<b>آشنایی</b>
191	تمیز کردن فیلتر هوای خروجی <sup>1</sup>	186	دستگاه
191	قرار دادن فیلتر هوای خروجی <sup>1</sup>	186	مرور کلی کنترلرهای دستگاه <sup>1</sup>
191	تعویض باتری	186	مرور کلی صفحه نمایش وضعیت
<b>192</b>	<b>عیب یابی</b>	<b>187</b>	<b>لوازم جانبی</b>
192	اختلالات در عملکرد	<b>187</b>	<b>قبل از نخستین استفاده</b>
<b>193</b>	<b>حمل، نگهداری، و دور انداختن</b>	187	نصب دستگاه
193	دور انداختن دستگاه قدیمی	187	جایگذاری باتریها
193	دور انداختن باتریها	<b>187</b>	<b>عملیات اولیه</b>
<b>193</b>	<b>مرکز خدمات مشتری</b>	188	تنظیم لوله تلسکوپ
	شماره محصول (E-Nr) و شماره تولید	188	روشن کردن دستگاه
193	(FD)	188	روش خاموش کردن دستگاه
193	شرایط گارانتی	188	راهاندازی جارو برقی
		188	متوقف کردن جارو برقی
		188	کنترل توان مکش
		188	راهاندازی حالت توربو
		188	متوقف کردن حالت توربو
		188	تنظیم سری کف
		188	کنار گذاشتن دستگاه
		188	متوقف کردن و حمل دستگاه
		189	جارو کردن با لوازم جانبی
		189	جارو کردن با Multi-Use-Brush <sup>1</sup>
		189	راهاندازی حالت اضطراری





برای اطمینان از ایمنی دستگاه خود دستورالعمل های ایمنی را رعایت کنید.

### اطلاعات عمومی

- در اینجا اطلاعات عمومی مربوط به این دفترچه راهنما را خواهید یافت.
- این دفترچه راهنما را به دقت بخوانید. فقط در این صورت می‌توانید از این دستگاه به طور ایمن و کارآمد استفاده کنید.
- این دفترچه راهنما برای کاربر دستگاه در نظر گرفته شده است.
- دستورالعمل‌های ایمنی و اعلانات هشدار را رعایت کنید.
- دفترچه راهنما و اطلاعات خودرو را برای استفاده آتی یا استفاده مجدد نگه دارید.
- پس از باز کردن بسته بندی، دستگاه را بررسی کنید. در صورتی که دستگاه حین حمل آسیب دیده باشد آن را متصل نکنید.

### کاربرد دستگاه

- جهت تضمین استفاده صحیح و ایمن از دستگاه، لطفاً اطلاعات مربوط به کاربرد در نظر گرفته شده برای آن را مطالعه نمایید.
- از دستگاه فقط در شرایط زیر استفاده کنید:
  - مطابق با این دستورالعمل های استفاده.
  - همراه با قطعات و لوازم جانبی اصل. خسارت ناشی از استفاده قطعات منفرقه تحت پوشش گارانتی قرار ندارد.
  - برای تمیز کردن سطوح.
  - در منزل شخصی و اتاقهای دربسته محیط خانگی در دمای اتاق.
  - تا ارتفاع حداکثر 2000 متر بالاتر از سطح دریا.
- دستگاه را در موارد زیر استفاده نکنید:
  - استفاده بر روی اشخاص یا حیوانات.
  - مکش اشیاء مضر، دارای لبه‌های تیز، داغ و یا در حال اشتعال.
  - مکش مواد مرطوب یا مایعات.
  - مکش مواد دارای قابلیت بالای اشتعال و یا انفجار و همچنین گازها.
  - مکش خاکستر یا دوده حاصل از شومینه و یا سیستم‌های حرارت مرکزی ساختمان.
  - مکش گرد و غبار تونر دستگاه‌های چاپگر و فتوکپی.
  - مکش خاک و ضایعات ساختمانی.
- دوشاخه دستگاه را در مواقع زیر از پریز جدا کنید:
  - تمیزکردن دستگاه.

## محدودیت گروه کاربری

مراقب باشید به کودکان و افراد آسیب پذیر آسیب نرسد. کودکان بالای 8 سال و افراد دارای محدودیتهای حرکتی، حسی و فکری یا افراد کم تجربه و/ یا کم اطلاع در صورتی میتوانند از این دستگاه استفاده کنند که تحت مراقبت باشند یا نحوه استفاده ایمن از دستگاه به آنها آموزش داده شده باشد، طوری که خطرهای احتمالی استفاده از آن را درک کرده باشند. کودکان نباید با دستگاه بازی کنند. نظافت و نگهداری کاربر نباید توسط کودکان بدون نظارت انجام شود.

## دستورالعملهای ایمنی

هنگام استفاده از دستگاه، دستورالعملهای ایمنی زیر را رعایت نمایید.

### ⚠ هشدار – خطر برق گرفتگی!

- تعمیر نادرست خطرناک است.
  - ◀ فقط کارکنان آموزش دیده می توانند دستگاه را تعمیر کنند.
  - ◀ برای تعمیر دستگاه فقط از قطعات یدکی اصلی استفاده کنید.
  - ◀ برای جلوگیری از خطر در صورت آسیب دیدگی سیم برق دستگاه، باید توسط تولیدکننده یا اداره خدمات آن یا شخص ذیصلاح تعویض شود.
- دستگاه یا سیم برق آسیب دیده خطرناک است.
  - ◀ هرگز یک دستگاه آسیب دیده را به کار نیندازید.
  - ◀ هرگز دستگاهی را که سطح آن شکسته یا ترک خورده به کار نیندازید.
  - ◀ هرگز سیم برق را برای قطع کردن برق دستگاه نکشید. همیشه دوشاخه کابل برق را بکشید.
  - ◀ هرگز دستگاه را با سیم برق نکشید یا حمل نکنید.
  - ◀ اگر دستگاه یا سیم برق آسیب دیده، بلافاصله سیم برق را از پریز بکشید یا فیوز را در جعبه فیوز قطع کنید.
  - ◀ با خدمات مشتریان تماس بگیرید. ← صفحه 193
  - ◀ فقط کارکنان آموزش دیده می توانند دستگاه را تعمیر کنند.
- نفوذ رطوبت ممکن است باعث برق گرفتگی شود.
  - ◀ از این دستگاه فقط در فضای داخلی استفاده کنید.
  - ◀ هرگز دستگاه را در معرض گرما و رطوبت شدید قرار ندهید.
  - ◀ از بخارشو یا شوینده پرفشار برای تمیز کردن دستگاه استفاده نکنید.
- آسیب دیدگی عایق سیم برق خطرناک است.
  - ◀ هرگز سیم برق را در تماس با قسمتهای داغ یا منابع گرمایی قرار ندهید.
  - ◀ هرگز سیم برق را در تماس با اشیاء دارای لبه یا نوک تیز قرار ندهید.
  - ◀ هرگز سیم برق را پیچ و تاب ندهید، له نکنید یا دستکاری نکنید.

- نصب نادرست خطرناک است.
- ◀ وسیله را فقط با توجه به داده‌های مندرج روی پلاک مشخصات متصل و استفاده کنید.
- ◀ دستگاه را صرفاً به یک منبع برق متناوب از طریق پریز دارای سیم ارت متصل کنید.
- ◀ سیستم فیوز برق داخلی باید درست نصب شده باشد.

### ⚠ هشدار – خطر سوختگی!

- سیستم‌های فیلتر در حین عملیات گرم میشوند و ممکن است هنگام استفاده با مواد قابل اشتعال یا مواد حاوی الکل آتش بگیرند.
- ◀ از به کار بردن مواد قابل اشتعال یا حاوی الکل بر روی کیسه گرد و خاک یا فیلتر اجتناب کنید.
- ◀ هنگام تمیز کردن دستگاه، از مواد قابل اشتعال یا حاوی الکل استفاده نکنید.
- بعد از 30 دقیقه کارکرد دستگاه، ممکن است کابل برق جمع شده بیش از حد گرم شود.
- ◀ کابل را به طور کامل بیرون بکشید.

### ⚠ هشدار – خطر آسیب دیدگی!

- قطعات متحرک و دهانه‌های روی دستگاه ممکن است باعث ایجاد جراحت شوند.
- ◀ لباسها، موها، انگشتان و سایر قسمتهای بدن را دور از دهانهها و قطعات متحرک دستگاه نگه دارید.
- ◀ هرگز لوله یا نازلها را به طرف چشمها، مو، گوشها یا دهان نگیرید.
- دستگاهی که به زمین میافتد، ممکن است افراد را در معرض خطر قرار دهد.
- ◀ هنگام جارو زدن پلکان، مراقب باشید هیچ فردی زیر دستگاه قرار نداشته باشد.
- کابل برق گسترده شده میتواند باعث واژگونی افراد شود.
- ◀ وقتی برای استراحت کوتاه از دستگاه استفاده نمیکنید، آن را خاموش و دوشاخه را از برق جدا کنید.
- ◀ کابل برق را جمع کنید.
- جمع شدن خودکار کابل برق میتواند به کاربر آسیب برساند.
- ◀ وقتی کابل برق به صورت خودکار جمع میشود، مطمئن شوید دوشاخه به سمت افراد، قطعات بدنه، حیوانات یا اشیاء پرتاب نشود.
- باتریها ممکن است منفجر شوند.
- ◀ از شارژ کردن باتریها خودداری کنید.
- ◀ از اتصال کوتاه باتریها خودداری کنید.
- ◀ باتریها را داخل آتش نیندازید.

## ⚠ هشدار – خطر خفگی!

ممکن است کودکان لفاف بسته بندی را روی سر خود بکشند یا آن را دور خودشان بپیچند و خفه شوند.

- ◀ لفاف بسته بندی را از دسترس کودکان دور کنید.
- ◀ مراقب باشید کودکان با مواد بسته بندی بازی نکنند.

◀ ارقام جداگانه را بر اساس نوع دسته بندی کنید و دور ببندازید.

می توانید درباره روشهای جدید دفع از فروشگاه تخصصی خود و شهرداری یا اداره امور شهری خود اطلاعات کسب کنید.

## جلوگیری از آسیبهای مالی

به منظور جلوگیری از آسیبهای مالی به دستگاه، لوازم جانبی یا سایر اشیاء، این دستورالعملها را رعایت کنید.

### توجه!

- قرار دادن دستگاه بر روی لوله خرطومی میتواند باعث آسیب دیدن لوله شود.
- ◀ هرگز دستگاه را لوله خرطومی قرار ندهید.
- قسمت‌های خارجی نازل‌های فرسوده یا برنده، میتوانند به کفیوشهای حساس مثل پارکت یا لینولوم، آسیب برسانند.
- ◀ به صورت منظم قسمت‌های بیرونی نازلها را از نظر فرسودگی کنترل کنید.
- ◀ نازل‌های فرسوده را تعویض کنید.
- وجود آلودگی در موتور منجر به آسیب دیدن آن میشود.
- ◀ دستگاه را هرگز بدون کیسه گرد و خاک به کار نیندازید.
- ◀ دستگاه را هرگز بدون فیلتر محافظ موتور به کار نیندازید.
- ◀ دستگاه را هرگز بدون فیلتر هوای خروجی به کار نیندازید.
- دستکاری نامناسب باتریها.
- ◀ از اتصال کوتاه پایهها خودداری کنید.
- ◀ فقط از انواع باتریهای مشخص شده استفاده کنید.
- ◀ از انواع مختلف باتری با هم استفاده نکنید.
- ◀ از باتریهای نو و کهنه با هم استفاده نکنید.
- نشت باتریها میتواند باعث آسیب رسیدن به دسته شود.
- ◀ اگر از دسته استفاده نمیکنید، باتریها را بیرون بیاورید.
- ◀ باتریهای تخلیه شده یا معیوب را با توجه به اصول زیست محیطی دور بیندازید.

## باز کردن بسته بندی و بررسی

در اینجا هر آنچه که لازم است هنگام باز کردن بسته بندی بدانید، میبایید.

### روش بیرون آوردن دستگاه و قطعات از داخل بسته بندی

1. دستگاه را از داخل بسته بندی بلند کنید و بیورید.
2. سایر قطعات و مدارک همراه را از بسته بندی خارج کنید و در دسترس خود قرار دهید.
3. کلیه مواد بسته بندی را بردارید.
4. تمام برچسبها یا ورق سلفون را خارج کنید.

### محتویات بسته بندی

پس از باز کردن بسته بندی، همه قطعات را بررسی کنید که حین حمل آسیب ندیده باشند و چیزی کم و کسر نباشد.

**توصیه:** لوازم جانبی ارائه شده به همراه دستگاه، به ویژگیهای آن بستگی دارد.

← تصویر 1

A	سری قابل تنظیم کف <sup>1</sup>
B	لوله‌های تلسکوپی <sup>1</sup>
C	Multi-Use-Brush <sup>1</sup>
D	Remote-Power-Control دسته به همراه دو عدد باتری AAA LR03
E	کیسه های گرد و خاک
F	فیلتر محافظ موتور
G	فیلتر بهداشتی هپا <sup>1</sup>
H	نگهدارنده لوازم جانبی <sup>1</sup>

<sup>1</sup> بسته به تجهیزات

## محافظت از محیط زیست و حفظ آن

با استفاده از دستگاه به نحوی که در منابع صرفه جویی شود و با دفع صحیح مواد قابل بازیافت از محیط زیست محافظت کنید.

### دور انداختن بسته بندی

مواد بسته بندی با محیط زیست سازگاری دارد و قابل بازیافت است.

دسته	<b>13</b>
1 بسته به تجهیزات	



### مرور کلی کنترل‌های دستگاه<sup>1</sup>

می‌توانید از دکمه‌های کنترل برای تنظیم همه عملکردهای دستگاه خود و کسب اطلاعات درباره وضعیت عملیاتی آن استفاده کنید.





#### کنترل‌های دستگاه

علامت	استفاده
	<ul style="list-style-type: none"> <li>روشن کردن دستگاه.</li> <li>خاموش کردن دستگاه.</li> </ul>

#### کنترل‌های نازل مخصوص کف

علامت	استفاده
	جارو زدن قالیچه و فرش.
	جارو زدن پارکت و سطوح سخت.



#### Remote-Power-Control کنترل‌های روی دسته

علامت	استفاده
	<ul style="list-style-type: none"> <li>شروع به جارو کردن.</li> <li>متوقف کردن جارو کردن.</li> </ul>
	افزایش توان مکش.
	کاهش توان مکش.
	<ul style="list-style-type: none"> <li>راه انداختن حالت توربو.</li> <li>متوقف کردن حالت توربو.</li> </ul>

**نکته** فرستنده مادون قرمز Remote-Power-Control دسته را با گیرنده مادون قرمز قرار گرفته بر روی کلید On/Off در یک راستا قرار دهید.

### مرور کلی صفحه نمایش وضعیت

نمایشگرها اطلاعات مربوط به عملکردها و وضعیتها را ارائه می‌دهند.

علامت	استفاده
	وضعیت‌های نمایشگر.
	تعویض کیسه جارو برقی.

<b>I</b>	نازلهای دوکی <sup>1</sup>
<b>J</b>	نازلهای مخصوص رومبلی و پرده <sup>1</sup>
<b>K</b>	نازل پرده و رومبلی با حلقه برس گیرهای <sup>1</sup>
<b>L</b>	نازلهای سطوح سخت <sup>1</sup>
<b>M</b>	نازل تشک <sup>1</sup>
<b>N</b>	نازل متهکاری <sup>1</sup>
1 بسته به تجهیزات	

## آشنایی

با اجزاء دستگاه خود آشنا شوید.

### دستگاه

**توصیه:** جزئیات و رنگ □ها ممکن است بر حسب مدل دستگاه متفاوت باشد.

### ← تصویر 2

<b>1</b>	سری قابل تنظیم کف <sup>1</sup>
<b>2</b>	لوله تلسکوپی با کلید کشویی <sup>1</sup>
<b>3</b>	لوله خرطومی
<b>4</b>	Remote-Power-Control دسته به همراه دو عدد باتری AAA LR03
<b>5</b>	فرستنده مادون قرمز
<b>6</b>	کلید On/Off با گیرنده مادون قرمز
<b>7</b>	نشانگر وضعیت
<b>8</b>	نگهدارنده لوله
<b>9</b>	سیم برق
<b>10</b>	پایه نگهدارنده لوله
<b>11</b>	نمایشگر زمان تعویض کیسه جارو برقی
<b>12</b>	درپوش
1 بسته به تجهیزات	

<sup>1</sup> بسته به تجهیزات

صفحه نمایش وضعیت	وضعیت‌های عملکرد	نشانهگر وضعیت	وضعیت‌های عملکرد
خاموش	نمایشگر خاموش است.	نشانهگر به رنگ سفید روشن میشود.	روش جارو کردن
در حالت انتظار	نمایشگر به رنگ سفید چشمک میزند.	نشانهگر به رنگ سفید سریع سه بار چشمک میزند.	فعال کردن حالت اضطراری.

## لوازم جانبی

فقط از لوازم جانبی اصل استفاده کنید. این لوازم مخصوص دستگاه شما ساخته شده‌اند. در اینجا با نمایی کلی از لوازم جانبی همراه دستگاه و چگونگی استفاده صحیح از آنها آشنا میشوید.

لوازم جانبی	شماره لوازم جانبی	استفاده
بسته فیلتر جایگزین	BBZ41FGALL	جمع آوری مواد مکش شده.
فیلتر محافظ موتور	BBZ02MPF	محافظت از موتور در برابر آلودگی.
فیلتر بهداشتی هپا	BBZ154HF	تمیز کردن هوای خروجی.
نازل سطوح سخت با حلقه برسداز	BBZ123HD	جارو زدن سطوح سخت.
نازل سطوح سخت	BBZ124HD	جارو زدن سطوح سخت و قالی.

## قبل از نخستین استفاده

دستگاه را برای استفاده آماده کنید.

### نصب دستگاه

- دسته را برای قفل شدن در محل خود، در داخل لوله فشار دهید.  
← تصویر 3
- قطعه رابط لوله را در سوراخ مکش هوای روی درپوش جا ببندازید.  
← تصویر 4
- دسته را به لوله تلسکوپی وصل کنید.  
← تصویر 5
- لوله تلسکوپی را به نازل کف وصل کنید.  
← تصویر 5
- نگهدارنده لوازم جانبی<sup>1</sup> را روی لوله تلسکوپی قرار دهید.  
← تصویر 6

- نازل دوکی<sup>1</sup> را از سمت پایین در نگهدارنده لوازم جانبی<sup>1</sup> قرار دهید.

← تصویر 6

- حلقه برس<sup>1</sup> را روی نازل پرده و رومبلی<sup>1</sup> قرار دهید.

← تصویر 7

- نازل پرده و رومبلی<sup>1</sup> را به همراه حلقه برس<sup>1</sup> از بالا در نگهدارنده لوازم جانبی<sup>1</sup> وارد کنید.

← تصویر 6

### جایگذاری باتریها

◀ باتریها را درون Remote-Power-Control دسته قرار دهید.

← "تعویض باتری"، صفحه 191

## عملیات اولیه

هر آنچه که را لازم است در ارتباط با به کارگیری دستگاه خود بدانید، میتوانید اینجا بیابید.

- ✓ دستگاه متوقف میشود و نشانگر وضعیت به رنگ سفید چشمک میزند.
- ✓ تنظیم توان مکش ذخیره میشود.

### کنترل توان مکش

1. (۴) یا (۳) را فشار دهید.
  - ← تصویر 11
  - ✓ توان مکش افزایش یا کاهش مییابد.
2. لوله تلسکوپی با تنظیم کننده جریان هوا را به موقعیت مورد نظر بچرخانید.
  - ← تصویر 12
  - ✓ توان مکش به طور متوالی کنترل میشود.

### راهاندازی حالت توربو

- برای کثیفی های بسیار شدید و سرسخت، میتوانید از حالت توربو استفاده کنید.
- ◀ (۵) را فشار دهید.
  - ✓ حالت توربو به کار میافتد.

### متوقف کردن حالت توربو

- ◀ (۵) را فشار دهید.
- ✓ دستگاه به تنظیمات قبلی توان مکش برمیگردد.

### تنظیم سری کف

- ◀ با استفاده از کلید، نازل کف را روی حالت دلخواه تنظیم کنید.
- ← تصویر 13

### کنار گذاشتن دستگاه

- نکته** هنگام وقفه های کوتاه مدت در هنگام جارو زدن، میتوان نازل کف را روی نگهدارنده لوله واقع در پشت جارو برقی قرار داد.
- ◀ گیره روی سری مخصوص کف را در داخل نگهدارنده لوله پشت جارو برقی قرار دهید.
  - ← تصویر 14

### متوقف کردن و حمل دستگاه

1. دستگاه را خاموش کنید.
  - ← "روش خاموش کردن دستگاه"، صفحه 188
2. دستگاه را به صورت عمودی روی قسمت انتهایی آن قرار دهید.

### تنظیم لوله تلسکوپی

1. لوله تلسکوپی را آزاد کنید.
2. لوله تلسکوپی را در طول دلخواه تنظیم کنید.
  - ← تصویر 8

### روشن کردن دستگاه

1. دوشاخه را در دست بگیرید و سیم برق را به اندازه مورد نیاز بیرون بکشید.
2. دوشاخه برق دستگاه را در داخل پریز قرار دهید.
3. (1) را فشار دهید.
  - ← تصویر 9
  - ✓ نشانگر وضعیت به رنگ سفید چشمک میزند.
  - ✓ دستگاه در حالت انتظار قرار دارد.

**توصیه:** خطر آسیب دیدگی دستگاه بر اثر قرار گرفتن طولانی مدت در حالت انتظار. اگر نمیخواهید برای مدت طولانی از جارو برقی استفاده کنید، دستگاه را خاموش نمایید.

### روش خاموش کردن دستگاه

1. (1) را فشار دهید.
  - ✓ نشانگر وضعیت خاموش میشود و بعد از مدت کوتاهی سریع سه بار به رنگ سفید چشمک میزند.
  - ✓ دستگاه خاموش میشود. تمام عملکردهای در حال اجرا لغو میشوند.
2. دوشاخه برق را از پریز جدا نمایید.
3. سیم برق را کمی بکشید و سپس رها کنید.
  - ✓ سیم بطور خودکار جمع خواهد شد.

### راهاندازی جارو برقی

**پیش شرط:** دستگاه در حالت انتظار قرار دارد.
   
← "روش روشن کردن دستگاه"، صفحه 188

- ◀ (2) را فشار دهید.
  - ← تصویر 10
  - ✓ نمایشگر وضعیت به رنگ سفید روشن میشود.
  - ✓ دستگاه در بالاترین توان مکش شروع به کار میکند.
  - ✓ اگر جارو برقی قبلاً متوقف شده باشد، دستگاه با آخرین توان مکش انتخاب شده به کار میافتد.

### متوقف کردن جارو برقی

- ◀ (2) را فشار دهید.



### راهاندازی حالت اضطراری

اگر Remote-Power-Control دسته کار نمیکنند، میتوانید در حالت اضطراری جارو کنید. **پیش شرط:** دستگاه در حالت انتظار قرار دارد. ← "روشن کردن دستگاه"، صفحه 188

1. ① را فشار دهید.
- ✓ نشانگر وضعیت خاموش میشود و بعد از مدت کوتاهی سریع سه بار به رنگ سفید چشمک میزند.
2. وقتی صفحه نمایش وضعیت در حال چشمک زدن است، ① را فشار دهید.
- ✓ دستگاه در حالت توربو شروع به کار میکند.

### متوقف کردن حالت اضطراری

**توصیه:** بعد از جارو کردن، Remote-Power-Control وضعیت ← "عیب یابی"، صفحه 192 دسته را بررسی کنید.

- ① را فشار دهید.
- ✓ نشانگر وضعیت خاموش میشود و بعد از مدت کوتاهی سریع سه بار به رنگ سفید چشمک میزند.

### برداشتن دستگاه

1. اتصال بین نازل کف و لوله تلسکوپی را جدا کنید. ← تصویر 19
2. اتصال بین لوله تلسکوپی و دسته را جدا کنید. ← تصویر 20
3. دو زبانه را هم زمان فشار دهید و شلنگ را از دستگاه بیرون بکشید. ← تصویر 21

### تمیز کردن و مراقبت

برای اطمینان از کارکرد دستگاه خود به مدت طولانی، آن را با دقت تمیز و نگهداری کنید.

### مواد تمیزکاری

فقط از مواد تمیزکاری مناسب استفاده کنید.

3. گیره روی نازل کف را در داخل نگهدارنده لوله پشت جارو برقی قرار دهید.

← تصویر 15

4. برای عبور از موانع، میتوانید دستگاه را با استفاده از دسته روی بدنه آن حمل کنید.

### جارو کردن با لوازم جانبی

1. نازل مورد نظر را روی لوله تلسکوپی یا دسته قرار دهید.
2. بعد از اتمام کار، نازل مورد استفاده را از لوله تلسکوپی یا دسته جدا کنید.

### جارو کردن با Multi-Use-Brush<sup>1</sup>

**توصیه:** پس از استفاده Multi-Use-Brush را بردارید. توان مکش توسط Multi-Use-Brush نصب شده محدود نمیشود.

### توجه!

جارو کردن بدون حلقه مویی بیرون آمده میتواند به سطح آسیب برساند. ← هرگز با حلقه مویی فرو رفته جارو نکنید.

1. Multi-Use-Brush را در دسته یا لوله فشار دهید تا در محل خود قفل شود. ← تصویر 16
2. دو گیره را هم زمان روی حلقه مویی فشار دهید.
3. حلقه مویی را به طرف پایین فشار دهید تا در محل خود قفل شود. ← تصویر 17
- ✓ Multi-Use-Brush آماده استفاده است.
4. با استفاده از Multi-Use-Brush. ← "راهاندازی جارو برقی"، صفحه 188  
← "متوقف کردن جارو برقی"، صفحه 188 جارو کنید.
5. دو گیره را هم زمان روی حلقه مویی فشار دهید.
6. حلقه مویی را به طرف بالا فشار دهید تا در محل خود قفل شود. ← تصویر 17
7. نازل کف یا لوله را درون Multi-Use-Brush فشار دهید.
8. دکمه آزاد سازی را فشار دهید و Multi-Use-Brush را خارج کنید. ← تصویر 18

<sup>1</sup> بسته به تجهیزات

### توجه!

- استفاده از مواد نامناسب یا تمیز کردن نادرست ممکن است به دستگاه آسیب برساند.
- از مواد پاککننده قوی و ساینده استفاده نکنید.
- از مواد پاک کننده حاوی الکل زیاد استفاده نکنید.
- از اسفنجها و سیمهای ظرفشویی زیر استفاده نکنید.
- دستمالهای اسفنجی را قبل از استفاده کاملاً بشویید.

### پیش شرطها

- کیسه جارو برقی قرار داده شده باشد.
- فیلتر محافظ موتور قرار داشته باشد.
- فیلتر هوای خروجی جای داده شده باشد.
- ◀ درپوش را ببندید و در محل خود قفل کنید.

### تمیز کردن محفظه گرد و خاک

- پیش شرط:** کیسه گرد و خاک برداشته شده است.
- ← "تعویض کیسه جارو برقی"، صفحه 190
- ◀ در صورت نیاز، محفظه گرد و خاک را میتوانید با استفاده از یک جارو برقی دیگر یا یک فرچه یا برس گردگیری تمیز کنید.
  - ✓ محفظه گرد و خاک تمیز شده باشد.

### تمیز کردن دستگاه

- پیش شرط:** دستگاه خاموش است.
- ← "روش خاموش کردن دستگاه"، صفحه 188

1. دستگاه را با یک دستمال نرم و تمیزکننده عادی مواد پلاستیکی تمیز کنید.
2. گیرنده مادون قرمز قرار گرفته بر روی کلید On/Off را تمیز کنید.

### تمیز کردن Remote-Power-Control

#### دسته

- نکته** فرستنده مادون قرمز روی Remote-Power-Control دسته را به طور منظم تمیز کنید. یک دسته Remote-Power-Control میتواند در حین کار ایجاد خطا کند.
- ◀ دسته Remote-Power-Control را با یک دستمال نرم و تمیزکننده عادی مواد پلاستیکی تمیز کنید.

### باز کردن درپوش

- پیش شرط:** دستگاه خاموش است.
- ← "روش خاموش کردن دستگاه"، صفحه 188

1. درپوش را باز کنید.
- ← تصویر 22
2. درپوش را کاملاً تا کنید.

### بستن درپوش

**نکته** بررسی کنید که کیسه گرد و خاک بین درپوش و دستگاه قرار نگیرد.

### تعویض کیسه جارو برقی

اگر در هنگام بلند کردن نازل و در بالاترین توان مکش، پنجره بازرسی نشانگر تعویض فیلتر به طور مداوم روشن میشود، کیسه جاروبرقی را تعویض دهید.

#### پیش شرط:

- درپوش باز است.
- ← "باز کردن درپوش"، صفحه 190

1. کیسه را با کشیدن زبانه قفل کننده ببندید.
- ← تصویر 23
2. کیسه پر شده را از نگهدارنده بیرون بیاورید.
3. کیسه پر را دور بیاندازید.
4. کیسه جارو برقی جدید را داخل نگهدارنده فشار دهید تا در محل خود جا بیفتد.
- کیسه جارو برقی را پیچ ندهید.
- ← تصویر 24
5. ← "بستن درپوش"، صفحه 190

### روش تمیز کردن فیلتر محافظ موتور

**نکته** برای کسب بهترین نتیجه جارو زدن، فیلتر محافظ موتور را به طور منظم بتکانید یا بشویید. پس از جارو کردن ذرات گرد و خاک ریز، فیلتر محافظ موتور را تمیز یا تعویض کنید تا مکش دستگاه تضمین شود.

- پیش شرط:** کیسه گرد و خاک برداشته شده است.
- ← "تعویض کیسه جارو برقی"، صفحه 190

1. فیلتر محافظ موتور را با کشیدن از محل زبانههای کناری از مکانیزم نگهدارنده آزاد کنید.
- ← تصویر 25

**پیش شرط:** فیلتر هوای خروجی برداشته شده است.  
← "بیرون آوردن فیلتر هوای خروجی"<sup>1</sup>,  
صفحه 191

1. واحد فیلتر را بتکانید.
2. واحد فیلتر را زیر آب بشویید.  
← تصویر 28
3. بگذارید واحد فیلتر به مدت حداقل 24 ساعت خشک شود.
4. واحد فیلتر را داخل دستگاه قرار دهید.  
← "قرار دادن فیلتر هوای خروجی"<sup>1</sup>,  
صفحه 191

### قرار دادن فیلتر هوای خروجی<sup>1</sup>

- پیش شرط:** درپوش باز است.  
← "باز کردن درپوش", صفحه 190
1. فیلتر هوای خروجی را روی فیلتر پشمی طوری قرار دهید که صدا جا افتادن آن شنیده شود.  
← تصویر 29
  2. ← "بستن درپوش", صفحه 190

### تعویض باتری

1. درپوش را بردارید.  
← تصویر 30
- نکته از شینی مانند یک سکه برای باز کردن درپوش استفاده کنید.
2. باتریهای تخلیه شده را بیرون بیاورید.
3. باتریهای نو (AAA LR03) را قرار دهید.  
← تصویر 31
4. درپوش را ببندید.  
← تصویر 31
5. باتریهای تخلیه شده را با توجه به اصول زیست محیطی دور بیندازید.  
← "دور انداختن باتریها", صفحه 193

2. فیلتر محافظ موتور را در جهت پیکان بیرون بیاورید.

3. فیلتر محافظ موتور را بتکانید.
4. در صورتی که فیلتر محافظ موتور خیلی کثیف است، آن را با آب بشوئید.  
← تصویر 26
5. بگذارید فیلتر به مدت حداقل 24 ساعت خشک شود.
6. پس از شستنش، فیلتر محافظ موتور را مجدداً داخل جارو برقی قرار دهید و آن را در محل خود ثابت کنید.
7. کیسه جارو برقی را قرار دهید.  
← "تعویض کیسه جارو برقی",  
صفحه 190
8. ← "بستن درپوش", صفحه 190

### بیرون آوردن فیلتر هوای خروجی<sup>1</sup>

- پیش شرط:** درپوش باز است.  
← "باز کردن درپوش", صفحه 190
1. زبانه قفل کننده را در جهت پیکان فشار دهید و فیلتر هوای خروجی را آزاد کنید.
  2. فیلتر هوای خروجی را از دستگاه خارج کنید.  
← تصویر 27

### تمیز کردن فیلتر هوای خروجی<sup>1</sup>

- برای بهترین سطح کارایی، فیلتر هوای خروجی را یا یک بار در سال تمیز یا تعویض کنید.
- نکته** برای تضمین مکش مناسب دستگاه، فیلتر هوای خروجی را پس از جارو کردن ذرات گرد و خاک ریز، تمیز یا تعویض نمایید.
- توصیه:** کارایی فیلتر هوای خروجی حتی در صورت تغییر رنگ سطح آن، حفظ میشود.

### تمیز کردن فیلتر بهداشتی هپا

فیلتر بهداشتی هپا ز یک واحد فیلتر تشکیل شده است.

**نکته** به منظور تمیز کردن کامل فیلتر، می توانید واحد فیلتر را در ماشین لباسشویی قرار دهید. برای محافظت از سایر لباسها، واحد فیلتر را درون کیسه شستنش قرار دهید. واحد فیلتر را با استفاده از یک برنامه شستنشوی ملایم در دمای 30 °C و کم ترین دور چرخش بشویید.

<sup>1</sup> بسته به تجهیزات

## عیب یابی

ایرادهای جزئی دستگاه را میتوانید خودتان برطرف کنید. قبل از تماس با بخش خدمات پس از فروش، لطفاً نکات مندرج در بخش عیب یابی را مطالعه کنید. این کار میتواند از صرف هزینههای بیهوده جلوگیری کند.



### هشدار خطر برق گرفتگی!

تعمیر نادرست خطرناک است.

- ◀ فقط کارکنان آموزش دیده می توانند دستگاه را تعمیر کنند.
- ◀ برای تعمیر دستگاه فقط از قطعات بدکی اصلی استفاده کنید.
- ◀ برای جلوگیری از خطر در صورت آسیب دیدگی سیم برق دستگاه، باید توسط تولیدکننده یا اداره خدمات آن یا شخص ذیصلاح تعویض شود.

### اختلالات در عملکرد

اختلال	دلیل	عیب یابی
دستگاه کار نمی کند. دسته Remote-Power-Control کار نمیکند.	باتریها خالی هستند.	◀ باتریهای درون Remote-Power-Control دسته را تعویض کنید. ← "تعویض باتری"، صفحه 191
اتصال بدون سیم معیوب است.	فرستنده مادون قرمز روی دسته و/یا فرستنده مادون قرمز روی کلید روشن/خاموش مسدود شده اند.	1. هرگونه شی خارجی را بردارید. 2. دسته Remote-Power-Control و دستگاه را تمیز کنید. ← "تمیز کردن دستگاه"، صفحه 190 ← "تمیز کردن Remote-Power-Control دسته"، صفحه 190
کانال ارتباطی معیوب است.	بین فرستنده مادون قرمز و گیرنده مادون قرمز ارتباط برقرار کنید.	◀ بین فرستنده مادون قرمز و گیرنده مادون قرمز ارتباط برقرار کنید.
مکش کاهش یافته است. نشانگر تعویض فیلتر پیوسته روشن است.	کیسه جارو برقی پر است. نازل، لوله تلسکوپی یا لوله خرطومی گرفتگی دارد.	◀ کیسه را تعویض کنید. 1. دستگاه را باز کنید. 2. گرفتگی را رفع کنید.
فیلتر هوای خروجی کثیف است.	فیلتر هوای خروجی را تمیز کنید.	◀ فیلتر هوای خروجی را تمیز کنید. ← "تمیز کردن فیلتر هوای خروجی"، صفحه 191

## حمل، نگهداری، و دور انداختن

### دور انداختن دستگاه قدیمی

مواد خام ارزشمند را می توان از طریق دفع سازگار با محیط دوباره استفاده کرد.

1. دوشاخه را از کابل برق جدا کنید.
2. کابل برق را جدا کنید.
3. دستگاه را به نحو سازگار با محیط دفع کنید.

این دستگاه مطابق ضوابط اروپایی EU/2012/19 در باره دستگاه های کهنه برقی و الکترونیکی (waste electrical and electronic equipment - WEEE) مشخص شده است.



این ضوابط که در سراسر اوپا معتبر است، چهار چوب کلی شیوه بازیافت و بازیافت دستگاه های کهنه را تعیین می کند.

### دور انداختن باتریها

باتریها باید با رعایت اصول زیست محیطی بازیافت شوند. باتریها را به همراه زباله های معمولی خانگی دور نریزید.

باتریها را با توجه به اصول زیست محیطی دور بیندازید.

فقط برای کشورهای اتحادیه اروپا:

insert



### مرکز خدمات مشتری

اگر سؤالی دارید، خودتان نمی توانید خطایی را در دستگاه برطرف کنید، یا اگر دستگاه به تعمیر نیاز دارد، لطفاً با خدمات مشتریان ما تماس بگیرید. خیلی از اطلاعات را می توان با استفاده از اطلاعات عیب یابی موجود در این دفترچه راهنما یا در وبسایت ما برطرف کرد. در غیر این صورت، لطفاً با خدمات مشتریان ما تماس بگیرید. همیشه راه حل مناسبی پیدا می کنیم.

در صورت ادعای ضمانت، و پس از انقضای ضمانت تولیدکننده، ما اطمینان حاصل می کنیم که دستگاه شما با قطعات یدکی اصلی توسط متخصصان خدمات آموزش دیده تعمیر شود.

تا حداقل 7 سال پس از تاریخ عرضه دستگاه شما در بازار در ناحیه اقتصادی اروپا، می توانید قطعات یدکی اصلی مربوط به هر عملکرد را طبق مقررات طراحی سازگار با محیط از خدمات مشتریان ما تهیه نمایید.

**توصیه:** خدمات مشتریان در محدوده شرایط ضمانت تولیدکننده رایگان است.

اطلاعات دقیق درباره مدت ضمانت و شرایط ضمانت در کشور شما را می توانید از خدمات مشتریان ما، فروشنده خود یا وبسایت ما تهیه کنید. وقتی با خدمات مشتریان تماس می گیرید به شماره محصول (E-Nr.) و شماره تولید (FD) دستگاه خود نیاز دارید.

می توانید جزئیات تماس اداره خدمات مشتریان را در فهرست خدمات مشتریان در انتهای این دفترچه راهنما یا در وبسایت ما بیابید.

### شماره محصول (E-Nr.) و شماره تولید (FD)

شماره محصول (E-Nr.) و شماره تولید (FD) را می توانید در پلاک مشخصات دستگاه بیابید. برای دسترسی سریع به داده های دستگاه خود و شماره تلفن خدمات مشتریان، می توانید این اطلاعات را یادداشت کنید.

### شرایط گارانتی

شما می توانید درخواستهای گارانتی دستگاه خود را در شرایط زیر مطرح کنید.

شرایط ضمانت این وسیله مطابق با شرایط مشخص شده توسط نماینده محلی ما در کشوری که این وسیله به فروش رسیده است، خواهند بود. در هر زمان که بخواهید، جزئیات مربوط به این شرایط را می توانید از فروشنده محلی خود که این وسیله را از وی خریداری نموده اید یا مستقیماً از نماینده بین المللی ما دریافت کنید. علاوه بر آن می توانید شرایط ضمانت را از اینترنت از آدرس مشخص شده دریافت نمایید. برای استفاده از این ضمانت نامه، ارائه فاکتور خرید الزامی است.

## Service world-wide

### Central Service Contacts

**AE** United Arab Emirates, الإمارات العربية المتحدة

BSH Home Appliances FZE  
Round About 13, Plot Nr MO-0532A  
Jebel Ali Free Zone - Dubai  
Tel.: 04 881 4401\*  
mailto:service.uae@bshg.com  
www.bosch-home.com/ae  
\*Sun-Thu: 8.00am to 5.00 pm (exclude public holidays)

**AL** Republika e Shqiperise, Albania  
Elektro-Service sh.p.k  
Rruga Kasem Shima, Kodi postar-1050,  
Prane Ures Mezezit  
1023 Tirane  
Tel.: 4 227 8130; -131  
mailto:info@elektro-servis.com

Republika e Shqiperise, Albania  
Elektro-Service sh.p.k  
Rruga e Kavajes, Kulla B Nr 223/1 Kati I  
1023 Tirane  
Tel.: 4 480 6061  
Tel.: 4 227 4941  
Cel: +355 069 60 45555  
mailto:info@expert-servis.al

**AM** AM Armenia, Հայաստանի  
ZIG ZAG LLC  
Charenci str. 25  
Yerevan 375025  
Tel.: 010 55 60 10  
mailto:service@zigzag.am  
www.zigzag.am

**AT** Österreich, Austria  
BSH Hausgeräte Gesellschaft mbH  
Werkskundendienst für Hausgeräte  
Quellenstrasse 2a  
1100 Wien  
Online Reparaturannahme, Ersatzteile und  
Zubehör und viele weitere Infos unter:  
www.bosch-home.at  
Reparaturservice, Ersatzteile & Zubehör,  
Produktinformationen Tel.: 0810 550  
511\*  
mailto:vie-stoerungsannahme@bshg.com  
\*Wir sind an 365 Tagen von 07:00 bis  
22:00 Uhr für Sie erreichbar.

**AU** Australia  
BSH Home Appliances Pty. Ltd.  
Gate 1, 1555 Centre Road  
Clayton, Victoria 3168  
Tel.: 1300 369 744\*  
mailto:customersupport.au@bshg.com  
www.bosch-home.com.au  
\*Mo-Fr: 24 hours

**AZ** AZ Azərbaycan Respublikası, Azerbaijan  
Baku Service Company MMC  
Azadliq Pr. 116  
Baku  
Tel.: 12 530 90 35  
mailto:info@ser-cen.az  
www.ser-cen.az

AZ Azərbaycan Respublikası, Azerbaijan  
Yurd Service MMC  
50, Bakikhanov Str.  
Baku, AZ1007  
Tel.: 12 480 33 01  
mailto:info-service@yurd.az  
www.yurd.az

AZ Azərbaycan Respublikası, Azerbaijan  
Optimal Elektronika MMC  
Hasanoglu 7B  
Baku, AZ1072  
Tel.: 12 954  
mailto:xanim.muradova@optimal.az  
www.optimal.az

**BA** Bosna i Hercegovina, Bosnia-Herzegovina  
"HIGH" d.o.o.  
Gradačanka 29b  
71000 Sarajevo  
Tel.: 033 21 35 13  
mailto:centralniservis@yahoo.com

**BE** Belgique, België, Belgium  
BSH Home Appliances S.A. - N.V.  
Avenue du Laerbeek 74 Laarbeeklaan 74  
1090 Bruxelles - Brussel  
Tel.: 02 475 70 01  
mailto:bru-repairs@bshg.com  
www.bosch-home.be

**BG** Bulgaria  
BSH Domakinski Uredi Bulgaria E00D  
Business center FPI, floor 5, Cherni vrah  
Blvd. 51B  
1407 Sofia  
Tel.: 0700 208 17  
mailto:informacia.servis-bg@bshg.com  
www.bosch-home.bg

**BH** Bahrain, مملكة البحرين  
Khalifat Est.  
BLD 898, R 533, TASHAN 405  
Manama  
Tel.: 01 740 05 53\*  
mailto:service@khalifat.com  
\*Sat-Thu: 7.00am to 5.00 pm (exclude public holidays)

**BY** Belarus, Беларусь  
000 "БСХ Бытовая техника"  
тел.: 495 737 2961  
mailto:mok-kdhl@bshg.com

**CA** Canada  
6696 Financial Drive, Unit 3  
Mississauga, ON L5N 7J6  
Tel.: 800 554 9043  
www.bosch-home.ca

**CH** Schweiz, Suisse, Svizzera, Switzerland  
BSH Hausgeräte AG  
Bosch Hausgeräte Service  
Fahrweidstrasse 80  
8954 Geroldswil  
Reparaturservice, Ersatzteile & Zubehör,  
Produkteinformationen Tel.: 0848 888  
200  
mailto:ch-service@bshg.com  
mailto:ch-spareparts@bshg.com  
www.bosch-home.ch

**CN** China, 中国  
19F, Jinling Asia Pacific Tower, No.2 Han-  
zhong Road, Gulou District  
210005 Nanjing, Jiangsu Province  
Service Tel.: 400 8855 888\*  
mailto:careline.china@bshg.com  
www.bosch-home.cn  
\*phone rate depends on the network used

**CY** Cyprus, Κύπρος  
BSH Ikiakes Syskeves-Service  
39, Arh. Makaanou III Str.  
2407 Egomi/Nikosia (Lefkosia)  
Tel.: 777 78 007  
mailto:EGO-CYCustomerSer-  
vice@bshg.com  
CYN

Turkish Rep. Of North Cyprus  
Argas Limited Company  
37 Osman Paşa Cad. K. Çiftlik  
Lefkoşa  
Tel.: 0228 40 70  
mailto:argas.teknik@yar-group.com

Turkish Rep. Of North Cyprus  
BSH Ikiakes Syskeves-Service  
Bedrettin Demirel Cad. no 17  
Girne  
Tel.: 0816 04 94  
mailto:m.defterali@ercantangroup.com

**CZ** Česká republika, Czech Republic  
Více informací (např. záruční podmínky,  
prodloužená záruka aj.) naleznete na  
webových stránkách www.bosch-  
home.com/cz/ nebo nás kontaktujte na  
+420 251 095 511  
BSH domácí spotřebiče s.r.o.  
Radlická 350/107c  
158 00 Praha 5  
Přijem oprav Tel: +420 251 095 043  
mailto:opravy@bshg.com  
www.bosch-home.com/cz

**DE** Deutschland, Germany  
 BSH Hausgeräte Service GmbH  
 Zentralwerkstatt für kleine Hausgeräte  
 Trautskirchener Strasse 6-8  
 90431 Nürnberg  
 Online Auftragsstatus, Filterbeutel-Konfigurator und viele weitere Infos unter:  
[www.bosch-home.com](http://www.bosch-home.com)  
 Reparaturservice, Ersatzteile & Zubehör,  
 Produkt-Informationen: Tel.: 0911 70  
 440 040  
<mailto:cp-servicecenter@bshg.com>

**DK** Danmark, Denmark  
 BSH Hvidevarer A/S  
 Telegrafvej 4  
 2750 Ballerup  
 Tel.: 44 89 80 18  
<mailto:BSH-Service.dk@bshg.com>  
[www.bosch-home.dk](http://www.bosch-home.dk)

**EE** Eesti, Estonia  
 Simson OÜ  
 Türi tn.5  
 11313 Tallinn  
 Tel.: 0627 8730  
<mailto:serviceenet@serviceenet.ee>  
[www.simson.ee](http://www.simson.ee)

-  
 Eesti, Estonia  
 Renerkki Kaubanduse OÜ  
 Tammsaare tee 134B (Euronicsi  
 kaupluses)  
 12918 Tallinn  
 Tel.: 0651 2222  
 Tel.: 0516 7171  
<mailto:klienditeenindus@renerk.ee>  
[www.renerk.ee](http://www.renerk.ee)

-  
 Eesti, Estonia  
 Eliser OÜ  
 Mustamäe tee 24  
 10621 Tallinn  
 Tel.: 0665 0090  
<mailto:hoolidus@eliser.ee>  
[www.kodumasinatremont.ee](http://www.kodumasinatremont.ee)

**ES** España, Spain  
 BSH Electrodomésticos España S.A.  
 Servicio Oficial del Fabricante  
 Parque Empresarial PLAZA, C/ Manfre-  
 donia, 6  
 50197 Zaragoza  
 Tel.: 976 305 713  
<mailto:CAU-Bosch@bshg.com>  
[www.bosch-home.es](http://www.bosch-home.es)

**FI** Suomi, Finland  
 BSH Kodinkoneet Oy  
 Itälähdenkatu 18 A, PL 123  
 00201 Helsinki  
 Tel.: 0207 510 705\*  
<mailto:Bosch-Service-FI@bshg.com>  
[www.bosch-home.fi](http://www.bosch-home.fi)  
 \*Soittajahinta on kiinteästä verkosta ja  
 matkapuhelimesta 8,35 snt/puh +  
 16,69 snt/min.

**FR** France  
 BSH Electroménager S.A.S.  
 26 ave Michelet - CS 90045  
 93582 SAINT-OUEN cedex  
 Service interventions à domicile: 0 140  
 101 100  
 Service Consommateurs: 0 892 698  
 010\*  
 Service Pièces Détachées et Ac-  
 cessoires: 0 892 698 009\*  
<mailto:serviceconsommateur.fr@bosch-home.com>  
[www.bosch-home.com/fr](http://www.bosch-home.com/fr)  
 \*(Service 0,40 €/ min + prix appel)

**GB** Great Britain  
 BSH Home Appliances Ltd.  
 Grand Union House, Old Wolverton  
 Road, Wolverton  
 Milton Keynes MK12 5PT  
 To arrange an engineer visit, to order  
 spare parts and accessories or for  
 product advice please visit [www.bosch-home.co.uk](http://www.bosch-home.co.uk) Or call Tel.: 0344 892  
 8979\*  
 \*Calls are charged at the basic rate,  
 please check with your telephone ser-  
 vice provider for exact charges

**GE** Georgia, საქართველო  
 Elit Service Ltd.  
 Vake-Saburtalo district, Intersection of Al.  
 Kazbegi ave. and Kavtaradze Str. 0186,  
 Kavtaradze str. 1  
 Tbilisi  
 Tel.: 32 300 020  
<mailto:info@es.ge>

**GR** Greece, Ελλάδα  
 BSH Ikiakes Siskeves A.B.E.  
 Central Branch Service  
 17 km E.O. Athinon-Lamias & Potamou  
 20  
 14564 Kifisia  
 Τηλέφωνο: 210 4277 500  
 Τηλέφωνο: 210 4277 701  
<mailto:nkf-CustomerService@bshg.com>  
[www.bosch-home.gr](http://www.bosch-home.gr)

**HK** Hong Kong, 香港  
 BSH Home Appliances Limited  
 香港新界荃灣青山公路388號中染  
 大廈23樓07室 Unit 07, 23/F, CDW  
 Building, 388 Castle Peak Road  
 Tsuen Wan, New Territories, Hong Kong  
 Tel.: 2626 9655 (HK)  
 Toll free 0800 863 (Macao)  
<mailto:bosch.hk.service@bshg.com>  
[www.bosch-home.com.hk](http://www.bosch-home.com.hk)

**HR** Hrvatska, Croatia  
 BSH kućanski uređaji d.o.o.  
 Ulica grada Vukovara 269F  
 10000 Zagreb  
 Tel.: 01 5520 888  
<mailto:informacije.servis-hr@bshg.com>  
[www.bosch-home.com/hr](http://www.bosch-home.com/hr)

**HU** Magyarország, Hungary  
 BSH Háztartási Készülék Kereskedelm  
 Kft.  
 Árpád fejedelem útja 26-28  
 1023 Budapest  
 Call Center: +06 80 200 201  
<mailto:BSH-szerviz@bshg.com>  
[www.bosch-home.com/hu](http://www.bosch-home.com/hu)

**IE** Republic of Ireland  
 BSH Home Appliances Ltd.  
 M50 Business Park, Ballymount Road  
 Upper, Walkinstown  
 Dublin 12  
 To arrange an engineer visit, to order  
 spare parts and accessories or for  
 product advice please call Tel.: 01450  
 2655\*  
[www.bosch-home.ie](http://www.bosch-home.ie)  
 \*Calls are charged at the basic rate,  
 please check with your telephone ser-  
 vice provider for exact charges

**IL** Israel  
 C/S/B/ Home Appliance Ltd.  
 1, Hamasger St., North Industrial Park  
 Lod, 7129801  
 Tel.: 08 9777 222  
<mailto:csb-serv@csb-ltd.co.il>  
[www.bosch-home.co.il](http://www.bosch-home.co.il)

**IN** India, Bhārat, भारत  
 BSH Household Appliances Mfg. Pvt.  
 Ltd.  
 Arena House, Main Bldg, 2nd Floor, Plot  
 No. 103, Road No. 12, MIDC, Andheri  
 East  
 Mumbai 400093  
 Toll Free 1800 266 1880\*  
[www.bosch-home.com/in](http://www.bosch-home.com/in)  
 \*Mo-Sa: 8.00am to 8.00pm (exclude  
 public holidays)

## Service world-wide

<b>IS</b> Iceland Smith & Norland hf. Noatuni 4 105 Reykjavik Tel.: 0520 3000 www.sminor.is	<b>LT</b> Lietuva, Lithuania Senuku prekybos centras UAB Jonavos g. 62 44192 Kaunas Tel.: 037 212 146 www.senukai.lt - Lietuva, Lithuania UAB "AG Service" R. Kalantos g. 32 52494 Kaunas Tel.: 0700 556 55 mailto:servisas@agservice.lt www.agservice.lt - LT Baltic Continent Ltd. Lukšio g. 23 09132 Vilnius Tel. 870 055 595 mailto:info@balticcontinent.lt www.balticcontinent.lt - Lietuva, Lithuania UAB Emtoservis Savanorių pr. 1 (Centrinė būstinė) 03116 Vilnius Tel.: 037 212 146 mailto:svc@emtoservis.lt www.emtoservis.lt	<b>MD</b> Moldova S.R.L. "Rialto-Studio" ул. Щуцева 98 2012 Кишинев тел.: 022 23 81 80 mailto:bosch-md@mail.ru
<b>IT</b> Italia, Italy BSH Elettrodomestici S.p.A. Via. M. Nizzoli 1 20147 Milano (MI) Tel. 02 412 678 100 mailto:info.it@bosch-home.com www.bosch-home.com/it	<b>ME</b> Crna Gora, Montenegro Elektronika komerc Oktobarske revolucije 129 81000 Podgorica Tel.: 020 674 631 Mobil: 069 324 812 mailto:ekobosch.servis@t-com.me	<b>MK</b> Macedonia, Македонија GORENEC Jane Sandanski 67 lok.3 1000 Skopje Tel.: 02 2454 600 Mobil: 070 233 689 mailto:gorenece@yahoo.com
<b>KG</b> Kyrgyzstan, Кыргыз Республикасы Oс00 Alfa Systems Jibek Jolu str. 40 Bishkek Tel.: 0702 98 53 53 mailto:alfas-service@mail.ru	<b>MT</b> Malta Oxford House Ltd. Notabile Road Mriehel BKR 14 Tel.: 021 442 334 www.oxfordhouse.com.mt	<b>MV</b> Raajjeyge Jumhooriyyaa, Maldives Lintel Investments and Management Ser- vices Pvt. Ltd. Ma. Maadheli, Majeedhee Magu Malé Tel.: 030 10 200 mailto:mohamed.zuhuree@intel.com.mv www.lintel.com.mv
<b>KR</b> Republic Korea, Daehan Minguk, 대한민국 국 Dongsuh Foods Corporation Dongsuh Bldg., 324, Dongmak-ro, Mapo- gu Seoul Tel.: 080 023 9114 mailto:khjo@dongsuh.co.kr - Republic Korea, Daehan Minguk, 대한민국 국 Empel Co.,Ltd 1201 ACE Hightechcity 1-Dong 775, Gyeonglin-ro Yeongdeungpo-gu Seoul Tel.: 1899 4636 mailto:hsshim@empel.co.kr	<b>LU</b> Luxembourg BSH électroménagers S.A. 13-15, ZI Breedeweues 1259 Senningerberg Tel.: 26349 811 Reparaturen: lux-repair@bshg.com Ersatzteile: lux-spare@bshg.com www.bosch-home.com/lu	<b>NL</b> Nederland, Netherlands BSH Huishoudapparaten B.V. Taurusavenue 36 2132 LS Hoofddorp Storingsmelding: Tel.: 088 424 4010 Onderdelenverkoop: Tel.: 088 424 4010 mailto:bosch-contactcenter@bshg.com mailto:bosch-onderdelen@bshg.com www.bosch-home.nl
<b>KZ</b> Kazakhstan, Қазақстан BSH Home Appliances LLP Dostyk 117/6, Business Center "Khan Tengri" Almaty Hotline: 5454* mailto:ALA-Service@bshg.com Toll free from mobile only	<b>LV</b> Latvija, Latvia SIA "General Serviss" Bulļu iela 70c 1067 Riga Tel.: 067 42 52 32 mailto:info@serviscentrs.lv www.serviscentrs.lv - Latvija, Latvia Baltijas Serviss Brivibas gatve 201 1039 Riga Tel.: 067 07 05 20; -36 mailto:info@baltijasserviss.lv www.baltijasserviss.lv - Latvija, Latvia Sia Elektronika-Serviss Tadaiku iela 4 1004 Riga Tel.: 067 71 70 60 mailto:serviss@elektronika.lv www.elektronika.lv	<b>NO</b> Norge, Norway BSH Husholdningsapparater A/S Grensesvingen 9 0661 Oslo Tel.: 22 66 05 54 Tel.: 22 66 06 00 mailto:Bosch-Service-NO@bshg.com www.bosch-home.no



- NZ** New Zealand  
BSH Home Appliances Ltd.  
Level 3, Air NZ Building, Smales Farm,  
74 Taharoto Road, Takapuna  
Auckland 0622  
Tel.: 0800 245 700\*  
mailto:aftersales.nz@bshg.com  
www.bosch-home.co.nz  
\*Mo-Fr: 8.30am to 5.00 pm (exclude  
public holidays)
- PK** Pakistan پاکستان  
MEGA Home Appliances  
Plaza 46-A, Commercial Sector  
XX, Phase 3, DHA  
Lahore  
0800-BOSCH (26724)\*  
Tel: 42 371 32 682-5 Ext: 8005\*  
mailto:customer.care@megahome.pk  
www.megahome.pk  
\*Mo-Sat: 9.00am to 6.00 pm (exclude  
public holidays)
- PL** Polska, Poland  
BSH Sprzęt Gospodarstwa Domowego  
Sp. z o.o.  
Al. Jerozolimskie 183  
02-222 Warszawa  
Tel.: +48 42 271 5555  
mailto:Serwis.Fabryczny@bshg.com  
www.bosch-home.pl
- PT** Portugal  
BSHP Electrodomésticos, Sociedade  
Unipessoal Lda.  
Rua Alto do Montijo, nº 15  
2790-012 Carnaxide  
Tel.: 214 250 730  
mailto:bosch.electrodo-  
mesticos.pt@bshg.com  
www.bosch-home.pt
- RO** România, Romania  
BSH Electrocasnice srl.  
Sos. Bucuresti-Ploiesti, nr. 19-21, sect.1  
13682 Bucuresti  
Tel.: 021 203 9748  
mailto:service.romania@bshg.com  
www.bosch-home.ro
- RU** Russia, Россия  
ООО «БСХ Бытовые Приборы»  
Сервис от производителя  
Малая Калужская, 15  
119071 Москва  
Тел.: 8 (800) 200 29 61  
mailto:hotlineru@bshg.com  
www.bosch-home.com
- SA** Kingdom Saudi Arabia, المملكة العربية  
السعودية  
Abdul Latif Jameel Electronics and Air-  
conditioning Co. Ltd.  
BOSCH Service centre, Kilo 5 Old  
Makkah Road (Next to Toyota), Jamiah  
Dist., P.O. Box 7997  
Jeddah 21472  
Tel.: 800 127 9999  
mailto:Khadeermj@ALJ.Co.MO  
www.aljelectronics.com.sa  
\*Sat-Thu: 8.00am to 11.00 pm (exclude  
public holidays)
- SE** Sverige, Sweden  
BSH Home Appliances AB  
Landsvägen 32  
169 29 Solna  
Tel.: 0771 197 000  
Tel.: 0771 112 277  
mailto:Bosch-Service-SE@bshg.com  
www.bosch-home.se
- SG** Singapore, 新加坡  
BSH Home Appliances Pte. Ltd.  
38C Jalan Pemimpin, #01-01  
Singapore 577180  
Tel.: 6751 5000\*  
mailto:bshsgp.service@bshg.com  
www.bosch-home.com.sg  
\*Mo-Fr: 8.30am to 7.00pm, Sa: 8.30am  
to 5.30pm (exclude public holidays)
- SI** Slovenija, Slovenia  
BSH Hišni aparati d.o.o.  
Litostrojska 48  
1000 Ljubljana  
Tel.: 01 5830 700  
mailto:informacije.servis-slo@bshg.com  
www.bosch-home.com/si
- SK** Slovensko, Slovakia  
Viac informácií (napr. záručné podmí-  
enky, predĺžená záruka a i.) nájdete na  
webových stránkach www.bosch-  
home.com/sk/ alebo nás kontaktujte na  
+420 251 095 511  
BSH domácí spotřebiče s.r.o.  
organizačná zložka Bratislava  
Trnavská cesta 50  
821 02 Bratislava  
Prijem opráv Tel: +421 238 106 115  
mailto:opravy@bshg.com
- TH** Thailand, ราชอาณาจักรไทย  
BSH Home Appliances Limited  
Ital Thai Tower, 2034/31-39, 1st floor,  
New Petchburi Road, Bangkok, Huay  
Kwang  
Bangkok, 10310  
Tel.: 02 975 5353\*  
www.bosch-home.com/th  
\*Mo-Sa: 8.00am to 6.00pm (exclude  
public holidays)
- TJ** Tadschikistan, Ҷумҳурии Тоҷикистон  
P.E. Suhrob Muhtidinov  
Shamsi street no: 67/A  
Dushanbe  
Tel.: 0911 867 80 43  
mailto:sino2003@list.ru  
-  
Tadschikistan, Ҷумҳурии Тоҷикистон  
Vostok Co. Ltd.  
Yakkacinaraskaya street No: 144/4  
Dushanbe  
Tel.: 44 600 78 72  
mailto:Lola.Mirzoeva@vostok.tj  
www.volna.tj
- TM** Türkmenistan, Turkmenistan  
Bayram Anna Yuryewna  
Stariya marka, Atabeyeva str., Spectrum  
mağaza  
Ashgabat  
Tel.: 012 26 94 16  
mailto:stepm@mail.ru
- TR** Türkiye, Turkey  
BSH Ev Aletleri Sanayi ve Ticaret A.S.  
Fatih Sultan Mehmet Mahallesi, Balkan  
Caddesi No: 51  
34771 Ümraniye, Istanbul  
Tel.: 0 216 444 6333\*  
mailto:careline.turkey@bshg.com  
www.bosch-home.com/tr  
\*Çağrı merkezini sabit hatlardan ara-  
manın bedeli şehir içi ücretlendirime, Cep  
telefonlarından ise kullanılan tarifeye  
göre değişkenlik göstermektedir
- TW** Taiwan, 台灣  
我們期盼您不斷的鼓勵與指導，  
任何諮詢或服務需求，歡迎洽詢  
客服專線  
BSH Home Appliances Private Limited  
台北市內湖區洲子街80號11樓  
11F., No.80, Zhouzi St., Neihu Dist.  
Taipei City 11493  
Tel.: 0800 368 888  
mailto:bshtzn-service@bshg.com  
www.bosch-home.com.tw
- UA** Ukraine, Україна  
ТОВ "БСХ Побутова Техніка"  
тел.: 044 490 2095\*  
mailto:bsh-service.ua@bshg.com  
www.bosch-home.com.ua  
\*Безкоштовна інфо-лінія Пн-Пт з 09:00  
по 19:00
- UZ** O'zbekiston Respublikasi, Republic of  
Uzbekistan  
Elektronik Magnat  
Beruni street No: 5/6  
Tashkent  
Tel.: 712 156 333  
mailto:magnat.service.uzb@gmail.com

## Service world-wide

---

**XK** Kosovo  
Service-General SH.P.K.  
rr.Magjistralja Ferizaj Prishtine  
70000 Ferizaj  
Tel : 00381 (0) 290 330 723  
Tel.: 00377 44 172 309  
mailto:servicegeneral527@gmail.com

---

**XS** Srbija, Serbia  
BSH Kućni aparati d.o.o.  
Milutina Milankovića br. 9ž  
11070 Novi Beograd  
Tel.: 011 353 70 08  
mailto:informacije.servis-sr@bshg.com  
www.bosch-home.rs

---

**ZA** South Africa  
BSH Home Appliances (Pty) Ltd.  
96 Fifteenth Road, Randjespark  
1685 Midrand - Johannesburg  
Tel.: 086 002 6724  
mailto:bsh@iopen.co.za  
mailto:applianceserviceza@bshg.com  
www.bosch-home.com/za

---





## Thank you for buying a Bosch Home Appliance!

Register your new device on MyBosch now and profit directly from:

- **Expert tips & tricks for your appliance**
- **Warranty extension options**
- **Discounts for accessories & spare-parts**
- **Digital manual and all appliance data at hand**
- **Easy access to Bosch Home Appliances Service**

Free and easy registration – also on mobile phones:

**[www.bosch-home.com/welcome](http://www.bosch-home.com/welcome)**



## Looking for help? You'll find it here.

Expert advice for your Bosch home appliances, help with problems or a repair from Bosch experts.

Find out everything about the many ways Bosch can support you:

**[www.bosch-home.com/service](http://www.bosch-home.com/service)**

Contact data of all countries are listed in the attached service directory.

### **Robert Bosch Hausgeräte GmbH**

Carl-Wery-Straße 34

81739 München

GERMANY

[www.bosch-home.com](http://www.bosch-home.com)



**8001182350** (000109)

en, es, pt, el, bg, ru, ro, uk, ar, fa