

Xiaomi Mi Robot Vacuum - Mop 2
робот шаңсорғышы

Пайдаланушы нұсқаулығы



Қауіпсіздік техникасы бойынша ақпарат

Қолданар алдында осы нұсқаулықты мұқият оқып шығыңыз және анықтама үшін сақтаңыз.

Бұл құрылғы тек үйді тазартуға арналған. Оны ашық ауада, коммерциялық немесе өнеркәсіптік үй-жайларда, сондай-ақ еденнен тыс жерде қолданбаңыз.

Робот шаңсорғыштың камерасы қоршаған кеңістіктегі адамдарды тек навигация мен позициялау мақсатында тазалау кезінде көру бұрыштары ауқымында түсіреді. Сіздің дербес деректеріңіз деректерді шифрлау технологиясы арқылы қорғалғанына көз жеткізіңіз.

Пайдалануға шектеулер

8 жастан асқан балалар мен физикалық, сенсорлық немесе ақыл-ой қабілеттері шектеулі немесе тәжірибесі мен білімі жеткіліксіз адамдар бұл құралды ықтимал қауіптерді болдырмау үшін ата-анасының немесе қамқоршысының қадағалауымен пайдалана алады. Балаларға ересектердің қарауынсыз құрылғыны тазалауға және оған күтім жасау бойынша басқа да іс - әрекеттерді орындауға рұқсат бермеңіз.

Құрылғы тек құрылғымен бірге жеткізілетін қуат беру блогымен ғана пайдаланылуы тиіс.

Бұл аспаптағы аккумуляторларды тек мамандар ауыстыруы керек.

Бұл құрылғы аккумуляторлық блокпен жабдықталған, оны тек білікті техниктер немесе сатудан кейінгі қызмет көрсету бөлімінің мамандары ғана ауыстыруы тиіс.

Балаларға бұл құрылғымен ойнауға болмайды. Жұмыс кезінде балалар мен жануарлардың робот шаңсорғыштан қауіпсіз қашықтықта екеніне көз жеткізіңіз.

Егер қуат сымы зақымдалған болса, оны өндірушіден немесе тиісті қызмет көрсету орталығынан сатып алынған арнайы сыммен немесе жинақталыммен ауыстырыңыз.

Қорғаныс тосқауылы жоқ еденнің үстінде орналасқан жерлерде робот шаңсорғышты пайдаланбаңыз.

Робот шаңсорғышты қоршаған орта температурасы 40 °С-тан жоғары немесе 0 °С-тан төмен ортада, сондай-ақ еденде сұйықтықтармен немесе жабысқақ заттармен пайдаланбаңыз.

Робот шаңсорғышты қолданар алдында тазалау кезінде тартып алмау үшін еденде қалған сымдар жоқ екеніне көз жеткізіңіз.

Робот шаңсорғыш оларға құлап кетпеуі және зақым келтірмеуі үшін еденнен нәзік және ұсақ заттарды алыңыз.

Қылшықты тазалау құралын балалардың қолы жетпейтін жерде сақтаңыз.

Қозғалатын немесе тоқтатылған робот шаңсорғышқа балаларды, жануарларды және кез-келген заттарды қоймаңыз.

Соруға арналған робот шаңсорғыштың тесігіне шаштың, саусақтардың және дененің басқа бөліктерінің түсуіне жол бермеңіз.

Жанғыш сұйықтықтарды тазарту үшін робот шаңсорғышты пайдаланбаңыз.

Қатты және өткір заттарды тазарту үшін робот шаңсорғышты пайдаланбаңыз.

Тазалау және техникалық қызмет көрсету бойынша кез - келген әрекетті жасамас бұрын, робот шаңсорғыш пен зарядтау док-станциясының сөніп, қуат көзінен ажыратылғанына көз жеткізіңіз.

Құрылғының бөліктерін дымқыл шүберекпен немесе сұйықтықпен тазаламаңыз.

Бұл құрылғыны пайдаланушы нұсқаулығына сәйкес қолданыңыз. Пайдаланушылар нұсқаулықтарды сақтамау салдарынан болған шығындар мен залалдар үшін жауап береді.

Аккумулятор және зарядтау

Ескерту.

Үшінші тарап батареясын пайдаланбаңыз. Тек CDZ2101 зарядтау док-станциясымен пайдаланыңыз.

Аккумулятор немесе зарядтау док-станциясын өзіңіз бөлшектемеңіз, жөндемеңіз немесе өзгертпеңіз.

Зарядтау док-станциясын жылу көзінің жанына орнатпаңыз.

Зарядтау контактілерін дымқыл шүберекпен немесе дымқыл қолмен сүртпеңіз немесе тазаламаңыз.

Ескі аккумуляторларды дұрыс кәдеге жаратыңыз. Қажет емес аккумуляторларды тиісті өңдеу пункттеріне тапсыру керек.

Тасымалдау алдында робот шаңсорғыштың өшірулі екеніне көз жеткізіп, мүмкіндігінше оны түпнұсқа қаптамада сақтаңыз.

Егер робот шаңсорғыш ұзақ уақыт пайдаланылмаса, оны толығымен зарядтаңыз, өшіріңіз және салқын, құрғақ жерде сақтаңыз. Аккумулятордың шамадан тыс заряды кетпес үшін робот шаңсорғышты кем дегенде 3 айда бір рет зарядтаңыз.

Литий-ионды аккумуляторда қоршаған ортаға қауіп төндіретін заттар бар. Ылғалды тазалау функциясы бар робот шаңсорғышты кәдеге жаратпас бұрын, алдымен аккумуляторды алып тастаңыз және оны елдің немесе жұмыс аймағының жергілікті заңдары мен қағидаларына сәйкес кәдеге жаратыңыз немесе қайта өңдеңіз.

Батареяларды шығармас бұрын, оларды зарядтауды және құрылғының қуат көзінен ажыратылғанына көз жеткізуді ұсынамыз. Төменгі жақта орналасқан бұранданы бұрап алыңыз, содан кейін қақпақты алыңыз.

Ағытпаны ажыратыңыз, содан кейін батареяларды алыңыз. Батарея корпусына зақым келтірмеу және жарақат алмау үшін абай болыңыз.

Батареяларды қайта өңдеу ұйымына жіберіңіз.

Құрылғыны шолу

Аксессуарлар



Тазалау құралы

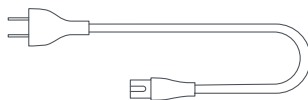

Электр қуатын беру сымы

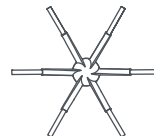

Бүйірлік щетка

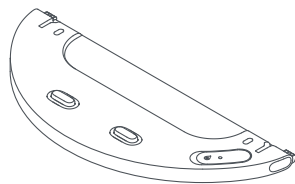

Су ыдысы

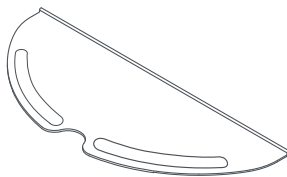

Ылғалды тазалауға арналған сорғыш

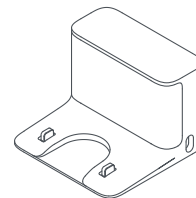

Зарядтау док-станциясы

Ескертпе. Пайдаланушы нұсқаулығындағы өнімнің, құрамдас бөліктердің және пайдаланушы интерфейсінің суреттері тек ақпараттық мақсаттар үшін ұсынылған. Құрылғының нақты сипаттамалары және оның функциялары өнімнің жақсаруына байланысты әр түрлі болуы мүмкін.

Ылғалды тазалау функциясы бар робот шаңсорғыш

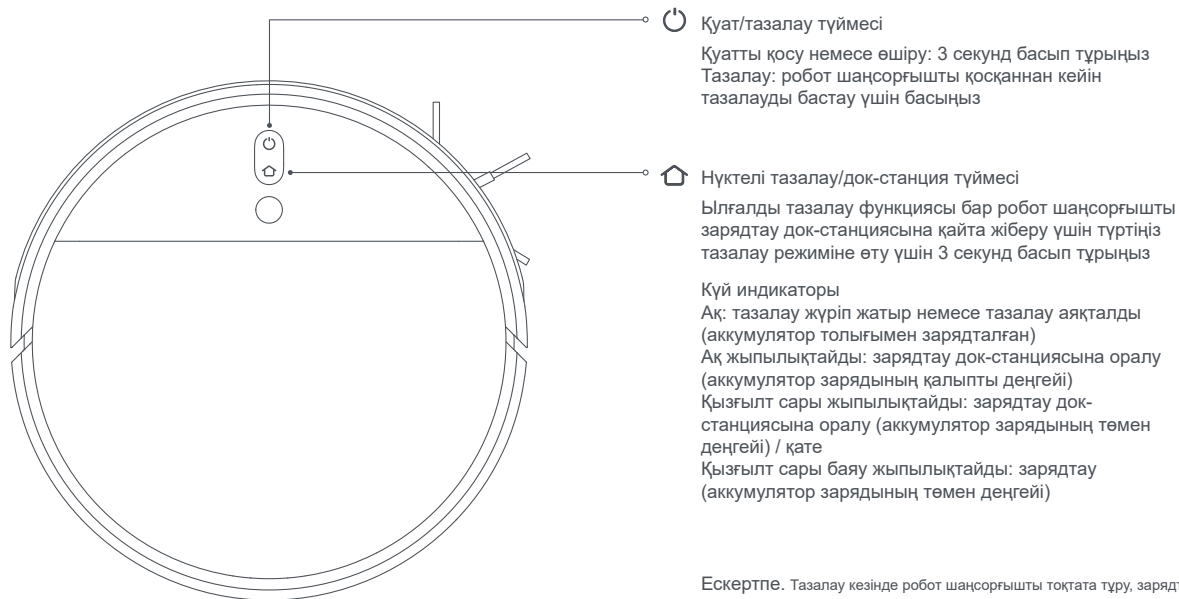

Ескертпе. Тазалау кезінде робот шаңсорғышты тоқтата тұру, зарядтау док-станциясына оралу немесе тазалау режимінде болу үшін кез-келген түймені басыңыз.

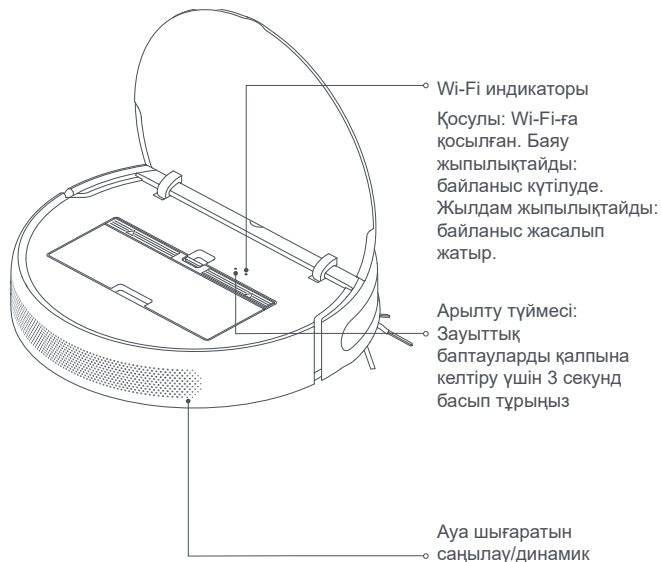

Шаң контейнері

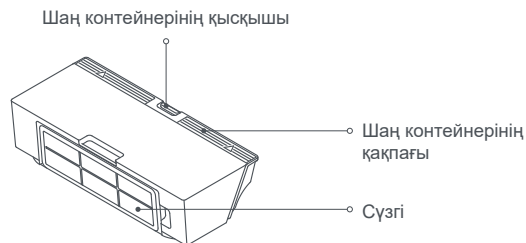

Ылғалды тазалауға арналған блок



Ылғалды тазалау функциясы бар робот шаңсорғыш және датчиктер

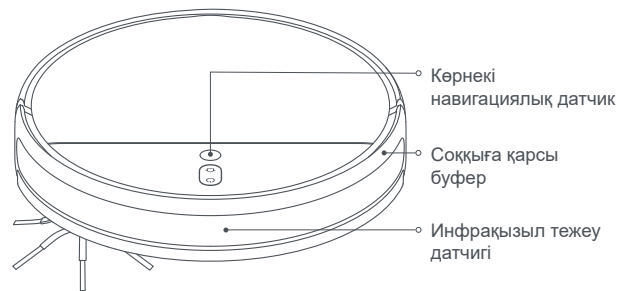
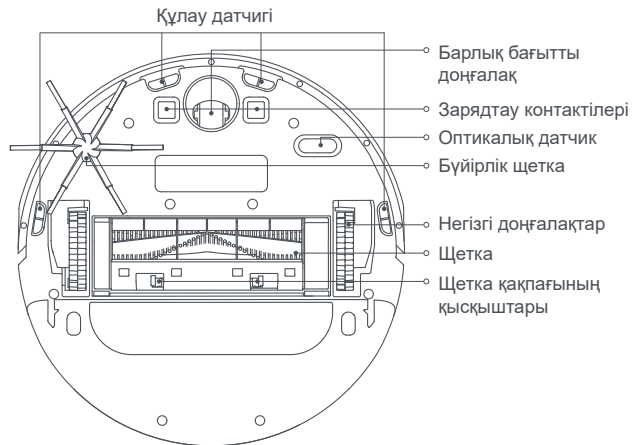

Зарядтау док-станциясы

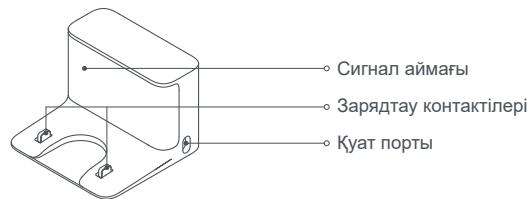

Қолданар алдында

Қорғаныс қақпақтарын алу

Қолданар алдында шаңсорғыштың бамперінің екі жағындағы қауіпсіздік таспаларын, сондай-ақ визуалды навигация датчигінен қорғаныс қабықшасын алыңыз.

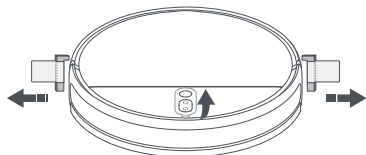

Бүйірлік щетканы орнату

Бүйірлік щетканы шаңсорғыштың төменгі жағындағы ойыққа салыңыз.

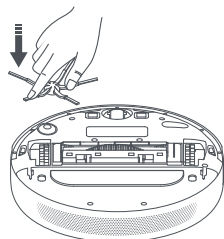

Зарядтау док-станциясының орналасуы және қосылуы

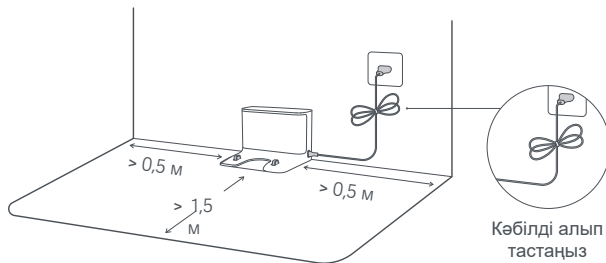

Зарядтау док-станциясын электр розеткасының жанына жақсы Wi-Fi сигналы бар жерге қойыңыз. Шаңсорғыш зарядтау док-станциясына оралуы үшін оның екі жағында кемінде 0,5 метр бос орын қалдырыңыз және оның алдында кемінде 1,5 метр бос орын қалдырыңыз, сонымен қатар док-станцияның үстінде бөгде заттар жоқ екеніне көз жеткізіңіз. Зарядтау док-станциясын жиһаз, мысалы, шкаф немесе орындық астына қоймаңыз. Қуат сымын зарядтау док-станциясына қосыңыз және ондағы шаңсорғыш шатасып кетпеуі және док-станцияны кездейсоқ жылжитпауы немесе ажыратпауы үшін кәбілді алыңыз.



Ескертпе.

Зарядтау док-станциясы күн сәулесі тікелей түспейтін жақсы жарықтандырылған жерде және оның жанында шаңсорғыштың док-станцияға оралуына кедергі келтіретін айналар сияқты шағылысатын заттар жоқ екеніне көз жеткізіңіз.

Робот шаңсорғышты зарядтау

Робот шаңсорғышты зарядтау док-станциясына салыңыз. Робот шаңсорғыш автоматты түрде қосылып, зарядтала бастайды. Зарядтау кезінде робот шаңсорғыштағы  және  түймелерінің индикаторлары баяу жыпылықтайды, ал толық зарядталғаннан кейін ол үздіксіз жанып тұрады.

Батарея толық зарядталғаннан кейін 10 минуттан кейін индикатор өшіріледі.



Ескертпе:

- Бірінші қолданар алдында шаңсорғышты толығымен зарядтаңыз.
- Қауіпсіз зарядтауды қамтамасыз ету және еденге сорғышпен зақым келтірмеу үшін, зарядтау алдында ылғалды тазалау блогын алыңыз.

Mi Home/Xiaomi Home қосымшасына қосылу

Өнім Mi Home/Xiaomi Home-мен жұмыс істейді*.

Құрылғыны басқару және басқа ақылды үй құрылғыларымен өзара әрекеттесу үшін MiHome/Xiaomi Home қосымшасын пайдаланыңыз.

Қосымшаны жүктеу және орнату үшін QR кодын сканерлеңіз. Егер қосымша орнатылған болса, сіз қосылым баптаулары бетіне қайта бағытталасыз. Немесе бағдарламаны жүктеу және орнату үшін App Store дүкенінен «MiHome/Xiaomi Home» іздеңіз.



MiHome/Xiaomi Home қосымшасын ашып, жоғарғы оң жақтағы  түймесін басып, құрылғыны қосу нұсқауларын орындаңыз.

* Еуропада қосымша "Xiaomi Phone" деп аталады (Ресейден басқа). Сіздің құрылғыңызда көрсетілген бағдарлама атауы әдепкі бойынша қабылдануы керек.

Ескертпе:

- Тек 2,4 Гц жиіліктегі Wi-Fi желілеріне қолдау көрсетіледі.
- Қосымша нұсқасы жаңартылуы мүмкін. Қосымшаның ағымдағы нұсқасы үшін нұсқауларды орындаңыз.

Wi-Fi арылту

Егер телефон мен робот шаңсорғыш арасындағы байланыс маршрутизатордың қайта бапталуы, дұрыс емес пароль немесе басқа ұқсас себептермен жоғалса, Wi-Fi индикаторын көру үшін робот шаңсорғыштың қақпағын ашыңыз. Желі конфигурациясын күту туралы хабарды естігенше,  және  түймелерін бір уақытта басып тұрыңыз. Бұл индикатор баяу жыпылықтай бастағанда, Wi-Fi қалпына келтіріледі.



Нұсқаулық

Тазалауды бастау

Робот шаңсорғышты қосу үшін  түймесін 3 секунд басып тұрыңыз. Қуат индикаторы ақ түспен жанады, бұл робот шаңсорғыштың күту режимінде екенін білдіреді.

 түймесін басыңыз. Робот шаңсорғыш S-тәрізді траектория бойымен қозғалып, тазалауды бастайды. Тазалау барлық учаскелерде жүргізілген кезде, робот шаңсорғыш соңында бұрыштар мен қабырғалар бойымен тазартады, содан кейін зарядтау үшін док-станцияға оралады.

Егер робот шаңсорғышты тазалау кезінде аккумулятор заряды таусылса, ол автоматты түрде зарядтау үшін док-станцияға оралады. Зарядталғаннан кейін ол қайтып оралып, тоқтаған жерінен тазалауды жалғастырады.

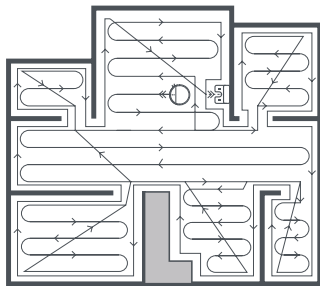



Тазалау кезінде робот шаңсорғыш үй-жайларға кіріп, олардан шыға алады, сонымен қатар қабырғалар мен жиһаздарға ақырын соғылып, кедергілерді анықтай алады. Бұл қалыпты процесс, тазалаудың тиімділігіне әсер етпейді.

Ескертпе:

- Тазалауды бастамас бұрын, робот шаңсорғыштың толық зарядталғанына және зарядтау док-станциясынан қосылатынына көз жеткізіңіз. Тазалау кезінде зарядтау док-станциясын жылжытпаңыз.
- Жоғарыда келтірілген схема тек иллюстрация ретінде ұсынылған.

Үзіліс жағдайы

Тазалау кезінде робот шаңсорғышты кідірту үшін кез-келген түймені басыңыз. Тазалауды жалғастыру үшін  түймесін басыңыз.

Ағымдағы тазалау тапсырмасын аяқтау және робот шаңсорғышты зарядтау қондырғысына қайтару үшін  түймесін басыңыз.

Ескертпе:

- Навигация қателерін болдырмас үшін, тазалауды тоқтатқаннан кейін шаңсорғышты көтермеңіз немесе жылжытпаңыз.
- Егер тазалауды тоқтатып, шаңсорғышты зарядтау док-станциясына қойсаңыз, тазалау аяқталады.

Ұйқы режимі

Егер 10 минут ішінде ешқандай әрекет жасалмаса, робот шаңсорғыш автоматты түрде ұйқы режиміне өтеді және қуат пен зарядтау индикаторлары сөнеді. Робот шаңсорғышты іске қосу үшін кез-келген түймені басыңыз.

Ескертпе. Егер ұйқы режимі 2 сағаттан асса, шаңсорғыш автоматты түрде өшеді.

Қосымшаның қосымша функциялары

MiHome/Xiaomi Home қосымшасында тазалау аймағын, аймақ бойынша тазалауды таңдауға, тыйым салынған аймақтар мен виртуалды қабырғаларды баптауға, «Көрсетілген жерді тазалау» функциясын, кілемдегі қуатын арттыруға және басқа да тазалау функциялары мен режимдерін таңдауға болады.

Ескертпе:

- Робот шаңсорғыштың осы мүмкіндіктерін пайдалану туралы қосымша ақпаратты MiHome/Xiaomi Home қосымшасынан қараңыз.
- Қосымшаларды үнемі жаңартып отыруға және жақсартуға байланысты кейбір мүмкіндіктер әртүрлі болуы мүмкін екенін ескеріңіз.

Ылғалды тазалау функциясын қолдану

1. Ылғалды тазалау үшін сорғышты орнатыңыз. Сорғышты сулаңыз және артық суды сығыңыз. Сорғышты су ыдысының ойығына мықтап бекітілгенше салыңыз.

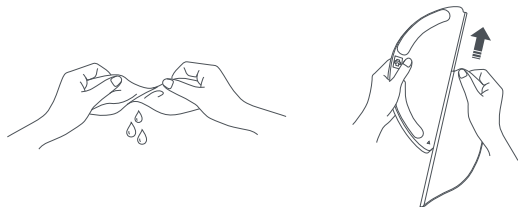

2. Су ыдысын толтырыңыз. Су ыдысының қапқағын ашып, оны сумен толтырыңыз және қапқақты мықтап жабыңыз.

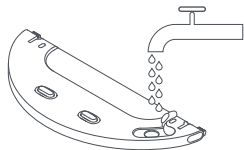

Ескертпе:

- Ыстық суды ыдысқа құймаңыз, себебі бұл оның деформациясына әкелуі мүмкін.
- Бітеліп қалмас үшін су ыдысына тазартқыш немесе дезинфекциялық заттарды қоспаңыз.

3. Ылғалды жинауға арналған блокты орнату Ылғалды тазалау блогын орнату үшін оны робот шаңсорғыштың артына тигізгенше салыңыз.

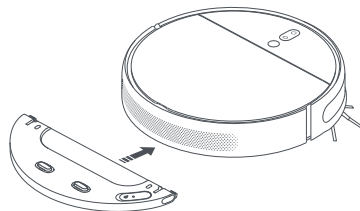

4. Ылғалды тазалауды бастау

⏻ түймесін басыңыз немесе қосымшаны пайдаланып тазалауды бастаңыз Mi Home/Xiaomi Home. Робот шаңсорғыш автоматты түрде тиісті блокты анықтап, қажет болған жағдайда суды босатып, ылғалды тазалауды бастайды.

Ескертпе. Ылғалды тазалау режимін тек біреу үйде болса ғана қосыңыз. Робот шаңсорғыш кілем төселген аймаққа кірмеуі үшін оны заттармен шектеуге болады.

5. Ылғалды жинауға арналған блокты алу

Робот шаңсорғыш тазалауды аяқтап, зарядтау док-станциясына оралғаннан кейін, ылғалды тазалау блогының бүйірлік қысқыштарын басып, оны алып тастау үшін тартыңыз.

Ескертпе. Робот шаңсорғыш зарядталып жатқанда немесе пайдаланылмаса, ылғалды тазалау блогын алып тастаңыз, ыдыстағы қалған суды төгіп тастаңыз және көгеру мен жағымсыз иістің алдын алу үшін ылғалды тазалау сорғышын тазалаңыз.

Күтім және техникалық қызмет көрсету

Щетка

* Апта сайын тазалау ұсынылады.

1. Робот шаңсорғышты төңкеріп, щетканың қақпағын алу үшін қысқыштарды қысыңыз.
2. Робот шаңсорғыштан щетканы алыңыз, содан кейін щетка мойынтіректерін тазалаңыз.
3. Оралған шашты кетіру үшін жинаққа кіретін щетканы қолданыңыз.
4. Щетканы қойыңыз, қақпақты орнына қайтарыңыз және қысқыштар бекітілгенше оны басыңыз.

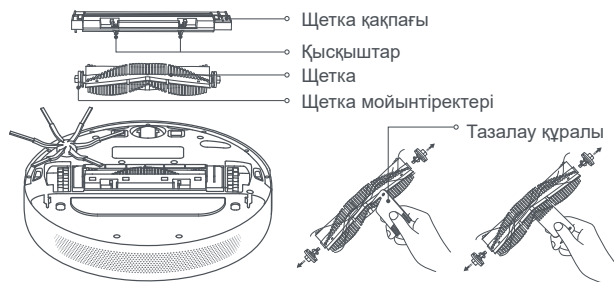

Ескертпе:

- Егер щеткаға тым көп шаш жабысып қалса немесе қатты оралған болса, оны күшпен тартпаңыз, себебі бұл щетканы зақымдауы мүмкін.
- Щетканы апта сайын тазалап, оны әр 6-12 ай сайын ауыстырып отыру ұсынылады.

Барлық бағытты доңғалақ

* Қажеттілігіне қарай тазалау ұсынылады.

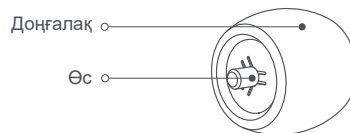

1. Робот шаңсорғышты аударып, барлық бағытты доңғалақты шығарыңыз.
2. Доңғалақ пен өске оралған шашты, кірді және басқа да қоқыстарды тазалаңыз.
3. Доңғалақты орнына қайтарыңыз және оны бекіту үшін басыңыз.

Ескертпе:

- Кішкентай бұрауышпен немесе басқа тұтқаман доңғалақты абайлап алып тастауға болады.
- Доңғалақты сумен жуып, құрғаған кезде орнына қайтаруға болады.

Бүйірлік щетка

* Ай сайын тазалау ұсынылады.

1. Робот шаңсорғышты аударыңыз, содан кейін оны тазарту үшін төмендегі схемада көрсетілгендей бүйірлік щетканы ақырын тартыңыз.
2. Бүйірлік щетканы орнына қойыңыз.

Ескертпе. Бүйірлік щетканы ай сайын тазалап, әр 3-6 ай сайын ауыстыру ұсынылады.

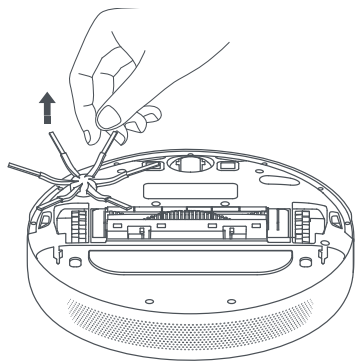

Датчиктер мен зарядтау контактілері

Барлық датчиктер мен робот шаңсорғышты зарядтау контактілерін тазарту үшін жұмсақ шүберекті пайдаланыңыз.

1. Төрт құлау датчигі төменгі бөлігінде.
2. Зарядтау контактілері төменгі бөлігінде.
3. Оптикалық датчик робот шаңсорғыштың төменгі жағында.
4. Инфрақызыл тежеу датчигі алдыңғы жағында.

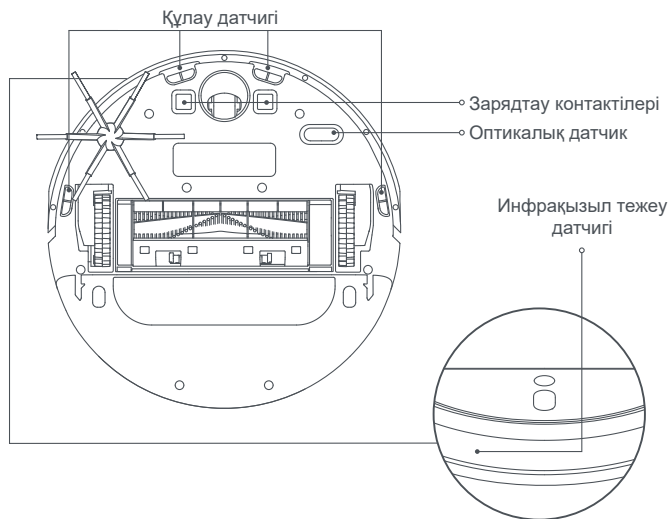

Шаң контейнері

* Ескертпе. Тазалауды апта сайын жүргізу ұсынылады.

1. Робот шаңсорғыштың қақпағын ашып, шаң контейнерін алу үшін қысқышты қысыңыз.

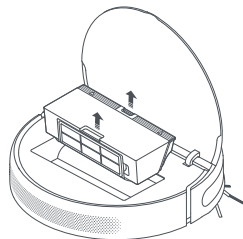

2. Диаграммда көрсетілгендей шаң контейнерінің қақпағын ашыңыз.

Ескертпе. Сүзгінің бітелуіне жол бермеу үшін оны босатқан кезде шаң бөлігін ақырын түртіңіз.

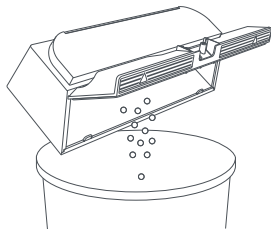

Сүзгі

* Ескертпе. Тазалауды апта сайын жүргізуді ұсынамыз.

1. Көрсеткішпен көрсетілген жерлерде шаң контейнерінің қақпағын ашыңыз.

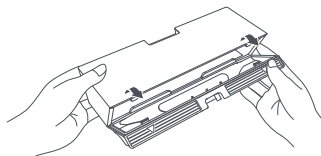

2. Шаң контейнеріне таза су қосып, қақпағын жабыңыз, содан кейін контейнерді сілкіп, суын төгіп тастаңыз.

Ескертпе. Сүзгіні тазарту үшін тек таза суды пайдаланыңыз. Жұғыш заттарды қолданбаңыз.

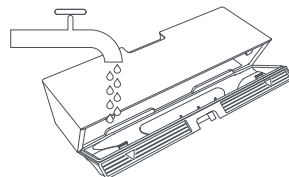

3. Суретте көрсетілгендей сүзгіні алыңыз, содан кейін оны шайыңыз және одан шаң мен басқа да қоқыстарды шығару үшін сүзгінің жиегін ақырын түртіңіз.

Ескертпе. Сүзгіні щеткамен немесе саусақтарыңызбен тазаламаңыз.

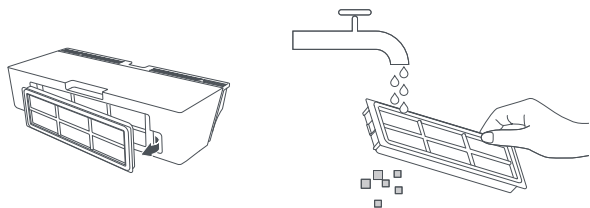

4. Орнатпас бұрын, шаң бөлімі мен сүзгі құрғағанша күтіңіз.

Ескертпе. Қолданар алдында сүзгіні толығымен кептіру керек (кем дегенде 24 сағат).

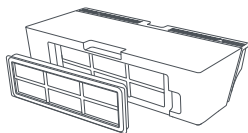

Ылғалды тазалауға арналған сорғыш

* Өр қолданғаннан кейін тазалау ұсынылады.

1. Су ыдысынан ылғалды тазалау саптамасын алу үшін оны тартыңыз.

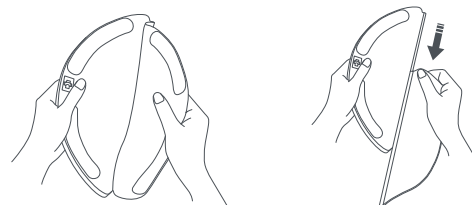

2. Ылғалды тазалау үшін сорғышты жуыңыз және құрғатыңыз.

Саптаманы тазарту үшін оны су ыдысынан алыңыз да, лас судың ыдысқа түсуіне жол бермеңіз, себебі бұл оның бітелуіне әкелуі мүмкін. Саптаманы баспаңыз, себебі бұл тазалау сапасына әсер етуі мүмкін. Өрбір қолданар алдында саптаманы тазалау керек.

Ескертпе. Оны әр 3-6 ай сайын ауыстыруды ұсынамыз.

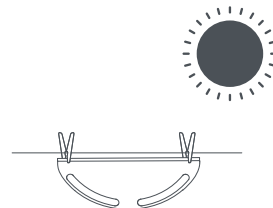

Аккумулятор

Робот шаңсорғыш жоғары тиімді литий-ионды аккумуляторды қамтиды. Батареяның оңтайлы жұмысын сақтау үшін оны күнделікті пайдалану кезінде жақсы зарядтау керек.

Ескертпе. Егер робот шаңсорғыш ұзақ уақыт пайдаланылмаса, оны өшіріп, алып тастаңыз. Шамадан тыс ағып кетудің алдын алу үшін робот шаңсорғышты кем дегенде үш айда бір рет зарядтау керек.



Зарядтау док-станциясы

Жұмсақ шүберекпен зарядтау док-станциясының контактілерін тазалаңыз.

Кіріктірілген БЖ жаңарту

Кірістірілген БЖ қосымшаның көмегімен жаңартуға болады. Жаңартудан бұрын робот шаңсорғыштың док-станцияда екеніне, аккумулятор заряды кем дегенде 15% құрайтынына көз жеткізіңіз.

Робот шаңсорғышты қайта іске қосу

Егер робот шаңсорғыш жауап беруді тоқтатса және өшірілмесе,  түймесін 10 секунд ұстап тұрып, оны күшпен өшіріңіз. Содан кейін оны қосу үшін  түймесін 3 секунд басып тұрыңыз.

Зауыттық баптауларды қалпына келтіру

Егер робот шаңсорғыш қайта іске қосылғаннан кейін дұрыс жұмыс істемесе, қалпына келтіру түймесін басып, қалпына келтіру туралы дауыстық хабарды естігенше ұстап тұрыңыз. Робот шаңсорғыштың зауыттық баптаулары қалпына келтіріледі.

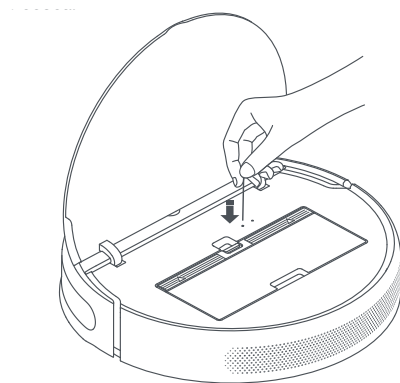

Шығыс материалдары туралы деректерді арылту

MiHome немесе Xiaomi Home қосымшасын ашып, «Mi Robot Vacuum - Map2 робот шаңсорғышын» таңдаңыз, содан кейін белгішені түртіңіз; жоғарғы оң жақтағы «Баптаулар» мәзірін ашу үшін. «Шығыс материалдары» бөліміне өтіп, арылту қалпына келтіру керек аксессуарды таңдаңыз. Содан кейін процесті аяқтау үшін қосымшадағы нұсқауларды орындаңыз.

Мүмкін проблемалар және оларды шешу

Проблема түрі	Шешім
Ылғалды тазалау функциясы бар робот шаңсорғыш қосылмаса не істеу керек?	Ылғалды тазалау функциясы бар робот шаңсорғыштың аккумуляторы қоршаған ортаның температурасы 0 °C-тан төмен және 40 °C-тан жоғары болса зарядсыздандырылуы мүмкін. Құрылғының қалыпты жұмыс істеуі үшін оңтайлы температура диапазоны 0 °C-тан 40 °C-қа дейін. Қолданар алдында оны зарядтау керек.
Ылғалды тазалау функциясы бар робот шаңсорғыш зарядталмаса не істеу керек?	Қуат сымының зарядтау қондырғысына да, розеткаға да дұрыс қосылғанын тексеріңіз. Зарядтау контактілері таза екеніне көз жеткізіңіз. Егер оларда шаң немесе кір болса, оларды екі жерде құрғақ шүберекпен сүртіңіз: док-станция жағынан және ылғалды тазалау функциясы бар робот шаңсорғыш жағынан.
Неге ылғалды тазалау функциясы бар робот шаңсорғыш зарядтау док-станциясына өздігінен оралмайды?	Зарядтау док-станциясының айналасында жолды бөгейтін көптеген заттар бар-жоғын тексеріңіз. Оны кедергісіз кіретін жерде орналастыру керек. Док-станциясының екі жағында 0,5 м қашықтықта нысандар жоқ екеніне және оның алдындағы кеңістік 1,5 м қашықтықта бос екеніне көз жеткізіңіз. Док-станция сигналының аймағын тазалаңыз.
Ылғалды тазалау функциясы бар робот шаңсорғыш дұрыс жұмыс істемесе не істеу керек?	Ылғалды тазалау функциясы бар робот шаңсорғышты өшіріп, қайтадан қосыңыз.
Робот шаңсорғыш біртүрлі шу шығарады	Бөтен зат щеткаға, бүйірлік щеткаға немесе негізгі доңғалақтардың біріне түсіп кетуі мүмкін. Робот шаңсорғышты тоқтатып, қоқысты алыңыз.
Ылғалды тазалау функциясы бар робот шаңсорғыш бұрынғыдай тиімді болмаса немесе шаң қалдырса не істеу керек?	Шаң бөлігінің толып кетпегеніне көз жеткізіңіз. Олай болса, одан шаң мен кірді шығарыңыз. Сондай-ақ, сүзгіні тексеріп, қажет болған жағдайда тазалаңыз. Сондай-ақ, щеткалардың айналасында ештеңе жоқ па, соны қараңыз.

Проблема түрі	Шешім
Робот шаңсорғыш Wi-Fi-ға қосыла алмайды	<p>Wi-Fi желісіне қосылумен проблема туындады. Wi-Fi баптауларын қалпына келтіріп, қайта қосылуға тырысыңыз.</p> <p>Орын туралы деректерге қол жеткізуге рұқсат берілмеген. MiHome/ Xiaomi Home қосымшасында орын деректеріне кіруге рұқсат етілгеніне көз жеткізіңіз. Wi-Fi сигналы тым әлсіз. Робот шаңсорғышты жеткілікті күшті Wi-Fi сигналы бар аймаққа жылжытыңыз.</p> <p>Робот шаңсорғыш 5 ГГц Wi-Fi желілеріне қосылуды қолдамайды. Оның 2,4 ГГц Wi-Fi желісіне қосылғанына көз жеткізіңіз.</p> <p>Wi-Fi желісінің пайдаланушы аты немесе құпия сөзі дұрыс көрсетілмеген. Wi-Fi желісіне қосылу үшін пайдаланушы аты мен парольдің дұрыс көрсетілгеніне көз жеткізіңіз.</p>
Неге ылғалды тазалау функциясы бар робот шаңсорғыш жоспарлы тазалауды орындамайды?	Аккумулятордың жеткілікті зарядталғанына көз жеткізіңіз. Жоспарлы тазалауды бастау үшін заряд деңгейі 15%-ден төмен болмауы керек.
Толық зарядталғаннан кейін до-станцияда қалса, ылғалды тазалау функциясы бар робот шаңсорғыш электр қуатын тұтынады ма?	Ылғалды тазалау функциясы бар робот шаңсорғыш зарядтау док-станциясында болған кезде, аккумулятордың оңтайлы жұмысын ұйқы режимінде ұстап тұру үшін аз мөлшерде электр энергиясын тұтынады.
Егер едендерді ылғалды тазалау кезінде су болмаса немесе аз мөлшерде болса не істеу керек?	Су бөлігінің толтырылғанын және моптың дұрыс орнатылғанын тексеріңіз. Мопты үнемі тазалауды ұмытпаңыз.
Ылғалды тазалауға арналған блоктан тым көп су келеді	Су ыдысының қақпағы жабық екеніне көз жеткізіңіз.
Неге ылғалды тазалау функциясы бар робот шаңсорғыш зарядталғаннан кейін қайта жұмыс істемейді?	Ылғалды тазалау функциясы бар робот шаңсорғыш «Мазаламаңыз» режимінде немесе зарядтау үшін док-станцияға қолмен әкелгеннен кейін тазалауды жаңартпайды.
Робот шаңсорғыш қозғалғаннан кейін док-станцияға оралмайды	Робот шаңсорғышты жылжыту оның орнын өзгертуге немесе қоршаған кеңістіктің картасын өзгертуге әкелуі мүмкін. Егер робот шаңсорғыш зарядтау док-станциясынан тым алыс болса, ол автоматты түрде өздігінен орала алмайды. Бұл жағдайда сіз оған робот шаңсорғышты көтеріп апаруыңыз керек.

Техникалық сипаттамалары

Ылғалды тазалау функциясы бар робот шаңсорғыш

Үлгісі	STYTJ03ZHM
Өлшемдері	353 * 350 x 81 мм
Аккумулятор	14,4 В /2900 мА с (Номиналды сыйымдылығы)
Зарядтау уақыты	Шамамен 4 с
Таза салмақ	3,9 кг
Сымсыз байланыс	Wi-Fi IEEE 802.11 b/g/n 2,4 ГГц
Үйлесімділік	Android 4.4 және iOS 10.0 немесе одан кейінгі нұсқасы
Номиналды кернеу	14,4 В ~
Номиналды қуаты	40 Вт
Жиілік диапазоны	2400-1483,5 МГц
Таратқыштың максималды қуаты	802.11 b 80 мВт артық емес 802.11 g 64 мВт артық емес 802.11 n 50 мВт артық емес

Зарядная док-станция

Үлгісі	CDZ2101
Өлшемдері	130 x 126 x 93 мм
Номиналды кіріс кернеуі	100-240 В-50/60 Гц 0,5 А
Номиналды шығыс кернеуі	19,8 В ~ 1 А

Қалыпты пайдалану жағдайында антенна құрылғысы мен пайдаланушының денесі арасындағы қашықтық кемінде 20 см болуы керек.

Монтаждау, сақтау, тасымалдау (тасу), өткізу және кәдеге жарату қағидалары мен шарттары

- Құрылғыны сақтау дейін ауа температурасы 0 °С-тан 40 °С-қа дейін және конденсациясыз ауаның салыстырмалы ылғалдылығы 80% - дан аспайтын дайындаушы мен тұтынушының жылытылатын үй-жайларында, орамада жүргізілуі тиіс. Үй-жайларда коррозия тудыратын агрессивті қоспалар (қышқыл булары, сілтілер) болмауы тиіс.
- Құрылғыны тасымалдау құрғақ ортада жүзеге асырылуы тиіс.
- Құрылғыны өткізу жергілікті заңнамаға сәйкес жүргізілуі тиіс.
- Құрылғының ақаулығы анықталған жағдайда дереу уәкілетті қызмет көрсету орталығына хабарласыңыз немесе құрылғыны кәдеге жаратыңыз.
- Өнімнің қызмет ету мерзімі аяқталғаннан кейін оны қарапайым тұрмыстық қоқыспен бірге тастауға болмайды. Оның орнына, ол федералды немесе жергілікті заңнамаға сәйкес кәдеге жаратуға және қайта өңдеуге арналған электрлік және электронды жабдықты тиісті қабылдау пунктіне жіберіледі.
- Құрылғы қандай да болмасын монтаждауды немесе бекітуді талап етпейді.
- Құрылғы ұқыпты өңдеуді талап етеді, оны шаң, кір, соққы, ылғал, от және т.б. әсерінен қорғаңыз.

Кепілдік міндеттемелер

Өндіруші кепілдік мерзімі ішінде құрылғының үздіксіз жұмыс істеуіне, сондай-ақ материалдар мен жинақтарда ақаулардың болмауына кепілдік береді.

Кепілдік мерзімі өнімді сатып алған сәттен бастап есептеледі және тек жаңа өнімдерге қолданылады. Кепілдік қызмет көрсету өнімді пайдаланушы нұсқаулығына сәйкес пайдаланған жағдайда кепілдік мерзімі ішінде тұтынушының кінәсінен істен шыққан элементтерді тегін жөндеу немесе ауыстыруды қамтиды. Элементтерді жөндеу немесе ауыстыру уәкілетті қызмет көрсету орталықтарының аумағында жүзеге асырылады.

Қызмет көрсету орталықтарының өзекті тізімін мына мекенжай бойынша алуға болады:
<https://www.dns-shop.ru/technical-support/>

Қосымша ақпарат

Өндіруші: Дримэ (Тяньцзинь) Информэйшн Тэкнолоджи Ко., Лтд.

Каб. 2112-1-1, Оңтүстік аудан, Қаржы және сауда орталығы, Ячжоу тас жолы 6975, Дунцзян қойма портының маңайы, Тяньцзинь еркін сауда аймағы, Қытай.

Қытайда жасалған.

Импортер / юр. лицо, принимающее претензии в Казахстане:

ТОО «ДНС КАЗАХСТАН», г. Нур-Султан, р-н Сарыарқа, пр-т Сарыарқа, зд. 12, Казахстан.

Импорттаушы / Қазақстанда шағымдар қабылдайтын заңды тұлға:

«DNS QAZAQSTAN (ДНС КАЗАХСТАН)» ЖШС, Нұр-Сұлтан қаласы, Сарыарқа ауданы, Даңғылы Сарыарқа, ғимарат 12, Қазақстан.

Өндіруші уәкілеттік берген тұлға: «Центр экспертных программ ВОК» АКЕҰ, Ресей, 115419, Мәскеу, 2-ші Рошинский даңғылы, 8-үй, корп. 4.

Тауар Кеден одағының мына техникалық регламенттерінің талаптарына сәйкес келеді:

- КО ТР 004/2011 «Төмен вольтты жабдықтардың қауіпсіздігі туралы»;
- КО ТР 020/2011 «Техникалық құралдардың электромагниттік үйлесімділігі».

Тауар Еуразиялық экономикалық одақтың ЕАЭО ТР 037/2016 «Электротехника және радиоэлектроника бұйымдарында қауіпті заттарды қолдануды шектеу туралы» техникалық регламентінің талаптарына сәйкес келеді.

ТМ: МІ.

Тауардың шығарылған күні, сондай-ақ кепілдік және пайдалану мерзімдері қаптамада көрсетілген.

