

polaris

since 1995



PVCR 3300 IQ Home Aqua

Руководство по эксплуатации	Гарантия	Русский 13
Інструкція з експлуатації	Гарантія	Український 33
Пайдалану жөніндегі нұсқау	Кепілдік	Қазақ 52
Operation Manual	Warranty	English 73
Kasutusjuhend	Garantii	Eesti 91
Naudojimo vadovas	Garantija	Lietuvių kalba 108
Eksploataācijas instrukcija	Garantija	Latviešu valoda 126
Instrukcja obsługi	Gwarancja	Polski 144
Οδηγίες χρήσης	Εγγύηση	Ελληνικά 164

1.

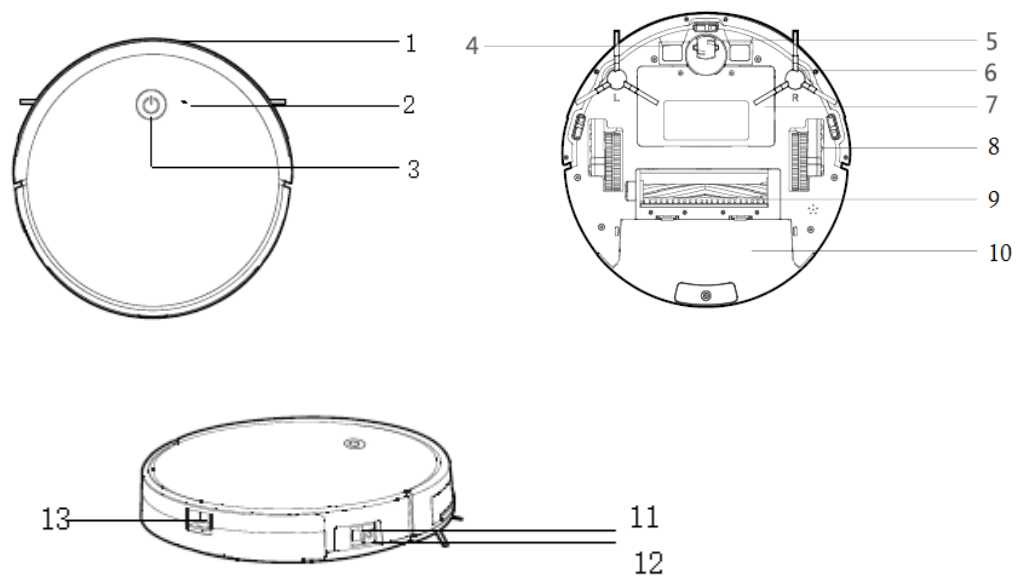

2.

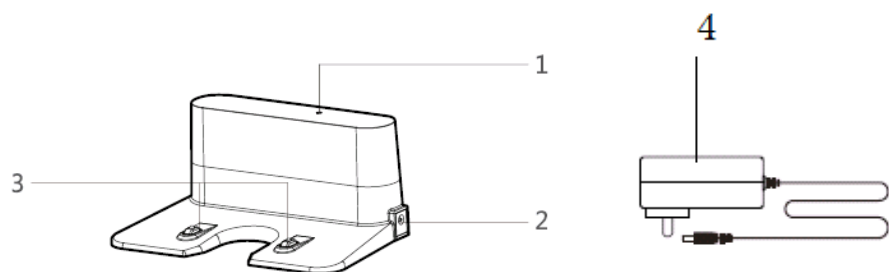

3.

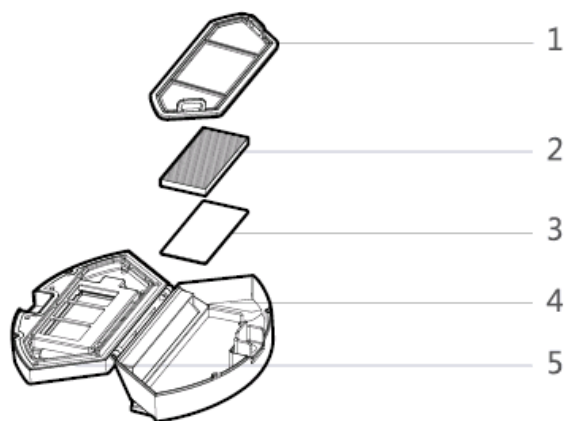

4.

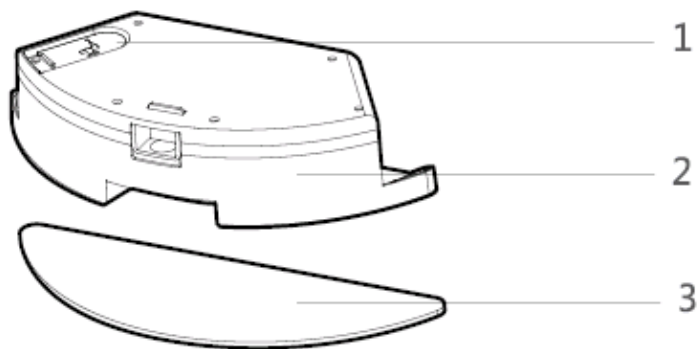

5.

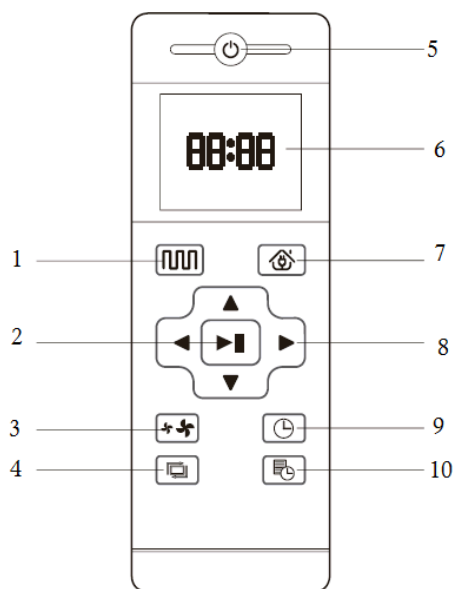

6.

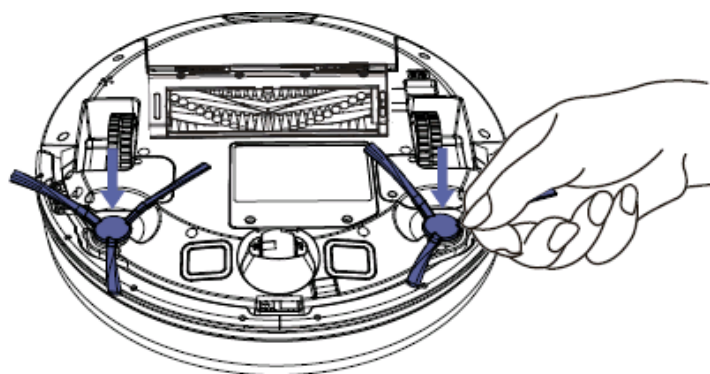

7.

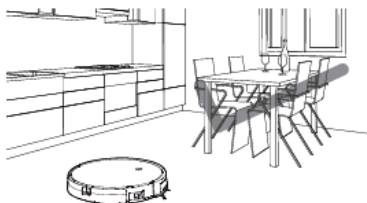

8.

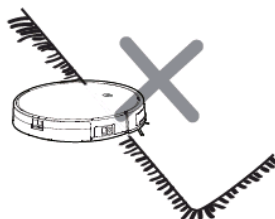
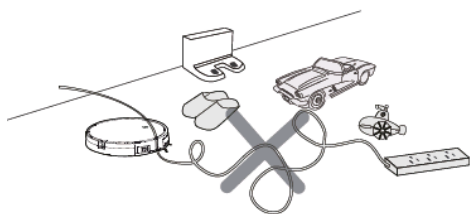

9.

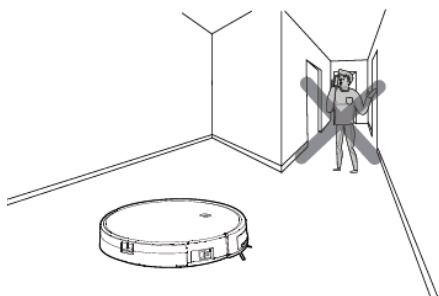

10.

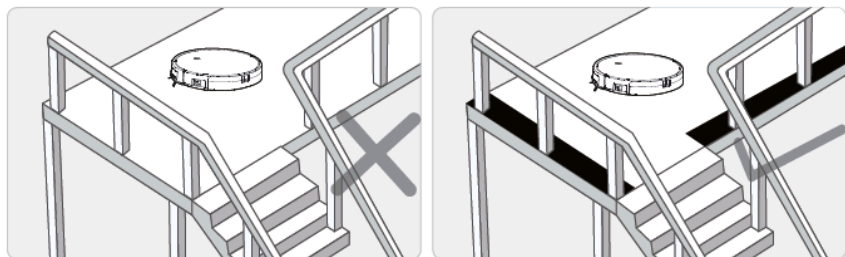

11.

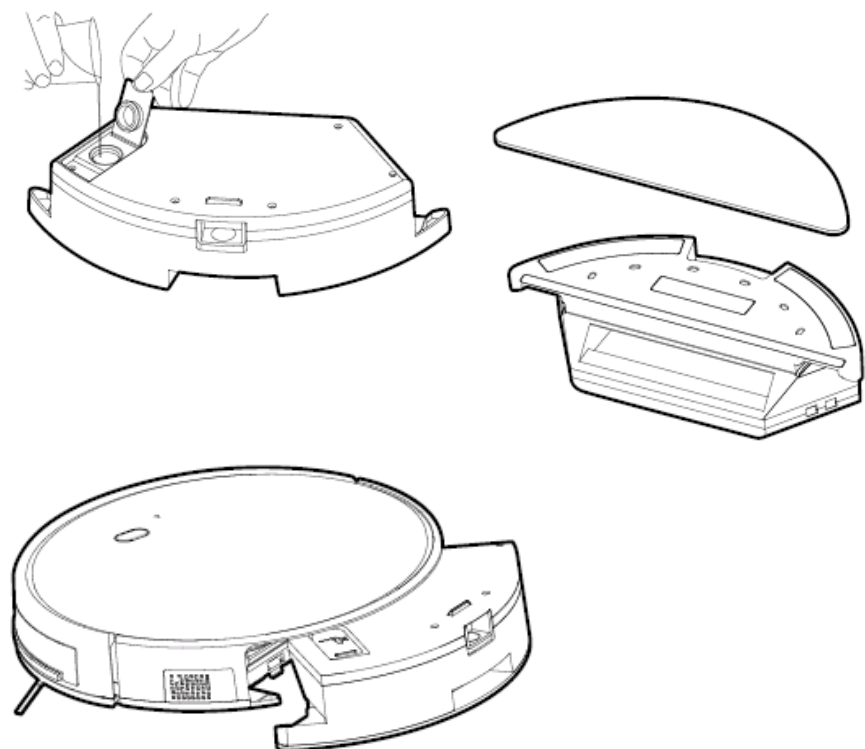

12.

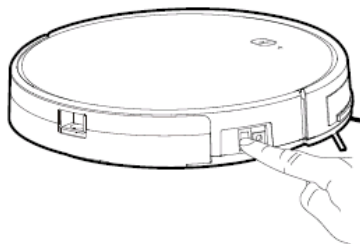

13-A

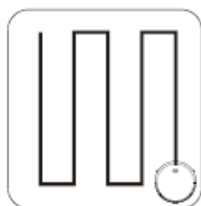

13-B

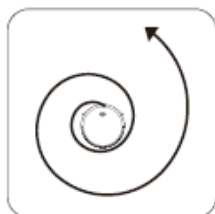

13-C

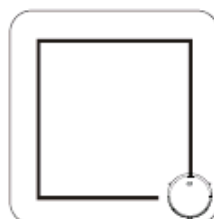

14.

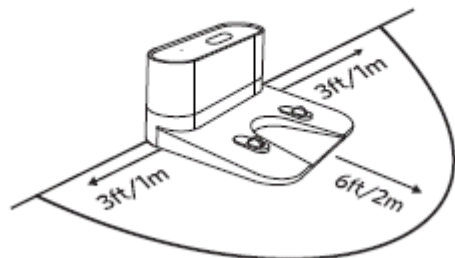

15.

1.

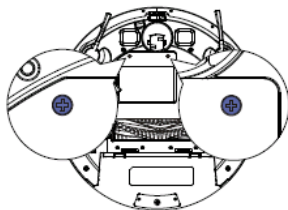

2.

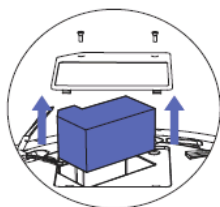
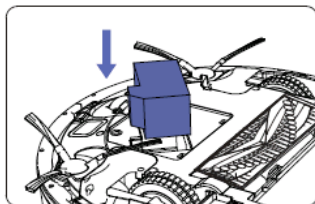

3.

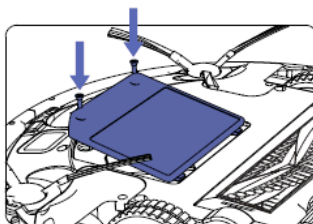

16.

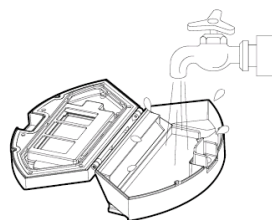
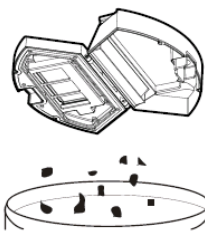
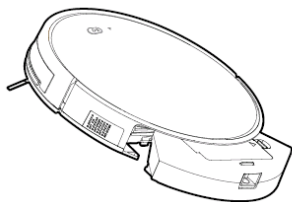

17.

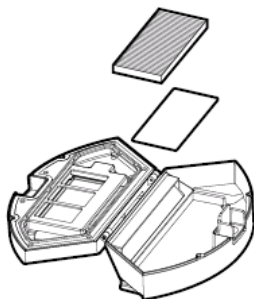
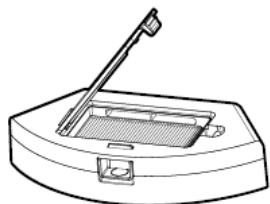

18.

1.

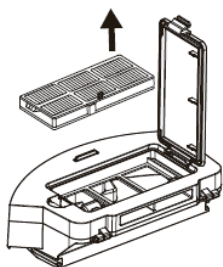

2.

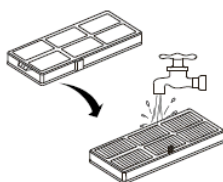

19.

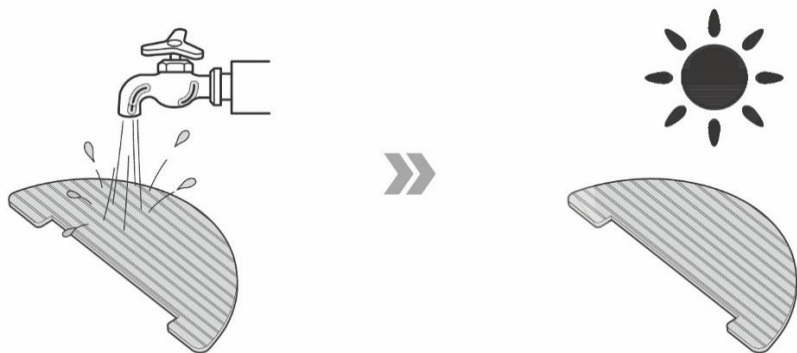

20.

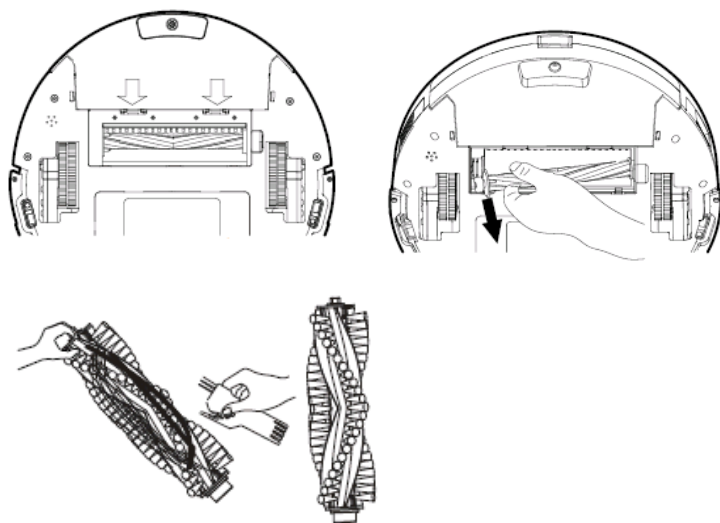

21.

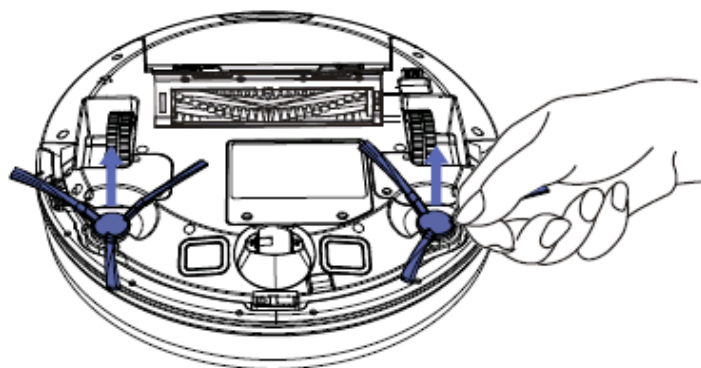

22.

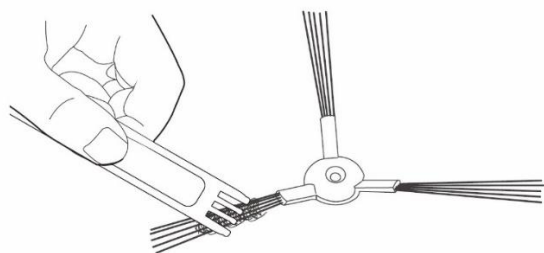

23.

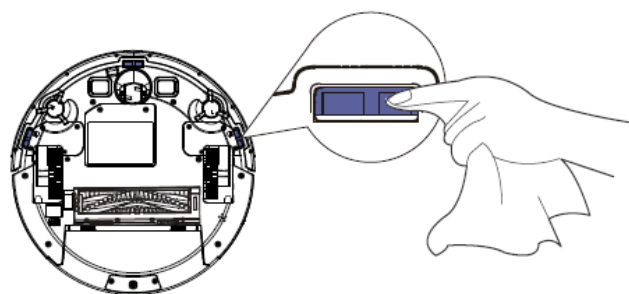

24.

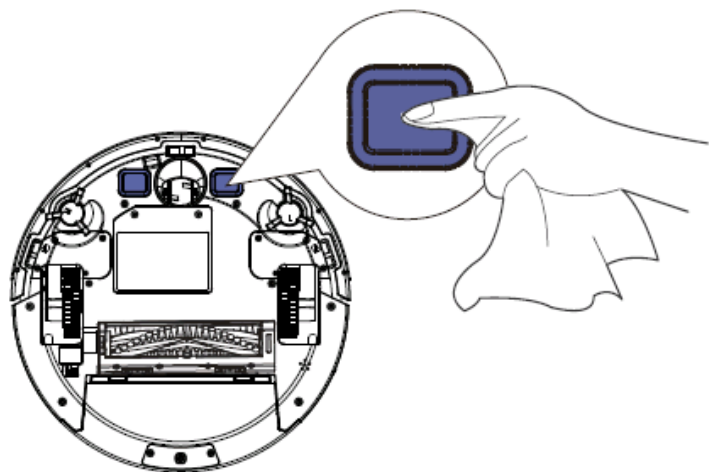

POLARIS
Модель PVCR 3300 IQ Home Aqua
Руководство по эксплуатации

Благодарим Вас за выбор продукции, выпускаемой под торговой маркой POLARIS. Наши изделия разработаны в соответствии с высокими требованиями качества, функциональности и дизайна. Мы уверены, что Вы будете довольны приобретением нового изделия нашей фирмы.

Перед началом эксплуатации прибора внимательно прочитайте данное руководство, в котором содержится важная информация, касающаяся Вашей безопасности, а также рекомендации по правильному использованию прибора и уходу за ним.

Сохраните руководство вместе с гарантийным талоном, кассовым чеком, по возможности, картонной коробкой и упаковочным материалом.

ОБЩАЯ ИНФОРМАЦИЯ

Настоящее руководство по эксплуатации предназначено для ознакомления с техническими данными, устройством, правилами эксплуатации и хранения пылесоса бытового, **PVCR 3300 IQ Home Aqua** POLARIS (далее по тексту – робот, пылесос, прибор).

ОБЩИЕ УКАЗАНИЯ ПО БЕЗОПАСНОСТИ

- Эксплуатация прибора должна производиться в соответствии с «Правилами технической эксплуатации электроустановок потребителей».
- Прибор предназначен исключительно для использования в быту.
- **Перед использованием внимательно прочитайте настоящее руководство и сохраните его.**
- Прибор должен быть использован только по назначению.
- Данный прибор не предназначен для использования людьми (включая детей), у которых есть физические, нервные или психические отклонения или недостаток опыта и знаний, за исключением случаев, когда за такими лицами осуществляется надзор или проводится их инструктирование относительно использования данного прибора лицом, отвечающим за их безопасность. Необходимо осуществлять надзор за детьми с целью недопущения их игр с прибором.
- Внимание! Не используйте прибор вблизи ванн, раковин или других емкостей, заполненных водой.
- Ни в коем случае не погружайте прибор в воду или другие жидкости.
- Каждый раз перед включением прибора осмотрите его. При наличии видимых повреждений прибора и аксессуаров не используйте его до устранения проблемы.
- Для зарядки аккумулятора (АКБ) используйте только зарядное устройство (адаптер) и зарядную базу, входящие в комплект пылесоса данной модели. Не используйте данный адаптер в иных целях.
- При наличии повреждений зарядной базы, адаптера или шнура питания ни в коем случае не включайте адаптер в розетку. При необходимости замены (ремонта) зарядной базы и адаптера обратитесь в авторизованный сервисный центр. **Не разбирайте зарядную базу и адаптер!**
- Для обеспечения зарядки аккумулятора сначала вставьте штекер адаптера в соответствующее гнездо зарядной базы и разместите базу у стены убираемой комнаты рядом с розеткой, а затем – вставьте вилку адаптера в розетку. Не оставляйте адаптер включенным в сеть без надзора после зарядки аккумулятора. Не оставляйте зарядную базу на полу, если прибор не используется.
- **Внимание! Замыкать металлическими предметами между собой контакты зарядной базы категорически запрещено!**
- При использовании зарядной базы необходимость зарядки АКБ определяется прибором автоматически. Если зарядная база не используется, не производите зарядку аккумулятора до его полного разряда.
- Для зарядки аккумулятора без использования зарядной базы сначала вставьте штекер адаптера в соответствующее гнездо пылесоса, а затем – вилку адаптера в розетку. Не оставляйте адаптер включенным в сеть после зарядки аккумулятора.

- Включайте адаптер только в источник переменного тока (~). Перед включением убедитесь, что адаптер рассчитан на напряжение, используемое в сети.
- Любое ошибочное включение лишает Вас права на гарантийное обслуживание.
- Не пользуйтесь нестандартными источниками питания или устройствами подключения.
- Перед включением адаптера в сеть убедитесь, что его штекер вставлен в соответствующее гнездо прибора/зарядной базы.
- Не используйте прибор вне помещений. Предохраняйте прибор от жары, прямых солнечных лучей, ударов об острые углы, влажности (ни в коем случае не погружайте прибор в воду).
- Не включайте адаптер питания в сеть (не касайтесь его) влажными руками.
- По окончании зарядки аккумулятора всегда отключайте адаптер от сети и от гнезда для зарядки на приборе/зарядной базе.
- Не оставляйте прибор, зарядную базу и адаптер без присмотра. Храните прибор, зарядную базу и адаптер в недоступном для детей месте.
- Нельзя переносить адаптер или зарядную базу, держа их за шнур питания. Запрещается также отключать адаптер от сети, держа его за шнур питания. При отключении адаптера от сети держитесь за корпус адаптера, не касаясь токопроводящих штырей.
- Не производите ремонт прибора и входящих в комплект аксессуаров самостоятельно. Неквалифицированный ремонт представляет прямую опасность для пользователя. Ремонт, осмотр и регулировка должны производиться только квалифицированными специалистами сервисного центра.
- Для ремонта прибора могут быть использованы только оригинальные запасные части.

Внимание!



При возникновении неисправностей любого характера обращайтесь в Авторизованный сервисный центр POLARIS.

СПЕЦИАЛЬНЫЕ УКАЗАНИЯ ПО БЕЗОПАСНОСТИ ДАННОГО ПРИБОРА

- При работе пылесоса не располагайте на полу убираемой комнаты работающие нагревательные приборы и другие источники тепла.
- Запрещается использование пылесоса без пылесборочного контейнера, а также без предусмотренных в контейнере фильтра и HEPA фильтра, установленных и обслуженных должным образом в соответствии с **настоящим руководством**. Убедитесь перед использованием, что пылесборник и фильтры правильно установлены.
- Не используйте химические растворители для очистки пылесоса.
- Не собирайте пылесосом следующие предметы и материалы:
 - горячие предметы: пепел, угольки, окурки и др.;
 - острые предметы: битое стекло, иголки, канцелярские кнопки, скрепки и др.;
 - краситель, используемый в принтерах или копировальных машинах, т.к. он является электропроводной смесью и не удаляется из фильтра полностью;
 - ядовитые, взрывоопасные и разъедающие вещества;
 - асбест или асбестовую пыль;
 - строительную гипсо-цементно-известковую пыль;
 - влажную пыль и грязь;
 - крупнолистовые фрагменты;
 - воду и водосодержащие жидкости.
- Используйте только рекомендованные производителем аксессуары и запасные части.
- Не закрывайте воздухопускные и выпускные отверстия пылесоса.
- Запрещено устанавливать работающий пылесос на края и боковые части корпуса. Пылесос во время

работы всегда должен находиться в горизонтальном положении, кнопкой  вверх. Следите за устойчивостью пылесоса на краю ступеней лестницы и при разнице высот пола. Ширина

ступеней лестницы должна превышать габариты прибора, включая вращающиеся боковые щетки, в противном случае использовать прибор на лестнице не следует. Перед использованием прибора на лестнице визуально проверьте его способность останавливаться на краю ступени без падения.

- Данный прибор подходит для твердых напольных покрытий и ковров с низким ворсом. Прибор не может использоваться на неровном полу и на коврах с высоким ворсом, а также при наличии на полу препятствий в виде лежащих проводов.
- При чистке ковров с низким ворсом следует снять боковые щетки во избежание их поломки. Если ковер имеет на краях бахрому – на время уборки уберите ее под ковер. Скатерти, покрывала и занавески в местах уборки не должны касаться пола.
- Прибор рассчитан на работу только с оригинальной АКБ и зарядным устройством, поставляемым в комплекте. Использование сторонних устройств для питания и зарядки может вызвать повреждение прибора.
- Перед использованием прибора уберите с пола все хрупкие и бьющиеся предметы, а также провода и игрушки.
- Не садитесь на прибор и не ставьте на него предметы и животных. Не позволяйте детям садиться на робот и использовать его, как игрушку.
 - Если прибор не используется в течение длительного времени, а также перед чисткой и обслуживанием прибора отключите питание.
- Очищайте прибор и пылесборочный контейнер после каждого использования.
- Не мойте пылесос под струей воды, не протирайте его мокрой тряпкой и не используйте на мокром полу. Запрещается уборка пылесосом мокрой пыли и грязи.
- Перед утилизацией изделия извлеките аккумулятор.
- Утилизацию батарей следует проводить в соответствии с местными законами и правилами.
- Даже если изделие сильно повреждено, запрещается сжигать его, а аккумулятор может привести к взрыву.

СФЕРА ИСПОЛЬЗОВАНИЯ

Прибор предназначен исключительно для бытового использования в соответствии с данным Руководством. Пылесос предназначен для сухой уборки пола бытовых помещений с твердой ровной поверхностью путем всасывания пыли и мелкого мусора и последующей влажной уборки. Прибор не предназначен для промышленного и коммерческого использования.

Прибор также не предназначен для использования вне помещений и в неотапливаемых помещениях с температурой воздуха ниже +15°C и повышенной влажностью.

Производитель не несет ответственности за ущерб, возникший в результате неправильного или непредусмотренного настоящим Руководством использования.

ОПИСАНИЕ ПРИБОРА

Рис. 1

1. Бампер
2. Wi-Fi индикатор
3. Кнопка ВКЛ/СТАРТ/СТОП
4. Клеммы для зарядки от базы
5. Переднее колесо
6. Боковые щетки: правая, левая
7. Крышка батарейного отсека
8. Левое/правое колесо
9. Узел центральной щетки
10. Пылесборник
11. Гнездо для подключения адаптера
12. Выключатель питания (ON/OFF)
13. Кнопка пылесборника

ЗАРЯДНОЕ УСТРОЙСТВО

Рис. 2

- 1. Индикатор включения**
- 2. Гнездо для подключения адаптера**
- 3. Контактная группа**
- 4. Адаптер для зарядки**

КОНТЕЙНЕР ДЛЯ СБОРА ПЫЛИ (ПЫЛЕСБОРНИК)

Рис. 3

- 1. Первичный фильтр**
- 2. HEPA фильтр**
- 3. Поролоновый фильтр**
- 4. Контейнер для пыли**
- 5. Крышка контейнера для пыли**

КОНТЕЙНЕР ДЛЯ ВЛАЖНОЙ УБОРКИ

Рис. 4

- 1. Крышка для залива воды**
- 2. Резервуар**
- 3. Микрофибра для влажной уборки**

ПУЛЬТ ДИСТАНЦИОННОГО УПРАВЛЕНИЯ

Рис. 5

- 1. Основной режим уборки**
- 2. Кнопка старт/стоп, кнопка подтверждения**
- 3. Кнопка регулировки мощности всасывания**
- 4. Режим уборки вдоль стен**
- 5. Кнопка ВКЛ./ВЫКЛ.**
- 6. Дисплей**
- 7. Кнопка возврата на базу**
- 8. Кнопки направления движения, установки «часы/мин.»**
- 9. Кнопка выбора режима установки времени**
- 10. Кнопка выбора режима установки расписания уборки**

КОМПЛЕКТАЦИЯ

- 1. Робот-пылесос в сборе - 1 шт.**
- 2. Пылесборник (установлен) - 1 шт.**
- 3. Контейнер для влажной уборки с микрофиброй – 1 шт.**
- 4. АКБ (аккумуляторная батарея - установлена) - 1 шт.**
- 5. База для зарядки - 1 шт.**
- 6. Батарейки AAA (входят в комплект) – 2 шт.**
- 7. Зарядное устройство (адаптер) - 1 шт.**
- 8. Боковые щетки (не установлены): правая – 2 шт.; левая -2 шт.**
- 9. Запасной комплект HEPA фильтра- 1 шт.**
- 10. Щетка для чистки - 1 шт.**
- 11. Микрофибра для влажной уборки запасная – 1 шт.**
- 12. Пульт дистанционного управления - 1 шт.**
- 13. Инструкция по эксплуатации - 1 шт.**
- 14. Гарантийный талон - 1 шт.**
- 15. Упаковка (полиэтиленовый пакет + коробка) - 1 шт.**

РАСПАКОВКА ПРИБОРА И ПОДГОТОВКА К ЭКСПЛУАТАЦИИ

- Откройте коробку, аккуратно извлеките прибор, освободите его от всех упаковочных материалов.
- Снимите все рекламные наклейки с корпуса прибора.
- Проверьте комплект поставки (см. раздел «Комплектация»).
- Извлеките все аксессуары и зарядное устройство.
- Убедитесь, что все комплектующие не повреждены.
- Установите боковые щетки. Для этого расположите пылесос нижней панелью вверх. Наденьте каждую щетку на свою ось: L (белая точка) – левая, R (желтая точка) – правая, слегка нажав сверху до упора.

Установка боковых щеток

Рис. 6

- **Перед первым использованием необходимо полностью зарядить аккумулятор.** См. раздел «ЗАРЯДКА АКБ».

ЭКСПЛУАТАЦИЯ

Из-за сложности домашней среды робот может пропустить некоторую недоступную область. Для достижения лучшего результата рекомендуется использовать робот ежедневно.

Переместите мешающие препятствия в зоне чистки, уберите с пола игрушки и провода. Рис. 7

Используйте пылесос только на коврах с коротким ворсом. Рис. 8

Не стойте на пути или в дверном проеме при уборке, иначе робот не уберет эти области. Рис. 9

Установите преграду, если робот убирает площадку между пролетами лестницы или при малом расстоянии между мебелью. Рис. 10

Установите в отсек на задней части прибора очищенный пылесборник в сборе с фильтрами (см. раздел «Описание прибора»), либо контейнер для влажной уборки, предварительно наполнив его водой до верхней отметки, в сборе с тряпкой. Рис. 11

Внимание: перед влажной уборкой следует произвести сухую уборку для очистки пола от пыли.

Внимание: Эксплуатация прибора без обслуженного согласно данному Руководству контейнера для пыли либо без контейнера для влажной уборки категорически запрещена!

НАСТРОЙКА И ИСПОЛЬЗОВАНИЕ ФУНКЦИИ УДАЛЕННОГО КОНТРОЛЯ.

Данный прибор имеет функцию удаленного управления с обратной связью с помощью мобильного устройства через универсальное приложение **Polaris IQ Home**.



Установите приложение **Polaris IQ Home** на ваш телефон.

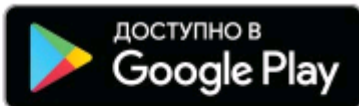
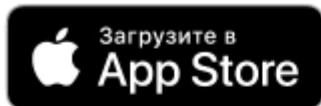

Также вы можете скачать приложение по ссылке с сайта www.polar.ru из раздела, посвященного данной модели.

Используя приложение, Вы сможете:

- Зарегистрировать робот
- Устанавливать расписание уборки, запускать, останавливать или отменять циклы уборки
- Устанавливать настройки уборки
- Отслеживать процесс уборки
- Дать имя своему роботу
- Получить доступ к инструкции по настройке устройства
- Находить ответы на часто задаваемые вопросы
- Получать автоматические обновления ПО
- Связываться со службой поддержки.

Настройка подключения пылесоса к сети WiFi

Внимание: Во избежание сбоя из-за разряда батареи в процессе настроек, перед подключением к сети установите пылесос на зарядную базу.

- Включите базу пылесоса в сеть, используя штатный адаптер.
- Включите на пылесосе переключатель в положение I.
- Установите пылесос на пол и направьте его на базу при помощи пульта управления, нажав



кнопку . Если прибор не включается – установите его на базу вручную или подключите к нему адаптер зарядки.

- Откройте приложение **Polaris IQ Home** в мобильном устройстве.

Важно!

Всегда загружайте обновление прошивки прибора, если приложение предлагает Вам это сделать.

Для телефонов с операционной системой Android:

Конфигурация нового устройства

- Экран «Дом»: нажмите кнопку «Добавить устройство».

- В списке «Все устройства» выберите пылесос (PVCР-3300)
- Нажмите кнопку «Открыть настройки», чтобы открыть настройки WiFi на телефоне
- Подключите телефон к сети WiFi, совпадающей с названием пылесоса (PVCР-3300)
- Вернитесь в приложение
- На следующем экране проведите сопряжение с Устройством:

1. Нажмите и удерживайте на корпусе прибора кнопку  до звукового сигнала, (или пока индикатор WiFi начнет быстро мигать при отключенном звуковом сигнале).

2. Затем в приложении нажмите кнопку «Продолжить»

- Выберите из списка или наберите название и укажите пароль WiFi сети, на которую вы хотите настроить устройство, и нажмите «Подключить»
- Подождите, пока процедура конфигурации завершится.

Сопряжение ранее сконфигурированного устройства:

- Экран «Дом»: нажмите кнопку «Добавить устройство».
- В списке «В сети» выберите пылесос (PVCР-3300) (Если устройства нет в сети - убедитесь, что у Вас подключена WiFi сеть, на которую сконфигурировано устройство)
- На следующем экране вас попросят провести сопряжение с Устройством:

1. Зажмите и удерживайте кнопку  до звукового сигнала (или пока индикатор Wi-Fi начнет быстро мигать при отключенном звуковом сигнале).

2. Затем в приложении нажмите кнопку «Продолжить»

Переконфигурация устройства на другую WiFi сеть. (режим диагностики):

- Зажмите и удерживайте кнопку  до звукового сигнала (или пока индикатор Wi-Fi начнет быстро мигать при отключенном звуковом сигнале).

- Повторно зажмите и удерживайте кнопку  до звукового сигнала (или пока индикатор Wi-Fi начнет медленно мигать).

- Экран «Дом»: нажмите кнопку «Добавить устройство».
- В списке «Все устройства» выберите пылесос (PVCР-3300).
- Нажмите кнопку «Открыть настройки», чтобы открыть настройки WiFi на телефоне
- Подключите телефон к сети WiFi, совпадающей с названием пылесоса (PVCР-3300)
- Вернитесь в приложение
- На следующем экране вас попросят провести сопряжение с Устройством:

1. Зажмите и удерживайте кнопку  до звукового сигнала (или пока индикатор Wi-Fi начнет быстро мигать при отключенном звуковом сигнале).

2. Затем в приложении нажмите кнопку «Продолжить»

- Укажите название и пароль WiFi сети, на которую вы хотите настроить устройство, и нажмите «Подключить»
- Подождите, пока процедура конфигурации завершится.

Для телефонов с операционной системой IOS:

Конфигурация нового устройства

- Экран «Дом»: нажмите кнопку «Добавить устройство».

- В списке «Все устройства» выберите пылесос (PVCR-3300)
- Нажмите «Продолжить»
- В приложении появится запрос на подключение к сети WiFi “PVCR-3300”, нажмите «Подключить»
- На следующем экране вас попросят провести сопряжение с Устройством:

1. Зажмите и удерживайте кнопку  до звукового сигнала или пока индикатор Wi-Fi начнет быстро мигать при отключенном звуковом сигнале.

2. Затем в приложении нажмите кнопку «Продолжить»

- Появится экран с доступными сетями WiFi. Выберите нужную сеть и введите пароль WiFi сети, на которую вы хотите настроить устройство, и нажмите «далее»
- Подождите, пока процедура конфигурации завершится.
- Нажмите «Продолжить»



Сопряжение ранее сконфигурированного устройства:

- Экран «Дом»: нажмите кнопку «Добавить устройство».
- В списке «Рядом с Вами» выберите пылесос (PVCR-3300) (Если устройства нет в сети - убедитесь, что мобильное устройство подключено к WiFi сети, на которую сконфигурировано устройство).
- На следующем экране вас попросят провести сопряжение с Устройством:

1. Зажмите и удерживайте кнопку  до звукового сигнала или пока индикатор Wi-Fi начнет быстро мигать при отключенном звуковом сигнале.

2. Затем в приложении нажмите кнопку «Продолжить»

Переконфигурация устройства на другую WiFi сеть. (режим диагностики):

- Зажмите и удерживайте кнопку  до звукового сигнала или пока индикатор Wi-Fi начнет быстро мигать при отключенном звуковом сигнале.
- Повторно зажмите и удерживайте кнопку  до звукового сигнала или пока индикатор Wi-Fi начнет медленно мигать.
- Экран «Дом» нажмите кнопку «Новое устройство».
- В списке «Все устройства» выберите пылесос (PVCR-3300).
- Нажмите «Продолжить»
- В приложении появится запрос на подключение к сети WiFi “PVCR-3300”, нажмите «Подключить»
- На следующем экране вас попросят провести сопряжение с Устройством:

1. Зажмите и удерживайте кнопку  до звукового сигнала или пока индикатор Wi-Fi начнет быстро мигать при отключенном звуковом сигнале.

2. Затем в приложении нажмите кнопку «Продолжить»

- Появится экран с доступными сетями WiFi. Выберите нужную сеть и введите пароль WiFi сети, на которую вы хотите настроить устройство и нажмите «далее»
- Подождите, пока процедура конфигурации завершится.
- Нажмите «Продолжить»



ВОЗВРАТ ПЫЛЕСОСА К ЗАВОДСКИМ НАСТРОЙКАМ WiFi:

1. Нажмите и удерживайте кнопку  до звукового сигнала или пока индикатор Wi-Fi начнет быстро мигать при отключенном звуковом сигнале.

2. Повторно нажмите и удерживайте кнопку  до звукового сигнала или пока индикатор Wi-Fi начнет медленно мигать.

3. Третий раз нажмите и удерживайте кнопку  до звукового сигнала или пока индикатор Wi-Fi начнет более медленно мигать. И подождите пока устройство перезагрузится (около 10 секунд).

ВКЛЮЧЕНИЕ/ОТКЛЮЧЕНИЕ БЛОКИРОВКИ КНОПКИ (Childlock)

Включени е блокировк и кнопки	Звуковая индикация при включени и блокировк и	Индикация включенно й блокировк и кнопки	Звуковая индикация при попытке нажатия кнопки	Отключен ие блокировк и кнопки	Звуковая индикация при отключении блокировки
Удержани е кнопки  в течение 15 секунд до второго звукового сигнала	2 звуковых сигнала: через 5 и через 15 секунд	Мигание индикатора поперемен но зеленым и желтым цветом	Однократный двухтональ ный звуковой сигнал	Удержание кнопки  в течение 15 секунд	Однократный двухтональ ный звуковой сигнал

ФУНКЦИОНАЛ ПЫЛЕСОСА, ДОСТУПНЫЙ В ПРИЛОЖЕНИИ

(подробное описание функций и особенностей работы прибора приведено в следующем разделе).

1. Старт/стоп
2. Дистанционное управление направлением движения (джойстик)
3. Выбор режима работы:
 - a. Авто
 - b. Вдоль стены
 - c. Точечная (уборка пятен)
 - d. Влажная уборка
 - e. Возврат на базу
4. Установка расписания уборки по дням недели
6. Индикация заряда батареи
7. Включение/отключение звука
8. Установка интенсивности подачи воды и всасывания
9. Карта уборки помещения
10. Отображение ошибок в процессе работы прибора

Примечание: Набор и названия доступных в приложении функций могут изменяться без уведомления пользователя при изменении версии приложения и прошивки аппарата.

Внимание! Устанавливайте контейнер с водой для влажной уборки, сняв пылесос с базы для подзарядки. Это необходимо в целях электробезопасности и для распознавания приложением, что контейнер для влажной уборки установлен.

Внимание!

Работа приложения и управление роботом с помощью пульта не синхронизируются.

Рекомендуем придерживаться одного из вариантов управления: через приложение или пультom.



УПРАВЛЕНИЕ ПЫЛЕСОСОМ БЕЗ ИСПОЛЬЗОВАНИЯ УДАЛЕННОГО КОНТРОЛЯ



1. Установите пылесос на пол панелью управления вверх. Рис. 12

Установите переключатель в положение «I». Индикатор кнопки  засветится зеленым цветом, прозвучит голосовое сообщение о готовности к работе.

Робот перейдет в спящий режим через 10 мин, если не произойдет никаких действий с прибором.

2. Для запуска основной программы однократно без удержания нажмите кнопку  на приборе. Робот начнет уборку помещения. Прозвучит голосовое сообщение о старте основного режима уборки.

3. Повторное нажатие кнопки  на приборе или  на пульте управления остановит уборку и пылесос перейдет в режим «Пауза». Прозвучит звуковой сигнал.

4. Для возврата на базу нажмите кнопку  на пульте управления. Кнопка  на панели управления загорится оранжевым. Прозвучит голосовое сообщение о необходимости заряда.

5. Для отключения пылесоса нажмите кнопку Вкл/Выкл на пульте, затем установите переключатель питания в положение «O».

ПРОГРАММЫ УБОРКИ.

Для повышения качества уборки пылесос имеет набор программ, которые можно запускать с пульта или из приложения.



При любом режиме уборки можно изменять мощность всасывания. Для этого нажмите на кнопку



на пульте управления, и мощность всасывания увеличится. При повторном нажатии мощность уменьшится.

Для запуска программ уборки прежде убедитесь, что робот включен.

1. **Классическая, или основная программа уборки. Рис. 13-А**

Для ее запуска нажмите кнопку  на работе,  на пульте или AUTO в приложении. Прозвучит голосовое сообщение о старте основного режима уборки.

2. **Движение по спирали (Точечная уборка). Рис. 13-В**

Программа Движение по спирали («точечная уборка») предназначена для уборки особо загрязнённой локальной зоны. Запуск программы осуществляется только из приложения. При запуске прозвучит голосовое сообщение о точечном режиме уборки.

3. **Уборка вдоль стен. Рис. 13-С**

Для старта уборки «Вдоль стен» нажмите на соответствующую кнопку  на пульте управления или соответствующую кнопку в приложении. Прозвучит соответствующее голосовое сообщение.

НАСТРОЙКА ТЕКУЩЕГО ВРЕМЕНИ И ВРЕМЕНИ НАЧАЛА УБОРКИ НА ПУЛЬТЕ УПРАВЛЕНИЯ.





Используя кнопки на пульте управления, Вы можете установить на таймере время начала уборки. При этом текущее время также должно быть установлено.

При установленном таймере пылесос будет автоматически включаться и начинать уборку каждый день в заданное время. Переключатель I/O на корпусе прибора должен быть включен, зарядная база установлена и подключена.

ВНИМАНИЕ: ПУЛЬТ ПРИ НАСТРОЙКЕ ДОЛЖЕН БЫТЬ НАПРАВЛЕН В СТОРОНУ ПЫЛЕСОСА, ПЫЛЕСОС ВКЛЮЧЕН.

Установка текущего времени.





Нажмите на кнопку  на пульте управления. Индикация «часы» на дисплее будет мигать.

Используйте кнопки  или  для установки нужного времени и кнопки  или  для перехода от часов к минутам и наоборот. Для сохранения установленных данных нажмите на

кнопку  на пульте управления. Издается однократный звуковой сигнал, означающий, что данные сохранены.

Установка времени начала уборки.

Нажмите на кнопку  на пульте управления прозвучит голосовое сообщение о режиме установки времени старта.. Индикация «часы» на дисплее будет мигать. Используйте кнопки

 или  для установки нужного времени и кнопки  или  для перехода от часов к

минутам и наоборот. Для сохранения установленных данных нажмите на кнопку  на пульте управления. Издается однократный звуковой, означающий, что данные сохранены.

Для удаления установок нажмите и удерживайте 3 секунды кнопку . Как только запрограммированные данные будут удалены, издается кратковременный звуковой сигнал.

При замене элементов питания настройки теряются. Не забудьте заново настроить время после замены батарей.

ЗАРЯДКА АКБ ИСПОЛЬЗОВАНИЕ ЗАРЯДНОЙ БАЗЫ

При использовании зарядной базы необходимость зарядки АКБ и местоположение зарядной базы определяется прибором автоматически. Переключатель I/O на корпусе пылесоса должен находиться в положении «I».

Разместите зарядную базу вплотную к стене убираемой комнаты рядом с розеткой, вставьте вилку адаптера в розетку. Сигнальный индикатор на базе засветится.

Не должно быть препятствий на расстоянии 1 метра с двух боковых сторон и на расстоянии 2 метров с передней стороны от зарядной базы. Также в зоне расположения базы не должно быть

зеркал и сильно отражающих поверхностей в пределах до 15 см от пола по высоте. Если такие поверхности имеются – закройте их.

Не ставьте базу напротив окна, если возможно попадание на нее прямых солнечных лучей. Рис. 14
Для зарядки включите робот переключателем питания, установите его на базу. Следите, чтобы контакты на базе совпали с контактами на приборе.

Состояние прибора	Цвет индикатора
Заряжается	Оранжевый, мерцает
Низкий заряд батареи	Оранжевый, постоянно светится
Заряжен/В режиме уборки	Зеленый, постоянно светится
Отключен/в спящем режиме/давно заряжен	Не светится

Не оставляйте адаптер включенным в сеть без надзора после зарядки аккумулятора.

Не оставляйте зарядную базу на полу, если прибор длительно не используется.

Внимание! Замыкать металлическими предметами между собой контакты зарядной базы категорически запрещено!

Не оставляйте прибор на хранении с разряженной батареей, это может привести к ее преждевременному отказу.

Перед длительным хранением разрядите АКБ наполовину. Отключите прибор переключателем питания. Не храните прибор и АКБ в условиях отрицательных температур.

ЗАМЕНА АКБ Рис. 15

1. Отключите прибор переключателем питания.
2. Расположите его нижней панелью вверх.
3. С помощью отвертки с крестообразным шлицем (в комплект не входит) выкрутите шурупы крышки батарейного отсека и снимите крышку, подцепив ее со стороны расположения шурупов.
4. Извлеките старую АКБ из отсека и отсоедините ее разъем, для чего нажмите на собачку замка разъема питания пылесоса и выдерните из него разъем АКБ. Чтобы подключить новую АКБ, вставьте разъем АКБ в разъем питания пылесоса до щелчка. Аккуратно разместите АКБ в отсеке, не пережимая соединительные провода.
5. Установите на место крышку батарейного отсека. Закрутите шурупы.

ЧИСТКА И УХОД ЗА ПРИБОРОМ

1. Перед обслуживанием и чисткой убедитесь, что прибор отключен от зарядного устройства, а зарядное устройство – от сети.
2. Не погружайте прибор и зарядное устройство в воду или другие жидкости.
3. Не используйте бензин, спирт и химические растворители для очистки прибора.
4. Металлические части прибора протирайте чистой сухой тканевой салфеткой.
5. Пластиковые части прибора протирайте влажной отжатой тканевой салфеткой. Капель воды быть не должно.
6. Храните прибор в сухом прохладном месте.

Подготовка к работе контейнера для влажной уборки

Внимание! Если в процессе влажной уборки остановить робот (для добавления воды), он может убирать ранее убранную зону. Не используйте влажную уборку на ковре.

Всегда заблаговременно наливайте чистую воду в контейнер, не оставляйте остаток воды в контейнере после уборки. Снимайте данный контейнер при зарядке АКБ.

Перед заливом воды закрепите на дне контейнера тряпку из комплекта согласно рисунку. Рис. 11

Добавление воды.

Откройте крышку заливного отверстия, осторожно залейте чистую воду до верхней отметки. Плотно закройте крышку.

ОЧИСТКА ПЫЛЕСБОРНИКА

Рис. 16

После каждой уборки:

- Нажмите на защелку пылесборника и потяните вниз,
 - Извлеките контейнер, потянув его на себя.
 - Проверьте, нет ли инородных предметов, застрявших в каналах. При необходимости удалите их.
 - Откройте крышку контейнера, потянув вниз защелку,
 - Переверните контейнер и вытряхните мусор из контейнера.
 - Для извлечения и замены HEPA – фильтра, освободите защелку на крышке пылесборника. Очистите HEPA – фильтр вытряхиванием или с помощью специальной щеточки. При необходимости промойте HEPA фильтр тонкой струей чистой воды комнатной температуры. Применение моющих средств не допускается. Рис. 17
 - Промойте пылесборник чистой водой. Рис. 18
 - Просушите естественным способом фильтры и пылесборник перед установкой.
- Применение нагрева не допускается.
- Установите фильтрующие элементы,
 - Закройте контейнер и установите его на место.

ОЧИСТКА КОНТЕЙНЕРА ДЛЯ ВЛАЖНОЙ УБОРКИ.

После уборки отключите пылесос, снимите контейнер. Снимите тряпку с держателей.

Промойте тряпку водой с моющим средством, прополоскайте в чистой воде, просушите естественным способом (без нагрева). Рис. 19

Вылейте воду из резервуара, храните контейнер сухим.

ЧИСТКА ЦЕНТРАЛЬНОЙ ЩЕТКИ

Электрическая щётка предназначена для сбора бытовой пыли с пола и ковровых покрытий при помощи вращающегося щетинного валика. Её конструкция очень чувствительна к засорению длинными волосами, шерстью, нитками и т.п. В случае образования засора, немедленно прекратите использование пылесоса, и примите меры к очистке щетинного валика. **Очистку следует производить после каждой уборки.**

Валик имеет отдельный электропривод, который включается одновременно с мотором пылесоса.

Для очистки валика:

1. Выключите прибор переключателем I/O (переведите его в положение «О»).
2. Переверните пылесос вверх дном и расположите его задней частью «к себе».
3. При небольшом количестве волос и ниток, намотавшихся на щетинный валик, их можно срезать ножом без снятия щетинного валика. Для этого расположите острый нож между рядами щетинок режущей кромкой наружу от валика, и движением вдоль валика подрежьте намотанные волосы и нитки. После этого обрезки волос легко удаляются наружу из корпуса щётки, для удобства допускается поворачивать щетинный валик вокруг оси его вращения вручную.
4. При сильном засорении щетинного валика, снимите рамку крепления валика электрощетки, для чего слегка нажмите на язычки защелок фиксатора «от себя» и приподнимите ближний край рамки, после чего извлеките рамку. Рис. 20
5. Приподнимите правую сторону щетинного валика, потянув вправо, выведите его из зацепления с приводом и извлеките из гнезда. Когда щетинный валик извлечён из корпуса, его можно легко очистить от намотавшихся волос и ниток с помощью острого ножа или ножниц.
6. Установку щетинного валика на место в корпус щётки проводите в обратной последовательности.
7. В случае сильного засорения деталей щётки и электропривода, обратитесь в авторизованный сервисный центр для разборки и чистки.

ЧИСТКА БОКОВЫХ ЩЕТОК

1. Отключите робот.
2. Проверьте, нет ли в щетках каких-либо повреждений и/или инородных тел, намотавшегося мусора.
3. При необходимости снимите щетки. Рис. 21
4. Протрите щетки тканью, смоченной в теплой воде и хорошо отжатой. **Очистку производите после каждой уборки.**
5. В случае повреждения боковых щеток производите их замену своевременно. Рис. 22

ЧИСТКА ДАТЧИКОВ И КОНТАКТОВ

- Очищайте переднее колесо от накопления мусора.
- Очищайте сенсоры антипадения от пыли мягкой тканью, без механического воздействия. Рис. 23
- Очищайте сухой мягкой тканью контактные площадки на дне пылесоса и на базе. Рис. 24
- Отключайте батарею при длительной паузе в эксплуатации.

Работы, связанные с чисткой внешних узлов пылесоса, не входят в гарантийное обслуживание.

НЕИСПРАВНОСТИ И МЕТОДЫ ИХ УСТРАНЕНИЯ

При возникновении проблем в работе, робот оповещает о их наличии голосовым сообщением и кратко отображает наличие основных проблем в приложении.

Устранение возможных проблем при уборке.

1	Робот не включается и не заряжается	Нет контакта с базой. База не подключена к адаптеру. Использован нештатный адаптер.	Проверьте соединение робота с базой. Подключите базу в соответствии с Руководством. Используйте штатный адаптер зарядки.
2	Робот движется рывками на одном месте.	На привода колес или щеток что-то наматалось.	Робот автоматически пытается освободиться. Если это невозможно – помогите ему.
3	Робот следует на базу для зарядки, не закончив уборку.	При низком уровне заряда робот следует на базу. На разных покрытиях затраты энергии различны.	Зарядите робот Время автономной работы робота зависит от сложности помещения, количества мусора и режима уборки.
4	Робот не выполнил запланированную уборку.	Отключено питание робота. Робот разряжен. Робот заблокирован мусором.	Включите робот. Когда робот находится в режиме ожидания, убедитесь, что он заряжен, чтобы у него было достаточно энергии для работы в любое время. Очистите пылесборник и робот согласно Руководству.
5.	Робот не запускается с пульта (эффективное расстояние до 5 метров).	Разрядились батареи пульта. Робот отключен/разрядилась батарея робота. Загрязнен излучатель пульта. Имеются помехи от других источников инфракрасного излучения.	Замените батареи (2 шт ААА). Включите/зарядите робот. Протрите излучатель пульта мягкой тканью. Не используйте пульт рядом с другими устройствами, излучающими инфракрасный сигнал.

6.	Во время уборки робот пропускает участки, убирает хаотично, карта уборки в приложении показывает нарушения, не четкая.	Едущее колесо не полностью соприкасается с поверхностью. Другие устройства, находящиеся поблизости могут выдавать помехи. Уменьшенное трение на гладком, отполированном полу. Вещи и предметы, расположенные на полу, мешают уборке робота.	Рекомендуется закрыть дверь, чтобы отделить области уборки. По возможности уберите, расположенные на полу вещи для более эффективной уборки.
----	--	---	--

Внимание! Если с помощью описанных выше шагов Вы не можете устранить проблему своими силами, обратитесь, пожалуйста, в Авторизованный сервисный центр POLARIS.

Описанием проблем и способов их устранения в отношении WiFi

Проблема	Причина	Способ устранения
<p>Устройству не удается подключиться к WiFi роутеру</p>	<p>1. В процессе подключения происходит сбой</p>	<p>а. Убедитесь в том, что Ваш прибор поддерживается в приложении: на главном меню приложения нажмите кнопку «Добавить устройство» и разверните список «Все устройства»;</p> <p>б. Убедитесь в том, что Ваш роутер работает на частоте 2,4 МHz. Для настройки роутера обратитесь к инструкции к Вашему роутеру;</p> <p>с. Убедитесь в том, что Ваш роутер не накладывает дополнительных ограничений на входящие подключения (например, подключение только указанных MAC-адресов). Для настройки роутера обратитесь к инструкции к Вашему роутеру.</p> <p>д. Убедитесь в том, что у Вас установлена последняя версия программы;</p> <p>е. Выгрузите программу из памяти телефона и запустите еще раз: откройте список открытых приложений в телефоне и смахните вверх запущенное окно программы Polaris IQHome, затем заново запустите программу и повторите процесс подключения;</p> <p>ф. Активируйте режим диагностики прибора – обратитесь к разделу «Настройка подключения» в Инструкции пользователя;</p> <p>г. Проведите сброс настроек прибора (Reset) - обратитесь к разделу «Настройка подключения» в Инструкции пользователя;</p>
	<p>2. Подключение проведено успешно, прибор появился в списке приборов в приложении, но управление им недоступно.</p>	<p>Убедитесь в том, что Ваш телефон произвел обратное переподключение на WiFi сеть. Для этого откройте раздел WiFi настроек телефона и в случае необходимости подключитесь к Вашей сети WiFi вручную.</p>
	<p>3. Прибор был успешно подключен, но неожиданно перестал реагировать на команды из приложения.</p>	<p>Зайдите на страницу прибора и в правом верхнем углу нажмите звездочку. Далее в разделе «Диагностика соединения» ознакомьтесь с диаграммой диагностики. Нажмите на восклицательный знак рядом с красным участком сети и следуйте инструкциям интерактивного помощника.</p>

		Не нашли ответа на Вашу проблему? Ознакомьтесь с дополнительной информацией или свяжитесь со службой поддержки в разделе "Умный дом" на нашем сайте.
Прибор не реагирует на нажатие кнопок на панели прибора	Включена функция защиты от случайного нажатия	Выключите защиту в приложении, либо с панели прибора

ХРАНЕНИЕ

Электроприборы хранятся в закрытом сухом и чистом помещении при температуре окружающего воздуха не выше плюс 40°C с относительной влажностью не выше 70% и отсутствии в окружающей среде пыли, кислотных и других паров, отрицательно влияющих на материалы электроприборов.

Храните прибор в недоступном для детей месте.

ТРАНСПОРТИРОВКА

Электроприборы транспортируют всеми видами транспорта в соответствии с правилами перевозки грузов, действующими на транспорте конкретного вида. При перевозке прибора используйте оригинальную заводскую упаковку.

Транспортирование приборов должно исключать возможность непосредственного воздействия на них атмосферных осадков и агрессивных сред.

Внимание! После окончания срока службы не выбрасывайте прибор вместе с бытовыми отходами.

Передайте его в специализированный пункт для дальнейшей утилизации. Этим Вы можете защитить окружающую среду

РЕАЛИЗАЦИЯ

Правила реализации не установлены.

ТРЕБОВАНИЯ ПО УТИЛИЗАЦИИ

По окончании срока эксплуатации электроприбора не выбрасывайте его вместе с обычными бытовыми отходами, а передайте в официальный пункт сбора на утилизацию. Таким образом, Вы можете сохранить окружающую среду.

Отходы, образующиеся при утилизации изделий, подлежат обязательному сбору с последующей утилизацией в установленном порядке и в соответствии с действующими требованиями и нормами отраслевой нормативной документации, в том числе в соответствии с СанПиН 2.1.7.1322-03 «Гигиенические требования к размещению и обезвреживанию отходов производства и потребления.»

ТЕХНИЧЕСКИЕ ХАРАКТЕРИСТИКИ

PVCR 3300 IQ Home Aqua – робот-пылесос бытовой электрической торговой марки POLARIS

Диаметр прибора : 330 мм

Высота прибора: 75 мм

Объем пылесборочного контейнера: 600 мл

Мощность прибора: 25 Вт

Источник питания: аккумуляторная батарея

Li-on 2600 мАч 14,4 В

Время зарядки АКБ: до 5 часов

Время работы от АКБ: до 120 минут

Зарядное устройство

Характеристики зарядного устройства:

Входное напряжение: 100-240 В, 0,5А
Частота: 50/60 Гц
Выходное напряжение: 19 В
Максимальный ток нагрузки: 600 мА
Класс защиты – 2
Используемые элементы питания для ПДУ – типа ААА, 2 шт.

Примечание: Вследствие постоянного процесса внесения изменений и улучшений, между инструкцией и изделием могут наблюдаться некоторые различия. Производитель надеется, что пользователь обратит на это внимание.

ИНФОРМАЦИЯ О СЕРТИФИКАЦИИ

Продукция прошла процедуру подтверждения соответствия требованиям ТР ТС 004/2011 «О безопасности низковольтного оборудования», ТР ТС 020/2011 «Электромагнитная совместимость технических средств», ТР ЕАЭС 037/2016 «Об ограничении применения опасных веществ в изделиях электротехники и радиоэлектроники» и маркируется единым знаком обращения продукции на рынке государств-членов Таможенного Союза.

Информацию о номере сертификата/декларации соответствия и сроке его действия Вы можете получить в месте приобретения изделия POLARIS или у Уполномоченного представителя изготовит



Расчетный срок службы изделия: 3 года

Гарантийный срок: 24 месяца со дня покупки

Гарантийный срок на аккумуляторную батарею: 6 месяцев

Дата производства: указана на шильдике прибора

Изготовитель:

POLARIS CORPORATION LIMITED - ПОЛАРИС КОРПОРЕЙШН ЛИМИТЕД

Блок 1801, 18/F, Джубили Сентр, 46 Глостер Роуд, Ванчай, Гонконг

Unit 1801, 18/F, Jubilee Centre, 46 Gloucester Road, Wanchai, Hong Kong

Импортер и Уполномоченный представитель изготовителя в РФ и государствах-членах Таможенного Союза :

ООО "Полярис Инт", 105005, г.Москва, 2-ая Бауманская ул., д.7, стр.5, ком.26

Телефон единой справочной службы: 8-800-700-11-78

Произведено в Китае

ГАРАНТИЙНОЕ ОБЯЗАТЕЛЬСТВО

Изделие: Робот-пылесос бытовой электрический

Модель PVCR 3300 IQ Home Aqua

Настоящая гарантия действует в течение 24 месяцев с подтвержденной даты приобретения изделия и подразумевает гарантийное обслуживание изделия в соответствии с Законами Государств – членов Таможенного Союза «О защите прав потребителей».

1. Гарантийные обязательства изготовителя распространяются на все модели, выпускаемые под торговой маркой «POLARIS» и приобретенные у уполномоченных изготовителем продавцов, в странах, где предоставляется гарантийное обслуживание (независимо от места покупки).
2. Изделие должно использоваться в строгом соответствии с руководством по эксплуатации и соблюдением правил и требований по безопасности.
3. Настоящая гарантия не распространяется на недостатки, возникшие после передачи товара потребителю вследствие:
 - Химического, механического или иного воздействия, попадания посторонних предметов, жидкостей, насекомых и продуктов их жизнедеятельности внутрь изделия;
 - Неправильной эксплуатации, заключающейся в использовании изделия не по его прямому назначению, а также установки и эксплуатации изделия с нарушением требований Руководства по эксплуатации и правил техники безопасности;
 - Использования изделия в целях, для которых оно не предназначено;
 - Нормальной эксплуатации, а также естественного износа, не влияющие на функциональные свойства: механические повреждения внешней или внутренней поверхности (вмятины, царапины, потертости), естественные изменения цвета металла, в т.ч. появление радужных и темных пятен, а также - коррозии на металле в местах повреждения покрытия и непокрытых участках металла;
 - Износа деталей отделки, ламп, батарей, защитных экранов, накопителей мусора, ремней, щеток и иных деталей с ограниченным сроком использования;
 - Ремонта изделия, произведенного лицами или организациями, не являющимися Авторизованными сервисными центрами*;
 - Повреждений изделия при транспортировке, некорректного его использования, а также в связи с непредусмотренными конструкцией изделия модификациями или самостоятельным ремонтом.
4. Изготовитель не несет гарантийные обязательства, если на изделии отсутствует паспортная идентификационная табличка, либо данные в ней стертые или исправлены.
5. Настоящая гарантия действительна только для изделий, используемых для личных бытовых нужд, и не распространяется на изделия, которые используются для коммерческих, промышленных или профессиональных целей.

Внимание!! Изготовитель не несет ответственности за возможный вред, прямо или косвенно причиненный изделием POLARIS людям, домашним животным, окружающей среде, или ущерб имуществу в случае, если это произошло в результате несоблюдения правил или условий эксплуатации и установки изделия, умышленных или неосторожных действий потребителя или третьих лиц.

По всем вопросам, связанным с техническим обслуживанием, проверкой качества, гарантийным и постгарантийным ремонтом изделий POLARIS обращайтесь в ближайший Авторизованный сервисный центр POLARIS или к продавцу – уполномоченному дилеру POLARIS

Гарантийный ремонт изделий POLARIS осуществляют только Авторизованные сервисные центры POLARIS.

*Адреса Авторизованных сервисных центров на сайте Компании: www.polar.ru

Для подтверждения даты приобретения изделия при гарантийном ремонте или предъявления иных предусмотренных законом требований просим Вас сохранять документы о покупке.

Таковыми документами могут являться заполненный гарантийный талон POLARIS, , кассовый чек или квитанция Продавца, иные документы, подтверждающие дату и место покупки.

При не предоставлении документа, подтверждающего дату приобретения изделия, срок гарантии исчисляется с даты изготовления изделия. Дата изготовления указана на паспортной идентификационной табличке, находящейся на задней стенке изделия.

POLARIS
Модель PVCR 3300 IQ Home Aqua
Інструкція з експлуатації

Дякуємо Вам за вибір продукції, що випускається під торговельною маркою POLARIS. Наші виробники розроблено відповідно до високих вимог якості, функціональності та дизайну. Ми впевнені, що, придбавши новий виріб нашої фірми, Ви будете задоволені.

Перед початком експлуатації приладу уважно прочитайте цю інструкцію, в якій міститься важлива інформація, що стосується Вашої безпеки, а також рекомендації з правильного використання приладу й догляду за ним.

Зберігайте інструкцію разом із гарантійним талоном, касовим чеком, а також, якщо це можливо, з картонною коробкою і пакувальним матеріалом.

ЗАГАЛЬНА ІНФОРМАЦІЯ

Ця інструкція з експлуатації призначена для ознайомлення з технічними даними, будовою, правилами експлуатації та зберігання пілососа побутового **PVCR 3300 IQ Home Aqua** POLARIS (далі за текстом – робот, пілосос, прилад).

ЗАГАЛЬНІ ВКАЗІВКИ З БЕЗПЕКИ

- Експлуатація приладу повинна здійснюватися відповідно до «Правил технічної експлуатації електроустановок споживачів».
- Прилад призначений лише для використання у побуті.
- **Перед використанням уважно прочитайте цю Інструкцію та збережіть її.**
- Прилад повинен використовуватися лише за призначенням.
- Цей прилад не призначений для використання людьми (у тому числі дітьми) із фізичними, нервовими або психічними відхиленнями або яким бракує досвіду або знань, за винятком випадків, коли за такими людьми здійснюється нагляд або відповідальна за їх безпеку особа проводить їм інструктаж щодо користування цим приладом. Необхідно здійснювати нагляд за дітьми з метою недопущення їхніх ігор з приладом.
- **Увага!** Не використовуйте прилад поблизу ванн, раковин та інших посудин, заповнених водою.
- У жодному разі не занурюйте прилад у воду або інші рідини.
- Щоразу перед увімкненням приладу оглядайте його. За наявності видимих пошкоджень приладу та аксесуарів не використовуйте його до усунення проблеми.
- Для заряджання акумулятора (АКБ) використовуйте лише зарядний пристрій (адаптер) та зарядну базу, що входять у комплект пілососа цієї моделі. Не використовуйте адаптер з іншою метою.
- За наявності пошкоджень зарядної бази, адаптера або мережевого кабелю живлення у жодному разі не вмикайте адаптер у розетку. За необхідності заміни (ремонт) зарядної бази, адаптера або кабелю живлення звертайтеся до авторизованого сервісного центру. **Не розбирайте зарядну базу та адаптер!**
- Для забезпечення зарядки акумулятора спочатку вставте штекер адаптера у відповідне гніздо зарядної бази та розмістіть базу біля стіни кімнати, яка прибирається, поряд з розеткою, потім вставте вилку адаптера у розетку. Не залишайте без нагляду адаптер увімкненим у мережу після заряджання акумулятора. Не залишайте зарядну базу на підлозі, якщо прилад не використовується.
- **Увага! Замикати металевими предметами контакти зарядної бази між собою категорично заборонено!**
- При використанні зарядної бази необхідність заряджання АКБ визначається приладом автоматично. Якщо зарядна база не використовується, не заряджайте акумулятор, поки він повністю не розрядиться.
- Для заряджання акумулятора без використання зарядної бази спочатку вставте штекер адаптера у відповідне гніздо пілососа, потім – вилку адаптера у розетку. Не залишайте адаптер увімкненим у мережу після заряджання акумулятора.

- Вмикайте прилад лише у джерело змінного струму (~). Перед увімкненням переконайтеся, що прилад розрахований на напругу, що використовується у мережі.
- Будь-яке помилкове увімкнення позбавляє Вас права на гарантійне обслуговування.
- Не користуйтеся нестандартними джерелами живлення або пристроями підключення.
- Перед увімкненням адаптера у мережу переконайтеся, що його штекер вставлено у відповідне гніздо приладу/зарядної бази.
- Не використовуйте прилад поза приміщеннями. Бережіть прилад від спеки, прямих сонячних променів, ударів об гострі кути, вологості (у жодному разі не занурюйте прилад у воду).
- Не вмикайте адаптер живлення у мережу (не торкайтеся його) вологими руками.
- Після закінчення заряджання акумулятора завжди відключайте адаптер від мережі та від гнізда для заряджання на приладі/зарядній базі.
- Не залишайте прилад, зарядну базу та адаптер без нагляду. Зберігайте прилад, зарядну базу та адаптер у недоступному для дітей місці.
- Не можна переносити адаптер чи зарядну базу, тримаючи їх за кабель живлення. Заборонено також відключати адаптер від мережі, тримаючи його за кабель живлення. При відключенні адаптера від мережі тримайтеся за корпус адаптера, не торкаючись струмопровідних штирів.
- Не здійснюйте ремонт приладу та аксесуарів, які входять до комплекту, самостійно. Некваліфікований ремонт становить пряму небезпеку для користувача. Ремонт, огляд та регулювання мають здійснюватися лише кваліфікованими спеціалістами сервісного центру.
- Для ремонту приладу можуть використовуватися лише оригінальні запасні частини.



Увага!

У разі виникнення несправностей будь-якого характеру звертайтеся в Авторизований сервісний центр POLARIS.

СПЕЦІАЛЬНІ ВКАЗІВКИ ЩОДО БЕЗПЕКИ ЦЬОГО ПРИЛАДУ

- Під час роботи пилососа не розміщуйте на підлозі кімнати, що прибирається, нагрівальні прилади, які працюють, та інші джерела тепла.
- Забороняється використовувати пилосос без контейнера для збору пилу, а також без передбачених у контейнері фільтрів та HEPA-фільтра, встановлених належним чином та після відповідного обслуговування згідно **цієї інструкції**. Перед використанням переконайтеся, що пилосбірник та фільтри правильно встановлені.
- Не використовуйте хімічні розчинники для чищення пилососа.
- Не збирайте пилососом такі предмети та матеріали:
 - предмети, що горять: попіл, вуглики, недопалки та ін.;
 - гострі предмети: бите скло, голки, канцелярські кнопки, скріпки та ін.;
 - фарбник, що використовується у принтерах та копіювальних апаратах, оскільки він є електропровідною сумішшю та не видаляється цілком із фільтра;
 - отруйні, вибухонебезпечні та їдкі речовини;
 - азбест або азбестовий пил;
 - будівельний гіпсо-цементний-вапняний пил;
 - вологу пилюку та багно;
 - крупнолистові фрагменти;
 - воду та інші рідини, що містять воду.
- Використовуйте лише рекомендовані виробником аксесуари та запчастини.
- Не закривайте отвори пилососа, що впускають та випускають повітря.
- Заборонено ставити пилосос, що працює, на краї та бокові частини корпусу. Пилосос під час роботи

завжди має знаходитися у горизонтальному положенні, кнопкою  догори. Стежте за тим, щоб на краю сходів та у випадку різниці висот підлоги пилосос був стійко розміщений. Ширина сходинок має перевищувати габарити приладу, включаючи бокові щітки, що обертаються. В

іншому випадку користуватися приладом на сходах не слід. Перед використанням приладу на сходах візуально перевірте його здатність зупинитися на краю сходинок без падіння.

- Цей прилад підходить для твердих покриттів підлоги та килимів з низьким ворсом. Прилад не можна використовувати на нерівній підлозі або для килимів з високим ворсом, а також при наявності на підлозі перешкод у вигляді кабелів.
- Під час чищення килимів з низьким ворсом рекомендується зняти бокові щітки, щоб уникнути їх поломки. Якщо килим має на краях бахрому, на час прибирання приберіть її під килим. Скатертини, покривала та занавіски у місцях прибирання не мають торкатися підлоги.
- Прилад розрахований на роботу лише з оригінальною АКБ та зарядним пристроєм, що поставляється у комплекті. Використання сторонніх пристроїв для живлення та зарядки може спричинити пошкодження приладу.
- Перед використанням приладу приберіть з підлоги усі предмети, які легко ламаються та б'ються, а також кабелі та іграшки.
- Не сідайте на прилад і не ставте на нього предмети та тварин. Не дозволяйте дітям сідати на робот та використовувати його, як іграшку.
- Відключайте живлення, якщо прилад не використовується протягом тривалого часу, а також перед чищенням та обслуговуванням приладу.
- Проводьте чищення приладу та контейнера для збору пилу щоразу після користування.
- Не мийте пиросос під струменем води, не протирайте його мокрою ганчіркою та не використовуйте на м'якій підлозі. Забороняється прибирати пирососом мокрий пил та багно.
- Перед утилізацією приладу вийміть акумулятор.
- Утилізацію батарей слід проводити відповідно до місцевих законів та правил.
- Навіть якщо прилад дуже пошкоджений, забороняється спалювати його, а акумулятор може призвести до вибуху.

СФЕРА ВИКОРИСТАННЯ

Прилад призначений виключно для використання у побуті відповідно до цієї Інструкції. Пиросос призначений для сухого прибирання підлоги побутових приміщень з твердою рівною поверхнею шляхом всмоктування пилу та дрібного сміття та подальшого вологого прибирання. Прилад не призначений для промислового та комерційного використання.

Прилад також не призначений для використання поза приміщеннями та у приміщеннях, які не опалюються, з температурою повітря нижче +15°C та у приміщеннях з підвищеною вологістю.

Виробник не несе відповідальності за збитки, що виникли в результаті неправильного або не передбаченого цією інструкцією використання.

ОПИС ПРИЛАДУ

Мал. 1

1. Бампер
2. Wi-Fi індикатор
3. Кнопка УВІМК/СТАРТ/СТОП
4. Клеми для заряджання від бази
5. Переднє колесо
6. Бокові щітки: права, ліва
7. Кришка батарейного отсека
8. Ліве/праве колесо
9. Вузол центральної щітки
10. Пилосбірник
11. Гніздо для підключення адаптера
12. Вимикач живлення (ON/OFF)
13. Кнопка пилосбірника

ЗАРЯДНИЙ ПРИСТРІЙ

Мал. 2

1. Індикатор увімкнення
2. Гніздо для підключення адаптера
3. Контактна група
4. Адаптер для заряджання

КОНТЕЙНЕР ДЛЯ ЗБИРАННЯ ПИЛУ (ПИЛОЗБІРНИК)

Мал. 3

1. Первинний фільтр
2. HEPA фільтр
3. Поролоновий фільтр
4. Контейнер для пилу
5. Кришка контейнера для пилу

КОНТЕЙНЕР ДЛЯ ВОЛОГОГО ПРИБИРАННЯ

Мал. 4

1. Кришка для заливання води
2. Резервуар
3. Мікрофібра для вологого прибирання

ПУЛЬТ ДИСТАНЦІЙНОГО КЕРУВАННЯ

Мал. 5

1. Основний режим прибирання
2. Кнопка старт/стоп, кнопка підтвердження
3. Кнопка регулювання потужності всмоктування
4. Режим прибирання вздовж стін
5. Кнопка УВІМК./ВИМК.
6. Дисплей
7. Кнопка повернення на базу
8. Кнопки напрямку руху, налаштування «години/хвилини»
9. Кнопка вибору режиму налаштування часу
10. Кнопка вибору режиму налаштування розкладу прибирання

КОМПЛЕКТАЦІЯ

1. Робот-пилосос у зборі - 1 шт.
2. Пилозбірник (встановлений) - 1 шт.
3. Контейнер для вологого прибирання з мікрофіброю – 1 шт.
4. АКБ (акумуляторна батарея - встановлена) - 1 шт.
5. База для заряджання - 1 шт.
6. Зарядний пристрій (адаптер) - 1 шт.
7. Батаяйкі AAA (входять в комплект) - 2шт
8. Бокові щітки (не встановлені): права – 2 шт.; ліва -2 шт.
9. Запасний комплект HEPA фільтра - 1 шт.
10. Щітка для чищення - 1шт.
11. Мікрофібра для вологого прибирання запасна – 1шт.
12. Пульт дистанційного керування - 1шт.
13. Інструкція з експлуатації - 1шт.
14. Гарантійний талон - 1шт.
15. Упаковка (поліетиленовий пакет + коробка) - 1шт.

РОЗПАКУВАННЯ ПРИЛАДУ ТА ПІДГОТОВКА ДО ЕКСПЛУАТАЦІЇ

- Відкрийте коробку, акуратно витягніть прилад, звільніть його від усіх пакувальних матеріалів.
- Зніміть усі рекламні наклейки з корпусу приладу.
- Перевірте комплект поставки (див. розділ «Комплектація»).
- Витягніть усі аксесуари та зарядний пристрій.
- Переконайтеся, що усі комплектуючі не пошкоджено.
- Встановіть бокові щітки. Для цього поставте пілосос нижньою панеллю догори. Одягніть кожну щітку на свою вісь: L (біла крапка) – ліва, R (жовта крапка) – права, злегка натиснувши зверху до упору.

Встановлення бокових щіток

Мал. 6

- **Перед першим використанням необхідно зарядити акумулятор (АКБ). Див. розділ «ЗАРЯДЖАННЯ АКБ».**

ЕКСПЛУАТАЦІЯ

Через складнощі домашнього середовища робот може пропустити певну недоступну область. Для досягнення кращого результату рекомендується використовувати робот щодня.

Перемістіть перешкоди у зоні чищення, приберіть з підлоги іграшки та проводи. Мал. 7

Використовуйте пілосос лише на килимах з коротким ворсом. Мал. 8

Не стійте на шляху або у дверях під час прибирання, інакше робот не прибере ці ділянки. Мал. 9

Встановіть перепону, якщо робот прибирає майданчик між прогоном сходів або якщо відстань між меблями мала. Мал. 10

Встановіть у відсік на задній частині приладу очищений пілосбірник разом з фільтрами (див. розділ «Опис приладу») або контейнер для вологого прибирання, попередньо наповнивши його водою до верхньої відмітки, разом з ганчіркою. Мал. 11

Увага: перед вологим прибиранням слід очистити підлогу від пилу.

Увага: Експлуатація приладу без контейнера для пилу або без контейнера для вологого прибирання, обробленого згідно цієї Інструкції, категорично заборонена!

НАЛАШТУВАННЯ ТА ВИКОРИСТАННЯ ФУНКЦІЇ ВІДДАЛЕНОГО КОНТРОЛЮ

Цей прилад має функцію віддаленого керування із зворотним зв'язком з допомогою мобільного пристрою через універсальний додаток **Polaris IQ Home**.



Встановіть додаток **Polaris IQ Home** на ваш телефон.

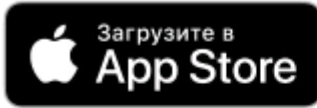

Також ви можете завантажити додаток за посиланням з сайту www.polar.ru з розділу, присвяченого цій моделі.

Використовуючи додаток, Ви зможете:

- Зареєструвати робот
- Встановлювати розклад прибирання, запускати, зупиняти або відмінити цикли прибирання
- Встановлювати налаштування прибирання
- Відстежувати процес прибирання
- Дати ім'я своєму роботу
- Отримати доступ до інструкції з налаштування приладу
- Знаходити відповіді на питання, що часто задаються
- Отримувати автоматичне оновлення програмного забезпечення
- Зв'язуватися із службою підтримки

Налаштування підключення пилососа до мережі WiFi

Увага: щоб уникнути збою через розрядження батареї у процесі налаштування, перед підключенням до мережі поставте пилосос на зарядну базу.

- Увімкніть базу пилососа у мережу, використовуючи штатний адаптер.
- Увімкніть на пилососі перемикач у положення I.
- Поставте пилосос на підлогу та направте його на базу з допомогою пульта керування,

натиснувши кнопку . Якщо прилад не вмикається, поставте його на базу вручну або підключіть до нього адаптер зарядання.

- Відкрийте додаток **Polaris IQ Home** у мобільному пристрої.

Важливо!

Завжди завантажуйте оновлення прошивки приладу, якщо додаток пропонує Вам це зробити.

Для телефонів з операційною системою Android:

Конфігурація нового пристрою

- Екран «Будинок»: натисніть кнопку «додати пристрій».

- У списку «Всі пристрої» оберіть пілосос (PVCР-3300)
- Натисніть кнопку «Відкрити налаштування», щоб відкрити налаштування WiFi на телефоні
- Підключіть телефон до мережі WiFi, яка співпадає з назвою пілососа (PVCР-3300)
- Поверніться у додаток
- На наступному екрані здійсніть приєднання до пристрою:

1. Натисніть та утримуйте на корпусі приладу кнопку  до звукового сигналу, (або поки індикатор WiFi почне швидко блимати при відключеному звуковому сигналі).

2. Потім у додатку натисніть кнопку «Продовжити»

- Оберіть із списку або наберіть назву та вкажіть пароль WiFi мережі, на яку ви хочете налаштувати прилад, та натисніть «Підключити».
- Зачекайте, поки процедура конфігурації завершиться.



Під'єднання раніше сконфігурованого пристрою:

- Екран «Будинок»: натисніть кнопку «Додати пристрій».
- У списку «В мережі» оберіть пілосос (PVCР-3300). Якщо пристрою у мережі немає, переконайтеся, що у вас підключена WiFi мережа, на яку сконфігурований пристрій.
- На наступному екрані вас попросять здійснити з'єднання з пристроєм:

1. Затисніть та утримуйте кнопку  до звукового сигналу (або поки індикатор Wi-Fi почне швидко блимати при відключеному звуковому сигналі).

2. Потім у додатку натисніть кнопку «Продовжити».

Переконфігурація пристрою на іншу WiFi мережу. (Режим діагностики):

- Затисніть та утримуйте кнопку  до звукового сигналу (або поки індикатор Wi-Fi почне швидко блимати при відключеному звуковому сигналі).
- Повторно затисніть та утримуйте кнопку  до звукового сигналу (або поки індикатор Wi-Fi почне повільно блимати).
- Екран «Будинок»: натисніть кнопку «Додати пристрій».
- У списку «Всі пристрої» оберіть пілосос (PVCР-3300).
- Натисніть кнопку «Відкрити налаштування», щоб відкрити налаштування WiFi на телефоні.
- Підключіть телефон до мережі WiFi, яка збігається з назвою пілососа (PVCР-3300)
- Поверніться у додаток.
- На наступному екрані вас попросять здійснити з'єднання з пристроєм:

1. Затисніть та утримуйте кнопку  до звукового сигналу (або поки індикатор Wi-Fi почне швидко блимати при відключеному звуковому сигналі).

2. Потім у додатку натисніть кнопку «Продовжити»

- Вкажіть назву та пароль WiFi мережі, на яку ви хочете налаштувати пристрій, та натисніть «Підключити».
- Зачекайте, поки процедура конфігурації завершиться.

Для телефонів з операційною системою IOS:

Конфігурація нового пристрою



- Екран «Будинок»: натисніть кнопку «Додати пристрій».

- У списку «Всі пристрої» оберіть пілосос (PVCR-3300)ч WiFi “PVCR-3300”, натисніть «Підключити»
- На наступному екрані вас попросять здійснити з’єднання з пристроєм:
 1. Затисніть та утримуйте кнопку  до звукового сигналу або поки індикатор Wi-Fi почне швидко блимати при відключеному звуковому сигналі.
 2. Потім у додатку натисніть кнопку «Продовжити»
- З’явиться екран з доступними мережами WiFi. Оберіть необхідну мережу та введіть пароль WiFi мережі, на яку ви хочете налаштувати пристрій, та натисніть «Далі»
- Зачекайте, поки процедура конфігурації завершиться.
- Натисніть «Продовжити»

Під’єднання раніше сконфігурованого пристрою:

- Екран «Будинок»: натисніть кнопку «Додати пристрій».
- У списку «Поряд з Вами» оберіть пілосос (PVCR-3300). Якщо пристрою у мережі немає, переконайтеся, що у вас підключена WiFi мережа, на яку сконфігурований пристрій.
- На наступному екрані вас попросять здійснити з’єднання з пристроєм:
 1. Затисніть та утримуйте кнопку  до звукового сигналу або поки індикатор Wi-Fi почне швидко блимати при відключеному звуковому сигналі.
 2. Потім у додатку натисніть кнопку «Продовжити».

Переконфігурація пристрою на іншу WiFi мережу. (Режим діагностики):

- Затисніть та утримуйте кнопку  до звукового сигналу або поки індикатор Wi-Fi почне швидко блимати при відключеному звуковому сигналі.
- Повторно затисніть та утримуйте кнопку  до звукового сигналу або поки індикатор Wi-Fi почне повільно блимати.
- Екран «Будинок»: натисніть кнопку «Новий пристрій».
- У списку «Всі пристрої» оберіть пілосос (PVCR-3300).
- Натисніть «Продовжити».
- У додатку з’явиться запит на підключення до мережі WiFi “PVCR-3300”, натисніть «Підключити»
- На наступному екрані вас попросять здійснити з’єднання з пристроєм:
 1. Затисніть та утримуйте кнопку  до звукового сигналу або поки індикатор Wi-Fi почне швидко блимати при відключеному звуковому сигналі.
 2. Потім у додатку натисніть кнопку «Продовжити»
- З’явиться екран з доступними мережами WiFi. Оберіть необхідну мережу та введіть пароль WiFi мережі, на яку ви хочете налаштувати пристрій, та натисніть «Далі».
- Зачекайте, поки процедура конфігурації завершиться.
- Натисніть «Продовжити».

ПОВЕРНЕННЯ ПІЛОСОСА ДО ЗАВОДСЬКИХ НАЛАШТУВАНЬ WiFi:

1. Затисніть та утримуйте кнопку  до звукового сигналу або поки індикатор Wi-Fi почне швидко блимати при відключеному звуковому сигналі.

2. Повторно затисніть та утримуйте кнопку  до звукового сигналу або поки індикатор Wi-Fi почне повільно блимати.

3. Третій раз затисніть та утримуйте кнопку  до звукового сигналу або поки індикатор Wi-Fi почне блимати повільніше. Зачекайте, поки пристрій перезавантажиться (близько 10 секунд).

ВКЛЮЧЕНИЕ/ОТКЛЮЧЕНИЕ БЛОКИРОВКИ КНОПОК (CHILDLOCK).

Звукова індикація при включенні блокування	Звукова індикація при включенні блокування	Індикація включеної блокування кнопки	Звукова індикація при попытці нажаття кнопки	Отключення блокування кнопки	Звукова індикація при отключенні блокування
Утримання кнопки  протягом 15 секунд до другого звукового сигналу	2 звукових сигналу: через 5 і через 15 секунд	Миготіння індикатора поперемінно зеленим і жовтим кольором	Одноразовий двотональний звуковий сигнал	Утримання кнопок  протягом 15 секунд	Одноразовий двотональний звуковий сигнал

ФУНКЦІ ПИЛОСОСА, ДОСТУПНІ У ДОДАТКУ

(детальний опис функцій та особливостей роботи приладу наведений у наступному розділі).





1. Старт/стоп
2. Дистанційне керування напрямком руху (джойстик)
3. Вибір режиму роботи:
 - a. Авто
 - b. Вздовж стіни
 - c. Точкова (прибирання плями)
 - d. Вологе прибирання
 - e. Повернення на базу
4. Налаштування розкладу прибирання за днями тижня
5. Індикація заряду батареї
6. Увімкнення/вимкнення звуку
7. Налаштування інтенсивності подачі води та всмоктування
8. Карта прибирання приміщення
9. Відображення помилок у процесі роботи приладу

Примітка: Набір і назви доступних в додатку функцій можуть змінюватися без попередження користувача при зміні версії додатка і прошивки апарату. Увага! Встановлюйте контейнер з водою для вологого прибирання, знявши пилосос з бази для підзарядки. Це необхідно з метою електробезпеки і для розпізнавання додатком, що контейнер для вологого прибирання встановлений. Увага! Робота програми і управління роботом за допомогою пульта не синхронізовані. Рекомендуємо дотримуватися одного з варіантів управління: через додаток або пульт.

КЕРУВАННЯ ПИЛОСОСОМ БЕЗ ВИКОРИСТАННЯ ВІДДАЛЕНОГО КОНТРОЛЮ

1. Встановіть пилосос на підлогу панеллю керування догори. Мал. 12

Встановіть перемикач у положення «I». Індикатор кнопки  спалахне зеленим кольором, пролунає голосове сповіщення про готовність до роботи. Робот перейде у режим сну через 10 хвилин, якщо не відбудеться жодних дій з приладом.

- Для запуску основної програми однократно без утримування натисніть кнопку  на приладі. Робот розпочне прибирання приміщення. Пролунає голосове повідомлення про старт основного режиму прибирання.
- Повторне натиснення кнопки  на приладі або  на пульті керування зупинить прибирання, і пилосос перейде у режим «Пауза». Пролунає звуковий сигнал.
- Для повернення на базу натисніть кнопку  на пульті керування. Кнопка  на панелі керування спалахне оранжевим. Пролунає голосове повідомлення про необхідність заряджання.
- Для вимкнення пилососа натисніть кнопку Увімк/Вимк на пульті, потім встановіть перемикач живлення у положення «O».

ПРОГРАМИ ПРИБИРАННЯ.



Для підвищення якості прибирання пилосос має різні програми, котрі можна запускати з пульта або з додатка.

У будь-якому режимі прибирання можна змінювати потужність всмоктування. Для цього натисніть

кнопку  на пульті керування, і потужність всмоктування збільшиться. При повторному натисненні потужність зменшиться.

Для запуску програм прибирання спочатку переконайтеся, що робот увімкнений.

1. Класична або основна програма прибирання. Мал. 13-A

Для її запуску натисніть кнопку  на роботі,  на пульті або AUTO в додатку. Пролунає голосове повідомлення про старт основного режиму прибирання.

2. Рух по спіралі (Точкове прибирання). Мал. 13-B

Програма Рух по спіралі («точкове прибирання») призначена для прибирання особливо забрудненої локальної зони. Запуск програми здійснюється лише з додатка. Під час запуску пролунає голосове повідомлення про точковий режим прибирання.

3. Прибирання вздовж стін. Мал. 13-C

Для старту прибирання «Вздовж стін» натисніть відповідну кнопку  на пульті керування або відповідну кнопку у додатку. Пролунає відповідне голосове повідомлення.







НАЛАШТУВАННЯ ПОТОЧНОГО ЧАСУ ТА ЧАСУ ПОЧАТКУ ПРИБИРАННЯ НА ПУЛЬТІ КЕРУВАННЯ

Використовуючи кнопки на панелі керування, Ви можете задати на таймері час початку прибирання. При цьому поточний час також має бути заданий.







При налаштованому таймері пилосос буде автоматично вмикатися та починати прибирання щодня у заданий час. Перемикач I/O на корпусі приладу має бути увімкненим, зарядна база встановлена і підключена.

УВАГА: ПУЛЬТ ПІД ЧАС НАЛАШТУВАННЯ МАЄ БУТИ НАПРАВЛЕНИЙ У БІК ПИЛОСОСА, ПИЛОСОС УВІМКНЕНИЙ.

Налаштування поточного часу

Натисніть кнопку  на пульті керування. Індикація «години» на дисплеї буде блимати. Використовуйте кнопки  або  для налаштування необхідного часу та кнопки  або  для переходу від годин до хвилин та навпаки. Для збереження заданих даних натисніть кнопку  на пульті керування. Пролунає однократний звуковий сигнал, що означає, що дані збережено.

Налаштування часу початку прибирання

Натисніть кнопку  на пульті керування, пролунає голосове повідомлення про режим налаштування часу старту. Індикація «години» на дисплеї буде блимати. Використовуйте кнопки  або  для налаштування необхідного часу та кнопки  або  для переходу від годин до хвилин та навпаки. Для збереження заданих даних натисніть кнопку  на пульті керування. Пролунає однократний звуковий сигнал, що означає, що дані збережено.

Для видалення налаштувань натисніть та утримуйте 3 секунди кнопку . Як тільки запрограмовані дані будуть видалені, пролунає короткий звуковий сигнал.

При заміні елементів живлення налаштування втрачаються. Не забудьте заново налаштувати час після заміни батарей.

ЗАРЯДЖАННЯ АКБ ВИКОРИСТАННЯ ЗАРЯДНОЇ БАЗИ

При використанні зарядної бази необхідність заряджання АКБ та місцезнаходження зарядної бази визначається приладом автоматично. Перемикач I/O на корпусі пирососа має знаходитись у положенні «I».

Поставте зарядну базу впритул до стіни кімнати, що прибирається, вставте вилку адаптера у розетку. Сигнальний індикатор на базі спалахне.

Не має бути перешкод на відстані 1 метра з двох боків та на відстані 2 метрів спереду зарядної бази. Також у зоні розміщення бази не має бути дзеркал та поверхонь з сильним відображенням у межах до 15 см від підлоги по висоті. Якщо такі поверхні є, закрийте їх.

Не ставте базу навпроти вікна, якщо можливе попадання на неї прямих сонячних променів. Мал. 14

Для заряджання увімкніть роботу перемикачем живлення, встановіть його на базу. Стежте, щоб контакти на базі співпали з контактами на приладі.

Стан приладу	Колір індикатора
Заряджається	Оранжевий, блимає
Низький заряд батареї	Оранжевий, постійно світиться

Заряджений/ В режимі прибирання	Зелений, постійно світиться
Відключений /в режимі сну /давно заряджений	Не світиться

Не залишайте адаптер увімкненим у мережу без нагляду після заряджання акумулятора.

Не залишайте зарядну базу на підлозі, якщо прилад не використовується протягом тривалого часу.

Увага! Замикати металевими предметами між собою контакти зарядної бази категорично заборонено!

Перед тривалим зберіганням розрядіть АКБ наполовину. Відключіть прилад перемикачем живлення. Не зберігайте прилад та АКБ в умовах мінусових температур.

ЗАМІНА АКБ Мал. 15

1. Відключіть прилад перемикачем живлення.
2. Розмістіть його нижньою панеллю догори.
3. З допомогою хрестоподібної викрутки (не входить до комплекту) викрутіть шурупи кришки батарейного відсіку та зніміть кришку, підчепивши її з боку розміщення шурупів.
4. Витягніть стару АКБ з відсіку та від'єднайте її роз'єм, для чого натисніть на собачку замка роз'єму живлення пілососа та витягніть з нього роз'єм АКБ. Щоб підключити нову АКБ, вставте роз'єм АКБ у роз'єм живлення пілососа до звуку клацання. Акуратно розмістіть АКБ у відсіку, не перетискаючи з'єднувальні проводи.
5. Встановіть на місце кришку батарейного відсіку. Закрутіть шурупи.

ЧИЩЕННЯ ТА ДОГЛЯД ЗА ПРИЛАДОМ

1. Перед обслуговуванням та чищенням переконайтеся, що прилад відключений від зарядного пристрою, а зарядний пристрій – від мережі.
2. Не занурюйте прилад та зарядний пристрій у воду або інші рідини.
3. Не застосовуйте бензин, спирт та хімічні розчинники для чищення приладу.
4. Металеві частини приладу протирайте сухою чистою серветкою з тканини.
5. Пластикові частини приладу протирайте вологою віджатою серветкою з тканини. Крапель води не має бути.
6. Зберігайте прилад у сухому прохолодному місці.

Підготовка до роботи контейнера для вологого прибирання

Увага! Якщо у процесі вологого прибирання спинити робот (для додавання води), він може знову прибирати зону, прибрану раніше. Не використовуйте вологе прибирання на килимі.

Завжди завчасно наливайте чисту воду у контейнер, не залишайте рештки води у контейнері після прибирання. Знімайте цей контейнер під час заряджання АКБ.

Перед заливанням води закріпіть на дні контейнера ганчірку з комплекту відповідно до малюнка.

Мал. 11

Додавання води

Відкрийте кришку отвору для заливання, обережно налійте чисту воду до верхньої відмітки.

Щільно закрийте кришку.

ЧИЩЕННЯ ПИЛОЗБІРНИКА

Мал. 16

Після кожного прибирання:

- Натисніть на защіпку пилозбірника та потягніть її донизу.
- Витягніть контейнер, потягнувши його на себе.
- Перевірте, чи немає чужорідних предметів, що застрягли у каналах. За необхідності видаліть їх.
- Відкрийте кришку контейнера, потягнувши защіпку донизу.
- Переверніть контейнер та витрусіть сміття з контейнера.
- Для видалення та заміни НЕРА фільтра звільніть защіпку на кришці пилозбірника. Почистіть НЕРА-

фільтр витрушуванням або з допомогою спеціальної щітки. За необхідності помийте HEPA фільтр тонким струменем чистої води кімнатної температури. Застосування миючих засобів не допускається. Мал. 17

- Промийте пилозбірник чистою водою. Мал. 18

- Просушіть природним способом фільтри та пилозбірник перед встановленням. Застосування нагрівання не допускається.

- Встановіть фільтрувальні елементи.

- Закрийте контейнер та поставте його на місце.

ЧИЩЕННЯ КОНТЕЙНЕРА ДЛЯ ВОЛОГОГО ПРИБИРАННЯ

Після прибирання відключіть пилосос, зніміть контейнер. Зніміть ганчірку з тримачів. Промийте ганчірку водою з миючим засобом, прополощіть у чистой воді, просушіть природним способом (без нагрівання). Мал. 19.

Вилийте воду з резервуару, зберігайте контейнер сухим.

ЧИЩЕННЯ ЦЕНТРАЛЬНОЇ ЩІТКИ

Електрична щітка призначена для збирання побутового пилу з підлоги та килимових покриттів з допомогою щетинного валика, що крутиться. Її конструкція дуже чутлива до засмічення довгим волоссям, шерстю, нитками тощо. Якщо валик засмітився, негайно припиніть використання пилососа та почистіть щетинний валик. **Чищення слід проводити після кожного прибирання.**

Валик має окремий електропривод, котрий вмикається одночасно з двигуном пилососа.

Для очищення валика:

1. Вимкніть прилад перемикачем I/O (переведіть його у положення «О»).
2. Переверніть пилосос догори дном та розмістіть його задньою частиною «до себе».
3. При невеликій кількості волосся та ниток, що намоталися на щетинний валик, їх можна зрізати ножем без зняття валика. Для цього розмістіть гострий ніж між рядами щетинок ріжучою кромкою назовні від валика та рухом вздовж валика підріжте намотане волосся та нитки. Після цього обрізки волосся видаляються назовні на корпус щітки, для зручності допускається повертати щетинний валик навколо осі його обертання вручну.
4. При сильному засміченні щетинного валика зніміть рамку кріплення валика електрощітки, для чого злегка натисніть на язички защіпок фіксатора «від себе» та трохи підніміть ближній край рамки, після чого зніміть рамку. Мал. 20
5. Трохи підніміть правий бік щетинного валика, потягнувши вправо, виведіть його із щеплення з приводом та витягніть з гнізда. Коли щетинний валик витягнуто з корпусу, його можна легко очистити від волосся та ниток, що намоталися, з допомогою гострого ножа або ножиць.
6. Встановлення щетинного валика на місце у корпус щітки здійснюйте у зворотній послідовності.
7. У випадку сильного засмічення деталей щітки та електропривода зверніться в авторизований сервісний центр для розбирання та чищення.

ЧИЩЕННЯ БОКОВИХ ЩІТОК

1. Відключіть робот.
2. Перевірте, чи немає у щітках якихось пошкоджень та/або сторонніх тіл, сміття, що намоталося.
3. За необхідності зніміть щітки. Мал. 21
4. Протріть щітки тканиною, зволоженою у теплій воді і добре віджатою. Чищення здійснюйте після кожного прибирання.
5. У разі пошкодження бокових щіток своєчасно замініть їх. Мал. 22

ЧИЩЕННЯ ДАТЧИКІВ ТА КОНТАКТІВ

- Чистіть передне колесо від накопичення сміття.
- Чистіть сенсори антипадіння від пилу м'якою тканиною, без механічного впливу. Мал. 23
- Чистіть сухою м'якою тканиною контактні ділянки на дні пилососа та на базі. Мал. 24
- Відключайте батарею у випадку тривалої паузи в експлуатації.

Роботи, пов'язані з чищенням зовнішніх вузлів пилососа, не входять у гарантійне обслуговування.

НЕСПРАВНОСТІ ТА МЕТОДИ ЇХ УСУНЕННЯ

У разі виникнення проблем у роботі робот повідомляє про їх наявність голосовим повідомленням та коротко відображає наявність основних проблем у додатку.

Усування можливих проблем під час прибирання.

1	Робот не вмикається та не заряджається.	Немає контакту з базою. База не підключена до адаптера. Використовується нештатний адаптер.	Перевірте з'єднання робота з базою. Підключіть базу відповідно до Інструкції. Використовуйте штатний адаптер зарядки.
2	Робот рухається ривками на одному місці.	На приводи коліс або щіток щось намоталось.	Робот автоматично намагається звільнитися. Якщо це неможливо – допоможіть йому.
3	Робот прямує на базу для зарядки, не закінчивши прибирання.	При низькому рівні заряду робот прямує на базу. На різних покриттях затрати енергії різні.	Зарядіть робот Час автономної роботи робота залежить від складності приміщення, кількості сміття та режиму прибирання.
4	Робот не виконав заплановане прибирання.	Відключене живлення робота. Робот розряджений. Робот заблокований сміттям.	Увімкніть робота. Коли робот знаходиться в режимі очікування, переконайтеся, що він заряджений, щоб у нього було достатньо енергії для роботи в будь-який час. Почистіть пилозбірник та робот відповідно до Інструкції.
5	Робот не запускається з пульта (ефективна відстань до 5 метрів).	Розрядились батареї пульта. Робот відключений /розрядилась батарея робота. Забруднений випромінювач пульта. Є перешкоди від інших джерел інфрачервоного випромінювання.	Замініть батареї (2 шт ААА). Увімкніть/зарядіть робот. Протріть випромінювач пульта м'якою тканиною. Не використовуйте пульт поряд з іншими приладами, що випромінюють інфрачервоний сигнал.
6	Під час прибирання робот пропускає ділянки, прибирає хаотично, карта прибирання у додатку показує порушення, не чітка.	Колесо, що їде, не повністю торкається поверхні. Інші пристрої, що знаходяться поблизу, можуть видавати поміхи. Зменшене тертя на гладкій, відполірованій підлозі. Речі та предмети, розміщені на підлозі, заважають роботу прибирати.	Рекомендується зачинити двері, щоб відділити області прибирання. По можливості приберіть розміщені на підлозі речі для ефективнішого прибирання.

Увага! Якщо з допомогою описаних вище кроків Ви не можете усунути проблему своїми силами, зверніться, будь ласка, в авторизований сервісний центр POLARIS.

Опис проблем і способів їх усунення щодо підключення WiFi

Проблема	Причина	Спосіб усунення
<p>Пристрою не вдається підключитися до WiFi роутера</p>	<p>1. В процесі підключення відбувається збій</p>	<p>а. переконайтеся в тому, що ваш прилад підтримується в додатку: на головному меню програми натисніть кнопку «Додати пристрій» і розгорніть список " всі пристрої»;</p> <p>В. переконайтеся в тому, що ваш роутер працює на частоті 2,4 MHz. Для настройки роутера зверніться до інструкції до Вашого роутера;</p> <p>С. переконайтеся в тому, що ваш роутер не накладає додаткових обмежень на вхідні підключення (наприклад, підключення тільки зазначених MAC-адрес). Для настройки роутера зверніться до інструкції до Вашого роутера.</p> <p>Д. переконайтеся в тому, що у Вас встановлена ОСТАННЯ версія програми;</p> <p>Е. Вивантажте програму з пам'яті телефону і запустіть ще раз: відкрийте список відкритих додатків в телефоні і змахніть вгору запущене вікно програми Polaris IQHome, потім заново запустіть програму і повторіть процес підключення;</p> <p>Ф. активуйте режим діагностики приладу-зверніться до розділу "Налаштування підключення" в інструкції користувача;</p> <p>Г. проведіть скидання налаштувань приладу (Reset) - зверніться до розділу "Налаштування підключення" в інструкції користувача;</p>
	<p>2. Підключення проведено успішно, прилад з'явився в списку приладів в додатку, але Управління їм недоступно.</p>	<p>Переконайтеся в тому, що ваш телефон справив зворотне перепідключення на WiFi мережу. Для цього відкрийте розділ WiFi налаштувань телефону і в разі необхідності підключіться до вашої мережі WiFi вручну.</p>
	<p>3. Прилад був успішно підключений, але несподівано перестав реагувати на команди з програми.</p>	<p>Зайдіть на сторінку приладу і в правому верхньому кутку натисніть зірочку. Далі в розділі «Діагностика з'єднання» ознайомтеся з діаграмою діагностики. Натисніть на знак оклику поруч з червоною ділянкою мережі і дотримуйтесь інструкцій інтерактивного помічника.</p>

		Не знайшли відповіді на Вашу проблему? Ознайомтеся з додатковою інформацією або зв'яжіться зі службою підтримки в розділі "Розумний будинок" на нашому сайті.
Прилад не реагує на натискання кнопок на панелі приладу	Включена функція захисту від випадкового натискання	Вимкніть захист в додатку, або з панелі приладу

ЗБЕРІГАННЯ

Електроприлади зберігаються у сухому та чистому приміщенні при температурі повітря не вище плюс 40°C з відносною вологістю не вище 70% та за відсутності в навколишньому середовищі пилу, кислотних та інших парів, що негативно впливають на матеріали електроприладів.

Зберігайте прилад у недоступному для дітей місці.

ТРАНСПОРТУВАННЯ

Електроприлади транспортують усіма видами транспорту відповідно до правил перевезення вантажів, що діють на транспорті конкретного виду. При перевезенні приладу використовуйте оригінальну заводську упаковку.

Транспортування приладів має виключати можливість безпосереднього впливу на них атмосферних опадів та агресивних середовищ.

РЕАЛІЗАЦІЯ

Правила реалізації не встановлені.

ВИМОГИ ЩОДО УТИЛІЗАЦІЇ

Примітка: Після завершення терміну експлуатації електроприладу не викидайте його разом зі звичайними побутовими відходами, а передайте в спеціалізований пункт збору на утилізацію. Таким чином Ви допоможете зберегти довкілля.

Відходи, що утворюються під час утилізації виробів, підлягають обов'язковому збору для подальшої утилізації в установленому порядку та відповідно до чинних вимог і норм галузевої нормативної документації, в тому числі відповідно до ДСанПіН 2.2.7.029-99 «Гігієнічні вимоги щодо поводження з промисловими відходами та визначення їх класу небезпеки для здоров'я населення.»

ТЕХНІЧНІ ХАРАКТЕРИСТИКИ

PVCR 3300 IQ Home Aqua – робот-пилосос побутовий електричний торгової марки POLARIS

Діаметр приладу: 330 мм

Висота приладу: 75 мм

Об'єм контейнера для збирання пилу: 600 мл

Потужність приладу: 25 Вт

Джерело живлення: акумуляторна батарея Li-on 2600 мА/год 14,4 В

Час заряджання АКБ: до 5 годин

Час роботи від АКБ: до 120 хвилин

Зарядний пристрій
Характеристики зарядного пристрою:

Вхідна напруга: 100-240 В, 0,5А
Частота: 50/60 Гц
Вихідна напруга: 19 В
Максимальний струм навантаження: 600 мА
Клас захисту – 2
Елементи живлення для ПДУ – типу ААА, 2 шт.

Примітка: Внаслідок постійного процесу внесення змін та вдосконалень, між інструкцією і виробом можуть спостерігатися певні розбіжності. Виробник сподівається, що користувач зверне на це увагу

ІНФОРМАЦІЯ ПРО СЕРТИФІКАЦІЮ

Прилад сертифікований на відповідність вимогам Технічних регламентів та Державних стандартів України



Розрахунковий строк служби виробу: 3 роки
Гарантійний строк: 24 місяці від дня покупки
Гарантійний строк на акумуляторну батарею: 6 місяців
Дата виготовлення: вказана на шильдику приладу

Виробник:
POLARIS CORPORATION LIMITED - ПОЛАРИС КОРПОРЕЙШН ЛІМІТЕД
Блок 1801, 18 / F, Джубілі Сентр, 46 Глостер Роуд, Ванчай, Гонконг
Unit 1801, 18 / F, Jubilee Centre, 46 Gloucester Road, Wanchai, Hong Kong
Виготовлено в Китаї.

ГАРАНТІЙНЕ ЗОБОВ'ЯЗАННЯ

Виріб: Робот-пилосос побутовий електричний

Модель PVCR 3300 IQ Home Aqua

Ця гарантія діє протягом 24 місяців від підтверженої дати придбання виробу та передбачає гарантійне обслуговування виробу відповідно до чинного законодавства України.

Ця гарантія діє у разі дотримання таких умов:

Гарантійне зобов'язання розповсюджується на усі моделі, які випускаються під торговою маркою POLARIS та придбані в уповноважених виробником продавців, у країнах, де надається гарантійне обслуговування (незалежно від місця покупки).

Виріб повинен використовуватися у строгій відповідності до інструкції з експлуатації та з дотриманням правил та вимог безпеки.

Ця гарантія не розповсюджується на дефекти, що виникли після передачі товару споживачу внаслідок:

- Хімічного, механічного та іншого впливу, попадання сторонніх предметів, рідин, комах та продуктів їх життєдіяльності всередину виробу;
- Неправильної експлуатації, що полягає у використанні виробу не за його прямим призначенням, а також встановлення та експлуатації виробу з порушенням правил та вимог техніки безпеки;
- Використання приладу з метою, для якої він не призначений;
- Нормальної експлуатації, а також природного зношування, що не впливають на функціональні властивості: механічні пошкодження зовнішньої або внутрішньої поверхні (вм'ятини, подряпини, потертості), природні зміни кольору металу, у тому числі поява райдужних та темних плям, а також корозії на металі у місцях пошкодження поверхні та непокритих ділянках металу;
- Зношування деталей оздоблення, ламп, батарей, захисних екранів, накопичувачів сміття, ременів, щіток та інших деталей з обмеженим строком використання;
- Ремонту виробу, здійсненого особами або фірмами, що не є авторизованими сервісними центрами*;
- Пошкоджень виробу при транспортуванні, некоректному його використанні, а також у зв'язку з не передбаченими конструкцією виробу модифікаціями чи самостійним ремонтом.

Виробник не несе гарантійні зобов'язання, якщо на виробі відсутня паспортна ідентифікаційна табличка, або дані в ній виверті або виправлені.

Ця гарантія діє лише для виробів, що використовуються для особистих побутових потреб, та не розповсюджується на вироби, котрі використовуються з комерційною, промисловою та професійною метою.

Увага! Виробник не несе відповідальності за можливу шкоду, прямо чи опосередковано завдану виробом POLARIS людям, домашнім тваринам, навколишньому середовищу, або збитки майну у випадку, якщо це сталося у результаті недотримання правил або умов експлуатації та встановлення виробу, навмисних та необережних дій споживача та третіх осіб.

З усіх питань, пов'язаних з гарантійним обслуговуванням, перевіркою якості, гарантійним та постгарантійним ремонтом виробів POLARIS звертайтеся до найближчого Авторизованого сервісного центру POLARIS або до продавця – уповноваженого дилера POLARIS.

Гарантійний ремонт виробів POLARIS здійснюють лише Авторизовані сервісні центри POLARIS.

*Адреси авторизованих центрів на сайті Компанії: www.polar.ru

Для підтвердження дати придбання виробу при гарантійному ремонті або пред'явлення інших передбачених законом вимог просимо Вас зберігати документи про покупку.

Такими документами можуть бути заповнений гарантійний талон POLARIS, касовий чек або квитанція продавця, інші документи, що підтверджують дату та місце покупки.

У разі ненадання документу, що підтверджує дату придбання виробу, строк гарантії вираховується з дати виготовлення виробу.

Дата виготовлення вказана на паспортній ідентифікаційній табличці, що знаходиться на задній стінці виробу.

POLARIS
PVCR 3300 IQ Home Aqua үлгісі
Пайдалану жөніндегі нұсқаулық

Сізге POLARIS сауда маркасымен шығарылатын өнімді таңдағаныңыз үшін алғысымызды білдіреміз. Біздің өнімдеріміз сапа, функционалдылық пен дизайнның жоғары талаптарына сәйкес әзірленген. Сіз біздің фирмамыздың жаңа өнімін сатып алғаныңызға риза болатынызға сенімдіміз.

Аспапты пайдалануды бастар алдында Сіздің қауіпсіздігіңізге қатысты маңызды ақпараты бар осы нұсқаулықты, сондай-ақ құралды дұрыс пайдалану және оны күту жөніндегі ұсыныстарды мұқият оқып шығыңыз.

Нұсқаулықты кепілдік талонымен, кассалық чекпен, мүмкіндігінше, картон қораппен және орауыш материалмен бірге сақтап қойыңыз.

ЖАЛПЫ АҚПАРАТ

Пайдалану жөніндегі осы нұсқаулық тұрмыстық шаңсорғыштың, **PVCR 3300 IQ Home Aqua** POLARIS (бұдан әрі мәтін бойынша – робот, шаңсорғыш, аспап) техникалық деректерімен, құрылысымен, пайдалану және сақтау ережелерімен танысуға арналған.

ҚАУІПСІЗДІК БОЙЫНША ЖАЛПЫ НҰСҚАУЛАР

- Аспапты пайдалану «Тұтынушылардың электр қондырғыларды техникалық пайдалану ережелеріне» сәйкес жүргізілуі тиіс.
- Аспап тек қана тұрмыста пайдалануға арналған.
- **Пайдаланар алдында осы нұсқаулықты мұқият оқыңыз және оны сақтап қойыңыз.**
- Аспап тек мақсаты бойынша пайдаланылуы тиіс.
- Бұл аспап физикалық, жүйке немесе психикалық ауытқулары бар немесе тәжірибесі мен білімі жеткіліксіз адамдардың (балаларды қоса алғанда), мұндай адамдарға қадағалау жүзеге асырылатын немесе олардың қауіпсіздігіне жауапты адамның осы құралды пайдалануына қатысты оларға нұсқау беретін жағдайларды қоспағанда, пайдалануына арналмаған. Балалардың аспаппен ойнауына жол бермеу мақсатында оларды қадағалауды жүзеге асыру қажет.
- Назар аударыңыз! Аспапты ванналар, шұңғылшалар немесе сумен толтырылған басқа ыдыстар маңында пайдаланбаңыз.
- Ешбір жағдайда аспапты суға немесе басқа да сұйықтықтарға батырмаңыз.
- Аспапты іске қосар алдында әрқес оны қарап байқап шығыңыз. Аспаптың және аксессуарлардың көзге көрінетін зақымданулары бар болса, мәселені жойғанша оны пайдаланбаңыз.
- Аккумуляторды (АКБ) зарядтау үшін, тек қана осы үлгідегі шаңсорғыш жиынтығына кіретін зарядтау құрылғысын (адаптерді) және зарядтау базасын пайдаланыңыз. Бұл адаптерді басқа мақсаттарда пайдаланбаңыз.
- Зарядтау базасының, адаптердің немесе қуат баусымының зақымдануы бар болғанда, адаптерді ешбір жағдайда розеткаға қоспаңыз. Зарядтау базасын және адаптерді ауыстыру (жөндеу) қажет болғанда, авторизацияланған сервис орталығына хабарласыңыз. **Зарядтау базасын және адаптерді бөлшектемеңіз!**
- Аккумуляторды зарядпен қамтамасыз ету үшін алдымен адаптер істікшесін зарядтау базасының тиісті ұяшығына орналастырыңыз және базаны жиналатын бөлме қабырғасында розетка жанына жайғастырыңыз, содан кейін адаптер айырын розеткаға тығыңыз. Аккумулятор зарядталғаннан кейін адаптерді желіге қосылған күйінде қалдырмаңыз. Егер аспап пайдаланылмайтын болса, зарядтау базасын еденде қалдырмаңыз.
- **Назар аударыңыз! Зарядтау базасының түйісулерін өзара металл заттармен тұйықтауға қатаң тыйым салынады!**
- Зарядтау базасын пайдаланғанда АКБ зарядтау қажеттілігі аспаппен автоматты түрде анықталады. Егер зарядтау базасы пайдаланылмаса, аккумуляторды зарядтауды оның заряды толық бітпейінше жүргізбеңіз.

- Аккумуляторды, зарядтау базасын пайдаланбай, зарядтау үшін алдымен, адаптер істікшесін шаңсорғыштың тиісті ұяшығына, содан кейін адаптер айырын розеткаға тығыңыз. Аккумулятор зарядталғаннан кейін адаптерді желіге қосылған күйінде қалдырмаңыз.
- Адаптерд, тек айнымалы ток көзіне (~) қосыңыз. Қосар алдында адаптер желіде қолданылатын кернеуге арналған екеніне көз жеткізіңіз.
- Кез келген қате қосу Сізді кепілдікті қызмет көрсету құқығынан айырады.
- Бейстандартты қуат көздерін немесе іске қосу құрылғыларын пайдаланбаңыз.
- Адаптерді желіге қосар алдында оның істікшесі аспаптың/зарядтау базасының тиісті ұяшығына салынғанына көз жеткізіңіз.
- Аспапты үй-жайдан тыс пайдаланбаңыз. Аспапты ыстықтан, тікелей күн сәулелерінен, үшкір бұрыштарға соғылудан, ылғалдылықтан сақтаңыз (ешбір жағдайда аспапты суға батырмаңыз).
- Қуат беру адаптерін желіге дымқыл қолмен қоспаңыз (оған қол тигізбеңіз).
- Аккумуляторды зарядтағаннан кейін әрқашан адаптерді желіден және аспаптағы/зарядтау базасындағы зарядтау ұясынан ажыратыңыз.
- Аспапты, зарядтау базасын және адаптерді қараусыз қалдырмаңыз. Аспапты, зарядтау базасын және адаптерді балалар үшін қолжетімсіз жерде сақтаңыз.
- Адаптерді немесе зарядтау базасын, оларды қуат баусымынан ұстап, тасымалдауға болмайды. Сондай-ақ, адаптерді, оның қуат баусымынан ұстап, желіден ажыратуға тыйым салынады. Адаптерді желіден ажыратқанда, ток өткізгіш істіктерге қол тигізбей, адаптердің корпусынан ұстаныңыз.
- Аспапты және жиынтыққа кіретін аксессуарларға өз бетінше жөндеу жүргізбеңіз. Біліксіз жөндеу пайдаланушы үшін тікелей қауіп төндіреді. Жөндеу, тексеру және реттеу, тек қызмет көрсету орталығының білікті мамандарымен жүргізілуі тиіс.
- Аспапты жөндеу үшін, тек түпнұсқа қосалқы бөлшектер пайдаланылуы мүмкін.

Назар аударыңыз!



Кез келген сипаттағы ақаулықтар пайда болғанда POLARIS Авторизацияланған қызмет көрсету орталығына хабарласыңыз.

ОСЫ АСПАП ҚАУІПСІЗДІГІ БОЙЫНША АРНАЙЫ НҰСҚАУЛАР

- Шаңсорғыш жұмыс істеген кезде жинастырылатын бөлме еденіне жұмыс істеп тұрған жылыту құралдарын және басқа да жылу көздерін орналастырмаңыз.
- Шаңсорғышты шаң жинағыш контейнерсіз, сондай-ақ **осы нұсқаулыққа** сәйкес тиісті түрде орнатылған және қызмет көрсетілген контейнерде қарастырылған сүзгі мен HEPA сүзгісіз пайдалануға тыйым салынады. Пайдаланар алдында шаң жинағыш және сүзгілер дұрыс орнатылғанына көз жеткізіңіз.
- Шаңсорғышты тазалау үшін химиялық еріткіштерді пайдаланбаңыз.
- Шаңсорғышпен келесі заттар мен материалдарды жинамаңыз:
 - жанып жатқан заттарды: күл, шок, темекі тұқылдары және басқ.;
 - өткір заттарды: сынған шыны, инелер, кеңселік жапсырма шегелер, қыстырғыштар және басқ.;
 - принтерлерде немесе көшіру машиналарында қолданылатын бояғыш, өйткені ол электр өткізгіш қоспа болып табылады және сүзгіден толығымен шығарылмайды;
 - улы, жарылыс қауіпті және күйдіргіш заттарды;
 - асбест немесе асбест шаңды;
 - құрылыстық гипс-цементті-әк тозаңды;
 - ылғалды шаңды және ласты;
 - ірі табақты фрагменттерді;
 - су және құрамында суы бар сұйықтықтарды.
- Тек қана өндіруші ұсынған аксессуарлар мен қосалқы бөлшектерді пайдаланыңыз.
- Шаңсорғыштың ауа кіргізетін және шығаратын тесіктерді жаппаңыз.

- Жұмыс істеп тұрған шаңсорғышты корпустың шетіне және бүйір бөліктеріне орнатуға тыйым

салынады. Шаңсорғыш жұмыс істеген кезде әрқашан көлденең күйде, батырмасы  жоғары қаратылған болуы тиіс. Шаңсорғыштың баспалдақ басқышы шетіндегі және еден биіктігінің айырмасындағы тұрақтылығын қадағалаңыз. Баспалдақ басқыштарының ені, айналмалы бүйірлік щеткаларды қоса алғанда, аспаптың габариттерінен аспауы тиіс, әйтпесе аспапты баспалдақта пайдалануға болмайды. Аспапты баспалдақта пайдаланар алдында оның құлаусыз баспалдақтың шетіне тоқтау қабілетін көзбен шолып тексеріңіз.

- Бұл аспап қатты еден жабындарына және түгі аласа кілемдерге жарамды. Аспап тегіс емес еденде және жоғары түкті түгі биік кілемдерде, сондай-ақ еденде жатқан сымдар түріндегі кедергілер болған кезде пайдалануға болмайды.
- Түгі аласа кілемдерді тазалаған кезде олардың сынуына жол бермеу үшін бүйірлік щеткаларды шешіп алу керек. Егер кілемнің шетінде шашақ болса – жинастыру кезінде оны кілем астына жинап қойыңыз. Жинастыру орындарындағы дастархандар, жапқыштар мен перделер еденге тимеуі тиіс.
- Аспап тек түпнұсқа АҚБ және жиынтықта жеткізілетін зарядтау құрылғысымен жұмыс істеуге арналған. Қуат беру және зарядтауға арналған бөгде құрылғыларды пайдалану аспаптың зақымдануын тудыруы мүмкін.
- Аспапты қолданар алдында еденнен барлық сынғыш және қирағыш заттарды, сондай-ақ сымдар мен ойыншықтарды жинап алыңыз.
- Аспаптарға отырмаңыз және оған заттар мен жануарларды қоймаңыз. Балаларға роботқа отыруға және оны ойыншық ретінде пайдалануға рұқсат бермеңіз.
 - Егер аспап ұзақ уақыт бойы пайдаланылмайтын болса, сондай-ақ құралды тазалар және қызмет көрсетер алдында қуат көзін ажыратыңыз.
- Әрбір қолданғаннан кейін аспап пен шаң жинағыш контейнерді тазалап отырыңыз.
- Шаңсорғышты су ағынының астына жумаңыз, оны дымқыл шүберекпен сүртпеңіз және дымқыл еденде пайдаланбаңыз. Шаңсорғышпен ылғалды шаң мен ласты жинауға тыйым салынады.
- Бұйымды кәдеге жаратар алдында аккумуляторды алып шығыңыз.
- Батареялардың кәдеге жаратылуын жергілікті заңдар мен ережелерге сәйкес жүргізу қажет.
- Өнім қатты зақымдалған болса да, оны өртеуге тыйым салынады, ал аккумулятор жарылысқа әкелуі мүмкін.

ПАЙДАЛАНУ САЛАСЫ

Аспап осы Нұсқаулыққа сәйкес тек қана тұрмыстық пайдалануға арналған. Шаңсорғыш қатты тегіс беттері бар тұрмыстық үй-жайлардың еденін шаң мен ұсақ қоқысты сору жолымен соңынан ылғалды тазалауға арналған. Аспап өнеркәсіптік және коммерциялық пайдалануға арналмаған. Аспап сондай-ақ үй-жайдан тыс және ауа температурасы +15°C төмен және ылғалдылығы жоғары жылытылмайтын үй-жайларда пайдалануға арналмаған. Өндіруші қате пайдалану немесе осы Пайдалану нұсқаулығында көзделмеген пайдалану нәтижесінде туындаған залал үшін жауапты болмайды.

АСПАП СИПАТТАМАСЫ

1-сурет

1. Бампер
2. Wi-Fi индикаторы
3. ҚОСУ/БАСТАУ/ТОҚТАУ батырмасы
4. Базадан зарядтауға арналған клеммалар
5. Алдыңғы дөңгелек
6. Бүйірлік щеткалар: оң, сол
7. AAA Ветереука (қамтылған) - 2 дана.
8. Батарея бөлігінің қақпақшасы
9. Сол/оң жақ дөңгелек

10. Орталық щетканың торабы
11. Шаң жинағыш
12. Адаптерді қосуға арналған ұя
13. Қуат ажыратқышы (ON/OFF)
14. Шаң жинағыш батырмасы

ЗАРЯДТАУ ҚҰРЫЛҒЫСЫ

2-сурет

1. **Іске қосу индикаторы**
2. **Адаптерді қосуға арналған ұя**
3. **Байланыс тобы**
4. **Зарядтауға арналған адаптер**

ШАҢ ЖИНАУҒА АРНАЛҒАН КОНТЕЙНЕР (ШАҢ ЖИНАҒЫШ)

3-сурет

1. **Бастапқы сүзгі**
2. **HEPA сүзгі**
3. **Поролон сүзгі**
4. **Шаңға арналған контейнер**
5. **Шаңға арналған контейнердің қақпақшасы**

ЫЛҒАЛДЫ ЖИНАСТЫРУҒА АРНАЛҒАН КОНТЕЙНЕР

4-сурет

1. **Су құюға арналған қақпақша**
2. **Резервуар**
3. **Ылғалды жинастыруға арналған микрофибра**

ҚАШЫҚТАН БАСҚАРУ ПУЛЬТІ

5-сурет

1. **Жинастырудың негізгі режимі**
2. **Бастау/тоқтату батырмасы, растау батырмасы**
3. **Сору қуатын реттеу батырмасы**
4. **Қабырға бойымен тазалау режимі**
5. **ҚОСУ/СӨНД. батырмасы.**
6. **Дисплей**
7. **Базаға қайтару батырмасы**
8. **Қозғалыс бағытының, «сағат/мин.» орнатудың батырмалары**
9. **Уақытты орнату режимін таңдау батырмасы**
10. **Тазалау кестесін орнату режимін таңдау батырмасы**

ЖИЫНТЫҚТЫЛАУ

1. Жинаудағы робот шаңсорғыш - 1 дана.
2. Шаң жинағыш (орнатылған) - 1 дана.
3. Ылғалды жинастыруға арналған микрфибрасы бар контейнер – 1 дана.
4. АКБ (аккумулятор батареясы -орнатылған) - 1 дана.
5. Зарядтауға арналған база - 1 дана.
6. Зарядтау құрылғысы (адаптер) - 1 дана.
7. Бүйірлік щеткалар (орнатылмаған): оң жақ – 2 дана; сол жақ-2 дана.
8. HEPA сүзгінің қосалқы жиынтығы - 1 дана.
9. Тазалауға арналған щетка - 1 дана.
10. Ылғалды жинастыруға арналған қосалқы микрофибра – 1 дана.
11. Қашықтан басқару пульті - 1 дана.
12. Пайдалану жөніндегі нұсқаулық - 1 дана.

13. Кепілдік талоны - 1 дана.
14. Қаптама (полиэтиленді пакет + қорапша) - 1 дана.

АСПАПТЫ АШУ ЖӘНЕ ПАЙДАЛАНУҒА ДАЙЫНДАУ

- Қорапты ашып, құралды абайлап шығарып алыңыз, оны бүкіл орауыш материалдардан босатыңыз.
- Аспап корпусынан барлық жарнамалық жапсырмаларды шешіп алыңыз.
- Жеткізілім жиынтығын тексеріңіз («Жиынтықтылау» бөлімін қараңыз).
- Барлық аксессуарлар мен зарядтау құрылғысын алып шығарыңыз.
- Барлық құрамдас бөліктер зақымдалмағанына көз жеткізіңіз.
- Бүйірлік щеткаларды орнатыңыз. Бұл үшін шаңсорғышты төменгі панелін жоғары қаратып орналастырыңыз. Әрбір щетканы өз өсіне кигізіңіз: L (ақ нүкте) - сол жақ, R (сары нүкте) – оң жақ, тірелгенше жоғарыдан сәл басу.

Бүйірлік щеткаларды орнату

6-сурет

- **Алғашқы қолданар алдында аккумуляторды толығымен зарядтау керек. «АКБ ЗАРЯДТАУ» бөлімін қараңыз.**

ПАЙДАЛАНУ

Үй ортасының күрделілігіне байланысты робот кейбір қолжетімсіз аймақты тастап кетуі мүмкін. Ең жақсы нәтижеге жету үшін роботты күнделікті пайдалану ұсынылады.

Тазалау аймағындағы бөгет келтіретін кедергілерді жылжытыңыз, еденнен ойыншықтар мен сымдарды жинап алыңыз. 7-сурет

Шаңсорғышты тек қысқа түкті кілемдерде пайдаланыңыз. 8-сурет

Тазалау кезінде жолда немесе есік ойығында тұрмаңыз, әйтпесе робот бұл аймақтарды жинастырмайды. 9-сурет

Егер робот баспалдақ аралықтары арасындағы алаңшаны жинастырса немесе

немесе жиһаз арасындағы шағын қашықтықта бөгет орнатыңыз. 10-сурет

Аспаптың артқы бөлігіне сүзгілермен жиналған тазартылған шаң жинағышты («Аспап сипаттамасы» бөлімін қараңыз), немесе шүберегі бар ылғалды жинастыруға арналған контейнерді, оны алдын ала жоғарғы белгіге дейін сумен толтыра отырып, орнатыңыз. 11-сурет

Назар аударыңыз: ылғалды жинастырар алдында еденді шаңнан тазарту үшін құрғақ жинастыру жүргізу қажет.

Назар аударыңыз: Аспапты осы Нұсқаулыққа сәйкес қызмет көрсетілмеген шаңға арналған контейнерсіз немесе ылғалды жинастыруға арналған контейнерсіз пайдалануға қатаң тыйым салынады!

ҚАШЫҚТАҒЫ БАҚЫЛАУ ФУНКЦИЯСЫН БАПТАУ ЖӘНЕ ПАЙДАЛАНУ.

Бұл аспапта **Polaris IQ Home** әмбебап қосымшасы арқылы мобильді құрылғы көмегімен кері байланысы бар қашықтан басқару функциясы бар.



Телефоныңызға **Polaris IQ Home** қосымшасын орнатыңыз.

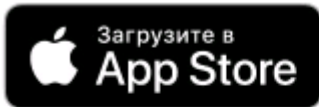

Сондай-ақ, Сіз қосымшаны www.polar.ru сайтынан осы модельге арналған бөлімнен сілтеме бойынша жүктей аласыз.

Қосымшаны пайдалана отырып, Сіздің қолыңыздан келеді:

- Роботты тіркеу
- Жинастыру кестесін орнату, жинау циклының іске қосу, тоқтату немесе болдырмау
- Жинастыру баптауларын орнату
- Жинастыру процесін қадағалау
- Өзіңіздің роботыңызға ат қою
- Құрылғыны орнату жөніндегі нұсқаулыққа қолжетімділік алу
- Жиі қойылатын сұрақтарға жауаптар табу
- БҚ автоматты жаңартуларын алу
- Қолдау қызметімен байланысу.

Шаңсорғышты WiFi желісіне қосуды баптау

Назар аударыңыз: Реттеу кезінде батареяның ажыратылуына байланысты істен шығуды болдырмау үшін, желіге қосар алдында шаңсорғышты зарядтау базасына орнатыңыз.

- Штаттағы адаптерді пайдалана отырып, шаңсорғыш базасын желіге қосыңыз.
- Шаңсорғыштағы ажыратып-қосқышты I күйіне қосыңыз.



- Шаңсорғышты еденге орнатыңыз және, батырмасына басып, оны басқару пультімен базаға бағыттаңыз. Егер аспап іске қосылмайтын болса – оны базаға қолмен орнатыңыз немесе оған зарядтау адаптерін қосыңыз.

- Мобильді құрылғыдағы **Polaris IQ Home** қосымшасын ашыңыз.

Маңызды!

Егер қолданба бұны талап етсе, әрдайым құрылғыға арналған бағдарламалық жасақтама жаңартуын жүктеп алыңыз.

Android операциялық жүйесі бар телефондар үшін:

Жаңа құрылғыны конфигурациялау

- «Үй» экраны: «Құрылғыны қосу» батырмасына басыңыз.

- «Барлық құрылғылар» тізімінен шаңсорғышты (PVCР-3300) таңдаңыз
- Телефондағы Wi-Fi баптауларды ашу үшін «Баптауларды ашу» батырмасына басыңыз
- Телефонды шаңсорғыш атауымен (PVCР-3300) сәйкес келетін Wi-Fi желісіне қосыңыз
- Қосымшаға қайта оралыңыз
- Келесі экранда Құрылғымен түйіндесуді жүргізіңіз:

1. Аспап корпусындағы  батырманы дыбысты белгіге дейін басыңыз және ұстап тұрыңыз, (немесе сөндірілген дыбысты белгіде Wi-Fi жылдам жыпылықтай бастағанша).

2. Содан кейін қосымшада «Жалғастыру» батырмасын басыңыз

- Тізімнен таңдаңыз немесе құрылғыны өзіңіз баптағыңыз келген Wi-Fi желісінің атауын теріңіз және құпиясөзін көрсетіңіз, содан кейін «Қосылу» басыңыз
- Конфигурациялау рәсімі аяқталғанша күте тұрыңыз.

Бұрын конфигурацияланған құрылғыны түйістіру:

- «Үй» экраны: «Құрылғыны қосу» батырмасына басыңыз.
- «Желідегі» тізімінен шаңсорғышты (PVCР-3300) таңдаңыз (Егер құрылғы желіде жоқ болса - Сізде құрылғы конфигурацияланған Wi-Fi желісі қосылғанына көз жеткізіңіз)
- Келесі экранда сізден Құрылғымен түйістіруді жүргізуді сұрайтын болады:
 1. Дыбыс сигналы естілгенше (немесе сөндірілген дыбыс сигналында Wi-Fi индикаторы жылдам

жыпылықтай бастағанша)  батырмасын басыңыз және ұстап тұрыңыз.

2. Содан кейін қосымшада «Жалғастыру» батырмасын басыңыз

Құрылғыны басқа Wi-Fi желісіне қайта конфигурациялау (диагностикалау режимі):

- Дыбыс сигналы  естілгенше (немесе сөндірілген дыбыс сигналында Wi-Fi индикаторы жылдам жыпылықтай бастағанша) батырмасын басыңыз және ұстап тұрыңыз.

- Дыбыс сигналы естілгенше (немесе Wi-Fi индикаторы баяу жыпылықтай бастағанша)  батырмасын қайта басыңыз және ұстап тұрыңыз.

- «Үй» экраны: «Құрылғыны қосу» батырмасына басыңыз.
- «Барлық құрылғылар» тізімінен шаңсорғышты (PVCР-3300) таңдаңыз.
- Телефондағы Wi-Fi баптауларды ашу үшін «Баптауларды ашу» батырмасына басыңыз
- Телефонды шаңсорғыш атауымен (PVCР-3300) сәйкес келетін Wi-Fi желісіне қосыңыз
- Қосымшаға қайта оралыңыз
- Келесі экранда сізден Құрылғымен түйістіруді жүргізуді сұрайтын болады:
 1. Дыбыс сигналы естілгенше (немесе сөндірілген дыбыс сигналында Wi-Fi индикаторы жылдам

жыпылықтай бастағанша)  батырмасын басыңыз және ұстап тұрыңыз.

2. Содан кейін қосымшада «Жалғастыру» батырмасын басыңыз

- Сіз құрылғыны баптағыңыз келген желінің атауы мен құпиясөзін көрсетіңіз және «Қосу» басыңыз
- Конфигурациялау рәсімі аяқталғанша күте тұрыңыз.

IOS операциялық жүйесі бар телефондар үшін:

Жаңа құрылғыны конфигурациялау

- «Үй» экраны: «Құрылғыны қосу» батырмасына басыңыз.

- «Барлық құрылғылар» тізімінен шаңсорғышты (PVCР-3300) таңдаңыз
- «Жалғастыру» басыңыз
- Қосымшада “PVCР-3300” Wi-Fi желісіне қосылуға сұрату шығады, «Қосу» батырмасын басыңыз
- Келесі эранда сізден Құрылғымен түйістіруді жүргізуді сұрайтын болады:
 1. Дыбыс сигналы естілгенше немесе сөндірілген дыбыс сигналында Wi-Fi индикаторы жылдам

жыпылықтай бастағанша  батырмасын басыңыз және ұстап тұрыңыз.

2. Содан кейін қосымшада «Жалғастыру» батырмасын басыңыз

- Қолжетімді Wi-Fi желілері бар экран көрсетіледі. Қажетті желіні таңдаңыз және құрылғыны баптағыңыз келген Wi-Fi желісінің құпиясөзін енгізіңіз және «одан әрі» басыңыз
- Конфигурациялау рәсімі аяқталғанша күте тұрыңыз.
- «Жалғастыру» басыңыз



Бұрын конфигурацияланған құрылғыны түйістіру:

- «Үй» экраны: «Құрылғыны қосу» батырмасына басыңыз.
- «Сіздің жаныңызда» деген тізімде шаңсорғышты (PVCР-3300) таңдаңыз (Егер құрылғы желіде жоқ болса - мобильді құрылғы конфигурацияланған Wi-Fi желісіне қосылғанына көз жеткізіңіз).
- Келесі эранда сізден Құрылғымен түйістіруді жүргізуді сұрайтын болады:
 1. Дыбыс сигналы естілгенше немесе Wi-Fi индикаторы сөндірілген дыбыс сигналында жылдам

жыпылықтай бастағанша  батырмасын басыңыз және ұстап тұрыңыз.

2. Содан кейін қосымшада «Жалғастыру» батырмасын басыңыз

Құрылғыны басқа Wi-Fi желісіне қайта конфигурациялау (диагностикалау режимі):

-  Дыбыс сигналы естілгенше немесе сөндірілген дыбыс сигналында Wi-Fi индикаторы жылдам жыпылықтай бастағанға дейін батырмасын басып, ұстап тұрыңыз.
- Дыбыс сигналы естілгенше немесе Wi-Fi индикаторы жалдам жыпылықтай бастағанда  батырмасын қайта басып, ұстап тұрыңыз.
- «Үй» экраны «Жаңа құрылғы» батырмасын басыңыз.
- «Барлық құрылғылар» тізімінен шаңсорғышты (PVCР-3300) таңдаңыз.
- «Жалғастыру» басыңыз
- Қосымшада “PVCР-3300” Wi-Fi желісіне қосылуға сұрату шығады, «Қосу» батырмасын басыңыз
- Келесі эранда сізден Құрылғымен түйістіруді жүргізуді сұрайтын болады:
 1. Дыбыс сигналы естілгенше немесе сөндірілген дыбыс сигналында Wi-Fi индикаторы жылдам

жыпылықтай бастағанша  батырмасын басыңыз және ұстап тұрыңыз.

2. Содан кейін қосымшада «Жалғастыру» батырмасын басыңыз

- Қолжетімді Wi-Fi желілері бар экран көрсетіледі. Қажетті желіні таңдаңыз және құрылғыны баптағыңыз келген Wi-Fi желісінің құпиясөзін енгізіңіз және «одан әрі» басыңыз
- Конфигурациялау рәсімі аяқталғанша күте тұрыңыз.
- «Жалғастыру» басыңыз

ШАҢСОРҒЫШТЫ Wi-Fi ЗАУЫТТЫҚ ПАРАМЕТРЛЕРІНЕ ҚАЙТАРУ:

1. Дыбыс сигналы естілгенше немесе Wi-Fi индикаторы сөндірілген дыбыс сигналында жылдам

жыпылықтай бастағанша  батырмасын басыңыз және ұстап тұрыңыз.

2. Дыбыс сигналы естілгенше немесе Wi-Fi индикаторы баяу жыпылықтай бастағанша





батырмасын қайта басыңыз және ұстап тұрыңыз.

3. Дыбыс сигналы естілгенше немесе Wi-Fi индикаторы одан да баяу жыпылықтай бастағанша



батырмасын үшінші рет басыңыз және ұстап тұрыңыз. Және құрылғы қайта жүктелгенше күтіңіз (10 секунд шамасында).

ТҮЙМЕШКТЕРДІ БҰҒАТТАУДЫ ІСКЕ ҚОСУ/АЖЫРАТУ (CHILDLCK).

Түймешіктерді бұғаттауды іске қосу	Бұғаттауды қосқандағы дыбыстық индикация	Түймешіктің іске қосылған бұғатталуының индикациясы	Түймешікті басуға әрекеттенудің дыбыстық индикациясы	Түймешікті бұғаттауды ажырату	Бұғаттауды ажыратқандағы дыбыстық индикация
Түймешікті  екінші дыбыстық сигнал естілгенше 15 секунд ішінде басып ұстау	2 дыбыстық сигнал: 5 және 15 секундтан кейін	Индикатордың кезек-кезек жасыл және сары түспен жыпылықтауы	Бір реттік екі үндестік дыбыстық сигнал	Түймешікті  15 секунд ішінде басып ұстау	Бір реттік екі үндестік дыбыстық сигнал

ШАҢСОРҒЫШТЫҢ ҚОСЫМШАДА ҚОЛЖЕТІМДІ ФУНКЦИОНАЛЫ

(аспап жұмысының функциялары мен ерекшеліктерін толық сипаттамасы келесі бөлімде келтірілген).

1. Бастау/тоқта
2. Қозғалыс бағытын қашықтан басқару (джойстик)
3. Жұмыс режимін таңдау:
 - a. Авто
 - b. Қабырға бойымен
 - c. Нүктелі (дақты тазалау)
 - d. Ылғалды тазалау
 - e. Базаға қайта оралу
4. Жинастырудың апта күндері бойынша кестесін орнату
6. Батарея зарядының индикациясы
7. Дыбысты қосу/сөндіру
8. Суды беру және сору қарқындылығын орнату
9. Үй-жайды тазалау картасы
10. Аспаптың жұмыс процесіндегі қателерді көрсету

Ескерту: қосымшада қол жетімді функциялардың жиынтығы мен атаулары қолданушының нұсқасы мен құрылғының микробағдарламалық жасақтамасы өзгерген кезде пайдаланушыға ескертусіз өзгеруі мүмкін.

Назар аударыңыз! Ылғал тазарту үшін су контейнерін қайта зарядтауға арналған шаңсорғышты шешіп алыңыз. Бұл электр қауіпсіздігі мақсатында және қолдану үшін дымқыл тазалағыш контейнер орнатылғандығын мойындау үшін қажет.

Назар аударыңыз!

Қашықтан басқару пультін қолдану арқылы қолданбалы жұмыс және роботты басқару синхрондалмайды.

Басқару нұсқаларының біріне жабысуды ұсынамыз: бағдарлама немесе қашықтан басқару құралы арқылы.

ШАҢСОРҒЫШТЫ ҚАШЫҚТАН БАҚЫЛАУДЫ ПАЙДАЛАНБАЙ БАСҚАРУ

1. Шаңсорғышты еденге басқару панелін жоғары қаратып орнатыңыз. 12-сурет

Ажыратып-қосқышты «I» күйіне орнатыңыз. Батырма индикаторы  жасыл түспен жарқырайтын болады, жұмысқа дайындық туралы дауыстық хабарлама естіледі.

Егер аспаппен ешқандай әрекеттер болмаса, робот 10 минуттан кейін ұйықтау режиміне көшеді.

2. Негізгі бағдарламаны ұстаусыз іске қосу үшін аспаптағы  батырмасына басыңыз. Робот үй-жайды жинай бастайды. Негізгі тазалау режимінің басталуы туралы дауыстық хабарлама естіледі.

3. Аспаптағы  немесе басқару пультіндегі  батырмаға қайталап басу тазалауды тоқтатады және шаңсорғыш «Кідіріс» режиміне көшеді. Дыбыс сигналы естіледі.

4. Базаға қайта оралу үшін басқару пультіндегі  батырманы басыңыз. Басқару панеліндегі



батырма қызғылт сары түспен жарқырайтын болады. Зарядтау қажеттілігі туралы дауыстық хабарлама естіледі.

5. Шаңсорғышты сөндіру үшін пульттегі Қос/Сөнд батырмасын басыңыз, содан кейін қуат ажыратып-қосқышын «O» күйіне орнатыңыз.

ТАЗАЛАУ БАҒДАРЛАМАЛАРЫ.

Тазалау сапасын арттыру үшін шаңсорғышта пульттан немесе қосымшадан іске қосуға болатын бағдарламалар жиынтығы бар.



Тазалаудың кез келген режимінде сору қуатын өзгертуге болады. Бұл үшін басқару пультіндегі



батырмасын басыңыз және сору қуаты артады. Қайталап басқанда қуат кемиді.

Тазалау бағдарламасын іске қосар бұрын робот іске қосылғанына көз жеткізіңіз.

1. Тазалаудың классикалық немесе негізгі бағдарламасы. 13-А-сурет

Оны іске қосу үшін роботтағы , пульттағы  немесе қосымшадағы AUTO батырмасын басыңыз. Негізгі тазалау режимінің басталуы туралы дауыстық хабарлама естіледі.

2. **Шиыршық бойымен қозғалыс (нүктелік тазалау). 13-В-сурет**
Шиыршық бойымен қозғалыс («нүктелік тазалау») бағдарламасы айрықша ластанған оқшаулы аймақты жинастырға арналған. Бағдарламаны іске қосу тек қосымшадан жүзеге асырылады. Іске қосқанда тазалаудың нүктелік режимі туралы дауыстық хабарлама естіледі.
3. **Қабырғалар бойымен жинастыру. 13-С-сурет**

«Қабырғалар бойымен» жинастыруды бастау үшін басқару пультіндегі тиісті  батырмаға немесе қосымшадағы тиісті батырмаға басыңыз. Тиісті дауыстық хабарлама естіледі.







БАСҚАРУ ПУЛЬТІНДЕ АҒЫМДАҒЫ УАҚЫТЫ ЖӘНЕ ЖИНАСТЫРУДЫҢ БАСТАЛУ УАҚЫТЫН БАПТАУ.

Басқару пультіндегі батырмаларды пайдаланып, Сіз жинастырудың басталу уақытын таймерге орната аласыз. Бұл ретте ағымдағы уақыт та орнатылуы тиіс.







Орнатылған таймерде шаңсорғыш автоматты түрде іске қосылатын және күн сайын берілген уақытта жинастыруды бастайтын болады. Аспап корпусындағы I/O ажыратып-қосқышы іске қосылған, зарядтау базасы орнатылған және қосылған болуы тиіс.

НАЗАР АУДАРЫҢЫЗ: БАПТАУ КЕЗІНДЕ ПУЛЬТ ШАҢСОРҒЫШ ЖАҒЫНА БАҒЫТТАЛҒАН, ШАҢСОРҒЫШ ІСКЕ ҚОСЫЛҒАН БОЛУЫ ТИІС.

Ағымдағы уақытты орнату.

Басқару пультіндегі  батырмаға басыңыз. Дисплейдегі «сағат» индикациясы жыпылықтайтын болады. Қажетті уақытты орнату үшін  немесе  батырмаларын және минуттан сағатқа және кері көшу үшін  немесе  батырмаларын пайдаланыңыз. Орнатылған деректерді сақтау үшін басқару пультіндегі  батырмасын басыңыз. Деректер сақталғанын білдіретін бір реттік дыбыс сигналы беріледі.

Жинастырудың басталу уақытын орнату.

Басқару пультіндегі  батырманы басыңыз. Басталу уақытын орнату режимі туралы дауыстық хабарлама естіледі. Дисплейдегі «сағат» индикациясы жыпылықтайтын болады. Қажетті уақытты орнату үшін  немесе  батырмаларын және сағаттан минуттарға немесе кері көшу үшін  немесе  батырмаларын пайдаланыңыз. Орнатылған деректерді сақтау үшін басқару пультіндегі  батырмасын басыңыз. Деректер сақталғанын білдіретін бір реттік дыбыс сигналы беріледі.

Орнатуларды жою үшін  батырмасын басыңыз және 3 секунд басып тұрыңыз. Бағдарламаланған деректер жойылғаннан соң қысқа мерзімді дыбыстық сигнал беріледі.

Қуат көзі элементтерін ауыстырған кезде баптаулар жойылады. Батареяларды ауыстырғаннан кейін уақытты қайта орнатуды ұмытпаңыз.

АКБ ЗАРЯДТАУ ЗАРЯДТАУ БАЗАСЫН ПАЙДАЛАНУ

Зарядтау базасын пайдалану кезінде АКБ зарядтау қажеттілігі және зарядтау базасының орналасқан жері аспаппен автоматты түрде анықталады. Шаңсорғыш корпусындағы I/O ажыратып-қосқышы «I» қалпында болуы тиіс.

Зарядтау базасын жиналатын бөлменің қабырғасына розеткаға жақындастыра орналастырыңыз, адаптер айырын розеткаға тығыңыз. Базадағы сигнал индикаторы жарқырайды.

Екі бүйір жақтан 1 метр қашықтықта және зарядтау базасынан алдыңғы жағынан 2 метр қашықтықта кедергілер болмауы тиіс. Сондай-ақ базаның орналасу аймағында еденнен 15 см дейінгі шектерде айналар мен биіктігі бойынша қатты шағылдырушы беттер болмауы тиіс. Егер мұндай беттер бар болса – оларды жауып қойыңыз.

Егер тура күн сәулесінің түсуі ықтимал болса, базаны терезеге қарсы қоймаңыз. 14-сурет Зарядтау үшін роботты қуат ажыратып-қосқышының көмегімен қосыңыз, оны базаға орнатыңыз. Базадағы түйісулер аспаптағы түйісулерге сәйкес келуін қадағалаңыз.

Аспаптың күйі	Индикатор түсі
Зарядталуда	Қызғылт сары, жылтылдайды
Батарея заряды төмен	Қызғылт сары, үнемі жылтылдайды
Зарядталған/Тазалау режимінде	Жасыл, үнемі жылтылдайды
Ажыратылған/ұйықтау режимінде/көптен бері зарядталған	Жарқырамайды

Аккумулятор зарядталғаннан кейін адаптерді желіге қосылған күйінде қалдырмаңыз.

Егер құрылғы ұзақ пайдаланылмайтын болса, зарядтау базасын еденде қалдырмаңыз.

Назар аударыңыз! Зарядтау базасының түсісулерін өзара металл заттармен тұйықтауға қатаң тыйым салынады!

Батареясы разрядталған аспапты сақтауда қалдырмаңыз, бұл оның мерзімінен бұрын істен шығуына әкелуі мүмкін.

Ұзақ уақыт сақтар алдында АҚБ жартылай разрядтаңыз. Аспапты қуат ажыратып-қосқышымен ажыратыңыз. Аспапты және АҚБ-ны теріс температура жағдайларында сақтамаңыз.

АҚБ АУЫСТЫРУ 15-сурет

1. Аспапты қуат ажыратып-қосқышымен ажыратыңыз.
2. Оны төменгі панелін жоғары қаратып жайғастырыңыз.
3. Айқара тәрізді оймакілтегі бар бұрауыштың (жиынтыққа кірмейді) көмегімен батарея бөлігі қақпақшасының бұрамашегелерін бұрап алыңыз және қақпақшаны, оны бұрамашегелер орналасқан жақтан іліп, шешіп алыңыз.
4. Ескі АҚБ-ны бөліктен шығарыңыз және оның жалғағышын ажыратыңыз, бұл үшін шаңсорғыш қуат көзі жалғағышының құлып шаппасына басыңыз және одан АҚБ жалғағышын суырып алыңыз. Жаңа АҚБ қосу үшін АҚБ жалғағышын шаңсорғыш қуат көзінің жалғағышына шыртыл естілгенше орнатыңыз. Біріктіргіш сымдарды қысып тастамай, АҚБ-ны бөлікке абайлап орналастырыңыз.
5. Батарея бөлігі қақпақшасын орнына орнатыңыз. Бұрамашегелерді қатты бұрап бекітіңіз.

АСПАПТЫ ТАЗАЛАУ ЖӘНЕ КҮТУ

1. Қызмет көрсетер және тазалар алдында аспап зарядтау құрылғысынан, ал зарядтау құрылғысы желіден ажыратылғанына көз жеткізіңіз.
2. Аспапты және зарядтау құрылғысын суға немесе басқа сұйықтықтарға батырмаңыз.
3. Аспапты тазалау үшін бензин, спирт және химиялық еріткіштерді пайдаланбаңыз.
4. Аспаптың металл бөліктерін таза құрғақ мата майлықпен сүртіп алып отырыңыз.
5. Аспаптың пластикалық бөліктерін дымқыл сығылған мата майлықпен сүртіп алып отырыңыз. Су тамшылары болмауы тиіс.
6. Аспапты құрғақ салқын жерде сақтаңыз.

Ылғалды тазалауға арналған контейнерді жұмысқа дайындау

Назар аударыңыз! Егер ылғалды тазалау барысында роботты тоқтатса (су қосу үшін), ол бұрын жиналған аймақты жинауы мүмкін. Кілемде ылғалды тазалауды қолданбаңыз.

Әрқашан контейнерге таза суды алдын ала құйыңыз, жинағаннан кейін контейнерде су қалдығын қалдырмаңыз. АҚБ зарядтағанда осы контейнерді шешіп алыңыз.

Су құяр алдында контейнердің түбіне суретке сәйкес жиынтықтан шүберек бекітіңіз. 11-сурет

Суды үстеп құю.

Құю тесігінің қақпақшасын ашыңыз, жоғарғы белгіге дейін таза суды абайлап құйыңыз. Қақпақшаны тығыздап жабыңыз.

ШАҢ ЖИНАҒЫШТЫ ТАЗАЛАУ

16-сурет

Әр тазалаудан кейін:

- Шаң жинағыш тіліне басыңыз және төмен қарай тартыңыз,
 - Контейнерді өзіңізге қарай тартып, алып шығыңыз.
 - Арналарда кептеліп қалған бөтен заттардың жоқ екенін тексеріңіз. Қажеттілігіне қарай оларды алып тастаңыз.
 - Тілді төмен қарай тартып, контейнер қақпақшасын ашыңыз,
 - Контейнерді аударыңыз және контейнерден қоқысты қағып тастаңыз.
 - HEPA – сүзгіні алып шығу және ауыстыру үшін шаң жинағыштың қақпақшасындағы тілді босатыңыз. HEPA – сүзгіні сілкіп немесе арнайы щетка көмегімен тазалаңыз. Қажеттілікке қарай бөлме температурасындағы таза судың жіңішке ағысымен сүзгіні жуып тазартыңыз. Жуғыш құралдарды қолдануға жол берілмейді. 17-сурет
 - Шаң жинағышты таза сумен жуып тазартыңыз. 18-сурет
 - Сүзгілер мен шаң жинағыштарды орнатар алдында табиғи тәсілмен кептіріңіз.
- Қыздыруды қолдануға жол берілмейді.
- Сүзгіш элементтерді орнатыңыз,
 - Контейнерді жабыңыз және оны орнына орнатыңыз.

ЫЛҒАЛДЫ ЖИНАУҒА АРНАЛҒАН КОНТЕЙНЕРДІ ТАЗАЛАУ.

Жинағаннан кейін шаңсорғышты сөндіріңіз, контейнерді шешіп алыңыз. Шүберекті ұстауыштардан шешіп алыңыз.

Шүберекеті жуғыш құрал қосылған сумен жуыңыз, таза суда шайыңыз, табиғи түрде кептіріңіз (қыздырусыз). 19-сурет

Резервуардан суды ағызыңыз, контейнерді құрғақ сақтаңыз.

ОРТАЛЫҚ ЩЕТКАНЫ ТАЗАЛАУ

Электрлік щетка айналмалы қылшықты білікше көмегімен еденнен және кілемді жабындардан тұрмыстық шанды жинауға арналған. Оның конструкциясы ұзын шашпен, жүнмен, жіптермен және т. б. ластануға аса сезімді. Бітелу пайда болғанда шаңсорғышты пайдалануды дереу тоқтатыңыз және қылшықты білікшені тазалауға шаралар қолданыңыз. **Тазалауды әрбір жинастырудан кейін жүргізу керек.**

Білікшеде шаңсорғыш моторымен бір мезгілде іске қосылатын жеке электр жетегі бар.

Білікшені тазалау үшін:

1. Аспапты I/O ажыратып-қосқышпен сөндіріңіз (оны «О» қалпына ауыстырыңыз).
2. Шаңсорғышты, түбін жоғары қаратып, аударыңыз және оны артқы бөлігімен «өзіне қарай» орналастырыңыз.
3. Қылшықты білікшеге оралған шаштар мен жіптердің мөлшері аз болғанда, оларды, қылшықты білікшені алмай, пышақпен кесіп алуға болады. Бұл үшін өткір пышақты қылшық қатарлары арасына кесетін жиегін білікшеден сыртқа қарай орналастырыңыз және, білікше бойымен қозғалып, оралған шаш пен жіптерді кесіңіз. Осыдан кейін шаш кесінділері щетка корпусынан сыртқа оңай шығарылады, ыңғайлылық үшін қылшықты білікше айналу өсінің айналасында қолмен бұруға жол беріледі.
4. Қылшықты білікше қатты ластаған кезде электр щетка білікшесін бекіту жиектемесін шешіп алыңыз, ол үшін бекіткіш ілікшесі тілдеріне «өзіңізден қарай» сәл басыңыз және жиектемесін

- жақын шетін көтеріңіз, содан кейін жиектемені алып шығыңыз. 20-сурет
5. Оңға қарай тартып, қылшықты білікшенің оң жағын сәл көтеріңіз, оны жетекпен ілінісуден шығарыңыз және ұядан алып шығыңыз. Қылшықты білікше корпустан алынған кезде, оны үшкір пышақ немесе қайшы көмегімен оралып қалған шаш пен жіптерден оңай тазартуға болады.
 6. Қылшықты білікшенің щетка корпусындағы орнына орнатылуын кері реттілікпен жүргізіңіз.
 7. Щетка мен электр жетектің бөлшектері қатты ластанған жағдайда бөлшектеу және тазалау үшін авторизацияланған сервис орталығына хабарласыңыз.

БҮЙІРЛІК ЩЕТКАЛАРДЫ ТАЗАЛАУ

6. Роботты сөндіріңіз.
7. Щеткаларда қандай да бір зақымданулар және/немесе бөгде денелердің, оралған коқыс жоқ екендігін тексеріңіз.
8. Қажет болса, щеткаларды шешіп алыңыз. 21-сурет
9. Щеткаларды жылы суға суланған және жақсы сығылған шүберекпен сүртіп алыңыз. **Тазалауды әрбір жинастырғыннан кейін жүргізіңіз.**
10. Бүйірлік щеткалар зақымданған жағдайда оларды уақытылы ауыстырыңыз. 22-сурет

ДАТЧИКТЕР МЕН ТҮЙІСПЕЛЕРДІ ТАЗАЛАУ

- Алдыңғы дөңгелекті коқыс жиналуынан тазалаңыз.
- Құлауға қарсы сенсорларды жұмсақ матамен, механикалық әсер етусіз шаңнан тазалаңыз. 23-сурет
- Шаңсорғыш түбіндегі және базадағы түйіспелі алаңшаларды құрғақ жұмсақ матамен тазалап отырыңыз. 24-сурет
- Пайдаланудағы ұзақ кідірісте батареяны сөндіріп қойыңыз.

Шаңсорғыштың сыртқы тораптарын тазалаумен байланысты жұмыстар кепілдікті қызмет көрсетуге кірмейді.

АҚАУЛЫҚТАР ЖӘНЕ ОЛАРДЫ ЖОЮ ӘДІСТЕРІ

Жұмыста проблемалар туындағанда робот олардың бар екендігі туралы дауыстық хабарлама арқылы хабарлайды және қосымшадағы негізгі проблемалардың бар болуын қысқаша көрсетеді.

Жинастыру кезіндегі ықтимал проблемаларды жою.

1	Робот іске қосылмайды және зарядталмайды	Базамен байланыс жоқ. База адаптерге қосылмаған. Штаттан тыс адаптер пайдаланылған.	Роботтың базамен қосылуын тексеріңіз. Базаны Нұсқаулыққа сәйкес қосыңыз. Зарядтаудың штатты адаптерін пайдаланыңыз.
2	Робот бір жерде жұлқынып қозғалады.	Дөңгелектердің немесе щеткалардың жетегінде бір нәрсе оралып қалған.	Робот автоматты түрде құтылуға тырысады. Егер бұл мүмкін болмаса – оған көмектесіңіз.
3	Робот, жинастыруды аяқтамай, зарядтауға арналған базаға барады.	Робот зарядтың төмен деңгейінде базаға барады. Әртүрлі жабындарда энергия шығындары әртүрлі.	Роботты зарядтаңыз Роботтың автономды жұмыс істеу уақыты үй-жайдың күрделілігіне, қоқыс мөлшеріне және жинастыру режиміне байланысты.
4	Робот жоспарланған жинастыруды орындамады.	Роботтың қуат көзі сөндірілген. Робот разрядталған. Робот қоқыспен қоршалып қалған.	Роботты іске қосыңыз. Робот күту режимінде болғанда оның кез келген уақытта жұмыс істеуі үшін жеткілікті қуаты болатындай зарядталғанына көз жеткізіңіз. Шаң жинағышты және роботты Нұсқаулыққа сәйкес тазалаңыз.
5.	Робот пульттен іске қосылмайды (тиімді қашықтық 5 метрге дейін).	Пульт батареялары разрядталған. Робот сөндірулі/робот батареясы разрядталған. Пульттің сәулелендіргіші ластанған. Инфракызыл сәулеленудің басқа көздерінен кедергілер бар.	Батареяларды ауыстырыңыз (AAA 2 дана). Роботты іске қосыңыз/зарядтаңыз. Пульттің сәулелендіргішін жұмсақ матамен сүртіңіз. Пультті инфракызыл сигнал шығаратын басқа құрылғылардың жанында пайдаланбаңыз.

6.	Жинастыру кезінде робот учаскелерді тастап кетеді, ретсіз тазалайды, қосымшадағы жинастыру картасы бұзушылықтарды көрсетеді, анық емес.	Жүрістегі дөңгелек беттермен толық жанаспайды. Жақын жердегі басқа құрылғылар кедергі келтіруі мүмкін. Тегіс, жылтыратылған едендегі азайтылған үйкеліс. Еденде орналасқан заттар мен нәрселер роботтың жинастыруына кедергі келтіреді.	Жинастыру аймағын бөлу үшін есікті жауып қою ұсынылады. Тиімді жинастыру үшін еденде орналасқан заттарды мүмкіндігінше алып қойыңыз.
----	---	---	--

Назар аударыңыз! Егер Сіз жоғарыда сипатталған қадамдар арқылы көмегімен мәселені өз күшіңізбен шеше алмасаңыз, POLARIS өкілетті қызмет көрсету орталығына хабарласыңыз.

WiFi қосуға қатысты мәселелердің және оларды жою тәсілдерінің сипаттамасы

Мәселе	Себеп	Жою тәсілдері
<p>Құрылғы WiFi роутерге қосыла алмайды</p>	<p>1. Қосу процесінде іркіліс орын алады</p>	<p>а. Сіздің аспабыңыз қосымшада қолданылатынына көз жеткізіңіз: қосымшаның басты мәзірінде «Құрылғы қосу» түймешігіне басыңыз және «Барлық құрылғылар» тізімін ашыңыз;</p> <p>б. Сіздің роутер 2,4 MHz жиілікте жұмыс істеп тұрғанына көз жеткізіңіз. Роутерді баптау үшін Сіздің Роутеріңіздің нұсқаулығын қараңыз;</p> <p>с. Сіздің роутеріңіз кіріс қосылуларға қосымша шектеулер (мысалы, тек қан көрсетілген MAC-мекенжайларды қосу) қоймайтынына көз жеткізіңіз. Роутерді баптау үшін Сіздің роутеріңіздің нұсқаулығын қараңыз.</p> <p>д. Сізге бағдарламаның соңғы нұсқасы орнатылғанына көз жеткізіңіз;</p> <p>е. Бағдарламаны телефон жадынан жүктеніз және тағы бір рет іске қосыңыз: телефондағы ашық қосымшалардың тізімін ашыңыз және Polaris IQHome бағдарламасының іске қосылған терезесін жоғары қарай жылжытыңыз, содан кейін бағдарламаны қайталап іске қосыңыз және қосу процесін қайталаңыз;</p> <p>ф. Аспапаты диагностикалау режимін қосыңыз – Тұтынушы нұсқаулығындағы «Қосуды баптау» тарауын қараңыз;</p> <p>g. Аспап баптауларын арылтуды жүргізіңіз (Reset) - Тұтынушы нұсқаулығындағы «Қосуды баптау» тарауын қараңыз;</p>
	<p>2. Қосылу сәтті орындалған, аспап қосымшадағы аспаптар тізімінде көрсетілді, алайды оны басқару қолжетімсіз.</p>	<p>Сіздің телефоныңыз WiFi желісіне кері қайта қосылуды орындағанына көз жеткізіңіз. Бұл үшін телефонның WiFi баптаулары тарауын ашыңыз және қажеттілік болғанда Сіздің WiFi желіңізге қолмен қосылыңыз.</p>
	<p>3. Аспап сәтті іске қосылған, алайда қосымшадағы пәрмендерге кенет әрекет етуін тоқтатқан.</p>	<p>Аспаптың бетіне кіріңіз және оң жақ жоғарғы бөлігіндегі жұлдызшаға басыңыз. Содан кейін «Қосылыстың диагностикасы» тараудағы диагностикалау диаграммасымен танысыңыз. Желінің қызыл түсті учаскенің қасындағы леп белгісіне басыңыз және интерактивті көмекшінің нұсқауларын қолданыңыз.</p>

		Өзіңіздің мәселеніңіздің шешімін таппадыңыз ба? Қосымша ақпаратпен танысыңыз немесе біздің сайтымыздағы "Ақылды үй" тараудағы қолдау қызметімен хабарласыңыз.
Аспап панеліндегі түймешіктерге басуға аспап әрекет етпейді	Кездейсоқ басудан қорғау функциясы іске қосылған	Қорғанысты қосымшада, немесе аспаптың панелінен ажыратыңыз

САҚТАУ

Электр аспаптары қоршаған ауаның температурасы плюс 40°C-ден аспайтын, салыстырмалы ылғалдылығы 70%-дан аспайтын және қоршаған ортада электр аспаптар материалдарына теріс әсер ететін шаң, қышқылды және басқа да булар болмайтын жабық құрғақ және таза үй-жайда сақталады.

Аспапты балалар үшін қолжетімсіз жерде сақтаңыз.

ТАСЫМАЛДАУ

Электр құрылғылардың тасымалдануы, жүк тасымалданатын нақты бір көлік түрінде әрекет ететін, жүктерді көлігімен тасымалдау қағидаларына сәйкес көліктің барлық түріндегі құралдарымен жүзеге асырылады. Құрылғыны тасымалдау барысында түпнұсқалық зауыттық ораманы және қаптама қорабын пайдаланыңыз.

Электр құрылғыларды тасымалдау барысында оларды тікелей механикалық бұлінулерден, қызудан, оған тіке күн сәулесінің, атмосфералық жауын-шашындардың түсуінен, ылғал мен агрессивтік орталар әсер етуінен қорғау шарттары қамтамасыз етілуі керек, сондай-ақ, құрылғылардың бұзылу қаупін туғызатын себептерін, яғни жоғарыда аталған әсерлердің тікелей әсер ету мүмкіндігін болдырмауға қажет.

ӨТКІЗУ

Өткізу ережелері белгіленбеген.

КӘДЕГЕ ЖАРАТУ БОЙЫНША ТАЛАПТАР

Құрылғының пайдалану мерзімі аяқталғаннан кейін бұл электр құрылғыны әдеттегі тұрмыстық қалдықтармен бірге лақтырмай, оны одан әрі кәдеге жарату мақсатында, қалдықтарды қабылдаумен, қайта өңдеумен және кәдеге жаратумен айналысатын ресми пунктке өткізіңіз. Осылайша, Сіз қоршаған ортаны сақтауға өз септігіңізді тигізесіз.

Жарамсыз деп табылған тұрмыстық электрлік құрылғылар мен техникалық бұйымдарды кәдеге жарату барысында пайда болатын қатты тұрмыстық қалдықтар белгіленген тәртіппен және салалық нормативті құжаттары бойынша көзделген қолданыстағы ережелер мен нормаларға сәйкес, соның ішінде «Өндіріс пен тұтыну қалдықтарын орналастыру мен залалсыздандыру бойынша гигиеналық талаптар» Санитарлық-эпидемиологиялық ережелер мен нормаларға 2.1.7.1322-03 сәйкес кәдеге жарату үшін міндетті түрде жиналуы тиіс.

ТЕХНИКАЛЫҚ СИПАТТАМАЛАР

PVCR 3300 IQ Home Aqua – POLARIS сауда маркасының тұрмыстық электр робот-шаңсорғышы

Аспап диаметрі: 330 мм

Аспап биіктігі: 75 мм

Шаң жинағыш контейнердің көлемі: 600 мл

Аспап қуаты: 25 Вт

Қуат көзі: аккумуляторлық батарея

Li-on 2600 мАсАғ 14,4 В

АКБ зарядтау уақыты: 5 сағатқа дейін
АКБ-дан жұмыс істеу уақыты: 120 минутқа дейін

Зарядтау құрылғысы
Зарядтау құрылғысы сипаттамалары:

Кіріс кернеуі: 100-240 В, 0,5 А
Жилігі: 50/60 Гц
Шығу кернеуі: 19 В
Жүктемнің максималды тогы: 600 мА
Қорғау класы – 2
ҚБП үшін пайдаланылатын қуат көзі элементтері – ААА типті, 2 дана.

Ескертпе: Өзгерістер мен жақсартуларды енгізудің үздіксіз процесінің салдарынан нұсқаулық пен өнім арасында кейбір айырмашылықтар байқалуы мүмкін. Өндіруші пайдаланушы осыған назар аударады деп үміттенеді.

СЕРТИФИКАТТАУ ТУРАЛЫ АҚПАРАТ

Бұйым КО ТР 004/2011 "Төмен вольтты құралдардың қауіпсіздігі туралы", КО ТР 020/2011 "Техникалық құралдардың электромагниттік үйлесімдігі", ЕАЭО ТР 037/2017 "Электротехника және радиоэлектроника бұйымдарында қауіпті заттардың қолданудағы шектеулер туралы" талаптардың сәйкестігін растау процедурасынан өткен және Кедендік Одақтың мүше мемлекеттері нарығында бұйымдарды ұстаудың бірыңғай белгісімен таңбаланады.

Сәйкестік сертификатының/декларациясының нөмірі және оның қолданылу мерзімі туралы ақпаратты Сіз POLARIS бұйымын сатып алған жерде немесе өндірушінің Уәкілетті өкілінен ала аласыз.



Бұйымның есептік қызмет ету мерзімі: 3 жыл
Кепілді мерзімі: Сатып алған күннен бастап 24 ай
Аккумуляторлық батареяға кепілді мерзім: 6 ай
Өндірілген күні: аспаптың нәлінде көрсетілген

Өндіруші:

POLARIS CORPORATION LIMITED - POLARIS CORPORATION LIMITED
Блок 1801, 18 / F, Мерейтойлық орталық, 46 Gloucester Road, Ванчай, Гонконг
Unit 1801, 18 / F, мерейтойлық орталық, 46 Gloucester Road, Wanchai, Гонконг

Ресей Федерация мен Кеден Одағына мүше мемлекеттерде өндірушінің импорттаушысы және уәкілетті өкілі:

"Поларис Инт" ЖШҚ, 105005, Мәскеу қаласы, 2-ші Бауманская көшесі., 7-үй, 5-ші тұрғын үй құрылысы, 26-ші бөлме.

Бірыңғай анықтамалық қызметінің телефон нөмірі: 8-800-700-11-78
Қытайда өндірілген.

КЕПІЛДІКТІ МІНДЕТТЕМЕ

Өнім: Тұрмыстық электр шаңсорғыш-робот

Үлгісі PVCR 3300 IQ Home Aqua

Осы кепілдік бұйымды сатып алынған күннен бастап 24 ай бойы әрекет етеді және материалдар мен жұмысқа байланысты ақаулар табылған жағдайда бұйымға кепілдік қызмет көрсетілетін білдіреді. Осы кепілдік келесі шарттар сақталған кезде жарамды:

1. Өндірушінің кепілдік міндеттемесі «POLARIS» сауда таңбасымен шығарылатын және уәкілетті сатушылардан сатып алған барлық үлгілерге, кепілдік қызмет көрсетілетін елдердің барлығында жарамды (сатып алған жеріне қарамастан) таралады.
2. Бұйым пайдалану бойынша нұсқаулыққа, қауіпсіздік бойынша ережелер мен талаптарды қатаң сақтай отырып, пайдаланылуы тиіс.
3. Бұл кепілдік тауарды тұтынушыға беруден кейін, келесі жәйттердің нәтижесінде туындаған кемшіліктерге таралмайды, егер де:
 - Химиялық, механикалық немесе өзге де әсер етулер, бөгде заттардың, сұйықтықтың, өнімдердің және құрт-құмырсқа немесе шыбын-шіркей секілді жәндіктердің бұйымның ішіне түсіп кетуі және олардың өмірлік белсенділігінің өнімдері бұйымның ішінде болса, яғни микроорганизмдердің, жәндіктердің тіршілік әрекеті салдарынан нәтижесінде туындаған ақау үшін таралмайды;
 - Бұйымды тікелей мақсаты бойынша емес пайдаланғанда, оны дұрыс пайдаланбағанда, сондай-ақ, бұйымды осы пайдалану жөніндегі Нұсқаулықта берілген техника қауіпсіздігі ережелері мен талаптарын бұза отырып, орнатқанда және пайдаланғанда;
 - Бұйымды қолдануға арналмаған мақсаттарда пайдаланған жағдайда;
 - Құрылымын қалыпты пайдалану салдарынан пайда болған сыртқы өзгерістер байқалса, сондай-ақ, құрылымының функционалдық қасиетіне әсер тигізбейтін, қалыпты түрде тозған жағдайда: құралдың ішкі және сыртқы қабатының механикалық бүлінуі (металдың ішіне майысу, сызаттың түсуі, сыртқы түс түрінің өзгеруі не тіпті жоғалуы немесе қажалып бүлінуі), металл түсінің қалыпты өзгеруі, сондай-ақ, құрылымының метал бетінде құбылмалы немесе қара дақтардың пайда болуы, сонымен қатар, құрылымының жабыны бүлінген жерлеінде тоттанудың салдарынан металлдың бұзылуы, яғни металдың бетінде тотқа қарсы жабыны жоқ және жабыны бар жерлерінде коррозияның орын алуы салдарынан зақымдалған болса;
 - Жарамдылық мерзімі шектеулі әрлеу бөлшектері және шам, батареялар, қоқыс жинауға арналған сыйымдылықтар, белдіктер, қылшақтар, қорғаныс экрандары тозған жағдайда, сондай-ақ басқа да бұйымдарды, олардың пайдалану мерзімі шектеулі болған жағдайда;
 - Авторизацияланған (уәкілетті) сервистік қызмет көрсету орталықтар болып табылмайтын*, тұлғалар немесе фирмалар өндірген бұйымдардың жөндеуін жүргізген жағдайда;
 - Тасымалдау кезінде бұйымға қандай да зақым келтірілген болса, оны дұрыс емес пайдалану салдарынан туындаған ақау үшін, сондай-ақ бұйымның құрылымында қарастырылмаған модификациялау (яғни құрылымының түрін өзгерту, түрлендіру) әрекетіне байланысты, немесе өздігінен жөндеу жұмысын жүргізудің нәтижесінде туындаған ақау үшін таралмайды;
4. Өндіруші төмендегі жағдайларда кепілді міндеттемелерді көтермейді, егер бұйымның бетінде техникалық төлқұжатты сәйкестендіру тәктайшасы жоқ болса, немесе оның техникалық төлқұжатты сәйкестендіру тәктайшасында берілген техникалық деректері жойылған, жойылып кетірген немесе түзетілген болса өндірушінің осы салдардың нәтижесінде туындаған залал үшін жауапты емес.
5. Бұл кепілдік тек қана жеке тұрмыстық қажеттілік үшін пайдаланылатын бұйымдарға ғана жарамды, және коммерциялық, өнеркәсіптік немесе кәсіби мақсатта қолданылатын бұйымдарға таралмайды.

Назар аударыңыз!! Өндіруші тұтынушының (сатып алушының) немесе үшінші тұлғалардың қасақана немесе ұқыпсыз әрекеттерінің және бұйымды орнату/пайдалану шарттары мен ережелерін сақтамау салдарынан адамдарға, үй жануарларға, қоршаған ортаға немесе мүлікке POLARIS бұйымның зақымдалуынан тікелей немесе жанама себеп болатын кез келген ықтимал зиян келтірілгені үшін жауапкершілік көтермейді.

POLARIS бұйымдарына техникалық қызмет көрсету, сапасын тексеру, кепілдік және кепілдіктен кейінгі жөндеу жұмыстарына қатысты барлық мәселелері бойынша Авторизацияланған (уәкілетті) POLARIS сервистік қызмет көрсету орталығына немесе Өзіңіздің жергілікті POLARIS ресми сатушыңызға - Уәкілетті POLARIS дилеріне хабарласыңыз.

POLARIS бұйымдарына кепілдік жөндеу жұмыстарын тек Авторизацияланған (уәкілетті) POLARIS сервистік қызмет көрсету орталықтары жүзеге асырады.

* Авторизацияланған (уәкілетті) сервистік қызмет көрсету орталықтардың мекен-жайлары Компания сайтында көре аласыз: www.polar.ru

[Бұйымға кепілдік жөндеу жұмыстарын жүргізу немесе заңмен қарастырылған басқа да талаптарды орындау кезінде бұйымды сатып алу күнін растау үшін сатып алу құжаттарыңызды сақтауыңызға өтіне сұраймыз.](#)

[Мұндай құжаттары толтырылған POLARIS кепілдік талоны, кассалық чек немесе Сатушының түбіртегі, бұйымды сатып алу күні мен орнын растайтын басқа да құжаттар болуы мүмкін.](#)

[Бұйымды сатып алу күнін растайтын құжатты ұсынбаған кезде, кепілдік мерзімі бұйым өндіріліп шығарылған күннен бастап есептеледі.](#)

[Бұйымның өңделіп шығарылған күні бұйымның техникалық төлқұжатты сәйкестендіру тактайшасында көрсетілген, ол бұйымның артқы қабырғасында орналасқан.](#)

POLARIS
Version PVCR 3300 IQ Home Aqua
Operation Manual

We really appreciate that you give preference to products by POLARIS TM. Our products are developed as per strict requirements to quality, performance and design. We believe that you will be pleased with purchasing new product of our company.

Prior to starting the appliance operation, please, scrupulously read this manual since it contains information important to your safety and recommendations on proper use and maintenance on the appliance.

You are advised to retain this manual with warranty sheet, sales slip, and, if possible, cardboard box and packaging material.

GENERAL INFORMATION

This operation manual is to familiarize with specifications, structure, operation and storage procedures of household vacuum cleaner, PVCR 3300 IQ Home Aqua POLARIS (hereinafter the robot, vacuum cleaner, appliance).

GENERAL SAFETY GUIDELINES

- The appliance shall be operated as per "Customer's Electrical Installations Operation Code".
- The appliance is for household application only.
Prior to operation, carefully read this manual and keep it.
- The appliance shall only be used as intended.
- This appliance shall not be used by people (including children) having any physical or mental disability or lacking skills and knowledge except when such persons are properly supervised or have been briefed on using the appliance provided that such a briefing is conducted by a person responsible for safety. Children shall not stay unattended beside the appliance to avoid accidents.
- Attention! Do not use the appliance in the vicinity of baths, sinks, or other vessels occupied with water.
- Immersion of the appliance into water or other liquids is strongly prohibited.
- Visually inspect the appliance each time before use. At presence of visible defects of the appliance and accessories, its usage is prohibited until the defects elimination.
- To charge the battery, use only the charging device (adapter), and the charge base out of the vacuum cleaner delivery set. Do not use the adapter otherwise than intended.
- If the charge base, the power adapter or the cord is damaged, connection of the adapter in a power outlet is strictly prohibited. At necessity of replacement (repair) of the charge base and the adapter, contact an authorised service center. **Do not disassemble the charge base and the adapter!**
- To charge the battery, firstly insert the adapter connector into respective socket of the charge base, put the charge base beside the wall of the room being cleaned, and then insert the adapter plug into a power outlet. After charging the battery, do not leave the adapter plugged in unattended. Do not leave the charge base on the floor if the appliance is not used.
- **Attention! Shorting the charge base leads across metal items is strictly prohibited!**
- At using the charge base, the necessity of charging the battery is automatically determinable by the appliance. If the charge base is not used, do not charge the battery until its complete discharge.
- To charge the battery without using the charge base, firstly insert the adapter connector into respective socket of the vacuum cleaner, then insert the adapter plug into a power outlet. After charging the battery, do not leave the adapter plugged in.
- Connect the adapter to an alternating current source only (~). Prior to plugging in, make sure that the adapter is rated for the network voltage.
- Application of an improper power source entails withdrawal of your right for warranty service.
- Do not use non-standard power sources or connection appliances.
- Prior to plugging in the adapter, make sure its connector is inserted into the designated socket of the appliance/ charge base.

- Avoid outdoor use of the appliance. Keep the appliance away from heat, direct sunlight, sharp corners, humidity (never immerse the appliance in water).
- Do not plug in the power adapter (do not touch it) by wet hands.
- Upon the battery charging completion, make always sure to disconnect the adapter both from the power network and from the appliance/charge base.
- Never leave the appliance, charge base, and adapter unattended while energized. Keep the appliance, charge base, and adapter in a place inaccessible for children.
- Never carry the adapter or the charge base by holding them by the power cord. Unplugging the adapter by holding to its power cable is also prohibited. At unplugging the adapter, hold on to the adapter body not touching electrically-conductive pins.
- Do not repair the appliance and accompanying accessories on their own. Unskilled repairs constitute a direct danger to the user. Repair, inspection, and adjustment shall only be performed by qualified personnel of a service center.
- Only original spares shall be used during repair.



Attention!

At occurrence of any defects, please contact a POLARIS Authorized Service Center.

SPECIAL SAFETY PRECAUTIONS FOR HANDLING THIS APPLIANCE

- During operating the vacuum cleaner, do not put on the floor of the room being cleaned any heating devices and other sources of heat.
- The vacuum cleaner shall not be used without dust container, and without the container-intrinsic filter and HEPA-filter duly installed and maintained in compliance with "**this manual**". Prior to operation, make sure the dust container and the filters are properly installed.
- Do not use chemical solvents to clean the vacuum cleaner.
- Do not use the appliance for vacuuming the following items and materials:
 - flaming items: ash, coal, cigar stubs etc.;
 - sharp items: broken glass, needles, stationery thumbtacks, paper clips etc.;
 - printer and copy machine dyes since they are electrically-conductive mixtures and cannot be thoroughly removed from the filter;
 - toxic, explosive and corrosive substances;
 - asbestos or asbestos dust;
 - construction gypsum-cement-lime dust;
 - humid dust and dirt;
 - large-leaf-fragments;
 - water and aqueous liquids.
- Use accessories and spares recommended by the manufacturer only.
- Do not close air inlets and outlets of the vacuum cleaner.
- It's prohibited to position the operating vacuum cleaner on its edges or side parts. While operating, the

vacuum cleaner shall be always positioned horizontally, the button  upwards. Keep the vacuum cleaner stable while on stair step edges and at floor elevation differences. The stair step width shall exceed the appliance overall dimensions including the rotatable side brushes, otherwise operation of the appliance on the staircase is not recommended. Prior to using the appliance on a staircase, visually check its ability to stop on the stair steps without tumbling.

- This appliance is suitable for hard floorings and low-pile carpets. The appliance cannot be used on an uneven floor and on high-pile carpets, as well as at presence of obstacles such as wires laying on the floor.
- Prior to cleaning low-pile carpets, the side brushes shall be detached to avoid their damage. If a carpet is fringed, the fringe shall stay tucked under the carpet during vacuuming. Tablecloths and curtains in the area being vacuumed shall not touch the floor.

- The appliance is designed to cooperate only with the original battery and charge base belonging to its delivery set. Usage of any other power devices can entail damage to the appliance.
- Prior to the appliance operation, remove any fragile items as well as wires and toys from the floor.
- Do not seat upon the appliance and do not put any items or pets on it. Do not allow children to seat on the robot, or use it as a toy.
 - If the appliance is not used for long, and before its cleaning and maintaining, de-energize the appliance.
- Clean the appliance and dust container each time after use.
- Do not wash the vacuum cleaner under a water jet, do not wipe it with wet rags, and do not use the appliance on a wet floor. Vacuuming of wet dust and dirt is prohibited.
- Prior to the appliance disposal, extract its battery.
- Battery shall be disposed as per local legislation and regulations.
- Even if the device is severely damaged, it's incineration is prohibited; incineration of the battery can result in explosion.

APPLICATION SCOPE

The appliance is intended for household use only in accordance with this Operation Manual. The vacuum cleaner is intended for dry cleanup of utility room and accommodations with hard even surface by way of suction of dust and small-size debris, and subsequent wet cleanup. The appliance is not intended for industrial and commercial use.

The appliance is also intended for outdoor usage, and in unheated rooms with air temperature below +15°C with increased humidity.

Manufacturer bear no liability for damage arising from misuse or non-observance of the use guidelines specified in this operation manual.

DEVICE DESCRIPTION

Fig. 1

1. Bumper
2. Wi-Fi indicator
3. ON/START/STOP button
4. Terminal leads for charging from the charge base
5. Front wheel
6. Side brushes: the right brush, the left brush
7. Battery compartment lid
8. The left wheel / the right wheel
9. Central brush unit
10. Dust container
11. Adapter connection socket
12. Power switch (ON/OFF)
13. Dust container button

CHARGER

Fig. 2

1. Activation indicator
2. Adapter connection socket
3. Contact series
4. Charging adapter

DUST CONTAINER

Fig. 3

1. Primary filter
2. HEPA-filter
3. Foam filter

4. **Dust container**
5. **Dust container lid**

WET CLEANUP CONTAINER

Fig. 4

1. **Water fill lid**
2. **Tank**
3. **Wet cleanup microfiber**

REMOTE CONTROL UNIT

Fig. 5

1. **Main cleanup mode**
2. **Start/stop button, confirmation button**
3. **Suction power adjustment button**
4. **Wall-along cleanup mode**
5. **ON/OFF button**
6. **Display**
7. **Home button**
8. **Motion direction, "hours/minutes" setting buttons**
9. **Time setting mode selection button**
10. **Cleanup schedule setting mode selection button**

DELIVERY SET

1. Robotic vacuum cleaner assembly - 1 pc.
2. Dust container (installed) - 1 pc.
3. Wet cleanup container with microfibre - 1 pc.
4. Battery (installed) - 1 pc.
5. Charge base - 1 pc.
6. Batteries AAA (included) – 2 pcs
7. Charger (adapter) - 1 pc.
8. Side brushes (not installed): the right brush - 2 pc.; the left brush - 2 pc.
9. Spare set of HEPA-filter - 1 pc.
10. Cleaning brush - 1 pc.
11. Spare microfibre for wet cleanup - 1 pc.
12. Remote control unit - 1 pc.
13. Operation manual - 1 pc.
14. Warranty sheet - 1 pc.
15. Package (polyethylene bag + box) - 1 pc.

APPLIANCE UNPACKING AND COMMISSIONING

- Open the box, carefully extract the appliance, free it from the packaging materials.
- Remove advertising sticks from the appliance body.
- Check the delivery set (see "Delivery Set" Chapter).
- Extract all the accessories and the charger.
- Check all the accessories for damage.
- Install the side brushes. For this, position the vacuum cleaner upside down. Put each of brushes on its axle: L (white dot) is the left one, R (yellow dot) - is the right one, by slightly pushing downward until stop.

Side brushes installation

Fig. 6

•Prior to use, it's necessary to fully charge the battery. See "BATTERY CHARGING" Chapter.

OPERATION

Due to complexity of home environment, the robot may miss some hard-to-access areas. To achieve better results, it's recommended to use the robot on the daily basis.

Relocate obstacles in the cleanup area, remove wire and toys from the floor. Fig. 7

Use the vacuum cleaner only on low-pile carpets. Fig. 8

Do not stay in the path or in the door aperture during vacuuming otherwise the robot omits these areas. Fig. 9

Install a barrier if the robot cleans a stairs platform or at a small distance between pieces of furniture. Fig. 10

Install into the rear compartment of the appliance either the clean dust container equipped with filters (see "Appliance Description" Chapter), or the wet cleanup container preliminarily filled with water up to the upper mark, and in assembly with the mop. Fig. 11

Attention: wet cleanup shall be preceded by dry cleanup to dedust the floor.

Attention: The appliance operation without the dust container or without the wet cleanup container maintained as per this operation manual is strictly prohibited!

REMOTE CONTROL OPTION ADJUSTMENT AND USAGE.

This appliance feature the closed-loop remote control option implemented by means of a mobile device through universal application **Polaris IQ Home**.

Download application **Polaris IQ Home** to your phone.

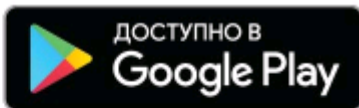
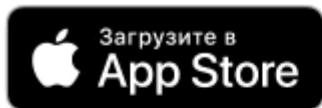

You can also download the application by the link to web-site www.polar.ru in the section dedicated to this version of vacuum cleaner.

This application enable you to:

- Register your robot

- Set a cleanup schedule, start, stop, or cancel vacuuming cycles
- Adjust vacuuming settings
- Trace the vacuuming progress
- Name your robot
- Get access to the appliance adjustment guidelines
- Find answers to FAQ
- Automatically update software
- Contact the support service.

The vacuum cleaner Wi-Fi network connection setup

Attention: Prior to connecting to Wi-Fi network, install the vacuum cleaner on the charge base in avoidance of failure due to the battery discharge during setup.

- Plug the charge base into a power network through the standard adapter.
 - Set the switch on the vacuum cleaner to the position I.
-
- Put the vacuum cleaner on the floor, and direct it to the charge base by pushing button  on the control unit. If the appliance fails to switch on, install it on the charge base manually, or connect to it the charge adapter.
 - Open application **Polaris IQ Home** in your mobile device.
- Important!** Always download a firmware update for the device if the application prompts you to do so.

For phone with operating system Android:

New appliance configuration

- The "Home" screen: click on "Add Appliance".
- Select the vacuum cleaner (PVCN-3300) in the "All Appliances" list
- Click on "Settings Access" to open the Wi-Fi settings on your phone
- Connect your phone to Wi-Fi network coinciding with the vacuum cleaner name (PVCN-3300)
- Return to the application
- Then follow prompts in the next screen to pair the appliance:

1. Push and hold down button  on the appliance body until acoustic signal (or until the Wi-Fi indicator starts to flash quickly at acoustic signal disabled).

2. Then click on "Continue" in the application

- Select from the list, or type in the name, and specify password of the W-i-Fi- network to which you want to connect your appliance, then click on "Connect"
- Wait until the configuration procedure completion.



Pairing a previously configured appliance:

- The "Home" screen: click on "Add Appliance".
- Select the vacuum cleaner (PVCN-3300) in the "On-line" list (if the appliance is absent, check availability of the Wi-Fi network the appliance is configured for)
- Then follow prompts in the next screen to pair the appliance:

1. Push and hold down button  until acoustic signal (or until the Wi-Fi indicator starts to flash quickly at acoustic signal disabled).

2. Then click on "Continue" in the application

The appliance reconfiguration for another Wi-Fi network (diagnostics mode):

- Push and hold down button  until acoustic signal (or until the Wi-Fi indicator starts to flash quickly at acoustic signal disabled).
 - Push button  again, and hold it down until acoustic signal (or until the Wi-Fi indicator starts to slowly flash).
 - The "Home" screen: click on "Add Appliance".
 - Select the vacuum cleaner (PVCr-3300) in the "All Appliances" list.
 - Click on "Settings Access" to open the Wi-Fi settings on your phone
 - Connect your phone to Wi-Fi network coinciding with the vacuum cleaner name (PVCr-3300)
 - Return to the application
 - Then follow prompts in the next screen to pair the appliance:
 1. Push and hold down button  until acoustic signal (or until the Wi-Fi indicator starts to flash quickly at acoustic signal disabled).
2. Then click on "Continue" in the application
- Specify the name and password of Wi-Fi network the appliance is configured for, then click on "Connect"
 - Wait until the configuration procedure completion.

For phones with operating system IOS:

New appliance configuration



- The "Home" screen: click on "Add Appliance".
 - Select the vacuum cleaner (PVCr-3300) in the "All Appliances" list
 - Click on "Continue"
 - The application prompts you to establish connection with WiFi-network "PVCr-3300", click on "Connect"
 - Then follow prompts in the next screen to pair the appliance:
 1. Push and hold down button  until acoustic signal, or until the Wi-Fi indicator starts to flash quickly at acoustic signal disabled.
2. Then click on "Continue" in the application
- This causes displaying available WiFi networks. Select a sought network and type in password of WiFi network you want to set the appliance for, then click on "Next"
 - Wait until the configuration procedure completion.
 - Click on "Continue"

Pairing a previously configured appliance:



- The "Home" screen: click on "Add Appliance".
- Look through the "Next to You" list to select the vacuum cleaner (PVCr-3300) (If the appliance is absent, make sure your mobile device is connected to the WiFi network the appliance is configured for).
- Then follow prompts in the next screen to pair the appliance:

1. Push and hold down button  until acoustic signal, or until the Wi-Fi indicator starts to flash quickly at acoustic signal disabled.
2. Then click on "Continue" in the application



The appliance reconfiguration for another Wi-Fi network (diagnostics mode):

-  Push and hold down button until acoustic signal, or until the Wi-Fi indicator starts to flash quickly at acoustic signal disabled.
- Push button  again, and hold it down until acoustic signal (or until the Wi-Fi indicator starts to slowly flash).
- Click on "New Appliance" on the "Home" screen.
- Select the vacuum cleaner (PVC3000) in the "All Appliances" list.
- Click on "Continue"
- The application prompts you to establish connection with WiFi-network "PVC3000", click on "Connect"
- Then follow prompts in the next screen to pair the appliance:
 1. Push and hold down button  until acoustic signal, or until the Wi-Fi indicator starts to flash quickly at acoustic signal disabled.
 2. Then click on "Continue" in the application
 - This causes displaying available WiFi networks. Select a sought network and type in password of WiFi network you want to set the appliance for, then click on "Next"
 - Wait until the configuration procedure completion.
 - Click on "Continue"

VACUUM CLEANER RESET TO ORIGINAL WIFI SETTINGS:

1. Push and hold down button  until acoustic signal, or until the Wi-Fi indicator starts to flash quickly at acoustic signal disabled.
2. Push button again, and hold it down  until acoustic signal, or until the Wi-Fi indicator starts to slowly flash.
3. Push button the third time, and hold it down  until acoustic signal, or until the Wi-Fi indicator starts to flash more slowly. And wait until the appliance reboots (about 10 seconds).

ENABLING/DISABLING BUTTON LOCK  (CHILDLCK). PVC3000

Enabling button lock	Sound indication when the lock is activated	Indication of button lock on	Button pressing attempt sound indication	Disabling button lock	Sound indication when the lock is deactivated
Hold the button  for 15 seconds	2 beeps: after 5 seconds and after 15 seconds	Alternately blinking indicator in green and yellow	Single two-tone beep	Hold the button  for 15 seconds	Single two-tone beep

until the second beep					
-----------------------	--	--	--	--	--

VACUUM CLEANER FEATURES COVERED IN APPENDIX

(detailed description of features and peculiarities of the appliance operation is given in the following chapter).

1. Start/ stop
2. Remote control of motion direction (joystick)
3. Operation mode selection:
 - a. Auto
 - b. Wall-along cleanup
 - c. Targeted vacuuming (spot vacuuming)
 - d. Wet cleanup
 - e. Return to the base
4. Cleanup scheduling per days of the week
6. Battery charge indication
7. Sound on/off
8. Water feed and suction rate adjustment
9. Room cleanup map
10. Displaying of errors during the appliance operation

Note: The set and names of the functions available in the application may change without notifying the user if the version of the application and the firmware of the device change.

Attention! Install the container with water for wet cleaning by removing the vacuum cleaner from the base for recharging. This is necessary for electrical safety purposes and for the application to recognize that the wet cleaning container is installed.

Attention!

Application operation and robot control using the remote control are not synchronized.





We recommend sticking to one of the control options: via the app or the remote control.

VACUUM CLEANER OPERATION WITHOUT USING REMOTE CONTROL OPTION

1. Put the vacuum cleaner on the floor so that the control panel is upward. Fig. 12

Set the switch to "I" position. This causes turning the button  indicator green, and uttering the message about readiness for operation.

The robot get into the sleep mode in 10 minutes unless no activities with the appliance has occurred.

2. To run the main program, push once button  without holding it down. The robot starts vacuuming the room. The acoustic message about starting the main cleanup mode follows.
3. The next push on button  on the appliance or button  on the control unit stops the vacuuming, and the vacuum cleaner gets into the "Pause" mode. The respective acoustic signal follows.
4. To return the robot to the base, push button  on the control unit. This causes button  turning orange on the control unit. Then, the acoustic message about the necessity in charging follows.
5. **To switch off the vacuum cleaner, push ON/OFF button on the control unit, then set the power switch to "O" position.**



CLEANUP PROGRAMS.

To improve the cleanup quality, the vacuum cleaner features a set of programs which can be started from the control unit or from the application.

The suction power can be changed under any of the cleanup modes. For this, push button  on the control unit, and the suction pump increases. The next push leads to the power decrease.

Prior to launching cleanup programs, make sure the robot is activated.

1. Classic or main cleanup program. Fig. 13-A

To launch it, push button  on the robot, button  on the control unit, or click on AUTO in the application. The acoustic message about starting the main cleanup mode follows.

2. Spiral motion (targeted vacuuming). Fig. 13-B

The spiral motion program (targeted vacuuming) is intended for vacuuming a heavily contaminated local area. The program can be launched from the application. The launch is preceded by acousting message about the targeted vacuuming mode.

3. Wall-along cleanup. Fig 13-C

To start the "Wall-along" cleanup mode, push respective button  on the control unit, or click on respective button in the application. The respective acoustic message follows.

CURRENT TIME AND CLEANUP START TIME SETUP ON THE CONTROL PANEL.





By manipulating buttons on the control unit, you can set the cleanup start time at the timer. At that, the current time shall also be set.

At having the timer adjusted, the vacuum cleaner automatically turns on, and starts vacuuming every day at a preset time. The I/O switch on the appliance body shall be turned on, the charge base shall be installed and connected.







ATTENTION: THE CONTROL UNIT DURING ADJUSTMENT SHALL BE ORIENTED TOWARDS THE VACUUM CLEANER, THE LATTER SHALL BE SWITCHED OFF.

Current time adjustment.

Push button  on the control unit. This causes the "hours" indicator flashing on the display.

Manipulate buttons  or  to set a desirable time, and  or  to switch over from hours to minutes and back. To save the settings, push button  on the control unit. The beep about saving the settings follows.

Cleanup start time adjustment.

Push button  on the control unit what is followed by the acoustic message about the cleanup start time setup mode. This causes the "hours" indicator flashing on the display. Manipulate buttons  or  to set a desirable time, and  or  to switch over from hours to minutes and back. To save the settings, push button  on the control unit. The beep about saving the settings follows.

To reset the timer, push button  and hold it down for 3 seconds. Once the programmed data deleted, the respective beep follows.

At power supply elements replacement, the settings get lost. Remember to re-adjust the timer upon battery replacement.

**BATTERY CHARGING
CHARGE BASE USAGE**

At using the charge base, the necessity of charging the battery, and its location are automatically determinable by the appliance. The I/O switch on the vacuum cleaner body shall be set to "I" position.

Position the charge base flush against the wall of the room being cleaned beside a power outlet, insert the adapter plug into the power outlet. The indicator light on the base gets illuminated.

There shall be no obstacles at the 1-meter distance of from two lateral sides, and at the 2-meter distance of from the front side of the charge base. There shall also be no mirrors and intensively reflective surfaces within 15 cm above the floor in the proximity of the charge base. If there are such surfaces, cover them.

Do not place the base opposite a window to avoid potential exposure to solar radiation. Fig. 14

To perform charging, turn on the robot through the power switch, install the appliance on the base. Make always sure the contact terminals on the base coincide with contact terminals in the appliance.

The appliance status	Indicator color
Charging underway	Orange, flashing
Low charge of the battery	Orange, continuous illumination
Fully charged/ Vacuuming underway	Green, continuous illumination
Disabled/under the sleep mode/charged long ago	No illumination

After charging the battery, do not leave the adapter plugged in unattended.

Do not leave the charge base on the floor if the appliance is not used for long.

Attention! Shorting the charge base leads across metal items is strictly prohibited!

Do not store the appliance with the battery discharged since this can lead to its untimely failure.

Before long-term storage, half-discharge the battery. Unplug the appliance by the power switch. Do not keep the appliance and battery under temperatures below zero.

BATTERY REPLACEMENT Fig. 15

1. Unplug the appliance by the power switch.
2. Position it upside down.
3. By means of a cross-point screw driver (beyond the delivery set), screw out the battery compartment lid screws, and remove the lid by way of picking it up from the side of the screws location.
4. Extract a spent battery from the compartment, and disconnect its socket by pushing the lock latch of the vacuum cleaner power socket, and pulling out the battery connector from it. To connect a new battery, insert its connector into the vacuum cleaner power socket until the click. Carefully place the battery into the compartment, and make sure not to jam the connective wires.
5. Install the battery compartment lid in its place. Tighten up the screws.

CLEANING AND MAINTENING THE APPLIANCE

7. Prior to maintaining and cleaning, make sure to have the appliance been disconnected from the charger, and the latter disconnected from the power network.

8. Do not dip the appliance and the charger into water or other liquids.
9. Do not clean the appliance by means of petrol, alcohol, and chemical solvents.
10. Metal parts of the appliance shall be wiped with a clean dry tissue napkin.
11. Plastic parts of the appliance shall be wiped with a tissue napkin squeezed dry. There shall be no water droplets.
12. The appliance shall be stored in a dry cool place.

Pre-operation preparation of the wet cleanup container

Attention! If during wet cleanup the robot is stopped (to add water), it can repeat cleaning a previously cleaned area upon its operation resumption. Do not use the wet cleanup option on carpets.

Make always sure to preliminarily add fresh water into the container; empty the container completely each time after vacuuming. Make always sure to detach this container before charging the battery.

Prior to adding water, have the container bottom fitted with the mop out of the delivery set, as per the Figure. Fig. 11

Water addition.

Open the fill port lid, carefully add fresh water up to the upper mark. Close the lid tightly.

DUST CONTAINER CLEANING

Fig. 16

Each time after vacuuming:

- Push the dust container latch, and pull downwards,
- Extract the container by pulling it on.
- Check for any foreign items stuck in the channels. If any, remove them.
- Open the container lid by pulling the latch downwards,
- Flip over the container and shake out any debris from it.
- To extract and replace HEPA-filter, release the latch on the dust container lid. Clean the HEPA-filter by shaking it down or by means of special brush. At necessity, wash HEPA-filter by a thin jet of fresh water of room temperature. No detergents shall be applied. Fig. 17
- Wash the dust container by fresh water. Fig. 18
- Prior to install the filters, dry them in the natural way.

No heating is allowed.

- Install the filtering elements,
- Close the container lid, and install in its place.

WET CLEANUP CONTAINER CLEANING.

After vacuuming, switch off the appliance, detach the container. Detach the mop from its holders.

Wash the mop by water with a detergent, then rinse in fresh water, dry in the natural way (without heating). Fig. 19

Empty the container, and keep it dry.

CENTRAL BRUSH CLEANING

The electric brush is intended for collecting household dust from the floor and carpets by means of the rotatable bristle roller. It is intrinsically quite susceptible to being clogged with long hairs, wool, threads etc. In case of clogging, immediately stop the vacuum cleaner operation, and take measures to clean the bristle roller. **The cleaning shall take place each time after vacuuming.**

The roller is equipped with the its own electric drive which actuates simultaneously with the vacuum cleaner motor.

To clean the roller:

1. Turn off the appliance by the I/O switch (set the switch to "O" position).
2. Flip over the vacuum cleaner and position it so that its rear part faces you.

3. At a small amount of hairs and threads wound around the bristle roller, they can be cut off by a knife without detaching the bristle roller. For this, fit a sharp knife between bristle rows so that its cutting edge faces outwards from the roller, and move the knife along the roller to cut off wound hairs and threads. After that, the hair trims can easily be removed from the brush body; for convenience, the bristle roller may be spun by hand.
4. If the bristle roller is heavily clogged, detach the electrical brush roller fixation frame by slightly pushing the latches of the retainer locks, and picking up the nearer edge of the frame, then extract the frame. Fig. 20
5. Pick up the right side of the bristle roller, pull it to the right for unhooking from the drive, and extract from the socket. Upon having the bristle roller extracted from the brush body, it can be easily cleaned from any wound hairs and threads by means of a sharp knife and scissors.
6. The bristle roller installation back in its place in the brush body shall be performed in the reverse order.
7. In case when components of the brush and the electric drive are heavily clogged, contact an authorized service center for disassembling and cleaning.

SIDE BRUSHES CLEANING

1. Switch off the robot.
2. Check the brushes for any defects and/or presence of foreign items wound around.
3. At necessity, detach the brushes. Fig. 21
4. Wipe the brushes with a cloth soaked in hot water and well squeezed out. **The cleaning shall take place each time after vacuuming.**
5. In case of damaging the side brushes, timely replace them. Fig. 22

SENSORS AND CONTACT TERMINALS CLEANING

- Clean the front wheel from any debris.
- Dedust the anti-fall sensors by a soft cloth without mechanical influence. Fig. 23
- Clean the contact pads at the vacuum cleaner bottom and on the charge base by a dry soft cloth. Fig. 24
- Disconnect the battery when the appliance is not used for long.

Works related to cleaning the outer assembly unit of the vacuum cleaner are beyond of the warranty service.

TROUBLESHOOTING

At occurrence of any problem during operation, the robot utters respective acoustic message, and concisely displays the main problems in the application.

Troubleshooting during operation.

1	Failure to activate and charge the robot	No contact with the base. The base is not connected to the adapter. A non-standard adapter in use.	Check the robot connection to the base. Connect the base as per the Manual. Use the standard adapter.
2	The robot jerks instead moving.	Something has wound around the wheels or the brushes.	The robot tries to get rid automatically. If it's impossible, give it help.
3	The robot goes to the charge base before the cleanup program is completed.	The robot goes to the base at a low level of its charge. Vacuuming on different floorings requires different consumptions of energy.	Charge the robot The autonomous operation time of the robot depends on complexity of the room, the amount of debris, and the cleanup mode.
4	The robot fails to accomplish the vacuuming.	The robot is de-energized. The battery is discharged. The robot is blocked by debris.	Switch on the robot. While the robot is under standby mode, make sure it is charged so that it has enough energy to work at any time. Clean the dust container and the robot as per the Manual.
5.	Failure to activate the robot from the control unit (the control unit reach is 5 meters).	The control unit battery is discharged. The robot is de-energized\ its battery is discharged. The control unit transducer is contaminated. There are noise from other infrared radiation sources.	Replace the batteries (2 pcs. AAA). Switch on/ charge the robot. Wipe the control unit transducer by a soft cloth. Do not use the control unit near other devices emitting infrared radiation.

6.	During vacuuming, the robot misses are spots, performs the cleanup erratically without compliance with the cleanup map displayed in the application.	The moving wheel is only in partial contact with the surface. Other nearby located devices can create noise. Reduced friction on an even polished floor. Items located on the floor hamper the vacuuming.	Door are recommended to be closed to separate the cleanup areas. Wherever possible, remove items from the floor to improve the vacuuming efficiency.
----	--	---	--

Attention! If it is impossible to resolve the problem on your own using the steps described above, please contact your POLARIS Authorized Service Center.

WiFi connection troubleshooting

Problem	Cause	Troubleshooting method
The device cannot connect to the WiFi router	1. The connection fails	<ul style="list-style-type: none"> a. Make sure that your device is supported in the application: on the home menu of the application, click Add Device button and expand All Devices list; b. Make sure your router is operating at 2.4 MHz. To configure the router, refer to the instructions for your router; c. Make sure that your router does not impose additional restrictions on incoming connections (for example, connecting only the specified MAC addresses). To configure the router, refer to the instructions for your router. d. Make sure you have the latest version of the program; e. Unload the program from the smartphone memory and run again: open the list of open applications in the phone and swipe up the launched Polaris IQ Home program window, then restart the program and repeat the connection process; f. Activate the device diagnostic mode - see the section “Connection Settings” in the User Guide; g. Reset the device - see the section “Connection Settings” in the User Guide;

	2. The connection was successful, the device appeared in the list of devices in the application, but its control is not available.	Make sure your phone reconnects to the WiFi network. To do this, open the WiFi settings section of the phone and, if necessary, manually connect to your WiFi network.
	3. The device was successfully connected, but unexpectedly stopped responding to commands from the application.	Go to the device page and click on the asterisk in the upper right corner. Next, in the Connection Diagnostics section, read the diagnostic diagram. Click on the exclamation mark next to the red section of the network and follow the instructions of the online assistant.
		Have not found a solution for your problem? See additional information or contact support service in the section "Smart Home" on our website.
The device does not respond to pressing buttons on the device panel	The function of protection against accidental pressing is activated	Disable protection in the app or from the device panel

STORAGE

Electric appliances shall be stored in a dry, clean place at an ambient temperature of up to 40°C under relative humidity of 70% provided the absence of dust, any ambient acidic or other fumes which can adversely influence on appliance materials.

Keep the appliance out of the reach of children.

TRANSPORTATION

Electrical appliances can be transported by any means of transport as per cargo carriage rules applicable to an involved means of transport. The device shall be transported in its original package.

The method of transportation of appliances shall exclude ingress of atmospheric precipitations and aggressive agents.



Attention! Do not discard the end-of-life appliance together with household waste. Return it to a special collection point for recycling. Thus, you will help to save the environment.

SALE

No prescribed sale rules.

DISPOSAL REQUIREMENTS



As per WEEE 2012/19/EU on waste electrical and electronic equipment Directive, appliances shall be disposed separately from household wastes. A decommissioned appliance shall be sent to an official center for separate collection of wastes.

SPECIFICATIONS

Electric household robotic vacuum cleaner **PVCR 3300 IQ Home Aqua** by POLARIS TM

The appliance diameter: 330 mm
The appliance height: 75 mm
The dust container capacity: 600 mL
The appliance power: 25 W

Power source: the battery Li-ion 2600 mAh 14.4 V
The battery charging time: up to 5 hours
The battery runtime: up to 120 minutes

Charger
The charger specifications:

Input voltage: 100-240 V, 0.5 A
Frequency: 50/60 Hz
Output voltage: 19 V
Maximum load current: 600 mA
Protection class - 2
Power supply elements used in the remote control unit - AAA type, 2 pcs.

Note: Due to the constant process of making changes and improvements, there may be some differences between the Operation Manual and the product. The manufacturer hopes that the user will pay attention to it.

CERTIFICATION INFORMATION

The appliance complies with the following EU Directives:

- 2014/30/EU (EMC)
- 2014/35/EU (LVD)
- 2001/95/EC The General Product Safety Directive (GPSD)
- 2011/65/EU ROHS II (Directive Restriction of Hazardous Substance)



Rated lifespan of the product: 3 years
Warranty period: 24 months from the purchase date
Warranty period for the battery: 6 months
Manufacture date: specified on the information plate of the appliance

MANUFACTURER: Polaris Corporation Limited, Unit 1801, 18/F, Jubilee Centre, 46 Gloucester Road, Wanchai, Hong Kong

Owner of TM Polaris: Astrata AG., Gewerbestrasse 5, Cham, canton of Zug, 6330, Switzerland

Authorized Manufacturer's Representative in EC: HTV1 CJSC, Schvitrigailos 11A, Vilnius, Lithuania.

Made in China.

WARRANTY OBLIGATION

Product: Electric household robotic vacuum cleaner

Version PVCR 3300 IQ Home Aqua

This warranty shall remain valid for 24 months from the product purchase date and assumes warranty service of the product in case of revelation of any defects related with materials or operation. This warranty is effective provided always observance of the following requirements:

1. Warranty obligations of Manufacturer cover all product version produced under the POLARIS trademark, and purchased from authorized vendors, in countries where the warranty service is envisaged (irrespective of the purchase place).
2. The product must be used in strict compliance with Operation Manual and with observance the safety requirements and regulations.
3. This warranty is not applicable to defects occurring after having the product accepted by Customer, and arising from:
 - Chemical, mechanical, or another action, ingress of foreign items, liquids, insects and their waste products;
 - Improper operation consisting in misuse of the appliance, and in installation or operation of the appliance with negligence of requirements of Operation Manual and Safety Code;
 - Lime-scale deposition due to usage of water characterized by a high content of mineral substances.
 - Misuse of the appliance;
 - Routine operation and fatigue not affecting the performance features: mechanical damage to the outer or inner surface (dents, scratches, chafe), natural changes in the metal color including occurrence of color and dark stains, and rusting of metal at places either having the coating damaged or uncoated at all;
 - Wear of finishing materials, lamps, accumulators, protective shields, trash collectors, belts, brushes, and other components which lifespan is limited;
 - Repair of the appliance by persons or companies unauthorized as relevant service centers*;
 - Damage to the product during transportation, incorrect operation, and unapproved modification to the appliance design, or repair performed by user on their own.
4. Manufacture bears no warranty liability if the product lacks the nameplate, or if its content is illegible or distorted.
5. This warranty is only applicable to products used for various household needs, and is not applicable to products used for commercial, industrial, or professional purposes.

Attention!! Manufacturer is not liable for any potential harm directly or indirectly inflicted by a POLARIS product to human beings, pets, environment, or property provided that such an event is a result of violation of guidelines and requirements on operation and installation of the product, deliberate or inadvertent mishandling from the side of User or third parties.

If you have any questions concerning maintenance, quality assurance, warranty and post-warranty service of POLARIS products, please contact a vendor being an authorized dealer of POLARIS.

[The manufacture date is specified in the nameplate located on the rear wall of the product.](#)

POLARIS
Mudel PVCR 3300 IQ Home Aqua
Kasutusjuhend

Täname, et valisite kaubamärgi POLARIS all toodetud tooted. Meie tooted on loodud vastavuses kõrgete kvaliteedi-, talitlus- ja kujundusnõuetega. Oleme kindlad, et jääte meie ettevõtte uue toote ostmisega rahule.

Enne seadme kasutusele võtmist lugege hoolikalt seda juhendit, mis sisaldab olulist teavet teie ohutuse kohta, samuti soovitusi seadme õigeks kasutamiseks ja hooldamiseks.

Hoidke juhendit koos garantiitalongi, kassatšeki, võimaluse korral, pappkasti ja pakkematerjaliga.

ÜLDINE TEAVE

Käesolev kasutusjuhend on mõeldud majapidamises kasutatava tolmuimeja **PVCR 3300 IQ Home Aqua** POLARIS (edaspidi - robot, tolmuimeja, seade) tehniliste andmete, seadme töö- ja hoiustamiseskirjadega tutvumiseks.

ÜLDISED OHUTUSJUHISED

- Seadet tuleb kasutada vastavalt „Tarbijate elektriseadmete tehnilise kasutamise eeskirjadele“.
- Seade on ette nähtud eranditult olmekasutuseks.
- **Enne kasutamist lugege see kasutusjuhend hoolikalt läbi ja hoidke see alles.**
- Seadet tuleks kasutada ainult ettenähtud otstarbel.
- See seade pole mõeldud kasutamiseks inimestele (sh lastele), kellel on füüsiline, närvi- või vaimne puue või kellel puuduvad kogemused ja teadmised, väljaarvatud juhul, kui selliseid inimesi instrueerib, juhendab ja jälgib seadme kasutamist ohutuse eest vastutav isik. Laste puhul tuleb jälgida, et nad aparaadiga ei mängiks.
- Tähelepanu! Ärge kasutage seadet vannide, valamute ega muude veega täidetud anumate läheduses.
- Ärge kunagi kastke seadet vette ega muudesse vedelikesse.
- Enne seadme sisselülitamist vaadake see iga kord üle. Kui seade ja tema lisad on nähtavalt kahjustatud, ärge kasutage seda enne, kui probleem on lahendatud.
- Aku (AKU) laadimiseks kasutage ainult selle mudeliga kaasasolevat laadijat (adapterit) ja laadimisalust. Ärge kasutage seda adapterit muudel eesmärkidel.
- Kui laadimisalus, adapter või toitejuhe on kahjustatud, ärge kunagi ühendage adapterit seinakontakti. Kui peate laadimisaluse ja adapteri välja vahetama (parandama), pöörduge volitatud hoolduskeskuse poole. **Ärge võtke laadimisalust ja adapterit lahti!**
- Aku laadimise tagamiseks sisestage adapteri pistik kõigepealt laadimisaluse vastavasse pistikupesasse ja asetage alus pistikupesa kõrval puhastatava ruumi seinale ja sisestage seejärel adapteri pistik pistikupessa. Ärge jätke adapterit pärast aku laadimist järelevalveta. Ärge jätke laadimisalust põrandale, kui seda ei kasutata.
- **Tähelepanu! Laadimisaluse kontaktide lühis metallesemetega on rangelt keelatud!**
- Laadimisaluse kasutamisel määrab seade AKU laadimise vajaduse automaatselt. Kui laadimisalust ei kasutata, ärge laadige akut enne, kui see on täielikult tühjenenud.
- Aku laadimiseks ilma laadimisalust kasutamata ühendage adapteri pistik esmalt tolmuimeja vastavasse pistikupessa ja ühendage seejärel adapter seinakontakti. Ärge jätke adapterit pärast aku laadimist vooluvõrku.
- Ühendage adapter ainult vahelduvvooluallikaga (~). Enne sisselülitamist veenduge, et adapter on võrgus kasutatava pinge järgi.
- Iga ekslik sisselülitamine võtab teilt ära õiguse saada garantiiteenust.
- Ärge kasutage ebaharilikke toiteallikaid ega ühendusseadmeid.
- Enne adapteri ühendamist võrguga veenduge, et selle pistik oleks sisestatud seadme / laadimisaluse vastavasse pistikupessa.

- Ärge kasutage seadet õues. Kaitske seadet kuumuse, otsese päikesevalguse, teravate nurkade vastu löömise ja niiskuse eest (mitte mingil juhul ärge kastke seadet vette).
- Ärge ühendage toiteadapterit märgade kättega (ärge seda puudutage).
- Kui laadimine on lõppenud, eraldage adapter alati pistikust seinakontaktist ja seadme pistikupesast.
- Ärge jätkke seadet, laadimisalust ja adapterit järelevalveta. Hoidke seadet, laadimisalust ja adapterit lastele kättesaamatus kohas.
- Ärge kandke adapterit ega laadimisalust selle toitejuhtmest. Samuti on keelatud adapteri vooluvõrgust lahti ühendamine, hoides seda toitejuhtmest kinni. Adapteri vooluvõrgust lahti ühendamisel hoidke adapteri korpust juhtmete tihvte puudutamata.
- Ärge parandage ise seadet ja komplektis olevaid tarvikuid. Kvalifitseerimata parandamine kujutab kasutajale otsust ohtu. Remont, ülevaatus ja reguleerimine peaks toimuma ainult kvalifitseeritud teeninduskeskuse spetsialistide poolt.
- Seadme parandamiseks tohib kasutada ainult originaalvaruosi.

Tähelepanu!

Kui teil on mingeid tõrkeid, võtke ühendust POLARISE volitatud teeninduskeskusega.



KÄESOLEVA SEADME ERIOHUTUSJUHENDID

- Tolmuimejaga töötades ärge asetage puhastatud ruumi põrandale kütteseadmeid ega muid soojusallikaid.
- Tolmuimejat on keelatud kasutada ilma tolmu kogumismahuti, samuti ilma mahutis sisalduva filtrita ja HEPA-filtrita, vastavalt **käesolevale juhendile paigaldatud ja hooldatud**. Enne kasutamist veenduge, et tolmu kogu ja filtrid on õigesti paigaldatud.
- Ärge kasutage tolmuimeja puhastamiseks keemilisi lahuseid.
- Ärge tolmuimege järgmisi esemeid ja materjale:
 - süttivad esemed: tuhk, söötükid, suitsukonid jne;
 - teravad esemed: purustatud klaas, nõelad, kirjatervete nupud, kirjaklambrid jms;
 - printerites või paljundusmasinates kasutatavad värvained, kuna see on elektrit juhtiv segu ja seda ei eemaldata filtrist täielikult;
 - mürgised, plahvatusohtlikud ja söövitavad ained;
 - asbest või asbestitolm;
 - ehituse kips-tsement-lubjatolm;
 - märg tolmu ja pori;
 - suured lehtede fragmendid;
 - vesi ja veelised vedelikud.
- Kasutage ainult tootja soovitatud tarvikuid ja varuosi.
- Ärge blokeeri tolmuimeja õhu sisse- ja väljalaskeava.
- Tõttav tolmuimeja on keelatud asetada servadele ja külgedele. Töötamise ajal peab tolmuimeja olema alati

horisontaalasendis, nupuga  ülespoole. Jälgige tolmuimeja stabiilsust trepiastmete serval ja erinevatel põrandakõrgustel. Treppide astmete laius peaks ületama seadme mõõtmeid, sealhulgas pöörlevaid külgharju, vastasel juhul ei tohiks seadet trepil kasutada. Enne seadme kasutamist trepil kontrollige visuaalselt selle võimet peatuda astme servas ilma kukkumiseta.

- See seade sobib kõvade põrandate ja madala vaiaga vaipade jaoks. Seadet ei saa kasutada ebatasasel põrandal ja kõrge vaiaga vaipadel, samuti juhul, kui põrandal on takistusi lamavate juhtmete kujul.
- Madala vaiaga vaipade puhastamisel tuleks külgharjad eemaldada, et need ei puruneks. Kui vaiba servadel on narmad - puhastamise ajal peitke need vaiba alla. Puhastuskohtades laudlinad, voodikatted ja kardinald ei tohiks põrandaga kokku puutuda.
- Seade on loodud töötama ainult komplektis oleva originaalaku ja laadijaga. Muude väliste seadmete kasutamine toiteks ja laadimiseks võib seadet kahjustada.
- Enne seadme kasutamist eemaldage põrandalt kõik habrased ja purunevad esemed, juhtmed ja mänguasjad.

- Ärge istuge seadmel ega asetage sellele esemeid ega loomi. Ärge laske lastel robotil istuda ja kasutada seda mänguasjana.
- Kui seadet pikka aega ei kasutata, lülitage seade enne puhastamist ja hooldamist välja.
- Puhastage seade ja tolmumahuti pärast iga kasutamist.
- Ärge peske tolmuimejat voolava vee all, ärge pühkige seda niiske kaltsuga ega kasutage seda märjal põrandal. Ärge puhastage pori ja niisket tolmu.
- Enne toote utiliseerimist eemaldage aku.
- Utiliseerige akud vastavalt kohalikele seadustele ja määrustele.
- Isegi kui toode on tugevalt kahjustatud, on keelatud seda põletada, sest aku võib põhjustada plahvatuse.

KASUTUSSFÄÄR

Seade on ette nähtud koduseks kasutamiseks ainult vastavalt käesolevale juhendile. Tolmuimeja on ette nähtud kindla tasase pinnaga kodupidamisruumide põrandate kuiva puhastamiseks tolmu ja väikeste prahtide imemise ja sellele järgneva märgpuhastuse abil. Seade pole ette nähtud tööstuslikuks ja äriliseks kasutamiseks.

Samuti pole seade ette nähtud kasutamiseks välitingimustes ja kütteta ruumides, kus õhutemperatuur on alla + 15 ° C ja kõrge õhuniiskus.

Tootja ei vastuta kahjude eest, mis tulenevad käesolevate juhiste väärist või tahtmatust kasutamisest.

SEADME KIRJELDUS

Joonis. 1

1. Kaitseraud
2. Wi-Fi indikaator
3. Nupp ON / START / STOP
4. Baaslaadimisterminalid
5. Esiratas
6. Külgharjad: parem, vasak
7. Aku kaas
8. Vasak / parem ratas
9. Keskharja sõlm
10. Tolmu koguja
11. Adapteri pesa
12. Toitelüliti (sisse / välja)
13. Tolmukoguja nupp

LAADIJA

Joonis. 2

1. Toiteindikaator
2. Adapteri pesa
3. Kontaktgrupp
4. Laadimisadapter

TOLMU KOGUMISE KONTEINER (TOLMU KOGUJA)

Joonis. 3

1. Esmane filter
2. HEPA filter
3. Vahtfilter
4. Tolmukonteiner
5. Tolmukonteiner kaas

MÄRGPUHASTAMISE KONTEINER

Joonis. 4

1. Kaas veega täitmise jaoks
2. Veemahuti
3. Niiskepuhastamise mikrokiud

KAUGJUHTIMISPULT

Joonis. 5

1. Põhipuhastusrežiim
2. Start / stopp-nupp, kinnitusnupp
3. Imemisvõimsuse reguleerimise nupp
4. Seinte ääres puhastamise režiim
5. ON / OFF nupp
6. Kuvar
7. Nupp algasendisse naasmiseks
8. Liikumissuuna nupud, seadistusega "tunnid / min."
9. Ajarežiimi valimise nupp
10. Nupp puhastamise ajakava seadmise režiimi valimiseks

KOMPLEKTSUS

1. Komplektne robottolmuimeja - 1 tk.
2. Tolmu koguja (paigaldatud) - 1 tk.
3. Mikrokiuga märgpuhastusmahuti - 1 tk.
4. AKU (aku - paigaldatud) - 1 tk.
5. Alus laadimiseks - 1 tk.
6. Laadija (adapter) - 1 tk.
7. AAA patareid (komplektis) - 2 tk.
8. Külgharjad (pole paigaldatud): paremal - 2 tk; vasakul - 2 tk.
9. HEPA filtri vahetuskomplekt - 1 tk.
10. Puhastushari - 1 tk.
11. Varumikrokiud märgpuhastamiseks - 1 tk.
12. Kaugjuhtimispult - 1 tk.
13. Kasutusjuhend - 1 tk.
14. Garantiikaart - 1 tk.
15. Pakkend (kilekott + karp) - 1 tk.

SEADME LAHTIPAKKIMINE JA KASUTAMISEKS VALMISTAMINE

- Avage karp, eemaldage seade ettevaatlikult, vabastage see kõigist pakkematerjalidest.
- Eemaldage seadmelt kõik reklaamkleebised.
- Kontrollige tarnekomplekti (vt jaotist "Komponendid").
- Eemaldage kõik liseseadmed ja laadija.
- Veenduge, et kõik komponendid poleks kahjustatud.
- Paigaldage külgharjad. Selleks pange tolmuimeja tagurpidi. Pange iga hari oma teljele: L (valge punkt) - vasak, R (kollane punkt) - parem, vajutades õrnalt ülalt, kuni see lõksub.

Paigaldage külgharjad

Joonis. 6

- Enne esmakordset kasutamist laadige aku täielikult. Vaadake jaotist "AKU LAADIMINE".

KASUTAMINE

Kodukeskkonna keerukuse tõttu võib robot jätta puhastamata mõne ligipääsmatu ala. Parima tulemuse saavutamiseks on soovitatav robotit kasutada iga päev.

Liigutage puhastusalas olevad ilmuvad tökked, eemaldage põrandalt mänguasjad ja juhtmed. Joonis. 7
Kasutage tolmuimejat ainult lühikeste karvadega vaipade korral. Joonis. 8
Ärge seiske puhastamisel seadme teel ega ukseavas, vastasel juhul ei puhasta robot neid alasid. Joonis. 9

Seadke tõke, kui robot puhastab treppide vahelise ala või väikese vahemaa mööbli vahel. Joonis. 10

Paigaldage puhastatud tolmu kogumissõlm koos filtritega seadme tagaküljel asuvasse lahtrisse (vt jaotist “Seadme kirjeldus”) või märja puhastamise anum pärast veega täitmist ülemise märgini koos kaltsuga. Joonis. 11

Tähelepanu: enne niisket puhastamist tuleks põranda puhastamiseks tolmust teha kuiv puhastus.

Tähelepanu: Seadme kasutamine ilma selle juhendi kohaselt hooldatud tolmu konteinerita või märgpuhastusmahutita on rangelt keelatud!

KAUGJUHTIMISFUNKTSIOONI SEADISTAMINE JA KASUTAMINE.

Sellel seadmel on kaugjuhtimisfunktsioon koos tagasisidega, kasutades mobiilseadet universaalse **Polaris IQ Home** rakenduse kaudu.



Installige oma telefoni Polaris IQ Home rakendus.

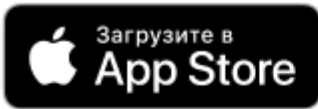

Rakenduse saate alla laadida ka saidi www.polar.ru lingilt selle mudeli jaotisest.

Rakendust kasutades saate:

- Registreerida robot
- Seadistada puhastusgraafikud, alustada, lõpetada või tühistada puhastussükli
- Määrata puhastuseelisted
- Jälgida puhastusprotsessi
- Anda robofile nimi
- Juurdepääs seadme häälestusjuhiste
- Otsida vastuseid korduma kippuvatele küsimustele
- Automaatsete tarkvarauuenduste vastuvõtmine

- Saada ühendust klienditoega.

Tolmuimeja ühenduse seadistamine WiFi-võrguga

Tähelepanu: Seadistuste ajal aku tühjenemisest tingitud rikete vältimiseks paigaldage tolmuimeja enne vooluvõrku ühendamist laadimisalusele.

- Ühendage tolmuimeja alus võrguga kuuluva adapteri abil.
 - Keerake vaakumlüliti asendisse I.
 - Paigaldage tolmuimeja põrandale ja suunake see kaugjuhtimispuldi abil alusele, vajutades nuppu . Kui seade ei lülitu sisse, asetage see käsitsi alusele või ühendage sellega laadimisadapter.
 - Avage **Polaris IQ Home**'i rakendus oma mobiilseadmes.
- Tähtis!** Laadige seadme jaoks alla alati püsivara värskendus, kui rakendus seda soovitab.

Androidi opsüsteemiga telefonide jaoks:

Uue seadme konfiguratsioon

- Ekraanil “Kodu”: klõpsake nuppu "Lisa seade".
- Valige loendist “Kõik seadmed” tolmuimeja (PVCR-3300)
- Telefoni WiFi-seadete avamiseks vajutage nuppu „Ava seaded”
- Ühendage telefon WIFI-võrguga, mis vastab tolmuimeja nimele (PVCR-3300)
- Naaske rakendusse
- Järgneval ekraanil siduge seadmega:

1. Vajutage ja hoidke seadme korpuse nuppu all , kuni piiks kostub (või kuni piiksu väljalülitamisel vilgub WiFi indikaator kiiresti).

2. Seejärel klõpsake rakenduses nuppu "Jätka"

- Valige loendist või tippige nimi ja määrake selle WiFi-võrgu parool, mille soovite seadme konfigureerida, ja klõpsake nuppu "Ühenda"
- Oodake, kuni konfiguratsiooniprotseduur on lõpule jõudnud.



Varem konfigureeritud seadme sidumine:

- Ekraanil “Kodu”: klõpsake nuppu "Lisa seade".
- Valige loendis „Online” tolmuimeja (PVCR-3300) (Kui seadet pole võrgus, veenduge, et teil oleks ühendatud WiFi-võrk, millega seade on konfigureeritud)
- Järgmisel ekraanil palutakse teil seadmega siduda:

1. Hoidke nuppu all , kuni kostab helisignaal (või kuni helisignaali väljalülitamisel vilgub Wi-Fi indikaator kiiresti).

2. Seejärel klõpsake rakenduses nuppu "Jätka"

Seadme ümberkonfigureerimine teise WiFi-võrku. (diagnostiline režiim):

- Hoidke nuppu all , kuni kostab helisignaal (või kuni helisignaali väljalülitamisel vilgub Wi-Fi indikaator kiiresti).
- Vajutage nuppu uuesti ja hoidke seda all , kuni kuulete piiksu (või kuni Wi-Fi indikaator hakkab aeglaselt vilkuma).
- Ekraanil “Kodu”: klõpsake nuppu "Lisa seade".

- Valige loendist “Kõik seadmed” tolmumeija (PVCR-3300).
- Telefoni WiFi-seadete avamiseks vajutage nuppu „Ava seaded”
- Ühendage telefon WIFI-võrguga, mis vastab tolmumeija nimele (PVCR-3300)
- Naaske rakendusse
- Järgmisel ekraanil palutakse teil seadmega siduda:

1. Hoidke nuppu all  , kuni kostab helisignaal (või kuni helisignaali väljalülitamisel vilgub Wi-Fi indikaator kiiresti).

2. Seejärel klõpsake rakenduses nuppu "Jätka"

- Määrake selle WiFi võrgu nimi ja parool, mille jaoks soovite seadme konfigureerida, ja klõpsake nuppu "Ühenda"
- Oodake, kuni konfiguratsiooniprotseduur on lõpule jõudnud.

IOS-opsüsteemiga telefonide jaoks:

Uue seadme konfiguratsioon

- Ekraanil “Kodu”: klõpsake nuppu "Lisa seade".
- Valige loendist “Kõik seadmed” tolmumeija (PVCR-3300)
- Klõpsake "Jätka"
- PVCR-3300 WiFi-võrguga ühenduse loomise taotlus kuvatakse rakenduses, klõpsake nuppu „Ühenda“
- Järgmisel ekraanil palutakse teil seadmega siduda:

1. Hoidke nuppu all  , kuni kostub piiks või kuni piiksu väljalülitamisel vilgub Wi-Fi indikaator kiiresti.

2. Seejärel klõpsake rakenduses nuppu "Jätka"

- Ilmub saadaolevate WiFi-võrkudega ekraan. Valige soovitud võrk ja sisestage WiFi-võrgu parool, mille jaoks soovite seadet konfigureerida, ja klõpsake nuppu "Järgmine"
- Oodake, kuni konfiguratsiooniprotseduur on lõpule jõudnud.
- Klõpsake "Jätka"



Varem konfigureeritud seadme sidumine:

- Ekraanil “Kodu”: klõpsake nuppu "Lisa seade".
- Valige loendist „Teie lähedal” tolmumeija (PVCR-3300) (Kui seadet pole võrgus, veenduge, et mobiilseade oleks ühendatud WiFi-võrguga, milles seade on konfigureeritud).
- Järgmisel ekraanil palutakse teil seadmega siduda:

1. Hoidke nuppu all  , kuni kostub piiks või kuni piiksu väljalülitamisel vilgub Wi-Fi indikaator kiiresti.

2. Seejärel klõpsake rakenduses nuppu "Jätka"

Seadme ümberkonfigureerimine teise WiFi-võrku. (diagnostiline režiim):

- Hoidke nuppu all  , kuni piiks kostub või kuni piiksu väljalülitamisel vilgub Wi-Fi indikaator kiiresti.
- Vajutage nuppu uuesti ja hoidke seda all  , kuni kostub piiks või kuni Wi-Fi indikaator hakkab aeglaselt vilkuma.
- Vajutage avakuval nuppu „Uus seade”.

- Valige loendist "Kõik seadmed" tolmuimeja (PVC-3300).
- Klõpsake "Jätka"
- PVC-3300 WiFi-võrguga ühenduse loomise taotlus kuvatakse rakenduses, klõpsake nuppu „Ühenda“
- Järgmisel ekraanil palutakse teil seadmega siduda:

1. Hoidke nuppu all , kuni kostub piiks või kuni piiksu väljalülitamisel vilgub Wi-Fi indikaator kiiresti.

2. Seejärel klõpsake rakenduses nuppu "Jätka"

- Ilmub saadaolevate WiFi-võrkudega ekraan. Valige soovitud võrk ja sisestage WiFi võrgu parool, millele soovite seadme konfigurioneerida, ja klõpsake nuppu "Järgmine"
- Oodake, kuni konfiguratsiooniprotseduur on lõpule jõudnud.
- Klõpsake "Jätka"

TOLMUIMEJA WIFI LÄHTESTAMINE TEHASE SEADETESSE:

1. Hoidke nuppu all , kuni kostub piiks või kuni piiksu väljalülitamisel vilgub Wi-Fi indikaator kiiresti.

2. Vajutage nuppu uuesti ja hoidke seda all , kuni kostub piiks või kuni Wi-Fi indikaator hakkab aeglaselt vilkuma.

3. Vajutage nuppu kolmandat korda ja hoidke seda all , kuni kostub piiks või kuni Wi-Fi indikaator vilgub aeglasemalt. Ja oodake, kuni seade taaskäivitub (umbes 10 sekundit).

NUPPUDE SISSE- /VÄLJALÜLITAMINE (CHILDLCK).

Nupu blokeeringu sisselülitamine	Heliindikatsioon blokeeringu sisselülitamisel	Nupu blokeeringu sisselülitamise indikatsioon	Heliindikatsioon nupu vajutamise katsel	Nupu blokeeringu väljalülitamine	Heliindikatsioon blokeeringu väljalülitamisel
Nupu kinnihoidmine  15 sekundi jooksul enne teist helisignaali	2 helisignaali: 5 ja 15 sekundi pärast	Indikaatori vilkumine vaheldumisi rohelise ja kollase valgusega	Ühekordne kahetooniline helisignaali	Nupu kinnihoidmine  15 sekundi jooksul	Ühekordne kahetooniline helisignaali

RAKENDUSES SAADAV TOLMUIMEJA FUNKTSIOON

(seadme funktsioonide ja omaduste üksikasjalik kirjeldus on toodud järgmises jaotises).

1. Start / stopp
2. Liikumissuuna kaugjuhtimispult (juhtkang)
3. Töörežiimi valik:
 - a. Automaatne
 - b. Mõõda sein
 - c. Spot (kohapealne puhastus)
 - d. Märk puhastamine
 - e. Naase algasendis
4. Nädalapäevade puhastusgraafiku seadmine
6. Aku näit

7. Heli sisse / välja lülitamine
8. Veevarustuse ja imemismäära määramine
9. Ruumi puhastamise kaart
10. Vea kuvamine seadme töö ajal

Märkus. Rakenduses saadaolevate funktsioonide komplekt ja nimed võivad muutuda, ilma et kasutajat teavitataks, kui rakenduse versioon ja seadme püsivara muutuvad.

Tähelepanu! Paigaldage veepuhasti märgpuhastamiseks, eemaldades tolmuimeja alusest laadimiseks. See on vajalik elektriohutuse tagamiseks ja selleks, et rakendus saaks aru, et märgpuhastusmahuti on paigaldatud.

Tähelepanu!

Rakenduse töö ja roboti juhtimine kaugjuhtimispuldi abil ei ole sünkroniseeritud.

Soovitame jääda ühte juhtimisvõimalustest: rakenduse või kaugjuhtimispuldi kaudu.



TOLMUIMEJA JUHTIMINE ILMA KAUGJUHTIMIST



1. Asetage tolmuimeja põrandale juhtpaneeliga ülespoole. Joonis. 12

Seadke lüliti asendisse „I“. Nupu märgutuli  süttib roheliselt, töövalmiduse kohta kostab häälsõnum.

Kui seadet ei kasutata, lülitub robot puhkeolekusse 10 minuti pärast.

2. Põhiprogrammi käivitamiseks vajutage üks kord ilma nuppu hoidmata  seadme nuppu. Robot hakkab tuba koristama. Peapuhastusrežiimi alguse kohta kuulete häälsõnumit.

3.  Seadme või  juhtpaneeli nupu uuesti vajutamine peatab puhastamise ja tolmuimeja lülitub “Pausi” režiimi. Kõlab helisignaal.

4. Algeaisu juurde naasmiseks vajutage  kaugjuhtimispuldi nuppu. Juhtpaneeli nupp  muutub oranžiks. Kõlab kõnepost, mis näitab laadise vajalikkust.

5. **Tolmuimeja väljalülitamiseks vajutage kaugjuhtimispuldi nuppu Sisse / Välja, seejärel lülitage toitelüliti asendisse “O”.**



PUHASTUSPROGRAMMID.

Puhastamise kvaliteedi parandamiseks on tolmuimejal rida programme, mida saab käivitada puldist või rakendusest.

Igal puhastusrežiimil saab imemisvõimsust muuta. Selleks vajutage  kaugjuhtimispuldi nuppu ja imemisvõimsus suureneb. Selle uuesti vajutamine vähendab võimsust.

Puhastamise programmide alustamiseks veenduge kõigepealt, et robot on sisse lülitatud.

1. **Klassikaline või põhipuhastusprogramm. Joon. 13-A**

Selle käivitamiseks vajutage roboti  nuppu,  kaugjuhtimispuldil või rakenduses nuppu AUTO. Peapuhastusrežiimi alguse kohta kuulete häälsõnumit.

2. **Spiraalne liikumine (Punktpuhastus). Joonis. 13-B**

Spiraalliikumise (“punktpuhastus”) programm on mõeldud eriti saastunud piirkonna puhastamiseks. Programm käivitatakse ainult rakendusest. Käivitamisel kostab kõneposti teade kohapealse puhastuse

režiimi kohta.
3. **Koristamine mööda seinu. Joonis. 13-C**

Puhastamise alustamiseks “Mööda seinu” vajutage vastavat nuppu  juhtpaneelil või vastavat nuppu rakenduses. Kostab vastav häälsõnum.







JOOKSEVAJA JA PUHASTAMISE ALGAMISE AJA SEADISTAMINE JUHTPANEELIL.

Juhtpaneeli nuppude abil saate taimeril seadistada puhastamise algusaja. Sel juhul tuleb määrata ka praegune kellaaeg.

Kui taimer on seatud, lülitub tolmuimeja automaatselt sisse ja hakkab puhastama iga päev määratud kellaajal. Seadme I / O-lüliti peab olema sisse lülitatud, laadimisalus on paigaldatud ja ühendatud.





TÄHELEPANU: KAUGJUHTIMISPULT PEAB OLEMA SUUNATUD SISSELÜLITATUD TOLMUIMEJALE.

Jooksva kellaaja seadistamine.

Vajutage  kaugjuhtimispuldi nuppu. Ekraanil vilgub tähis “kell”. Nuppude abil valige soovitud kellaaeg  ja  /  või  liikumiseks tundidest minutiteni ja vastupidi. Seadistatud andmete salvestamiseks vajutage  juhtpaneeli nuppu. Kõlab üks piiks, mis teatab, et andmed on salvestatud.

Puhastamise algusaja seadmine.

Vajutage  kaugjuhtimispuldil nuppu ja algusaja seadistamise režiimi kohta kostab häälsõnum.

Ekraanil vilgub tähis “kell”. Nuppude abil valige soovitud kellaaeg  ja  /  või  liikumiseks tundidest minutiteni ja vastupidi. Seadistatud andmete salvestamiseks vajutage  juhtpaneeli nuppu. Kõlab üks piiks, mis teatab, et andmed on salvestatud.

Sättete lähtestamiseks hoidke nuppu  3 sekundit all. Niipea kui programmeeritud andmed on kustutatud, kostub lühike piiks.

Patareide vahetamisel sätted kaovad. Pärast patareide vahetamist ärge unustage aega lähtestada.

AKU LAADIMINE

LAADIMISALUSE KASUTAMINE

Laadimisaluse kasutamisel määrab seade automaatselt aku laadimise vajaduse ja laadimisaluse asukoha. Tolmuimeja korpuse I / O-lüliti peab olema asendis „I”.

Asetage laadimisalus puhastatava ruumi seinu vastu elektripistikute kõrvale, sisestage adapteri pistik pistikupessa. Laadimisaluse märgutuli süttib.

1 meetri kaugusel kahest küljest ja 2 meetri kaugusel laadimisaluse esiosast ei tohiks olla takistusi. Ka aluse piirkonnas ei tohiks olla peegleid ja väga peegeldavaid pindu, mis asuvad põrandast 15 cm kõrgusel. Kui sellised pinnad on olemas, need tuleb katta.

Ärge asetage alust akna ette, kui on võimalik otsest päikesevalguse sattumist. Joonis. 14

Laadimiseks lülitage robot toitelülitiga sisse ja paigaldage see alusele. Veenduge, et aluse kontaktid langeksid kokku seadme kontaktidega.

Seadme seisund	Indikaatori värv
----------------	------------------

Laeb	Vilkuv oranž
Madal aku laading	Oranž, püsiv tuli
Laetud / Puhastusrežiimis	Roheline, püsiv tuli
Väljalülitatud / unerežiimis / ammu laetud	Ei põle

Ärge jätke adapterit pärast aku laadimist järelevalveta.

Ärge jätke laadimisalust pörandale, kui seda pole pikka aega kasutatud.

Tähelepanu! Laadimisaluse kontaktide lühis metallesemetega on rangelt keelatud!

Ärge jätke seadet tühjaks saanud akuga lattu, kuna see võib põhjustada selle enneaegset tõrget.

Enne pikaajalist ladustamist tühjendage aku pooleldi. Lülitage seade toitelülitist välja. Ärge hoidke seadet ja akut külmumistemperatuurides.

AKU VAHETAMINE Joonis. 15

1. Lülitage seade toitelülitist välja.
2. Asetage seade alumise paneeliga ülespoole.
3. Keerake ristpeaga kruvikeerajaga (pole komplektis) akukatte kruvid lahti ja eemaldage kaas, tõmmates selle kruvide küljest.
4. Eemaldage vana aku pesast ja ühendage lahti selle pistik. Selleks klõpsake lukustuskoera toitepistikul lukul ja tõmmake aku pistik sellest välja. Uue aku ühendamiseks sisestage aku pistik tolmuimeja toitepistikusse, kuni see klõpsab. Asetage aku ettevaatlikult sektsiooni ilma ühendusjuhtmeid pigistamata.
5. Pange aku kate tagasi. Keerake kruvid kinni.

PUHASTAMINE JA HOOLDUS

1. Enne hooldust ja puhastamist veenduge, et seade on laadija küljest lahti ühendatud ja laadija vooluvõrgust lahti ühendatud.
2. Ärge kastke seadet ega laadijat vette ega muudesse vedelikesse.
3. Ärge kasutage seadme puhastamiseks benssiini, alkoholi ega keemilisi lahusteid.
4. Pühkige metallosad puhta kuiva lapiga.
5. Pühkige seadme plastosad niiske, väänatud lapiga. Veetilk ei tohiks jääda.
6. Hoidke seadet jahedas, kuivas kohas.

Ettevalmistus märgpuhastusmahuti kasutamiseks

Tähelepanu! Kui peatate roboti märgpuhastuse ajal (vee lisamiseks), saab see puhastada varem puhastatud ala. Ärge kasutage vaiba niisket puhastamist.

Valage alati mahutisse eelnevalt puhast vett; ärge jätke pärast puhastamist mahutisse järelejäänud vett.

Aku laadimisel eemaldage vee konteiner.

Enne vee valamist kinnitage mahuti põhjale pandud komplektist pärit kalts vastavalt joonisele. Joonis. 11

Vee lisamine.

Avage täiteava kork, valage hoolikalt puhta veega ülemise märgini. Sulgege kaas tihedalt.

TOLMUKOGUJA PUHASTUS

Joonis. 16

Pärast iga puhastamist:

- Vajutage tolmukoti riivi ja tõmmake see alla,
- Eemaldage konteiner, tõmmates seda enda poole.
- Kontrollige, kas kanalites pole võõraid esemeid. Eemaldage need vajadusel.
- Avage mahuti kaas, tõmmates riivi alla,
- Pöörake konteiner ümber ja raputage prügi konteinerist välja.
- HEPA filtri eemaldamiseks ja vahetamiseks vabastage tolmukatte riiv. Puhastage HEPA filtrit raputades või spetsiaalse harjaga. Vajadusel loputage HEPA-filtrit õhkuse toatemperatuuril oleva veejoaga. Pesuainete kasutamine pole lubatud. Joonis. 17

- Loputage tolmukonteiner puhta veega. Joonis. 18
- Enne paigaldamist kuivatage filtrid ja tolmukollektor looduslikul viisil. Kuuma õhuga kuivatamine pole lubatud.
- Paigaldage filtrielemendid,
- Sulgege konteiner ja installige see uuesti.

NISKE KORISTAMISE KONTEINERI PUHASTAMINE.

Pärast puhastamist lülitage tolmuimeja välja, eemaldage konteiner. Eemaldage lapp hoidikutest.

Loputage lapp pesuvahendiga, loputage puhta veega ja kuivatage loomulikult (ilma kuumutamata). Joonis. 19

Valage vesi mahutist välja, hoidke konteiner kuiv.

KESKHARJA PUHASTAMINE

Elektriline hari on mõeldud majapidamistolmu kogumiseks põrandalt ja vaipadelt pöörlevate harjastega rulli abil. Hari on väga tundlik pikkade juuste, juuste, niitude jms ummistumise suhtes. Ummistumise korral lõpetage viivitamatult tolmuimeja kasutamine ja võtke meetmeid harjaste rulli puhastamiseks.

Puhastamine peaks toimuma pärast iga puhastamist.

Rullikul on eraldi elektriagram, mis lülitatakse sisse tolmuimeja mootoriga samaaegselt.

Rulli puhastamiseks toimige järgmiselt:

1. Lülitage seade välja I / O-lülitiga välja (pange see O-asendisse).
2. Pöörake tolmuimeja tagurpidi ja asetage see tagumise osaga enda poole.
3. Harjaste rulli ümber keritud väikese koguse juuste ja niidiga saab neid nuga lõigata harjaste rulli eemaldamata. Selleks pange terav nuga harjaste ridade vahele, mille lõikeäär on rullikust väljapoole, ja lõigake mähitud juuksed ja keermed piki rulli. Pärast seda eemaldatakse juukselõiked harja korpusest hõlpsalt väljapoole, mugavuse huvides on harjaste rulli lubatud käitsi ümber pöörata.
4. Harjaste rulli tõsise ummistumise korral eemaldage elektrilise harjarulli kinnitamiseks mõeldud raam, mille jaoks vajutate riivi sulgurite sakte kergelt "teist eemale" ja tõstke raami lähiserv üles ning eemaldage seejärel raam. Joonis. 20
5. Tõstke harjaste rulli parempoolne külg, tõmmates seda paremale, ühendage see ajamiga lahti ja eemaldage pistikupesast. Kui harjaste rull eemaldatakse kehast, saab seda hõlpsalt puhastada mähitud juustest ja keermetest terava noa või kääridega.
6. Pange harjaste rull harja korpusesse vastupidises järjekorras.
7. Harja ja ajami osade tugeva ummistumise korral pöörduge demonteerimiseks ja puhastamiseks volitatud hoolduskeskuse poole.

KÜLGHARJADE PUHASTAMINE

1. Lülitage robot välja.
2. Kontrollige, kas harjad pole kahjustatud ja / või võõrkehad ega prügi pole.
3. Vajadusel eemaldage harjad. Joonis. 21
4. Pühkige harjad sooja veega niisutatud lapiga ja tõmmake see korralikult välja. **Puhastage pärast iga puhastamist.**
5. Külgharjade kahjustamise korral vahetage need õigeaegselt välja. Joonis. 22

SENSORITE JA KONTAKTIDE PUHASTAMINE

- Puhastage esiratas prahist.
- Puhastage tolmuvastased andurid tolmust pehme lapiga, ilma mehaaniliste löökideta. Joonis. 23
- Puhastage tolmuimeja põhjas ja aluses olevad kontaktpadjad kuiva pehme lapiga. Joonis. 24
- Seadme pikema aja jooksul mitte kasutamisel ühendage aku lahti.

Tolmuimeja välisosade puhastamisega seotud tööd ei kuulu garantiiteeninduse alla.

RIKKED JA NENDE EEMALDAMISE MEETODID

Kui töös on probleeme, teavitab robot nendest häälsõnuni abil ja kuvab lühidalt peamiste probleemide olemasolu rakenduses.

Võimalike puhastusprobleemide lahendamine.

1	Robot ei lülitu sisse ega lae	Alusega pole kontakti. Alus pole adapteriga ühendatud. Kasutati mittevastav adapterit.	Kontrollige roboti ühendust alusega. Ühendage alus vastavalt juhendile. Kasutage vastav laadimisadapter.
2	Robot liigub jõuga ühes kohas.	Midagi mähitud ratta või harjaülekande ümber.	Robot proovib ennast automaatselt vabastada. Kui see pole võimalik, aidake teda.
3	Robot suundub laadimisele puhastuse lõpetamata.	Madala laadimisega järgneb robot alusele. Erinevatel kattekihtidel on energiakulud erinevad.	Laadige robot Roboti aku kestus sõltub ruumi keerukusest, prügi kogusest ja puhastusrežiimist.
4	Robot ei lõpetanud plaanitud puhastust.	Lülitage robot välja. Roboti aku on tühi. Robot on prahi poolt blokeeritud.	Lülitage robot sisse. Kui robot on ooterežiimis, veenduge, et see oleks laetud nii, et sellel oleks igal ajal töötamiseks piisavalt energiat. Puhastage tolmukast ja robot vastavalt juhendile.
5.	Robot ei käivitu puldist (efektiivne kaugus kuni 5 meetrit).	Kaugjuhtimispuldi patareid on tühjad. Robot on välja lülitatud / roboti aku on tühi. Kaugjuhtimispuldi emitter on määrdunud. Infrapunakiirgus on häiritud muudest allikatest.	Asendage patareid (2 tk AAA). Lülitage robot sisse / laadige. Pühkige saatja emitter pehme lapiga. Ärge kasutage kaugjuhtimispuldi muude infrapunasiignaale väljastavate seadmete läheduses.

6.	Puhastamise ajal jätab robot alad vahele, puhastab juhuslikult, rakenduse puhastuskaart näitab rikkumisi, pole selge.	Sõiduratas ei ole pinnaga täielikult kontaktis. Muud läheduses olevad seadmed võivad häireid põhjustada. Vähendatud hõõrdumine siledal, poleeritud põrandal. Põrandal asuvad asjad ja esemed segavad roboti liikumist.	Koristuslade eraldamiseks on soovitatav üks sulgeda. Tõhusamaks puhastamiseks koristage põrandal olevaid esemeid.
----	---	--	---

Tähelepanu! Kui te ei saa eeltoodud sammude abil probleemi omal jõul kõrvaldatud, pöörduge palun volitatud teeninduskeskuse POLARIS poole.

WiFi-ühenduse probleemide ja nende lahenduste viiside kirjeldus

Probleem	Põhjus	Kõrvaldamise viis
Seade ei saa WiFi-ruuteriga ühendust	1. Ühenduse kestel tekkib tõrge	<p>a. Veenduge selles, et Teie seadet toetab rakenduses: vajutage rakenduse peamenüüs nuppu "Lisada seade" ja laiendage loendit "Kõik seadmed";</p> <p>b. Veenduge, et Teie ruuter töötab sagedusel 2,4 MHz. Ruuteri häälestamiseks lugege Teie ruuteri juhiseid;</p> <p>c. Veenduge, et Teie ruuter ei sea sissetulevatele ühendustele täiendavaid piiranguid (näiteks ainult mainitud MAC-aadresside ühendamise). Ruuteri häälestamiseks lugege Teie ruuteri juhiseid.</p> <p>d. Veenduge, et Teil oleks seatud programmi uusim versioon.</p> <p>e. Laadige programm telefoni mälust välja ja käivitage veel kord: avage telefoni avatud rakenduste loend ja libistage jooksvat Polaris IQHome'i programmi akent üles, seejärel taaskäivitage programm ja korrake ühenduse loomise protsessi;</p> <p>f. Aktiveerige seadme diagnostikarežiimi - vaadake Kasutusjuhendi jaotist „Ühenduse häälestamine“;</p> <p>g. Tehke seadme häälestuste mahapaneku (Reset) - vaadake Kasutusjuhendi jaotist „Ühenduse häälestamine“;</p>

	2. Ühendus on viidud edukalt läbi, seade ilmus rakenduse seadmete loendisse, kuid selle juhtimine on kättesaamatu.	Veenduge, et teie telefon oleks uuesti WiFi-võrguga ühendatud. Selleks avage telefoni WiFi hääletuste jaotis ja vajadusel ühendage see käsitsi Teie WiFi-võrguga.
	3. Seade oli ühendatud edukalt, kuid lakkas ootamatult reageerimast rakenduse käskudele.	Minge seadme leheküljele ja vajutage paremas ülanurgas tähti. Edasi tutvuge jaotises "Ühenduse diagnostika" diagnostikaskeemiga. Vajutage võrgu punase sektsiooni kõrval hääletusmärki ning järgige interaktiivse abilise juhiseid.
		Kas ei leidnud Teie probleemile vastust? Tutvuge lisateabega või pöörduge tugiteenuste poole meie veebisaidi jaotises "Tark maja".
Seade ei reageeri nuppude vajutamisele seadme paneelil	On sisse lülitatud kaitse juhusliku vajutamise eest	Lülitage kaitse välja rakenduses või seadme paneelilt

LAADUSTAMINE

Elektriseadmeid hoitakse suletud, kuivas ja puhtas ruumis ümbritseva õhu temperatuuril mitte üle 40 ° C suhtelise õhuniiskusega mitte üle 70% ning tolmu, happe ja muude aurude puudumisel keskkonnas, mis kahjustavad elektriseadmete materjale.

Hoidke seadet lastele kättesaamatus kohas.

VEDU

Elektriseadmeid veetakse kõigi transpordivahenditega vastavalt konkreetsele transpordiliigile kehtivatele kaubaveo eeskirjadele. Seadme transportimisel kasutage tehase originaalpakendit.

Seadmete veol tuleb vältida otsene kokkupuude sademete ja agressiivse keskkonnaga.



Tähelepanu! Pärast kasutusaja lõppu ärge visake seadet olmeprügi hulka. Andke see järgnevasks utiliseerimiseks erilisse kogumispunkti. Nii aitate kaitsta keskkonda.

REALISEERIMINE

Müügieskirju ei ole kehtestatud.

NÕUDED KÕRVALDAMISELE



Vastavalt elektri- ja elektroonikaseadmete jäätmedirektiivile WEEE 2012/19/EL ei tohi seadmeid visata olmeprügi hulka. See tuleb üle anda ametlikule jäätmekogumiskeskusele.

SPETSIFIKATSIOONID

PVCR 3300 IQ Home Aqua- majapidamises kasutatav elektrirobottolmuimeja POLARIS

Seadme läbimõõt: 330 mm

Seadme kõrgus: 75 mm

Tolmukonteineri maht: 600 ml

Seadme võimsus: 25 vatti

Toiteallikas: laetav aku Li-on 2600 mAh 14,4 V

Aku laadimise aeg: kuni 5 tundi

Aku kestus: kuni 120 minutit

Laadija

Laadija spetsifikatsioonid:

Sisendpinge: 100-240 V, 0,5A

Sagedus: 50/60 Hz

Väljundpinge: 19 V

Maksimaalne koormusvool: 600 mA

Kaitseklass - 2

Puldi jaoks kasutatud patareid - tüüp AAA, 2 tk.

Märkus: Pideva muutmis- ja täiustamisprotsessi tõttu võivad juhend ja toode mõningal määral lahkned. Tootja loodab, et kasutaja pöörab sellele tähelepanu.

SERTIFITSEERIMISTEAVE

Seade vastab järgmistele Euroopa Liidu direktiividele:

- 2014/30/EL (EMÜ)

- 2014/35/EL (Madalpinge seadmed)

- 2001/95/EÜ Üldine tooteohutuse direktiiv (GPSD)

- 2011/65/EL ROHS II (Ohtrlike ainete kasutamist piirav direktiiv)



Eeldatav toote eluiga: 3 aastat

Garantiiperiood: 24 kuud alates ostukuupäevast

Aku garantiiaeg: 6 kuud

Valmistamise kuupäev: märgitud tüübisildil

Tootmiskuupäev on märgitud tootel.

TOOTJA: Polaris Corporation Limited Unit 1801, 18/F, Jubilee Centre, 46 Gloucester Road, Wanchai, Hong Kong.

Autoriõiguse omanik T3 Polaris: Aktsiaselts Astrata, Gevebestrasse 5, Ham, Zugi kanton, 6330, Šveits.

Tootja volitatud EL esindaja: SAS "HTV1", Schvitrigailos 11A, Vilnius, Leedu.

Valmistatud Hiinas.

GARANTIIOHUSTUS

Toode: Kodumajapidamises kasutatav elektriline robot tolmuimeja **Mudel PVCR 3300 IQ Home Aqua**

Käesolev garantii kehtib 24 kuud alates toote ostmise kuupäevast ja hõlmab toote garantiiteenust materjalide ja töödega seotud puuduste ilmnemisel. Käesolev garantii kehtib järgmistel tingimustel:

1. Tootja garantiiohustused hõlmavad kõiki mudeleid, mis on toodetud kaubamärgi "POLARIS" all ja ostetud volitatud müüjatelt riikides, kus osutatakse garantiiteenindust (sõltumata ostukohast).
2. Toode tuleb kasutada rangelt vastavalt kasutusjuhendile ning järgida ohutuseeskirju ja nõudeid.
3. Praegune garantii ei kehti puuduste korral, mis tekivad pärast kauba üleandmist tarbijale järgmistel põhjustel:
 - Keemilised, mehaanilised või muud mõjud, võõrkehade, vedelike, putukate ja nende ainevahetusproduktide sattumine tootesse;
 - Ebaõige töö, mis seisneb toote mittesihotstarbelises kasutamises, samuti toote paigaldamises ja kasutamises Kasutusjuhendi nõudeid ja ohutuseeskirju rikkudes;
 - Suure mineraalainete sisaldusega vee kasutamisest tulenevad lubjarikka sette, vee- ja katlakivi sadestused;
 - Toote kasutamine eesmärkidel, milleks see ei ole ette nähtud;
 - Tavakasutus, samuti loomulik kulumine, mis ei mõjuta talitluslikke omadusi: välis- või sisepinna mehaanilised kahjustused (mõlgid, kriimustused, hõõrdumised), metalli värvuse looduslikud muutused, sealhulgas vikerkaare ja tumedate laikude ilmumine, samuti metalli korrosioon katte kahjustamise kohtades ja metalli katmata aladel;
 - Kulumisdetailid, lambid, akud, kaitseekraanid, prügikastid, rihmad, harjad ja muud piiratud kasutusega osad;
 - Toode parandamine isikute või organisatsioonide poolt, kes ei ole volitatud teeninduskeskused*;
 - Toote kahjustumine veo ajal, selle ebaõige kasutamine, samuti seoses toote loata muutmise või iseseisva parandamisega.
4. Tootja ei kanna garantiiohustust, kui tootel puudub passi andmetabel või kui sellel olevaid andmeid on kustutatud või parandatud.
5. Praegune garantii kehtib ainult isiklikeks olmevajadusteks kasutatavaile toodetele ja ei kehti toodetele, mida kasutatakse kaubanduslikel, tööstuslikel või elukutselistel eesmärkidel.

Tähelepanu!! Tootja ei vastuta inimestele, lemmikloomadele, keskkonnale ega varale otseselt või kaudselt toote POLARIS poolt põhjustatud kahju eest juhul, kui see toimus toote kasutamise ja paigaldamise reeglite või tingimuste eiramise, tarbija või kolmandate isikute tahtliku või hoolimatu tegevuse tagajärjel.

Kõigi POLARISE toodete hoolduse, kvaliteedikontrolli, garantii ja garantiijärgse remondiga seotud küsimuste korral pöörduge müüja – volitatud POLARISE edasimüüja poole.

[Valmistamise kuupäev on märgitud passi tunnussildil, mis asub toote tagaseinal](#)

POLARIS
Modelis PVCR 3300 IO Home Aqua
Eksploatavimo vadovas

Dėkojame jums, kad pasirinkote „POLARIS“ prekės ženklą gaminį. Mūsų gaminiai pagaminti pagal aukščiausius kokybės, funkcionalumo ir dizaino reikalavimus. Esame įsitikinę, kad būsite patenkinti įsigiję naują mūsų įmonės produktą.

Prieš pradėdami naudotis prietaisu, atidžiai perskaitykite šį vadovą, kuriame yra svarbi informacija dėl Jūsų saugumo, ir rekomendacijos dėl tinkamo prietaiso naudojimo bei jo priežiūros.

Išsaugokite šį vadovą, garantinį taloną, kasos čekį, esant galimybei – taip pat kartoninę dėžutę ir pakuotę.

BENDROJI INFORMACIJA

Šis eksploatavimo vadovas skirtas supažindinti su PVCR 3300 IO Home Aqua POLARIS (toliau tekste - robotas, dulkių siurblys, prietaisas) buitinio dulkių siurblio techniniais duomenimis, įtaisu, naudojimo ir saugojimo taisyklėmis.

BENDRIEJI SAUGOS NURODYMAI

- Prietaisas turi būti eksploatuojamas vadovaujantis „Vartotojų elektros įrenginių techninio naudojimo taisyklėmis“.
- Prietaisas skirtas tik buitiniam naudojimui.
Prieš naudojimą atidžiai perskaitykite šį vadovą ir išsaugokite jį.
- Prietaisas turi būti naudojamas tik pagal paskirtį.
- Šis prietaisas neskirtas naudoti asmenims (įskaitant vaikus), turintiems fizinių, nervų sistemos ar psichikos sutrikimų ar stokjantiems patirties ir žinių, išskyrus atvejus, kai tokie asmenys yra prižiūrimi arba atliekamas jų instruktažas dėl prietaiso naudojimo, jį atlieka atsakingas už jų saugumą asmuo. Būtiną prižiūrėti vaikus ir užkirsti kelią jų žaidimams su prietaisu.
- Dėmesio! Nenaudokite šio prietaiso šalia vonių, kriauklių arba kitų talpyklų, pripildytų vandens.
- Jokiu būdu nedėkite prietaiso į vandenį ar kitus skysčius.
- Kiekvieną kartą prieš įjungdami prietaisą, apžiūrėkite jį. Jei prietaiso ir jo priedų gedimai yra pastebimi, nenaudokite jo, kol problema nebus pašalinta.
- Norėdami įkrauti akumuliatorių (AKB), naudokite tik įkroviklį (adapterį) ir įkrovimo pagrindą, pridedamą prie šio modelio dulkių siurblio. Nenaudokite šio adapterio kitiems tikslams.
- Jei yra įkrovimo pagrindo, maitinimo laido ir adapterio gedimų, jokiu būdu nejunkite adapterio į maitinimo lizdą. Jei jums reikia pakeisti (sutaisyti) įkrovimo pagrindą ir adapterį, susisiekite su įgaliotu aptarnavimo centru. **Neardykite įkrovimo pagrindo ir adapterio!**
- Norėdami užtikrinti akumuliatoriaus įkrovimą, pirmiausia įkiškite adapterio kištuką į atitinkamą įkrovimo pagrindo lizdą ir padėkite pagrindą prie valomo kambario sienos šalia lizdo, po to - įstatykite adapterio kištuką į maitinimo lizdą. Įkrovę akumuliatorių, nepalikite adapterio įjungto į tinklą be priežiūros. Nepalikite įkrovimo pagrindo ant grindų, kai jo nenaudojate.
- **Dėmesio! Griežtai draudžiama trumpai sujungti įkrovimo pagrindo kontaktus su metaliniais daiktais!**
- Naudojant įkrovimo bazę, poreikį įkrauti akumuliatorių automatiškai nustato prietaisas. Jei įkrovimo bazė nenaudojama, neįkraukite akumuliatoriaus tol, kol jis visiškai išsikraus.
- Norėdami įkrauti akumuliatorių nenaudodami įkrovimo pagrindo, pirmiausia įkiškite adapterio kištuką į atitinkamą dulkių siurblio lizdą, o po to įjunkite adapterį į maitinimo lizdą. Įkrovę akumuliatorių, nepalikite jo prijungto be priežiūros.
- Junkite maitinimo adapterį tik į kintamosios srovės šaltinį (~). Prieš įjungdami įsitikinkite, kad prietaisas atitinka maitinimo tinklo įtampą.
- Dėl bet kokie netinkamo prietaiso įjungimo prarasite teisę pasinaudoti garantiniu aptarnavimu.
- Nenaudokite nestandartinių maitinimo šaltinių arba prijungimo įrenginių.

- Prieš prijungdami adapterį prie tinklo, įsitikinkite, kad jo kištukas įkištas į atitinkamą prietaiso / įkrovimo pagrindo lizdą.
- Nenaudokite prietaiso lauke. Saugokite prietaisą nuo karščio, tiesioginių saulės spindulių, smūgių į aštrius kampus, drėgmės poveikio (jokiu būdu nedėkite prietaiso į vandenį).
- Nejunkite maitinimo adapterio į tinklą (nelieskite jo) drėgnomis rankomis.
- Kai įkrovimas baigtas, visada atjunkite adapterį nuo elektros tinklo ir nuo prietaiso įkrovimo lizdo / įkrovimo pagrindo.
- Nepalikite prietaiso, įkrovimo pagrindo ir adapterio be priežiūros. Prietaisą, įkrovimo pagrindą ir adapterį laikykite vaikams nepasiekiamoje vietoje.
- Neneškite adapterio ar įkrovimo pagrindo už jo maitinimo laido. Taip pat draudžiama išjungti maitinimo adapterį iš tinklo, laikant jį už maitinimo laido. Atjungdami adapterį nuo tinklo, laikykitės už adapterio korpuso, neliesdami laidžių kontaktų.
- Savarankiškai neremontuokite prietaiso ir priedų, kurie yra komplekte. Nekvalifikuotai atliktas remontas kelia tiesioginį pavojų vartotojui. Remonto, tikrinimo ir reguliavimo darbus turėtų atlikti tik kvalifikuoti aptarnavimo centro specialistai.
- Prietaiso remontui galima naudoti tik originalias atsargines dalis.

Dėmesio!



Jei atsiranda kokių nors gedimų, susisiekite su POLARIS įgaliotu aptarnavimo centru.

SPECIALŪS NURODYMAI DĖL ŠIO PRIETAISO SAUGUMO

- Dirbdami dulkių siurbliu, ant valomos patalpos grindų nedėkite jokių šildymo prietaisų ar kitų šilumos šaltinių.
- Draudžiama naudoti dulkių siurbį be dulkių surinkimo talpyklos, taip pat be filtro ir HEPA filtro, esančių talpykloje, tinkamai sumontuotų ir prižiūrimų pagal **šį vadovą**. Prieš naudojimą įsitikinkite, kad tinkamai sumontuoti dulkių surinkėjai ir filtrai.
- Dulkių siurblio valymui nenaudokite cheminių tirpiklių.
- Neįsiurbkite šių daiktų ir medžiagų:
 - deginančių daiktų: pelenai, anglis, nuorūkos ir pan.
 - aštrų daiktų: daužtas stiklas, adatos, smeigtukai, sąvaržėlės ir pan. ;
 - dažiklių, naudojamų spausdintuvuose ar kopijavimo aparatuose, nes tai yra elektrai laidus mišinys ir nėra visiškai pašalinamas iš filtro;
 - nuodingų, sprogių ir ėsdinančių medžiagų;
 - asbesto arba asbesto dulkių;
 - statybinių gipso-cemento-kalkių dulkių;
 - drėgnų dulkių ir nešvarumų;
 - didelių lapų fragmentų;
 - vandens ir vandeninių skysčių.
- Naudokite tik gamintojo rekomenduojamus priedus ir atsargines dalis.
- Neužblokuokite dulkių siurblio oro įleidimo ir išleidimo angų.
- Draudžiama statyti veikiančią dulkių siurbį ant korpuso kraštų ir šonų. Veikimo metu dulkių siurblys visada

turi būti horizontalioje padėtyje, mygtuku  „aukštyn“. Stebėkite dulkių siurblio stabilumą laiptų pakopų kraštuose ir su skirtingais grindų aukščiais. Laiptų laiptelių plotis turėtų viršyti įtaiso matmenis, įskaitant besisukančius šoninius šepetčius, kitaip įtaisas neturėtų būti naudojamas ant laiptų. Prieš naudodamiesi prietaisu ant laiptų, apžiūrėkite, ar jis gali sustoti laiptelio krašte nenukritęs.

- Šis prietaisas tinka kietoms grindų dangoms ir trumpaplaukiams kilimams. Prietaiso negalima naudoti ant nelygių grindų ir ant ilgaplaukių kilimų, taip pat jei ant grindų yra kliūčių gulinčių laidų pavidalu.

- Valydami trumpaplaukius kilimus, šoninius šepečius nuimkite, kad jie nesulūžtų. Jei kilimo kraštuose yra kutų - valymo metu pakiškite jį po kilimu. Staltiesės, lovatiesės ir užuolaidos valymo vietose neturėtų liesti grindų.
- Įrenginys skirtas veikti tik su originalia baterija ir įkrovikliu, pateiktu komplekte. Naudodami pašalinius įrenginius prietaiso maitinimui ir įkrovimui galite jį sugadinti.
- Prieš naudodamiesi prietaisu, nuimkite nuo grindų visus trapius ir lūžtančius daiktus, taip pat laidus ir žaislus.
- Nesėskite ant prietaiso ir nedėkite ant jo daiktų ar gyvūnų. Neleiskite vaikams sėstis ant roboto ir naudoti jį kaip žaislą.
- Jei prietaisas ilgą laiką nebuvo nenaudojamas, o taip pat prieš valydami ir aptarnaudami prietaisą, išjunkite maitinimą.
- Po kiekvieno naudojimo išvalykite prietaisą ir dulkių surinkimo konteinerį.
- Neplaukite dulkių siurblio po tekančiu vandeniu, nešluostykite šlapiu skuduru ir nenaudokite ant šlapių grindų. Draudžiama siurbti drėgnas dulkes ir nešvarumus.
- Prieš utilizuodami gaminį, išimkite akumuliatorių.
- Utilizuokite baterijas pagal vietinius įstatymus ir taisykles.
- Net jei gaminys yra stipriai sugadintas, jį draudžiama deginti, o baterija gali sukelti sprogamą.

NAUDOJIMO SRITIS

Prietaisas skirtas tik buitiniam naudojimui, laikantis šio Vadovo. Dulkių siurblys skirtas buitinių patalpų grindų, turinčių kietą plokščią paviršių, sausam valymui siurbiant dulkes ir smulkias šiukšles bei vėlesniam drėgnam valymui. Prietaisas nėra skirtas pramoniniam bei komerciniam naudojimui.

Prietaisas taip pat neskirtas naudoti lauke ir nešildomose patalpose, kurių oro temperatūra yra žemesnė nei + 15 ° C ir didelė drėgmė.

Gamintojas neatsako už žalą, atsiradusią dėl netinkamo ar nenumatyto šiame Vadove naudojimo.

PRIETAISO APRAŠYMAS

1 pav.

1. Buferis
2. „Wi-Fi“ indikatorius
3. Įjungimo / išjungimo / sustabdymo mygtukas
4. Bazinio įkrovimo gnybtai
5. Priekinis ratas
6. AAA baterijos (pridedamos) - 2 vnt.
7. Šoniniai šepečiai: kairysis, dešinysis
8. Baterijų skyriaus dangtelis
9. Kairysis / dešinysis ratas
10. Centrinio šepečio mazgas
11. Dulkių surinkėjas
12. Adapterio įjungimo lizdas
13. Maitinimo jungiklis (ON / OFF)
14. Dulkių surinkėjo mygtukas

ĮKROVIKLIS

2 pav.

1. Įjungimo indikatorius
2. Adapterio įjungimo lizdas
3. Kontaktų grupė
4. Įkrovimo adapteris

DULKIŲ SURINKIMO KONTEINERIS (DULKIŲ SURINKĖJAS)

3 pav.

1. Pirminis filtras

2. HEPA filtras
3. Poroloninis filtras
4. Dulkių konteineris
5. Dulkių konteinerio dangtis

DRĖGNO VALYMO KONTEINERIS

4 pav.

1. Dangtis vandens įpylimui
2. Talpykla
3. Mikropluoštas drėgnam valymui

NUOTOLINIO VALDYMO PULTAS

5 pav.

1. Pagrindinis valymo režimas
2. Veikimo / sustabdymo mygtukas, patvirtinimo mygtukas
3. Siurbimo galios reguliavimo mygtukas
4. Valymo palei sienas režimas
5. ĮJUNGIMO / IŠJUNGIMO mygtukas
6. Ekranas
7. Grįžti į pagrindą mygtukas
8. Judėjimo krypties mygtukai, nustatantys valandą / min.
9. Laiko režimo nustatymo pasirinkimo mygtukas
10. Valymo tvarkaraščio nustatymo režimo pasirinkimo mygtukas

KOMPLEKTAVIMAS

1. Surinktas robotas dulkių siurblys - 1 vnt.
2. Dulkių surinkėjas (sumontuotas) - 1 vnt.
3. Drėgno valymo indas su mikropluoštu - 1 vnt.
4. AKB (akumuliatorių baterija - įdėta) - 1 vnt.
5. Bazė įkrovimui - 1 vnt.
6. Įkroviklis (adapteris) - 1 vnt.
7. Šoniniai šepetėliai (nesumontuoti): dešinysis - 2 vnt. ; kairysis - 2 vnt.
8. HEPA filtro atsarginis komplektas - 1 vnt.
9. Valymo šepetys - 1 vnt.
10. Mikropluoštas drėgnam valymui atsarginis - 1 vnt.
11. Nuotolinio valdymo pultas - 1 vnt.
12. Eksploatavimo instrukcija - 1 vnt.
13. Garantinis talonas - 1 vnt.
14. Pakuotė (polietileninis maišas + dėžutė)- 1 vnt.

PRIETAISO IŠPAKAVIMAS IR PARENGIMAS NAUDOTI

- Atidarykite dėžę, atsargiai išimkite prietaisą, pašalinkite nuo jo visas pakavimo medžiagas.
- Nuimkite nuo prietaiso korpuso visus reklaminius lipdukus.
- Patikrinkite tiekimo komplektavimą (žr. "Komplektavimo" skyrių).
- Išimkite visus priedus ir įkroviklį.
- Įsitikinkite, kad nepažeisti visi komponentai.
- Įdiekite šoninius šepetėlius. Norėdami tai padaryti, padėkite dulkių siurblių apatine plokšte aukšty. Uždėkite kiekvieną šepetį ant savo ašies: L (baltas taškas) - kairysis R (geltonas taškas) - dešinysis, švelniai spaudžiant iš viršaus, kol sustos.

Šoninių šepetėlių montavimas

6 pav.

- Prieš pirmąjį naudojimą visiškai įkraukite akumuliatorių. Žr. skyrių "AKB ĮKROVIMAS"

EKSPLOATAVIMAS

Dėl namų aplinkos sudėtingumo robotas gali praleisti kažkokią neprieinamą vietą. Norint pasiekti geriausią rezultatą, rekomenduojama robotą naudoti kasdien.

Valymo srityje perkelkite kliūtis, nuimkite žaislus ir laidus nuo grindų. 7 pav.

Dulkių siurblių naudokite tik ant trumpaplaukių kilimų. 8 pav.

Valydami nestovėkite ant kelio ar tarpduryje, kitaip robotas šių sričių neišvalys. 9 pav.

Nustatykite užtvara, jei robotas valo plotą tarp laiptų

arba esant nedideliam atstumui tarp baldų. 10 pav.

Įdėkite išvalytą dulkių surinkimo agregatą su filtrais skyriuje, esančiame prietaiso gale (žr. Skyrių „Prietaiso aprašymas“), arba drėgno valymo indą, užpildę jį vandeniu iki viršutinės žymos, kartu su skuduru. 11 pav.

Dėmesio: Prieš drėgną valymą grindis reikia sausai nuvalyti nuo dulkių.

Dėmesio: Griežtai draudžiama naudoti įrenginį be dulkių konteinerio, aptarnaujamo pagal šį Vadovą, arba be konteinerio, skirto drėgnam valymui!

NUOTOLINIO VALDYMO FUNKCIJOS NUSTATYMAS IR NAUDOJIMAS.

Šis prietaisas turi nuotolinio valdymo funkciją su grįžtamaisiais ryšiais naudojant mobiliąjį įrenginį per universalią programą **Polaris IQ Home**.



Į savo telefoną įdiekite „Polaris IQ Home“ programą.

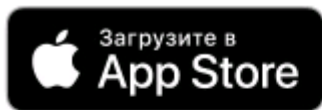

Programą taip pat galite atsisiųsti iš nuorodos iš svetainės www.polar.ru iš šio modelio skyriaus.

Naudodamiesi programa galite:

- Įregistruoti robotą
- Nustatyti valymo grafikus, pradėti, sustabdyti arba atšaukti valymo ciklus
- Įdiegti valymo nustatymus

- Stebėti valymo procesą
- Suteikti savo robotui vardą
- Gauti prieigą prie įrenginio nustatymų instrukcijos
- Rasti atsakymus į dažnai užduodamus klausimus
- Gauti automatinius programinės įrangos atnaujinimus
- Susisiekti su klientų aptarnavimo tarnyba.

Dulkių siurblio prijungimo prie „WiFi“ tinklo konfigūravimas

Dėmesio: Siekiant išvengti gedimo dėl akumulatoriaus išsikrovimo nustatymų metu, prieš įjungdami į tinklą, uždėkite dulkių siurblių ant įkrovimo pagrindo.

- Prijunkite dulkių siurblio pagrindą prie tinklo naudodami standartinį adapterį.
- Pasukite dulkių siurblio jungiklį į I padėtį.
- Padėkite dulkių siurblių ant grindų ir naudodamiesi nuotolinio valdymo pultu, nusiųskite jį į pagrindą,



paspaudę mygtuką . Jei prietaisas neįsijungia, idėkite jį į pagrindą rankiniu būdu arba prie jo prijunkite įkrovimo adapterį.

- Savo mobiliajame įrenginyje atidarykite „Polaris IQ Home“ programą.

Svarbu!

Visada atsisiųskite įrenginio programinės aparatinės įrangos naujinį, jei programa ragina tai padaryti.

Telefonams su „Android“ operacine sistema:

Naujo įrenginio konfigūracija

- Ekranas "Namas" Spustelėkite mygtuką „Pridėti įrenginį“.
- Sąraše „Visi prietaisai“ pasirinkite dulkių siurblių (PVCR-3300)
- Spustelėkite mygtuką „Atidaryti nustatymus“, jei norite atidaryti „WiFi“ nustatymus telefone
- Prijunkite telefoną telefon prie WIFI tinklo, atitinkančio dulkių siurblio pavadinimą (PVCR-3300)
- Grįžkite į programą
- Kitame ekrane susiekite su įrenginiu:

1. Paspauskite ir palaikykite nuspaužę ant įrenginio korpuso mygtuką  iki garso signalo (arba tol, kol „WiFi“ indikatorius pradės greitai mirksėti, kai garso signalas bus išjungtas).

2. Po to programoje spustelėkite „Tęsti“

- Pasirinkite iš sąrašo arba įveskite pavadinimą ir nurodykite „WiFi“ tinklo, prie kurio norite konfigūruoti įrenginį, slaptažodį ir spustelėkite „Prijungti“.
- Palaukite, kol baigsis konfigūravimo procedūra.



Anksčiau sukongfigūruoto įrenginio susiejimas:

- Ekranas "Namas" Spustelėkite mygtuką „Pridėti įrenginį“.
- Sąraše „Tinkle“ pasirinkite dulkių siurblių (PVCR-3300) (Jei prietaiso nėra tinkle, įsitikinkite, kad turite „Wi-Fi“ tinklą, prie kurio prijungtas įrenginys)
- Kitame ekrane jūsų bus paprašyta susieti su Įrenginiu:

1. Paspauskite ir palaikykite nuspaužę  mygtuką iki garso signalo (arba tol, kol „WiFi“ indikatorius pradės greitai mirksėti, kai garso signalas bus išjungtas).

2. Po to programoje spustelėkite „Tęsti“

Renginio pertvarkymas į kitą „WiFi“ tinklą. (diagnostinis režimas):

- Paspauskite ir palaikykite nuspaudę mygtuką  iki garso signalo (arba tol, kol „WiFi“ indikatorius pradės lėtai mirksėti).
- Dar kartą paspauskite ir palaikykite nuspaudę mygtuką  iki garso signalo (arba tol, kol „WiFi“ indikatorius pradės lėtai mirksėti).
- Ekranas "Namas" Spustelėkite mygtuką „Pridėti įrenginį“.
- Sąrašė „Visi prietaisai“ pasirinkite dulkių siurbįj (PVCR-3300).
- Spustelėkite mygtuką „Atidaryti nustatymus“, jei norite atidaryti „WiFi“ nustatymus telefone
- Prijunkite telefoną telefon prie WIFI tinklo, atitinkančio dulkių siurblio pavadinimą (PVCR-3300)
- Grįžkite į programą
- Kitame ekrane jūsų bus paprašyta susieti su Įrenginiu:

1. Paspauskite ir palaikykite nuspaudę  mygtuką iki garso signalo (arba tol, kol „WiFi“ indikatorius pradės greitai mirksėti, kai garso signalas bus išjungtas).

2. Po to programoje spustelėkite „Tęsti“

- Nurodykite „Wi-Fi“ tinklo, kuriame norite konfigūruoti įrenginį, pavadinimą ir slaptažodį, tada spustelėkite „Prijungti“.
- Palaukite, kol baigsis konfigūravimo procedūra.

Telefonams su „IOS“ operacine sistema:

Naujo įrenginio konfigūracija

- Ekranas "Namas" Spustelėkite mygtuką „Pridėti įrenginį“.
- Sąrašė „Visi prietaisai“ pasirinkite dulkių siurbįj (PVCR-3300)
- Spustelėkite "Tęsti"
- Programoje pasirodo prašymas prisijungti prie „PVCR-3300“ WiFi tinklo, spustelėkite „Prijungti“
- Kitame ekrane jūsų bus paprašyta susieti su Įrenginiu:

1. Paspauskite ir palaikykite nuspaudę mygtuką iki  garso signalo arba tol, kol „WiFi“ indikatorius pradės greitai mirksėti, kai garso signalas bus išjungtas.

2. Po to programoje spustelėkite „Tęsti“

- Pasirodys ekranas su prieinamais „WiFi“ tinklais. Pasirinkite norimą tinklą ir įveskite „WiFi“ tinklo slaptažodį, kuriame norite konfigūruoti įrenginį, ir spustelėkite „toliau“
- Palaukite, kol baigsis konfigūravimo procedūra.
- Spustelėkite "Tęsti"



Anksčiau sukonfigūruoto įrenginio susiejimas:

- Ekranas "Namas" Spustelėkite mygtuką „Pridėti įrenginį“.
- Sąrašė „Šalia Jūsų“ pasirinkite dulkių siurbįj (PVCR-3300) (Jei prietaiso nėra tinkle, įsitikinkite, kad turite „Wi-Fi“ tinklą, kuriame sukonfigūruotas įrenginys).
- Kitame ekrane jūsų bus paprašyta susieti su Įrenginiu:

1. Paspauskite ir palaikykite nuspaudę mygtuką iki  garso signalo arba tol, kol „WiFi“ indikatorius pradės greitai mirksėti, kai garso signalas bus išjungtas.

2. Po to programoje spustelėkite „Tęsti“

Renginio pertvarkymas į kitą „WiFi“ tinklą. (diagnostinis režimas):

- 1.  Paspauskite ir palaikykite nuspaudę mygtuką iki garso signalo arba tol, kol „WiFi“ indikatorius pradės greitai mirksėti, kai garso signalas bus išjungtas.
- Dar kartą paspauskite ir palaikykite nuspaudę mygtuką  iki garso signalo, arba tol, kol „WiFi“ indikatorius pradės lėtai mirksėti.
- Ekrane "Namas" paspauskite mygtuką „Naujas įrenginys“.
- Sąrašo „Visi prietaisai“ pasirinkite dulkių siurbį (PVC3300).
- Spustelėkite "Tęsti"
- Programoje pasirodo prašymas prisijungti prie „PVC3300“ WiFi tinklo, spustelėkite „Prijungti“
- Kitame ekrane jūsų bus paprašyta susieti su įrenginiu:

1. Paspauskite ir palaikykite nuspaudę mygtuką iki  garso signalo arba tol, kol „WiFi“ indikatorius pradės greitai mirksėti, kai garso signalas bus išjungtas.

2. Po to programoje spustelėkite „Tęsti“

- Pasirodys ekranas su prieinamais „WiFi“ tinklais. Pasirinkite norimą tinklą ir įveskite „WiFi“ tinklo slaptažodį, kuriame norite konfigūruoti įrenginį, ir spustelėkite „toliau“
- Palaukite, kol baigsis konfigūravimo procedūra.
- Spustelėkite "Tęsti"

DULKIŲ SIURBLIO GRAŽINIMAS Į GAMYKLINIUS WIFI NUSTATYMUS:

1. Paspauskite ir palaikykite nuspaudę mygtuką  iki garso signalo arba tol, kol „WiFi“ indikatorius pradės greitai mirksėti, kai garso signalas bus išjungtas.

2. Dar kartą paspauskite ir palaikykite nuspaudę mygtuką  iki garso signalo, arba tol, kol „WiFi“ indikatorius pradės lėtai mirksėti.

3. Trečią kartą paspauskite ir palaikykite nuspaudę mygtuką  iki garso signalo, arba tol, kol „WiFi“ indikatorius pradės dar lėčiau mirksėti. Ir palaukite, kol įrenginys persikraus (apie 10 sekundžių).

MYGTUKŲ BLOKAVIMO ĮJUNGIMAS / IŠJUNGIMAS (CHILDLCK)

Mygtuko blokavimo įjungimas	Garso indikatorius blokavimo įjungimo metu	Įjungto mygtuko blokavimo indikatorius	Garso indikatorius bandymo paspausti mygtuką metu	Mygtuko blokavimo išjungimas	Garso indikatorius išjungiant blokavimą
Mygtuko nuspaudimas  15 sekundžių iki antrojo garsinio signalo	2 garsiniai signalais: po 5 ir po 15 sekundžių	Indikatoriaus pakaitomis mirksi žalia ir geltona spalva	Vienkartinis dviejų tonų garsinis signalas	Mygtukų nuspaudimas  15 sekundžių	Vienkartinis dviejų tonų garsinis signalas

PRIEINAMOS PROGRAMOJE DULKIŲ SIURBLIO FUNKCIJOS (išsamus įrenginio funkcijų ir savybių aprašymas pateiktas kitame skyriuje).

1. Įjungimas/stabdymas
2. Nuotolinis judėjimo krypties valdymas (vairasvirtė)
3. Veikimo režimo pasirinkimas:
 - a. Auto
 - b. Palei sieną
 - c. Taškinis (dėmės valymas)
 - d. Drėgnas valymas
 - e. Grįžimas į bazę
4. Valymo grafiko nustatymas savaitės dienomis
6. Akumuliatoriaus indikacija
7. Garso įjungimas / išjungimas
8. Vandens tiekimo ir siurbimo greičio nustatymas
9. Patalpų valymo žemėlapis
10. Klaidų rodymas prietaiso veikimo metu

Pastaba: pakeitus programos versiją ir įrenginio programinę-aparatinę įrangą, programoje esamas funkcijų rinkinys ir pavadinimai gali pasikeisti be išankstinio įspėjimo vartotojui.

Dėmesio! Įdėkite vandens indą šlapiam valymui, išimdami dulkių siurblį iš pagrindo, kad jis vėl įkrautų. Tai būtina siekiant užtikrinti elektros saugą ir norint atpažinti, kad yra įrengtas šlapio valymo konteineris.

Dėmesio!

Programos veikimas ir roboto valdymas naudojant nuotolinio valdymo pultą nėra sinchronizuoti.





Mes rekomenduojame laikytis vienos iš valdymo parinkčių: per programą arba nuotolinio valdymo pultą.

DULKIŲ SIURBLIO VALDYMAS NENAUDOJANT NUOTOLINĖS KONTROLĖS

1. Padėkite dulkių siurblį ant grindų valdymo skydeliu aukšty. 12 pav.

Nustatykite jungiklį į poziciją „I“. Mygtuko indikatorius  šviečia žaliai, skamba balso pranešimas apie pasirengimą darbui.

Jei 10 minučių su prietaisu nebus imtasi jokių veiksmų, robotas pereis į miego režimą.

2. Norėdami paleisti pagrindinę programą, vieną kartą nelaikydami paspauskite įrenginio  mygtuką. Robotas pradės valyti patalpą. Nuskambės balso pranešimas apie pagrindinio valymo režimo pradžią.
3. Dar kartą paspaudę  prietaiso arba valdymo pulto  mygtuką, valymas bus sustabdytas, o dulkių siurblys persijungs į „Pertraukos“ režimą. Nuskambės garso signalas.
4. Norėdami grįžti į pagrindą, paspauskite nuotolinio valdymo  pulto mygtuką. Mygtukas valdymo skydelyje taps oranžinis. Nuskambės balso pranešimas, nurodantis, kad reikia įkrauti.
5. Norėdami išjungti dulkių siurblį, paspauskite nuotolinio valdymo pulto **įjungimo / išjungimo mygtuką, po to nustatykite maitinimo jungiklį ties „O“.**

VALYMO PROGRAMOS



Siekiant pagerinti valymo kokybę, dulkių siurblyje yra programų rinkinys, kurį galima įjungti iš nuotolinio valdymo pulto arba iš programos.

Bet kokių valymo režimu įsiurbimo galią galima pakeisti. Norėdami tai padaryti, paspauskite nuotolinio

valdymo  pulto mygtuką ir siurbimo galia padidės. Dar kartą jį paspaudus, galia sumažės.

Norėdami pradėti valymo programas, pirmiausia įsitikinkite, kad robotas įjungtas.

1. Klasikinė arba pagrindinė valymo programa. 13-A pav.

Norėdami ją įjungti, paspauskite  roboto, nuotolinio valdymo pulto  arba programos mygtuką AUTO. Nuskambės balso pranešimas apie pagrindinio valymo režimo pradžią.

2. Spiralinis judėjimas (taškinis valymas). 13-B pav.

Spiralinio judėjimo („taškinio valymo“) programa skirta ypač užterštomis vietoms valyti. Programa įjungžiama tik iš pridėamosios programos. Įjungiant nuskambės balso pašto pranešimas apie taškinį valymo režimą.

3. Valymas palei sienas. 13-C pav.

Norėdami pradėti valyti „Palei sienas“, paspauskite atitinkamą mygtuką  valdymo pulte arba atitinkamą programos mygtuką. Pasigirs atitinkamas balso pranešimas.







DABARTINIO LAIKO IR VALYMO LAIKO PRADŽIOS NUSTATYMAS VALDYMO PULTE.

Valdymo pulto mygtukais Jūs galite nustatyti laikmatyje valymo pradžios laiką. Šiuo atveju dabartinis laikas taip pat turi būti nustatytas.







Kai laikmatis nustatytas, dulkių siurblys automatiškai įsijungia ir pradeda valyti kiekvieną dieną nustatytu laiku. Prietaiso I/O jungiklis turi būti įjungtas, įkrovimo bazė įdiegta ir prijungta.

DĖMESIO: NUOTOLINIO VALDYMO PULTAS TURI BŪTI NUKREIPTAS Į DULKIŲ SIURBLIO PUSĘ DULKIŲ SIURBLYS ĮJUNGTAS.

Dabartinio laiko nustatymas.

Paspauskite nuotolinio valdymo  pulto mygtuką. Ekrane mirksės indikacija „valandos“. Mygtukais  arba  nustatykite norimą laiką ir mygtukus arba  pereikite  iš valandų į minutes ir atvirkščiai. Norėdami išsaugoti nustatytus duomenis, paspauskite mygtuką  valdymo pulte. Pasigirs vienas garso signalas, rodantis, kad duomenys buvo išsaugoti.

Valymo pradžios laiko nustatymas.

Paspauskite nuotolinio valdymo pulto  mygtuką ir išgirsite balso pranešimą apie pradžios laiko nustatymo režimą. Ekrane mirksės indikacija „valandos“. Mygtukais  arba  nustatykite norimą laiką ir mygtukus  arba pereikite  iš valandų į minutes ir atvirkščiai. Norėdami išsaugoti nustatytus duomenis, paspauskite mygtuką  valdymo pulte. Pasigirs vienas garso signalas, rodantis, kad duomenys buvo išsaugoti.

Norėdami ištrinti nustatymus, palaikykite paspaudę mygtuką 3 sekundes . Kai tik programuojami duomenys bus ištrinti, pasigirs trumpas pyptelėjimas.

Keičiant Po to, kai pakeisite baterijas, nepamirškite iš naujo nustatyti laiko., nustatymai prarandami.

Po to, kai pakeisite maitinimo elementus, nepamirškite iš naujo nustatyti laiką.

AKB įkrovimas

ĮKROVIMO BAZĖS NAUDOJIMAS

Naudojant įkrovimo bazę, poreikį įkrauti akumuliatorių ir įkrovimo bazės vietą automatiškai nustato prietaisas. Dulkių siurblio korpuso I/O jungiklis turi būti „I“ padėtyje.

Įkrovimo pagrindą pastatykite arti valomo kambario sienos prie maitinimo lizdo, adapterio kištuką įkiškite į lizdą. Bazėje užsideds signalinė indikatorius lemputė.

1 metro atstumu iš dviejų šoninių pusių ir 2 metrų atstumu iš įkrovimo pagrindo priekio neturėtų būti kliūčių. Bazės zonoje taip pat neturėtų būti veidrodžių ir labai atspindinčių paviršių, esančių 15 cm atstumu nuo grindų pagal aukštį. Jei tokių paviršių yra - uždenkite juos.

Nedėkite pagrindo priešais langą, jei tiesioginiai saulės spinduliai gali patekti ant jos. 14 pav.

Norėdami įkrauti, įjunkite robotą su maitinimo jungikliu, įdėkite jį į pagrindą. Įsitikinkite, kad pagrindo kontaktai sutampa su įrenginyje esančiais kontaktais.

Prietaiso būseną	Indikatoriaus spalva
Kraunasi	Oranžinė, mirksi
Žemas baterijos įkrovimas	Oranžinė, nuolat šviečia
Įkrautas/valymo režime	Žalia, nuolat šviečia
Išjungtas/miego režime/seniai įkrautas	Nešviečia

Įkrovę akumuliatorių, nepalikite adapterio įjungto į tinklą be priežiūros.

Nepalikite įkrovimo pagrindo ant grindų, kai jo ligą laiką nenaudojate.

Dėmesio! Griežtai draudžiama trumpai sujungti įkrovimo pagrindo kontaktus su metaliniais daiktais!

Nepalikite prietaiso saugoti su išsikrovusia baterija, nes tai gali ją prieš laiką sugadinti.

Prieš ilgesnį laikymą iškraukite akumuliatorių pusiau. Išjunkite prietaisą maitinimo jungikliu. Nelaikykite prietaiso ir akumuliatoriaus esant minusinėms temperatūroms.

AKB keitimas. 15 pav.

1. Išjunkite prietaisą maitinimo jungikliu.
2. Padėkite jį apatiniu skydeliu aukštyn.
3. Atsuktuvu su kryžmine galvute (nepriedama) atsukite akumuliatoriaus dangtelio varžtus ir nuimkite dangtelį, užkabindami jį iš varžtų šono.
4. Išimkite seną akumuliatorių iš skyriaus ir atjunkite jo jungtį, spustelėdami dulkių siurblio maitinimo jungties užrakto strektę ir ištraukite akumuliatoriaus jungtį. Norėdami prijungti naują akumuliatorių, įkiškite akumuliatoriaus jungtį į dulkių siurblio maitinimo jungtį, kol ji spragtelės. Atsargiai įdėkite akumuliatorių į skyrių, nesuspausdami jungiamųjų laidų.
5. Įdėkite baterijos skyriaus dangtelį į vietą. Užsukite varžtelius.

PRIETAISO VALYMAS IR PRIEŽIŪRA

1. Prieš aptarnaudami ir valydami, įsitikinkite, kad prietaisas yra atjungtas nuo įkroviklio, o įkroviklis - atjungtas nuo tinklo.
2. Nemerkite prietaiso ir įkroviklio į vandenį ar kitus skysčius.
3. Prietaiso valymui nenaudokite benzino, alkoholio ar cheminių tirpiklių.
4. Nuvalykite metalines dalis švaria, sausa šluoste.
5. Nuvalykite plastines prietaiso dalis drėgna išgrežta šluoste. Vandens lašų neturėtų būti.
6. Laikykite prietaisą vėsioje, sausoje vietoje.

Drėgno valymo konteinerio paruošimas darbui

Dėmesio! Jei sustabdysite robotą drėgno valymo metu (norėdami įpilti vandens), jis gali išvalyti anksčiau išvalytą vietą. Nenaudokite drėgno valymo ant kilimo.

Į talpyklą visada iš anksto įpilkite švaraus vandens, po valymo nepalikite konteineryje likusio vandens. Įkraudami akumuliatorių, išimkite šį konteinerį.

Prieš pildami vandenį, pritvirtinkite šluostę iš rinkinio ant konteinerio dugno, kaip parodyta paveikslėlyje. 11 pav.

Vandens įpylimas.

Atidarykite užpylimo dangtelį, atsargiai supilkite švarų vandenį iki viršutinės žymės. Sandariai uždarykite dangtį.

DULKIŲ SURINKĖJO VALYMAS

16 pav.

Po kiekvieno valymo:

- Paspauskite dulkių surinkėjo skląstį ir patraukite žemyn,
- Išimkite konteinerį traukdami jį link savęs.
- Patikrinkite, ar kanaluose nėra įstrigusių pašalinių daiktų. Esant reikalui juos pašalinkite.
- Atidarykite konteinerio dangtį, patraukdami skląstį žemyn.
- Apverskite konteinerį ir iškratykite iš konteinerio šiukšles.
- Norėdami pašalinti ir pakeisti HEPA filtrą, atlaisvinkite dulkių surinkėjo dangtelio skląstį. Nuvalykite HEPA filtrą purtydami arba naudodami specialų šepetėlį. Jei reikia, praplaukite HEPA filtrą silpna švaraus kambario temperatūros vandens srove. Draudžiama naudoti ploviklius. 17 pav.
- Nuplaukite dulkių surinkėją švariu vandeniu. 18 pav.
- Prieš montuodami, natūraliai išdžiovinkite filtrus ir dulkių surinkėją, Neleidžiama naudoti šildymo.
- Įdiekite filtrų elementus,
- Uždarykite konteinerį ir įdiekite jį į vietą.

DRĖGNO VALYMO KONTEINERIO VALYMAS

Po valymo išjunkite dulkių siurblių, išimkite konteinerį. Nuimkite šluostę nuo laikiklių.

Nuplaukite šluostę plovikliu, praskalaukite švariame vandenyje ir natūraliai išdžiovinkite (nešildydami). 19 pav.

Išpilkite vandenį iš rezervuaro, laikykite konteinerį sausa.

CENTRINIO ŠEPEČIO VALYMAS

Elektrinis šepetys skirtas buitinėms dulcėms surinkti iš grindų ir kiliminių dangų naudojant besisukančią šerių volelį. Jo konstrukcija yra labai jautri užsikimšimui ilgainiai plaukais, vilna, siūlais ir kt. jei užsikimšo, nedelsdami nutraukite dulkių siurblio naudojimą ir imkitės priemonių šereliams valyti. **Valymas turėtų būti atliekamas po kiekvieno tvarkymo.**

Volelis turi atskirą elektrinę pavarą, kuri įjungiama kartu su dulkių siurblio varikliu.

Norėdami valyti volelį:

1. Išjunkite prietaisą I/O jungikliu (perkelkite jį į „O“ padėtį).
2. Apverskite dulkių siurblių dugnu aukštyn ir padėkite jį galina dalimi "į save".
3. Jei yra nedidelis kiekis plaukų ir siūlų, apsvyniojusį aplink šerių volelį, juos galima nupjauti peiliu, neišimant šerių volelio. Norėdami tai padaryti, įdėkite aštrų peilį tarp šerių eilučių su pjovimo kraštu į išorę nuo volelio ir supjaustykite susuktus plaukus ir siūlus judėdami išilgai ritinėlio. Po to plaukų nuopjovos lengvai pašalinamos iš šepetėlio korpuso, patogumui leidžiama ranka pasukti šerelių volelį aplink savo sukimosi ašį.
4. Esant stipriam šerių volelio užsikimšimui, nuimkite rėmą, skirtą pritvirtinti elektrinio šepetėlio volelį, šiek tiek paspausdami fiksatoriaus skląsčių skirtukus „nuo savęs“ ir pakelkite artimą rėmo kraštą, po to išimkite rėmą. 20 pav.

5. Dešinę šerių volelio pusę pakelkite traukdami į dešinę, pašalinkite jo sukibimą su pavara ir išimkite iš lizdo. Kai šerių volelis pašalinamas iš korpuso, jį galima lengvai nuvalyti nuo apsvyniojusių plaukų ir siūlų aštriu peiliu ar žirkklėmis.
6. Įdėkite šerelių volelį į vietą šepetėlio korpuse atvirkštine seka.
7. Jei šepetėlio ir pavaros dalys labai užsikimšę, susisiekite su įgaliotu aptarnavimo centru išmontavimui ir valymui.

ŠONINIŲ ŠEPEČIŲ VALYMAS

1. Išjunkite robotą.
2. Patikrinkite, ar nepažeisti šepetėliai ir/ar nėra svetimkūnių, apsvyniojusių šiukšlių.
3. Jei reikia, nuimkite šepetčius. 21 pav.
4. Nuvalykite šepetėlius šiltu vandeniu sudrėkinta ir stipriai išgręžta šluoste. **Valymas turėtų būti atliekamas po kiekvieno tvarkymo.**
5. Pažeistus šoninius šepetėlius laiku pakeiskite. 22 pav.

JUTIKLIŲ IR KONTAKTŲ VALYMAS

- Nuvalykite priekinį ratą nuo šiukšlių susikaupimo.
- Nuvalykite nuo dulkių apsaugos nuo kritimo jutiklius minkštu skudurėliu, be mechaninio poveikio. 23 pav.
- Nuvalykite dulkių siurblio apačioje ir pagrinde esančias kontaktų aikšteles sausu minkštu skudurėliu. 24 pav.
- Atjunkite akumuliatorių, jei ilgą laiką nenaudojate.

Dulkių siurblio išorinių dalių valymo darbai neįeina į garantinį aptarnavimą.

GEDIMAI IR JŲ ŠALINIMO METODAI

Jei kyla veikimo problemų, robotas praneša jums apie jų buvimą balso pranešimu ir trumpai parodo pagrindinių problemų buvimą programoje.

Galimų valymo problemų sprendimas.

1	Robotas neįsijungia ir nesikrauna	Nėra kontakto su baze. Bazė neprijungta prie adapterio. Naudojamas nestandartinis adapteris.	Patikrinkite roboto ryšį su baze. Prijunkite pagrindą pagal Vadovą. Naudokite standartinį įkrovimo adapterį.
2	Robotas trūkčiodamas juda vienoje vietoje.	Kažkas apsvyniojo aplink rato ar šepetio pavaras.	Robotas automatiškai bando išsilaisvinti. Jei tai neįmanoma, padėkite jam.
3	Robotas grįžta į įkrovimo pagrindą, nepabaigęs valymo.	jei žemas įkrovimas, robotas grįžta į pagrindą. Skirtingoms dangoms energijos sąnaudos skiriasi.	Įkraukite robotą Roboto autonominio veikimo laikas priklauso nuo patalpos sudėtingumo, šiukšlių kiekio ir valymo režimo.
4	Robotas neatliko suplanuoto valymo.	Išjungtas roboto maitinimas. Robotas išsikrovė. Robotas užblokuotas šiukšlių.	Įjunkite robotą. Kai robotas yra budėjimo režime, įsitikinkite, kad jis yra įkrautas, kad jis turėtų pakankamai energijos darbui bet kuriuo metu. Išvalykite dulkių surinkėją ir robotą pagal Vadovą.
5.	Robotas neužsiveda iš nuotolinio valdymo pulto (efektyvus atstumas iki 5 metrų).	Išsikrovė pulto maitinimo elementai. Robotas išjungtas/Roboto akumuliatorius išsikrovęs. Nuotolinio valdymo pulto spinduolis užsiteršęs. Yra trukdžių iš kitų infraraudonosios spinduliuotės šaltinių.	Pakeiskite baterijas (2 vnt. AAA). Įjunkite/įkraukite robotą. Nuvalykite pulto spinduolį minkšta šluoste. Nenaudokite nuotolinio valdymo pulto šalia kitų prietaisų, sklaidžiančių infraraudonųjų spindulių signalus.

6.	Valymo metu robotas praleidžia teritorijas, valo chaotiškai, valymo žemėlapis programoje rodo pažeidimus, nėra aiškus.	Važiuojamasis ratas ne visiškai liečia paviršių. Kiti netoliese esantys įrenginiai gali sukelti trikdžius. Sumažinta trintis lygiuose, šlifuofoose grindyse. Daiktai, esantys ant grindų, trukdo valyti robotui.	Norint atskirti valymo vietas, rekomenduojama uždaryti duris. Jei įmanoma, pašalinkite ant grindų esančius daiktus, kad būtų galima efektyviau valyti.
----	--	--	--

Dėmesio! Jei aukščiau aprašytų veiksmų pagalba negalite išspręsti problemos savo jėgomis, prašome kreiptis į įgaliotą „POLARIS“ aptarnavimo centrą.

Problemų ir sprendimų, susijusių su „Wi-Fi“ prijungimu, aprašymas

Gedimas	Priežastis	Šalinimo būdas
Įrenginiui nepavyksta prisijungti prie „Wi-Fi“ maršruto parinktuvo	1. Sutrikimai prisijungimo procese	<p>a. Įsitikinkite, kad Jūsų prietaisas palaikomas programėlėje: pagrindiniame programėlės meniu spustelėkite mygtuką „Pridėti įrenginį“ ir išplėskite sąrašą „Visi įrenginiai“;</p> <p>b. Įsitikinkite, kad Jūsų maršruto parinktuvas veikia 2,4 MHz dažniu. Norėdami sukonfigūruoti maršruto parinktuvą, skaitykite Jūsų maršruto parinktuvo instrukciją;</p> <p>c. Įsitikinkite, kad Jūsų maršruto parinktuvas nenustato papildomų apribojimų įeinantiems prisijungimams (pavyzdžiui, tik nurodytų MAC adresų prisijungimas). Norėdami sukonfigūruoti maršruto parinktuvą, skaitykite Jūsų maršruto parinktuvo instrukciją.</p> <p>d. Įsitikinkite, kad įdiegta naujausia programa versiją;</p> <p>e. Išdiekite programą iš telefono atminties ir paleiskite dar kartą: atidarykite savo telefono atidarytų programėlių sąrašą ir braukite aukštyn veikiantį „Polaris IQHome“ programos langą, tada paleiskite programą iš naujo ir pakartokite prisijungimo procesą;</p> <p>f. Aktyvuokite prietaiso diagnostikos režimą - skaitykite Vartotojo instrukcijų skyrių „Prisijungimo nustatymai“;</p> <p>g. Nustatykite prietaiso nustatymus iš naujo (Reset) - skaitykite Vartotojo instrukcijų skyrių „Prisijungimo nustatymai“;</p>

	2. Prisijungimas atliktas sėkmingai, prietaisas pasirodė prietaisų sąrašė programėlėje, tačiau jo negalima valdyti.	Įsitikinkite, kad Jūsų telefonas atliko prisijungimą prie „Wi-Fi“ tinklo. Tam atidarykite telefono „Wi-Fi“ nustatymų skyrių ir, jei reikia, rankiniu būdu prisijunkite prie „Wi-Fi“ tinklo.
	3. Prietaisas buvo sėkmingai prijungtas, tačiau netikėtai nustojo reaguoti į komandas iš programėlės.	Užeikite į prietaiso puslapį ir viršutiniame dešiniajame kampe spustelėkite žvaigždutę. Toliau, skyriuje „Ryšio diagnostika“, susipažinkite su diagnostikos diagrama. Spustelėkite šauktuką šalia raudono tinklo ruožo ir vykdykite interaktyvaus asistento instrukcijas.
		Neradote atsakymo į Jūsų problemą? Peržiūrėkite papildomą informaciją arba susisiekite su palaikymo tarnyba mūsų svetainės skiltyje „Išmanieji namai“.
Prietaisas nereaguoja į mygtukų paspaudimą prietaiso skydelyje	Ijungta apsaugos nuo atsitiktinio paspaudimo funkcija	Išjunkite apsaugą programėlėje arba prietaiso skydelyje

SAUGOJIMAS

Elektros prietaisai laikomi sausose ir švariose patalpose, kai aplinkos temperatūra ne aukštesnė, nei + 40°C, santykinis drėgnumas ne didesnis, nei 70%, aplinkoje neturi būti dulkių, rūgščių ir kitų garų, neigiamai veikiančių elektros prietaiso medžiagas. Laikykite prietaisą vaikams nepasiekiamoje vietoje.

TRANSPORTAVIMAS

Elektros prietaisų pervežimas vykdomas visų rūšių transporto priemonėse pagal krovinių vežimo taisykles, galiojančias šiai transporto rūšiai. Pervežant prietaisą naudokite originalią gamyklinę pakuotę. Pervežant prietaisus, jų neturi tiesiogiai veikti atmosferos krituliai ir agresyvi aplinka.



Dėmesio! Pasibaigus jų naudojimo laikui, neišmeskite prietaiso kartu su buitinėmis atliekomis. Perduokite jį į specializuotą surinkimo punktą tolimesniam utilizavimui. Tokiu būdu prisidėsite prie aplinkos tausojimo.

REALIZAVIMAS

Realizacijos taisyklės nenustatytos.

REIKALAVIMAI UTILIZAVIMUI



Pagal „WEEE 2012/19/ES“ direktyvos dėl elektrinės ir elektroninės įrangos atliekų reikalavimus, negalima utilizuoti prietaisų kartu su buitinėmis atliekomis. Prietaisas turi būti perduotas oficialiam atliekų atskiro surinkimo centrui.

TECHNINĖS CHARAKTERISTIKOS

PVCR 3300 IQ Home Aqua – buitinis elektrinis dulkių siurblys POLARIS prekės ženklo

Prietaiso skersmuo: 330 mm
Prietaiso aukštis: 75 mm
Dulkių surinkimo konteinerio tūris: 600 ml
Prietaiso galia: 25 W

Maitinimo šaltinis: akumuliatorių baterija Ličio jonas 2600 mAh 14,4 V
AKB įkrovimo laikas: iki 5 valandų
Darbo laikas su AKB: iki 120 minučių

Įkroviklis
Įkroviklio charakteristikos:

Įėjimo įtampa: 100-240 V, 0,5A
Dažnis: 50/60 Hz
Išėjimo įtampa: 19 V
Maksimali apkrovos srovė: 600 mA
Apsaugos klasė — 2
Nuotolinio valdymo pultui naudojamos baterijos - AAA tipo, 2 vnt.

Pastaba: Dėl nuolatinio pakeitimų ir patobulinimų atlikimo proceso instrukcija ir produktas gali turėti tam tikrų skirtumų. Gamintojas tikisi, kad vartotojas atkreips į tai dėmesį.

INFORMACIJA APIE SERTIFIKAVIMĄ

Įrenginys atitinka šių ES direktyvų reikalavimus:

- 2014/30/EU (EMC)
- 2014/35/EU (LVD)
- 2001/95/EC The General Product Safety Directive (GPSD) (Bendroji direktyva dėl gaminių saugos)
- 2011/65/EU ROHS II (Directive Restriction of Hazardous Substance, Pavoingos medžiagos ribojimo direktyva)



Numatomas gaminio tarnavimo laikas: **3 metai**
Garantinis laikotarpis: **24 mėnesiai** nuo pirkimo dienos
Akumuliatorių baterijos garantinis laikotarpis: **6 mėnesiai**
Gaminimo data: nurodyta vardinėje plokštelėje

Gamybos data nurodyta gaminyje.

GAMINTOJAS: „Polaris Corporation Limited“ Unit 1801, 18/F, Jubilee Centre, 46 Gloucester Road, Wanchai, Hong Kong (Honkongas).

Teisių savininkas „T3 Polaris“: Akcinė bendrovė „Astrata“, Gevebeschtrasse 5, Chaamas, Kanton Zug, 6330, Schweiz (Šveicarija).

Įgaliotasis gamintojo atstovas ES: UAB „HTV1“, Švitrigailos 11A, Vilnius, Lietuva.

Pagaminta Kinijoje.

GARANTINIS ĮSIPAREIGOJIMAS

Gaminys: Buitinis elektrinis robotas dulkių siurblys **Modelis PVC300 IQ Home Aqua**

Ši garantija galioja 24 mėnesių nuo gaminio įsigijimo dienos ir reiškia garantinį gaminio aptarnavimą tuo atveju, jei nustatomi defektai, susiję su medžiagomis ir darbais. Ši garantija galioja laikantis šių sąlygų:

1. Garantiniai gamintojo įsipareigojimai taikomi visiems prekės ženklo „POLARIS“ gaminių modeliams, nupirktiems iš gamintojo įgaliotų pardavėjų tose valstybėse, kuriose teikiamas garantinis aptarnavimas (neatsižvelgiant į gaminio įsigijimo vietą).
2. Gaminys turi būti naudojamas griežtai laikantis eksploataavimo vadovo ir laikantis saugos taisyklių bei reikalavimų.
3. Ši garantija netaikoma trūkumams, atsiradusiems po prekės perdavimo vartotojui dėl:
 - Cheminio, mechaninio ar kitokio poveikio, pašalinių daiktų, skysčių, vabzdžių ir jų metabolizmo produktų patekimo į gaminio vidų;
 - Netinkamo eksploataavimo, kurį sudaro gaminio naudojimas ne pagal jo tiesioginį paskirtį, taip pat gaminio montavimas ir eksploataavimas pažeidžiant eksploataavimo Vadovo reikalavimus ir saugos taisykles;
 - Kalkingų nuosėdų, vandens akmenų ir skalės nuosėdų dėl vandens, kuriame yra daug mineralų, naudojimo.
 - Gaminio naudojimas tikslams, kuriems jis nebuvo skirtas;
 - Normalaus eksploataavimo, taip pat natūralaus nusidėvėjimo, nepaveikiančio funkcinių savybių: mechaniniai išorinio arba vidinio paviršiaus pažeidimai (įdubimai, įbrėžimai, nudilimai), natūralūs metalo spalvos pokyčiai, įskaitant vaivorykštės spalvų ir tamsių dėmių atsiradimą, taip pat metalo korozija dangos pažeidimo vietose ir neuždengtose metalo vietose;
 - Apdailos detalių, lempų, baterijų, apsauginių ekranų, šiukšlių kaupiklių, diržų, šepečių ir kitų dalių, turinčių ribotą naudojimo terminą, nusidėvėjimo;
 - Gaminio remonto, atlikto asmenų arba organizacijų, nesančių autorizuotais techninio aptarnavimo centrais*;
 - Gaminio apgadinimo transportavimo metu, netinkamo jo naudojimo, taip pat dėl gaminio konstrukcijos nenumatomų pakeitimų ar savarankiško jo taisymo.
4. Gamintojas neįsipareigoja teikti garantinį aptarnavimą, jei gaminys neturi savo identifikavimo lentelės, arba joje esantys duomenys yra ištrinti ar pataisyti.
5. Ši garantija galioja tik tiems gaminiams, kurie naudojami asmeniniams namų ūkio poreikiams, ir netaikoma gaminiams, kurie naudojami komerciniais, pramoniniais ar profesiniais tikslais.

Dėmesio!! Gamintojas neatsako už galimą žalą, kurią „POLARIS“ gaminys tiesiogiai ar netiesiogiai padarė žmonėms, naminiams gyvūnams, aplinkai, ar turtinę žalą, jei tai atsiranda dėl gaminio eksploataavimo ir įrengimo taisyklių ar sąlygų nesilaikymo, tyčinių ar neapgalvotų vartotojo ar trečiųjų asmenų veiksmų.

Visais klausimais, susijusiais su „POLARIS“ gaminių techniniu aptarnavimu, kokybės kontrole, garantiniu ir pogarantiniu remontu, susisiekite su pardavėju — įgaliotu „POLARIS“ prekybos atstovu.

[Pagaminimo data nurodyta savo identifikavimo lentelėje, esančioje gaminio galinėje sienelėje](#)

POLARIS
Modelis PVCR 3300 IQ Home Aqua
Lietošanas rokasgrāmata

Pateicamies Jums par to, ka esat izvēlējušies POLARIS preču zīmes produkciju. Mūsu izstrādājumi ir izgatavoti saskaņā ar augstākajām kvalitātes, funkcionalitātes un dizaina prasībām. Mēs esam pārliecināti, ka Jūs būsit apmierināti ar mūsu uzņēmuma ražotā jaunā izstrādājuma iegādi.

Pirms ierīces lietošanas uzmanīgi izlasiet šo rokasgrāmata, kas satur svarīgu informāciju par Jūsu drošību, kā arī ieteikumus par ierīces pareizu lietošanu un kopšanu.

Saglabājiet lietošanas rokasgrāmata kopā ar ierīces garantijas talonu, kases čeku, kā arī, pēc iespējas, ierīces kartona kasti un iepakojuma materiālus.

VISPĀRĒJĀ INFORMĀCIJA

Šī lietošanas pamācība ir paredzēta, lai iepazīstinātu ar sadzīves putekļu sūcēja **PVCR 3300 IQ Home Aqua** POLARIS (turpmāk tekstā — robots, putekļu sūcējs, ierīce) tehniskajiem parametriem, uzbūvi, lietošanas un uzglabāšanas noteikumiem.

VISPĀRĒJIE DROŠĪBAS NOTEIKUMI

- Ierīce ir jālieto saskaņā ar "Patērētāju elektroiekārtu tehniskās ekspluatācijas noteikumiem".
- Ierīce paredzēta izmantošanai tikai sadzīves vajadzībām.
Pirms lietošanas uzmanīgi izlasiet šo lietošanas pamācību un saglabājiet to.
- Ierīce jāizmanto tikai tai paredzētajos nolūkos.
- Šī ierīce nav paredzēta cilvēkiem (tai skaitā bērniem), kuriem ir fiziskie, nervu vai psihiskie traucējumi, vai ir pieredzes un zināšanu trūkums, izņemot gadījumus, kad šādas personas tiek uzraudzītas vai personas, kuras ir atbildīgas par viņu drošību, veic viņu instruktāžu par šīs ierīces izmantošanu. Ir nepieciešams uzraudzīt bērnus, lai nepieļautu, ka viņi spēlējas ar ierīci.
- Uzmanību! Neizmantojiet ierīci vannu, izlietņu vai citu ar ūdeni piepildītu tvertņu tuvumā.
- Nekādā gadījumā neiegremdējiet ierīci ūdenī vai citos šķidrumos.
- Katru reizi pirms ierīces ieslēgšanas apskatiet to. Ja ierīcei vai aksesuāriem ir bojājumi, nelietojiet to līdz problēmas novēršanai.
- Akumulatoru (AKB) uzlādei izmantojiet tikai uzlādes ierīci (adapteri) un uzlādēšanas bāzi, kas ietilpst šī modeļa putekļu sūcēja komplektā. Neizmantojiet adapteri citiem nolūkiem.
- Ja uzlādes bāzei, adapterim vai tīkla vadam ir bojājumi, nekādā gadījumā neieslēdziet adapteri elektrotīklā. Ja ir nepieciešama uzlādes bāzes un adaptera maiņa (remonts), vērsieties autorizētā servisa centrā. **Neizjauciet uzlādes bāzi un adapteri!**
- Akumulatora uzlādēšanai vispirms ievietojiet adaptera spraudni atbilstošā uzlādes bāzes ligzdā un novietojiet bāzi pie uzkopjamās telpas sienas blakus elektriskai rozetei, un tad ievietojiet adaptera kontaktdakšu rozetē. Neatstājiet adapteri pieslēgtu pie strāvas bez uzraudzības pēc akumulātorā uzlādes. Neatstājiet uzlādes bāzi uz grīdas, ja ierīce netiek lietota.
- **Uzmanību! Ir stingri aizliegts savienot savā starpā uzlādes bāzes kontaktus ar metāliskiem priekšmetiem!**
- Izmantojot uzlādes bāzi, ierīce automātiski nosaka AKB uzlādēšanas nepieciešamību. Ja uzlādes bāze netiek izmantota, neuzlādējiet akumulatoru kamēr tas pilnībā neizlādēsies.
- Akumulatora uzlādei bez uzlādes bāzes izmantošanas vispirms ievietojiet adaptera spraudni atbilstošā putekļu sūcēja ligzdā, un tad - adaptera kontaktdakšu elektriskajā rozetē. Neatstājiet adapteri pieslēgtu pie strāvas pēc akumulātorā uzlādes.
- Pieslēdziet adapteri tikai maiņstrāvas (~) avotam. Pirms ieslēgšanas pārliecinieties, ka adapters ir paredzēta strāvas spriegumam, ko nodrošina Jūsu elektrotīkla pieslēgums.
- Jebkura kļūdaina ieslēgšana atņem Jums tiesības uz garantijas apkalpošanu.
- Neizmantojiet nestandarta strāvas avotus vai pieslēguma ierīces.
- Pirms adaptera pieslēgšanas tīklam pārliecinieties, ka tā spraudnis ir ievietots atbilstošā ierīces/uzlādes bāzes ligzdā.

- Neizmantojiet ierīci ārpus telpām. Sargājiet ierīci no karstuma, tiešiem saules stariem, no triecieniem pret asiem stūriem, no mitruma (nekādā gadījumā neiegremdējiet ierīci ūdenī vai citos šķidrums).
- Nepieslēdziet barošanas adapteri tīklam (nepieskarieties tam) ar mitrām rokām.
- Pēc akumulatora uzlādēšanas vienmēr atvienojiet adapteri no tīkla un no uzlādes līgšanas uz ierīces/uzlādes bāzes.
- Neatstājiet ierīci, uzlādes bāzi un adapteri bez uzraudzības. Glabājiet ierīci, uzlādes bāzi un adapteri bērniem nepieejamā vietā.
- Nedrīkst pārņēst adapteri vai uzlādes bāzi, turot tos aiz barošanas vada. Ir aizliegts atvienot adapteri no elektrotīkla, veicot aiz barošanas vada. Atslēdzot adapteri no tīkla, turiet aiz adaptera korpusa, nepieskaroties strāvu vadošām tapām.
- Neveiciet ierīces un komplektā esošo piederumu remontu patstāvīgi. Nekvalificēts ierīces remonts rada tiešu apdraudējumu ierīces lietotājam. Remonts, apskate un regulēšana jāveic tikai kvalificētam servisa centra speciālistam.
- Ierīces remontam izmantojamas tikai oriģinālās rezerves daļas.

Uzmanību!



Jebkādu bojājumu gadījumā griezieties POLARIS Autorizētā servisa centrā.

SPECIĀLIE

ŠIS

IERĪCES

DROŠĪBAS

NOTEIKUMI

- Putekļu sūcēja darbības laikā novietojiet uz uzkopjamās telpas grīdas darbojošus sildītājus un citus siltuma avotus.
- Ir aizliegta putekļu sūcēja izmantošana bez putekļu savākšanas konteinerā, kā arī bez konteinerā paredzēto filtra un HEPA filtra, kas uzstādīti un atbilstoši apkalpoti saskaņā ar **šo lietošanas pamācību**. Pirms lietošanas pārlicinieties, ka putekļu savākšanas konteineris un filtri ir uzstādīti pareizi.
- Neizmantojiet ķīmiskus šķīdinātājus putekļu sūcēja tīrīšanai.
- Neizmantojiet putekļu sūcēju, lai savāktu sekojošus priekšmetus un materiālus:
 - degošus priekšmetus: pelnas, ogles, cigarešu izsmēkus u.c.;
 - asus priekšmetus: stikla lauskas, adatas, kancelejas spraudītes, saspraudes u.c.;
 - printerus un kopētājus izmantojamo tinti, jo tā ir elektrību vadoša un pilnībā neizmazgājas no filtra;
 - indīgas, sprādzienbīstamas un kodīgas vielas;
 - azbestu vai azbesta putekļus;
 - būvniecības ģipša-cementa-kaļķu putekļus;
 - mitrus putekļus un dubļus;
 - liela izmēra fragmentus;
 - ūdeni un ūdeni saturošus šķīdumus.
- Izmantojiet tikai ražotāja rekomendētos piederumus un rezerves daļas.
- Neaizklājiet putekļu sūcēja gaisa ieplūdes un izplūdes caurumus.
- Ir aizliegts novietot strādājošu putekļu sūcēju uz malām un korpusa sānu daļām. Darbības laikā putekļu

sūcējam vienmēr jābūt novietotam horizontāli, ar pogu  uz augšu. Sekojiet putekļu sūcēja stabilitātei uz pakāpienu malām un vietās, kur ir grīdas augstuma kritums. Pakāpienu platumam jābūt lielākam, nekā ierīces gabarītiem kopā ar rotējošām sānu birstēm, pretējā gadījumā uz kāpnēm ierīci izmantot nedrīkst. Pirms ierīces izmantošanas uz kāpnēm vizuāli pārbaudiet putekļu sūcēja spēju apstāties uz pakāpiena malas nenokrītot.

- Šī ierīce ir piemērota cietām grīdu virsmām un paklājiem ar īsu plūksnojumu. Ierīci nevar izmantot uz nelīdzenas grīdas, paklājiem ar garu plūksnojumu, kā arī ja uz grīdas atrodas vadi, kas veido šķēršļus.
- Tīrot paklājus ar īsu plūksnojumu, ir jānoņem sānu birstes, lai tās nesabojātu. Ja paklāja malās ir bārkstis, tīrīšanas laikā novāciet tās zem paklāja. Galdauti, gultas pārklāji un aizkari uzkopjamās telpās nedrīkst pieskarties grīdai.

- Ierīce ir domāta lietošanai tikai ar oriģinālo AKB un uzlādes ierīci, kas ietilpst komplektā. Citu barošanas un uzlādes piederumu izmantošana var novest pie ierīces bojāšanas.
- Pirms ierīces lietošanas novāciet no grīdas visus trauslus un plīstošus priekšmetus, kā arī vadus un rotaļlietas.
- Nesēdieties ierīcei virsū, kā arī nelieciet tai virsū priekšmetus un dzīvniekus. Neļaujiet bērniem sēsties ierīcei virsū un izmantot to kā rotaļlietu.
 - Ja ierīce netiek izmantota ilgāku laiku, kā arī pirms tās fīršanas un apkopes atslēdziet barošanu.
- Notīriet ierīci un putekļu savākšanas konteineri pēc katras izmantošanas.
- Nemazgājiet putekļu sūcēju zem tekoša ūdens, neslaukiet ar mitru lupatu un neizmantojiet uz mitras grīdas. Ir aizliegta putekļu sūcēja izmantošana mitru putekļu un dubļu savākšanai.
- Pirms ierīces apsaimniekošanas izņemiet akumulatoru.
- Bateriju apsaimniekošana jāveic saskaņā ar vietējiem likumiem un noteikumiem.
- Pat ja ierīce ir stipri bojāta, ir aizliegta tās dedzināšana, bet akumulatora dedzināšana var novest pie tā eksplozijas.

IZMANTOŠANAS JOMA

Ierīce ir paredzēta tikai un vienīgi sadzīves vajadzībām saskaņā ar šo Lietošanas pamācību. Putekļu sūcējs ir paredzēts sadzīves telpu ar cietu līdzenu virsmu sausai uzkopšanai, iesūcot putekļus un sīkus gruzus, un sekojošai mitrai uzkopšanai. Ierīce nav paredzēta rūpnieciskai un komerciālai lietošanai.

Ierīce arī nav paredzēta izmantošanai ārpus telpām un nekurināmās telpās ar gaisa temperatūru zemāku par +15°C un paaugstinātu gaisa mitrumu.

Ražotājs neuzņemas atbildību par zaudējumiem, kas radušies ierīces nepareizas vai šī lietošanas rokasgrāmatā neparedzētas lietošanas gadījumā.

IERĪCES APRAKSTS

1. att.

1. Buferis
2. Wi-Fi indikators
3. IESLĒGT/START/STOP poga
4. Spailes uzlādei no bāzes
5. Priekšējais ritenis
6. Sānu birstes: labā, kreisā
7. Bateriju nodalījuma vāks
8. Kreisais/labais ritenis
9. Centrālās birstes mezgls
10. Putekļu konteineris
11. Adaptera pieslēgšanas ligzda
12. Barošanas slēdzis (ON/OFF)
13. Putekļu konteineru poga

UZLĀDES IERĪCE

2. att.

1. Ieslēgšanas indikators
2. Adaptera pieslēgšanas ligzda
3. Kontakta grupa
4. Uzlādes adapteris

PUTEKĻU SAVĀKŠANAS KONTEINERIS

3. att.

1. Pirmais filtrs
2. HEPA filtrs
3. Porolona filtrs
4. Putekļu konteineris

5. Putekļu konteīnera vāks

KONTEĪNERIS MITRAI UZKOPŠANAI

4. att.

1. Vāciņš ūdens ieliešanai
2. Tvertne
3. Mikrošķiedras lupata mitrai uzkopšanai

TĀLVADĪBAS PULTS

5. att.

1. Galvenais uzkopšanas režīms
2. Palaist/apturēt poga, apstiprināšanas poga
3. Sūkšanas jaudas regulēšanas poga
4. Režīms "uzkopšana gar sienām"
5. Poga IESLĒGT/IZSLĒGT
6. Displejs
7. Poga "Atgriešanās bāzē"
8. Kustības virziena un "stundas/minūtes" iestatīšanas pogas
9. Laika iestatīšanas režīma izvēles poga
10. Uzkopšanas grafika iestatīšanas režīma izvēles poga

KOMPLEKTĀCIJA

1. Robots-putekļu sūcējs - 1 gab.
2. Putekļu savākšanas konteīneris (uzstādīts) - 1 gab.
3. Konteīneris mitrai uzkopšanai ar mikrošķiedras lupatu - 1 gab.
4. AKB (akumulatora baterija - uzstādīta) - 1 gab.
5. Uzlādes bāze - 1 gab.
6. AAA baterijas (iekļautas komplektā) - 2 gab.
7. Uzlādes ierīce (adapteris) - 1 gab.
8. Sānu birstes (nav uzstādītas): labā - 2 gab.; kreisā - 2 gab.
9. HEPA filtra rezerves komplekts - 1 gab.
10. Birste tīrīšanai - 1 gab.
11. Rezerves mikrošķiedras lupata mitrai uzkopšanai - 1 gab.
12. Tālvadības pults - 1 gab.
13. Lietošanas instrukcija - 1 gab.
14. Garantijas talons - 1 gab.
15. Iepakojums (polietilēna maiss + kaste) - 1 gab.

IERĪCES IZSAIŅOŠANA UN SAGATAVOŠANA DARBAM

- Ateriet kastī, uzmanīgi izņemiet ierīci, atbrīvojiet to no visiem iepakojuma materiāliem.
- Noņemiet visas reklāmas uzlīmes no ierīces korpusa.
- Pārbaudiet ierīces piegādes komplektāciju (sk. sadaļu "KOMPLEKTĀCIJA").
- Izņemiet visus piederumus un uzlādes ierīci.
- Pārlicinieties, ka komplektējošās detaļas nav bojātas.
- Uzstādiet sānu birstes. Lai to izdarītu, novietojiet putekļu sūcēju ar apakšējo paneli uz augšu. Uzlieciet katru birsti uz savu asi: L (balts punkts) - kreisā, R (dzeltens punkts) - labā, nedaudz piespiežot no augšas līdz galam.

Sānu birstu uzstādīšana

6. att.

- Pirms pirmās lietošanas akumulators ir pilnībā jāuzlādē. Skat. sadaļu "AKB UZLĀDE".

LIETOŠANA

Mājas vides sarežģītības dēļ robots var izlaist kādu nepieciejamu apgabalu. Labākam rezultātam ir ieteicams lietot robotu katru dienu.

Pārvietojiet šķēršļus tīrīšanas zonā, novāciet rotaļlietas un vadus no grīdas. 7. att.

Izmantojiet putekļu sūcēju tikai uz paklājiem ar īsu plūksnojumu. 8. att.

Uzkopšanas laikā nenostājieties ceļā vai durvju ailā, savādāk robots neuzkops šos apgabalus. 9. att.

Uzstādiēt nožogojumu, ja robots uzkopj laukumu starp kāpņu laidumiem

vai ja attālumš starp mēbelēm ir mazs. 10. att.

Ierīces aizmugurējās daļas nodalījumā ievietojiet iztīrītu putekļu savākšanas konteineri kopā ar filtriem (skat. sadaļu "IERĪCES APRAKSTS") vai līdz augšējai atzīmei ar ūdeni piepildītu konteineri mitrai uzkopšanai kopā ar lupatu. 11. att.

Uzmanību: pirms mitras uzkopšanas jāveic sausa uzkopšana, lai attīrītu grīdu no putekļiem

Uzmanību: Ir kategoriski aizliegts izmantot šo ierīci bez putekļu konteinerā vai konteinerā mitrai uzkopšanai, kas apkalpoti saskaņā ar šo Pamācību!

ATTĀLINĀTĀS KONTROLES FUNKCIJAS IESTATĪŠANA UN IZMANTOŠANA.

Šai ierīcei ir tālvadības funkcija ar atgriezenisko saiti, izmantojot mobilo ierīci ar universālo aplikāciju **Polaris IQ Home**.



Uzstādiēt aplikāciju Polaris IQ Home Jūsu tālrunī.

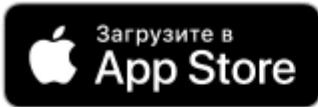

Jūs varat arī lejupielādēt aplikāciju izmantojot saiti, kas izvietota šim ierīces modelim veltītajā www.polar.ru mājaslapas nodaļā

Izmantojot aplikāciju, Jūs varēsiet:

- Reģistrēt robotu
- Izveidot uzkopšanas grafiku, palaist, pārtraukt vai atcelt uzkopšanas ciklus
- Iestātīt uzkopšanas parametrus

- Sekot uzkopšanas procesam
- Dot savam robotam vārdu
- Pieklūt ierīces regulēšanas instrukcijai
- Rast atbildes uz bieži uzdotajiem jautājumiem
- Saņemt automātiskos programmnodrošinājuma atjauninājumus
- Sazināties ar klientu atbalsta dienestu.

Putekļu sūcēja pieslēgšana WiFi tīklam

Uzmanību: Lai izvairītos no kļūmēm baterijas izlādes dēļ iestatīšanas laikā, pirms pieslēgšanas pie WiFi tīkla novietojiet putekļu sūcēju uzlādes bāzē.

- Pieslēdziet putekļu sūcēja bāzi barošanas tīklam izmantojot komplektā ietilpstošo adapteri.
- Pārslēdziet slēdzi uz putekļu sūcēja pozīcijā I.



- Novietojiet putekļu sūcēju uz grīdas un nosūtiet to uz bāzi, nospiežot pogu  uz tālvadības pults. Ja putekļu sūcējs neieslēdzas, manuāli novietojiet to uzlādes bāzē vai pieslēdziet tam uzlādes adapteri.
- Atveriet aplikāciju **Polaris IQ Home** mobilajā ierīcē.

Svarīgs!

Vienmēr lejupielādējiet ierīces programmaparatūras atjauninājumu, ja lietojumprogramma to prasa.

Tālruniem ar Android operētājsistēmu:

Jaunas ierīces konfigurēšana

- Logs "Mājas": nospiediet pogu "Pievienot ierīci".
- No saraksta "Visas ierīces" izvēlieties putekļu sūcēju (PVCR-3300)
- Nospiediet pogu "Atvērt iestatījumus", lai atvērtu WiFi iestatījumus mobilajā ierīcē
- Pieslēdziet mobilo ierīci WiFi tīklam, kas sakrīt ar putekļu sūcēja nosaukumu (PVCR-3300)
- Atgriezieties aplikācijā
- Nākamajā logā izveidojiet pāri ar Ierīci:

1. Nospiediet un noturiet pogu  uz ierīces korpusa, līdz izskanēs signāls (vai kamēr WiFi indikators nesāks ātri mirgot, ja skaņas signāls ir atslēgts).

2. Tad aplikācijā nospiediet pogu "Turpināt"

- Izvēlieties no saraksta vai ievadiet WiFi tīkla nosaukumu, kuram vēlaties konfigurēt ierīci, ievadiet tīkla paroli un nospiediet "Pieslēgt"
- Pagaidiet līdz konfigurācijas procedūra būs pabeigta.



Iepriekš konfigurētas ierīces savienošana pārī:

- Logs "Mājas": nospiediet pogu "Pievienot ierīci".
- No saraksta "Tiešsaistē" izvēlieties putekļu sūcēju (PVCR-3300) (ja putekļu sūcējs nav redzams tiešsaistē - pārliedzinieties, vai mobilā ierīce ir pievienota tam WiFi tīklam, kurā ir konfigurēta ierīce)
- Nākamajā logā Jums tiks lūgts veikt savienojumu pārī ar Ierīci:

1. Nospiediet un noturiet pogu , līdz izskanēs signāls (vai kamēr WiFi indikators nesāks ātri mirgot, ja skaņas signāls ir atslēgts).

2. Tad aplikācijā nospiediet pogu "Turpināt"

Ierīces pārkonfigurēšana uz citu WiFi tīklu (diagnostikas režīms):

- Nospiediet un noturiet pogu , līdz izskanēs signāls (vai kamēr WiFi indikators nesāks ātri mirgot, ja skaņas signāls ir atslēgts).
 - Atkārtoti nospiediet un noturiet pogu , līdz izskanēs signāls (vai kamēr WiFi indikators nesāks lēni mirgot).
 - Logs "Mājas": nospiediet pogu "Pievienot ierīci".
 - No saraksta "Visas ierīces" izvēlieties putekļu sūcēju (PVCR-3300).
 - Nospiediet pogu "Atvērt iestatījumus", lai atvērtu WiFi iestatījumus mobilajā ierīcē
 - Pieslēdziet mobilo ierīci WiFi tīklam, kas sakrīt ar putekļu sūcēja nosaukumu (PVCR-3300)
 - Atgriezieties aplikācijā
 - Nākamajā logā Jums tiks lūgts veikt savienojumu pārī ar Ierīci:
 1. Nospiediet un noturiet pogu , līdz izskanēs signāls (vai kamēr WiFi indikators nesāks ātri mirgot, ja skaņas signāls ir atslēgts).
2. Tad aplikācijā nospiediet pogu "Turpināt"
- Norādiet WiFi tīkla nosaukumu, kuram vēlaties konfigurēt ierīci, ievadiet tīkla paroli un nospiediet "Pieslēgt"
 - Pagaidiet līdz konfigurācijas procedūra būs pabeigta.

Tālruniem ar IOS operētājsistēmu:



Jaunas ierīces konfigurēšana

- Logs "Mājas": nospiediet pogu "Pievienot ierīci".
 - No saraksta "Visas ierīces" izvēlieties putekļu sūcēju (PVCR-3300)
 - Nospiediet "Turpināt"
 - Aplikācijā parādīsies pieprasījums pieslēgt "PVCR-3300" WiFi tīklam, nospiediet "Pieslēgt"
 - Nākamajā logā Jums tiks lūgts veikt savienojumu pārī ar Ierīci:
 1. Nospiediet un noturiet pogu , līdz izskanēs signāls, vai kamēr WiFi indikators nesāks ātri mirgot, ja skaņas signāls ir atslēgts.
2. Tad aplikācijā nospiediet pogu "Turpināt"
- Parādīsies logs ar pieejamiem WiFi tīkliem. Izvēlieties vajadzīgo tīklu un ievadiet tā WiFi tīkla paroli, kuram vēlaties konfigurēt ierīci, nospiediet "Tālāk"
 - Pagaidiet līdz konfigurācijas procedūra būs pabeigta.
 - Nospiediet "Turpināt"

Iepriekš konfigurētas ierīces savienošana pārī:

- Logs "Mājas": nospiediet pogu "Pievienot ierīci".
 - No saraksta "Jūsu tuvumā" izvēlieties putekļu sūcēju (PVCR-3300) (ja putekļu sūcējs nav redzams tiešsaistē - pārlicinieties, vai mobilā ierīce ir pievienota tam WiFi tīklam, kurā ir konfigurēta ierīce).
 - Nākamajā logā Jums tiks lūgts veikt savienojumu pārī ar Ierīci:
 1. Nospiediet un noturiet pogu , līdz izskanēs signāls, vai kamēr WiFi indikators nesāks ātri mirgot, ja skaņas signāls ir atslēgts.
2. Tad aplikācijā nospiediet pogu "Turpināt"

Ierīces pārkonfigurēšana uz citu WiFi tīklu (diagnostikas režīms):

- Nospiediet un noturiet pogu , līdz izskanēs signāls, vai kamēr WiFi indikators nesāks ātri mirgot, ja skaņas signāls ir atslēgts.
- Atkārtoti nospiediet un noturiet pogu , līdz izskanēs signāls, vai kamēr WiFi indikators nesāks lēni mirgot.
- Logs "Mājas" nospiediet pogu "Jauna ierīce".
- No saraksta "Visas ierīces" izvēlieties putekļu sūcēju (PVCР-3300).
- Nospiediet "Turpināt"
- Aplikācijā parādīsies pieprasījums pieslēgt "PVCР-3300" WiFi tīklam, nospiediet "Pieslēgt"
- Nākamajā logā Jums tiks lūgts veikt savienojumu pāri ar Ierīci:

1. Nospiediet un noturiet pogu , līdz izskanēs signāls, vai kamēr WiFi indikators nesāks ātri mirgot, ja skaņas signāls ir atslēgts.

2. Tad aplikācijā nospiediet pogu "Turpināt"

- Parādīsies logs ar pieejamiem WiFi tīkliem. Izvēlieties vajadzīgo tīklu un ievadiet tā WiFi tīkla paroli, kuram vēlaties konfigurēt ierīci, nospiediet "Tālāk"
- Pagaidiet līdz konfigurācijas procedūra būs pabeigta.
- Nospiediet "Turpināt"



PUTEKĻU SŪCĒJA ATGRIEŠANA UZ RAŽOTĀJA WIFI IESTATĪJUMIEM:

1. Nospiediet un noturiet pogu , līdz izskanēs signāls, vai kamēr WiFi indikators nesāks ātri mirgot, ja skaņas signāls ir atslēgts.

2. Atkārtoti nospiediet un noturiet pogu , līdz izskanēs signāls, vai kamēr WiFi indikators nesāks lēni mirgot.

3. Trešo reizi nospiediet un noturiet pogu , līdz izskanēs signāls, vai kamēr WiFi indikators nesāks mirgot lēnāk. Pagaidiet, kamēr ierīce tiek atiestatīta (aptuveni 10 sekundes).

POGU BLOKĒŠANAS IESLĒGŠANA/IZSLĒGŠANA (CHILDLOCK).

Pogas bloķēšanas ieslēgšana	Skaņas indikācija ieslēdzot bloķēšanu	Ieslēgtās bloķēšanas pogas indikācija	Skaņas indikācija, kad ir izdarīts mēģinājums nospiegt pogu	Pogas bloķēšanas atslēgšana	Skaņas indikācija, kad ir atslēgta bloķēšana
Pogas noturēšana  15 sekunžu laikā līdz otrajam skaņas signālam	2 skaņas signāli: pēc 5 un pēc 15 sekundēm	Indikatora mirgošana pārmaiņus zaļā un dzeltenā krāsā	Vienreizējs divu toņu skaņas signāls	Pogas noturēšana  15 sekunžu laikā	Vienreizējs divu toņu skaņas signāls

APLIKĀCIJĀ PIEEJAMĀS PUTEKĻU SŪCĒJA FUNKCIJAS
(funkciju un ierīces darbības īpatnību apraksts ir sniegti nākamajā sadaļā).

1. Palaist/apturēt
2. Kustības virziena tālvadība (svira)
3. Darbības režīma izvēle:
 - a. Automātiskais
 - b. Gar sienām
 - c. Punktvēda (traipa tīrīšana)
 - d. Mitrā uzkopšana
 - e. Atgriešanās bāzē
4. Uzkopšanas grafika programmēšana pa nedēļas dienām
6. Baterijas uzlādes indikators
7. Skaņas ieslēgšana/izslēgšana
8. Ūdens padeves un sūkšanas intensitātes uzstādīšana
9. Telpas uzkopšanas maršruts
10. Ierīces darbības kļūdu atspoguļošana

Piezīme. Lietojumprogrammā pieejamo funkciju komplekts un nosaukumi var mainīties, nepaziņojot lietotājam, ja mainās lietojumprogrammas versija un ierīces programmaparatūra.

Uzmanību! Uzstādiēt ūdens tvertni mitrai tīrīšanai, ņemot putekļsūcēju no pamatnes uzlādēšanai. Tas ir nepieciešams elektrodrošības nolūkos un lai aplikācija atpazītu mitrās tīrīšanas tvertnes uzstādīšanu. **Uzmanību!**

Lietojumprogrammas darbība un robota vadība, izmantojot tālvadības pultī, netiek sinhronizētas. Mēs iesakām pieturēties pie vienas no vadības opcijām: izmantojot lietotni vai tālvadības pultī.



PUTEKĻU SŪCĒJA VADĪŠANA BEZ ATTĀLINĀTAS KONTROLES



1. Nolieciet putekļu sūcēju uz grīdas ar vadības paneli uz augšu. 12. att.

Pārvietojiet slēdzi pozīcijā "I". Pogas  indikators iedegsies ar zaļu gaismu, izskanēs balss paziņojums par gatavību darbam.

Robots pāries miega režīmā pēc 10 minūtēm, ja ar to netiks veiktas nekādas darbības.

2. Lai palaistu pamata programmu, vairākkārtēji nospiediet uz ierīces pogu , nenoturot to. Robots uzsāks telpas uzkopšanu. Izskanēs balss paziņojums par uzkopšanas pamata programmas palaišanu.

3. Atkārtota pogas  nospiešana uz ierīces, vai pogas  uz tālvadības pults apturēs uzkopšanu, un putekļu sūcējs pāries režīmā "Pauze". Izskanēs signāls.

4. Nospiediet pogu  uz tālvadības pults, lai robots atgrieztos bāzē. Poga  uz vadības paneļa iedegsies ar oranžu gaismu. Izskanēs balss paziņojums par uzlādes nepieciešamību.

5. Lai izslēgtu putekļu sūcēju, nospiediet pogu **Ieslēgt/Izslēgt uz pults**, tad pārvietojiet barošanas slēdzi pozīcijā "O".

UZKOPŠANAS PROGRAMMAS.

Uzkopšanas kvalitātes uzlabošanai putekļu sūcējam ir vairākas programmas, kuras var palaist ar tālvadības pultī vai izmantojot mobilo aplikāciju.

Jebkurā uzkopšanas režīmā ir iespējams mainīt sūkšanas jaudu. Lai to darītu, nospiediet pogu  uz tālvadības pults, sūkšanas jauda pieaugs. Pie atkārtotas nospiešanas jauda samazināsies.

Pirms uzkopšanas programmu palaišanas pārlicinieties, ka robots ir ieslēgts.

1. Klasiskā, jeb pamata uzkopšanas programma. 13.-A att.

Tās palaišanai nospiediet pogu  uz robota,  uz pults vai pogu AUTO mobilajā aplikācijā. Izskanēs balss paziņojums par uzkopšanas pamata programmas palaišanu.

2. Kustība pa spirāli (punktveida uzkopšana). 13.-B att.

Programma Kustība pa spirāli ("punktveida uzkopšana") ir paredzēta īpaši nefīras lokālas vietas uzkopšanai. Programmu var palaist tikai ar mobilo aplikāciju. Palaižot programmu izskanēs balss paziņojums par punktveida uzkopšanas režīmu.

3. Uzkopšana gar sienām. 13.-C att.

Lai uzsāktu uzkopšanu "Gar sienām", nospiediet atbilstošu pogu  uz tālvadības pults vai mobilajā aplikācijā. Izskanēs atbilstošs balss paziņojums.







LAIKA IESTATĪŠANA UN UZKOPŠANAS UZSĀKŠANAS LAIKA IESTATĪŠANA UZ TĀLVADĪBAS PULTS.

Izmantojot tālvadības pults pogas, Jūs varat taimerī iestatīt uzkopšanas uzsākšanas laiku. Lai to izdarītu, jābūt iestatītam arī pulksteņa laikam.







Ja taimeris ir iestatīts laiks, putekļu sūcējs automātiski ieslēgsies un uzsāks uzkopšanu katru dienu norādītajā laikā. Slēdzim I/O uz ierīces korpusa jābūt ieslēgtam, uzlādes bāzei uzstādītai un pieslēgtai.

UZMANĪBU: IESTATĪŠANA LAIKĀ PULTS JĀPAGRIEŽ PUTEKĻU SŪCĒJA VIRZIENĀ, PUTEKĻU SŪCĒJAM JĀBŪT IESLĒGTAM.

Pulksteņa iestatīšana.

Nospiediet pogu  uz tālvadības pults. Uz displeja sāks mirgot indikators "stundas". Izmantojiet pogas  vai , lai iestatītu vajadzīgo laiku, un pogas  vai , lai pārietu no stundām uz minūtēm un otrādi. Lai saglabātu iestatītos datus, nospiediet pogu  uz tālvadības pults. Izskanēs viens signāls, kas nozīmē, ka dati ir saglabāti.

Uzkopšanas uzsākšanas laika iestatīšana.

Uz tālvadības pults nospiediet pogu , izskanēs balss paziņojums par uzkopšanas palaišanas laika iestatīšanu. Uz displeja sāks mirgot indikators "stundas". Izmantojiet pogas  vai , lai iestatītu vajadzīgo laiku, un pogas  vai , lai pārietu no stundām uz minūtēm un otrādi. Lai saglabātu iestatītos datus, nospiediet pogu  uz tālvadības pults. Izskanēs viens signāls, kas nozīmē, ka dati ir saglabāti.

Lai izdzēstu iestatījumus, nospiediet un 3 sekundes noturiet pogu . Kad ieprogramētie dati tiks izdzēsti, izskanēs īss signāls.

Mainot barošanas elementus, iestatījumi tiek dzēsti. Pēc bateriju nomaiņas neaizmirstiet atkal iestatīt pareizu laiku.

AKB UZLĀDE

UZLĀDES BĀZES IZMANTOŠANA

Izmantojot uzlādes bāzi, ierīce automātiski nosaka AKB uzlādesšanas nepieciešamību un uzlādes bāzes atrašanās vietu. Slēdzim I/O uz putekļu sūcēja korpusa jābūt pozīcijā "I".

Novietojiet uzlādes bāzi cieši klāt pie uzkopjamās telpas sienas, blakus rozetei, ievietojiet adaptera kontakt dakšu rozetē. Uz bāzes iedegsies indikators.

1 metra attālumā no uzlādes bāzes sānu malām un 2 metru attālumā no priekšējās puses nedrīkst būt šķēršļi. Kā arī, bāzes tuvumā līdz 15 cm augstumā no grīdas nedrīkst atrasties spoguļi vai stipri atstarojošas virsmas. Ja tādas virsmas ir - nokļājiēt tās.

Nenovietojiet bāzi pretī logam, ja ir iespējama tiešu saules staru iedarbība uz tās. 14. att.

Lai uzlādētu robotu, ieslēdziet to ar barošanas slēdzi un novietojiet bāzē. Sekojiet, lai bāzes kontakti sakristu ar ierīces kontaktiem.

Ierīces stāvoklis	Indikatora krāsa
Lādējas	Oranža, mirgo
Zems baterijas uzlādes līmenis	Oranža, deg nepārtraukti
Uzlādēta/Uzkopšanas režīmā	Zaļa, deg nepārtraukti
Izslēgta/miega režīmā/sen uzlādējusies	Nedeg

Neatstājiet adapteri pieslēgtu pie strāvas bez uzraudzības pēc akumulatora uzlādes.

Neatstājiet uzlādes bāzi uz grīdas, ja ierīce ilgstoši netiek lietota.

Uzmanību! Ir stingri aizliegts savienot savā starpā uzlādes bāzes kontaktus ar metāliskiem priekšmetiem!

Neuzglabājiet ierīci ar pilnībā izlādētu bateriju, tas var novest pie tās priekšlaicīgas bojāšanas.

Pirms ilgstošas uzglabāšanas izlādējiet AKB uz pusi. Ieslēdziet ierīci ar barošanas slēdzi. Neuzglabājiet ierīci un AKB pie negatīvām temperatūrām.

AKB MAINA 15. att.

1. Ieslēdziet ierīci ar barošanas slēdzi.
2. Novietojiet to ar apakšējo paneli uz augšu.
3. Ar krustveida skrūvgriezi (komplektā neietilpst) izskrūvējiet bateriju nodalījuma vāka skrūves un noņemiet vāku, to aizķerot no puses, kur izvietotas skrūves.
4. Izņemiet veco AKB no nodalījuma un atvienojiet tās savienotāju, nospiežot putekļu sūcēja barošanas savienotāja slēdža mēlīti un izvelkot no tā AKB savienotāju. Lai pieslēgtu jaunu AKB, ievietojiet AKB savienotāju putekļu sūcēja barošanas savienotājā līdz klikšķim. Uzmanīgi novietojiet AKB nodalījumā, nesaspiežot savienotājvadus.
5. Uzlieciet atpakaļ bateriju nodalījuma vāku. Aizskrūvējiet skrūves.

IERĪCES TĪRĪŠANA UN KOPŠANA

1. Pirms apkopes un tīrīšanas pārliecinieties, ka putekļu sūcējs ir atslēgts no uzlādes ierīces, bet uzlādes ierīce - no tīkla.
2. Neiegremdējiet putekļu sūcēju un uzlādes ierīci ūdenī vai citos šķidrumos.
3. Neizmantojiet benzīnu, spirtu un ķīmiskos šķīdinātājus ierīces tīrīšanai.
4. Ierīces metāliskās daļas notīriet ar tīru sausu auduma salveti.
5. Ierīces plastmasas daļas noslaukiet ar samitrinātu un nospiestu auduma salveti. Nepieļaujiet ūdens pilienu.
6. Glabājiet ierīci sausā, vēsā vietā.

Mitrās uzkopšanas konteina sagatavošana

Uzmanību! Ja uzkopšanas laikā apturēt robotu (lai pielietu ūdeni), tas var uzņemt jau iepriekš uzņemto zonu. Neizmantojiet mitru uzkopšanu uz paklāja.

Vienmēr laicīgi piepildiet konteineri ar tīru ūdeni, pēc uzkopšanas neatstājiet konteineri ūdens paliekas. Noņemiet šo konteineri AKB uzlādēšanas laikā.

Pirms ūdens ieliešanas nostipriniet konteinerā lejas daļā komplektā ietilpstošu lupatu saskaņā ar attēlu 11. att.

Ūdens pieliešana.

Atveriet uzpildīšanas atveres vāku, uzmanīgi ielejiet tīru ūdeni līdz augšējai atzīmei. Cieši aizveriet vāku.

PUTEKĻU SAVĀKŠANAS KONTEINERA TĪRĪŠANA

16. att.

Pēc katras uzkopšanas:

- Nospiediet uz putekļu savākšanas konteinerā mēlīti un pavelciet uz leju,
 - Izņemiet konteineri no pavelkot uz sevīm.
 - Pārbaudiet, vai kanālos nav iestrēguši svešķermeņi. Nepieciešamības gadījumā izņemiet tos.
 - Atveriet konteinerā vāku, pavelkot mēlīti uz leju,
 - Apgrieziet konteineri un izpuriniet no tā gružus.
 - HEPA filtra izņemšanai un maiņai atbrīvojiet mēlīti uz putekļu savākšanas konteinerā vāka. Izīriet HEPA filtru izpurinot to vai izmantojot speciālu birstīti. Nepieciešamības gadījumā nomazgājiet HEPA filtru šaurā istabas temperatūras tīrā ūdens strūklā. Nav pieļaujama mazgāšanas līdzekļu izmantošana. 17. att.
 - Nomazgājiet putekļu savākšanas konteineri tīrā ūdenī. 18. att.
 - Pirms uzstādīšanas izžāvējiet filtrus un putekļu savākšanas konteineri gaisā.
- Nav pieļaujama karsēšana.
- Ievietojiet filtrēšanas elementus,
 - Aizveriet konteineri un novietojiet to atpakaļ vietā.

MITRĀS UZKOPŠANAS KONTEINERA TĪRĪŠANA.

Pēc uzkopšanas izslēdziet putekļu sūcēju, noņemiet konteineri. Noņemiet lupatu no turētājiem.

Izmazgājiet lupatu ar mazgāšanas līdzekli, izskalojiet tīrā ūdenī, izžāvējiet gaisā (bez karsēšanas). 19. att.

Izlejiet ūdeni no tvertnes, uzglabājiet konteineri sausu.

CENTRĀLĀS BIRSTES TĪRĪŠANA

Elektriskā birste ir paredzēta sadzīves putekļu savākšanai no grīdas un paklājšegumiem, izmantojot rotējošu saru veltnīti. Tās konstrukcija ir ļoti jūtīga pret piesārņojumu ar gariem matiem, spalvām, diegiem u.c. Ja ir izveidojies aizsprostojums, nekavējoties pārtrauciet putekļu sūcēja lietošanu un attīriet saru veltnīti. **Birste jātīra pēc katras uzkopšanas.**

Veltnītim ir atsevišķa elektropiedziņa, kas ieslēdzas vienlaikus ar putekļu sūcēja motoru.

Veltnīša tīrīšanai:

1. Izslēdziet ierīci ar slēdzi I/O (novietojiet to pozīcijā "O").
2. Pagrieziet putekļu sūcēju ar apakšu uz augšu un novietojiet to ar aizmugurējo daļu pret sevīm.
3. Ja saru veltnītim ir uztiņies neliels matu un diegu daudzums, tos var pārgriezt ar nazi, nenoņemot saru veltnīti. Lai to izdarītu, novietojiet asu nazi starp saru rindām ar asmeni vērstu uz āru no veltnīša un virzot to gar veltnīti pārgrieziet aptītos matus un diegus. Pēc tam pārgrieztos matus ir viegli izņemt no birstes; ērtībai ir pieļaujams ar roku pagriezt saru veltnīti ap tā asi.
4. Ja saru veltnītis ir stipri piesārņots, noņemiet elektrobirstes veltnīša stiprināšanas rāmi, viegli nospiežot uz fiksatoru mēlītēm virzienā "no sevīm" un paceļot rāmja tuvo malu, kas ļaus izņemt rāmi. 20. att.
5. Paceliet saru veltnīša labo malu, pavelkot pa labi, atvienojiet veltnīti no piedziņas un izvelciet no ligzdas. Kad saru veltnītis ir izņemts no korpusa, to var viegli attīrīt no aptītiem matiem un diegiem ar asa naža vai šķēru palīdzību.
6. Saru veltnīša uzstādīšana atpakaļ birstes korpusā noteik apgrieztā secībā.
7. Ja birstes un elektropiedziņas detaļas ir stipri piesārņotas, vērsieties autorizētā servisa centrā, lai tās

izjauktu un attīrītu.

SĀNU BIRSTU TĪRĪŠANA

1. Izslēdziet robotu.
2. Pārbaudiet, vai birstēs nav bojājumu un/vai svešķermeņu, vai tām apkārt nav aptinušies gruži.
3. Nepieciešamības gadījumā noņemiet birstes. 21. att.
4. Noslaukiet birstes ar siltā ūdenī samitrinātu un kārtīgi nospiestu audumu. **Veiciet tīrīšanu pēc katras uzkopšanas.**
5. Sānu birstu bojājuma gadījumā laicīgi veiciet to maiņu. 22. att.

DEVĒJU UN KONTAKTU TĪRĪŠANA

- Attīriet priekšējo riteni no gružu uzkrāšanās.
- Attīriet kritiena aizsardzības sensorus no putekļiem ar mīkstu audumu, bez mehāniskas iedarbības. 23. att.
- Ar sausu mīkstu audumu attīriet kontaktu laukumus putekļu sūcēja apakšējā daļā un uz bāzes. 24. att.
- Ja lietošanā ir paredzēta ilgstoša pauze, atslēdziet bateriju.

Putekļu sūcēja ārējo mezglu tīrīšanas darbi neietilpst garantijas apkalpošanā.

BOJĀJUMI UN TO NOVĒRŠANA

Ja darbībā rodas problēmas, robots informē par tām ar balss paziņojumu un īsumā atspoguļo galvenās problēmas mobilajā aplikācijā.

Iespējamo uzkopšanas problēmu novēršana.

1	Robots neieslēdzas un neuzlādējas	Nav kontakta ar bāzi. Bāze nav pieslēgta adapterim. Tiek izmantots nepiemērots adapteris.	Pārbaudiet robota savienojumu ar bāzi. Pieslēdziet bāzi saskaņā ar Pamācības norādījumiem. Izmantojiet komplektā ietilpstošo uzlādes adapteri.
2	Robots raustās uz vietas.	Kaut kas ir aptinies apkārt riteņu vai birstu piedziņai.	Robots mēģina automātiski atbrīvoties. Ja tas nav iespējams - palīdziet tam
3	Robots dodas uz bāzi uzlādēšanai, nepabeidzot uzkopšanu.	Pie zema uzlādes līmeņa robots dodas uz bāzi. Enerģijas patēriņš uz dažādiem pārklājumiem ir atšķirīgs.	Uzlādējiet robotu Robota autonomās darbības laiks ir atkarīgs no telpas sarežģītības, grūžu daudzuma un uzkopšanas režīma.
4	Robots nav veicis plānoto uzkopšanu.	Atslēgta robota barošana. Robots ir izlādējies. Robots ir nobloķēts ar grūžiem.	Ieslēdziet robotu. Kad robots atrodas gaidīšanas režīmā, pārliecinieties, ka tas ir uzlādēts, lai tam jebkurā laikā pietiktu enerģijas darbībai. Attīriet putekļu savākšanas konteineri un robotu saskaņā ar Pamācību.
5.	Robotu nav iespējams palaist ar tālvadības pulti (efektīvais attālums līdz 5 metriem).	Pults baterijas ir izlādējušās. Robots ir izslēgts/izlādējies robotu baterija. Pults starotājs ir piesārņots. Ir traucējumi no citiem infrasarkanā starojuma avotiem.	Nomainiet baterijas (AAA 2 gab.) Ieslēdziet/uzlādējiet robotu. Noslaukiet pults starotāju ar mīkstu audumu. Neizmantojiet pulti citu infrasarkanā signālu starojošu ierīču tuvumā.

6.	Uzkopšanas laikā robots izlaiž apgabalus, uzkopj haotiski, uzkopšanas maršruts mobilajā aplikācijā uzrāda traucējumus.	Vadošais ritenis nesaskaras ar virsmu pilnībā. Citas tuvumā esošas ierīces var radīt traucējumus. Berze ir samazināta uz gludas, pulētas grīdas. Mantas un priekšmeti uz grīdas traucē robota uzkopšanai.	Ir ieteicams aiztaisīt durvis, lai nodalītu uzkopšanas zonu. Pēc iespējas novāciet no grīdas priekšmetus, lai uzlabotu uzkopšanas efektivitāti.
----	--	---	---

Uzmanību! Ja sekojot augstāk minētajiem ieteikumiem Jums nav izdevies novērst problēmu saviem spēkiem, griezties pēc palīdzības POLARIS autorizētā servisa centrā.

Problēmu un to novēršanas paņēmieni apraksts attiecībā uz WiFi pieslēgumu

Problēma	Iemesls	Novēršanas paņēmieni
Ierīcei neizdodas pieslēgties WiFi ruterim	1. Pieslēgšanas procesā rodas kļūme	<p>a. Pārlicinieties par to, ka Jūsu ierīce tiek atbalstīta lietotnē: lietotnes galvenajā izvēlnē nospiediet pogu "Pievienot ierīci" un atveriet sarakstu "Visas ierīces";</p> <p>b. Pārlicinieties par to, ka Jūsu rūteris strādā 2.4 MHz frekvencē. Rūtera konfigurēšanai izmantojiet Jūsu rūtera lietošanas pamācību;</p> <p>c. Pārlicinieties par to, ka Jūsu rūteris neuzliek papildu ierobežojumus ienākošajiem savienojumiem (piemēram, tikai norādīto MAC-adrešu pieslēgšana). Rūtera konfigurēšanai izmantojiet Jūsu rūtera lietošanas pamācību.</p> <p>d. Pārlicinieties par to, ka Jums ir uzstādīta pēdējā programmas versija;</p> <p>e. Izņemiet programmu no telefona atmiņas un palaidiet vēlreiz: atveriet atvērto lietotņu sarakstu telefonā un pārvelciet uz augšu programmas Polaris IQHome palaisto logu, pēc tam atkal palaidiet programmu un atkārtojiet pieslēgšanās procesu;</p> <p>f. Aktivizējiet ierīces diagnostikas režīmu – skatiet sadaļu "Pieslēguma konfigurācija" Lietotāja rokasgrāmatā;</p> <p>g. Veiciet ierīces atiestatīšanu (Reset) - skatiet sadaļu "Pieslēguma konfigurācija" Lietotāja rokasgrāmatā;</p>

	2. Pieslēgums ir veiksmīgs, ierīce parādījās lietotnes ierīču sarakstā, bet tās vadīšana nav pieejama.	Pārliecinieties par to, ka Jūsu tālrunis ir izveidojis savienojumu ar WiFi tīklu. Lai to izdarītu, atveriet tālruņa WiFi iestatījumu sadaļu un nepieciešamības gadījumā, manuāli izveidojiet savienojumu ar savu WiFi tīklu.
	3. Ierīce tika veiksmīgi pieslēgta, taču negaidīti pārstāja reaģēt uz lietotnes komandām.	Dodieties uz ierīces lapu un augšējā labajā stūrī noklikšķiniet uz zvaigznītes. Tālāk sadaļā "Savienojuma diagnostika" aplūkojiet diagnostikas diagrammu. Noklikšķiniet uz izsaukuma zīmes blakus tīkla sarkanajai sadaļai un sekojiet tiešsaistes palīga norādījumiem.
		Vai neatradāt atbildi uz Jūsu problēmu? Iepazīstieties ar papildinformāciju vai sazinieties ar atbalsta dienestu mūsu vietnes sadaļā "Viedā māja".
Ierīce nereaģē uz pogu nospiešanu ierīces panelī	Ieslēgta aizsardzības funkcija no nejaušas nospiešanas	Izslēdziet aizsardzību lietotnē vai no instrumentu paneļa

GLABĀŠANA

Elektroierīces jāuzglabā slēgtā sausā un tīrā telpā ar apkārtēja gaisa temperatūru ne augstāku par +40°C un relatīvo mitrumu ne augstāku par 70% un bez skābju un citu vielu tvaikiem apkārtējā vidē, kuri negatīvi ietekmē elektroierīču materiālus.

Uzglabājiet ierīci bērniem nepieejamā vietā.

TRANSPORTĒŠANA

Elektroierīču transportēšana notiek ar visu veidu transporta līdzekļiem saskaņā ar konkrēta transporta veida kravu pārvadāšanas noteikumiem. Pārvadājot ierīci, izmantojiet oriģinālo rūpnīcas iepakojumu.

Ierīču transportēšanas laikā nepieļaujiet atmosfēras nokrišņu un agresīvo vielu tiešas iedarbības iespējamību uz tām.



Uzmanību! Pēc kalpošanas laika beigām neizmetiet ierīci kopā ar citiem sadzīves atkritumiem. Nododiet to specializētā savākšanas punktā turpmākai apsaimniekošanai. Tas palīdzēs aizsargāt vidi.

REALIZĀCIJA

Realizācijas noteikumi nav noteikti.

APSAIMNIEKOŠANAS NOTEIKUMI



Saskaņā ar WEEE 2012/19/ES Direktīvu par elektrisko un elektronisko iekārtu atkritumiem, nedrīkst izmest ierīci kopā ar sadzīves atkritumiem. Ir nepieciešams to nodot oficiālajā dalīto atkritumu šķirošanas punktā.

TEHNISKĀ SPECIFIKĀCIJA

PVCR 3300 IQ Home Aqua – POLARIS preču zīmes sadzīves elektriskais robots-putekļu sūcējs
Ierīces diametrs: 330 mm
Ierīces augstums: 75 mm
Putekļu savākšanas konteinera tilpums: 600 ml
Ierīces jauda: 25 W

Barošanas avots: akumulatoru baterija Li-on 2600 mAh 14,4 V
AKB uzlādēšanas laiks: līdz 5 stundām
Darbības laiks ar AKB: līdz 120 minūtēm

Uzlādes ierīce
Uzlādes ierīces specifikācija:

Ieejas spriegums: 100-240 V, 0,5 A
Frekvence: 50/60 Hz
Izejas spriegums: 19 V
Maksimālā slodzes strāva: 600 mA
Aizsardzības klase – 2.
Barošanas elementi tālvadības pultij - AAA tipa, 2 gab.

Piezīme: Sakarā ar pastāvīgu izmaiņu un uzlabojumu ieviešanu starp rokasgrāmatu un izstrādājumu var būt dažas atšķirības. Ražotājs cer, ka ierīces lietotājs pievērsīs tam uzmanību.

INFORMĀCIJA PAR SERTIFIKĀCIJU

Ierīce atbilst sekojošām ES Direktīvām:

- 2014/30/ES (EMC)
- 2014/35/ES (LVD)
- 2001/95/ES par produktu vispārēju drošību (GPSD)
- 2011/65/ES ROHS II (par dažu bīstamu vielu izmantošanas ierobežošanu)



Ierīces aprēķina kalpošanas termiņš: 3 gadi
Ierīces garantijas termiņš: 24 mēneši no ierīces iegādes datuma
Garantijas termiņš akumulatora baterijai: 6 mēneši
Izgatavošanas datums: norādīts uz ierīces identifikācijas plāksnītes

Ražošanas datums norādīts uz izstrādājuma.

RAŽOTĀJS: Polaris Corporation Limited, Unit 1801, 18/F, Jubilee Centre, 46 Gloucester Road, Wanchai, Honkonga.

T3 Polaris autortiesību īpašnieks: Akciju sabiedrība Astrata, Geverbeustrasse 5, Ham, Canton Cug, 6330, Šveice.

Ražotāja pilnvarotais pārstāvis ES: UAB "HTV1", Švitrigailos 11A, Viļņa, Lietuva.

Ražots Ķīnā.

GARANTIJAS SAISTĪBAS

Izstrādājums: Sadzīves elektriskais robots-putekļu sūcējs

Modelis **PVCR 3300 IQ**

Home Aqua

Šī garantija ir spēkā 24 mēnešus no ierīces iegādes datuma un paredz ierīces garantijas apkalpošanu gadījumā, ja tiks konstatēti ar ierīces materiāliem un tās darbību saistītie defekti. Šī garantija ir spēkā, ja tiek ievēroti sekojoši nosacījumi:

1. Garantijas saistības ir spēkā uz visiem ražotāja ierīču modeļiem, kas tiek ražoti ar "POLARIS" preču zīmes nosaukumu un iegādāti pie ražotāja pilnvarotiem pārdevējiem tajās valstīs, kurās tiek nodrošināta garantijas apkalpošana (neatkarīgi no iegādes vietas).
2. Ierīci drīkst lietot tikai saskaņā ar rūpīgu lietošanas rokasgrāmatas noteikumu un drošības noteikumu ievērošanu.
3. Šī garantija neattiecas uz ierīces defektiem, kas radušies pēc ierīces nodošanas patērētājam:
 - Ja ir notikusi ķīmiska, mehāniska vai jebkāda cita iedarbība uz ierīci, ierīcē ir nokļuvuši svešķermeņi, šķidrums, kukaiņi un kukaiņu radītie blakusprodukti;
 - Ja ierīce nav pareizi lietota, proti, ierīce ir lietota tam neparedzētos nolūkos, kā arī gadījumos, kad ir pārkāpti ierīces uzstādīšanas un ekspluatācijas noteikumi saskaņā ar Lietošanas rokasgrāmatas prasībām un drošības tehnikas noteikumiem;
 - Ja ir izveidojušās kaļķainas nogulsnes, kaļķakmens un katlakmens, ūdens ar augstu minerālvielu saturu lietošanas dēļ.
 - Ja ierīce lietota tai neparedzētam nolūkam;
 - Ja pie normālas ekspluatācijas, kā arī dabīgā nolietojuma gaitā, ir radušies: ārējas vai iekšējas virsmas mehāniskie bojājumi (iedobumi, skrāpējumi, noburzumi), metāla dabīga krāsas maiņa, tajā skaitā varavīkšņaini un tumši plankumi, kā arī metāla korozija pārklājuma bojājuma vietās un nepārklāta metāla apgalbas, kas neietekmē ierīces funkcionālās īpašības;
 - Apdares detaļu, lampu, bateriju, aizsargekrānu, atkritumu savācēju, siksnu, birstu un citu detaļu ar ierobežotu kalpošanas ilgumu nodiluma gadījumā;
 - Ja izstrādājuma remontu ir veikušas personas vai organizācijas, kas nav autorizētie servisa centri*;
 - Ja izstrādājuma bojājumi ir radušies transportēšanas laikā, tā nepareizas lietošanas rezultātā, kā arī konstrukcijā neparedzētas izstrādājuma modifikācijas un patstāvīgā remonta dēļ.
4. Ražotājs neuzņemas garantijas saistības, ja uz izstrādājuma nav pases identifikācijas plāksnītes, vai dati tajā ir izdzēsti vai laboti.
5. Šī garantija ir spēkā vienīgi tiem izstrādājumiem, kas izmantoti personīgām sadzīves vajadzībām, un tā neattiecas uz izstrādājumiem, kurus izmanto komerciālos, rūpnieciskos vai profesionālos nolūkos.

Uzmanību!! Izgatavotājs nenes atbildību par POLARIS izstrādājuma iespējamo tieši vai netieši nodarīto kaitējumu cilvēkiem, mājdzīvniekiem, apkārtējai videi, vai īpašumam gadījumā, ja tas ir noticis izstrādājuma ekspluatācijas un uzstādīšanas noteikumu vai nosacījumu neievērošanas dēļ, patērētāja vai trešo personu tīšas vai neuzmanīgas rīcības dēļ.

Visos jautājumos, kas saistīti ar POLARIS izstrādājumu tehnisko apkopi, kvalitātes pārbaudi un garantijas remontu, kā arī remontu pēc garantijas termiņa beigām, griezieties pie ierīces pārdevēja – POLARIS pilnvarotā pārstāvja.

[Izgatavošanas datums ir norādīts pases identifikācijas plāksnītē, kas atrodas uz izstrādājuma aizmugurējās sienas.](#)

POLARIS
Model PVCR 3300 IQ Home Aqua
Instrukcja obsługi

Dziękujemy Państwu za okazane zaufanie i wybór urządzenia marki POLARIS. Nasze produkty zostały zaprojektowane zgodnie z najwyższymi wymogami jakości, funkcjonalności i wzornictwa. Jesteśmy pewni, że będziecie Państwo zadowoleni z zakupu nowego wyrobu oferowanego przez naszą firmę.

Przed rozpoczęciem użytkowania urządzenia należy uważnie przeczytać niniejszą instrukcję, zawiera ona ważne informacje dotyczące bezpieczeństwa, a także porady i sugestie dotyczące prawidłowego wykorzystania urządzenia i jego konserwacji.

Prosimy o zachowanie instrukcji obsługi wraz z kartą gwarancyjną, paragonem oraz w miarę możliwości kartonowego pudełka z opakowaniem wewnętrznym.

INFORMACJE OGÓLNE

Niniejsza instrukcja obsługi przeznaczona jest do zapoznania się z danymi technicznymi, budową, zasadami eksploatacji i przechowywania odkurzacza do użytku domowego, **PVCR 3300 IQ Home Aqua** POLARIS (dalej jako: robot, odkurzacz, urządzenie).

OGÓLNE WSKAZÓWKI DOTYCZĄCE BEZPIECZEŃSTWA

- Eksploatacja urządzenia powinna odbywać się zgodnie z "Zasadami eksploatacji technicznej elektrycznych instalacji konsumentów".
- Urządzenie jest przeznaczone wyłącznie do użytku domowego.
Prosimy uważnie przeczytać niniejszą instrukcję przed użyciem i zachować ją dostępną do użytku w przyszłości.
- Urządzenie powinno być używane wyłącznie zgodnie z przeznaczeniem.
- Niniejsze urządzenie nie jest przeznaczone do użytku przez osoby (w tym dzieci) o obniżonych możliwościach fizycznych, zmysłowych lub umysłowych albo w przypadku braku doświadczenia lub wiedzy, jeśli nie znajdują się one pod nadzorem lub niepoinstruowane przez osobę odpowiedzialną za ich bezpieczeństwo na temat korzystania z urządzenia. Dzieci powinny być pod nadzorem osób dorosłych, aby nie bawiły się urządzeniem.
- Uwaga! Nigdy nie wolno używać urządzenia w pobliżu wanny, umywalki ani innych pojemników wypełnionych wodą.
- W żadnym przypadku nie zanurzaj urządzenia w wodzie ani żadnych innych cieczach.
- Każdorazowo przed włączeniem urządzenia obejrzyj je. Jeśli urządzenie bądź akcesoria mają widoczne uszkodzenia, nie używaj go przed rozwiązaniem problemu.
- Do ładowania akumulatora (baterii akumulatorowej) należy używać wyłącznie ładowarki (adaptera) i stacji dokującej, które wchodzi w skład zestawu odkurzacza tego modelu. Nie używaj tego adaptera do innych celów.
- W przypadku stwierdzenia uszkodzeń stacji dokującej, adaptera albo kabla zasilającego w żadnym wypadku nie podłączaj adaptera do gniazdka sieciowego. W razie konieczności wymiany (naprawy) stacji dokującej i adaptera prosimy skontaktować się z autoryzowanym punktem serwisowym. **Nie wolno podejmować prób rozmontowywania stacji dokującej ani adaptera!**
- Aby upewnić się, że ładowanie akumulatora przebiega prawidłowo, najpierw włóż wtyk adaptera do odpowiedniego gniazda stacji dokującej i umieść stację przy ścianie w pokoju, który ma być sprzątany, obok gniazdka sieciowego, a następnie włóż wtyczkę adaptera do gniazdka. Nie należy zostawiać włączonego do sieci zasilania adaptera bez nadzoru po naładowaniu akumulatora. Nie zostawiaj stacji dokującej na podłodze, jeśli urządzenie nie jest używane.
- **Uwaga! Zamykanie za pomocą przedmiotów metalowych styków stacji dokującej między sobą jest surowo zabronione!**

- W przypadku korzystania ze stacji dokującej urządzenie automatycznie wykrywa konieczność ładowania baterii akumulatorowej. Jeśli stacja dokująca nie jest używana, nie należy ładować akumulatora aż do jego całkowitego rozładowania.
- Aby naładować baterię bez użycia stacji dokującej, najpierw włóż wtyk adaptera do odpowiedniego gniazda odkurzacza, a następnie wtyczkę adaptera włóż do gniazodka sieciowego. Nie należy zostawiać włączanego do sieci zasilania adaptera po naładowaniu akumulatora.
- Podłączaj zasilacz tylko do źródła prądu zmiennego (~). Przed włączeniem upewnij się, że napięcie adaptera odpowiada napięciu sieciowemu.
- Którąkolwiek błędne włączenie pozbawia Cię uprawnień z gwarancji.
- Nie używaj niestandardowych źródeł zasilania ani urządzeń podłączających.
- Przed podłączeniem adaptera do sieci upewnij się, że jego wtyk jest włożony do odpowiedniego gniazda urządzenia/stacji dokującej.
- Nie używaj urządzenia na zewnątrz pomieszczeń. Należy chronić urządzenie przed upałami, bezpośrednim działaniem promieni słonecznych, uderzeniami o ostre narożniki, wilgotnością (w żadnym wypadku nie wolno zanurzać urządzenia w wodzie).
- Nie podłączaj zasilacza do sieci (nie dotykaj go) mokrymi rękami.
- Po zakończeniu ładowania akumulatora zawsze odłączaj adapter od źródła zasilania i od gniazda ładowania w urządzeniu/stacji dokującej.
- Nie pozostawiaj urządzenia, stacji dokującej ani adaptera bez nadzoru. Przechowuj urządzenie, stację dokującą i adapter w miejscu niedostępnym dla dzieci.
- Nie wolno przenosić adaptera ani stacji dokującej, trzymając je za przewód zasilający. Nie odłączaj też adaptera sieciowego od gniazodka poprzez pociąganie za przewód zasilający. Podczas odłączenia adaptera od sieci przytrzymaj obudowę adaptera, nie dotykając końców przewodzących prąd.
- Nie należy samodzielnie naprawiać urządzenia ani wchodzących w skład jego zestawu akcesoriów. Niefachowa naprawa stanowi bezpośrednie zagrożenie dla użytkownika. Naprawy, oględziny i regulacje powinny być wykonywane wyłącznie przez wykwalifikowanych pracowników serwisu.
- Do naprawy urządzenia mogą być używane wyłącznie oryginalne części zamienne.

Uwaga!



W przypadku wystąpienia usterek, niezależnie od ich charakteru, skontaktuj się z Autoryzowanym punktem serwisowym POLARIS.

SPECJALNE WSKAZÓWKI DOTYCZĄCE BEZPIECZEŃSTWA URZĄDZENIA

- Podczas pracy odkurzacza nie umieszczaj na podłodze czyszczonego pokoju działających urządzeń grzewczych ani innych źródeł ciepła.
- Nie wolno używać odkurzacza bez pojemnika na kurz ani bez filtra i filtra HEPA, w które jest wyposażony pojemnik, zamocowanych i prawidłowo konserwowanych zgodnie z **niżejszą instrukcją**. Upewnij się przed użyciem, że pojemnik na kurz i filtry są prawidłowo zainstalowane.
- Nie używaj rozpuszczalników chemicznych do czyszczenia odkurzacza.
- Nie zbieraj następujących przedmiotów ani materiałów za pomocą odkurzacza:
 - płonących przedmiotów: popiołu, węgielków, niedopałków papierosów itp.;
 - ostrych przedmiotów: potłuczonego szkła, igieł, pinezek, spinaczy itp.;
 - barwnika stosowanego w drukarkach lub kopiarkach, ponieważ jest mieszaniną przewodzącą elektryczność i nie zostanie całkowicie usunięty z filtra;
 - substancji trujących, wybuchowych i żrących;
 - azbestu lub pyłu azbestowego;
 - pyłu powstającego podczas prac remontowo-budowlanych – gipsowo-cementowo-wapiennego;
 - wilgotnego kurzu i błota;
 - dużych ścinków i skrawków, kawałków;
 - wody i płynów zawierających wodę.
- Używaj wyłącznie akcesoriów i części zamiennych zalecanych przez producenta.

- Nie zasłaniaj wlotów powietrza i wylotów odkurzacza.
- Nie wolno ustawiać działającego odkurzacza na krawędziach i bokach obudowy. Odkurzacze podczas pracy  do góry. Kontroluj stabilność odkurzacza na krawędzi schodów i przy różnicy wysokości podłogi. Szerokość schodów powinna przekraczać wymiary urządzenia, w tym obrotowe szczotki boczne, w przeciwnym razie nie należy używać urządzenia na schodach. Przed użyciem urządzenia na schodach wizualnie sprawdź jego zdolność do zatrzymania się na krawędzi schodów bez upadku.
- To urządzenie nadaje się do twardych wykładzin podłogowych i dywanów o niskim włosiu. Urządzenie nie może być używane na nierównej podłodze na dywanach o wysokim włosiu, a także w przypadku przeszkód w postaci leżących przewodów.
- Podczas czyszczenia dywanów o niskim włosiu należy usunąć szczotki boczne, aby uniknąć ich złamania. Jeśli dywan ma frędzle na krawędziach – na czas czyszczenia umieść je pod dywanem. Obrusy, narzuty i zasłony w miejscach czyszczenia nie powinny dotykać podłogi.
- Urządzenie jest przystosowane do pracy wyłącznie z oryginalną baterią akumulatorową i wchodzącą w skład zestawu ładowarką. Używanie nieoryginalnych przyrządów do zasilania i ładowania może spowodować uszkodzenie urządzenia.
- Przed użyciem urządzenia należy usunąć z podłogi wszystkie kruche i łamliwe przedmioty, a także przewody i zabawki.
- Nie siadaj na urządzeniu ani nie umieszczaj na nim przedmiotów ani zwierząt. Nie pozwól dzieciom siadać na robocie sprzątającym ani używać go jako zabawki.
 - Jeśli urządzenie nie jest używane przez dłuższy czas, a także przed czyszczeniem i konserwacją urządzenia należy odłączyć zasilanie.
- Czyść urządzenie i pojemnik na kurz po każdym użyciu.
- Nie myj odkurzacza pod bieżącą wodą, nie wycieraj go mokrą szmatką ani nie używaj na mokrej podłodze. Odkurzanie mokrego kurzu i błota jest zabronione.
- Przed użyciem produktu wyjmij akumulator.
- Baterie należy utylizować zgodnie z lokalnymi przepisami i zasadami.
- Nawet jeśli produkt jest znacznie uszkodzony, nie wolno go palić, a akumulator może spowodować eksplozję.

ZAKRES STOSOWANIA

Urządzenie jest przeznaczone wyłącznie do użytku domowego zgodnie z niniejszą instrukcją. Odkurzacze przeznaczone są do suchego czyszczenia podłóg w pomieszczeniach domowych o twardej, równej powierzchni poprzez zasysanie kurzu i drobnych zanieczyszczeń, a następnie czyszczenie na mokro. Nie jest urządzeniem do zastosowania w przemyśle ani w handlu.

Urządzenie nie jest również przeznaczone do użytku na zewnątrz i w nieogrzewanych pomieszczeniach o temperaturze poniżej +15°C i podwyższonej wilgotności.

Producent nie ponosi odpowiedzialności za szkody powstałe w wyniku niewłaściwego stosowania lub użytkowania urządzenia niezgodnego z niniejszą instrukcją obsługi.

OPIS URZĄDZENIA

Rys. 1

1. Zderzak
2. wskaźnik sieci Wi-Fi
3. Przycisk WŁ/ START / STOP
4. Zaciski do ładowania za pomocą stacji dokującej
5. Koło przednie
6. Szczotki boczne: prawa, lewa
7. Pokrywa komory baterii
8. Koło lewe / prawe
9. Zespół szczotki centralnej

10. Pojemnik na kurz
11. Gniazdo do podłączenia adaptera
12. Przełącznik zasilania (ON /OFF)
13. Przycisk pojemnika na kurz

ŁADOWARKA

Rys. 2

1. Kontrolka włączenia
2. Gniazdo do podłączenia adaptera
3. Grupa stykowa
4. Adapter ładowania

POJEMNIK NA KURZ

Rys. 3

1. Filtr wstępny
2. HEPA filtr
3. Filtr piankowy
4. Pojemnik na kurz
5. Pokrywa pojemnika na kurz

POJEMNIK DO CZYSZCZENIA NA MOKRO

Rys. 4

1. Pokrywa wlewu wody
2. Zbiornik
3. Mikrofibra do czyszczenia na mokro

PILOT ZDALNEGO STEROWANIA

Rys. 5

1. Główny tryb sprzątania
2. Przycisk start / stop, przycisk potwierdzenia
3. Przycisk regulacji mocy ssania
4. Tryb sprzątania wzdłuż ścian
5. Przycisk WL./WYL.
6. Wyświetlacz
7. Przycisk powrotu do stacji dokującej
8. Przyciski kierunku jazdy, ustawienia "godziny/min."
9. Przycisk wyboru trybu ustawiania czasu
10. Przycisk wyboru trybu ustawiania harmonogramu sprzątania

ELEMENTY WYPOSAŻENIA

1. Odkurzacz robot sprząający w stanie zmontowanym – 1 szt.
2. Pojemnik na kurz (zainstalowany) – 1 szt.
3. Pojemnik do czyszczenia na mokro z mikrofibrą – 1 szt.
4. Bateria akumulatorowa (zainstalowana) – 1 szt.
5. Stacja dokująca – 1 szt.
6. Ładowarka (adapter) - 1 szt.
7. Baterie AAA (w zestawie) - 2 szt.
8. Szczotki boczne (nie są zainstalowane): prawa – 2 szt.; lewa -2 szt.
9. Zapasowy zestaw filtrów HEPA – 1 szt.
10. Szczotka do czyszczenia – 1 szt.
11. Mikrofibra do czyszczenia na mokro, zapasowa – 1 szt.
12. Pilot zdalnego sterowania – 1 szt.

13. Instrukcja obsługi – 1 szt.
14. Karta gwarancyjna – 1 szt.
15. Opakowania (worek z polietylenu + pudełko) – 1 szt.

ROZPAKOWANIE URZĄDZENIA I PRZYGOTOWANIE DO EKSPLOATACJI

- Otwórz pudełko, ostrożnie wyjmij urządzenie, uwolnij je od wszystkich materiałów opakowaniowych.
- Usuń wszystkie naklejki reklamowe z obudowy urządzenia.
- Sprawdź skład zestawu (patrz: sekcja "Elementy wyposażenia").
- Wyjmij wszystkie akcesoria i ładowarkę.
- Upewnij się, że wszystkie elementy są nienaruszone.
- Ustaw szczotki boczne. W tym celu umieść odkurzacz dolnym panelem do góry. Załóż każdą szczotkę na swoją oś: L (biała kropka) – lewa, R (żółta kropka) – prawa, lekko naciskając od góry aż do oporu.

Ustawienie szczotek bocznych

Rys. 6

- **Przed pierwszym użyciem należy całkowicie naładować akumulator. Patrz: sekcja "ŁADOWANIE BATERII AKUMULATOROWEJ".**

EKSPLOATACJA

Ze względu na złożoność środowiska domowego robot może pominać pewny niedostępny obszar. Aby uzyskać najlepszy wynik, zaleca się codzienne korzystanie z robota.

Przestaw przeszkody w obszarze czyszczenia, usuń zabawki i przewody z podłogi. Rys. 7

Używaj odkurzacza tylko na dywanach z krótkim włosiem. Rys. 8

Nie stój na drodze ani w drzwiach podczas czyszczenia, w przeciwnym razie robot nie będzie sprzątał tych obszarów. Rys. 9

Ustaw przeszkodę, jeśli robot sprząta platformę między biegami schodów lub w niewielkiej odległości między meblami. Rys. 10

Umieść w komorze z tyłu urządzenia oczyszczony pojemnik na kurz w tanie zmontowanym z filtrami (patrz: sekcja "Opis urządzenia") lub pojemnik do czyszczenia na mokro, po wcześniejszym napełnieniu go wodą do najwyższej kreski, w komplecie ze szmatką. Rys. 11

Uwaga: przed czyszczeniem na mokro należy czyścić na sucho, aby oczyścić podłogę z kurzu.

Uwaga: Używanie urządzenia bez konserwowanego zgodnie z niniejszą Instrukcją pojemnika na kurz lub bez pojemnika do czyszczenia na mokro jest surowo zabronione!

USTAWIENIA I KORZYSTANIE Z FUNKCJI ZDALNEGO STEROWANIA.

Niniejsze urządzenie ma funkcję zdalnego sterowania z komunikacją zwrotną za pomocą urządzenia mobilnego za pośrednictwem uniwersalnej aplikacji **Polaris IQ Home**.



Zainstaluj aplikację Polaris IQ Home na swoim telefonie.

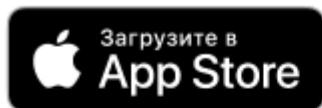

Możesz również pobrać aplikację klikając w link na stronie internetowej www.polar.ru z sekcji poświęconej temu modelowi.

Korzystając z aplikacji, możesz:

- Zarejestrować robota
- Ustawiać harmonogram sprzątanania, uruchamiać, zatrzymywać lub anulować cykle sprzątanania
- Ustawiać tryby sprzątanania
- Kontrolować proces sprzątanania
- Nadać imię swojemu robotowi
- Uzyskać dostęp do instrukcji z ustawieniami urządzenia
- Znaleźć odpowiedzi na najczęściej zadawane pytania
- Otrzymywać automatyczne aktualizacje oprogramowania
- Skontaktować się z obsługą klienta.

Konfigurowanie połączenia odkurzacza z siecią Wi-Fi

Uwaga: Aby uniknąć awarii spowodowanej rozładowaniem akumulatora w trakcie konfiguracji, przed podłączeniem do sieci ustaw odkurzacz na stacji dokującej.

- Podłącz stację dokującą odkurzacza do sieci za pomocą standardowego adaptera.
- Włącz przełącznik na odkurzaczu w pozycji I.
- Umieść odkurzacz na podłodze i skieruj go do stacji dokującej za pomocą pilota, naciskając przycisk



. Jeśli urządzenie nie włączy się, ustaw je na stacji dokującej ręcznie lub podłącz do niego adapter ładowania.

- Otwórz aplikację **Polaris IQ Home** w urządzeniu mobilnym.

Ważny!

Zawsze pobieraj aktualizację oprogramowania układowego urządzenia, jeśli aplikacja wyświetli monit, aby to zrobić.

Dla telefonów z systemem operacyjnym Android:

Konfiguracja nowego urządzenia

- Ekran "Dom": kliknij przycisk "Dodaj urządzenie".

- Na liście "Wszystkie urządzenia" wybierz odkurzacz (PVC3-3300)
- Kliknij przycisk "Otwórz ustawienia", aby otworzyć ustawienia Wi-Fi na telefonie
- Podłącz telefon do sieci Wi-Fi zgodnej z nazwą odkurzacza (PVC3-3300)
- Wróć do aplikacji
- Na następnym ekranie sparuj urządzenie:

1. Naciśnij i przytrzymaj przycisk na korpusie urządzenia , aż usłyszysz sygnał dźwiękowy, (lub gdy wskaźnik Wi-Fi zacznie szybko migać, gdy alarm dźwiękowy jest wyłączony).

2. Następnie w aplikacji kliknij przycisk "Kontynuuj"

- Wybierz z listy lub wpisz nazwę i podaj hasło sieci Wi-Fi, na której chcesz skonfigurować urządzenie, a następnie kliknij przycisk "Podłącz"
- Poczekaj, aż procedura konfiguracji zostanie zakończona.



Parowanie wcześniej skonfigurowanego urządzenia:

- Ekran "Dom": kliknij przycisk "Dodaj urządzenie".
- Na liście "W sieci" wybierz odkurzacz (PVC3-3300) (Jeśli urządzenia w sieci brak – upewnij się, że masz podłączoną sieć Wi-Fi, do której zostało skonfigurowane urządzenie)
- Na następnym ekranie zostaniesz poproszony o sparowanie z urządzeniem:

1. Naciśnij i przytrzymaj przycisk , aż usłyszysz sygnał dźwiękowy (lub gdy wskaźnik Wi-Fi zacznie szybko migać, gdy alarm dźwiękowy jest wyłączony).

2. Następnie w aplikacji kliknij przycisk "Kontynuuj"

Ponowna konfiguracja urządzenia do innej sieci Wi-Fi. (tryb diagnostyczny):

- Naciśnij i przytrzymaj przycisk , aż usłyszysz sygnał dźwiękowy (lub gdy wskaźnik Wi-Fi zacznie szybko migać, gdy alarm dźwiękowy jest wyłączony).
- Ponownie naciśnij i przytrzymaj przycisk , aż usłyszysz sygnał dźwiękowy (albo gdy zacznie migać powoli wskaźnik Wi-Fi).
- Ekran "Dom": kliknij przycisk "Dodaj urządzenie".
- Na liście "Wszystkie urządzenia" wybierz odkurzacz (PVC3-3300)
- Kliknij przycisk "Otwórz ustawienia", aby otworzyć ustawienia Wi-Fi na telefonie
- Podłącz telefon do sieci Wi-Fi zgodnej z nazwą odkurzacza (PVC3-3300)
- Wróć do aplikacji
- Na następnym ekranie zostaniesz poproszony o sparowanie z urządzeniem:

1. Naciśnij i przytrzymaj przycisk , aż usłyszysz sygnał dźwiękowy (lub gdy wskaźnik Wi-Fi zacznie szybko migać, gdy alarm dźwiękowy jest wyłączony).

2. Następnie w aplikacji kliknij przycisk "Kontynuuj"

- Wybierz nazwę i hasło sieci Wi-Fi, na której chcesz skonfigurować urządzenie, a następnie kliknij przycisk "Podłącz".
- Poczekaj, aż procedura konfiguracji zostanie zakończona.

Dla telefonów z systemem operacyjnym IOS:

Konfiguracja nowego urządzenia

- Ekran "Dom": kliknij przycisk "Dodaj urządzenie".

- Na liście "Wszystkie urządzenia" wybierz odkurzacz (PVCR-3300)
- Kliknij "Kontynuuj"
- W aplikacji pojawi się komunikat o połączenie z siecią Wi-Fi "PVCR-3300", kliknij "Podłącz"
- Na następnym ekranie zostaniesz poproszony o sparowanie z urządzeniem:

1. Naciśnij i przytrzymaj przycisk , aż usłyszysz sygnał dźwiękowy lub gdy wskaźnik Wi-Fi zacznie szybko migać, gdy alarm dźwiękowy jest wyłączony.

2. Następnie w aplikacji kliknij przycisk "Kontynuuj"

- Pojawi się ekran z dostępnymi sieciami Wi-Fi. Wybierz potrzebną sieć i wpisz hasło sieci Wi-Fi, na której chcesz skonfigurować urządzenie, a następnie kliknij "dalej".
- Poczekaj, aż procedura konfiguracji zostanie zakończona.
- Kliknij "Kontynuuj"



Parowanie wcześniej skonfigurowanego urządzenia:

- Ekran "Dom": kliknij przycisk "Dodaj urządzenie".
- Na liście "Blisko Ciebie" wybierz odkurzacz (PVCR-3300) (Jeśli urządzenia w sieci brak – upewnij się, że urządzenie mobilne jest podłączone do sieci Wi-Fi, do której zostało skonfigurowane urządzenie).
- Na następnym ekranie zostaniesz poproszony o sparowanie z urządzeniem:

1. Naciśnij i przytrzymaj przycisk , aż usłyszysz sygnał dźwiękowy lub gdy wskaźnik Wi-Fi zacznie szybko migać, gdy alarm dźwiękowy jest wyłączony.

2. Następnie w aplikacji kliknij przycisk "Kontynuuj"

Ponowna konfiguracja urządzenia do innej sieci Wi-Fi. (tryb diagnostyczny):

- Naciśnij i przytrzymaj przycisk , aż usłyszysz sygnał dźwiękowy lub gdy wskaźnik Wi-Fi zacznie szybko migać, gdy alarm dźwiękowy jest wyłączony.
- Ponownie naciśnij i przytrzymaj przycisk , aż usłyszysz sygnał dźwiękowy albo gdy zacznie migać powoli wskaźnik Wi-Fi.
- Ekran "Dom" naciśnij przycisk "Nowe urządzenie".
- Na liście "Wszystkie urządzenia" wybierz odkurzacz (PVCR-3300)
- Kliknij "Kontynuuj"
- W aplikacji pojawi się komunikat o połączenie z siecią Wi-Fi "PVCR-3300", kliknij "Podłącz"
- Na następnym ekranie zostaniesz poproszony o sparowanie z urządzeniem:

1. Naciśnij i przytrzymaj przycisk , aż usłyszysz sygnał dźwiękowy lub gdy wskaźnik Wi-Fi zacznie szybko migać, gdy alarm dźwiękowy jest wyłączony.

2. Następnie w aplikacji kliknij przycisk "Kontynuuj"

- Pojawi się ekran z dostępnymi sieciami Wi-Fi. Wybierz potrzebną sieć i wpisz hasło sieci Wi-Fi, na której chcesz skonfigurować urządzenie, a następnie kliknij "dalej".
- Poczekaj, aż procedura konfiguracji zostanie zakończona.
- Kliknij "Kontynuuj"



POWRÓT ODKURZACZA DO USTAWIEŃ FABRYCZNYCH WI-FI:

1. Naciśnij i przytrzymaj przycisk , aż usłyszysz sygnał dźwiękowy lub gdy wskaźnik Wi-Fi zacznie szybko migać, gdy alarm dźwiękowy jest wyłączony.

2. Ponownie naciśnij i przytrzymaj przycisk , aż usłyszysz sygnał dźwiękowy albo gdy zacznie migać powoli wskaźnik Wi-Fi.

3. Naciśnij po raz trzeci i przytrzymaj przycisk , aż usłyszysz sygnał dźwiękowy lub gdy wskaźnik Wi-Fi zacznie migać wolniej. I odczekaj, aż urządzenie uruchomi się ponownie (około 10 sekund).

WŁĄCZENIE/WYŁĄCZENIE BLOKADY PRZYCISKÓW (ZABEZPIECZENIE PRZED DZIEĆMI).

Włączenie blokady przycisku	Wskaźnik dźwiękowe przy włączeniu blokady	Wskaźnik włączonej blokady przycisku	Wskaźnik dźwiękowe przy próbie naciśnięcia przycisku	Wyłączenie blokady przycisku	Wskaźnik dźwiękowe przy wyłączeniu blokady
Przytrzymanie przycisku  przez 15 sekund, do momentu usłyszenia drugiego sygnału dźwiękowego	2 sygnały dźwiękowe: za 5 i 15 sekund	Miganie wskaźnika świetlnego na przemian w kolorze zielonym i żółtym	Pojedynczy dwutonowy sygnał dźwiękowy	Przytrzymanie przycisku  przez 15 sekund,	Pojedynczy dwutonowy sygnał dźwiękowy

FUNKCJONALNOŚĆ ODKURZACZA DOSTĘPNA W APLIKACJI

(szczegółowy opis funkcji i właściwości pracy urządzenia znajduje się w następnej sekcji).

1. Start/stop
2. Zdalne sterowanie kierunkiem ruchu (joystick)
3. Wybór trybu pracy:
 - a. Auto
 - b. Wzdłuż ściany
 - c. Czyszczenie punktowe (usuwanie plamy)
 - d. Czyszczenie na mokro
 - e. Powrót do stacji dokującej
4. Ustawianie harmonogramu sprzątania według dni tygodnia
6. Wskaźnik naładowania baterii
7. Włączanie / wyłączanie dźwięku
8. Ustawienie natężenia przepływu wody i ssania
9. Mapa sprzątania pokoju
10. Wyświetlanie błędów podczas pracy urządzenia

Uwaga: Zestaw i nazwy funkcji dostępnych w aplikacji mogą ulec zmianie bez powiadomienia użytkownika w przypadku zmiany wersji aplikacji i oprogramowania urządzenia. **Uwaga!** Zamontuj zbiornik z wodą do czyszczenia na mokro, wyjmując odkurzacz z podstawy w celu naładowania. Jest to konieczne ze względów bezpieczeństwa elektrycznego oraz w celu rozpoznania przez aplikację, że pojemnik do czyszczenia na mokro jest zainstalowany. **Uwaga!** Działanie aplikacji i sterowanie robotem za pomocą pilota nie są zsynchronizowane. Zalecamy trzymanie się jednej z opcji sterowania: za pomocą aplikacji lub pilota



STEROWANIE ODKURZACZEM BEZ UŻYCIA ZDALNEGO STEROWANIA



1. Ustaw odkurzacz na podłodze panelem sterowania do góry. Rys. 12

Ustaw przełącznik w pozycji "I". Wskaźnik przycisku  zaświeci się na zielono, zabrzmi wiadomość głosowa o gotowości do pracy.

Robot przejdzie w tryb uśpienia po 10 minutach, jeśli nie nastąpi żadne działanie urządzenia.

2. Aby uruchomić program główny, jeden raz bez przytrzymania naciśnij przycisk  na urządzeniu. Robot rozpocznie czyszczenie pomieszczenia. Zabrzmi wiadomość głosowa o rozpoczęciu głównego trybu sprzątanania.

3. Ponowne naciśnięcie przycisku  na urządzeniu albo  na pilocie zatrzyma sprzątanania i odkurzacz przejdzie w tryb "Pauza". Zabrzmi sygnał dźwiękowy.

4. Aby powrócić do stacji dokującej, naciśnij przycisk  na pilocie zdalnego sterowania. Przycisk  na panelu sterowania zaświeci się na pomarańczowo. Zabrzmi wiadomość głosowa informująca o konieczności naładowania.

5. Aby wyłączyć odkurzacz, naciśnij przycisk **Wł / Wył na pilocie, następnie ustaw przełącznik zasilania w pozycji "O"**.



PROGRAMY SPRZĄTANIA.

Aby poprawić jakość czyszczenia, odkurzacz ma zestaw programów, które można uruchomić za pomocą pilota lub aplikacji.

W każdym trybie sprzątanania można zmienić moc ssania. Aby to zrobić, naciśnij przycisk  na pilocie zdalnego sterowania, i moc ssania wzrośnie. Po ponownym naciśnięciu moc się zmniejszy.

Aby uruchomić programy sprzątanania, upewnij się, że robot jest włączony.

1. **Klasyczny, lub podstawowy program sprzątanania. Rys. 13-A**

Aby go uruchomić, naciśnij przycisk  na robocie,  na pilocie albo AUTO w aplikacji. Zabrzmi wiadomość głosowa o rozpoczęciu głównego trybu sprzątanania.

2. **Ruch spiralny (Czyszczenie punktowe). Rys. 13-B**

Program Ruch spiralny ("Czyszczenie punktowe") przeznaczony jest do czyszczenia szczególnie zanieczyszczonego obszaru lokalnego. Uruchomienie programu odbywa się tylko za pomocą aplikacji. Po uruchomieniu zabrzmi wiadomość głosowa dotycząca trybu czyszczenia punktowego.

3. **Sprzątanie wzdłuż ścian. Rys. 13-C**

Aby rozpocząć sprzątananie "Wzdłuż ścian", naciśnij odpowiedni przycisk  na pilocie lub odpowiedni przycisk w aplikacji. Zabrzmi odpowiednia wiadomość głosowa.







USTAWIENIE BIEŻĄCEGO CZASU I CZASU ROZPOCZĘCIA SPRZĄTANIA NA PILOCIE.

Za pomocą przycisków na pilocie możesz ustawić na timerze czas rozpoczęcia sprzątanania. Jednocześnie czas bieżący również powinien być ustawiony.







Po ustawieniu timera odkurzacz będzie automatycznie włączać się i rozpoczynać sprzątanie każdego dnia o określonej godzinie. Przełącznik I/O na obudowie urządzenia musi być włączony, stacja dokująca jest zainstalowana i podłączona.

UWAGA: PILOT PODCZAS KONFIGURACJI POWINIEN BYĆ SKIEROWANY W STRONĘ ODKURZACZA, ODKURZACZ WŁĄCZONY.

Ustawienie czasu bieżącego.

Naciśnij przycisk  na pilocie zdalnego sterowania. Wskaźnik "zegar" na wyświetlaczu będzie migać. Użyj przycisków  lub , aby ustawić żądany czas, i przycisków  lub , aby przejść z godzin do minut i odwrotnie. Aby zapisać ustawione dane, naciśnij przycisk  na pilocie. Zostanie wyemitowany jednorazowy sygnał dźwiękowy, co oznacza, że dane zostały zapisane.

Ustawianie czasu rozpoczęcia sprzątania.

Naciśnij przycisk  na pilocie zdalnego sterowania, zabrzmi wiadomość głosowa o trybie ustawienia czasu startu. Wskaźnik "zegar" na wyświetlaczu będzie migać. Użyj przycisków  lub , aby ustawić żądany czas, i przycisków  lub , aby przejść od godzin do minut i odwrotnie. Aby zapisać ustawione dane, naciśnij przycisk  na pilocie. Zostanie wyemitowany jednorazowy sygnał dźwiękowy, co oznacza, że dane zostały zapisane.

Aby usunąć ustawienia, naciśnij i przytrzymaj przez 3 sekundy przycisk . Gdy zaprogramowane dane zostaną usunięte, wyemitowany zostanie krótkotrwały sygnał dźwiękowy.

Podczas wymiany baterii ustawienia zostaną utracone. Nie zapomnij ponownie ustawić czasu po wymianie baterii.

LADOWANIE BATERII AKUMULATOROWEJ KORZYSTANIE ZE STACJI DOKUJĄCEJ

W przypadku korzystania ze stacji dokującej urządzenie automatycznie wykrywa konieczność ładowania baterii akumulatorowej i lokalizację urządzenia. Przełącznik I/O na obudowie odkurzacza powinien znajdować się w pozycji "I".

Umieść stację dokującą blisko ściany w pokoju, który jest sprzątany, w pobliżu gniazdzka, podłącz wtyczkę adaptera do gniazdzka. Lampka sygnalizacyjna na stacji dokującej zaświeci się.

Nie powinno być przeszkód w odległości 1 metra od dwóch boków i 2 metrów od przodu od stacji dokującej. Również w obszarze lokalizacji stacji nie powinno być luster ani silnie odbijających powierzchni w przedziale do 15 cm od podłogi co do wysokości. Jeśli takie powierzchnie są dostępne – zasłoń je.

Nie umieszczaj stacji dokującej naprzeciwko okna, jeśli możliwe jest bezpośrednie działanie promieni słonecznych. Rys. 14

Aby naładować robota, włącz go za pomocą przełącznika zasilania, ustaw go na stacji. Kontroluj, aby styki na stacji zbiegały się ze stykami na urządzeniu.

	Stan urządzenia	Kolor wskaźnika
	Trwa ładowanie	Pomarańczowy, miga

Niski poziom naładowania baterii	Pomarańczowy, stale świeci
Naładowany/W trybie sprzątanía	Zielony, stale świeci
Wyłączony / w trybie uśpienia/długi czas ładowania	Nie świeci się

Nie należy zostawiać włączonego do sieci zasilania adaptera bez nadzoru po naładowaniu akumulatora. Nie zostawiaj stacji dokującej na podłodze, jeśli urządzenie nie jest używane przez dłuższy czas.

Uwaga! Zamykanie za pomocą przedmiotów metalowych styków stacji dokującej między sobą jest surowo zabronione!

Nie należy przechowywać urządzenia z rozładowaną baterią, co może spowodować jego przedwczesną awarię.

Przed długim przechowywaniem rozładuj akumulator do połowy. Wyłącz urządzenie za pomocą przełącznika zasilania. Nie przechowuj urządzenia ani akumulatora w ujemnych temperaturach.

WYMIANA BATERII Rys. 15

1. Wyłącz urządzenie za pomocą przełącznika zasilania.
2. Ustaw go dolnym panelem do góry.
3. Za pomocą śrubokręta z nacięciem krzyżowym (nie wchodzi w skład zestawu) odkręć śruby pokrywy komory baterii i zdejmij pokrywę, zaczep ją od strony położenia śrub.
4. Wyjmij starą baterię z komory baterii i odłącz jej złącze, w tym celu naciśnij przycisk blokady gniazda zasilania odkurzacza i wyciągnij z niej złącze akumulatora. Aby podłączyć nową baterię, włóż wtyk akumulatora do gniazda zasilania odkurzacza, aż usłyszysz kliknięcie. Ostrożnie umieść akumulator w komorze bez zaciskania przewodów połączeniowych.
5. Załóż pokrywę baterii z powrotem na miejsce. Przykręć śruby.

CZYSZCZENIE I PIELEGNACJA URZĄDZENIA

1. Przed przystąpieniem do konserwacji i czyszczenia upewnij się, że urządzenie jest odłączone od ładowarki, a ładowarka jest odłączona od sieci.
2. Nie zanurzaj urządzenia ani ładowarki w wodzie lub innych płynach.
3. Do czyszczenia urządzenia nie należy używać benzyny, alkoholu ani rozpuszczalników chemicznych.
4. Wytrzyj części metalowe urządzenia czystą, suchą szmatką.
5. Plastikowe części urządzenia należy wytrzeć wilgotną, wyciśniętą szmatką. Nie powinno być kropli wody.
6. Przechowuj urządzenie w suchym, chłodnym miejscu.

Przygotowanie pojemnika do czyszczenia na mokro

Uwaga! Jeśli robot będzie zatrzymany podczas czyszczenia na mokro (w celu dodania wody), może oczyścić wcześniej wyczyszczony obszar. Nie używaj czyszczenia na mokro na dywanie.

Zawsze nalewaj czystą wodę do pojemnika z wyprzedzeniem, nie zostawiaj resztek wody w pojemniku po czyszczeniu. Wyjmij ten pojemnik podczas ładowania akumulatora.

Przed napełnieniem wodą zamocuj na dnie pojemnika szmatkę z zestawu zgodnie z rysunkiem. Rys. 11

Dolewanie wody.

Otwórz pokrywę otworu wlewu, ostrożnie napełnij czystą wodę do górnej kreski. Zamknij szczelnie pokrywę.

CZYSZCZENIE POJEMNIKA NA KURZ

Rys. 16

Po każdym sprzątaníu:

- Naciśnij zatrzask pojemnika na kurz i pociągnij w dół,
- Wyjmij pojemnik, ciągnąc go w kierunku "do siebie".
- Sprawdź, czy w kanałach nie ma obcych przedmiotów. W razie potrzeby usuń je.

- Otwórz pokrywę pojemnika, pociągając zatrzask w dół,
- Odwróć pojemnik i wyrzuć śmieci z pojemnika.
- Aby wyjąć i wymienić filtr HEPA, zwolnij zatrzask na pokrywie pojemnika na kurz. Oczyszcz filtr HEPA przez wytrząsanie lub za pomocą specjalnej szczotki. W razie potrzeby przepłucz filtr HEPA cienkim strumieniem czystej wody o temperaturze pokojowej. Nie wolno używać detergentów. Rys. 17
- Spłucz pojemnik na kurz czystą wodą. Rys. 18
- Przed instalacją wysusz filtry i pojemnik na kurz w sposób naturalny. Nagrzewanie nie jest dozwolone.
- Zainstaluj elementy filtrujące,
- Zamknij pojemnik i ustaw go na swoim miejscu.

CZYSZCZENIE POJEMNIKA DO CZYSZCZENIA NA MOKRO

Po czyszczeniu odłącz odkurzacz, wyjmij pojemnik. Zdejmij szmatkę z uchwytów. Umyj szmatkę wodą z detergentem, spłukuj czystą wodą, wysusz w naturalny sposób (bez ogrzewania). Rys. 19

Wylej wodę ze zbiornika, przechowuj pojemnik w suchym miejscu.

CZYSZCZENIE CENTRALNEJ SZCZOTKI

Szczotka elektryczna przeznaczona jest do zbierania kurzu domowego z podłogi i wykładzin dywanowych za pomocą obrotowego wałka włosiowego. Jej konstrukcja jest bardzo wrażliwa na zapchanie długimi włosami, sierścią, nitkami itp. W przypadku zapchania należy natychmiast przerwać stosowanie odkurzacza i podjąć działania w celu oczyszczenia wałka włosiowego. **Czyszczenie należy wykonać po każdym sprzątaniu.**

Wałek ma oddzielny napęd elektryczny, który jest włączany jednocześnie z silnikiem odkurzacza.

Do czyszczenia wałka:

1. Wyłącz urządzenie przełącznikiem I/O (ustaw je w pozycji "O").
2. Odwróć odkurzacz do góry dnem i ustaw go tyłem "do siebie".
3. Przy niewielkiej ilości włosów i nici nawiniętych na wałku włosiowym można je ciąć nożem bez zdejmowania wałka z włosa. Aby to zrobić, umieść ostry nóż między rzędami włosa krawędzią tnącą na zewnątrz wałka i ruchem wzdłuż wałka wytnij nawinięte włosy i nici. Następnie po przycinaniu włosy łatwo usuwane na zewnątrz z korpusu szczotki, dla wygody można obracać wałek włosiowy wokół osi jego obrotu ręcznie.
4. Jeśli wałek włosiowy jest mocno zapchany, zdejmij ramę mocowania wałka szczotki elektrycznej, w tym celu lekko naciśnij języczki zatrzasków w kierunku "od siebie" i podnieś bliższą krawędź ramy, a następnie wyjmij ramę. Rys. 20
5. Podnieś prawą stronę wałka włosiowego, pociągając go w prawo, wyjmij go z zaczepu z napędem i wyjmij z gniazda. Gdy wałek włosiowy zostanie wyjęty z obudowy, można go łatwo oczyścić ze zwiniętych włosów i nici za pomocą ostrego noża lub nożyczek.
6. Ustawianie wałka włosiowego z powrotem na miejsce w obudowie szczotki należy przeprowadzić w odwrotnej kolejności.
7. W przypadku znacznego zapychania części szczotki i napędu elektrycznego prosimy skontaktować się z autoryzowanym punktem serwisowym w celu demontażu i czyszczenia.

CZYSZCZENIE SZCZOTEK BOCZNYCH

1. Wyłącz robota.
2. Sprawdź, czy w szczotkach nie ma żadnych uszkodzeń i/lub ciał obcych, zwiniętych śmieci.
3. W razie potrzeby zdejmij szczotki. Rys. 21
4. Wytrzyj szczotki szmatką zwilżoną ciepłą wodą i dobrze wyciśniętą. **Przeprowadź czyszczenie po każdym sprzątaniu.**
5. W przypadku uszkodzenia szczotek bocznych należy je wymienić w odpowiednim czasie. Rys. 22

CZYSZCZENIE CZUJNIKÓW I STYKÓW

- Oczyszczyć przednie koło z nagromadzonych śmieci.
- Oczyszczyć czujniki upadku z pyłu miękką szmatką, bez działania mechanicznego. Rys. 23
- Czyścić suchą, miękką szmatką podkładki kontaktowe na dnie odkurzacza i na stacji dokującej. Rys. 24
- Odłączyć akumulator, gdy przez dłuższy czas nie korzystasz z urządzenia.

Prace związane z czyszczeniem zewnętrznych zespołów odkurzacza nie są objęte gwarancją.

USTERKI I SPOSOBY ICH USUWANIA

Gdy występują problemy w pracy, robot powiadamia o ich obecności za pomocą wiadomości głosowej i krótko wyświetla obecność głównych problemów w aplikacji.

Rozwiązywanie problemów związanych z czyszczeniem.

1	Robot nie włącza się ani nie ładuje się	Brak kontaktu ze stacją dokującą. Stacja dokująca nie jest podłączona do adaptera. Zastosowano niestandardowy adapter.	Sprawdź połączenie robota ze stacją. Podłącz stację zgodnie z instrukcją. Użyj standardowego adaptera ładowania.
2	Robot porusza się z szarpnięciami w jednym miejscu.	Na napędach kół lub szczotek coś się nawinęło.	Robot automatycznie próbuje się uwolnić. Jeśli to niemożliwe, pomóż mu.
3	Robot wraca do stacji dokującej, nie kończąc czyszczenia.	Gdy poziom naładowania jest niski, robot wraca do stacji dokującej. Na różnych powierzchniach poziom zużycia energii jest różny.	Naładuj robota Czas autonomicznej pracy baterii robota zależy od złożoności pomieszczenia, ilości śmieci i trybu sprzątania.
4	Robot nie wykonał zaplanowanego sprzątania.	Wyłączono zasilanie robota. Robot jest rozładowany. Robot jest zablokowany śmieciami.	Włącz robota. Gdy robot jest w trybie gotowości, upewnij się, że jest naładowany, aby miał wystarczającą moc do pracy o dowolnym czasie. Oczyszczyć pojemnik na kurz i robota zgodnie z Instrukcją.
5.	Robot nie uruchamia się za pomocą pilota (efektywna odległość do 5 metrów).	Bateria pilota jest rozładowana. Robot jest wyłączony/bateria robota jest rozładowana. Emiter pilota jest zanieczyszczony. Występują zakłócenia z innych źródeł promieniowania podczerwonego.	Wymień baterie (2 sztuki AAA). Włącz / naładuj robota. Przetrzyj emiter pilota miękką szmatką. Nie używaj pilota w pobliżu innych urządzeń emitujących sygnał podczerwieni.

6.	Podczas czyszczenia robot pomija obszary, sprząta chaotycznie, mapa sprzątania w aplikacji wyświetla naruszenia, nie jest wyraźna.	Jadące koło nie styka się całkowicie z powierzchnią. Inne urządzenia znajdujące się w pobliżu mogą powodować zakłócenia. Zmniejszone tarcie na gładkiej, wypolerowanej podłodze. Rzeczy i przedmioty umieszczone na podłodze przeszkadzają sprzątaniu robota.	Zaleca się zamykać drzwi w celu oddzielenia obszarów czyszczenia. Jeśli to możliwe, usuń rzeczy znajdujące się na podłodze, aby sprzątanie było bardziej efektywne.
----	--	---	---

Uwaga! Jeśli za pomocą powyższych kroków nie możesz rozwiązać problemu we własnym zakresie, prosimy zwrócić się do Autoryzowanego centrum serwisowego POLARIS.

Opis problemów i sposobów ich rozwiązywania w odniesieniu do połączenia WiFi

Problem	Przyczyna	Sposób usunięcia
<p>Urządzenie nie może się połączyć z routerem WiFi</p>	<p>1. Problem występuje podczas procesu połączenia.</p>	<p>a. Upewnić się, że urządzenie jest obsługiwane w aplikacji: w menu głównym aplikacji kliknąć "Dodaj urządzenie" i rozwinąć listę "Wszystkie urządzenia";</p> <p>b. Należy sprawdzić, czy router działa na częstotliwości 2,4 MHz. Aby skonfigurować router, należy zapoznać się z instrukcją obsługi routera;</p> <p>c. Należy upewnić się, że router nie narzuca dodatkowych ograniczeń na połączenia przychodzące (na przykład, podłączanie tylko określonych adresów MAC). Aby skonfigurować router, należy zapoznać się z instrukcją obsługi routera;</p> <p>d. Należy upewnić się, że zainstalowano najnowszą wersję oprogramowania;</p> <p>e. Wyłączyć program z pamięci telefonu i uruchomić go ponownie: otworzyć listę otwartych aplikacji w telefonie i przesunąć do góry uruchomione okno programu Polaris IQHome, a następnie uruchomić program ponownie i powtórzyć proces połączenia;</p> <p>f. Aktywować tryb diagnostyczny urządzenia - należy zapoznać się z rozdziałem "Konfiguracja połączenia" w instrukcji obsługi;</p> <p>g. Przeprowadzić resetowanie ustawień urządzenia (Reset) - patrz "Ustawienia połączeń" w instrukcji obsługi;</p>
	<p>2. Połączenie się powiodło, urządzenie pojawiło się na liście urządzeń w aplikacji, ale zarządzanie nim nie jest dostępne.</p>	<p>Należy się upewnić, że telefon ponownie podłączył się do sieci WiFi. W tym celu należy otworzyć ustawienia WiFi w telefonie i w razie potrzeby połączyć się z siecią WiFi ręcznie.</p>
	<p>3. Urządzenie zostało pomyślnie podłączone, ale nagle przestało reagować na polecenia z aplikacji.</p>	<p>Należy przejść do strony urządzenia i nacisnąć gwiazdkę w prawym górnym rogu. Następnie w sekcji "Diagnostyka połączenia" należy zapoznać się ze schematem diagnostyki. Kliknąć wykrzyknik obok czerwonego obszaru sieci i postępować zgodnie z instrukcjami wyświetlanymi przez interaktywnego asystenta.</p>

		Nie udało ci się znaleźć rozwiązania problemu? Należy zapoznać się z dodatkowymi informacjami lub skontaktować się z pomocą techniczną w sekcji "Inteligentny dom" na naszej stronie internetowej.
Urządzenie nie reaguje na naciśnięcie przycisków na panelu urządzenia	Włączono zabezpieczenie przed przypadkowym naciśnięciem	Wyłączyć zabezpieczenie w aplikacji lub z panelu urządzenia

PRZECHOWYWANIE

Urządzenia elektryczne przechowywane są w zamkniętym, suchym i czystym pomieszczeniu, w temperaturze otoczenia nie wyższej niż plus 40°C, wilgotność względna nie powinna przekraczać 70%, oraz w przypadku braku w środowisku pyłu, par kwaśnych i innych, wpływających negatywnie na materiały, z których zostały wykonane urządzenia elektryczne.
Przechowuj urządzenie w miejscu niedostępnym dla dzieci.

TRANSPORT

Transport urządzeń elektrycznych wykonywany jest wszystkimi rodzajami transportu zgodnie z zasadami przewozu ładunków, obowiązującymi w transporcie poszczególnego typu. Podczas transportu urządzenia należy stosować oryginalne opakowanie fabryczne.
Transport urządzeń powinien wykluczyć możliwość bezpośredniego oddziaływania na nie opadów atmosferycznych i środowisk agresywnych.



Uwaga! Po zakończeniu eksploatacji nie należy wyrzucać urządzenia razem z odpadami domowymi. Należy przekazać je do punktu zbiórki w celu recyklingu. Tak pomożesz chronić środowisko naturalne.

SPRZEDAŻ

Zasad sprzedaży nie określono.

WYMAGANIA DOTYCZĄCE UTYLIZACJI URZĄDZENIA



Zgodnie z WEEE 2012/19/EU on waste electrical and electronic equipment Directive nie należy wyrzucać urządzenia razem z normalnymi odpadami z gospodarstw domowych. Należy je przekazać do autoryzowanego punktu selektywnego zbierania odpadów.

DANE TECHNICZNE

PVCR 3300 IQ Home Aqua – robot odkurzacz sprzątający do użytku domowego elektryczny marki

POLARIS

Średnica urządzenia : 330 mm

Wysokość urządzenia: 75 mm

Objętość pojemnika na kurz: 600 ml

Moc urządzenia: 25 W

Źródło zasilania: bateria akumulatorowa Li-on 2600 mAh 14,4 V

Czas ładowania baterii akumulatorowej: do 5 godzin

Czas pracy na baterii akumulatorowej: do 120 minut

Ładowarka

Dane techniczne ładowarki:

Napięcie wejściowe: 100-240 V, 0,5A

Częstotliwość: 50/60 Hz

Napięcie wyjściowe: 19 V

Maksymalne napięcie obciążenia: 600 mA

Klasa ochronności - II

Używane baterie do pilotów – typ AAA, 2 szt.

Przypis: W wyniku ciągłego procesu modyfikacji i doskonalenia między instrukcją obsługi i produktem mogą wystąpić pewne różnice. Producent ma nadzieję, że użytkownik zwróci na to uwagę.

INFORMACJE O CERTYFIKATACH

Produkt został zaprojektowany, wyprodukowany i wprowadzony na rynek zgodnie z

Dyrektywami UE:

- 2014/30/EU (EMC)

- 2014/35/EU (LVD)

- 2001/95/EC The General Product Safety Directive (GPSD)

- 2011/65/EU ROHS II (Directive Restriction of Hazardous Substance)



Szacowana żywotność produktu: 3 lata

Okres gwarancji: 24 miesiące od dnia nabycia

Okres gwarancji na baterię akumulatorową: 6 miesięcy

Data produkcji podana jest na urządzeniu.

PRODUCENT: Polaris Corporation Limited, Block 1801, 18/F, Jubilee Center, 46 Gloucester Road, Wanchai, Hong Kong.

Właściciel znaku towarowego Polaris: Astrata Spółka Akcyjna, Heverbestrasse 5, Ham, Canton Zug, 6330, Szwajcaria.

Autoryzowany przedstawiciel producenta w UE: ZSA "HTV1", Švitrigailos G. 11A, Wilno, Litwa.

Wyprodukowano w Chinach.

GWARANCJA

Wyrób: Robot odkurzacz sprząający do użytku domowego elektryczny

Model PVCR 3300

IQ Home Aqua

Niniejsza gwarancja obowiązuje przez okres 24 miesięcy od daty zakupu wyrobu i obejmuje obsługę gwarancyjną w przypadku stwierdzenia wad związanych z materiałami i pracą. Niniejsza gwarancja jest ważna po spełnieniu następujących warunków:

1. Gwarancją producenta objęte są wszystkie modele produkowane pod marką POLARIS i zakupione u autoryzowanych przez producenta sprzedawców, w krajach, w których dostępny jest serwis gwarancyjny (niezależnie od miejsca zakupu).
2. Produkt musi być używany ściśle zgodnie z instrukcją obsługi oraz obowiązkowo powinny być przestrzegane zasady i wymagania bezpieczeństwa.
3. Niniejsza gwarancja nie obejmuje wad powstałych po przekazaniu towaru do konsumenta na skutek:
 - Chemicznego, mechanicznego lub innego oddziaływania, dostania się ciał obcych, płynów, owadów i ich produktów przemiany materii wewnątrz wyrobu;
 - Niewłaściwej eksploatacji, polegającej na korzystaniu z produktu niezgodnym z jego bezpośrednim przeznaczeniem, a także ustawienia i użytkowania wyrobu z naruszeniem wymagań Instrukcji obsługi i zasad bezpieczeństwa;
 - Osadów wapiennych, kamienia kotłowego i osadów z powodu używania wody o wysokiej zawartości substancji mineralnych;
 - Korzystania z produktu w celach, dla których nie został przeznaczony;
 - Normalnej eksploatacji, a także naturalnego zużycia, niewpływających na właściwości funkcjonalne: uszkodzenia mechaniczne zewnętrznej lub wewnętrznej powierzchni (wgniecenia, rysy, zadrapania), naturalne zmiany koloru metalu, w tym pojawienie się tęczy i ciemnych plam, a także korozji metalu w miejscach uszkodzenia powłoki i niepowlekanych obszarów metalu;
 - Zużycia elementów wykończenia, lampek, baterii, ekranów ochronnych, pojemników na śmieci, pasów, szczotek i innych części o ograniczonym okresie użytkowania;
 - Naprawy produktu przez osoby lub organizacje, które nie są autoryzowanymi punktami serwisowymi*;
 - Uszkodzenia produktu podczas transportu, niewłaściwego użytkowania, jak również w związku z nieprzewidzianymi w konstrukcji produktu modyfikacjami lub samodzielną naprawą.
4. Producent nie ponosi żadnej gwarancji, jeśli na produkcie nie ma tabliczki znamionowej, lub dane w niej usunięte albo poprawione.
5. Niniejsza gwarancja jest ważna tylko dla produktów używanych do potrzeb gospodarstwa domowego i nie obejmuje produktów, które są używane do celów handlowych, przemysłowych bądź celów produkcyjnych.

Uwaga!! Producent nie ponosi odpowiedzialności za żadne szkody bezpośrednio lub pośrednio wyrządzone z powodu użycia produktu POLARIS ludziom, zwierzętom domowym, środowisku lub za uszkodzenie mienia w przypadku, jeśli doszło do tego w wyniku nieprzestrzegania zasad lub warunków eksploatacji i ustawienia produktu, działań umyślnych lub nieświadomych klienta bądź osób trzecich. We wszystkich sprawach związanych z konserwacją, kontrolą jakości, gwarancją i naprawą wyrobów POLARIS po upływie gwarancji należy skontaktować się ze sprzedawcą – autoryzowanym dealerem POLARIS.

[Data produkcji podana jest na tabliczce znamionowej znajdującej się z tyłu urządzenia.](#)

POLARIS
Μοντέλο PVCR 3300 IQ Home Aqua

Οδηγίες χρήσης

Σας ευχαριστούμε για επιλογή του προϊόν που παράγεται με το εμπορικό σήμα POLARIS. Τα προϊόντα μας έχουν δημιουργηθεί σύμφωνα με τις υψηλές απαιτήσεις ποιότητας, λειτουργικότητας και σχεδιασμού. Είμαστε σίγουροι, ότι θα είστε ικανοποιημένοι με την απόκτηση ενός νέου προϊόντος της εταιρείας μας.

Πριν από την πρώτη χρήση της συσκευής διαβάστε προσεκτικά όλο αυτό το εγχειρίδιο, το οποίο περιέχει σημαντικές πληροφορίες σχετικά με την ασφάλειά σας, καθώς και τις συστάσεις για σωστή χρήση και συντήρηση της συσκευής.

Φυλάξτε το εγχειρίδιο μαζί με την κάρτα εγγύησης, απόδειξη αγοράς, αν είναι δυνατόν, τη συσκευασία από χαρτόνι και τα υλικά της συσκευασίας.

ΓΕΝΙΚΕΣ ΠΛΗΡΟΦΟΡΙΕΣ

Αυτό το εγχειρίδιο χρήσης προορίζεται για την εξοικείωση με τα τεχνικά χαρακτηριστικά, τη συσκευή, τους κανόνες λειτουργίας και αποθήκευσης της ηλεκτρικής σκούπας οικιακής χρήσης, **PVCR 3300 IQ Home Aqua** POLARIS (εφεξής - ρομπότ, ηλεκτρική σκούπα, συσκευή).

ΓΕΝΙΚΕΣ ΥΠΟΔΕΙΞΕΙΣ ΑΣΦΑΛΕΙΑΣ

- Η χρήση της συσκευής πρέπει να εκτελείται σύμφωνα με τους «Κανόνες της τεχνικής χρήσης των ηλεκτρικών εγκαταστάσεων για καταναλωτές».
- Η συσκευή προορίζεται αποκλειστικά για οικιακή χρήση.
- **Πριν από τη χρήση, διαβάστε προσεκτικά αυτό το εγχειρίδιο και αποθηκεύστε το.**
- Η συσκευή πρέπει να χρησιμοποιείται μόνο για τον προορισμό της.
- Αυτή η συσκευή δεν προορίζεται για χρήση από τα άτομα (συμπεριλαμβανομένων παιδιών) που έχουν φυσικές, νευρικές ή διανοητικές διαταραχές ή έλλειψη εμπειρίας και γνώσης, εκτός εάν τα άτομα αυτά επιβλέπονται ή λαμβάνουν οδηγίες για τη χρήση αυτής της συσκευής από τον υπεύθυνο για την ασφάλειά τους. Είναι απαραίτητο να εποπτεύεται τα παιδιά για αποτροπή των παιχνιδιών τους με τη συσκευή.
- Προσοχή! Μην χρησιμοποιείτε τη συσκευή κοντά στις μπανιέρες, νεροχύτες ή άλλα δοχεία με νερό.
- Σε καμία περίπτωση μη βυθίζετε τη συσκευή στο νερό ή άλλα υγρά.
- Κάθε φορά πριν από ενεργοποίηση της συσκευής ελέγξτε τη. Εάν υπάρχει ορατή βλάβη στη συσκευή και στα εξαρτήματα, μην τη χρησιμοποιείτε μέχρι να επιλυθεί το πρόβλημα.
- Για φόρτιση της μπαταρίας (συσσωρευτή), χρησιμοποιήστε μόνο τον φορτιστή (μετασχηματιστή) και τη βάση φόρτισης που περιλαμβάνεται σε αυτό το μοντέλο της ηλεκτρικής σκούπας. Μην χρησιμοποιείτε αυτόν τον μετασχηματιστή για άλλους σκοπούς.
- Εάν η βάση φόρτισης, ο μετασχηματιστής ή το καλώδιο τροφοδοσίας είναι κατεστραμμένο, μη συνδέετε ποτέ τον μετασχηματιστή σε μια πρίζα. Αν πρέπει να αντικαταστήσετε (επισκευάσετε) τη βάση φόρτισης και τον μετασχηματιστή, επικοινωνήστε με ένα εξουσιοδοτημένο κέντρο επισκευής. **Μην αποσυναρμολογήσετε τη βάση φόρτισης και τον μετασχηματιστή!**
- Για να εξασφαλίσετε τη φόρτιση της μπαταρίας, τοποθετήστε πρώτα το βύσμα μετασχηματιστή στην αντίστοιχη υποδοχή της βάσης φόρτισης και τοποθετήστε τη βάση κοντά στον τοίχο του χώρου καθαρισμού δίπλα στην πρίζα και, στη συνέχεια, τοποθετήστε το βύσμα του μετασχηματιστή στην πρίζα. Μην αφήνετε τον μετασχηματιστή συνδεδεμένο χωρίς επιτήρηση μετά τη φόρτιση της μπαταρίας. Μην αφήνετε τη βάση φόρτισης στο πάτωμα όταν δεν την χρησιμοποιείτε.
- **Προσοχή! Απαγορεύεται αυστηρά να βραχυκυκλώνετε τις επαφές της βάσης φόρτισης με τα μεταλλικά αντικείμενα!**
- Όταν χρησιμοποιείτε τη βάση φόρτισης, η ανάγκη φόρτισης της μπαταρίας καθορίζεται αυτόματα από τη συσκευή. Εάν η βάση φόρτισης δεν χρησιμοποιείται, μη φορτίζετε την μπαταρία μέχρι να αποφορτιστεί τελείως.
- Για να φορτίζετε την μπαταρία χωρίς τη χρήση βάσης φόρτισης, συνδέστε πρώτα το βύσμα μετασχηματιστή στην αντίστοιχη υποδοχή της ηλεκτρικής σκούπας και, στη συνέχεια, συνδέστε τον

μετασχηματιστή σε μια πρίζα. Μην αφήνετε τον μετασχηματιστή συνδεδεμένο χωρίς επιτήρηση μετά τη φόρτιση της μπαταρίας.

- Συνδέστε τον μετασχηματιστή μόνο με την πηγή εναλλασσόμενου ρεύματος (~). Πριν από την ενεργοποίηση βεβαιωθείτε, ότι ο μετασχηματιστής έχει ονομαστική τάση που χρησιμοποιείται στο ηλεκτρικό δίκτυο.
- Κάθε εσφαλμένη ενεργοποίηση σάς στερεί το δικαίωμα της εγγύησης.
- Μη χρησιμοποιείτε τα μην τυποποιημένα τροφοδοτικά ή συσκευές σύνδεσης.
- Πριν συνδέσετε τον μετασχηματιστή στο ηλεκτρικό δίκτυο, βεβαιωθείτε ότι το βύσμα του είναι τοποθετημένο στην αντίστοιχη υποδοχή της συσκευής/βάσης φόρτισης.
- Μη χρησιμοποιείτε τη συσκευή στους εξωτερικούς χώρους. Προστατέψτε τη συσκευή από τη θερμότητα, το άμεσο ηλιακό φως, τις κρούσεις στις αιχμηρές γωνίες, την υγρασία (σε καμία περίπτωση ποτέ μη βυθίζετε τη συσκευή στο νερό).
- Μη συνδέετε το μετασχηματιστή (μην το αγγίζετε) με βρεγμένα χέρια.
- Όταν ολοκληρωθεί η φόρτιση, να αποσυνδέετε πάντα το μετασχηματιστή από την πρίζα και από την υποδοχή φόρτισης της συσκευής/βάσης φόρτισης.
- Μην αφήνετε τη συσκευή, τη βάση φόρτισης και τον μετασχηματιστή χωρίς επιτήρηση. Κρατήστε τη συσκευή, τη βάση φόρτισης και τον μετασχηματιστή μακριά από τα παιδιά.
- Μη μεταφέρετε τον μετασχηματιστή ή τη βάση φόρτισης, κρατώντας τα από το καλώδιο τροφοδοσίας. Απαγορεύεται η αποσύνδεση της συσκευής από το ηλεκτρικό δίκτυο, κρατώντας την από το καλώδιο τροφοδοσίας. Κατά την αποσύνδεση του μετασχηματιστή από το ηλεκτρικό δίκτυο, κρατήστε το από το περίβλημα του μετασχηματιστή, χωρίς να ακουμπήσετε τους αγωγίσιμους ακροδέκτες.
- Μην επισκευάζετε τη συσκευή μόνοι σας. Οι ανεπίσημες επισκευές αποτελούν άμεσο κίνδυνο για τον χρήστη. Επισκευές, επιθεωρήσεις και ρυθμίσεις πρέπει να εκτελούνται μόνο από εξειδικευμένο τεχνικό προσωπικό στα κέντρα επισκευής.
- Για επισκευή της συσκευής μπορούν να χρησιμοποιηθούν μόνο τα αυθεντικά ανταλλακτικά.

Προσοχή!



Εάν αντιμετωπίσετε δυσλειτουργία κάθε φύσης, επικοινωνήστε με το Εξουσιοδοτημένο Κέντρο Επισκευής της POLARIS.

ΕΙΔΙΚΕΣ

ΥΠΟΔΕΙΞΕΙΣ

ΑΣΦΑΛΕΙΑΣ

ΑΥΤΗΣ

ΤΗΣ

ΣΥΣΚΕΥΗΣ

- Κατά τη λειτουργία της ηλεκτρικής σκούπας, μην τοποθετείτε συσκευές θέρμανσης ή άλλες πηγές θερμότητας στο πάτωμα του χώρου που πρόκειται να καθαριστεί.
- Απαγορεύεται η χρήση της ηλεκτρικής σκούπας χωρίς δοχείο σκόνης, καθώς και χωρίς φίλτρο και φίλτρο HEPA που παρέχεται στο δοχείο, εγκατεστημένο και συντηρημένο σύμφωνα με **το παρόν εγχειρίδιο**. Πριν από τη χρήση, βεβαιωθείτε ότι το δοχείο σκόνης και τα φίλτρα έχουν εγκατασταθεί σωστά.
- Μη χρησιμοποιείτε χημικές διαλύτες για να καθαρίσετε την ηλεκτρική σκούπα.
- Μην αναρροφάτε τα παρακάτω αντικείμενα και υλικά:
 - αντικείμενα καύσης: στάχτες, κάρβουνα, αποτσίγαρα κλπ.,
 - αιχμηρά αντικείμενα: σπασμένα γυαλιά, βελόνες, κουμπιά γραφικής ύλης, συνδετήρες, κλπ.,
 - βαφές που χρησιμοποιούνται σε εκτυπωτές ή αντιγραφικά μηχανήματα, επειδή είναι ηλεκτρικά αγωγίμο μείγμα και δεν αφαιρείται εντελώς από το φίλτρο,
 - δηλητηριώδεις, εκρηκτικές και διαβρωτικές ουσίες,
 - αμιάντο ή σκόνη αμιάντου,
 - οικοδομική σκόνης από γύψο-τσιμέντο-ασβέστη,
 - υγρή σκόνη και λάσπη,
 - μεγάλα θραύσματα φύλλων,
 - νερό και υδατικά υγρά.
- Να χρησιμοποιείτε μόνο τα εξαρτήματα και ανταλλακτικά που συνιστώνται από τον κατασκευαστή.
- Μην εμποδίζετε την είσοδο και την έξοδο αερισμού στις οπές της σκούπας.

- Απαγορεύεται η τοποθέτηση της σκούπας εν λειτουργία στις άκρες και τα πλευρικά μέρη του περιβλήματος. Κατά τη διάρκεια της λειτουργίας, η σκούπα πρέπει πάντα να βρίσκεται σε οριζόντια θέση, με το κουμπί



προς τα πάνω. Δώστε προσοχή στη σταθερότητα της σκούπας στην άκρη των σκαλοπατιών και στις ανυψώσεις δαπέδου. Το πλάτος των σκαλοπατιών πρέπει να υπερβαίνει τις διαστάσεις της συσκευής, συμμ. περιστρεφόμενες πλευρικές βούρτσες, διαφορετικά η συσκευή δεν θα πρέπει να χρησιμοποιείται στις σκάλες. Πριν χρησιμοποιήσετε τη συσκευή στις σκάλες, ελέγξτε οπτικά την ικανότητά της να σταματά στην άκρη του σκαλοπατιού χωρίς πτώση.

- Αυτή η συσκευή είναι κατάλληλη για σκληρά δάπεδα και χαλιά με κοντό τρίχωμα. Η συσκευή δεν μπορεί να χρησιμοποιηθεί σε δάπεδα με ετερόκλητη επιφάνεια και σε χαλιά με ψηλό τρίχωμα, καθώς και αν υπάρχουν εμπόδια με τη μορφή καλωδίων που βρίσκονται στο πάτωμα.
- Κατά τον καθαρισμό των χαλιών με κοντό τρίχωμα, οι πλευρικές βούρτσες πρέπει να αφαιρεθούν για να αποφευχθεί η βλάβη τους. Εάν το χαλί έχει τα κρόσια στα άκρα - κατά τον καθαρισμό βάλτε τα κάτω από το χαλί. Τα τραπεζομάντιλα, τα καλύμματα και οι κουρτίνες δεν πρέπει να αγγίζουν το πάτωμα στους χώρους καθαρισμού.
- Η συσκευή έχει σχεδιαστεί για να λειτουργεί μόνο με την αυθεντική μπαταρία και το φορτιστή που παρέχεται μαζί με τη συσκευή. Η χρήση ξένων συσκευών για τροφοδοσία και φόρτιση μπορεί να προκαλέσει βλάβη στη συσκευή.
- Πριν χρησιμοποιήσετε τη συσκευή, αφαιρέστε όλα τα ευαίσθητα και εύθραυστα αντικείμενα από το πάτωμα, καθώς τα καλώδια και τα παιχνίδια.
- Μην καθίσετε πάνω στη συσκευή ή μην τοποθετήσετε αντικείμενα ή ζώα πάνω σε αυτήν. Μην αφήνετε τα παιδιά να κάθονται στο ρομπότ και να το χρησιμοποιούν ως παιχνίδι.
 - Εάν η συσκευή δεν χρησιμοποιείται για πολύ καιρό, καθώς και πριν από τον καθαρισμό και τη συντήρηση της συσκευής, απενεργοποιήστε την από παροχή ρεύματος.
- Καθαρίστε τη συσκευή και το δοχείο σκόνης μετά από κάθε χρήση.
- Μην πλένετε τη σκούπα κάτω από τρεχούμενο νερό, μην τη σκουπίζετε με υγρό πανί ή μην τη χρησιμοποιείτε σε βρεγμένο δάπεδο. Μην καθαρίζετε με τη σκούπα υγρή σκόνη και λάσπες.
- Αφαιρέστε την μπαταρία πριν από απόσυρση της συσκευής.
- Να αποσύρατε τις μπαταρίες σύμφωνα με τους τοπικούς νόμους και κανονισμούς.
- Ακόμα και αν το προϊόν έχει υποστεί σοβαρή ζημιά, απαγορεύεται η καύση του, επειδή η μπαταρία του μπορεί να προκαλέσει έκρηξη.

ΠΕΔΙΟ ΧΕΙΡΙΣΜΟΥ

Η συσκευή προορίζεται για οικιακή χρήση σύμφωνα με το παρόν Εγχειρίδιο. Η σκούπα είναι σχεδιασμένη για στεγνό καθάρισμα του δαπέδου των οικιακών χώρων με σταθερή επίπεδη επιφάνεια και αναρρόφηση σκόνης και μικρών συντριμμίων με επακόλουθο υγρό καθαρισμό. Η συσκευή δεν προορίζεται για βιομηχανική και εμπορική χρήση.

Η συσκευή επίσης δεν προορίζεται για χρήση σε εξωτερικούς χώρους και σε χώρους χωρίς θέρμανση με θερμοκρασία κάτω από +15°C και με υψηλή υγρασία.

Ο κατασκευαστής δεν ευθύνεται για ζημιές που προκύπτουν από ακατάλληλη χρήση ή χρήση που δεν προβλέπεται από το παρόν Εγχειρίδιο χρήσης.

ΠΕΡΙΓΡΑΦΗ ΣΥΣΚΕΥΗΣ

Εικ. 1

1. Προφυλακτήρας
2. Δείκτης Wi-Fi
3. Το κουμπί ON/START/STOP
4. Τερματικά για φόρτιση από τη βάση
5. Μπροστινός τροχός
6. Πλευρικές βούρτσες: δεξιά, αριστερή
7. Κάλυμμα μπαταρίας

8. Αριστερός/δεξιός τροχός
9. Κόμπος κεντρικής βούρτσας
10. Συλλέκτης σκόνης
11. Συνδετήρας για μετασχηματιστή φόρτισης
12. Διακόπτης τροφοδοσίας (ON/OFF)
13. Πλήκτρο ασφάλισης του δοχείου σκόνης

ΦΟΡΤΙΣΤΗΣ

Εικ. 2

1. Ένδειξη ενεργοποίησης
2. Συνδετήρας για μετασχηματιστή φόρτισης
3. Ομάδα επαφών
4. Μετασχηματιστής φόρτισης

ΔΟΧΕΙΟ ΓΙΑ ΣΥΛΛΟΓΗ ΣΚΟΝΗΣ (ΣΥΛΛΕΚΤΗΣ ΣΚΟΝΗΣ)

Εικ. 3

1. Πρωτεύον φίλτρο
2. Φίλτρο HEPA
3. Αφρώδης φίλτρο
4. Συλλέκτης σκόνης
5. Καπάκι του συλλέκτη σκόνης

ΚΟΝΤΕΙΝΕΡ ΓΙΑ ΥΓΡΟ ΚΑΘΑΡΙΣΜΟ

Εικ. 4

1. Καπάκι για συμπλήρωση νερού
2. Δεξαμενή
3. Πανί μικροϊνών για υγρό καθαρισμό

ΤΗΛΕΧΕΙΡΙΣΤΗΡΙΟ

Εικ. 5

1. Βασική λειτουργία καθαρισμού
2. Πλήκτρο έναρξης/στάσης, κουμπί επιβεβαίωσης
3. Πλήκτρο ρύθμισης έντασης αναρρόφησης
4. Λειτουργία καθαρισμού κατά μήκος των τοίχων
5. Πλήκτρο ON/OFF
6. Οθόνη
7. Κουμπί επιστροφής στη βάση
8. Κουμπί κατεύθυνσης κίνησης, ρύθμιση «ώρες/λεπ.»
9. Κουμπί επιλογής του χρόνου λειτουργίας
10. Κουμπί επιλογής του προγραμματισμού λειτουργίας

ΕΞΑΡΤΗΜΑΤΑ

1. Σκούπα-ρομπότ - 1τεμ.
2. Συλλέκτης σκόνης (εγκατεστημένος) - 1τεμ.
3. Κοντέινερ για υγρό καθαρισμό με μικροϊνες- 1 τεμ.
4. Μπαταρία (επαναφορτιζόμενη μπαταρία - εγκατεστημένη) - 1τεμ.
5. Βάση φόρτισης - 1τεμ.
6. Φορτιστής (μετασχηματιστής) - 1τεμ.
7. Μπαταρίες AAA (περιλαμβάνονται) - 2 τεμ.
8. Πλευρικές βούρτσες (δεν είναι εγκατεστημένες): δεξιά - 2 τεμάχια, αριστερή -2 τεμ.
9. Ανταλλακτικό φίλτρο HEPA - 1 τεμ.
10. Βούρτσα καθαρισμού - 1τεμ.
11. Ανταλλακτικό πανί μικροϊνών για υγρό καθαρισμό - 1 τεμ.

12. Τηλεχειριστήριο - 1 τεμ.
13. Οδηγίες χρήσης - 1 τεμ.
14. Κάρτα εγγύησης - 1 τεμ.
15. Συσκευασία (πλαστική σακούλα + χαρτοκιβώτιο) - 1 τεμ.

ΑΠΟΣΥΣΚΕΥΗ ΤΟΥ ΠΡΟΙΟΝ ΚΑΙ ΠΡΟΕΤΟΙΜΑΣΙΑ ΓΙΑ ΤΗ ΧΡΗΣΗ

- Ανοίξτε τη συσκευασία, αφαιρέστε προσεκτικά τη συσκευή, απελευθερώστε την από όλα τα υλικά συσκευασίας.
- Αφαιρέστε όλα τα διαφημιστικά αυτοκόλλητα από το προϊόν.
- Ελέγξτε πληρότητα του σετ παράδοσης (βλ. ενότητα «Εξαρτήματα»).
- Βγάλτε όλα τα εξαρτήματα και το φορτιστή.
- Βεβαιωθείτε, ότι δεν έχουν υποστεί ζημιά τα εξαρτήματα.
- Τοποθετήστε τις ανταλλακτικές πλευρικές βούρτσες. Για να το κάνετε αυτό, τοποθετήστε τη σκούπα με το κάτω μέρος προς τα πάνω. Κάθε βούρτσα τοποθετείται στον άξονα της: L (λευκή κουκίδα) - αριστερή, R (κίτρινη κουκίδα) - δεξιά, πιέζοντας ελαφρά στην κορυφή μέχρι το τέρμα.

Τοποθέτηση πλευρικών βουρτσών

Εικ. 6

- **Πριν από την πρώτη χρήση, φορτίστε πλήρως την μπαταρία. Βλ. την ενότητα «ΦΟΡΤΙΣΗ ΤΗΣ ΜΠΑΤΑΡΙΑΣ».**

ΧΡΗΣΗ

Λόγω της πολυπλοκότητας του περιβάλλοντος στο σπίτι, το ρομπότ μπορεί να χάνει κάποια δυσπρόσιτη περιοχή. Για να επιτύχετε το καλύτερο αποτέλεσμα, συνιστάται η καθημερινή χρήση του ρομπότ.

Μετακινήστε τα εμπόδια από την περιοχή καθαρισμού, αφαιρέστε τα παιχνίδια και τα καλώδια από το πάτωμα. Εικ. 7

Να χρησιμοποιείτε τη σκούπα μόνο σε χαλιά με κοντό τρίχωμα. Εικ. 8

Μη σταθείτε στο δρόμο ή στην πόρτα κατά τον καθαρισμό, διαφορετικά το ρομπότ δεν θα καθαρίσει αυτές τις περιοχές. Εικ. 9

Τοποθετείστε ένα εμπόδιο, αν το ρομπότ καθαρίζει την περιοχή μεταξύ των σκαλοπατιών ή με μικρή απόσταση μεταξύ των επίπλων. Εικ. 10

Τοποθετείστε το καθαρό δοχείο σκόνης με φίλτρα στο πίσω μέρος της συσκευής (βλ. ενότητα «Περιγραφή συσκευής») ή ένα δοχείο για υγρό καθαρισμό, αφού το γεμίσετε με νερό μέχρι την ανώτατη ένδειξη, μαζί με το πανάκι. Εικ. 11

Προσοχή: πριν από τον υγρό καθαρισμό, πρέπει να γίνει στεγνός καθαρισμός για να καθαρίσετε το δάπεδο από τη σκόνη.

Προσοχή: Απαγορεύεται αυστηρά η χρήση της συσκευής χωρίς το συλλέκτη σκόνης ή χωρίς δοχείο για υγρό καθαρισμό!

ΡΥΘΜΙΣΗ ΚΑΙ ΧΡΗΣΗ ΤΗΣ ΛΕΙΤΟΥΡΓΙΑΣ ΤΗΛΕΧΕΙΡΙΣΜΟΥ.

Αυτή η συσκευή διαθέτει λειτουργία τηλεχειρισμού με βοήθεια της κινητής συσκευής μέσω εφαρμογής **Polaris IQ Home**.



Κάντε εγκατάσταση της εφαρμογής Polaris IQ Home στο τηλέφωνό σας.

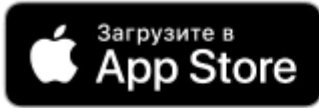

Μπορείτε επίσης να κάνετε λήψη της εφαρμογής από την ιστοσελίδα www.polar.ru από την ενότητα που αφιερώνεται σε αυτό το μοντέλο.

Με χρήση της εφαρμογής μπορείτε να:

- Κάνετε εγγραφή του ρομπότ
- Ρυθμίσετε τα προγράμματα καθαρισμού, να ξεκινήσετε, να σταματήσετε ή να ακυρώσετε τους κύκλους καθαρισμού
- Ορίσετε τις ρυθμίσεις καθαρισμού
- Παρακολουθείτε τη διαδικασία καθαρισμού
- Δώσετε ένα όνομα στο ρομπότ σας
- Έχετε πρόσβαση στις οδηγίες εγκατάστασης της συσκευής
- Βρείτε απαντήσεις στις συχνές ερωτήσεις
- Λάβετε αυτόματες ανανεώσεις λογισμικών
- Επικοινωνήσετε με την υποστήριξη πελατών.

Ρύθμιση σύνδεσης της ηλεκτρικής σκούπας σε δίκτυο WiFi

Προσοχή: Για να αποφύγετε αποτυχίες κατά τη διάρκεια των ρυθμίσεων λόγω χαμηλής μπαταρίας, τοποθετήστε την ηλεκτρική σκούπα στη βάση φόρτισης πριν συνδεθείτε στο δίκτυο.

- Συνδέστε τη βάση ηλεκτρικής σκούπας στο δίκτυο, χρησιμοποιώντας το τυλικό προσαρμογέα.
- Στη σκούπα γυρίστε το διακόπτη στη θέση I.
- Τοποθετήστε την ηλεκτρική σκούπα στο πάτωμα και στρέψτε τη στη βάση με χρήση του



τηλεχειριστηρίου, πατώντας το κουμπί . Εάν η συσκευή δεν θα ενεργοποιηθεί, τοποθετήστε τη στη βάση με τα χέρια ή συνδέστε τη με το προσαρμογέα.

- Ανοίξτε την εφαρμογή Polaris IQ Home σε μια κινητή συσκευή.

Σπουδαίος! Πάντα να κατεβάζετε μια ενημέρωση υλικολογισμικού για τη συσκευή, εάν η εφαρμογή σας ζητήσει να το κάνετε.

Για τα τηλέφωνα με το λειτουργικό σύστημα Android:

Ρύθμιση νέας συσκευής

- Οθόνη «Αρχική»: πατήστε το κουμπί «Προσθήκη συσκευής».

- Στη λίστα «Όλες συσκευές» επιλέξτε την ηλεκτρική σκούπα (PVCR-3300)
- Πατήστε το κουμπί «Άνοιγμα ρυθμίσεων» για να ανοίξετε τις ρυθμίσεις WiFi στο τηλέφωνο
- Συνδέστε το τηλέφωνο με το δίκτυο WIFI που είναι ίδιο με το όνομα της ηλεκτρικής σκούπας (PVCR-3300)
- Επιστρέψτε στη εφαρμογή
- Στην επόμενη οθόνη θα ζητηθεί η ζεύξη της Συσκευής:

1. Πατήστε και κρατήστε πατημένο το κουμπί  μέχρι να ακουστεί το ηχητικό σήμα, (ή έως η ένδειξη WiFi θα αναβοσβήνει γρήγορα όταν ο ήχος είναι απενεργοποιημένος).

2. Στη συνέχεια στην εφαρμογή κάντε κλικ στο κουμπί «Συνέχεια»

- Επιλέξτε από τη λίστα ή πληκτρολογήστε το όνομα και καθορίστε τον κωδικό πρόσβασης στο δίκτυο WiFi για το οποίο θέλετε να ρυθμίσετε τη συσκευή, και πατήστε «Σύνδεση»
- Περιμένετε μέχρι να ολοκληρωθεί η διαδικασία ρύθμισης παραμέτρων.



Η ζεύξη της συσκευής που έχει ρυθμιστεί προηγουμένως:

- Οθόνη «Αρχική»: πατήστε το κουμπί «Προσθήκη συσκευής».
- Από τη λίστα «Στο δίκτυο» επιλέξτε τη σκούπα (PVCR-3300) (Εάν η συσκευή είναι εκτός δικτύου, βεβαιωθείτε ότι έχετε συνδεδεμένο το δίκτυο WiFi στο οποίο έχει ρυθμιστεί η συσκευή)
- Στην επόμενη οθόνη θα ζητηθεί η ζεύξη της Συσκευής:

1. Πατήστε και κρατήστε πατημένο το κουμπί  μέχρι να ακουστεί το ηχητικό σήμα, (ή έως η ένδειξη Wi-Fi θα αναβοσβήνει γρήγορα, όταν ο ήχος είναι απενεργοποιημένος).

2. Στη συνέχεια στην εφαρμογή κάντε κλικ στο κουμπί «Συνέχεια»

Επαναρύθμιση της συσκευής σε άλλο δίκτυο WiFi (διαγνωστική λειτουργία):

- Πατήστε και κρατήστε πατημένο το κουμπί  μέχρι να ακουστεί το ηχητικό σήμα, (ή έως η ένδειξη Wi-Fi θα αναβοσβήνει γρήγορα, όταν ο ήχος είναι απενεργοποιημένος).
- Ξανά πατήστε και κρατήστε πατημένο το κουμπί  μέχρι να ακουστεί το ηχητικό σήμα, (ή έως η ένδειξη Wi-Fi θα αναβοσβήνει αργά, όταν ο ήχος είναι απενεργοποιημένος).
- Οθόνη «Αρχική»: πατήστε το κουμπί «Προσθήκη συσκευής».
- Στη λίστα «Όλες συσκευές» επιλέξτε την ηλεκτρική σκούπα (PVCR-3300).
- Πατήστε το κουμπί «Άνοιγμα ρυθμίσεων» για να ανοίξετε τις ρυθμίσεις WiFi στο τηλέφωνο
- Συνδέστε το τηλέφωνο με το δίκτυο WIFI που είναι ίδιο με το όνομα της ηλεκτρικής σκούπας (PVCR-3300)
- Επιστρέψτε στην εφαρμογή
- Στην επόμενη οθόνη θα ζητηθεί η ζεύξη της Συσκευής:

1. Πατήστε και κρατήστε πατημένο το κουμπί  μέχρι να ακουστεί το ηχητικό σήμα(ή έως η ένδειξη Wi-Fi θα αναβοσβήνει γρήγορα, όταν ο ήχος είναι απενεργοποιημένος).

2. Στη συνέχεια στην εφαρμογή κάντε κλικ στο κουμπί «Συνέχεια»

- Καθορίστε το όνομα και το κωδικό πρόσβασης στο δίκτυο WiFi για το οποίο θέλετε να ρυθμίσετε τη συσκευή, και πατήστε «Σύνδεση»
- Περιμένετε μέχρι να ολοκληρωθεί η διαδικασία ρύθμισης παραμέτρων.

Για τα τηλέφωνα με το λειτουργικό σύστημα IOS:

Ρύθμιση νέας συσκευής

- Οθόνη «Αρχική»: πατήστε το κουμπί «Προσθήκη συσκευής».
- Στη λίστα «Όλες συσκευές» επιλέξτε την ηλεκτρική σκούπα (PVCR-3300)
- Πατήστε το κουμπί «Συνέχεια»
- Στην εφαρμογή θα απεικονίζεται το αίτημα σύνδεσης στο δίκτυο WiFi «PVCR-3300», πατήστε «Σύνδεση»
- Στην επόμενη οθόνη θα ζητηθεί η ζεύξη της Συσκευής:

1. Πατήστε και κρατήστε πατημένο το κουμπί  μέχρι να ακουστεί το ηχητικό σήμα ή έως η ένδειξη Wi-Fi θα αναβοσβήνει γρήγορα, όταν ο ήχος είναι απενεργοποιημένος.

2. Στη συνέχεια στην εφαρμογή κάντε κλικ στο κουμπί «Συνέχεια»

- Θα εμφανιστεί η οθόνη με διαθέσιμα δίκτυα WiFi. Επιλέξτε το σωστό δίκτυο και πληκτρολογήστε το κωδικό πρόσβασης στο δίκτυο WiFi, για το οποίο θέλετε να ρυθμίσετε τη συσκευή, και πατήστε «συνέχεια»
- Περιμένετε μέχρι να ολοκληρωθεί η διαδικασία ρύθμισης παραμέτρων.
- Πατήστε το κουμπί «Συνέχεια»



Η ζεύξη της συσκευής που έχει ρυθμιστεί προηγουμένως:

- Οθόνη «Αρχική»: πατήστε το κουμπί «Προσθήκη συσκευής».
- Από τη λίστα «Δίπλα μου» επιλέξτε τη σκούπα (PVCR-3300) (Εάν η συσκευή είναι εκτός δικτύου, βεβαιωθείτε ότι έχετε συνδεδεμένο το δίκτυο WiFi στο οποίο έχει ρυθμιστεί η συσκευή)
- Στην επόμενη οθόνη θα ζητηθεί η ζεύξη της Συσκευής:

1. Πατήστε και κρατήστε πατημένο το κουμπί  μέχρι να ακουστεί το ηχητικό σήμα ή έως η ένδειξη Wi-Fi θα αναβοσβήνει γρήγορα, όταν ο ήχος είναι απενεργοποιημένος.

2. Στη συνέχεια στην εφαρμογή πατήστε το κουμπί «Συνέχεια»

Επαναρύθμιση της συσκευής σε άλλο δίκτυο WiFi. (διαγνωστική λειτουργία):



- Πατήστε και κρατήστε πατημένο το κουμπί  μέχρι να ακουστεί το ηχητικό σήμα, ή έως η ένδειξη Wi-Fi θα αναβοσβήνει γρήγορα, όταν ο ήχος είναι απενεργοποιημένος.
- Ξανά πατήστε και κρατήστε πατημένο το κουμπί  μέχρι να ακουστεί το ηχητικό σήμα ή έως η ένδειξη Wi-Fi θα αναβοσβήνει αργά, όταν ο ήχος είναι απενεργοποιημένος.
- Οθόνη «Αρχική» πατήστε το κουμπί «Νέα συσκευή».
- Στη λίστα «Όλες συσκευές» επιλέξτε την ηλεκτρική σκούπα (PVCR-3300).
- Πατήστε το κουμπί «Συνέχεια»
- Στην εφαρμογή θα απεικονίζεται το αίτημα σύνδεσης στο δίκτυο WiFi «PVCR-3300», πατήστε «Σύνδεση»
- Στην επόμενη οθόνη θα ζητηθεί η ζεύξη της Συσκευής:

1. Πατήστε και κρατήστε πατημένο το κουμπί  μέχρι να ακουστεί το ηχητικό σήμα ή έως η ένδειξη Wi-Fi θα αναβοσβήνει γρήγορα, όταν ο ήχος είναι απενεργοποιημένος.

2. Στη συνέχεια στην εφαρμογή πατήστε το κουμπί «Συνέχεια»



- Θα εμφανιστεί η οθόνη με διαθέσιμα δίκτυα WiFi. Επιλέξτε το σωστό δίκτυο και πληκτρολογήστε το κωδικό πρόσβασης στο δίκτυο WiFi, για το οποίο θέλετε να ρυθμίσετε τη συσκευή, και πατήστε «συνέχεια»
- Περιμένετε μέχρι να ολοκληρωθεί η διαδικασία ρύθμισης παραμέτρων.
- Πατήστε το κουμπί «Συνέχεια»

ΕΠΙΣΤΡΟΦΗ ΣΚΟΥΠΑΣ ΣΤΙΣ ΕΡΓΟΣΤΑΣΙΑΚΕΣ ΡΥΘΜΙΣΕΙΣ WIFI:

1. Πατήστε και κρατήστε πατημένο το κουμπί  μέχρι να ακουστεί το ηχητικό σήμα ή έως η ένδειξη Wi-Fi θα αναβοσβήνει γρήγορα όταν ο ήχος είναι απενεργοποιημένος.
2. Ξανά πατήστε και κρατήστε πατημένο το κουμπί  μέχρι να ακουστεί το ηχητικό σήμα ή έως η ένδειξη Wi-Fi θα αναβοσβήνει αργά, όταν ο ήχος είναι απενεργοποιημένος.
3. Πατήστε για τρίτη φορά και κρατήστε πατημένο το κουμπί  μέχρι να ακουστεί το ηχητικό σήμα ή έως η ένδειξη Wi-Fi θα αναβοσβήνει πιο αργά. Και περιμένετε μέχρι να γίνει επανакίνηση της συσκευής (περίπου 10 δευτερόλεπτα).

ΕΝΕΡΓΟΠΟΙΗΣΗ/ΑΠΕΝΕΡΓΟΠΟΙΗΣΗ ΤΗΣ ΔΙΑΤΑΞΗΣ ΚΛΕΙΔΩΜΑΤΟΣ ΚΟΜΒΙΩΝ (CHILDLOCK).



Ενεργοποίηση της διάταξης κλειδώματος κομβίου	Ηχητική ένδειξη κατά την ενεργοποίηση της διάταξης κλειδώματος	Ένδειξη ενεργοποιημένης της διάταξης κλειδώματος κομβίου	Ηχητική ένδειξη κατά την προσπάθεια πίεσης κομβίου	Απενεργοποίηση της διάταξης κλειδώματος κομβίου	Ηχητική ένδειξη κατά την απενεργοποίηση της διάταξης κλειδώματος
Παρατεταμένο κράτημα του κομβίου  για 15 δευτερόλεπτα έως ότου ακουστεί ο δεύτερος χαρακτηριστικός ήχος	2 χαρακτηριστικοί ήχοι: σε 5 και σε 15 δευτερόλεπτα	Αναλαμπές της ένδειξης με πράσινο και κίτρινο φως εναλλάξ	Μεμονωμένος δίτονος χαρακτηριστικός ήχος	Παρατεταμένο κράτημα του κομβίου  για 15 δευτερόλεπτα	Μεμονωμένος δίτονος χαρακτηριστικός ήχος

ΔΙΑΘΕΣΙΜΕΣ ΛΕΙΤΟΥΡΓΙΕΣ ΣΚΟΥΠΑΣ ΣΤΗΝ ΕΦΑΡΜΟΓΗ

(η λεπτομερή περιγραφή δυνατοτήτων και οι ειδικότητες λειτουργίας συσκευής αναφέρονται στην επόμενη ενότητα).

1. Έναρξη/διακοπή
2. Τηλεχειρισμός της κατεύθυνσης κίνησης (joystick)
3. Επιλογή λειτουργίας:
 - a. Αυτόματη
 - b. Κατά μήκος του τείχους
 - c. Τοπική (καθάρισμα του λεκέ)
 - d. Υγρό καθαρισμό
 - e. Επιστροφή στη βάση
4. Ρύθμιση προγραμματισμένου καθαρισμού κατά τις ημέρες της εβδομάδας
6. Ένδειξη μπαταρίας

7. Ενεργοποίηση/απενεργοποίηση ήχου
8. Ρύθμιση έντασης παροχής νερού και αναρρόφησης
9. Κάρτα καθαρισμού του χώρου
10. Εμφάνιση σφάλλων κατά τη λειτουργία

Σημείωση: Το σύνολο και τα onόματα των διαθέσιμων λειτουργιών στην εφαρμογή ενδέχεται να αλλάξουν χωρίς να ειδοποιηθεί ο χρήστης εάν αλλάξει η έκδοση της εφαρμογής και το υλικολογισμικό της συσκευής.

Προσοχή! Τοποθετήστε το δοχείο νερού για υγρό καθαρισμό αφαιρώντας την ηλεκτρική σκούπα από τη βάση για επαναφόρτιση. Αυτό είναι απαραίτητο για λόγους ηλεκτρικής ασφάλειας και για να αναγνωρίσει η εφαρμογή ότι είναι εγκατεστημένο το δοχείο υγρού καθαρισμού.

Προσοχή!

Η λειτουργία της εφαρμογής και ο έλεγχος ρομπότ που χρησιμοποιούν το τηλεχειριστήριο δεν συγχρονίζονται.

Συνιστούμε να τηρήσετε μια από τις επιλογές ελέγχου: μέσω της εφαρμογής ή του τηλεχειριστηρίου.

ΔΙΑΧΕΙΡΙΣΗ ΣΚΟΥΠΙΑΣ ΧΩΡΙΣ ΧΡΗΣΗ ΤΟΥ ΑΠΟΜΑΚΡΥΣΜΕΝΟΥ ΕΛΕΓΧΟΥ



1. Τοποθετήστε την ηλεκτρική σκούπα στο πάτωμα με τον πίνακα ελέγχου προς τα επάνω. Εικ. 12

Ρυθμίστε το διακόπτη στη θέση «I». Ένδειξη του κουμπιού  θα αναβοσβήνει με πράσινο χρώμα, θα ακουστεί το φωνητικό μήνυμα σχετικά με την ετοιμότητα για την εργασία.

Το ρομπότ θα τεθεί σε λειτουργία αναστολής μετά από 10 λεπτά, αν δεν γίνει καμία πράξη με τη συσκευή.

2. Για εκκίνηση του κύριου προγράμματος, πατήστε μια φορά το κουμπί  στη συσκευή. Ρομπότ θα ξεκινήσει τη διαδικασία καθαρισμού του χώρου. Θα ακουστεί ένα φωνητικό μήνυμα σχετικά με την έναρξη της κύριας λειτουργίας καθαρισμού.

3. Επανεπιβεβαιωμένο πάτημα του κουμπιού  στη συσκευή ή  στο τηλεχειριστήριο θα σταματήσει τον καθαρισμό και η σκούπα θα μεταβεί σε λειτουργία «Παύση». Θα ακουστεί ένα ηχητικό σήμα.

4. Για επιστροφή στη βάση, πατήστε το κουμπί  στο τηλεχειριστήριο. Το κουμπί  στον πίνακα ελέγχου θα αναβοσβήνει με πορτοκαλί χρώμα. Θα ακουστεί ένα φωνητικό μήνυμα σχετικά με την ανάγκη φόρτισης.

5. Για να απενεργοποιήσετε την ηλεκτρική σκούπα, πατήστε το κουμπί On/Off στο τηλεχειριστήριο, στη συνέχεια, ρυθμίστε το διακόπτη φόρτισης στη θέση «O».

ΠΡΟΓΡΑΜΜΑΤΑ ΚΑΘΑΡΙΣΜΟΥ.



Για τη βελτίωση της ποιότητας του καθαρισμού η ηλεκτρική σκούπα διαθέτει διάφορα προγράμματα, τα οποία ενεργοποιούνται από το τηλεχειριστήριο ή από την εφαρμογή.

Σε κάθε λειτουργία καθαρισμού υπάρχει δυνατότητα αλλαγής της έντασης αναρρόφησης. Για αυτό,

πατήστε το κουμπί  στο τηλεχειριστήριο, και η ένταση αναρρόφησης θα αυξηθεί. Αν το πατήσετε ξανά, η ένταση θα μειωθεί.

Για εκκίνηση προγραμμάτων καθαρισμού, βεβαιωθείτε πρώτα, ότι το ρομπότ είναι ενεργοποιημένος.

1. **Κλασικό, ή βασικό πρόγραμμα καθαρισμού. Εικ. 13-A**

Για εκκίνηση πατήστε το κουμπί  στο ρομπότ,  στο τηλεχειριστήριο ή AUTO στην εφαρμογή. Θα ακουστεί ένα φωνητικό μήνυμα σχετικά με την έναρξη της κύριας λειτουργίας καθαρισμού.

2. **Σπειροειδής κίνηση (Τοπικός καθαρισμός). Εικ. 13-B**

Το πρόγραμμα Σπειροειδής κίνηση («τοπικός καθαρισμός») έχει σχεδιαστεί για τον καθαρισμό μίας ιδιαίτερα βρώμικης τοπικής περιοχής. Το πρόγραμμα ξεκινά μόνο από την εφαρμογή. Κατά την εκκίνηση θα ακουστεί ένα φωνητικό μήνυμα σχετικά με τη λειτουργία τοπικού καθαρισμού.

3. **Καθαρισμός κατά μήκος των τοίχων. Εικ. 13-C**

Για εκκίνηση καθαρισμού «Κατά μήκος των τοίχων» πατήστε το αντίστοιχο κουμπί  στο τηλεχειριστήριο ή αντίστοιχο κουμπί στην εφαρμογή. Θα ακουστεί ένα αντίστοιχο φωνητικό μήνυμα.





ΡΥΘΜΙΣΗ ΤΗΣ ΤΡΕΧΟΥΣΑΣ ΩΡΑΣ ΚΑΙ ΤΟΥ ΧΡΟΝΟΥ ΕΚΚΙΝΗΣΗΣ ΚΑΘΑΡΙΣΜΟΥ ΜΕ ΤΟ ΤΗΛΕΧΕΙΡΙΣΤΗΡΙΟ.

Χρησιμοποιώντας τα κουμπιά στο τηλεχειριστήριο, μπορείτε να ρυθμίσετε την ώρα έναρξης του καθαρισμού στο χρονοδιακόπτη. Σε αυτή την περίπτωση, πρέπει επίσης να ρυθμιστεί η τρέχουσα ώρα. Όταν ο χρονοδιακόπτης έχει ρυθμιστεί, η ηλεκτρική σκούπα θα ενεργοποιηθεί αυτόματα και θα αρχίσει το καθάρισμα καθημερινά κατά την καθορισμένη ώρα. Ο διακόπτης I/O στο περίβλημα της συσκευής πρέπει να είναι ενεργοποιημένος, η βάση φόρτισης να είναι τοποθετημένη και συνδεδεμένη.

ΠΡΟΣΟΧΗ: ΚΑΤΑ ΤΗ ΡΥΘΜΙΣΗ ΤΟ ΤΗΛΕΧΕΙΡΙΣΤΗΡΙΟ ΠΡΕΠΕΙ ΝΑ ΚΑΤΕΥΘΥΝΕΤΑΙ ΣΤΗΝ ΗΛΕΚΤΡΙΚΗ ΣΚΟΥΠΑ, Η ΣΚΟΥΠΑ ΝΑ ΕΙΝΑΙ ΕΝΕΡΓΟΠΟΙΗΜΕΝΗ.

Ρύθμιση της τρέχουσας ώρας.





Πατήστε το κουμπί  στο τηλεχειριστήριο. Η ένδειξη «ώρες» στην οθόνη θα αναβοσβήνει.

Χρησιμοποιήστε τα κουμπιά  ή  για ρύθμιση απαιτούμενης ώρας και τα κουμπιά  ή  για μετάβαση από ώρες σε λεπτά και αντίστροφα. Για αποθήκευση των καθορισμένων δεδομένων,

πατήστε το κουμπί  στο τηλεχειριστήριο. Θα ακουστεί ένα ηχητικό σήμα, επιδεικνύοντας ότι τα δεδομένα καταχωρήθηκαν.

Ρύθμιση της ώρας έναρξης καθαρισμού.

Πατήστε το κουμπί  στο τηλεχειριστήριο, θα ακουστεί ένα φωνητικό μήνυμα σχετικά με τη ρύθμιση του χρόνου εκκίνησης. Η ένδειξη «ώρες» στην οθόνη θα αναβοσβήνει. Χρησιμοποιήστε τα κουμπιά

 ή  για ρύθμιση απαιτούμενης ώρας και τα κουμπιά  ή  για μετάβαση από ώρες σε

λεπτά και αντίστροφα. Για αποθήκευση των καθορισμένων δεδομένων, πατήστε το κουμπί  στο τηλεχειριστήριο. Θα ακουστεί ένα ηχητικό σήμα, επιδεικνύοντας ότι τα δεδομένα καταχωρήθηκαν.

Για να διαγράψετε τις ρυθμίσεις, πατήστε και κρατήστε πατημένο το κουμπί  για 3 δευτερόλεπτα. Μόλις διαγραφούν τα προγραμματισμένα δεδομένα θα ακουστεί ένας σύντομος ήχος.

Κατά την αντικατάσταση των μπαταριών, οι ρυθμίσεις χάνονται. Μην ξεχνάτε να επαναφέρετε το χρόνο μετά την αντικατάσταση των μπαταριών.

**ΦΟΡΤΙΣΗ ΤΗΣ ΜΠΑΤΑΡΙΑΣ
ΧΡΗΣΗ ΤΗΣ ΒΑΣΗΣ ΦΟΡΤΙΣΗΣ**

Κατά τη χρήση της βάσης φόρτισης, η ανάγκη φόρτισης της μπαταρίας καθορίζεται αυτόματα από τη συσκευή. Ο διακόπτης I/O στο σώμα της η ηλεκτρικής σκούπας πρέπει να βρίσκεται στη θέση «I».

Τοποθετήστε τη βάση φόρτισης κοντά στον τοίχο προς το χώρο που πρόκειται να καθαριστεί δίπλα στην πρίζα, θέστε το βύσμα του μετασχηματιστή στην πρίζα. Στην βάση θα ανάψει η ενδεικτική λυχνία.

Δεν πρέπει να υπάρχουν εμπόδια σε απόσταση 1 μέτρου από τις δύο πλευρές και σε απόσταση 2 μέτρων από το μπροστινό μέρος της βάσης φόρτισης. Επίσης, στην περιοχή της βάσης δεν θα πρέπει να βρίσκονται καθρέφτες και επιφάνειες υψηλής αντανάκλασης σε απόσταση μέχρι 15 εκ. από το ύψος του δαπέδου. Εάν υπάρχουν τέτοιες επιφάνειες, κλείστε τις.

Μην τοποθετείτε τη βάση μπροστά από το παράθυρο, για να μην υπάρχει άμεση ηλιακή ακτινοβολία.

Εικ. 14

Για τη φόρτιση ενεργοποιήστε το ρομπότ με το διακόπτη τροφοδοσίας, τοποθετήστε το στη βάση. Βεβαιωθείτε, ότι οι επαφές στη βάση συμπιέτουν με τις επαφές στη συσκευή.

Κατάσταση συσκευής	Χρώμα ένδειξης
Φορτίζει	Πορτοκαλί, αναβοσβήνει
Χαμηλό επίπεδο μπαταρίας	Πορτοκαλί, συνεχώς αναμμένο
Φορτισμένη/Σε λειτουργία καθαρισμού	Πράσινο, συνεχώς αναμμένο
Απενεργοποιημένη/σε κατάσταση αναστολής/ήδη φορτισμένη	Δεν είναι αναμμένο

Μην αφήνετε τον μετασχηματιστή συνδεδεμένο χωρίς επιτήρηση μετά τη φόρτιση της μπαταρίας.

Μην αφήνετε τη βάση φόρτισης στο πάτωμα όταν δεν τη χρησιμοποιείτε για πολύ καιρό.

Προσοχή! Απαγορεύεται αυστηρά να βραχυκυκλώνετε τις επαφές της βάσης φόρτισης με τα μεταλλικά αντικείμενα!

Μην αποθηκεύετε τη συσκευή με αποφορτισμένη μπαταρία, αυτό μπορεί να οδηγήσει σε πρόωρη δυσλειτουργία της.

Πριν από την παρατεταμένη αποθήκευση, αποφορτίστε μπαταρία στο μισό της. Απενεργοποιήστε τη συσκευή με το διακόπτη τροφοδοσίας. Μην αποθηκεύετε τη συσκευή και την μπαταρία σε θερμοκρασίες κατάνυξης.

ΑΛΛΑΓΗ ΤΗΣ ΜΠΑΤΑΡΙΑΣ Εικ. 15

1. Απενεργοποιήστε τη συσκευή με το διακόπτη τροφοδοσίας.
2. Τοποθετήστε το με το κάτω μέρος προς τα πάνω.
3. Χρησιμοποιώντας το σταυροειδές κατσαβίδι (δεν περιλαμβάνεται), ξεβιδώστε τις βίδες του καλύμματος της μπαταρίας και αφαιρέστε το κάλυμμα, σηκώνοντάς το από την πλευρά των βιδών.
4. Αφαιρέστε την παλιά μπαταρία από το τμήμα και αποσυνδέστε το φως της, για αυτό πατήστε το σκανδάλη ασφαλείας του συνδετήρα τροφοδοσίας της ηλεκτρικής σκούπας και τραβήξτε έξω το φως της μπαταρίας. Για να συνδέσετε μια νέα μπαταρία, τοποθετήστε το φως της μπαταρίας στο φως τροφοδοσίας της ηλεκτρικής σκούπας μέχρι να ακουστεί ένα κλικ. Τοποθετήστε προσεκτικά την μπαταρία στη μονάδα, χωρίς να πιέσετε τα καλώδια σύνδεσης.
5. Τοποθετήστε το κάλυμμα της μονάδας μπαταριών. Σφίξτε τις βίδες.

ΚΑΘΑΡΙΣΜΑ ΚΑΙ ΣΥΝΤΗΡΗΣΗ ΤΗΣ ΣΥΣΚΕΥΗΣ

1. Πριν από τη συντήρηση και τον καθαρισμό, βεβαιωθείτε ότι η συσκευή είναι αποσυνδεδεμένη από το φορτιστή και ο φορτιστής είναι αποσυνδεδεμένος από το ρεύμα.
2. Μη βυθίζετε τη συσκευή και φορτιστή στο νερό ή άλλα υγρά.
3. Μη χρησιμοποιείτε βενζίνη, οινόπνευμα και χημικούς διαλύτες για καθαρισμό της συσκευής.
4. Σκουπίστε τα μεταλλικά μέρη με ένα καθαρό στεγνό πανάκι.
5. Σκουπίστε τα πλαστικά μέρη με ένα βρεγμένο πανάκι. Δεν πρέπει να υπάρχουν οι σταγόνες νερού.

6. Αποθηκεύστε τη συσκευή σε δροσερό ξηρό μέρος.

Προετοιμασία για τη χρήση του κοντέινερ για υγρό καθαρισμό

Προσοχή! Εάν κατά τη διάρκεια του υγρού καθαρισμού το ρομπότ απενεργοποιείται (για πρόσθεση νερού), μπορεί να καθαρίσει την περιοχή που καθαρίστηκε ήδη. Μη χρησιμοποιείτε το υγρό καθαρισμό στο χαλί.

Πάντα να βάζετε εγκαίρως καθαρό νερό στη δεξαμενή, μην αφήνετε το υπόλοιπο νερό στο δοχείο μετά τον καθαρισμό. Αφαιρέστε αυτό το δοχείο κατά τη φόρτιση της μπαταρίας.

Πριν από συμπλήρωση του νερού στερεώστε το πανί που περιλαμβάνεται μαζί με τη συσκευή στο κάτω μέρος του δοχείου όπως φαίνεται στην εικόνα. Εικ. 11

Προσθήκη νερού.

Ανοίξτε το καπάκι της οπής πλήρωσης, προσεκτικά ρίξτε καθαρό νερό μέχρι πάνω σημείο. Κλείστε καλά το καπάκι.

ΚΑΘΑΡΙΣΜΑ ΔΟΧΕΙΟΥ ΣΚΟΝΗΣ

Εικ. 16

Μετά από κάθε καθαρισμό:

- Πιέστε το μάνταλο του δοχείου σκόνης και τραβήξτε το προς τα κάτω,
 - Αφαιρέστε το δοχείο, τραβώντας το προς το μέρος σας.
 - Ελέγξτε, αν υπάρχουν ξένα αντικείμενα που κόλλησαν στα κανάλια. Εάν χρειάζεται αφαιρέστε τα.
 - Ανοίξτε το καπάκι του δοχείου, τραβώντας το μάνταλο,
 - Γυρίστε το δοχείο πάνω και αφαιρέστε τα απορρίμματα από το δοχείο.
 - Για αφαίρεση και αντικατάσταση του φίλτρου HEPA, απελευθερώστε το μάνταλο στο κάλυμμα του δοχείου σκόνης. Καθαρίστε το φίλτρο HEPA με το τίναγμα ή χρησιμοποιώντας μια ειδική βούρτσα. Αν είναι απαραίτητο, ξεπλύντε το φίλτρο HEPA κάτω από το τρεχούμενο νερό σε θερμοκρασία δωματίου. Η χρήση απορρυπαντικών δεν επιτρέπεται. Εικ. 17
 - Ξεπλύντε το δοχείο σκόνης με καθαρό νερό. Εικ. 18
 - Στεγνώστε καλά τα φίλτρα και το δοχείο σκόνης πριν την εγκατάσταση.
- Η χρήση της θέρμανσης δεν επιτρέπεται.
- Τοποθετήστε τα στοιχεία φίλτρου,
 - Κλείστε το δοχείο και τοποθετήστε το στη θέση του.

ΚΑΘΑΡΙΣΜΑ ΤΟΥ ΚΟΝΤΕΙΝΕΡ ΓΙΑ ΥΓΡΟ ΚΑΘΑΡΙΣΜΟ.

Μετά τον σφουγγάρισμα, απενεργοποιήστε την ηλεκτρική σκούπα, αφαιρέστε το δοχείο. Αφαιρέστε το πανί από τη στήριξη.

Πλύντε το πανί με απορρυπαντικό, ξεπλύντε με καθαρό νερό, στεγνώστε με φυσιολογικό τρόπο (χωρίς θέρμανση). Εικ. 19

Αποστράγγιστε το νερό από τη δεξαμενή, αποθηκεύστε το δοχείο στεγνό.

ΚΑΘΑΡΙΣΜΑ ΚΕΝΤΡΙΚΗΣ ΒΟΥΡΤΣΑΣ

Η ηλεκτρική βούρτσα έχει σχεδιαστεί για τη συλλογή οικιακής σκόνης από το πάτωμα και τα χαλιά με τη χρήση περιστρεφόμενης βούρτσας. Η κατασκευή της είναι πολύ ευαίσθητη στην απόφραξη με μακριά μαλλιά, τρίχες, κλωστές κλπ. Σε περίπτωση απόφραξης, σταματήστε αμέσως τη χρήση της ηλεκτρικής σκούπας και λάβετε μέτρα για τον καθαρισμό της περιστρεφόμενης βούρτσας. **Το καθάρισμα πρέπει να εκτελείται μετά από κάθε σκούπισμα.**

Ο κύλινδρος έχει ξεχωριστή ηλεκτρική κίνηση, η οποία ενεργοποιείται ταυτόχρονα με τον ηλεκτροκινητήρα της ηλεκτρικής σκούπας.

Για να καθαρίσετε τον κύλινδρο:

1. Απενεργοποιήστε τη συσκευή με το διακόπτη I/O (τοποθετήστε το στη θέση «Ο»).
2. Γυρίστε την ηλεκτρική σκούπα ανάποδα και τοποθετήστε τη με το πίσω μέρος «προς το εαυτό σας».

3. Η μικρή ποσότητα μαλλιών και νημάτων περιτυλιγμένων γύρω από την περιστρεφόμενη βούρτσα, μπορεί να κοπεί με ένα μαχαίρι χωρίς να αφαιρεθεί η περιστρεφόμενη βούρτσα. Για αυτό, τοποθετήστε ένα κοπτερό μαχαίρι ανάμεσα στις σειρές των τριχών με την κοπτική άκρη προς τα έξω από τη βούρτσα, κατά μήκος του ρολού κόψτε τις τρίχες και τα νήματα. Μετά από αυτό τα κομμένα μαλλιά αφαιρούνται εύκολα από το σώμα της βούρτσας, για διευκόλυνση επιτρέπεται η περιστροφή με το χέρι του κυλίνδρου γύρω από τον άξονα του.
4. Σε περίπτωση μεγάλης απόφραξης της περιστρεφόμενης βούρτσας, αφαιρέστε το πλαίσιο ασφαλείας του κυλίνδρου της ηλεκτρικής βούρτσας, για αυτό ελαφρώς πιέζετε τις γλωττίδες των μαντάλων «από το εαυτό σας» και σηκώστε το κοντινό άκρο του πλαισίου και, στη συνέχεια, αφαιρέστε το πλαίσιο. Εικ. 20
5. Ανασηκώστε τη δεξιά πλευρά της περιστρεφόμενης βούρτσας, τραβώντας προς τα δεξιά, αποσυνδέοντας την από τη μονάδα και αφαιρώντας από την υποδοχή. Όταν η περιστρεφόμενη βούρτσα αφαιρεθεί από το σώμα, μπορεί εύκολα να καθαριστεί από τα μαλλιά και τα νήματα με αιχμηρό μαχαίρι ή ψαλίδι.
6. Τοποθέτηση της περιστρεφόμενης βούρτσας στη θέση του στο σώμα της βούρτσας γίνεται με την αντίστροφη σειρά.
7. Σε περίπτωση πολύ μεγάλης απόφραξης των εξαρτημάτων της βούρτσας και του κινητήρα, επικοινωνήστε με ένα εξουσιοδοτημένο κέντρο επισκευής για αποσυναμολόγηση και καθαρισμό.

ΚΑΘΑΡΙΣΜΟΣ ΠΛΕΥΡΙΚΩΝ ΒΟΥΡΤΣΩΝ

1. Απενεργοποιήστε το ρομπότ.
2. Ελέγξτε τις βούρτσες για τυχόν βλάβες και/ή ξένα σώματα ή περιτυλιγμένα σκουπίδια.
3. Εάν είναι απαραίτητο, αφαιρέστε τις βούρτσες. Εικ. 21
4. Σκουπίστε τις βούρτσες με ένα πανί, βρεγμένο σε χλιαρό νερό και καλά στυμμένο. **Κάντε καθαρισμό μετά από κάθε σκούπισμα.**
5. Σε περίπτωση βλάβης στις πλευρικές βούρτσες, αντικαταστήστε τις έγκαιρα. Εικ. 22

ΚΑΘΑΡΙΣΜΟΣ ΑΙΣΘΗΤΗΡΩΝ ΚΑΙ ΕΠΑΦΩΝ

- Καθαρίστε τον μπροστινό τροχό από συντρίμματα.
- Καθαρίστε τους αισθητήρες αντι-πτώσης από τη σκόνη με ένα μαλακό πανί, χωρίς μηχανική πρόσκρουση. Εικ. 23
- Καθαρίστε τις επαφές στο κάτω μέρος της ηλεκτρικής σκούπας και στη βάση με ένα στεγνό μαλακό πανί. Εικ. 24
- Απενεργοποιείτε την μπαταρία σε περίπτωση μεγάλης παύσης λειτουργίας

Οι εργασίες που σχετίζονται με τον καθαρισμό εξαρτημάτων της ηλεκτρικής σκούπας δεν περιλαμβάνονται στην υπηρεσία εγγύησης.

ΒΛΑΒΕΣ ΚΑΙ ΜΕΘΩΔΟΙ ΑΝΤΙΜΕΤΩΠΙΣΗΣ

Αν προκύψουν τα προβλήματα στη λειτουργία, το ρομπότ θα ενημερώνει για την παρουσία των με φωνητικό μήνυμα και θα εμφανίζει σύντομη περιγραφή βασικών προβλημάτων στην εφαρμογή.

Επίλυση πιθανών προβλημάτων κατά τον καθαρισμό.

1	Το ρομπότ δεν ενεργοποιείται και δεν φορτίζει	Δεν υπάρχει επαφή με τη βάση. Η βάση δεν είναι συνδεδεμένη με τον μετασχηματιστή. Χρησιμοποιήθηκε ξένος μετασχηματιστής	Ελέγξτε τη σύνδεση του ρομπότ με τη βάση. Συνδέστε τη βάση σύμφωνα με το Εγχειρίδιο. Χρησιμοποιήστε αυθεντικό μετασχηματιστή φόρτισης.
2	Το ρομπότ μετακινείται απότομα σε ένα τόπο.	Τυλίχθηκε κάτι γύρω από τους τροχούς ή τη βούρτσα	Το ρομπότ προσπαθεί αυτόματα να απελευθερωθεί. Βοηθήστε το ρομπότ στην απελευθέρωση, εάν αυτό δεν έγινε αυτόματα.
3	Το ρομπότ επιστρέφει στη βάση για φόρτιση χωρίς ολοκλήρωση του καθαρισμού.	Το ρομπότ επιστρέφει στη βάση όταν έχει χαμηλό επίπεδο φόρτισης. Σε διαφορετικές επιφάνειες η κατανάλωση της ενέργειας είναι διαφορετική.	Φορτίστε το ρομπότ Η διάρκεια αυτόνομης λειτουργίας του ρομπότ εξαρτάται από την πολυπλοκότητα του χώρου, την ποσότητα των σκουπιδιών και τον τρόπο καθαρισμού.
4	Το ρομπότ δεν εκτέλεσε τον προγραμματισμένο καθαρισμό.	Απενεργοποιημένη τροφοδοσία του ρομπότ. Το ρομπότ έμεινε από την μπαταρία. Ρομπότ μπλόκαρε από τα σκουπίδια.	Ενεργοποιήστε το ρομπότ. Όταν το ρομπότ βρίσκεται σε κατάσταση αναμονής, βεβαιωθείτε ότι είναι φορτισμένο έτσι ώστε να έχει αρκετή ενέργεια για να λειτουργήσει ανά πάσα στιγμή. Καθαρίστε το δοχείο σκόνης και το ρομπότ σύμφωνα με το Εγχειρίδιο.
5.	Το ρομπότ δεν ξεκινά από το τηλεχειριστήριο (απόσταση μέχρι 5 μέτρα).	Οι μπαταρίες του τηλεχειριστηρίου έχουν εξαντληθεί. Το ρομπότ είναι απενεργοποιημένος/ η μπαταρία του ρομπότ είναι αποφορτισμένη. Ο πομπός του τηλεχειριστηρίου είναι βρώμικος. Υπάρχει παρεμβολή από άλλες πηγές υπέρυθρης ακτινοβολίας.	Αντικαταστήστε τις μπαταρίες (2 τεμ. AAA). Ενεργοποιήστε/φορτίστε το ρομπότ. Σκουπίστε τον πομπό τηλεχειριστηρίου με ένα μαλακό πανί. Μη χρησιμοποιείτε το τηλεχειριστήριο κοντά σε άλλες συσκευές που εκπέμπουν τα υπέρυθρα σήματα.

6.	Κατά τη διάρκεια του καθαρισμού το ρομπότ παραλείπει τις περιοχές, καθαρίζει τυχαία, ο χάρτης καθαρισμού στην εφαρμογή δείχνει ανακρίβειες, δεν φαίνεται καλά.	Ο τροχός κίνησης δεν είναι σε πλήρη επαφή με την επιφάνεια. Άλλες συσκευές που βρίσκονται κοντά ενδέχεται να προκαλούν παρεμβολές. Μειωμένη τριβή σε ένα λείο, γυαλισμένο δάπεδο. Τα πράγματα και τα αντικείμενα που βρίσκονται στο πάτωμα παρεμποδίζουν τον καθαρισμό του ρομπότ.	Συνιστάται να κλείνετε την πόρτα για να διαχωρίσετε τις περιοχές καθαρισμού. Εάν είναι δυνατόν, να απομακρύνετε τα αντικείμενα που βρίσκονται στο πάτωμα για αποτελεσματικότερο καθαρισμό.
----	--	--	--

Προσοχή! Εάν δεν μπορείτε να επιλύσετε το πρόβλημα μόνοι σας, χρησιμοποιώντας τα βήματα που περιγράφονται παραπάνω, επικοινωνήστε με το Εξουσιοδοτημένο κέντρο επισκευής POLARIS.

Περιγραφή προβλημάτων και τρόπων επίλυσής τους σχετικά με τη σύνδεση WiFi

Πρόβλημα	Αιτία	Τρόπος επίλυσης
<p>Δεν επιτυγχάνεται η σύνδεση της συσκευής με τον δρομολογητή WiFi</p>	<p>1. Σφάλμα λαμβάνει χώρα κατά τη διάρκεια της σύνδεσης</p>	<p>a. Βεβαιωθείτε ότι η συσκευή σας υποστηρίζεται στην εφαρμογή: στο κύριο μενού της εφαρμογής πιέστε το κομβίο "Προσθήκη συσκευής" και ξεδιπλώστε τη λίστα "Όλες οι συσκευές".</p> <p>b. Βεβαιωθείτε ότι ο δρομολογητής σας λειτουργεί σε συχνότητα 2,4 MHz. Για ρύθμιση του δρομολογητή, μελετήστε τις οδηγίες χρήσης του δρομολογητή σας.</p> <p>c. Βεβαιωθείτε ότι ο δρομολογητής σας δεν επιβάλλει επιπλέον περιορισμούς σε εισερχόμενες συνδέσεις (π.χ. σύνδεση μόνο των δηλωμένων διευθύνσεων MAC). Για ρύθμιση του δρομολογητή, μελετήστε τις οδηγίες χρήσης του δρομολογητή σας.</p> <p>d. Βεβαιωθείτε ότι έχετε εγκατεστημένη την τελευταία έκδοση του προγράμματος.</p> <p>e. Μεταφορτώστε το πρόγραμμα από τη μνήμη του τηλεφώνου και εκκινήστε το άλλη μία φορά: ανοίξτε τη λίστα των ανοικτών εφαρμογών στο τηλέφωνο και σαρώστε προς τα πάνω το παράθυρο του προγράμματος Polaris IQHome που εκκινήθηκε, κατόπιν εκκινήστε εκ νέου το πρόγραμμα και επαναλάβετε τη διαδικασία σύνδεσης.</p> <p>f. Ενεργοποιήστε τη λειτουργία διαγνωστικού ελέγχου της συσκευής: μελετήστε την ενότητα "Ρύθμιση σύνδεσης" στις Οδηγίες χρήσης.</p> <p>g. Μηδενίστε τις ρυθμίσεις της συσκευής (Reset): μελετήστε την ενότητα "Ρύθμιση σύνδεσης" στις Οδηγίες χρήσης.</p>
	<p>2. Η σύνδεση έχει επιτευχθεί, η συσκευή προβάλλεται στη λίστα συσκευών στην εφαρμογή, αλλά ο έλεγχός της δεν είναι διαθέσιμος.</p>	<p>Βεβαιωθείτε ότι το τηλέφωνό σας πραγματοποίησε την επανασύνδεση με το δίκτυο WiFi. Για τον σκοπό αυτό, ανοίξτε την ενότητα ρυθμίσεων WiFi του τηλεφώνου σας και, εάν χρειαστεί, συνδεθείτε χειροκίνητα με το δίκτυο WiFi σας.</p>
	<p>3. Η συσκευή συνδέθηκε επιτυχώς, αλλά ξαφνικά έπαψε να αποκρίνεται σε εντολές από την εφαρμογή.</p>	<p>Εισέλθετε στη σελίδα της συσκευής και πιέστε το αστεράκι στην άνω δεξιά γωνία. Κατόπιν, στην ενότητα "Διαγνωστικός έλεγχος σύνδεσης", μελετήστε το διάγραμμα του διαγνωστικού ελέγχου. Πιέστε το θαυμαστικό δίπλα στο ερυθρό σημείο του δικτύου και ακολουθήστε τις οδηγίες του διαδραστικού βοηθού.</p>

		Δεν έχετε βρει απάντηση στο πρόβλημά σας; Μελετήστε τις επιπλέον πληροφορίες ή επικοινωνήστε με την υπηρεσία υποστήριξης πελατών στην ενότητα "Έξυπνο σπίτι" στον ιστότοπό μας.
Η συσκευή δεν αποκρίνεται στην πίεση κομβίων στον πίνακα ελέγχου της συσκευής	Έχει ενεργοποιηθεί η λειτουργία προστασίας από αθέλητο πάτημα	Απενεργοποιήστε την προστασία από την εφαρμογή ή από τον πίνακα ελέγχου της συσκευής

ΑΠΟΘΗΚΕΥΣΗ

Ηλεκτρικές συσκευές αποθηκεύονται σε κλειστό, στεγνό και καθαρό χώρο, σε θερμοκρασία περιβάλλοντος έως 40°C με σχετική υγρασία έως 70% και χωρίς ύπαρξη στο περιβάλλον όξινους ή άλλους ατμούς που επηρεάζουν δυσμενώς τα υλικά των ηλεκτρικών συσκευών.
Φυλάξτε τη συσκευή μακριά από τα παιδιά.

ΜΕΤΑΦΟΡΑ

Ηλεκτρικές συσκευές μεταφέρονται με όλα τα μέσα μεταφοράς σύμφωνα με τους κανόνες μεταφοράς εμπορευμάτων που ισχύουν για συγκεκριμένο τύπο μεταφορικό μέσω. Κατά τη μεταφορά της συσκευής χρησιμοποιήστε την αρχική εργοστασιακή συσκευασία.
Η μεταφορά συσκευών θα πρέπει να αποκλείουν τη δυνατότητα άμεσης έκθεσης σε βροχοπτώσεις και τα διαβρωτικά περιβάλλοντα.



Προσοχή! Μετά τη λήξη της διάρκειας ζωής του, μην πετάτε τη συσκευή μαζί με τα οικιακά απορρίμματα. Παραδώστε την σε ένα εξειδικευμένο σημείο ανακύκλωσης. Αυτό θα βοηθήσει στην προστασία του περιβάλλοντος.

ΕΦΑΡΜΟΓΗ

Δεν έχουν θεσπιστεί οι κανόνες εφαρμογής.

ΥΠΟΔΕΙΞΕΙΣ ΑΠΟΣΥΡΣΗΣ



Σύμφωνα με την Οδηγία WEEE 2012/19/EU σχετικά με τα απόβλητα ηλεκτρικών και ηλεκτρονικών συσκευών, μην αποσύρете τις συσκευές μαζί με τα οικιακά απορρίμματα. Πρέπει να μεταφερθεί σε ένα επίσημο κέντρο συλλογής αποβλήτων.

ΤΕΧΝΙΚΑ ΧΑΡΑΚΤΗΡΙΣΤΙΚΑ

PVCR 3300 IQ Home Aqua - ρομπότ-ηλεκτρική σκούπα οικιακής χρήσης της μάρκας POLARIS

Διάμετρος συσκευής: 330 mm

Ύψος συσκευής: 75 mm

Όγκος του δοχείου σκόνης: 600 ml

Ισχύς συσκευής: 25 Watt

Πηγή τροφοδοσίας: μπαταρία Li-on 2600 mAh 14,4 V

Χρόνος φόρτισης μπαταρίας: έως 5 ώρες

Χρόνος λειτουργίας με μπαταρίες: έως 120 λεπτά

Φορτιστής

Προδιαγραφές του φορτιστή:

Τάση εισόδου: 100-240 V, 0,5A

Συχνότητα: 50/60 Hz

Τάση εξόδου: 19 V

Μέγιστο φορτίο ρεύματος: 600 mA

Κατηγορία προστασίας - 2

Οι χρησιμοποιούμενες μπαταρίες για το τηλεχειριστήριο - τύπου AAA, 2 τεμ.

Σημείωση: Λόγω της συνεχιζόμενης διαδικασίας αλλαγών και βελτιώσεων, ενδέχεται να υπάρχουν κάποιες διαφορές μεταξύ του εγχειριδίου και του προϊόντος. Ο κατασκευαστής ελπίζει ότι ο χρήστης θα δώσει προσοχή σε αυτό.

ΠΑΗΡΟΦΟΡΙΕΣ ΠΙΣΤΟΠΟΙΗΣΗΣ

Η συσκευή συμμορφώνεται με της ακόλουθες Οδηγίες της ΕΕ:

- 2014/30/EU (EMC)

- 2014/35/EU (LVD)

- 2001/95/EC The General Product Safety Directive (GPSD)

- 2011/65/EU ROHS II (Directive Restriction of Hazardous Substance)



Εκτιμώμενη διάρκεια ζωής του προϊόντος: 3 χρόνια

Περίοδος εγγύησης: 24 μήνες από την ημερομηνία αγοράς

Περίοδος εγγύησης για την μπαταρία: 6 μήνες

Η ημερομηνία κατασκευής αναγράφεται στο προϊόν.

ΚΑΤΑΣΚΕΥΑΣΤΗΣ: Polaris Corporation Limited, Block 1801, 18/F, Jubilee Centre, 46 Gloucester Road, Wanchai, Χονγκ Κονγκ.

Δικαιούχος του ΕΣ Polaris: Ανώνυμη εταιρεία "Αστράτα", Gewerbestrasse 5, Cham, Canton of Zug, 6330, Ελβετία.

Εξουσιοδοτημένος αντιπρόσωπος του κατασκευαστή στην ΕΕ: ZAO «HTV1», Švitrigailos 11A Vilnius, Λιθουανία.

Κατασκευάστηκε στην Κίνα.

ΕΠΤΥΗΣΗ

Προϊόν: Ρομπότ-ηλεκτρική σκούπα οικιακής χρήσης **Μοντέλο PVCR 3300 IQ Home Aqua**

Η παρούσα εγγύηση ισχύει για 24 μήνες από την ημερομηνία αγοράς του προϊόντος και συνεπάγεται την εγγύηση του προϊόντος σε περίπτωση ανίχνευσης ελαττωμάτων που σχετίζονται με τα υλικά και λειτουργία. Η παρούσα εγγύηση ισχύει υπό τις ακόλουθες προϋποθέσεις:

1. Η εγγύηση του κατασκευαστή καλύπτει όλα τα μοντέλα που κατασκευάζονται με το εμπορικό σήμα «POLARIS» και αγοράζονται από εξουσιοδοτημένους πωλητές στις χώρες όπου παρέχεται υπηρεσία εγγύησης (ανεξάρτητα από τον τόπο αγοράς).
2. Το προϊόν πρέπει να χρησιμοποιείται αυστηρά σύμφωνα με τις οδηγίες χρήσης, με συμμόρφωση με τους κανόνες και τις υποδείξεις ασφαλείας.
3. Η παρούσα εγγύηση δεν ισχύει για τα ελαττώματα που προκύπτουν μετά τη μεταφορά αγαθών στον καταναλωτή λόγω:
 - Χημική, μηχανική ή άλλη επίπτωση, η εισχώρηση ξένων αντικειμένων, υγρών, εντόμων και αποβλήτων τους μέσα στο προϊόν,
 - Ακατάλληλη χρήση, η οποία αποτελείται από τη χρήση του προϊόντος εκτός του προορισμού του, καθώς και στην εγκατάσταση και λειτουργία του προϊόντος κατά παράβαση των κανόνων του Εγχειριδίου χρήσης και των απαιτήσεων ασφαλείας,
 - Αλόγιστη αβεστολιθικών ιζημάτων, λίθων νερού και αποβράσματος λόγω της χρήσης νερού με υψηλή περιεκτικότητα μεταλλικών στοιχείων.
 - Χρήση του προϊόντος που δεν προορίζεται,
 - Κανονική χρήση, καθώς και φυσική φθορά, που δεν επηρεάζουν τις λειτουργικές ιδιότητες: μηχανική βλάβη στην εξωτερική ή εσωτερική επιφάνεια (χτυπήματα, γρατσουνιές, εκδορές), φυσικές αλλαγές στο χρώμα του μετάλλου, συμπ. η εμφάνιση ουράνιου τόξου και σκοτεινών σημείων, καθώς και η διάβρωση στο μέταλλο στους χώρους βλάβης της επικάλυψης και των ακάλυπτων περιοχών του μετάλλου,
 - Φθορά των διακοσμητικών μερών, των λαμπτήρων, των μπαταριών, των προστατευτικών οθονών, των συλλεκτών συντριμμάτων, των μιάτων, των πινέλων και άλλων εξαρτημάτων με περιορισμένη διάρκεια χρήσης,
 - Επισκευή του προϊόν που παρέχεται από τα πρόσωπα ή επιχειρήσεις που δεν είναι εξουσιοδοτημένα κέντρα επισκευής*,
 - Βλάβη στο προϊόν κατά τη μεταφορά, ακατάλληλη χρήση του, καθώς και λόγου μην προβλεπόμενων τροποποιήσεων του σχεδιασμού προϊόντος ή αυτοεπισκευή.
4. Ο κατασκευαστής δεν φέρει εγγύηση εάν το προϊόν δεν διαθέτει πινακίδα ταυτότητας ή τα δεδομένα σε αυτό είναι διαγραμμένα ή διορθωμένα.
5. Η παρούσα εγγύηση ισχύει μόνο για τα προϊόντα που χρησιμοποιούνται για οικιακή χρήση και δεν ισχύει για προϊόντα που χρησιμοποιούνται για εμπορικούς, βιομηχανικούς ή επαγγελματικούς σκοπούς.

Προσοχή!! Ο κατασκευαστής δεν φέρει καμία ευθύνη για τυχόν βλάβη που προκαλείται άμεσα ή έμμεσα από το προϊόν POLARIS σε ανθρώπους, κατοικίδια ζώα, περιβάλλον ή υλικές ζημιές, αν αυτό συμβαίνει λόγω μη συμμόρφωσης με τους κανόνες ή τους όρους χρήσης και τοποθέτησης του προϊόντος, εκ προθέσεως ή εξαιτίας απερίσκεπτης πράξης του καταναλωτή ή τρίτων προσώπων. Για όλες τις ερωτήσεις σχετικά με τη συντήρηση, τον ποιοτικό έλεγχο, την εγγύηση και την επισκευή μετά την εγγύηση προϊόντων POLARIS, επικοινωνήστε με τον πωλητή - εξουσιοδοτημένο αντιπρόσωπο της POLARIS.

[Η ημερομηνία κατασκευής αναγράφεται στην πινακίδα ταυτότητας, η οποία βρίσκεται στο πίσω τοίχωμα της συσκευής](#)

