



Руководство пользователя робота-пылесоса Roborock E4

Внимательно прочитайте это руководство пользователя перед использованием устройства и сохраните его в надежном месте.



lamobile

Информация о технике безопасности

Ограничения

- Данное устройство предназначено только для уборки в помещениях. Не используйте его на улице (например, на неогороженной террасе), на иных поверхностях, кроме пола (например, на диване), и в помещениях коммерческого или производственного назначения.
- Не используйте устройство на приподнятых неогороженных поверхностях (например, на полу верхнего этажа, террасе без ограждения и мебели).
- Не используйте устройство при температуре выше 40 °C или ниже 4 °C, а также на мокрых или липких поверхностях.
- Перед использованием устройства уберите с поверхности пола какие-либо провода или разместите их в стороне, чтобы пылесос не зацепил их.
- Чтобы избежать блокирования устройства и повреждения ценных предметов, уберите легкие предметы (например, пластиковые пакеты) и хрупкие объекты (например, вазы) с пола перед началом уборки.
- Не позволяйте детям мешать работе устройства.
- Данное устройство не предназначено для использования лицами (включая детей) с ограниченными физическими, сенсорными или умственными способностями, не имеющими достаточного опыта и знаний, за исключением случаев, когда они действуют под руководством лица, отвечающего за их безопасность, или после надлежащего инструктажа по безопасному использованию устройства (CB).

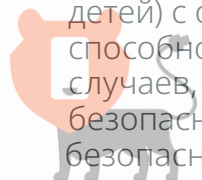

Информация о технике безопасности

- Дети старше 8 лет и лица с ограниченными физическими, сенсорными или умственными способностями, либо лица без теоретической подготовки и опыта использования устройства могут пользоваться данным устройством под руководством более опытного лица или согласно указаниям по его безопасной эксплуатации и при условии, что они понимают связанные с ним риски. Не разрешайте детям играть с устройством. Очистка и обслуживание не должны производиться детьми без надлежащего контроля со стороны взрослого человека (ЕС).
- Храните инструменты для очистки основной щетки в недосягаемом для детей месте.
- Не ставьте на устройство какие-либо предметы (в том числе детей и домашних животных), вне зависимости от того, работает оно или нет.
- Не подносите волосы, свободную одежду, пальцы и другие части тела к отверстиям и движущимся элементам устройства.
- Не используйте устройство для удаления горящих объектов (например, окурков).
- Не используйте устройство на коврах с высоким ворсом (эффективность работы устройства также может быть уменьшена на темных коврах).
- Не используйте устройство для очистки поверхностей с твердыми или острыми предметами (такими как строительный мусор, стекло и гвозди).
- Не переносите продукт за крышку лазерного сканера, крышку основного устройства или противоударный бампер.

Информация о технике безопасности

- Перед очисткой или техническим обслуживанием устройства его необходимо выключить и извлечь вилку из розетки.
- Не используйте влажную ткань или жидкости для очистки устройства.
- Не пользуйтесь моющим модулем на коврах.
- Используйте устройство в соответствии с инструкцией по эксплуатации. Любой ущерб или убытки в результате ненадлежащего использования устройства несет пользователь.
- Батареи в данном устройстве подлежат замене только квалифицированным персоналом.

Батарея и зарядка

ПРЕДОСТЕРЕЖЕНИЕ

- Не заряжайте непerezаряжаемые батареи.
- Для зарядки батареи используйте съемное устройство Roborock CDZ14RR или CDZ15RR, поставляемое вместе с устройством.
- Не разбирайте, не ремонтируйте и не модифицируйте батарею или зарядный блок.
- Держите зарядный блок вдали от источников тепла (например, обогревателей).

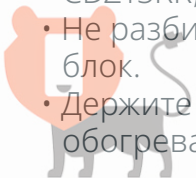

Информация о технике безопасности

- Не очищайте контакты зарядного устройства влажной тряпкой или мокрыми руками.
- Перед утилизацией устройства необходимо извлечь батарею.
- Для извлечения батареи нужно отключить устройство от электросети.
- Утилизацию батареи необходимо осуществлять безопасным способом. Не выбрасывайте батареи вместе с бытовыми отходами. Сдайте их компании, профессионально занимающейся утилизацией.
- Если поврежден шнур питания, немедленно прекратите использование устройства. В целях обеспечения безопасности его замену должен выполнить производитель, его сервисный агент или другие лица с соответствующей квалификацией.
- Убедитесь, что питание устройства отключено перед его отправкой. Рекомендуется использовать оригинальную упаковку.
- Если устройство долго не будет использоваться, полностью зарядите его, отключите и храните в сухом прохладном месте. Заряжайте устройство как минимум раз в три месяца, чтобы избежать чрезмерной разрядки батареи.



Таблица неисправностей

Таблица неисправностей

Элемент	Неисправность
Основное устройство	Функции не работают.
	Не включается.
	Проблема с основной щеткой, боковой щеткой, вентилятором или основным колесом.
Зарядный блок	Основное устройство не заряжается.
Шнур питания	Нет питания в зарядном блоке.



Знакомство с устройством

Робот

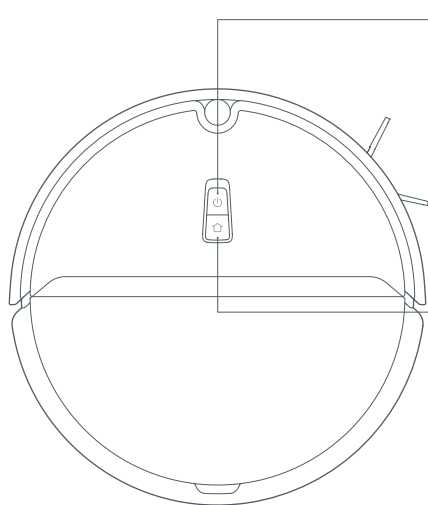

🔌 Уборка/Питание

- Нажмите, чтобы начать уборку
- Нажмите и удерживайте, чтобы включить или выключить

Индикатор питания

- Белый: уровень заряда батареи $\geq 20\%$
- Красный: уровень заряда батареи $< 20\%$
- Медленно мигает: зарядка или включение
- Мигает красным: ошибка

🏠 Док-станция / точечная уборка

- Нажмите для возвращения к док-станции
- Нажмите и удерживайте для точечной уборки

Примечание.

Нажмите любую кнопку, чтобы приостановить уборку, возвращение к док-станции или точечную уборку.

Сброс WiFi

- Нажмите 🏠 и 🔌, и удерживайте обе кнопки в течение 3 секунд.



Знакомство с устройством

Список деталей

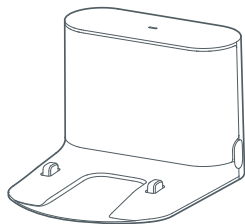

Док-станция

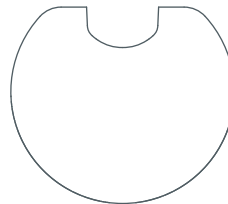

Влагостойкая подставка

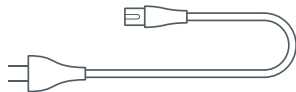

Шнур питания



Регулируемая емкость для воды



Ткань для влажной уборки



Знакомство с устройством

Робот

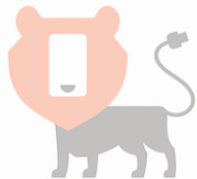
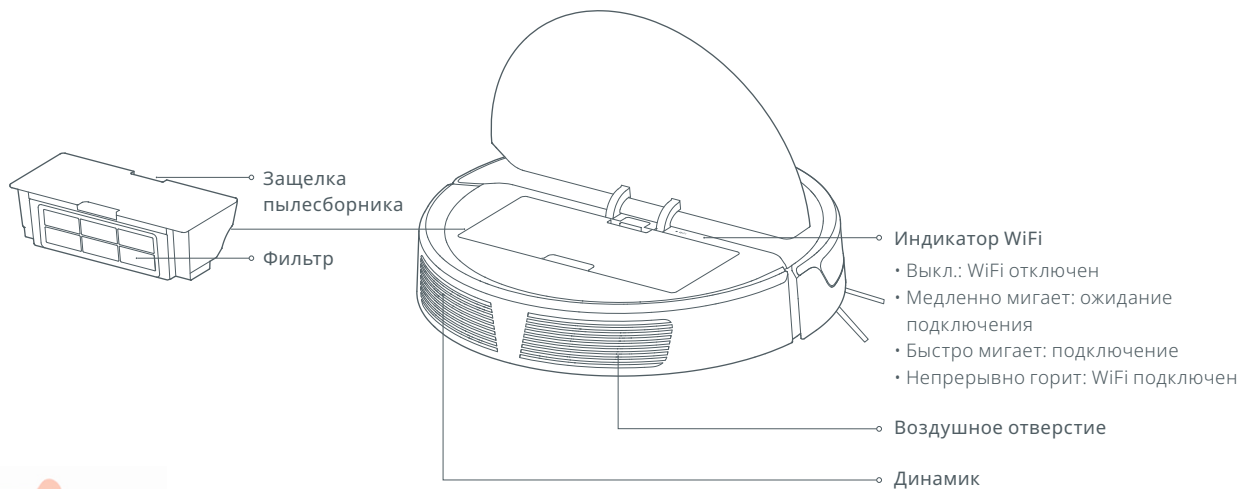

Знакомство с устройством

Робот и датчики

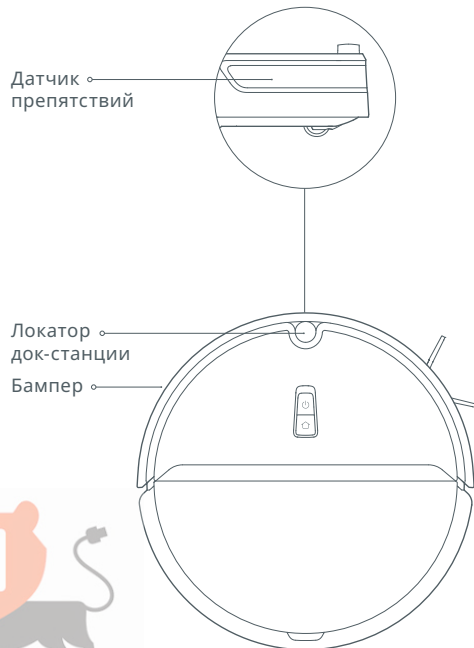

Док-станция

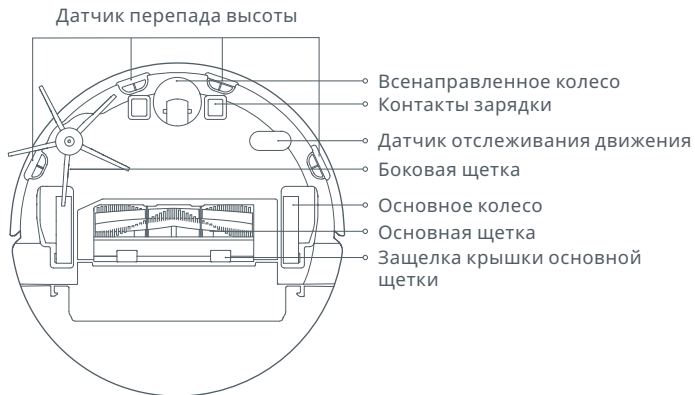
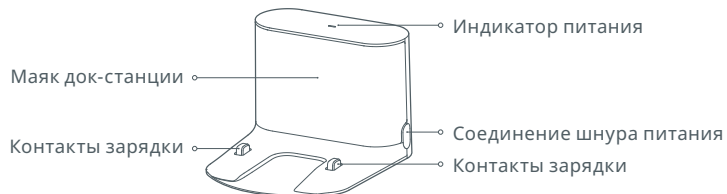

Установка

Использование робота

1. Разместите док-станцию на ровной поверхности и стены и включите ее в розетку электропитания.



Примечания.

- Убедитесь, чтобы оставалось как минимум 0,5 метра свободного места с каждой стороны и 1,5 метра свободного места напротив док-станции.
- Если кабель питания висит вертикально относительно пола, робот может зацепить его, что приведет к отключению док-станции.
- Индикатор питания горит, когда док-станция включена в розетку, и не горит, когда робот заряжается.
- Для максимального удобства расположите док-станцию в зоне хорошего приема сигнала WiFi.
- Чтобы избежать проблем при возврате к док-станции, не размещайте док-станцию в лучах прямого солнечного света и не блокируйте локационный маяк
- Не размещайте док-станцию в проходах или дверных проемах. Это может препятствовать доступу к ней, т. к. вокруг док-станции имеется безопасная область.

Использование робота

2. Закрепите влагостойкую подставку.
После того, как док-станция закреплена, протрите место установки влагостойкой подставки сухой тканью, как показано на изображении. Сначала наклейте двухстороннюю ленту на влагостойкую подставку, а затем разместите ее на полу.

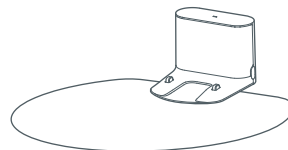

Примечание.

При размещении док-станции на деревянном полу всегда используйте влагостойкую подставку.

Установка

3. Включение и зарядка.

Для включения нажмите и удерживайте кнопку . Когда загорится индикатор питания, поместите робота на док-станцию для зарядки.

Робот оснащен блоком высокопроизводительных литий-ионных аккумуляторных батарей. Для поддержания производительности батареи должны находиться в заряженном состоянии.

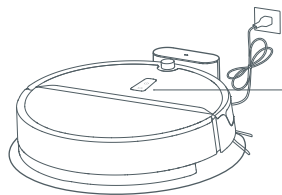

Цвет индикатора питания указывает на уровень заряда батареи.

- Белый: уровень заряда батареи $\geq 20\%$
- Красный: уровень заряда батареи $< 20\%$

Примечание.

Робот не включится при низком уровне заряда батареи. Поместите робота на док-станцию для зарядки.

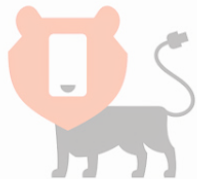

Установка

4. Подключение к мобильному приложению.

(рекомендуется)



Этим робот использует приложение Mi Home. Через систему MIUI его можно подключать к другим совместимым устройствам «умного дома».

① Загрузите приложение

Найдите приложение «Mi Home» в магазине App Store или Google Play, или отсканируйте нижеприведенный QR-код, а затем загрузите и установите приложение.



② Выполните сброс WiFi

- Откройте верхнюю крышку робота, чтобы получить доступ к индикатору WiFi.
- Нажмите и удерживайте кнопку  и кнопку  до тех пор, пока не прозвучит голосовое сообщение «Сброс WiFi». Медленное мигание индикатора WiFi означает, что робот перешел в режим настройки конфигурации сети.

Примечание

Если вы не можете подключить телефон к роботу, сбросьте WiFi и добавьте робота в качестве нового устройства.

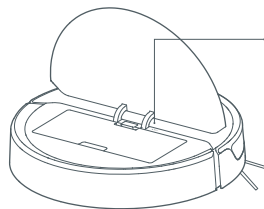

Индикатор WiFi

- Выкл.: WiFi отключен
- Медленно мигает: ожидание подключения
- Быстро мигает: подключение
- Непрерывно горит: WiFi подключен

③ Добавление устройства

Откройте приложение Mi Home и нажмите «+» в верхнем правом углу. Добавьте робота, следуя инструкциям в приложении. После добавления робота можно найти на домашней странице.

Примечание.

- Из-за того, что приложение Mi Home постоянно развивается, процесс может немного отличаться от вышеприведенных инструкций. Всегда следуйте инструкциям в приложении.
- Поддерживаются только сети WiFi в диапазоне 2,4 ГГц.

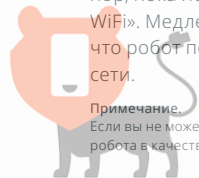

Установка

Использование робота

5. Влажная уборка

Примечание.

- Перед первой влажной уборкой рекомендуется пропылесосить все полы как минимум три раза, чтобы избежать излишнего скопления грязи на ткани для влажной уборки.
- Используйте ограничительную ленту, чтобы предотвратить влажную уборку на ковровом покрытии, или уберите ковры перед влажной уборкой.
- Для предотвращения коррозии или повреждения не используйте жидкости для очистки или дезинфекционные средства в емкости для воды.
- Рекомендуется очищать ткань для влажной уборки после каждых 60 минут влажной уборки, чтобы обеспечить достаточный поток воды и эффективность уборки.

① Отрегулируйте расход воды

С помощью переключателя установите необходимый расход воды.

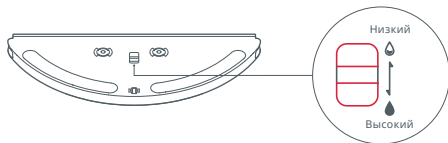

② Заполните емкость для воды

Откройте емкость для воды, заполните ее водой и плотно закройте.

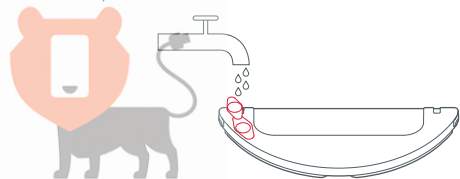

③ Установите ткань для влажной уборки

Намочите ткань для влажной уборки и выжмите ее насухо. Вставьте ее в разъем в емкости для воды.

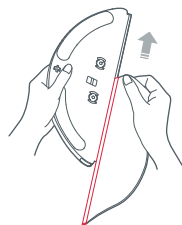

④ Установите модуль

Задвиньте модуль влажной уборки в направлении, указанном отметками в задней части устройства, до «щелчка».

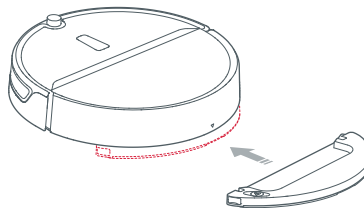

Установка

Использование робота

6. Запуск уборки.

Когда батарея заряжена полностью, индикатор питания будет непрерывно гореть. Нажмите кнопку  или начните уборку с помощью приложения.

7. Извлечение модуля влажной уборки.

После того, как устройство завершило уборку и вернулось к док-станции, нажмите на боковые защелки внутрь и извлеките модуль для влажной уборки, потянув его.

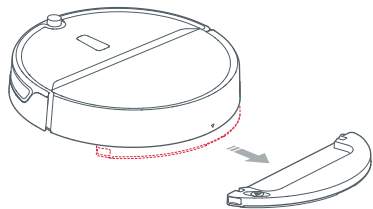

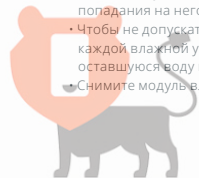

Примечание.

- Если док-станция расположена на деревянном полу, всегда используйте влагостойкую подставку, чтобы избежать повреждения пола в результате попадания на него влаги.
- Чтобы не допускать возникновения неприятного запаха и плесени, после каждой влажной уборки снимайте модуль влажной уборки, выливайте оставшуюся воду и очищайте ткань для влажной уборки.
- Снимите модуль влажной уборки, если влажная уборка не осуществляется.



Правила эксплуатации

Включение/выключение

Для включения робота нажмите и удерживайте кнопку . Индикатор питания включится и робот перейдет в режим ожидания. Если устройство неподвижно, нажмите и удерживайте кнопку  для его отключения и завершения текущего цикла уборки.

Уборка

Нажмите кнопку  для начала уборки. Нажатие какой-либо кнопки приостановит текущий цикл уборки.

Примечание.

- При слишком низком уровне заряда батареи запуск уборки невозможен. Позвольте роботу зарядиться перед началом уборки.
- Уберите все провода (включая шнур питания док-станции) с пола перед началом уборки, чтобы не допустить сбоя питания или повреждения робота или проводов.
- Если уборка завершится менее чем за 10 минут, по умолчанию она будет выполнена снова.
- Если во время уборки разрядится батарея, робот вернется к док-станции для подзарядки и продолжит уборку с того места, на котором она была остановлена.

Зарядка

Автоматический режим: после уборки робот автоматически вернется к док-станции.

Вручную: в режиме паузы нажмите кнопку , чтобы отправить робота обратно к док-станции.



Во время зарядки робота индикатор питания медленно мигает.

Примечание.

Если робот не может найти док-станцию, он вернется к последнему местоположению начала уборки. Разместите робота на док-станции вручную для подзарядки.

Пауза

Когда робот выполняет уборку, нажмите любую кнопку для приостановки.

Нажмите кнопку  для продолжения уборки или кнопку  для остановки уборки и возвращения робота к док-станции.

Примечания.

- Размещение робота на док-станции вручную в режиме паузы остановит текущий цикл уборки.
- При продолжении уборки после перемещения робота разместите его близко к изначальному положению перед началом.

Способ уборки

После запуска робот начнет уборку по зигзагообразной траектории. После того, как все области были пройдены, он выполнит уборку вдоль стен, покрыв весь пол. После этого робот автоматически вернется к док-станции.



Правила эксплуатации

Точечная уборка

В режиме ожидания или паузы нажмите кнопку , чтобы начать точечную уборку. Робот выполнит уборку области диаметром 1,2 метра по спирали вокруг начальной точки. После уборки робот вернется к начальной точке.

Примечание.

Запуск точечной уборки в режиме паузы прервет текущий цикл уборки.

Ошибки

Если возникает ошибка выполнения, индикатор питания быстро мигает красным и звучит голосовое сообщение. Подробная информация представлена в разделе «Поиск и устранение неисправностей».

Примечания.

- Робот автоматически перейдет в спящий режим после 10 минут бездействия в состоянии ошибки.
- Подключение робота к док-станции в состоянии ошибки остановит текущий цикл уборки.



Спящий режим

После бездействия в течение более 10 минут робот автоматически перейдет в спящий режим. Индикатор питания будет мигать раз в несколько секунд. Нажмите любую кнопку для пробуждения робота.

Запланированная уборка

Используйте мобильное приложение для настройки запланированной уборки. Робот автоматически выполнит уборку в указанное время и вернется к док-станции после каждой уборки.

Сброс WiFi

Если мобильному телефону не удается подключиться к роботу из-за изменения конфигурации маршрутизатора, забытого пароля или по какой-либо другой причине, выполните сброс WiFi. Откройте верхнюю крышку, чтобы получить доступ к индикатору WiFi. Затем нажмите и удерживайте кнопки  и , пока не прозвучит голосовое сообщение «Сброс WiFi». Сброс завершен, когда индикатор WiFi медленно мигает.

Примечание.

WiFi автоматически отключается, если время установления подключения превышает один час. Если требуется повторное подключение, сбросьте WiFi и повторите попытку.

Мощность всасывания

Используйте приложение Mi Home, чтобы выбрать один из режимов: тихий, сбалансированный, мощный или максимальный. По умолчанию используется сбалансированный режим.

Режим «Не беспокоить»

При включенном режиме «Не беспокоить» активный цикл уборки будет завершен, не будут воспроизводиться голосовые оповещения и будет снижена яркость индикатора питания. По умолчанию режим «Не беспокоить» активируется в период с 22:00 по 08:00. С помощью мобильного приложения можно отключить режим «Не беспокоить» или изменить время его использования.

Регулярное техобслуживание

Пылесборник и фильтр

*Очищайте раз в неделю

1. Откройте верхнюю крышку робота, нажмите на защелку пылесборника, поднимите и извлеките его.

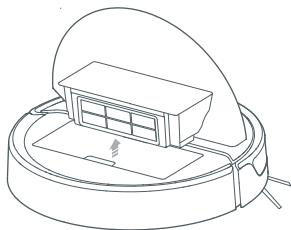

2. Снимите фильтр и опустошите пылесборник.

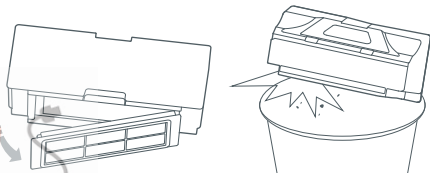

Основная щетка

*Очищайте раз в неделю

1. Переверните робота и нажмите на защелку крышки основной щетки, чтобы снять крышку основной щетки.
2. Снимите основную щетку и очистите ее подшипники.
3. Устраните какие-либо запутавшиеся волосы.
4. Установите обратно основную щетку и крышку основной щетки.

Примечание.

Для максимальной эффективности уборки рекомендуется заменять основную щетку каждые 6-12 месяцев.

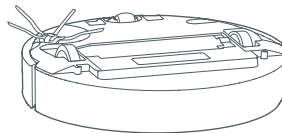
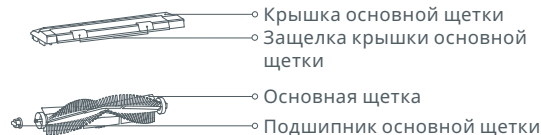

Регулярное техобслуживание

Очистка моющегося сетчатого фильтра

*Очищайте раз в две недели

1. Заполните пылесборник чистой водой. Аккуратно потрусите его, затем вылейте грязную воду.

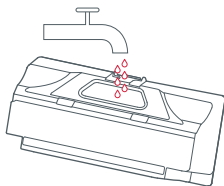

Примечание.

Для предотвращения блокирования фильтра используйте только свежую воду. Не используйте очищающие средства.

2. Снимите фильтр и промойте его водой.

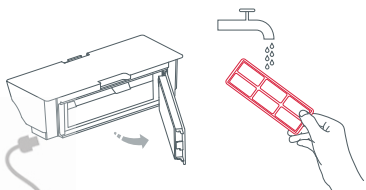

Примечание.

Во избежание повреждений не прикасайтесь к фильтру руками, щетками или острыми объектами.

3. Если необходимо, промойте фильтр несколько раз и слегка постучите по его рамке, чтобы удалить как можно больше грязи.



4. Позвольте фильтру высохнуть перед тем, как установить его обратно.

Примечание.

Тщательно высушите фильтр в течение, как минимум, 24 часов перед использованием.

Батарея

Робот оснащен блоком высокопроизводительных литий-ионных аккумуляторных батарей. Для поддержания производительности батарей робот должен находиться в заряженном состоянии.

Примечание.

Если робот не будет использоваться долго, его необходимо выключить и заряжать не реже, чем раз в три месяца, во избежание повреждения батареи, вызванного полным разрядом.

Док-станция

*Очищайте раз в месяц

Очищайте контакты зарядки сухой мягкой тканью.



Примечание.

Во избежание повреждений не прикасайтесь к фильтру руками, щетками или острыми объектами.

Регулярное техобслуживание

Боковая щетка

* Очищайте раз в месяц

1. Переверните робота и открутите винт, фиксирующий боковую щетку.
2. Снимите и очистите боковую щетку.
3. Установите боковую щетку на место и затяните винт.

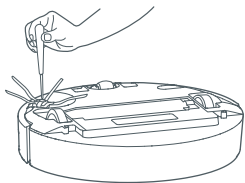

Примечание.

Для улучшения качества уборки рекомендуется менять боковую щетку раз в 3–6 месяцев

Ткань для влажной уборки

* Очищайте после использования

1. Извлеките ткань для влажной уборки из модуля влажной уборки.

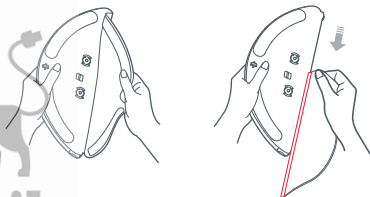

2. Очистите и высушите ткань для влажной уборки.

Примечание.

- Всегда снимайте ткань для влажной уборки после уборки во избежание блокирования фильтра.
- Если ткань для влажной уборки сильно загрязнена, качество уборки будет снижено. Всегда используйте чистую ткань.
- Для поддержания высокого качества уборки рекомендуется заменять ткань для влажной уборки каждые 3–6 месяцев.

Фильтр в сборе

* Рекомендуется замена каждые 1–3 месяца

1. Перемещайте палец вдоль паза, чтобы извлечь оба фильтра.
2. Установите новые фильтры.



Примечание.

Для максимальной эффективности уборки рекомендуется заменять фильтры каждые 1–3 месяца, в зависимости от качества воды и частоты уборки.



Регулярное техобслуживание

Всенаправленное колесо

* Очищайте по мере необходимости

1. Переверните робота.
2. С помощью маленькой отвертки отделите ось и снимите колесо.
3. Промойте ось и колесо водой и очистите их от волос и грязи.
4. Высушите и установите колесо обратно на место.

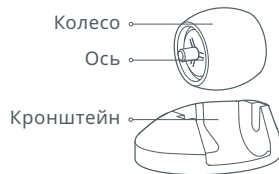

Примечание.

Кронштейн всенаправленного колеса не снимается.

Датчики робота

* Очищайте по мере необходимости

Очищайте все датчики сухой мягкой тканью, в том числе:

1. Четыре датчика перепада высоты снизу робота.
2. Датчик препятствий на передней части робота.
3. Контакты зарядки снизу робота.
4. Датчики отслеживания движения снизу робота.

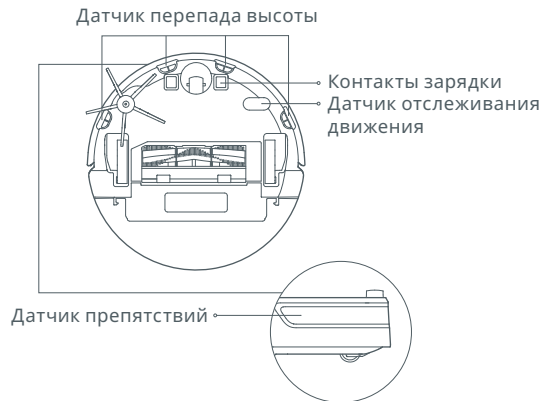

Регулярное техобслуживание



Сброс системы

Если робот не реагирует нажатие кнопок или не выключается, выполните сброс системы, нажав и удерживая кнопку . После перезагрузки произойдет автоматический перезапуск робота.

Обновление прошивки

Обновление прошивки робота осуществляется с помощью приложения Mi Home. Перед обновлением поместите робота на док-станцию и убедитесь, что заряд батареи составляет более 20%. Во время обновления прошивки индикатор питания быстро мигает белым.

Восстановление заводских настроек

Если робот не работает после сброса системы, нажмите и удерживайте кнопку  и кнопку , пока не прозвучит голосовое сообщение «Восстановление заводских настроек». Будут восстановлены заводские настройки робота. Игнорируйте голосовое сообщение «Сброс WiFi».



Основные параметры

Робот

Название	Параметры
модель	roborock E4
Размеры	350×350×90,5 мм
Батарея	Литиевая батарея 14,4 В / 5200 мА ч
Вес	Прибл. 3,0 кг
Беспроводное подключение	WiFi Smart Connect
Номинальное напряжение	14,4 В пост. тока
Номинальная мощность	58 Вт
Время зарядки	<6 ч

Док-станция

Название	Параметры
Модель	CDZ14RR или CDZ15RR
Размеры	151×130×98 мм
Номинальная мощность	28 Вт
Номинальный входной ток	100–240 В перем. тока
Номинальный выходной ток	20 В пост. тока 1,2 А
Номинальная частота	50–60 Гц
Зарядка батареи	Литиевая батарея 14,4 В / 5200 мА ч

Устранение неисправностей

Если во время уборки произошла ошибка, индикатор питания будет быстро мигать красным и прозвучит голосовое оповещение. Варианты разрешения приведены в таблице ниже.

Ошибка	Решение
Ошибка 2: Очистите и слегка постучите по бамперу.	Бампер застрял. Слегка постукивайте по бамперу для удаления из него посторонних предметов. Если посторонние предметы не были обнаружены, передвиньте устройство в новое положение и запустите его.
Ошибка 3: Переместите робота ближе к его изначальному местоположению и перезапустите его.	Колеса не соприкасаются с полом. Переместите робота ближе к его изначальному местоположению и повторите попытку.
Ошибка 4: Протрите датчики перепада высоты, переместите робота ближе и повторите попытку.	Колеса не соприкасаются с полом. Переместите робота ближе и повторите попытку. Эта ошибка также может быть вызвана загрязнением датчиков перепада высоты. Протрите датчики перепада высоты и повторите попытку.
Ошибка 5: Снимите основную щетку, а затем очистите ее и подшипник.	Возможно, основная щетка заблокирована мусором. Снимите и очистите основную щетку и ее подшипник.
Ошибка 6: Снимите и очистите боковую щетку.	Возможно, боковая щетка заблокирована мусором. Снимите и очистите ее.
Ошибка 7: Устраните мусор, застрявший в основной щетке. Переместите робота ближе и перезапустите его.	Основные колеса могут быть заблокированы. Снимите и очистите их.
Ошибка 8: Устраните все препятствия вокруг робота.	Возможно, робот застрял. Устраните какие-либо препятствия вокруг него.
Ошибка 9: Установите пылесборник и фильтр.	Установите на место пылесборник и фильтр. Убедитесь, что они установлены правильно. Если проблема не устранена, попробуйте заменить фильтр.
Ошибка 10: Убедитесь что фильтр высушен или очистите его.	Фильтр высушен не полностью. Высушите фильтр в течение как минимум 24 часов. Фильтр может быть засорен и необходима его очистка. Если проблема не устранена, замените фильтр.

Устранение неисправностей

Ошибка	Решение
Ошибка 12: Слишком низкий уровень заряда батареи. Зарядите перед использованием.	Низкий уровень заряда батареи. Зарядите перед использованием.
Ошибка 13: Сбой зарядки. Очистите область контактов зарядки.	Очистите контакты зарядки док-станции и робота мягкой сухой тканью.
Ошибка 14: Ошибка батареи.	Слишком высокая или низкая температура батареи. Дождитесь нормализации температуры.
Ошибка 17: Ошибка модуля боковой щетки. Выполните сброс системы.	Возникла ошибка модуля боковой щетки. Выполните сброс системы.
Ошибка 18: Ошибка вентилятора пылесоса. Выполните сброс системы.	Произошла ошибка вентилятора пылесоса. Выполните сброс системы.
Ошибка 20: Очистите датчик отслеживания движения и поместите робота туда, где он остановился.	Датчик отслеживания движения может быть загрязнен. Протрите датчик сухой мягкой тканью, затем поместите робота туда, где он остановился и перезапустите его.
Ошибка 23: Очистите маяк док-станции	Маяк док-станции загрязнен. Очистите его.
Внутренний сбой. Выполните сброс системы.	Неисправность по причине внутреннего сбоя. Выполните сброс системы.



Часто задаваемые вопросы

Проблема	Решение
Не удается включить устройство	Низкий уровень заряда батареи. Поместите робота на док-станцию и зарядите его перед использованием. Слишком низкая или высокая температура батареи. Используйте робота только в диапазоне температур 4–40°C.
Не удается зарядить устройство	Питание док-станции не включено. Убедитесь, что оба конца шнура питания подключены надлежащим образом. При плохом контакте очистите контактные области док-станции и робота. Питание возобновлено, когда загорается индикатор питания.
Медленная зарядка	При использовании в условиях низких или высоких температур робот автоматически уменьшает скорость зарядки, чтобы увеличить срок службы батареи. Контакты зарядки могут быть загрязнены. Очистите их сухой тканью.
Не удалось достичь док-станции	Рядом с док-станцией слишком много препятствий. Очистите область или переместите док-станцию. Робот находится слишком далеко от док-станции. Переместите его ближе к ней и повторите попытку.
Неправильная работа	Перезапустите робота.
Шум при уборке	Основная щетка, боковая щетка и основные колеса могут быть заблокированы. Выключите робота и очистите их. Если всенаправленное колесо заблокировано, снимите его и очистите.
Низкая эффективность уборки или выпадающая пыль	Пылесборник заполнен и его необходимо опустошить. Фильтр засорен и его необходимо очистить. Основная щетка заблокирована и ее необходимо очистить.
Не удается подключиться к WiFi	WiFi отключен. Выполните сброс WiFi и повторите попытку. Слабый сигнал WiFi. Убедитесь, что робот находится в зоне хорошего приема сигнала WiFi. Проблема с подключением WiFi. Выполните сброс WiFi, загрузите последнюю версию мобильного приложения и повторите попытку. Не удается подключиться к WiFi. Возможно имеется ошибка в настройках маршрутизатора. Свяжитесь с отделом обслуживания клиентов RoboGosk для устранения неисправности.
Запланированная уборка не работает	Слишком низкий уровень заряда батареи. Запуск запланированной уборки возможен только при уровне заряда батареи выше 20%.

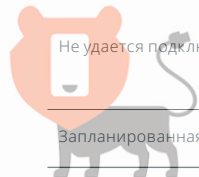

Не удается подключиться к WiFi

Запланированная уборка не работает

Часто задаваемые вопросы

Проблема	Решение
При нахождении робота на док-станции питание всегда поступает?	Робот потребляет энергию для поддержания производительности батареи, когда находится у док-станции, однако энергопотребление чрезвычайно мало.
Нужно ли заряжать робота как минимум 16 часов при использовании первые три раза?	Нет. Робот можно использовать в любое время после первой полной зарядки батареи.
Уборка не продолжается после подзарядки	Убедитесь, что робот не находится в режиме «Не беспокоить». Режим «Не беспокоить» предотвращает уборку. При уборке пространства, для которого требуется подзарядка во время уборки, уборка не будет продолжаться, если робот был помещен на док-станцию вручную до начала автоматической подзарядки.
Робот не может вернуться к док-станции после точечной уборки или когда он был перемещен вручную.	После точечной уборки или значительного изменения местоположения робот будет создавать новую карту. Если док-станция находится слишком далеко, робот может не быть в состоянии вернуться к ней для подзарядки, и в таком случае его нужно поместить на док-станцию вручную.
Робот начал пропускать определенные точки.	Датчик препятствий может быть загрязнен. Очистите его сухой мягкой тканью.
Отсутствие или малое количество воды во время влажной уборки	Проверьте наличие воды в емкости для воды, смочите ткань для влажной уборки, замените фильтр или следуйте инструкциям по правильной установке ткани для влажной уборки, указанным в руководстве пользователя.
Слишком много воды во время влажной уборки	Убедитесь, что крышка емкости для воды и фильтр правильно установлены.



Информация об утилизации электрического и электронного оборудования

Надлежащая утилизация данного изделия Данная маркировка свидетельствует о том, что данное изделие не следует утилизировать вместе с другими бытовыми отходами на территории ЕС. Для защиты окружающей среды и здоровья людей от вреда из-за неконтролируемого захоронения отходов утилизируйте устройство надлежащим образом для возможности дальнейшего повторного использования природно-сырьевых ресурсов. Для возврата отработанного изделия используйте соответствующие системы сбора и возврата, либо свяжитесь с продавцом данного изделия. Он может забрать данное изделие для безопасной переработки.



lamobile

Гарантийная информация

Гарантийная информация

Гарантийный срок зависит от законодательства страны, в которой продается продукт, и ответственность за гарантию несет продавец.

Гарантия распространяется только на дефекты материалов или качество изготовления.

Гарантийный ремонт должен осуществляться только официальным сервисным центром.

При составлении гарантийной рекламации обязательно приложите чек на покупку (с указанием даты покупки).

Гарантия не распространяется на следующие случаи:

Обычный износ

Ненадлежащая эксплуатация, например, перегрузка изделия, использование нерекондованных дополнительных принадлежностей

Применение силы, повреждение из-за воздействия внешних факторов

Повреждение в результате несоблюдения требований инструкции по эксплуатации, например, подключение неподходящих источников питания или несоблюдение инструкций по установке

Частичный или полный демонтаж изделия

Безопасность лазера

Лазерный датчик расстояния в данном устройстве соответствует стандартам Класса I лазерных изделий в IEC 60825-1:2014 и не выделяет опасного излучения

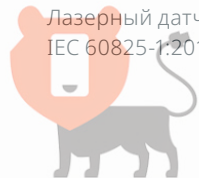

Правила и условия монтажа, хранения, перевозки (транспортировки), реализации и утилизации

- Прибор не требует какого-либо монтажа или постоянной фиксации.
- Хранение и перевозка прибора должны осуществляться в сухих местах.
- Реализация прибора должна производиться согласно действующему законодательству РФ.
- После окончания срока службы изделия его нельзя выбрасывать вместе с обычным бытовым мусором. Вместо этого оно подлежит сдаче на утилизацию в соответствующий пункт приема электрического и электронного оборудования для последующей переработки и утилизации в соответствии с федеральным или местным законодательством. Обеспечивая правильную утилизацию данного продукта, Вы помогаете сберечь природные ресурсы и предотвращаете ущерб для окружающей среды и здоровья людей, который возможен в случае ненадлежащего обращения. Более подробную информацию о пунктах приема и утилизации данного продукта можно получить в местных муниципальных органах или на предприятии по вывозу бытового мусора.
- При обнаружении неисправности прибора следует немедленно обратиться в авторизованный сервисный центр или утилизировать прибор.



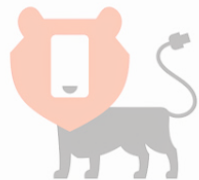

lamobile

Robot Vacuum Cleaner

Manufacturer:Beijing Roborock Technology Co.,Ltd.

Product Model: roborock E4

Address of Manufacturer:Floor 6, Suite 6016, 6017, 6018, Building C, Kangjian Baosheng Plaza,
No.8 Heiquan Road, Haidian District, Beijing, P.R.CHINA

For more product information, visit our website:www.roborock.com

For after-sales support, email our after-sales service team:

US/Non-Europe Support:support@roborock.com

Europe Support:support@roborock-eu.com

Робот-пылесос

Производитель: Beijing Roborock Technology Co., Ltd.

Модель продукта: roborock E4

Адрес производителя: Floor 6, Suite 6016, 6017, 6018, Building C, Kangjian Baosheng Plaza,
No. 8 Heiquan Road, Haidian District, Beijing, Китайская Народная Республика

Дополнительную информацию о продукте см. на нашем сайте: www.roborock.com

По вопросам послепродажного обслуживания свяжитесь с нашими специалистами
отдела послепродажного обслуживания:

Служба поддержки в США/не Европейских странах: support@roborock.com

Служба поддержки в Европе: support@roborock-eu.com

