

HYUNDAI

РОБОТ-ПЫЛЕСОС

ROBOT VACUUM CLEANER

ШАҢСОРҒЫШ РОБОТ

Руководство по эксплуатации

Instruction manual

Пайдалану жөніндегі нұсқаулық

H-VCRQ80



2. HYUNDAI

GB DESCRIPTION

1. Dust bin
2. Release button of the dust bin
3. Vents
4. Shock absorber
5. Sensor
6. Infrared sensor
7. Display
8. Side brush
9. Turbo brush
10. Socket adapter
11. Battery compartment
12. Wheel
13. Sensors from falling
14. Switch 0 /I
15. Charging station
16. Adapter
17. Remote
18. Spare side brushes (2 PCs.)
19. Cleaning brush
20. Spare filter
21. The charging indicator on the station
22. 2 x 1.5 V batteries, type AAA

RUS УСТРОЙСТВО ИЗДЕЛИЯ

1. Емкость для сбора пыли
2. Кнопка отсоединения емкости для сбора пыли(PUSH)
3. Вентиляционные отверстия
4. Амортизатор
5. Датчик столкновения
6. Инфракрасный датчик
7. Дисплей
8. Боковая щетка
9. Турбощетка
10. Гнездо для адаптера
11. Отсек для аккумулятора
12. Колеса
13. Датчики от падения
14. Выключатель 0 /I
15. Зарядная станция
16. Адаптер
17. Пульт
18. Запасные боковые щетки (2 шт.)
19. Щетка для чистки

20. Запасной фильтр
21. Индикатор зарядки на станции
22. 1.5V батареяна, тип AAA – 2шт.

КЗ БҰЙЫМНЫҢ ҚҰРЫЛЫМЫ

1. Шаң жинауға арналған сауыт
2. Шаң жинауға арналған сауытты ағытатын түйме (PUSH)
3. Желдеткіш саңылаулар
4. Амортизатор
5. Қақтығыс датчигі
6. Инфрақызыл датчик
7. Дисплей
8. Бүйір шөтке
9. Турбо шөтке
10. Адаптерге арналған ұя
11. Батареяға арналған ұя
12. Доңғалақтар
13. Кұлап кетуден қорғау датчиктері
14. О /I қосқышы
15. Зарядтау станциясы
16. Адаптер
17. Пульт
18. Қосалқы бүйір шөткелер (2 дана)
19. Тазалауға арналған шөтке
20. Қосалқы сүзгі
21. Станциядағы зарядтау индикаторы
22. 1,5 В батарея, AAA – 2 дана

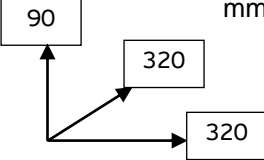
Адаптер AC/DC AC 220-240 V ~ 50 Hz 0.8 A DC 18V === 1.5A Класс защиты II Питания прибора 14,4V ===, 2200mAh Питание базы 18V === 1.5A	30 W	1.6 / 2.2 kg	 <p style="text-align: right;">mm</p>
--	------	--------------	---

4. HYUNDAI

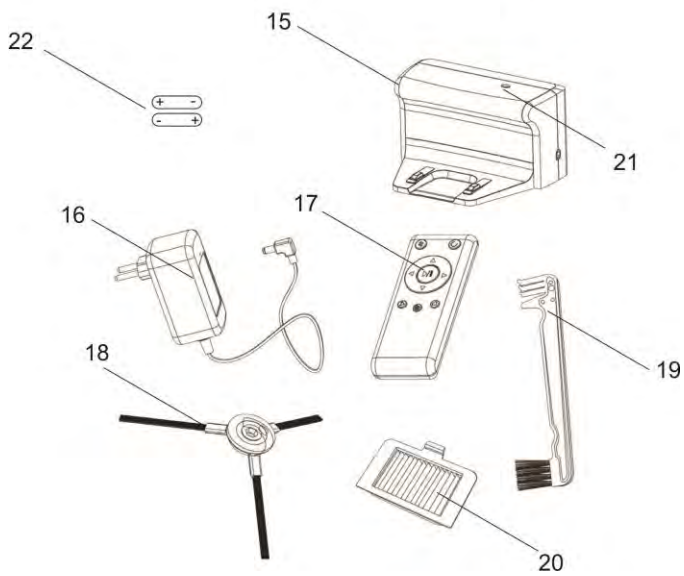
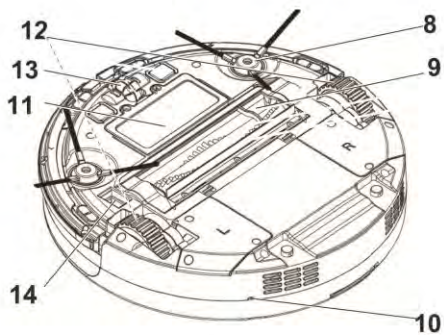
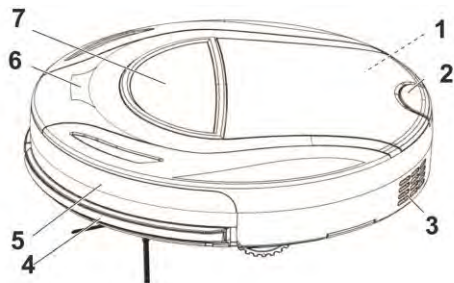

INSTRUCTION MANUAL

IMPORTANT SAFEGUARDS

- Read this instruction manual carefully to prevent any unit damage or injury when using.
- When using this appliance, basic precautions should always be followed:
- Before the first use of the appliance check that the voltage indicated on the rating label corresponds to the mains voltage in your home.
- For home use only. Do not use for industrial purposes.
- To reduce the risk of electric shock, do not use outdoors or on wet surfaces. Do not immerse unit or cord in any liquids.
- To avoid deforming of plastic components of the appliance or fire accident, never leave the appliance exposed to direct sun light or near any heater.
- This appliance is not intended for use by persons (including children) with reduced physical, sensory or mental capabilities, or lack of experience and knowledge, unless they have been given supervision or instruction concerning use of the appliances by a person responsible for their safety.
- Children should be supervised to ensure that they do not play with the appliance.
- Never use the vacuum cleaner without filters.
- Do not attempt to repair, adjust or replace parts in the appliance. Repair the malfunctioning appliance in the nearest service center.
- If the product has been exposed to temperatures below 0°C for some time it should be kept at room temperature for at least 2 hours before turning it on.
- The manufacturer reserves the right to introduce minor changes into the product design without prior notice, unless such changes influence significantly the product safety, performance, and functions.
- Manufacturing date is indicated on the unit and/or on packing as well as in accompanying documents in the following format XX.XXXX where first two figures XX is the month of production, and following four figures XXXX is the year of production.
- Use this product in temperature from 0°C to 40°C
- Do not sit on top of this product or attach an object on the top of it. Beware of children or pets while the product is in operation.
- Never use the product to clean up combustible or highly volatile liquids such as gasoline.
- While the product is in operation, make sure all doors leading outside are closed.
- Charging adaptor is for indoors use only.
- Do not recharge the product if the battery cord or plug is damaged.
- Never touch the charger, plug or cable with damped hands.
- Please take out the battery when it is not in use for a long time.
- The battery is to be disposed of safety

Proper use

- This device is designed for vacuuming up normal house dust. It is only intended for private indoor use and not suitable for commercial application.

Before first use

- Before you can use the device, you must:
- unpack the product contents and remove all transport and packaging elements,
- insert batteries in the remote control,

6. HYUNDAI

- fitting the side brushes,
- set up the charging station,
- charge the device's rechargeable battery.

Inserting batteries in the remote control

- Open the battery compartment cover on the back of the remote control by pressing the catch together with your thumb and fold up the cover.
- Insert the batteries in the battery compartment. Make sure that the polarity is correct as indicated in the compartment (+/-).
- Put the battery compartment cover back on the battery compartment and fold it into the closed position. It must audibly lock into place.
- When the remote control starts to lose power, the batteries must be replaced.

Fitting the side brushes

- Place the device upside down on the ground or a table.
- Fit the side brush marked with R on the receptacle on the device that is marked with R.
- Fit the side brush marked with L on the receptacle on the device that is marked with L.
- The side brushes must audibly lock into place.

Set up the charging station

- ATTENTION!
- The charging contacts on the device and on the charging station should always be free of dust and clean so that the rechargeable battery can be charged.
- Place the charging station on a clean, level floor with the back towards a wall near a socket. When selecting the location, keep in mind that once it has finished cleaning, the robotic vacuum cleaner must have an unobstructed path back to the charging station. There must be approx. 1.5 to 2 m of free space in front of the charging station; there should be no furniture or other obstacles within this space. The sensor must not be covered. No reflective objects (e.g. mirrors) should be behind or next to the charging station as they could confuse the sensor.
- Connect the mains adapter cord to the charging station and then insert the mains plug of the mains adapter into an easily accessible socket.

Charge the rechargeable battery

- Discharge the rechargeable battery every few months and then recharge it. To discharge the rechargeable battery, use the device with the charging station disconnected from the mains so that it runs out of power. Then recharge the rechargeable battery.
- Before first use or if the device has not been used for a prolonged period of time, it will take approximately 6 to 8 hours for the empty rechargeable battery to recharge; subsequent charge times will then range from approx. 3 to 4 hours. The rechargeable battery will reach its full charge capacity after it has been fully discharged and recharged completely two to three times.
- If the rechargeable battery is completely empty and the device is unable to travel to the charging station, it must be placed on the charging station.

Charging via the charging station

- Once the charge level of the robotic vacuum cleaner's rechargeable battery is low, it will travel to the charging station where the rechargeable battery will be automatically recharged. For this, the charging station must be connected to the mains.

- If the device fails to locate the charging station because e.g. the room is too large and it comes to a stop, you should “give it helping hand”. Use the directional buttons on the remote control to steer the device towards the charging station or place it directly on the charging station. While the device is vacuuming, leave the charging station connected to the mains so that it can automatically dock and recharge for the next cleaning cycle.

Use

- **ATTENTION!**
- The device is not suitable for plush/deep-pile carpets.
- Clear up all items lying around the room that could catch in the brushes or nozzle or which could obstruct the device while cleaning. Be particularly sure to not leave anyplastic bags on the floor.
- Make sure that the device is not able to come into contact with cables, cords or tassels, e.g. of curtains, table cloths or carpets. If necessary, fold the edges of carpets with tassels under the carpet.
- Remove all items that could be knocked over (e.g. vases, small lamps, decorative items).
- There should be at least 40 cm of distance between two objects (e.g. wall and shelf) in order for the device to pass through.
- The device could get stuck under pieces of furniture if it does not have the necessary clearance. Block the path e.g. with flower pots that are heavy enough to prevent being knocked off.

Operating the device/manual start

- Switch the device on by pushing the start/pause switch on the device. The start/pause switch will illuminate in red - blue - red.
- Push the desired function button on the remote control (see chapter “Functions”). A signal tone will sound, the start/pause switch will illuminate in blue. The robotic vacuum cleaner will then start cleaning in the selected vacuuming mode.
- Push the button to stop the robotic vacuum cleaner. A signal tone will sound, the start/pause switch will illuminate in red again. The device will stop vacuuming and automatically switch to standby mode.

Remote control

- To use the remote control, you must first activate the device via start/pause switch on the device.



- **Start/Pause** – Push the button in the middle to start the device or to pause the device during the vacuuming process.
- **Directional buttons** – You can use the directional buttons to steer the device manually.



- **Automatic charging** – Push this button to tell the device to return to the charging station to recharge.



- **Timer** – Push this button to set the time for the device to vacuum each day (24-hour mode).

8. HYUNDAI

Functions

- The device has three different vacuuming modes. You can use the menu button on the device or the corresponding buttons on the remote control to select these modes.

- The robotic vacuum cleaner has the following vacuuming modes:



- Random cleaning mode  : The robotic vacuum cleaner will travel straight ahead until it encounters an obstacle, it will then veer off and travel straight ahead in another direction.



- Spiral cleaning mode  : The robotic vacuum cleaner will begin by travelling from the inside to the outside in an increasingly large spiral. It will then travel from the outside inward in an increasingly small spiral. Once it has reached its starting position, it will look for a new area and begin the process again.



- Edge cleaning mode  : The robotic vacuum cleaner will move forward until it encounters an edge (e.g. wall, piece of furniture), it will then travel along this edge until it reaches the next edge.

-  Auto cleaning mode: The robotic vacuum cleaner will automatically combine the three other cleaning modes.

Setting the time and day

- To set the current time, simultaneously push the buttons  and  in standby mode.



- The hour display will start to blink. Push the buttons  (+1 hour) or  (-1 hour) to set the hours.









- Push the button again. You can now set the minutes with the buttons  (+1 minute)  or (-1 minute).

- Use the button  to confirm the set time.

Timer function

- You must first set the current time before you can set the timer for the device.
- If you do not deactivate the timer and the device is in standby mode, it will always start cleaning at the set time.
- You can program the charging station so that the robotic vacuum cleaner starts vacuuming at a desired time. Make sure that you select the desired vacuuming mode before you set the timer.

- To set a timer, simultaneously push the buttons  and  in standby mode.

- The hour indicator for setting the timer will start flashing. Push the buttons  (+1 hour) or  (-1 hour) to set the hours.
- Push the button again. You can now set the minutes with the buttons  (+1 minute) or  (-1 minute).
- Use the button  to confirm the set time.
- The indicator will now appear on the display.
- To deactivate the timer function, simultaneously push the buttons  and  in standby mode. The hour indicator for setting the timer will start flashing. In this mode, simultaneously push the buttons  and  again.
- The indicator on the display will disappear and the timer is deactivated.
- **WARNING!**
- Be sure to clean the container after each cleaning.
- Never use the vacuum cleaner without installed filter and with damaged or dirty filter. Otherwise, dust will fall into the motor and cause damage to the vacuum cleaner.
- Don't use the vacuum cleaner if the container is filled to the mark "MAX". When the container is filled, dirty air clogs up the vacuum cleaner filter and the engine can overheat and disable.
- Don't use the vacuum cleaner for cleaning of material debris such as cement, whitewash, plaster, metal shavings and etc. These particles cause to the engine damage.
- Don't wash vacuum cleaner parts in a dishwasher or a construction machine.

Cleaning and maintenance

- **ATTENTION!**
- The device may not be connected to the mains and must be completely switched off for cleaning and maintenance!
- Only the dust bin may be rinsed out. The device itself, the filters or the remote control may not be immersed in water or in other liquids. Make sure that all parts are completely dry before you place the dust bin back in the device!
- None of the parts of the robotic vacuum cleaner are suitable for cleaning in the washing machine or dishwasher!
- When cleaning, do not use any corrosive or abrasive cleaners. They could damage the surface.

Before and after each use, make sure that

- the nozzle and the vents are unobstructed,
- the sensors on the bottom side of the device are free of dust or similar,
- the side brushes are not entangled and are free of hair and threads,
- no hair, threads or similar are wrapped around the roller brush or wheels.
- The side brushes may be cleaned with warm water.

Cleaning the housing

- If necessary, wipe the housing off with a damp cloth only.

10. HYUNDAI

- Emptying the dust bin and cleaning the dust filter
- For proper operation of the device, you should empty the dust bin and clean the filters after every use.
- You can knock out the filters and/or use the enclosed cleaning brush to brush them out.
- You can rinse the dust bin out with water.
- Depress the release button on the device to let the cover flip up.
- Pull the dust bin out on the handle.
- Open the dust bin by folding the catch forward and pushing it up.
- Empty the dust bin into a waste bin.
- You should also clean the HEPA and dust filter after every use.
- They are located on the front side of the dust bin.
- Loosen the catch on the HEPA filter and pull it off. The dust filter is located behind it.
- Empty out any coarse dirt over a waste bin.
- Insert both filters again. When inserting the filters, make sure that they are properly secured!
- If necessary, clean the dust bin with clean, warm water. Then let it dry completely before putting it back in the device. When putting it back in the device, make sure that the dust bin is properly seated in the dust bin compartment and that the handle is folded down.
- Close the cover. It must audibly lock into place.

Cleaning the roller brush, rubber strip and nozzles

- Over time, hair, threads or other dirt and debris may collect on the roller brush.
- To remove them, take the roller brush out of the device.
- If the roller brush is worn out, it must be replaced. A spare roller brush is included in the product contents.
- Remove any coarse dirt from the bottom side of the device.
- Place the device upside down on the ground or a table.
- Release the cover with the rubber strip by pushing the two catches together and folding the cover up.
- Carefully take the roller brush out of the compartment.
- Use the enclosed cleaning brush or a cloth to clean the cover with the rubber strip, the roller brush, the compartment and nozzles.
- Then put the brush back in the holder and the compartment. Make sure that the side of the brush with the square is inserted in the corresponding recess in the compartment.
- Place the cover with the rubber strip back on the compartment and push it into place. The cover must audibly lock into place.

Replacing the side brushes

- If the side brushes are worn, they must be replaced. Two spare side brushes are contained in the product contents.
- Remove any coarse dirt from the bottom side of the device.
- Place the device upside down on the ground or a table.
- Use a star-headed screwdriver to loosen the screws on the side brushes.
- Pull the side brushes off of the axles.
- If necessary, clean the brush compartments.
- Place the new side brushes on the axles and tighten the screws.

- Store the device and accessories in a cool, dry place that is out of the sun and out of the reach of children and animals.
- Take the batteries out of the remote control if you do not use the device for a prolonged period of time.

Removing / inserting the rechargeable battery

ATTENTION!

- When removing / inserting the rechargeable battery, the device may not be connected to the mains.

Do not in any case open the rechargeable battery pack!

- To take the rechargeable battery out of the device, please follow the steps below:
- Loosen the two screws, reach into the recess and fold the cover of the rechargeable battery compartment up.
- Pull the rechargeable battery pack up and disconnect the plugged connection by pushing on the catch.
- Dispose of the rechargeable battery in accordance with the legal regulation for battery disposal.
- If you would like to insert a new rechargeable battery in the device, connect the plugs and place it in the rechargeable battery compartment. Close the cover of the rechargeable

Troubleshooting

Problem	Возможная причина / решение
The device stops, but is still on.	Check whether the wheels or brushes are obstructed. Is the nozzle plugged, the dust bin full or are the filters dirty?
The device turns around in circles.	Is one of the wheels obstructed?
The device constantly travels back to the charging station or changes direction.	Are the infrared sensor and the sensor at the front or the sensors on the bottom of the device dirty? Clean them. Is one of the guard strips at the front of the device stuck? Loosen it by hand.
The device is unable to locate the charging station.	Are the sensors on the charging station obstructed or dirty? Is there any furniture or other obstacles in front of the charging station? There must be at least 1.5 to 2 m of free space in front of the charging station so that the signal can reach the device. Make sure that the charging station is connected to the mains supply. Is the room so large that the signal is no longer able to reach the device? If this is the case, you must place the device on the charging station yourself.
The device does not leave the charging station at the preset time.	Did an interruption of the power supply to the charging station cause the settings to be deleted? Check the settings on the charging station.

12. HYUNDAI



The symbol on the unit, packing materials and/or documentations means used electrical and electronic units and battery's should not be tossed in the garbage with ordinary household garbage. These units should be passed to special receiving point.

For additional information about actual system of the garbage collection address to the local authority.

Valid utilization will help to save valuable resources and avoid negative work on the public health and environment which happens with incorrect using garbage.



РУКОВОДСТВО ПО ЭКСПЛУАТАЦИИ МЕРЫ БЕЗОПАСНОСТИ

- Внимательно прочитайте данную инструкцию перед эксплуатацией прибора во избежание поломок при использовании. Неправильное обращение может привести к поломке изделия, нанести материальный ущерб или причинить вред здоровью пользователя.
- При эксплуатации прибора соблюдайте следующие меры предосторожности:
- Перед первоначальным включением проверьте, соответствуют ли технические характеристики, указанные на изделии, параметрам электросети.
- Использовать только в бытовых целях. Прибор не предназначен для промышленного применения.
- Не используйте прибор вне помещений и на влажных поверхностях.
- Не располагайте прибор вблизи источников тепла (радиаторов, обогревателей и др.) и не подвергайте его воздействию прямых солнечных лучей, так как это может вызвать деформацию пластмассовых деталей.
- Прибор не предназначен для использования лицами (включая детей) с пониженными физическими, сенсорными или умственными способностями или при отсутствии у них жизненного опыта или знаний, если они не находятся под присмотром или не проинструктированы об использовании прибора лицом, ответственным за их безопасность.
- Дети должны находиться под присмотром для недопущения игр с прибором.
- Не включайте пылесос без фильтра.
- Не пытайтесь самостоятельно ремонтировать прибор или заменять какие-либо детали. При обнаружении неполадок обращайтесь в ближайший Сервисный центр.
- Если изделие некоторое время находилось при температуре ниже 0 °С, перед включением его следует выдержать в комнатных условиях не менее 2 часов.
- Производитель оставляет за собой право без дополнительного уведомления вносить незначительные изменения в конструкцию изделия, кардинально не влияющие на его безопасность, работоспособность и функциональность.

- Дата производства указана на изделии и/или на упаковке, а также в сопроводительной документации, в формате XX.XXXX, где первые две цифры «XX» – это месяц производства, следующие четыре цифры «XXXX» – это год производства.
- Данное устройство необходимо использовать в диапазоне температур от 0 °C до 40 °C.
- Запрещается садиться или прикреплять какие-либо предметы на пылесос.
- Не применяйте пылесос для уборки горючих или легковоспламеняющихся жидкостей, таких как бензин.
- Во время работы пылесоса все двери, ведущие на улицу, должны быть закрыты.
- Адаптер для зарядки аккумулятора предназначен для использования только в помещении.
- Запрещается заряжать аккумулятор, если поврежден шнур адаптера или вилка.
- Не прикасайтесь влажными руками к вилке или шнуру адаптера.
- Если устройство не используется в течение длительного времени, извлеките из него аккумулятор.
- Аккумулятор необходимо утилизировать с соблюдением требований техники безопасности.

Применение прибора

- Прибор предназначен для чистки помещений от домашней пыли.

Перед первым использованием

- Распакуйте прибор и полностью освободите его от упаковочных материалов.
- Вставьте батарейки в пульт управления.
- Установите боковые щетки.
- Включите зарядную станцию.
- Зарядите аккумулятор.

Вставка батареек в пульт управления

- Откройте отсек для батареек на задней части пульта управления, для этого нажмите на крышку отсека.
- Соблюдая полярность, вставьте батарейки в отсек (батарейки типа ААА, включены в комплект).
- Установите крышку отсека для батареек обратно в пульт до щелчка.

Установка боковых щёток

- Поместите прибор вверх ногами на полу или на столе.
- Установите боковую щётку с буквой R в отверстие с буквой R.
- Установите боковую щётку с буквой L в отверстие с буквой L.
- При правильной установке щеток должен прозвучать щелчок.

Подключение зарядной станции

- Контакты зарядного устройства на приборе и зарядная станция всегда должны быть чистыми, чтобы аккумулятор мог заряжаться. Для этого периодически протирайте их сухой мягкой тряпкой.
- Установите зарядную станцию на чистом ровном полу задней частью к стене, возле розетки. На пути прибора к зарядной станции не должно быть препятствий. Перед зарядной станцией должно быть 1.5-2.0 метра свободного пространства, без мебели и других предметов. Позади зарядной станции не должно быть отражающих поверхностей (например, зеркал), чтобы не сбивать датчик.

14. HYUNDAI

- Подключите адаптер к зарядной станции, включите вилку адаптера в электрическую сеть.

Зарядка аккумулятора

- Полностью разряжайте аккумулятор каждые несколько месяцев и заново заряжайте.
- Перед первым включением, или если прибор не использовался в течение продолжительного времени, потребуется примерно от 6 до 8 часов для зарядки аккумулятора; в дальнейшем это будет занимать примерно от 3 до 4 часов. Аккумулятор будет заряжаться на максимум после 2-3 циклов полной зарядки и разрядки.
- Если аккумулятор полностью разряжен, и прибор не может вернуться на подзарядку самостоятельно, необходимо поставить его на зарядную станцию вручную.

Зарядка от зарядной станции

- Как только заряд аккумулятора подойдет к концу, прибор самостоятельно направится к зарядной станции, где аккумулятор подзарядится автоматически. Для этого зарядная станция должна быть подключена к электрической сети.
- Если прибор не может самостоятельно обнаружить зарядную станцию (например, если комната слишком большая, или на его пути препятствие), вы должны ему помочь. Воспользуйтесь кнопками направления на пульте управления, чтобы направить прибор до зарядной станции или поставьте его прямо на зарядную станцию вручную.
- Когда прибор стоит на зарядке, на экране дисплея появляется иконка батареи с попеременно мигающими частями. Когда батарея полностью зарядится, на экране дисплея появится иконка батареи, состоящей из трёх частей.

Работа





Подготовка

- Прибор не подходит для чистки длинноворсовых ковров.
- Перед началом работы уберите с пола все предметы, которые могут попасть внутрь прибора или мешать его движению.
- Убедитесь, что на пути прибора не встретятся провода, кабели или кистей (занавесок, скатертей или ковровой бахромы), пакеты.
- Уберите все предметы, которые могут быть сбиты прибором (например, вазы, небольшие настольные лампы, декоративные элементы)
- Между двумя соседними объектами должно оставаться не менее 40см пространства, чтобы прибор смог пройти между ними.
- Прибор может застрять под предметами мебели, если они имеют низкую посадку. Заблокируйте ему путь, например, горшком с цветком.





Работа

- Включите прибор, нажав на кнопку СТАРТ/ПАУЗА. Загорится красно-синий индикатор кнопки.
- Нажмите на пульте управления кнопку желаемого режима работы. Прозвучит звуковой сигнал, кнопка СТАРТ/ПАУЗА подсветится синим цветом. Робот пылесос начнёт пылесосить в выбранном вами режиме.
- Нажмите кнопку СТАРТ/ПАУЗА на пульте управления для остановки прибора. Прозвучит звуковой сигнал, кнопка СТАРТ/ПАУЗА на приборе подсветится красным. Прибор прекратит пылесосить и автоматически перейдет в режим паузы.

Пульт управления





- 
 СТАРТ /ПАУЗА (в центре кнопки) используется для запуска устройства или для установки паузы в процессе работы.
- 
 КНОПКИ НАПРАВЛЕНИЙ (по краям кнопки) используются, чтобы направлять прибор в определенную сторону.
- 
 АВТОМАТИЧЕСКАЯ ПОДЗАРЯДКА используется для того, чтобы прибор вернулся на зарядную станцию для подзарядки.
- 
 ТАЙМЕР используется для установки времени работы прибора (режим 24 часа).

Режимы













- Прибор имеет три разных режима работы. Для выбора режима вы можете использовать соответствующие кнопки на пульте управления.
- Режим уборки в случайном порядке  : робот пылесос будет двигаться прямо, пока не встретит на своём пути препятствие, затем он отклонится от прежнего курса и снова начнёт двигаться прямо.
- Режим спиральной уборки  : робот пылесос будет двигаться от центра к периферии по увеличивающейся спирали. Затем он начнёт двигаться от периферии обратно к центру по уменьшающейся спирали. Как только он вернётся в свою исходную позицию, он выберет новую площадь для уборки и начнёт двигаться в том же режиме.
- Режим уборки под углом  . Робот пылесос начнет двигаться вперёд, пока не встретит на своём пути угол (например, стены, угол мебели), затем он будет двигаться вдоль этого угла, пока не дойдёт до следующего угла.
- Режим автоматической уборки  Это высокоэффективный режим уборки, совмещающий в себе все три режима в случайном порядке.

Таймер

Установка текущего времени:

- В режиме паузы нажмите одновременно кнопки  и  на панели управления.
- Когда начнет моргать символ «час», нажмите кнопку  (+1) или  (-1), чтобы задать значение часа. При каждом нажатии на эти кнопки число на экране будет увеличиваться или уменьшаться на единицу.

16. HYUNDAI

- После того как значение часа установлено, нажмите кнопку , чтобы установить минуты.
- Нажмите кнопку  (+1) или  (-1), чтобы задать значение минут.
- При каждом нажатии на эти кнопки, число на экране будет увеличиваться или уменьшаться на единицу. После того, как значение минут установлено, снова нажмите кнопку  для сохранения настроек и выхода из режима установки времени.
- **Установка времени ежедневного автоматического начала уборки:**
 - В режиме паузы нажмите одновременно кнопки  и , так вы войдете в режим выбора времени ежедневного автоматического начала уборки.
 - Когда начинает моргать символ «час», нажмите кнопку  (+1) или  (-1), чтобы задать значение часа. При каждом нажатии на кнопки число на экране будет увеличиваться или уменьшаться на единицу.
 - После того как значение часа установлено, нажмите кнопку , чтобы установить минуты.
 - Нажмите кнопку  (+1) или  (-1), чтобы выбрать значение минут. При каждом нажатии на кнопки число на экране будет увеличиваться или соответственно уменьшаться на единицу.
 - После того, как значение минут установлено, снова нажмите кнопку  для сохранения установок времени и выхода из режима установки времени ежедневного автоматического начала уборки.
- **Отмена времени ежедневного автоматического начала уборки:**
 - В режиме паузы нажмите одновременно кнопки  и , так вы войдете в режим выбора времени ежедневного автоматического начала уборки, ещё раз одновременно нажмите кнопки  и . Установки времени ежедневного автоматического начала уборки будут отменены.
- Примечания:
 - Установка времени ежедневного автоматического начала уборки может быть произведена только после установки текущего времени.
 - При любых установках времени прибор должен находиться в режиме паузы.
 - Если в момент наступления заданного часа прибор уже находится в процессе работы или в процессе установки времени, текущий заданный час он пропустит автоматически и начнёт уборку в заданное время со следующего раза.
 - При включении /выключении прибора установки сбрасываются.
 - Всякий раз, когда в приборе заканчивается заряд либо его открывают, все установки времени сбрасываются.
- **ВНИМАНИЕ:**
 - Обязательно очищайте емкость для сбора пыли после каждой уборки.

- Никогда не включайте прибор без установленного фильтра, если фильтр поврежден или загрязнен. В противном случае пыль попадет в мотор и приведет к поломке устройства.
- Не используйте прибор, если контейнер заполнен до отметки "MAX". При заполненном контейнере, грязный воздух забивает фильтр пылесоса, в результате чего, двигатель перегревается и выходит из строя.
- Не используйте прибор для уборки строительного мусора (цемента, побелки, штукатурки, металлической стружки и т.д.). Данные частицы приводят к поломке двигателя.
- Не мойте детали пылесоса в посудомоечной или стиральной машине.

Очистка и уход

- Любые действия по уходу можно производить только с выключенным прибором, и отключенным от электрической сети!
- При необходимости протрите корпус влажной тряпкой.
- Промывать водой можно только ёмкость для сбора пыли. Сам прибор, фильтры, пульт управления нельзя погружать в воду или любые другие жидкости. Перед тем как поставить на место ёмкость для сбора пыли убедитесь, что все части прибора сухие.
- Никакие части и компоненты робота пылесоса не подходят для мытья в стиральной машине или посудомоечной машине!
- При мытье не используйте коррозионные или абразивные средства. Они могут повредить поверхность.

Чистка щётки:

- Налипший на щётку мусор и намотавшиеся волосы необходимо время от времени удалять. Рекомендуется в обязательном порядке чистить щётку после 4-5 циклов работы.
- Выключите прибор. Бережно почистите вращающуюся щётку твёрдым концом щетки для чистки, которая прилагается в комплекте.

Чистка ёмкости для сбора пыли:

- Нажмите кнопку PUSH на передней панели прибора, поднимите крышку.
- Возьмитесь за ручку ёмкости для сбора пыли, вытащите её из прибора.
- Откройте крышку ёмкости для сбора пыли, вытащите фильтр, опустошите ёмкость для сбора пыли в мусорное ведро. При необходимости вы можете продуть фильтр струёй воздуха.
- Внимание: фильтры нельзя мыть водой!

Чистка датчиков нижнего обзора

- Датчики нижнего обзора находятся спереди на нижней части прибора. Рекомендуется после каждой уборки осторожно протирать просвечивающую часть датчика сухой тканью, во избежание скапливания пыли и нарушений в работе датчиков.

Замена батареи:

- С помощью крестовой отвертки удалите болт с крышки отсека для батареи, снимите крышку, и, потянув на себя выньте батарею.
- При установке новой батареи, соблюдайте обратную последовательность.

Хранение

- Храните прибор и его аксессуары в прохладном сухом месте, вне доступа прямых солнечных лучей и вне доступа детей и животных.

18. HYUNDAI

- Если вы не пользуетесь прибором в течение длительного времени, выньте батарейки из пульта управления.

Решение проблем

Не пытайтесь самостоятельно ремонтировать прибор!

Описание проблемы	Причина	Решение
Прибор не включается	В батарее нет заряда	Зарядить прибор перед его эксплуатацией
Повторяющееся движение назад или постоянная смена направления движения после того, как прибор начал работу	Датчики от падения загрязнены	Протрите датчики от падения
	Прозрачная часть датчика, отвечающая за избегание столкновений, загрязнена	Протрите датчики столкновения
	Амортизатор заблокирован чем либо	Поправьте амортизатор рукой, чтобы он вернулся в своё рабочее положение
Прибор работает малоэффективно, слышится громкий шум	Вращающаяся щётка или боковая щётка заблокирована или повреждена	Почистите щётки и/или устраните причину повреждения
	Ёмкость для сбора пыли переполнена	Опустошите ёмкость для сбора пыли
	Фильтр заблокирован мусором/пылью	Почистите фильтр
Пульт дистанционного управления не работает	Батарейки вставлены в пульт без соблюдения полярности, либо заряд в батарейках кончился	Переустановите батарейки, соблюдая полярность, либо замените батарейки на новые
	Кончился заряд в батарее прибора	Зарядите прибор
	Пульт используется за пределами указанных границ действия инфракрасного сигнала	Подойдите ближе к прибору
Прибор не работает на выбранном режиме	Недостаточный заряд в батарее прибора приводит к тому, что он автоматически возвращается на подзарядку	Зарядить прибор перед эксплуатацией

Прибор падает	Датчики от падения загрязнены	Протрите датчики от падения
	Рабочий участок имеет отражающие поверхности либо нижний просвет ступеньки или углубления меньше 8 см	Смените рабочий участок
Прибор не может обнаружить зарядную станцию	Наличие препятствий на пути к зарядной станции	Удалите препятствия на пути к зарядной станции
	Зарядная станция не подключена к электрической сети	Подсоедините зарядную станцию к розетке электрической сети
	Поврежден адаптер	Замените адаптер
	Повреждена зарядная станция	Замените зарядную станцию
	Повреждена батарея прибора либо она отсутствует	Замените батарею прибора



Данный символ на изделии, упаковке и/или сопроводительной документации означает, что использованные электрические и электронные изделия и батарейки не должны выбрасываться вместе с обычными бытовыми отходами. Их следует сдавать в специализированные пункты приема.

Для получения дополнительной информации о существующих системах сбора отходов обратитесь к местным органам власти.

Правильная утилизация поможет сберечь ценные ресурсы и предотвратить возможное негативное влияние на здоровье людей и состояние окружающей среды, которое может возникнуть в результате неправильного обращения с отходами.

ПАЙДАЛАНУ ЖӨНІНДЕГІ НҰСҚАУЛЫҚ

- Құрметті сатып алушы! HYUNDAI сауда таңбасының өнімін сатып алғаныңыз үшін және біздің компанияға сенім артқаныңыз үшін Сізге алғыс айтамыз. Іске пайдалану нұсқаулығында суреттелген техникалық талаптар орындалған жағдайда, HYUNDAI компаниясы өзінің өнімдерінің жоғары сапасы мен сенімді жұмысына кепілдік береді.
- HYUNDAI сауда таңбасының бұйымын тұрмыстық мұқтаждар шеңберінде пайдаланған және іске пайдалану нұсқаулығында келтірілген пайдалану ережелерін ұстанған кезде, бұйымның қызмет мерзімі бұйым тұтынушыға табыс етілген күннен бастап 2 (екі) жылды құрайды. Аталған шарттар орындалған жағдайда, бұйымның қызмет мерзімі өндіруші көрсеткен мерзімнен айтарлықтай асуы мүмкін екеніне өндіруші тұтынушылардың назарын аударады.

ҚАУІПСІЗДІК ШАРАЛАРЫ

- Аспапты пайдаланған кезде бұзып алмас үшін, оны пайдаланар алдында осы нұсқаулықты зейін салып оқып шығыңыз. Дұрыс қолданбау бұйымның бұзылуына әкеліп соғуы, материалдық нұқсан келтіруі немесе пайдаланушының денсаулығына зиян келтіруі мүмкін.
- Аспапты іске пайдаланған кезде төмендегі сақтық шараларын ұстаныңыз:
- Алғаш рет іске қосар алдында бұйымда көрсетілген техникалық сипаттамаларының электр желісінің параметрлеріне сәйкес келетін-келмейтінін тексеріңіз.
- Тек тұрмыстық мақсаттарда ғана пайдалану керек. Құрылғы өнеркәсіптік мақсатта қолдануға арналмаған.
- Аспапты үй-жайдың сыртында және ылғал беткі қабаттарда пайдалануға болмайды.
- Аспапты жылу көздеріне (радиаторларға, жылытқыштарға және т.с.с.) жақын қоймаңыз және оны тура түскен күн сәулесінің астында ұзақ уақыт қалдырмаңыз, себебі бұл оның пластмасса бөлшектерінің пішінінің бұзылуына әкелуі мүмкін.
- Дене, жүйке не болмаса ақыл-ой кемістігі бар, немесе осы құрылғыны қауіпсіз пайдалану үшін тәжірибесі мен білімі жеткіліксіз адамдардың (соның ішінде балалардың) қауіпсіздігі үшін жауап беретін адам қадағаламаса немесе құрылғыны пайдалану бойынша нұсқау бермесе, олардың бұл құрылғыны қолдануына болмайды.
- Балалар құрылғымен ойнамауы үшін оларды үнемі қадағалап отыру керек.
- Сүзгісі орнатылмаған шаңсорғышты тоққа қоспаңыз.
- Жасап шығарылған күні бұйымда және (немесе) қаптамада, сондай-ақ ілеспе құжаттамада, ХХ.ХХХХ пішімінде көрсетілген, мұндағы алғашқы екі сан «ХХ» – жасап шығарылған айы, келесі төрт сан «ХХХХ» – жасап шығарылған жылы.
- Егер бұйым біршама уақыт 0°С-тан төмен температурада тұрған болса, оны тоққа қосар алдында бөлме температурасында кем дегенде 2 сағат ұстау керек.

- Өндіруші бұйымның қауіпсіздігіне, жұмыс өнімділігі мен жұмыс мүмкіндіктеріне түбегейлі әсер етпейтін болмашы өзгерістерді оның құрылмасына қосымша ескертпестен енгізу құқығын өзінде қалдырады.
- Жасап шығарылған күні бұйымда және (немесе) қаптамасында, сондай-ақ ілеспе құжаттамада көрсетілген.
- Осы құрылғыны 0 °C және 40 °C аралығындағы температуралар аралығында пайдалану қажет.
- Шаңсорғыштың үстіне отыруға немесе қандай да бір заттарды қоюға тыйым салынады.
- Шаңсорғышты бензин сияқты жанғыш немесе тез тұтанатын сұйық заттарды жинап алу үшін қолдануға болмайды.
- Шаңсорғыш жұмыс істеп тұрғанда көшеге шығатын барлық есіктер жабық тұруы керек.
- Аккумуляторды зарядтауға арналған адаптер тек үй ішінде пайдалануға арналған.
- Егер адаптердің бауы немесе ашасы бүлінген болса, аккумуляторды зарядтауға тыйым салынады.
- Адаптердің ашасын немесе бауын су қолмен ұстауға болмайды.
- Егер құрылғы ұзақ уақыт бойы пайдаланылмайтын болса, оның ішінен аккумуляторды шығарып қойыңыз.
- Аккумулятордан қауіпсіздік техникасының талаптарын орындай отырып арылу қажет.

Аспаптың қолданылуы

- Аспап үй-жайларды тұрмыстық шаңнан тазартуға арналған.

Алғаш рет пайдаланар алдында

- Аспапты қораптан түгелдей алыңыз да, он орауыш материалдардан босатыңыз.
- Батареяларды басқару пультіне салыңыз.
- Бүйір шөткелерін орнатыңыз.
- Зарядтауыш станцияны тоққа қосыңыз.
- Аккумуляторды зарядтаңыз.

Батареяларды басқару пультіне салу

- Басқару пультінің артқы жағындағы батареяларға арналған ұяны ашыңыз, ол үшін ұяның қақпағын басыңыз.
- Полярлығын сақтай отырып, батареяларды ұяға салыңыз.
- Батареяларға арналған ұяның қақпағын сыр етіп орнына түскенше пультке орнатыңыз.

Бүйір шөткелерді орнату

- Аспапты еденге немесе үстелдің үстіне төңкеріп қойыңыз.
- R әрпі бар бүйір шөткені R әрпі бар саңылауға орнатыңыз.
- L әрпі бар бүйір шөткені L әрпі бар саңылауға орнатыңыз.
- Шөткелерді дұрыс орналастырған кезде сырт еткен дыбыс естілуге тиіс.

Зарядтауыш станцияны жалғау

Ескерту!

- Аккумулятор зарядтала алуы үшін аспаптағы зарядтағыш құрылғының түйіспелері мен зарядтау станциясы әрқашан да таза болуға тиіс. Бұл үшін оларды мезгіл-мезгіл құрғақ жұмсақ шүберекпен сүртіп отырыңыз.

22. HYUNDAI

- Зарядтағыш тұғырдың артқы жағын қабырғаға қаратып, розетканың жанында, таза тегіс еденге орнатыңыз. Зарядтау станциясына бара жатқанда аспаптың жолында кедергі болмауға тиіс. Зарядтау станциясының алдында жиһазсыз және басқа заттарсыз 1,5-2,0 метр бос кеңістік болуы керек. Зарядтау станциясының артында сенсорды шатастырмау үшін шағылыстыратын беткі қабаттар (мысалы, айна) болмауға тиіс.
- Адаптерді зарядтау станциясына жалғаңыз да, адаптердің ашасын электр желісіне қосыңыз.

Аккумуляторды зарядтау

- Аккумулятордың бірнеше ай өткен сайын түгелдей тауысыңыз да, қайтадан зарядтаңыз. Бұл үшін аспапты электр желісіне жалғанбаған зарядтағыш тұғырмен пайдаланыңыз.
- Батареяда қанша заряд қалғанын аспап өзі көрсетеді. Іске пайдалану кезінде СТАРТ/ПАУЗА (бастау/кідіріс) түймесі көк түспен (аккумулятор толы), қызғылт түспен (аккумулятор жартылай толы) немесе қызыл түспен (аккумулятор бос дерлік) жанады.
- Сондай-ақ зарядтағыш тұғырдағы индикатор бойынша білуге болады: егер индикатор қызыл болса, аккумулятор әлі зарядталуда, егер индикатор жыпылықтаса, аспап пайдалану үшін дайын.
- Алғаш рет токқа қосар алдында, немесе егер аспап ұзақ уақыт бойы пайдаланылмаса, аккумуляторды зарядтау үшін шамамен 6 сағаттан 8 сағатқа дейін уақыт қажет болады; одан кейін бұған шамамен 3 – 4 сағат уақыт кетеді. Аккумулятор 2-3 цикл толық зарядталып, қайта таусылғаннан кейін ең үлкен көлемге зарядталатын болады.
- Егер аккумулятор толық таусылса, ал аспап зарядталуға өз бетімен қайта алмайтын болса, оны зарядтағыш тұғырға қолдан орнату қажет.

Зарядтау станциясынан зарядтау

- Аккумулятордың заряды таусыла бастаған кезде, аспап өздігінен зарядтағыш тұғырға бет алады да, онда аккумулятор автоматты түрде зарядталады. Ол үшін зарядтағыш тұғыр электр желісіне жалғаулы болуға тиіс.
- Егер аспап зарядтағыш тұғырды өз бетімен таба алмаса (мысалы, егер бөлме тым үлкен болса немесе оның жолында кедергі болса), сіз оған көмектесуге тиіссіз. Аспапты зарядтағыш тұғырға қарай бағыттау үшін басқару пультіндегі түймелерді пайдаланыңыз немесе аспапты тікелей зарядтағыш тұғырға қолмен апарып қойыңыз.
- Аспап зарядтауда тұрғанда, дисплей экранында батарея белгішесі пайда болып, бөліктері кезек-кезек жыпылықтайды. Батарея толық зарядталған кезде, дисплей экранында үш бөліктен тұратын батарея белгішесі пайда болады.

Жұмысы

Дайындау





- Аспап түгі ұзын кілемдерді тазалау үшін жарамайды.
- Жұмысты бастамас бұрын, аспаптың ішіне түсіп кетуі немесе оның қозғалысына кедергі жасауы мүмкін заттардың барлығын еденнен алып тастаңыз.
- Аспаптың жолында сым, кабель немесе шашақ сияқты заттардың (перденің, дастарқанның немесе кілемнің шашағы), қапшықтардың кездеспейтініне көз жеткізіңіз.
- Аспап қағып кетуі мүмкін барлық заттарды (мысалы, вазалар, шағын еден шамдары, безендіру элементтері) жолдан алып тастаңыз.

- Аспап қатар тұрған екі заттың арасынан өте алуы үшін олардың арасында кем дегенде 40 см бос орын болуы керек.
- Егер жиһаз заттарының тіреуі төмен болса, аспап олардың астында кептеліп қалуы мүмкін. Оның жолына, мысалы, гүл отырғызылған құмырамен тосқауыл қойыңыз.



Жұмысы

- СТАРТ/ПАУЗА (бастау/кідіріс) түймесін басып, аспапты іске қосыңыз. Түйменің қызыл-көк индикаторы жанады.
- Басқару пультінде қалаған жұмыс режимінің түймесін басыңыз. Дыбыстық сигнал беріледі де, СТАРТ/ПАУЗА (бастау/кідіріс) түймесі көк түспен жанады. Шаңсорғыш робот сіз таңдаған режимде шаң соруды бастайды.
- Аспапты тоқтату үшін басқару пультіндегі СТАРТ/ПАУЗА (бастау/кідіріс) түймесін басыңыз. Дыбыстық сигнал беріледі де, аспаптағы СТАРТ/ПАУЗА (бастау/кідіріс) түймесі қызыл түспен жанады. Аспап шаң соруды тоқтатады да, автоматты түрде кідіріс режиміне ауысады.

Басқару пульті

-  СТАРТ /ПАУЗА (бастау/кідіріс) (түйменің ортаңғ тұсында) құрылғының жұмысын бастау қосу үшін немесе жұмыс барысында кідірісті орнату үшін пайдаланылады.
-  БАҒЫТТАР ТҮЙМЕСІ (түйменің шеттерінде) аспапты белгілі бір жаққа бағыттау үшін пайдаланылады.
-  АВТОМАТТЫ ТҮРДЕ ҚОСЫМША ЗАРЯДТАУ зарядталу үшін аспаптың зарядтағыш тұғырға оралуы үшін пайдаланылады.
-  ТАЙМЕР аспаптың жұмыс уақытын (24 сағаттық режим) орнату үшін пайдаланылады.

Режимдер

- Аспаптың үш түрлі жұмыс режимі бар. Режимді таңдау үшін басқару пультіндегі тиісті түймелерді пайдалануға болады.
- Кездейсоқ ретпен үй жинау режимі  : шаңсорғыш робот өзінің жолында кедергі кездеспейінше тура жүреді, содан кейін ол бұрынғы бағытынан ауытқиды да, содан кейін қайтадан тұра жүреді.
- Үйді ирек жолмен жинау режимі  : шаңсорғыш робот орталықтан шетке қарай, барған сайын ұлғайып отыратын шиыршық бойымен қозғалады. Содан кейін ол шет жақтан орталыққа қарай, кішірейіп отыратын шиыршық бойымен кері қозғалады. Ол өзінің бастапқы орнына қайтып оралған бетте, ол жиналатын жана ауданды таңдайды да, дәл сондай тәртіпте қозғала бастайды.
- Үйді бұрыштап жинау режимі  . Шаңсорғыш робот өзінің жолында бұрышты (мысалы, қабырғаның бұрышын, жиһаздың бұрышын)



















24. HYUNDAI



кездестірмейінше алға қарай қозғалады, содан кейін ол келесі бұрышқа жетпейінше осы бұрыштың бойымен қозғалады.

- Автоматты түрде жинау режимі  Бұл – үш режимді кездейсоқ ретпен ұштастыратын, өте тиімді үй жинау режимі.

Таймер

Ағымдағы уақытты орнату:

- Кідіріс режимінде басқару тақтасындағы  және  түймелерін бір мезгілде қатар басыңыз.
- «Сағат» белгісі жыпылықтай бастағанда, сағат мәнін орнату үшін  (+1) немесе  (-1) түймесін басыңыз. Осы түймелер басылған сайын әр кез экрандағы сан бір бірлікке артады немесе кемиді.
- Сағат мәні орнатылғаннан кейін минуттарды орнату үшін  түймесін басыңыз.
- Минут мәнін орнату үшін  (+1) немесе  (-1) түймесін басыңыз.
- Осы түймелер басылған сайын әр кез экрандағы сан бір бірлікке артады немесе кемиді. Минут мәні орнатылғаннан кейін параметрлерді сақтап, уақытты орнату режимінен шығу үшін  түймесін қайтадан басыңыз.
- **Үй жинауды күн сайын автоматты түрде бастау уақытын орнату:**
- Кідіріс режимінде  және  түймелерін бір мезгілде қатар басыңыз, сонда сіз үй жинауды күн сайын автоматты түрде бастау уақытын таңдау режиміне кіресіз.
- «Сағат» белгісі жыпылықтай бастағанда, сағат мәнін орнату үшін  (+1) немесе  (-1) түймесін басыңыз. Түймелер басылған сайын әр кез экрандағы сан бір бірлікке артады немесе кемиді.
- Сағат мәні орнатылғаннан кейін минуттарды орнату үшін  түймесін басыңыз.
- Минут мәнін таңдау үшін  (+1) немесе  (-1) түймесін басыңыз. Түймелер басылған сайын әр кез экрандағы сан тиісінше бір бірлікке артады немесе кемиді.
- Минут мәні орнатылғаннан кейін уақыт параметрлерін сақтап, үй жинауды күн сайын автоматты түрде бастау уақытын таңдау режимінен шығу үшін  түймесін қайтадан басыңыз.
- **Үй жинауды күн сайын автоматты түрде бастау уақытын болдырмау:**
- Кідіріс режимінде  және  түймелерін бір мезгілде қатар басыңыз, сонда сіз үй жинауды күн сайын автоматты түрде бастау уақытын таңдау режиміне

кіресіз,  және  түймелерін тағы бір рет бір мезгілде қатар басыңыз. Үй жинауды күн сайын автоматты түрде бастау уақытын орнату параметрлері болдырылмайды.

- Ескертпелер:
- Үй жинауды күн сайын автоматты түрде бастау уақытын орнатуды тек ағымдағы уақыт орнатылғаннан кейін ғана іске асыруға болады.
- Кез келген уақытты орнату кезінде аспап кідіріс режимінде тұруға тиіс.
- Егер орнатылған уақыт келгенде аспап жұмыс істеп тұрса немесе уақыт параметрлері орнатылып жатса, ол ағымдағы орнатылған уақытты автоматты түрде өткізіп жібереді де, орнатылған уақытта үй жинауды келесі жолы бастайды.
- Аспап іске қосылған /өшірілген кезде параметрлер бастапқы қалпына қайтарылады.
- Аспаптың заряды таусылған немесе ол ашылған кезде барлық уақыт параметрлері бастапқы қалпына қайтарылады.
- ЕСКЕРТУ:
- Тазалағаннан кейін әр кез сауытты міндетті түрде тазартыңыз.
- Сүзгі орнатылмаған болса, сондай-ақ сүзгі бүлінген немесе ластанған болса, аспапты ешқашан да қолдануға болмайды. Ондай жағдайда пайдалансаңыз, қозғалтқышқа шаң түседі де, құрылғының бұзылуына әкеледі
- Егер сауыт "MAX" белгісіне дейін толы болса, аспапты пайдалануға болмайды. Сауыт толып кеткен кезде, лас ауа шаңсорғыштың сүзгісін бітеп, соның нәтижесінде қозғалтқыш асқын қызып кетеді де, істен шығады.
- Аспапты құрылыс қоқысын (цемент, әк, сылақ, металл жоңқа және т.с.с.) жинау үшін пайдалануға болмайды. Ондай ұсақ заттар қозғалтқыштың бұзылуына әкеледі
- Шаңсорғыштың бөлшектерін ыдыс жуғыш немесе кір жуғыш машинада жууға болмайды

Шөткелерді тазалау:

- Шөткеге жабысқан қоқыс пен оралып қалған жүн-жұрқаны мезгіл-мезгіл алып тастап отыру қажет. 4-5 жұмыс циклынан кейін шөткені міндетті түрде тазалап тұрған жөн.
- Аспапты өшіріңіз. Айналып тұрған шөткені жинаққа кіретін тазартқыш шөткенің қатты жағымен еппен тазалаңыз.

Шаң жинауға арналған сауытты тазалау:

- Аспаптың алдыңғы панеліндегі PUSH түймесін басыңыз да, қақпағын көтеріңіз.
- Шаң жинауға арналған сауыттың тұтқасынан ұстап аспаптан суырып алыңыз.
- Шаң жинауға арналған сауыттың қақпағын ашыңыз, сүзгіні алып шығыңыз да, шаң жинауға арналған сауыттың ішіндегісін қоқыс шелекке түсіріңіз. Қажет болған жағдайда сүзгіні ауа ағынымен үрлеуге болады.
- Ескерту: сүзгілерді суға жууға болмайды!

Астыңғы көрініс датчиктерін тазалау

- Астыңғы көрініс датчиктері аспаптың алдыңғы төменгі жағында орналасқан. Үй жинағаннан кейін әр кез датчикте шаң жиналуына және жұмысының бұзылуына жол бермеу үшін оның жарықтанып тұрған бөлігін құрғақ шүберекпен абайлап сүртуді ұсынамыз.

26. HYUNDAI

Батареяларды ауыстыру:

- Айқас ұшты бұрағыштың көмегімен батареяға арналған ұяның қақпағындағы болтты алыңыз да, қақпағын алып, батареяны өзіңізге қарай тартып шығарыңыз. Жаңа батареяны орнатқан кезде кадамдарды кері ретпен орындаңыз.

Сақталуы

- Аспапты және оның керек-жарақтарын салқын әрі құрғақ, күн сәулесі тура түспейтін жерде, сондай-ақ балалар мен үй жануарлары жете алмайтын жерде сақтау керек.
- Егер аспапты ұзақ уақыт бойы пайдаланбайтын болсаңыз, басқару пультіндегі батареяларды шығарып қойыңыз.

Ақайлықтарды шешу

Аспапты өз бетіңізбен жөндеуге әрекет жасамаңыз!

Ақаулықтың сипаттамасы	Себебі	Шешімі
Аспап іске қосылмайды	Батареяның қуаты жоқ	Аспапты іске пайдаланардан бұрын оны зарядтау
Аспап жұмыс істей бастағаннан кейін қайта-қайта артқа жүреді немесе қозғалу бағытын үздіксіз өзгерте береді	Сенсордың құлаудан қорғайтын мөлдір бөлігі кірлеген	Сенсордың құлаудан қорғайтын мөлдір бөлігін сүртіңіз
	Сенсордың қақтысығуға жол бермейтін мөлдір бөлігі кірлеген	Сенсордың қақтысығуға жол бермейтін мөлдір бөлігін сүртіңіз
	Амортизациялық төсемін бірнәрсе бітеп тастаған	Амортизациялық төсем өзінің жұмыс қалпына оралуы үшін оны қолмен дұрыстаңыз
Аспап тиімсіз жұмыс істейді, қатты шуыл естіледі	Айналатын шөтке немесе бүйір шөтке кептеліп қалған немесе бүлінген	Шөткелерді тазалаңыз және (немесе) бүліну себебін жойыңыз
	Шаң жинауға арналған сауыт толып кеткен	Шаң жинауға арналған сауытты босатыңыз
	Сүзгіні қоқыс немесе шаң бітеп тастаған	Сүзгіні тазалаңыз
Қашықтан басқару пульті жұмыс істемейді	Батареялар пультке полярлығын сақтамастан салынған немесе батареялардың қуаты таусылған	Батареялардың полярлығын сақтай отырып қайта салыңыз немесе батареяларды жаңасымен ауыстырыңыз
	Аспаптың батареясының	Аспапты

	қуаты таусылған	зарядтаңыз
	Пульт инфрақызыл сигнал әрекет ететін көрсетілген шектерден тыс жерде пайдаланылады	Аспапқа жақынырақ келіңіз
Аспап таңдалған режимде жұмыс істемейді	Аспаптың батареясының жеткіліксіз заряды оның қосымша зарядталу үшін автоматты түрде оралуына әкеледі	Аспапты іске пайдаланардан бұрын зарядтау
Аспап құлай береді	Сенсордың құлаудан қорғайтын мөлдір бөлігі кірлеген	Сенсордың құлаудан қорғайтын мөлдір бөлігін сүртіңіз
	Аспап жұмыс істейтін алаңның беткі қабаты жарықты шағылыстырады немесе баспалдақтың немесе ойықтың астыңғы аралығы 8 см-ден кем	Жұмыс алаңын ауыстырыңыз
Аспап зарядтау станциясын таба алмайды	Зарядтау станциясына барар жолда кедергілер бар	Зарядтау станциясына барар жолдағы кедергілерді алып тастаңыз
	Зарядтау станциясы электр желісіне жалғанбаған	Зарядтау станциясын электр желісінің розеткасына жалғаныз
	Адаптер бұзылған	Адаптерді ауыстырыңыз
	Зарядтау станциясы бұзылған	Зарядтау станциясын ауыстырыңыз
	Аспаптың батареясы бұзылған немесе ол жоқ	Аспаптың батареясын ауыстырыңыз



Өнімдегі, қораптағы және/немесе қосымша құжаттағы осындай белгі қолданылған электрлік және электрондық бұйымдар мен батареялар кәдімгі тұрмыстық қалдықтармен бірге шығарылмауы керек дегенді білдіреді. Оларды арнайы қабылдау бөлімшелеріне өткізу қажет.

Қалдықтарды жинау жүйелері туралы қосымша мәліметтер алу үшін жергілікті басқару органдарына хабарласыңыз.

Қалдықтарды дұрыс кәдеге жарату бағалы ресурстарды сақтауға және қалдықтарды дұрыс шығармау салдарынан адамның денсаулығына және қоршаған ортаға келетін теріс әсерлердің алдын алуға көмектеседі.

HYUNDAI

EAC

Website: www.hyundai-home.ru

Изготовитель: «Хоум Электроникс Лимитед», Китай
Manufacturer: «Home Electronics Limited», China
Licensed by HYUNDAI Corporation, Korea
Made in China