

RU Руководство пользователя

PL Instrukcja obsługi

EN User's guide

KO 사용설명서

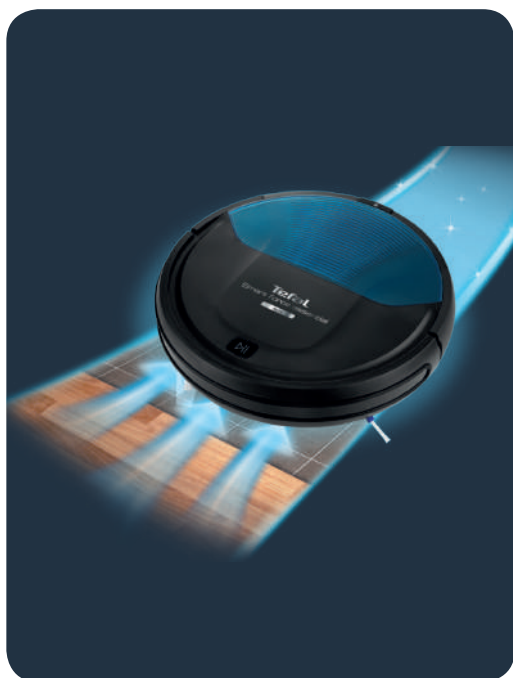

1.



2.



3.



4.



5.



6.



Smart Force™ Essential

RU Перед первым использованием внимательно прочитайте инструкцию «Меры безопасности и правила использования». / **PL** Przed pierwszym użyciem proszę uważnie przeczytać broszurę „Zalecenia dotyczące bezpieczeństwa i użytkowania” / **EN** Please read carefully the “Safety and use instructions” booklet before first use / **KO** 제품을 처음 사용하기 전에 본 사용설명서를 주의 깊게 읽으십시오

RU Для получения дополнительной информации / **PL** Więcej informacji można znaleźć / **EN** For more information / **KO** 제품정보

www.tefal.com



*

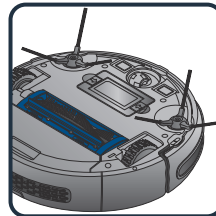
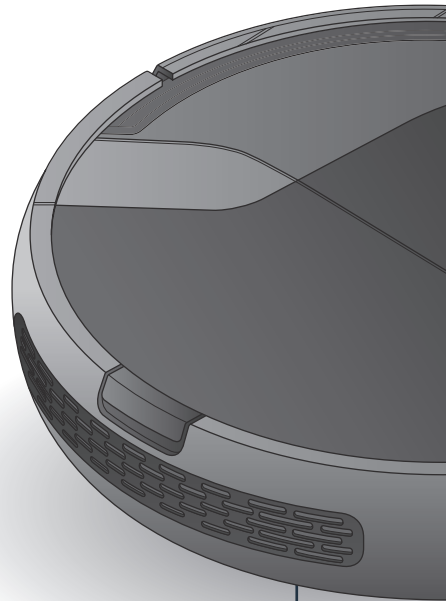

* RU В зависимости от модели / PL W zależności od typu / EN Depending on model / KO 모델에 따라 다름





RU На коврах робот может столкнуться с определенными трудностями: бахрома, большая толщина, длинный ворс, малый вес (например, коврики для ванной) / **PL** Twój robot może napotkać trudności na dywanach z frędzelkami, zbyt grubych, z długim włosiem, zbyt le (np. dywaniki łazienkowe) / **EN** Your robot may encounter some difficulties on carpets: with fringes, too thick, with long piles, too light (ex: bathroom carpet) / **KO** 로봇 청소기는 두꺼운 술 장식이나 너무 가볍고 긴 털 때문에 사용이 잘 안될 수 있습니다. (예: 욕실 카펫)

1.

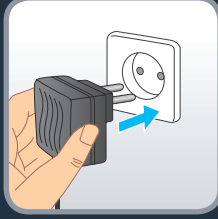

RU Подключите блок питания к разъему питания с боковой стороны зарядной станции. Используйте только входящее в комплект зарядное устройство: не пользуйтесь универсальными зарядными устройствами.

Подключите вилку питания к розетке. После подключения шнура питания убедитесь, что на верхней стороне зарядной станции загорелся зеленый индикатор.

PL Podłączyć zasilacz do wtyczki zasilania z boku podstawy. Używać tylko ładowarki dostarczonej z robotem: nie używać ładowarek uniwersalnych.

Włożyć wtyczkę przewodu zasilającego do gniazdka. Po podłączeniu przewodu zasilającego sprawdzić, czy na górnej części podstawy świeci się zielone światło.

EN Plug the adaptor to the power jack on the side of the base. Only use the charger provided with the robot: do not use universal chargers.

Connect the power cord plug to the main socket. When the power cord is plugged check the upper side of the base if the green light is shining.

KO 아답터를 충전대 옆면에 연결해 주세요. 로봇청소기와 함께 제공된 충전기만 사용하십시오. 통합충전기를 사용하지 마십시오.

전선을 주 소켓에 연결하십시오. 전선 플러그를 꽂고 충전대 옆면 윗쪽의 녹색 불이 들어왔는지 확인하십시오.

1.

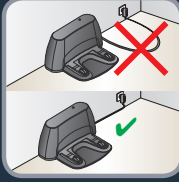
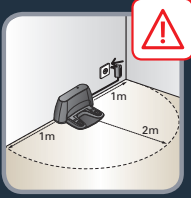

RU Устанавливая зарядную станцию, убедитесь, что с каждой стороны пустое пространство составляет 1 м и 2 м перед ней. Не устанавливайте зарядную станцию рядом с лестницей. Убедитесь, что кабель плотно вставлен в соответствующий разъем. Зарядная станция должна быть размещена на твердой поверхности. Не размещайте зарядную станцию на ковровых покрытиях.

PL Aby ustawić stację dokującą, upewnij się, że z każdej strony jest pusty obszar 1 m oraz 2 m z przodu. Nie instalować stacji dokującej w pobliżu schodów. Przewód musi być napięty. Zawsze umieszczać stację dokującą na twardej podłodze. Nie instalować stacji dokującej na dywanie.

EN To place the docking station, make sure there is an empty area of 1m on each side and 2m in front of the docking station. Do not install the docking station near stairs. The cable must be tight. Always place the docking station on hard floor. Do not place the docking station on carpet.

KO 충전대 설치하는 곳은 양옆 1미터와 충전대 앞 2미터가 비어 있도록 하십시오. 충전대를 계단 근처에 설치하지 마십시오. 전선은 늘여지지 말아야 합니다. 충전대는 단단한 바닥에 설치하십시오. 충전대를 카펫 위에 놓지 마십시오.

1.



ON



RU Чтобы зарядить робот, нажмите и удерживайте кнопку включения в течение 3 секунд. Поместите робот на зарядную станцию так, чтобы его контактные пластины касались клемм на зарядной станции.

PL Aby naładować robot, włączyć go wciskając przycisk on/off przez 3 sekundy. Ustawić robot na stacji dokującej: płyty ładujące na robocie muszą dotykać płyt na stacji.

EN To charge the robot turn it on by pushing the on / off button for 3 seconds. Place the robot on the docking station: the charging plates on the robot must touch those on the docking station.

KO 로봇청소기를 충전하려면 ON/OFF 버튼을 3초간 눌러 전원을 켜십시오. 로봇청소기를 충전대에 거치하십시오. 로봇청소기의 충전 단자가 충전대의 충전 단자에 접촉해야 합니다.

1.



RU Кнопка включения мигает во время зарядки робота. Прекращение мигания кнопки означает завершение зарядки (полная зарядка занимает 6 ч).

PL Migający przycisk on/off wskazuje, że robot jest w trakcie ładowania. Gdy przycisk on/off przestanie migać, robot jest całkowicie naładowany (6 godzin, by bateria całkowicie się naładowała).

EN When the on/off button blinks the robot is charging. Once the on / off button stops blinking it is fully charged (6h for the battery to be fully charged).

KO ON/OFF 버튼이 점멸하면 로봇청소기가 충전중입니다. ON/OFF 버튼이 점멸을 멈추면 로봇청소기가 완전히 충전된 상태입니다(배터리가 완전히 충전되려면 6시간 걸립니다).

1.



RU Робот оснащен датчиками падения для распознавания лестниц и обрывов. Чтобы робот правильно распознавал неровности уровня пола, убедитесь, что на полу рядом с лестницами, ступенями или обрывами отсутствуют какие-либо предметы (сумки, обувь и т. д.).

PL Robot jest wyposażony w czujniki upadku, by wykrywać schody i szczeliny. Po wykryciu schodów lub szczeliny, robot zmieni kierunek. Aby poprawnie wykryć różnicę poziomu podłogi, upewnij się, że nie ma na niej żadnych przedmiotów (torb, butów...) w pobliżu szczelin, schodów lub na stopniach schodów.

EN The robot has drop sensors to detect stairs and gaps. The robot will change direction when detecting them. In order to correctly detect the floor level difference, make sure there are no objects (bags, shoes...) on the floor next to gaps, stairs or on the stairs' steps.

KO 로봇 청소기에는 계단과 추락 공간까지의 간격을 측정하는 낙하방지 센서가 있습니다. 로봇청소기는 이를 감지하면 방향을 바꿉니다. 바닥 높낮이를 제대로 감지하려면, 턱이나 계단 옆 또는 계단 위에 물체(가방, 구두 등)를 놓지 않도록 하십시오.

1.

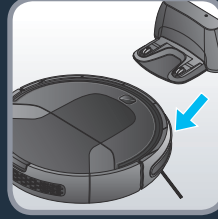

RU Для запуска уборки нажмите кнопку «Старт» на корпусе робота или на пульте ДУ.

PL Aby rozpocząć sesję czyszczenia, wcisnąć przycisk start na robocie lub na pilocie.

EN To start the cleaning session, press the start button on the robot or on the remote.

KO 청소를 시작하려면, 로봇청소기나 리모콘의 시작 버튼을 누르십시오.

1.

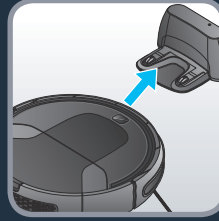

RU Для завершения уборки нажмите кнопку на корпусе робота или на пульте ДУ. Чтобы вернуть робота на зарядную станцию, два раза нажмите кнопку на корпусе робота или на пульте ДУ.

PL Aby zakończyć sesję czyszczenia, wcisnąć przycisk na robocie lub na pilocie. Aby odesłać robota ponownie do stacji dokującej, wcisnąć dwukrotnie przycisk na robocie lub na pilocie.

EN To end the cleaning session, press the button on the robot or on the remote control. To send the robot back to its docking station, press twice on the robot's button or press the button of your remote control.

KO 청소를 끝내려면, 로봇청소기나 리모콘의 버튼을 누르십시오. 로봇청소기를 충전대로 돌아가게 하려면, 로봇청소기 버튼을 2회 누르거나 리모콘 버튼을 누르십시오.

1.



- RU** Чтобы очистить все доступные участки дома, воспользуйтесь режимом «Систематическая уборка»: нажмите на соответствующую кнопку на пульте ДУ.
- PL** Aby wyczyścić wszystkie dostępne obszary domu, użyj dowolnego trybu robota: wciśnij dowolny przycisk trybu na pilocie.
- EN** To clean all accessible areas of your home, use the random mode of the robot : press the random mode button on the remote.
- KO** 집안의 모든 접근 가능한 공간을 청소하려면, 로봇청소기의 랜덤 모드를 이용하십시오. 리모콘의 랜덤 모드 버튼을 누릅니다.

1.

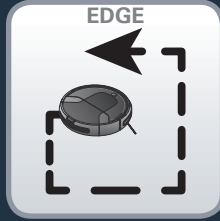

- RU** Для уборки вдоль стен и в углах воспользуйтесь режимом «Вдоль стен»: нажмите на соответствующую кнопку на пульте ДУ.
- PL** Aby wyczyścić ściany i kąty, użyj trybu krawędzi robota: wciśnij przycisk trybu krawędzi na pilocie.
- EN** To clean along the walls and in the corners use the edge mode of the robot : press the edge mode button on the remote.
- KO** 벽 옆과 구석을 청소하려면 로봇청소기의 가장자리 모드를 이용하십시오. 리모콘의 가장자리 모드 버튼을 누릅니다.

1.



- RU** Для выполнения быстрой 30-минутной уборки во всех доступных помещениях вашего дома нажмите кнопку режима «Систематическая уборка» на пульте ДУ.
- PL** Aby uruchomić krótką 30-to minutową sesję czyszczenia we wszystkich dostępnych obszarach w domu: wciśnij dowolny przycisk trybu na pilocie.
- EN** To launch a short 30 minutes cleaning session in all accessible areas of your home : press the random room mode on the remote.
- KO** 집안의 모든 접근 가능한 공간에 30분 단기 청소 모드를 시작하려면, 리모콘의 랜덤 룸 모드를 누릅니다.

1.



RU Внимание! Пульт ДУ не может подключиться к роботу автоматически, соединение нужно настроить вручную. Для этого нажмите и удерживайте в течение 6 секунд кнопку «Старт» на корпусе робота, пока она не начнет мигать оранжевым цветом. Затем нажмите на кнопку «Старт» на пульте ДУ и одновременно с ней — на кнопку «Старт» на роботе. Робот должен издать звуковой сигнал — это означает, что соединение успешно установлено.

Если вы не можете подключить пульт ДУ к роботу, см. руководство по технике безопасности. Пульт ДУ работает от 2 элементов питания типа AAA, которые не входят в комплект поставки.

PL Uwaga: Pilot może nie podłączyć się automatycznie do robota i połączenie to należy wykonać ręcznie. W tym celu wciśnij przez 6 sekund przycisk startu na robocie aż przycisk zacznie migać na pomarańczowo.

Następnie wciśnij przycisk startu na pilocie wciskając jednocześnie przycisk startu na robocie. Gdy usłyszysz sygnał dźwiękowy, oznacza to, że połączenie się powiodło. Jeśli nie udaje ci się połączyć pilota z robotem, zapoznaj się z podręcznikiem bezpieczeństwa. Aby korzystać z pilota, potrzebujesz 2 baterii AAA, do zakupienia osobno.

1.



EN Attention: The remote may not automatically be connected to the robot and the connection needs to be set up manually. To do that press 6 seconds the start button on the robot until the button blinks in orange.

Next press the start button on the remote while pressing the start button on the robot as well. When the robot gives a bip noise the connection was successful.

In case you are not able to connect the remote to the robot please have a look at safety book. To use the remote control, you need 2 AAA batteries not included in the pack.

KO 주의: 리모콘이 로봇청소기와 자동으로 연결되지 않을 수 있으며 수동 연결 설정이 필요할 수 있습니다. 수동 연결은 로봇청소기의 시작 버튼이 오렌지색으로 깜박일 때까지 6초간 누르십시오.

로봇청소기의 시작 버튼을 누르고 있는 채로 리모콘의 시작 버튼을 누르십시오.

로봇청소기에서 삐 소리가 나면 연결이 제대로 된 것입니다.

리모콘이 로봇청소기와 연결이 되지 않을 경우 사용설명서를 참고하십시오.

리모콘을 사용하려면 AAA 배터리 2개가 필요합니다(제품에 포함되지 않음).

2.

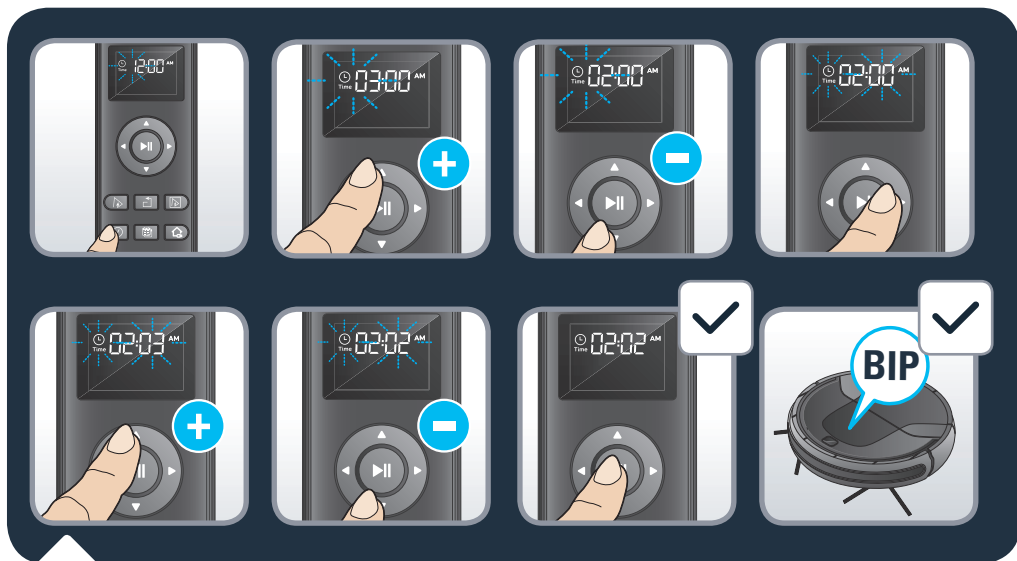

- RU** Чтобы установить время на работе, нажмите на кнопку часов на пульте ДУ.
1. Установите нужный час с помощью кнопок «Вверх» и «Вниз» на пульте ДУ.
 2. Когда выберете час, нажмите на кнопку «Вправо», чтобы установить минуты. Выберите нужное время с помощью кнопок «Вверх» и «Вниз» на пульте ДУ.
 3. Когда выберете часы и минуты, подтвердите настройки, нажав кнопку «Старт» на пульте ДУ. Робот подтвердит настройки звуковым сигналом.

- PL** Aby ustawić czas działania robota w dzień, wciśnij przycisk zegara na pilocie.
1. Ustaw godzinę dnia za pomocą strzałek w górę i w dół na pilocie.
 2. Po ustawieniu godziny wciśnij prawą strzałkę, by kontynuować ustawianie minut. Ustaw minuty za pomocą strzałek w górę i w dół na pilocie.
 3. Po ustawieniu godziny i minut potwierdź konfigurację wciskając przycisk start na pilocie. Robot potwierdzi ustawienie sygnałem dźwiękowym.

- EN** To set up the time of the day for your robot press the clock button on the remote.
1. Set the hour of the day with the up and down arrows on the remote.
 2. When the hour is set, press the right arrow to continue setting the minutes. To set the minutes, use the up and down arrows on the remote.
 3. When the hours and minutes are set, confirm the configuration by pressing the start button on the remote. The robot will confirm the setting with a bip noise.

2.



- KO** 로봇청소기의 시간을 설정하려면 리모콘의 시계 버튼을 누르십시오.
1. 리모콘의 위아래 화살 버튼으로 시를 설정합니다.
 2. 시가 설정되면, 오른쪽 화살표를 눌러 분을 설정합니다. 리모콘의 위아래 화살 버튼으로 분을 설정합니다.
 3. 시, 분을 맞추고 나면, 리모콘의 시작 버튼을 눌러 설정을 마칩니다. 로봇청소기가 삐 소리를 내면 설정이 완료된 것입니다.

3.

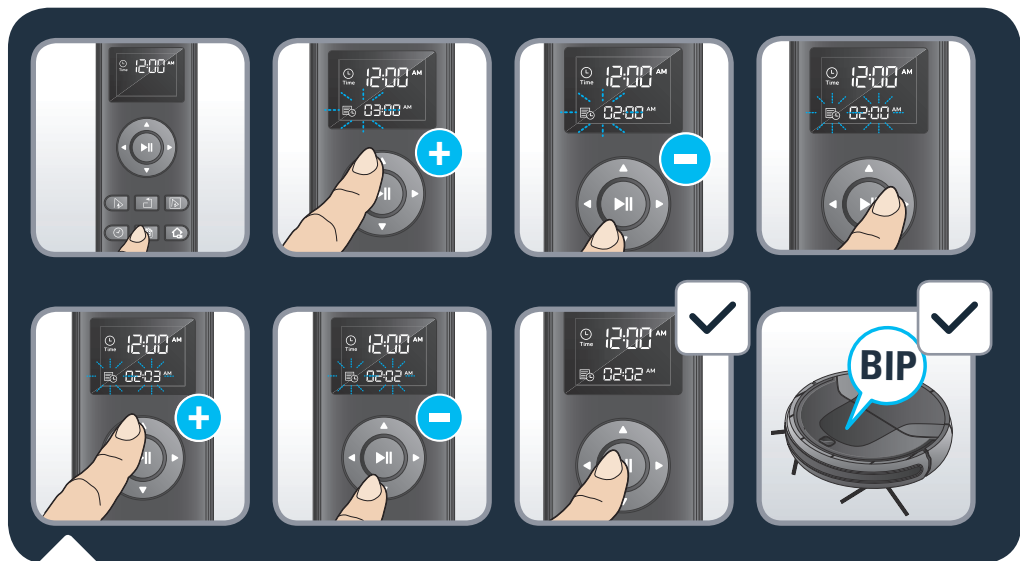

RU Для настройки времени ежедневной уборки нажмите на кнопку расписания на пульте ДУ.

1. С помощью кнопок «Вверх» и «Вниз» на пульте ДУ выберите час начала уборки.
2. Когда выберете час, нажмите на кнопку «Вправо», чтобы установить минуты. Выберите нужное время с помощью кнопок «Вверх» и «Вниз» на пульте ДУ.
3. Когда выберете часы и минуты, подтвердите настройки, нажав кнопку «Старт» на пульте ДУ. Робот подтвердит настройки звуковым сигналом. Робот будет каждый день начинать уборку в заданное время.

PL Aby ustawić program sesji czyszczenia robota, wciśnij przycisk programu na pilocie.

1. Ustaw godzinę rozpoczęcia czyszczenia za pomocą strzałek w górę i w dół na pilocie.
2. Po ustawieniu godziny wciśnij prawą strzałkę, by kontynuować ustawianie minut. Ustaw minuty za pomocą strzałek w górę i w dół na pilocie.
3. Po ustawieniu godziny i minut potwierdź konfigurację wciskając przycisk start na pilocie. Robot potwierdzi ustawienie sygnałem dźwiękowym. Robot rozpocznie czyszczenie codziennie o zaprogramowanej godzinie.

3.

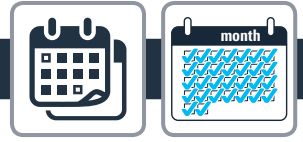

EN To set up an every day scheduled cleaning session for your robot press the schedule button on the remote.

1. Set the hour to start the cleaning with the up and down arrows on the remote.
2. When the hour is set, press the right arrow to continue setting the minutes. To set the minutes, use the up and down arrows on the remote.
3. When the hours and minutes are set, confirm the configuration by pressing the start button on the remote. The robot will confirm the setting with a bip noise. The Robot will start cleaning everyday at the scheduled hour.

KO 매일 청소 세션을 설정하려면 리모콘의 스케줄 버튼을 누르십시오.

1. 리모콘의 위아래 화살 버튼으로 청소 시작 시를 설정합니다.
2. 시가 설정되면, 오른쪽 화살표를 눌러 분을 설정합니다. 리모콘의 위아래 화살 버튼으로 분을 설정합니다.
3. 시, 분을 맞추고 나면, 리모콘의 시작 버튼을 눌러 설정을 마칩니다. 로봇청소기가 삐 소리를 내면 설정이 완료된 것입니다. 로봇청소기는 매일 설정된 시간에 청소를 시작할 것입니다.

3.



- RU** Для отмены ежедневной уборки нажмите и удерживайте кнопку расписания в течение 3 секунд. Отмену ежедневной уборки робот подтвердит звуковым сигналом, а время начала уборки исчезнет с пульта.
- PL** Aby anulować zaprogramowaną dzienną sesję czyszczenia, wciśnij ponownie przycisk programu przez 3 sekundy. Robot potwierdzi anulowania zaprogramowanej dziennej sesji czyszczenia sygnałem dźwiękowym a godziny programu zniknie z pilota.
- EN** To cancel the every day scheduled cleaning session press 3 seconds the schedule button again. When the every day scheduled cleaning session is canceled the robot will confirm this with a bip noise and the schedule timing will disappear from the remote.
- KO** 매일 예정된 청소 설정을 취소하려면 스케줄 버튼을 다시 3초간 누르십시오. 매일 예정된 청소 설정이 취소되면 로봇청소기에서 삐 소리가 나고 리모콘에서 스케줄 타이밍이 사라집니다.

4.



RU Пылесборник необходимо очищать как минимум раз в неделю. Нажмите на кнопку на задней поверхности робота и извлеките контейнер для мусора. Откиньте крышку, чтобы очистить его.

PL Robota należy opróżnić i czyścić co najmniej raz w tygodniu. Popchnąć przycisk z tyłu robota i wyciągnąć pojemnik na kurz. Aby go opróżnić, zdjąć pokrywkę.

EN The robot should be emptied and cleaned at least once a week. Push the button on the backside of the robot and pull out the dust container. To empty it, flip off the cover.

KO 로봇청소기는 최소한 일주일에 한 번 먼지통을 비우고 닦아줘야 합니다. 로봇청소기 뒷면 버튼을 누르고 먼지통을 당겨 빼십시오. 뚜껑을 열어 먼지통을 비웁니다.

4.

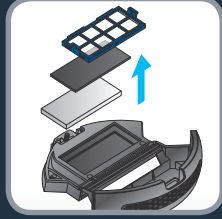

RU Извлеките фильтры из контейнера для мусора, чтобы очистить их. Для очистки сетчатого фильтра держите его над мусорным ведром и аккуратно постучите по нему с обратной стороны.

Промойте фильтр из пеноматериала, сетчатый фильтр и контейнер для мусора чистой водой. Не мочите фильтр тонкой очистки (белый).

PL Filtry należy wyjąć z pojemnika na kurz przed czyszczeniem. Wyczyść kratkę filtra z tyłu za pomocą miękkiej gąbki nad koszem.

Wyczyścić filtr piankowy, kratkę filtra i pojemnik na kurz w czystej wodzie. Nie moczyć filtra drobnych pyłów (biały filtr).

EN To clean the filters remove them from the dust container. Tap the filter grid gently over a garbage bin to shake off the dust.

Wash the foam filter, filter grid and dust container with clear water. Do not wet the fine dust filter (white filter).

KO 필터 청소를 하려면 먼지통에서 필터를 분리합니다. 필터 틈새를 먼지통 위 뒷면에 있는 솔로 닦습니다.

스펀지 필터, 그물망 필터와 먼지통을 깨끗한 물로 청소합니다. 미세먼지 필터(흰색 필터)는 물로 닦지 마십시오.



RU Дайте деталям высохнуть в течение прибл. 12 часов. Не пользуйтесь влажными фильтрами или контейнером для мусора. После высыхания установите фильтры обратно в контейнер для мусора.

PL Odczekać, aż wszystkie części wyschną przez około 12 godzin. Nie używać mokrego filtra lub pojemnika na kurz. Po wyschnięciu włożyć filtry z powrotem do pojemnika na kurz.

EN Let all parts dry approximately 12 hours. Do not use wet filter or dust container. When dry put the filters back in the dust container.

KO 모든 부품을 약 12시간 건조시킵니다. 필터나 먼지통을 젖은 채 사용하지 마십시오. 필터가 건조되면, 먼지통에 다시 넣어주십시오.

4.

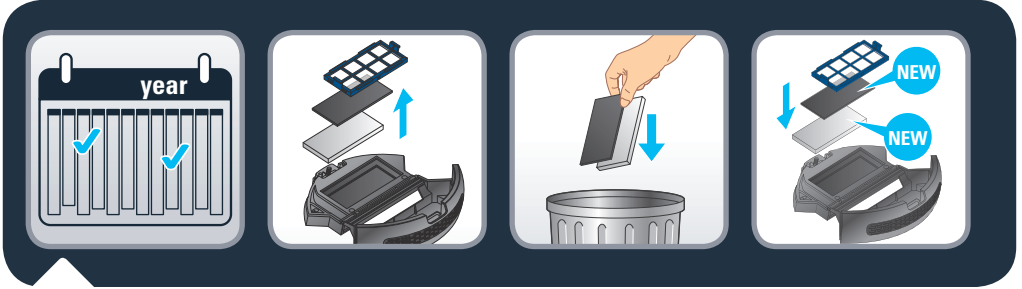
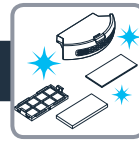

RU Для поддержания оптимальных условий работы заменяйте фильтр тонкой очистки и поролоновый фильтр каждые 6 месяцев.

PL Co 6 miesięcy wymienić filtr drobnych pyłów i filtr piankowy na nowe, by zachować optymalną skuteczność.

EN Every 6 months replace the fine dust and foam filter with new ones to maintain optimal performance.

KO 최적의 성능을 위하여, 6개월마다 미세먼지 필터와 스펀지 필터를 새것으로 교체해 주십시오.

4.

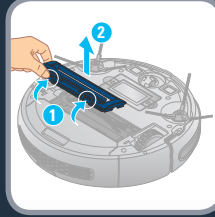
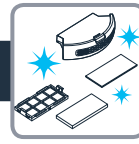

RU Очищайте щетку робота раз в неделю. Чтобы извлечь щетку, переверните робота, откройте защелки и выньте крышку щетки.

PL Czyścić szczotkę robota raz w tygodniu. W tym celu obróć robota do góry nogami. Aby wyjąć szczotkę, otworzyć osłonę szczotki popychając 2 zatrzaski i wyciągnąć osłonę. Następnie wyjąć szczotkę z robota. Wyjąć szczotkę z robota.

EN Clean the brush of the robot once a week. To do that turn the robot upside down. To remove the brush, open the brush guard by pushing the 2 snap latches and pull it up. Then pull out the brush from the robot.

KO 로봇청소기의 회전솔을 일주일에 한 번 청소해 주십시오. 회전솔을 청소하려면 로봇청소기를 뒤집습니다.
회전솔을 분리하려면, 고정장치 2개를 누르고 당겨 회전솔 보호 커버를 엽니다. 그 다음 로봇청소기에서 회전솔을 당겨 뺍니다.

4b.

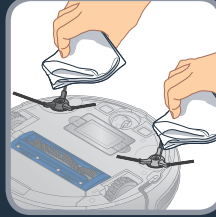

RU

Для очистки щетки обрежьте волосы ножницами.
Очищайте боковые щетки робота сухой чистой тканью.

PL

Aby wyczyścić szczotkę, użyć nożyczek, by wyciąć włosy.
Wyczyść boczne szczotki robota za pomocą suchej, czystej szmatki.

EN

To clean the brush, use scissors to cut off the hair.
Clean the lateral brushes of the robot with a dry clean cloth.

KO

회전솔을 청소하려면, 가위로 머리카락을 잘라내십시오.
로봇청소기 측면 솔은 마른 천으로 닦아냅니다.

4b.

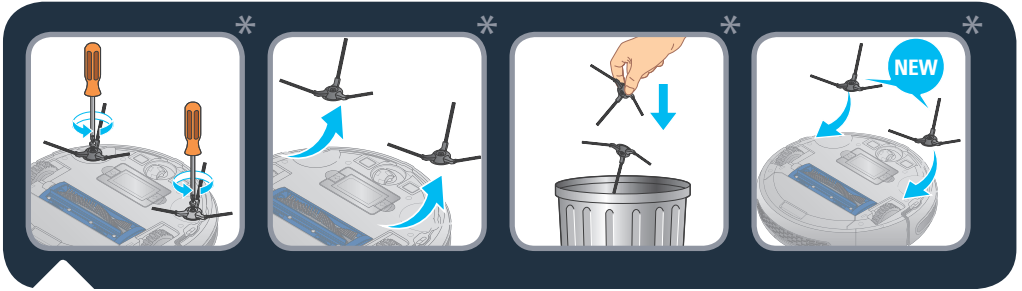

RU Каждые 6 месяцев заменяйте боковые щетки на новые. Для этого открутите старые, и прикрутите на их место новые.

PL Wymieniać boczne szczotki co 6 miesięcy.
Wyrzucić stare szczotki i wymienić je na nowe. Przykręcić nowe szczotki do robota.

EN Replace lateral brushes every 6 months.
Throw away the old brushes and replace them with new ones. Screw the new brushes on the robot.

KO 측면 솔은 6개월마다 교체해 주십시오.
오래된 솔은 버리고 새것으로 교체하십시오. 새 솔을 로봇청소기에 나사로 고정합니다.

4b.



- RU** Внимание! Перед тем как касаться сенсорных частей робота, выключите его, удерживая кнопку в течение 3 секунд.
- PL** Uwaga: Przed dotknięciem wrażliwych części robota, upewnić się, że jest on wyłączony wciskając przycisk on/off przez 3 sekundy.
- EN** Attention: Before touching sensitive parts of the robot make sure it is turned off by pressing the on / off button 3 seconds.
- KO** 주의: 로봇청소기의 취급 주의할 부분을 만지기 전에 먼저 ON/OFF 버튼을 3초 눌러 전원을 끄십시오.

4b.

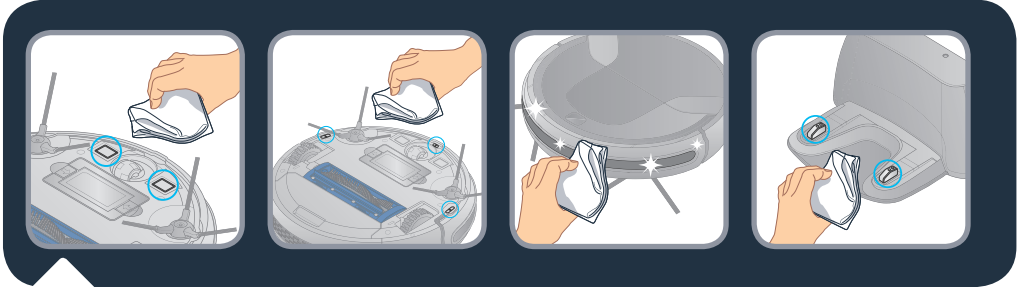

RU Очищайте следующие детали мягкой сухой тканью раз в неделю: контактные пластины робота, датчики падения, датчик расстояния и клеммы станции.

PL Raz w tygodniu czyścić następujące części czystą, suchą szmatką: płyty ładujące robota, czujniki upadku, czujnik odległości i płyty ładujące stacji ładującej.

EN Once a week clean the following parts with a dry soft cloth: charging plates of the robot, drop sensors, distance sensor and charging plates at the docking station.

KO 로봇청소기 충전 단자, 낙하방지 센서, 거리 센서와 충전대의 충전 단자는 일주일에 한 번 부드러운 마른 천으로 청소해 주십시오.

4b.



Компонент	Очистка компонента	Замена компонента
Пылесборник	После каждого использования	Неприменимо
Фильтр	Один раз в неделю	Дважды в год
Щетка	Один раз в неделю	При необходимости
Зарядная станция	Один раз в неделю	Неприменимо
Датчики падения	Один раз в неделю	Неприменимо
Переднее колесо	Один раз в неделю	Неприменимо
Боковые щетки	Один раз в месяц	Дважды в год

Element składowy	Czyszczenie pojemnika	Wymiana pojemnika
Pojemnik na kurz	Po każdym użyciu	Nie dotyczy
Filtr	Raz w tygodniu	Dwa razy w roku
Szczotka	Raz w tygodniu	Jeśli jest to konieczne
Podstawka do ładowania	Raz w tygodniu	Nie dotyczy
Czujniki upadku	Raz w tygodniu	Nie dotyczy
Przednie koło	Raz w tygodniu	Nie dotyczy
Główce szczotek	Raz w miesiącu	Dwa razy w roku

4b.



Component	Cleaning the component	Replacing the component
Dust collector	After each use	Not applicable
Filter	Once a week	Twice per year
Brush	Once a week	If required
Charging base	Once a week	Not applicable
Fall sensors	Once a week	Not applicable
Front wheel	Once a week	Not applicable
Brush heads	Once a month	Twice per year

부품	부품 청소	부품 교체
먼지통	매사용 후	해당 안 됨
필터	일주일에 한 번	일년에 두 번
솔	일주일에 한 번	필요 시
충전대	일주일에 한 번	해당 안 됨
낙하방지 센서	일주일에 한 번	해당 안 됨
앞바퀴	일주일에 한 번	해당 안 됨
솔헤드	한달에 한 번	일년에 두 번

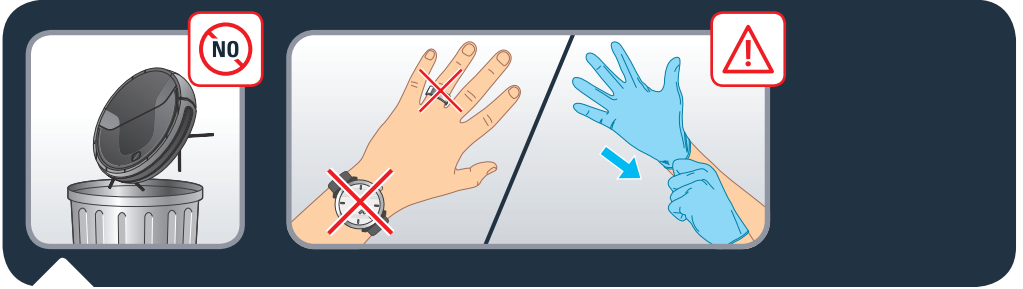

RU Не выбрасывайте робот вместе с бытовыми отходами.
Надевайте перчатки и средства защиты.

PL Nie wyrzucaj robota do kosza.
Zawsze noś rękawice i ochronę.

EN Do not throw the robot in the bin.
Always wear gloves and protection.

KO 로봇청소기를 쓰레기통에 버리지 마십시오.
늘 장갑과 보호장비를 착용하십시오.

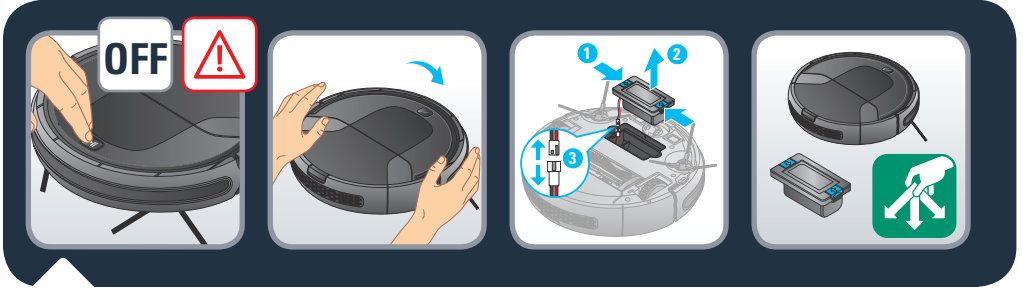

RU Внимание! Выключите робот перед извлечением аккумулятора. Для доступа к отсеку аккумулятора, переверните робот, нажмите на защелки отсека и извлеките аккумулятор. Утилизируйте робот и аккумулятор.

PL Uwaga: Wyłącz robota zanim wyjmiesz baterie. Obróć robota do góry nogami, by uzyskać dostęp do szczeliny baterii. Wyjąć baterię wciskając zatrzaski szczeliny baterii i wyciągnąć baterię. Odłącz baterie od robota. Wymień baterie i robota.

EN Attention: Before removing the battery turn off the robot. Turn the robot upside down to get access to the battery slot. Remove the battery by pressing snap latches of the battery slot and pull the battery up. Disconnect the battery from the robot. Recycle the battery and robot.

KO 주의: 배터리 분리 전 로봇청소기 전원을 끄십시오. 배터리 슬롯에 접근하려면 로봇청소기를 뒤집어야 합니다. 배터리 슬롯 고정장치를 누르고 위로 당겨 배터리를 분리합니다. 배터리를 로봇청소기에서 분리합니다. 배터리와 로봇청소기를 재활용합니다.

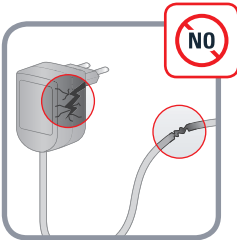
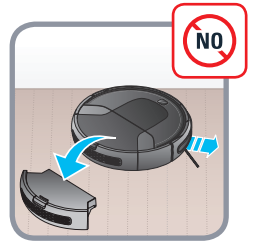
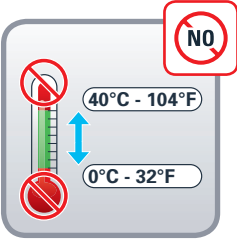



ВОЗНИКЛА ПРОБЛЕМА С ВАШИМ ПРИБОРОМ?

В зависимости от модели:

- **Зарядное устройство нагревается**
 - ▶ Это вполне нормальное явление. Пылесос может постоянно оставаться подключенным к зарядному устройству без какого-либо риска
- **Зарядное устройство подключено, но прибор не заряжается**
 - Зарядное устройство не подключено к прибору или вышло из строя.
 - ▶ Убедитесь, что зарядное устройство подключено или обратитесь в авторизованный сервисный центр для замены зарядного устройства
- **Прибор выключается во время работы**
 - Возможно, прибор перегрелся.
 - ▶ Выключите прибор и дайте ему остыть в течение не менее 1 часа.
 - ▶ В случае повторного перегрева обратитесь в авторизованный сервисный центр.
- **Прибор выключился после того, как индикатор зарядки начал мигать**
 - Прибор разряжен.
 - ▶ Зарядите пылесос.
- **Электрощетка работает хуже или издает необычный шум**
 - Вращающаяся щетка или шланг засорены.
 - ▶ Выключите пылесос и очистите их.
 - Щетка изношена.
 - ▶ Обратитесь в авторизованный сервисный центр, чтобы заменить щетку.
 - Ремень изношен.
 - ▶ Обратитесь в авторизованный сервисный центр, чтобы заменить ремень.
- **Электрощетка останавливается во время работы пылесоса**
 - Сработала система защиты.
 - ▶ Выключите пылесос. Убедитесь, что ничто не мешает вращению щетки, в противном случае удалите блокирующий предмет и очистите электрощетку, а затем снова включите пылесос.
- **Пылесос начал хуже всасывать мусор, шуметь и свистеть**
 - Всасывающий канал частично забит.
 - ▶ Очистите его от засорения
 - Пылесборник заполнен.
 - ▶ Опустошите и очистите его.
 - Неправильно установлен пылесборник.
 - ▶ Установите его правильно.
 - Всасывающая головка загрязнена.
 - ▶ Снимите электрощетку и очистите ее.
 - Поролоновый фильтр защиты мотора забился.
 - ▶ Прочистите его.



RG69XX			
Мигающий индикатор ошибки	Наименование ошибки	Тип ошибки	Способы устранения
Два раза мигает красным с одним звуковым сигналом	Неисправность левого колеса	Левое колесо не вращается и перегружено.	Проверьте, не намотались ли волосы или нити на левое колесо устройства.
Три раза мигает красным с одним звуковым сигналом	Неисправность правого колеса	Правое колесо не вращается и перегружено.	Проверьте, не намотались ли волосы или нити на правое колесо устройства.
Пять раз мигает красным с одним звуковым сигналом	Неисправность переднего колеса	Переднее колесо застряло и не вращается.	Проверьте, не намотались ли волосы или нити на переднее колесо устройства.
Шесть раз мигает красным с одним звуковым сигналом	Неисправность датчика поверхности	Возникла проблема в системе сканирования поверхности.	Проверьте, не загрязнен ли датчик в нижней части устройства.
Семь раз мигает красным с одним звуковым сигналом	Низкий заряд аккумулятора	Слишком низкий заряд аккумулятора (но не критический для перезарядки уровень).	Верните устройство на док-станцию для зарядки.
Восемь раз мигает красным с одним звуковым сигналом	Неисправность переднего бампера	Ударные переключатели на переднем корпусе слева и справа не возвращаются в исходное положение.	Проверьте состояние ударного буфера устройства.
Девять раз мигает красным с одним звуковым сигналом	Неисправность главной щетки	Ось главной щетки загрязнена, перегружена	Убедитесь в отсутствии посторонних предметов, намотившихся на ось главной щетки и блокирующих ее.
Десять раз мигает красным с одним звуковым сигналом	Неисправность боковой щетки	Ось боковой щетки загрязнена или заблокирована.	Убедитесь в отсутствии волос или нитей, намотившихся на боковую щетку или на ее ось.
Одиннадцать раз мигает красным с одним звуковым сигналом	Неисправность сканирования объектов (ToF)	Возникла проблема в системе сканирования объектов (ToF).	Проверьте, не загрязнен ли датчик сканирования объектов (ToF).
Двенадцать раз мигает красным с одним звуковым сигналом	Неисправность вентилятора	Вентилятор не вращается, но на него подается высокая ток.	Проверить, свободно ли вращаются лопасти вентилятора, не намотались ли на них волосы или нити.
Четырнадцать раз мигает красным с одним звуковым сигналом	Неисправность зарядки	Устройство не подключается к питанию, или состояние зарядки не отображается.	Убедиться, что устройство подключено к док-станции.

Сохраните эту инструкцию



PROBLEM Z URZĄDZENIEM ?

W zależności od modelu:

• Podstawa do ładowania nagrzewa się:

- ▶ Jest to zjawisko całkowicie normalne. Odkurzacz może pozostać włączony do podstawy do ładowania stale, nie stanowi to żadnego zagrożenia.

• Podstawa do ładowania jest podłączona, lecz urządzenie nie ładuje się:

- Podstawa do ładowania jest źle podłączona do urządzenia lub jest wadliwa.
 - ▶ Należy sprawdzić, czy podstawa do ładowania jest prawidłowo podłączona i skontaktować się z autoryzowanym centrum serwisowym, aby wymienić podstawę do ładowania.

• Urządzenie wyłącza się w czasie pracy:

- Urządzenie może być przegrzane.
 - ▶ Należy wyłączyć urządzenie i pozostawić je do ochłodzenia przez minimum 1 godzinę.
 - ▶ W przypadku powtarzającego się przegrzewania zwrócić się do autoryzowanego centrum serwisowego.

• Urządzenie wyłączyło się po tym, jak lampka kontrolna ładowania zaczęła migać:

- Urządzenie jest rozładowane.
 - ▶ Należy naładować odkurzacz.

• Elektroszczotka działa mniej skutecznie lub wydaje nietypowe odgłosy.

- Szczotka obrotowa lub łącznik elastyczny są zatkane.
 - ▶ Wyłączyć urządzenie i oczyścić je.
- Szczotka jest zużyta.
 - ▶ Skontaktować się z autoryzowanym centrum serwisowym, aby wymienić szczotkę.
- Pas napędowy jest zużyty.
 - ▶ Skontaktować się z autoryzowanym centrum serwisowym, aby wymienić pas napędowy.

• Elektroszczotka wyłącza się w trakcie odkurzania:

- Włączyło się zabezpieczenie.
 - ▶ Należy wyłączyć odkurzacz. Sprawdzić, czy nie ma elementów, które przeszkadzałyby w obracaniu się szczotki. Gdyby tak było, usunąć blokujący szczotkę element, wyczyścić elektroszczotkę i ponownie włączyć odkurzacz.

• Odkurzacz słabiej odkurza, hałasuje, świszczy:

- Kanał zasysania jest częściowo zatkany.
 - ▶ Należy odetkać kanał.
- Pojemnik na kurz jest pełny.
 - ▶ Należy opróżnić go i umyć.
- Pojemnik na kurz jest nieprawidłowo założony.
 - ▶ Należy założyć go prawidłowo.
- Głowica ssąca jest brudna.
 - ▶ Należy zdjąć elektroszczotkę i wyczyścić ją.
- Filtr piankowy zabezpieczający silnik jest zatkany.
 - ▶ Oczyszczyć go.



RG69XX			
Migający wskaźnik błędu	Nazwy usterek	Formy usterek	Rozwiązania
Dwukrotne mignięcie czerwonej diody i pojedynczy sygnał dźwiękowy	Awaria lewego koła	Lewe koło nie obraca się i jest przeciążone.	Sprawdź czy na lewym kole urządzenia nie ma skręconego materiału.
Trzykrotne mignięcie czerwonej diody i pojedynczy sygnał dźwiękowy	Awaria prawego koła	Prawe koło nie obraca się i jest przeciążone.	Sprawdź czy na prawym kole urządzenia nie ma skręconego materiału.
Pięciokrotne mignięcie czerwonej diody i pojedynczy sygnał dźwiękowy	Awaria przedniego koła	Przednie koło jest zablokowane i nie obraca się.	Sprawdź czy na małych kółkach przedniego koła nie ma skręconego materiału.
Sześciokrotne mignięcie czerwonej diody i pojedynczy sygnał dźwiękowy	Awaria sondy podłoża	Wystąpił problem z sondą podłoża.	Sprawdź czy okienko czujnika na spodzie urządzenia nie jest nieprawidłowo osłonięte.
Siedmiokrotne mignięcie czerwonej diody i pojedynczy sygnał dźwiękowy	Niski poziom baterii	Poziom energii baterii jest bardzo niski (ale nie osiągnął krytycznego poziomu wymagającego doładowania).	Włóż urządzenie z powrotem do stacji dokującej w celu naładowania.
Ośmiokrotne mignięcie czerwonej diody i pojedynczy sygnał dźwiękowy	Awaria przedniego zderzaka	Przełączniki kontaktowe na lewej i prawej osłonie nie działają.	Sprawdź czy stan zderzaka urządzenia jest prawidłowy.
Dziewięciokrotne mignięcie czerwonej diody i pojedynczy sygnał dźwiękowy	Awaria głównej szczotki	Koło głównej szczotki jest przeciążone lub niedociążone.	Sprawdź czy na włosach szczotki głównej urządzenia nie ma ciała obcych.
Dziesięciokrotne mignięcie czerwonej diody i pojedynczy sygnał dźwiękowy	Awaria bocznej szczotki	Koło bocznej zamiatarki jest przeciążone lub niedociążone.	Sprawdź czy szczotki bocznej nie oplatają włosy lub tkanina.
Jedenastokrotne mignięcie czerwonej diody i pojedynczy sygnał dźwiękowy	Awaria sondy ściennej	Wystąpił problem z sondą ścienną.	Sprawdź czy przezroczyste okno sondy ściennej nie jest zasłonięte przez włosy lub tkaninę.
Dwunastokrotne mignięcie czerwonej diody i pojedynczy sygnał dźwiękowy	Awaria wentylatora	Wentylator nie obraca się mimo wysokiego poziomu zasilania.	Sprawdź czy łopatki wentylatora nie są poluzowane lub owinięte włosami czy tkaniną.
Czternastokrotne mignięcie czerwonej diody i pojedynczy sygnał dźwiękowy	Awaria ładowarki	Urządzenie nie ładuje się lub nie pokazuje stanu naładowania.	Sprawdź czy urządzenie ma połączenie ze stacją dokującą.

Należy zachować niniejszą instrukcję obsługi.



IS THERE A PROBLEM WITH YOUR APPLIANCE?

According to model:

- **The charger is getting hot:**

- ▶ This is perfectly normal. The vacuum cleaner can remain permanently connected to the charger without any risk.

- **The charger is connected but your appliance is not charging:**

- The charger is incorrectly attached to the appliance or is faulty.
 - ▶ Check that the charger is properly connected or contact an Approved Services Centre to change the charger.

- **Your appliance stops during use:**

- Your appliance may be overheating.
 - ▶ Stop the appliance and leave cool for at least 1 hour.
 - ▶ If it overheats on repeated occasions, contact the Approved Services Centre.

- **The appliance stopped after the charge light was flashing:**

- The appliance has run out of battery charge.
 - ▶ Recharge the vacuum cleaner.

- **The power-brush is not working properly or makes a noise:**

- The rotating brush or hose are obstructed.
 - ▶ Stop the vacuum cleaner and clean them.
- The brush is worn.
 - ▶ Contact an Approved Service Centre to change the brush.
- The belt is worn.
 - ▶ Contact an Approved Service Centre to change the belt.

- **The power-brush stops during vacuuming:**

- The safety function has been triggered.
 - ▶ Stop the vacuum cleaner. Check that nothing is obstructing the rotation of the brush; if there is an obstruction, remove it and clean the power-brush, then turn on the vacuum cleaner.

- **Your vacuum cleaner is not vacuuming as well, is making noise, whistling:**

- The intake channel is partially blocked.
 - ▶ Unblock it
- The dust collector is full.
 - ▶ Empty it and clean it.
- The dust collector is not properly fitted.
 - ▶ Re-position it correctly.
- The intake head is clogged.
 - ▶ Remove the power-brush and clean it.
- The protective foam filter is saturated.
 - ▶ Clean it.



RG69XX			
Error Indicator Light	Error Designations	Error Forms	Solutions
The red indicator light blinks twice and beeps	Failure of the left wheel	The left wheel does not turn and is overloaded.	Please confirm that the device's left wheel is not covered.
The red indicator light blinks three times and beeps	Failure of the right wheel	The right wheel does not turn and is overloaded	Please confirm that the device's right wheel is not covered.
The red indicator light blinks five times and beeps	Failure of the front wheel	The front wheel is blocked and no longer turns.	Please confirm that the small wheels of the front wheel are not covered.
The red indicator light blinks six times and beeps	Failure of the ground inspection	There is a problem with the ground inspection.	Please confirm that the sensor window at the bottom of the device is not unusually concealed.
The red indicator light blinks seven times and beeps	Low current or battery	The battery power supply was extremely low (but not at the recharge voltage critical point).	Please replace the device on the docking station to recharge it.
The red indicator light blinks eight times and beeps	Failure of the front bumper	The impact switches on the front left and right shells cannot be restored.	Please check whether or not the device's stop is normal.
The red indicator light blinks nine times and beeps	Failure of the main brush	The wheel of the main brush is overloaded or insufficiently charged.	Please confirm that no foreign bodies are present on the device's main brush.
The red indicator light blinks ten times and beeps	Failure of the side brush	The side sweeper wheel is overloaded or insufficiently charged.	Please confirm that elements such as hair or fabric are not wound around the side brush.
The red indicator light blinks eleven times and beeps	Failure of the wall inspection	There is a problem with the wall inspection.	Please confirm that the wall inspection clear window is not concealed or obstructed by hair or fabric.
The red indicator light blinks twelve times and beeps	Failure of the fan	The fan only turns with significant current flow.	Please confirm that the fan blades are not loose or jammed by hair or fabric.
The red indicator light blinks fourteen times and beeps	Load failure	The device cannot be supplied with power or cannot indicate the charge status.	Please confirm that the device is connected to the docking station.

Please keep this user manual.



KO 기기에 문제가 있습니까?

모델에 따라 다름:

- **충전기가 뜨거워집니다:**
 - 4 완전히 정상입니다. 진공청소기를 계속 충전기에 연결해 두어도 아무 위험이 없습니다.
- **충전기에 연결되어 있는데 기기가 충전이 되지 않습니다:**
 - 충전기가 기기에 잘못 연결되었거나 고장났습니다.
 - 4 충전기가 제대로 연결되었는지 확인하거나 또는 공인 서비스 센터에 연락하여 충전기를 교체하십시오.
- **기기가 사용 중 멈춥니다:**
 - 기기가 과열되었을 수 있습니다.
 - 4 기기를 정지시키고 최소 1시간 식히십시오.
 - 4 과열되는 현상이 반복될 경우, 공인 서비스 센터에 연락하십시오.
- **충전 표시등이 깜박인 후 기기가 멈췄습니다:**
 - 기기 배터리 잔량이 없습니다.
 - 4 진공청소기를 충전하세요.
- **회전솔이 제대로 동작하지 않거나 소리가 납니다:**
 - 회전솔이나 호스에 뭔가 걸려 있습니다.
 - 4 진공청소기를 정지시키고 회전솔을 깨끗이 해주십시오.
 - 회전솔이 닳았습니다.
 - 4 공인 서비스 센터에 연락해서 솔을 교체하십시오.
 - 벨트가 닳았습니다.
 - 4 공인 서비스 센터에 연락해서 벨트를 교체하십시오.
- **진공청소 중 회전솔이 작동을 멈춥니다:**
 - 안전 기능이 작동되었습니다.
 - 4 진공청소기를 정지시키십시오. 회전솔에 걸려 있는 것이 없는지 확인하십시오. 걸린 것이 있다면, 제거하고 회전솔을 깨끗이 한 다음, 진공청소기를 작동하십시오.
- **진공청소기 흡입이 잘 되지 않고, 소음이 나며 식혀줍니다:**
 - 흡입 통로가 부분적으로 막혔습니다.
 - 4 막힌 것을 뚫어주십시오.
 - 먼지통이 꽉 찼습니다.
 - 비우고 청소해 주세요.
 - 먼지통이 제대로 장착되지 않았습니다.
 - 4 제대로 재장착해 주세요.
 - 흡입구가 막혔습니다.
 - 4 회전솔을 분리하고 깨끗이 해주십시오.
 - 보호 거품 필터가 포화상태입니다.
 - 4 깨끗이 해주십시오.



RG69XX			
오류 표시등	오류 지시	오류 코드	해결 방법
빨간 표시등이 두 번 깜빡이고 뽁뽁 소리가 납니다	왼쪽 바퀴 문제	왼쪽 바퀴가 회전이 되지 않고 과부하가 걸렸습니다.	기기의 왼쪽 바퀴를 확인해 주십시오.
빨간 표시등이 세 번 깜빡이고 뽁뽁 소리가 납니다	오른쪽 바퀴 문제	오른쪽 바퀴가 회전이 되지 않고 과부하가 걸렸습니다.	기기의 오른쪽 바퀴를 확인해 주십시오.
빨간 표시등이 다섯 번 깜빡이고 뽁뽁 소리가 납니다	앞바퀴 문제	앞바퀴가 막혀 있어 회전이 되지 않습니다.	앞바퀴의 작은 바퀴들을 확인해 주십시오.
빨간 표시등이 여섯 번 깜빡이고 뽁뽁 소리가 납니다	바닥 감지 문제	바닥 감지에 문제가 있습니다.	기기 아랫면의 센서창이 가려져 있지 않은지 확인해 주십시오.
빨간 표시등이 일곱 번 깜빡이고 뽁뽁 소리가 납니다	낮은 전류 또는 배터리 부족	배터리 전력 공급이 매우 낮습니다(하지만 충전 전압 임계점은 아닙니다).	기기를 충전대에 놓고 충전하십시오.
빨간 표시등이 여덟 번 깜빡이고 뽁뽁 소리가 납니다	앞 범퍼 문제	앞쪽 좌우 충격 스위치 커버가 제대로 복구되지 않습니다.	기기가 정상적으로 정지하는지 확인해 주십시오.
빨간 표시등이 아홉 번 깜빡이고 뽁뽁 소리가 납니다	메인 청소솔 문제	메인 청소솔 휠에 과부하가 걸려 있거나 제대로 끼워지지 않았습니다.	기기 메인 청소솔에 이물질이 끼어 있지 않은지 확인해 주십시오.
빨간 표시등이 열 번 깜빡이고 뽁뽁 소리가 납니다	사이드 청소솔 문제	사이드 청소솔 휠에 과부하가 걸려 있거나 제대로 끼워지지 않았습니다.	사이드 브러시에 머리카락이나 천이 감겨 있지 않은지 확인해 주십시오.
빨간 표시등이 열한 번 깜빡이고 뽁뽁 소리가 납니다	벽 감지 문제	벽 감지에 문제가 있습니다.	벽 감지 창이 가려지거나 머리카락 또는 천에 막혀 있지 않은지 확인해 주십시오.
빨간 표시등이 열두 번 깜빡이고 뽁뽁 소리가 납니다	팬 문제	팬이 상당히 센 바람을 내뿜으며 돕니다.	팬 날개가 헐겁지 않은지 또는 머리카락이나 천이 막혀 있지 않은지 확인해 주십시오.
빨간 표시등이 열네 번 깜빡이고 뽁뽁 소리가 납니다	전원 문제	기기에 전원 공급이 되지 않거나 충전 상태를 표시할 수 없습니다.	기기가 충전대에 연결되어 있는지 확인하십시오.

이 사용설명서를 보관하십시오.

2220003385/01