

☎ Beratung und Reparaturauftrag bei Störungen  
 DE 0911 70 440 040  
 AT 0810 550 511  
 CH 0848 840 040

Die Kontaktdaten aller Länder finden Sie im beiliegenden Kundendienst-Verzeichnis.

**Robert Bosch Hausgeräte GmbH**  
**Carl-Wery-Straße 34**  
**81739 München, GERMANY**  
**www.bosch-home.com**



8001110997 980417



Register your new Bosch now:  
[www.bosch-home.com/welcome](http://www.bosch-home.com/welcome)



BSGL3...



**de** Gebrauchsanleitung  
**en** Instruction manual  
**fr** Mode d'emploi  
**it** Istruzioni per l'uso  
**nl** Gebruiksaanwijzing  
**da** Brugsanvisning  
**no** Bruksanvisning

**sv** Bruksanvisning  
**fi** Käyttöohje  
**es** Instrucciones de uso  
**pt** Instruções de serviço  
**el** Οδηγίες χρήσης  
**tr** Kullanım kılavuzu  
**pl** Instrukcja obsługi

**bg** Указания за употреба  
**ru** Инструкция по эксплуатации  
**uk** Інструкція по експлуатації  
**ro** Instrucțiuni de utilizare  
**ar** إرشادات الاستخدام  
**fa** راهنمای استفاده



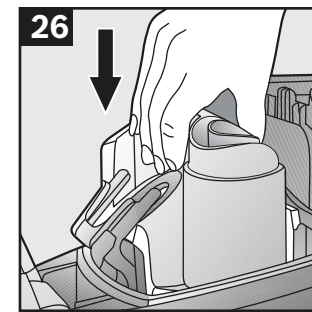
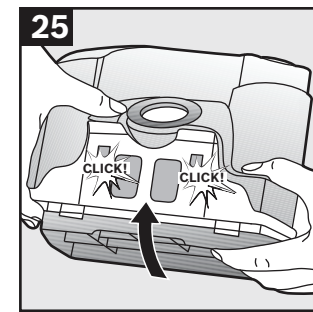
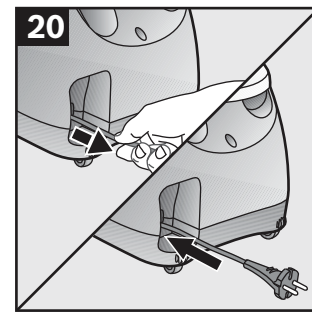
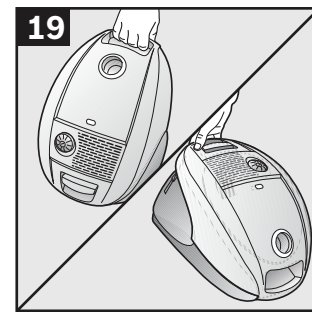
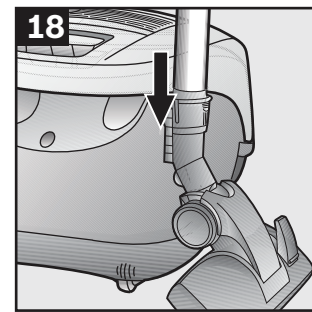
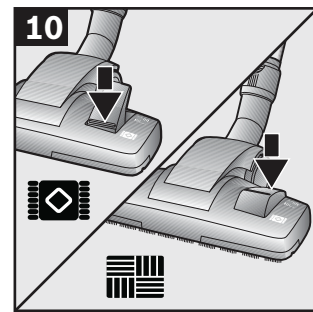
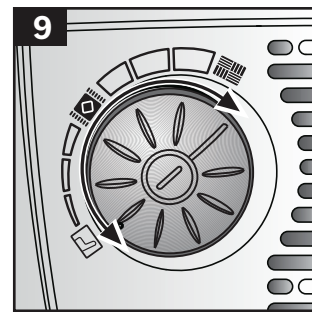
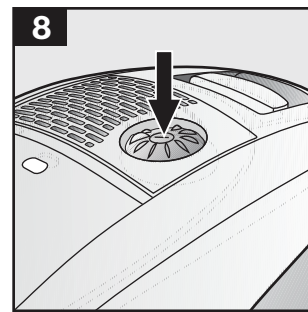
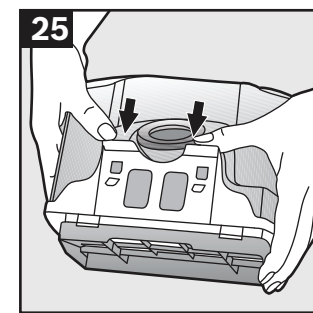
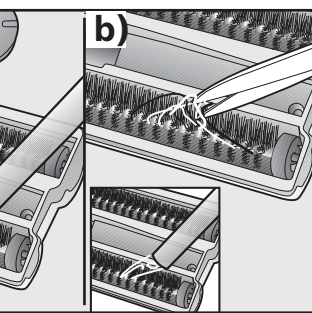
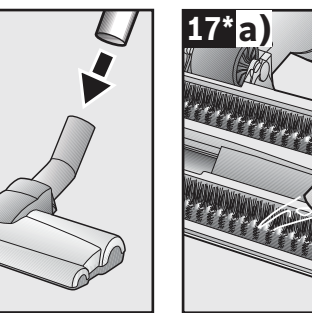
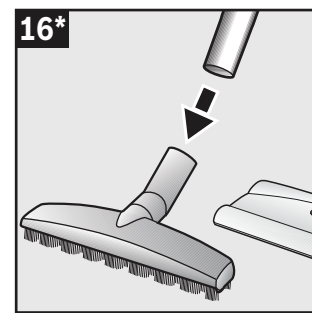
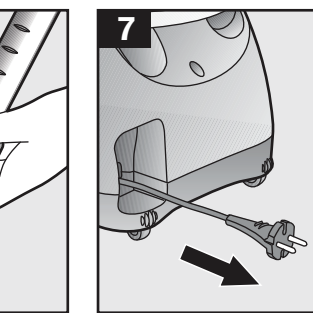
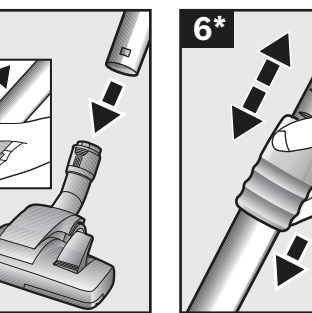
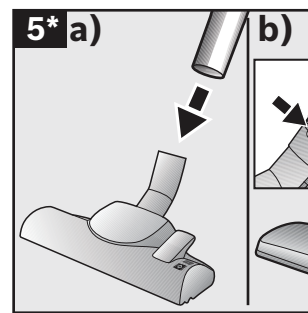
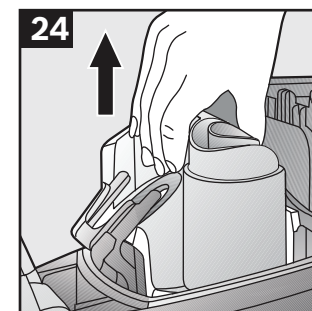
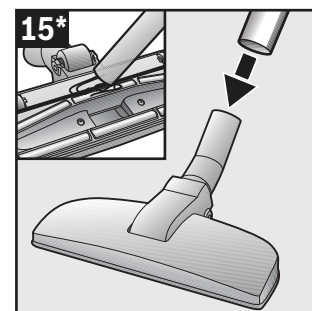
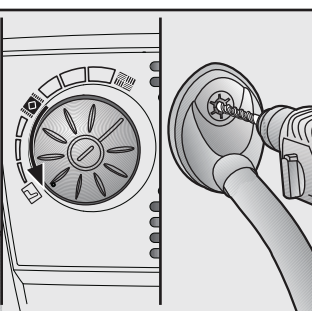
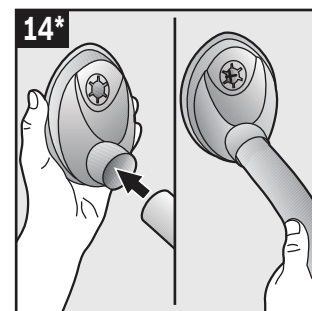
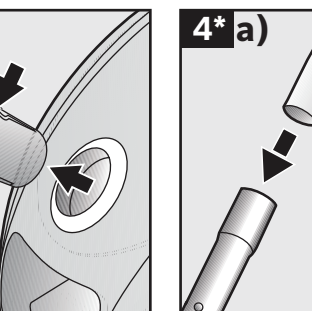
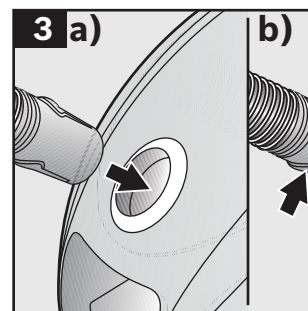
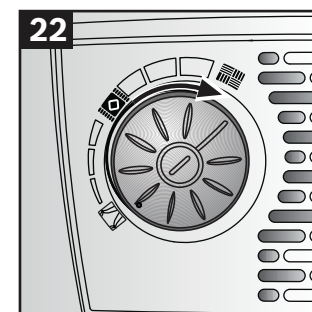
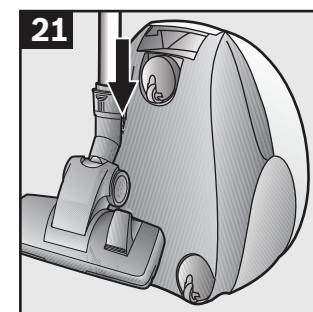
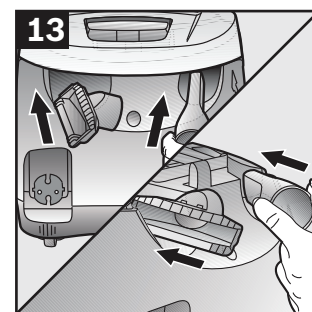
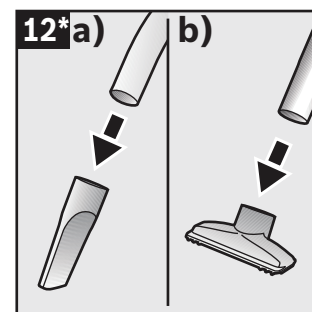
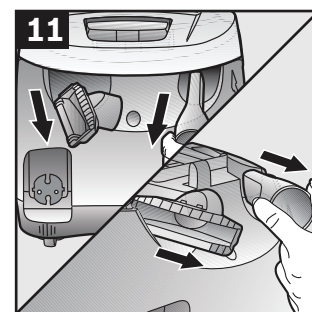
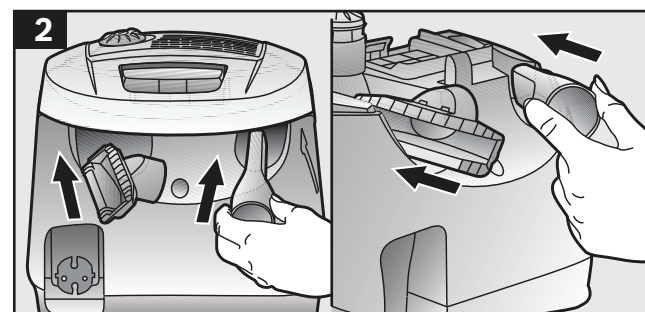
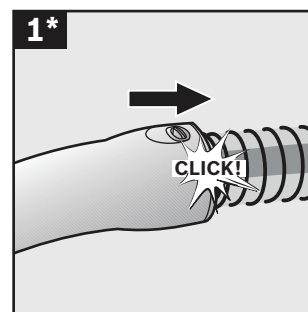

<b>de</b>	Sicherheitshinweise.....	2	
	Gerätebeschreibung .....	37	
<b>en</b>	Safety information .....	3	
	Your vacuum cleaner.....	41	
<b>fr</b>	Consignes de sécurité .....	5	
	Description de l'appareil.....	45	
<b>it</b>	Istruzioni di sicurezza .....	7	
	Descrizione dell'apparecchio.....	50	
<b>nl</b>	Veiligheidsvoorschriften.....	8	
	Beschrijving van het toestel .....	55	
<b>da</b>	Sikkerhedsanvisninger .....	10	
	Beskrivelse.....	59	
<b>no</b>	Sikkerhetshenvisninger .....	12	
	Beskrivelse av apparatet.....	63	
<b>sv</b>	Säkerhetsanvisningar .....	13	
	Produktbeskrivning.....	67	
<b>fi</b>	Turvallisuusohjeet .....	14	
	Laitteen kuvaus.....	72	
<b>es</b>	Consejos de seguridad .....	16	
	Descripción de los aparatos .....	76	
<b>pt</b>	Instruções de segurança.....	18	
	Descrição do aparelho.....	80	
<b>el</b>	Υποδείξεις ασφαλείας.....	19	
	Περιγραφή της συσκευής .....	85	
<b>tr</b>	Güvenlik bilgileri .....	21	
	Cihaz açıklaması .....	90	
<b>pl</b>	Wskazówki dotyczące bezpieczeństwa .....	23	
	Opis urządzenia .....	94	
<b>bg</b>	Указания за безопасност.....	25	
	Описание на уреда .....	98	
<b>ru</b>	Указания по технике безопасности.....	27	
	Описание прибора .....	103	
<b>ro</b>	Indicații de siguranță .....	29	
	Descrierea aparatului.....	108	
<b>uk</b>	Вказівки з техніки безпеки .....	30	
	Загальні характеристики пилососа .....	112	
33	اطلاعات ایمنی .....		<b>fa</b>
121	چارو برقی شما .....		
36	إرشادات الأمان .....		<b>ar</b>
125	وصف الجهاز .....		

Die Gebrauchsanweisung bitte aufbewahren.  
Bei Weitergabe des Staubsaugers an Dritte bitte Gebrauchsanweisung mitgeben.

## Bestimmungsgemäße Verwendung

Dieses Gerät ist nur für den privaten Haushalt und das häusliche Umfeld bestimmt. Dieses Gerät ist für eine Nutzung bis zu einer Höhe von maximal 2000 Metern über dem Meeresspiegel bestimmt.  
Den Staubsauger ausschließlich gemäß den Angaben in dieser Gebrauchsanweisung verwenden.

### Um Verletzungen und Schäden zu vermeiden, darf der Staubsauger nicht benutzt werden für:

- das Absaugen von Menschen oder Tieren.
- das Aufsaugen von:
  - gesundheitsschädlichen, scharfkantigen, heißen oder glühenden Substanzen.
  - feuchten oder flüssigen Substanzen.
  - leicht entflammaren oder explosiven Stoffen und Gasen.
  - Asche, Ruß aus Kachelöfen und Zentral-Heizungsanlagen.
  - Tonerstaub aus Druckern und Kopierern.

## Ersatzteile, Zubehör, Staubbeutel

Unsere Original-Ersatzteile, unser Original-Zubehör und -Sonderzubehör sind ebenso wie unsere Original-Staubbeutel auf die Eigenschaften und Anforderungen unserer Staubsauger abgestimmt. Wir empfehlen Ihnen daher die ausschließliche Verwendung unserer Original-Ersatzteile, unseres Original-Zubehörs und -Sonderzubehörs und unserer Original-Staubbeutel. Auf diese Weise können Sie eine lange Lebensdauer sowie eine dauerhaft hohe Qualität der Reinigungsleistung Ihres Staubsaugers sicherstellen.

### ! Hinweis:

- Die Verwendung von nicht passgenauen oder qualitativ minderwertigen Ersatzteilen, Zubehör/Sonderzubehör und Staubbeuteln kann zu Schäden an Ihrem Staubsauger führen, die nicht von unserer Garantie erfasst werden, sofern diese Schäden gerade durch die Verwendung derartiger Produkte verursacht wurden.

## Sicherheitshinweise

Dieser Staubsauger entspricht den anerkannten Regeln der Technik und den einschlägigen Sicherheitsbestimmungen.

- Das Gerät kann von Kindern ab 8 Jahren und darüber und

von Personen mit verringerten physischen, sensorischen oder mentalen Fähigkeiten oder Mangel an Erfahrung und / oder Wissen benutzt werden, wenn sie beaufsichtigt werden oder bezüglich des sicheren Gebrauchs des Gerätes unterwiesen wurden und die daraus resultierenden Gefahren verstanden haben.

- Kinder dürfen nicht mit dem Gerät spielen.
- Reinigung und Benutzer-Wartung dürfen nicht durch Kinder ohne Beaufsichtigung durchgeführt werden.
- Plastiktüten und Folien sind außer Reichweite von Kleinkindern aufzubewahren und zu entsorgen.  
=> Es besteht Erstickungsgefahr!

## Sachgemäßer Gebrauch

- Staubsauger nur gemäß Typenschild anschließen und in Betrieb nehmen.
- Niemals ohne Staubbeutel bzw. Staubbehälter, Motorschutz- und Ausblasfilter saugen.  
=> Gerät kann beschädigt werden!
- Niemals mit Düse und Rohr in Kopfnähe saugen.  
=> Es besteht Verletzungsgefahr!
- Beim Saugen auf Treppen muss das Gerät immer unterhalb des Benutzers stehen.
- Das Netzanschlusskabel und den Schlauch nicht zum Tragen / Transportieren des Staubsaugers benutzen.
- Wenn die Netzanschlusleitung dieses Gerätes beschädigt ist, muss sie durch den Hersteller oder seinen Kundendienst oder eine ähnlich qualifizierte Person ersetzt werden, um Gefährdungen zu vermeiden.
- Bei einer Betriebsdauer von mehr als 30 Minuten Netzanschlusskabel vollständig ausziehen.
- Nicht am Anschlusskabel, sondern am Stecker ziehen, um das Gerät vom Netz zu trennen.
- Das Netzanschlusskabel nicht über scharfe Kanten ziehen und nicht einquetschen.



- Achten Sie darauf, dass der Netzstecker beim automatischen Kabeleinzug nicht gegen Personen, Körperteile, Tiere oder Gegenstände geschleudert wird.  
=> Netzanschlusskabel mit Hilfe des Netzsteckers führen.
- Vor allen Arbeiten am Staubsauger Netzstecker ziehen.
- Beschädigten Staubsauger nicht in Betrieb nehmen. Beim Vorliegen einer Störung Netzstecker ziehen.
- Um Gefährdungen zu vermeiden, dürfen Reparaturen und Ersatzteileaustausch am Staubsauger nur vom autorisierten Kundendienst durchgeführt werden.
- Staubsauger vor Witterungseinflüssen, Feuchtigkeit und Hitzequellen schützen.
- Keine brennbaren oder alkoholhaltigen Stoffe auf die Filter (Staubbeutel, Motorschutzfilter, Ausblasfilter etc.) geben.
- Staubsauger ist für den Baustellenbetrieb nicht geeignet.  
=> Einsaugen von Bauschutt kann zur Beschädigung des Gerätes führen.
- Gerät ausschalten und Netzstecker ziehen, wenn nicht gesaugt wird.
- Ausgediente Geräte sofort unbrauchbar machen, danach das Gerät einer ordnungsgemäßen Entsorgung zuführen.

#### ! Bitte beachten

- Die Netzsteckdose muss über eine Sicherung von mindestens 16A abgesichert sein.  
Sollte die Sicherung beim Einschalten des Gerätes einmal ausgelöst werden, so kann dies daran liegen, dass gleichzeitig andere Elektrogeräte mit hohem Anschlusswert am gleichen Stromkreis angeschlossen sind.  
Das Auslösen der Sicherung ist vermeidbar, indem Sie vor dem Einschalten des Gerätes die niedrigste Leistungsstufe einstellen und erst danach eine höhere Leistungsstufe wählen.

## Hinweise zur Entsorgung

- **Verpackung**  
Die Verpackung schützt den Staubsauger vor Beschädigung auf dem Transport. Sie besteht aus umweltfreundlichen Materialien und ist deshalb recycelbar. Entsorgen Sie nicht mehr benötigte Verpackungsmaterialien an den Sammelstellen für das Verwertungssystem »Grüner Punkt«.
- **Altgerät**  
Altgeräte enthalten vielfach noch wertvolle Materialien. Geben Sie deshalb Ihr ausgedientes Gerät bei Ihrem Händler bzw. einem Recyclingcenter zur Wiederverwertung ab. Aktuelle Entsorgungswege erfragen Sie bitte bei Ihrem Händler oder Ihrer Gemeindeverwaltung.
- **Entsorgung Filter und Staubbeutel**  
Filter und Staubbeutel sind aus umweltverträglichen Materialien hergestellt. Sofern sie keine Substanzen enthalten, die für den Hausmüll verboten sind, können sie über den normalen Hausmüll entsorgt werden.

## Hinweise zum Energielabel

Bei diesem Staubsauger handelt es sich um einen Universalstaubsauger mit Primärschlauch. Diese Geräte können sowohl mit Staubbeutel als auch mit einer Staubbox im Staubraum betrieben werden. Deklarierte Werte beziehen sich auf den Gebrauch mit Staubbeutel.  
Für das Erreichen der deklarierten Energieeffizienz und Reinigungsklasse auf Teppich und Hartboden verwenden Sie bitte die umschaltbare Universaldüse.  
**Die Berechnungen basieren auf der Delegierten Verordnung (EU) Nr. 665/2013 der Kommission vom 3. Mai 2013 zur Ergänzung der Richtlinie 2010/30/EU. Alle in dieser Anweisung nicht genauer beschriebenen Verfahren wurden auf Basis der Norm EN 60312-1:2017\* ausgeführt.**

\*Da der Lebensdauerwert für den Motor bei leerem Staubbehälter durchgeführt wird, muss die angegebene Motorlebensdauer für Prüfung mit halbgefülltem Staubbehälter um 10% erhöht werden.

### en

Please keep this instruction manual. When passing the vacuum cleaner on to a third party, please also pass on this instruction manual.

## Intended use

This appliance is intended for domestic use only. This appliance is intended for use up to a maximum height of 2000 metres above sea level. Only use this vacuum cleaner in accordance with the instructions in this instruction manual.

### In order to prevent injuries and damage, the vacuum cleaner must not be used for:

- Vacuum-cleaning persons or animals
- Vacuuming up:
  - hazardous, sharp-edged, hot or glowing substances.
  - damp or liquid substances.
  - highly flammable or explosive substances and gases.
  - ash, soot from tiled stoves and central heating systems.
  - toner dust from printers and copiers.

## Spare parts, accessories, dust bags

Our original spare parts, original (special) accessories and original dust bags are designed to work with the features and requirements of our vacuum cleaners. We therefore recommend that you only use our original spare parts, original (special) accessories and original dust bags. This will ensure that your vacuum cleaner has a long service life and that the quality of its cleaning performance will remain consistently high throughout.

### ! Please note

- Using unsuitable or inferior-quality spare parts, (special) accessories and dust bags can damage your vacuum cleaner. Damage caused by the use of such products is not covered by our guarantee.

## Safety information

This vacuum cleaner complies with the recognised rules of technology and the relevant safety regulations.

- The appliance may be used by children over the age of 8 years and by persons with reduced physical, sensory or mental capacity or by persons with a lack of experience or knowledge if they are supervised or have been instructed on the safe use of the appliance and they have understood the potential dangers of using the appliance.
- Children must never play with the appliance.
- Cleaning and user maintenance must never be carried out by children without supervision.
- Plastic bags and films must be kept out of the reach of children before disposal.  
=> Risk of suffocation.

### Proper use

- Only connect and use the vacuum cleaner in accordance with the specifications on the rating plate.
- Never vacuum without the dust bag or dust container, motor protection or exhaust filter.  
=> This may damage the vacuum cleaner.
- Always keep the vacuum cleaner away from your head when using nozzles and tubes.  
=> This could cause injury!
- When vacuuming stairs, the appliance must always be positioned below the user.
- Do not use the power cord or the hose to carry or transport the vacuum cleaner.
- For safety reasons, if this appliance's mains power cable becomes damaged, it must be replaced by the manufacturer, their after-sales service department or a similarly qualified person.

- If using the appliance for longer than 30 minutes, pull out the power cord completely.
- When disconnecting the appliance from the mains, pull on the plug itself to remove it; do not pull on the power cord.
- Do not pull the power cord over sharp edges or allow it to become trapped.
- When the cable is being automatically rewound, ensure that the mains plug is not thrown towards persons, body parts, animals or objects.  
=> Use the mains plug to guide the power cord.
- Pull out the mains plug before carrying out any work on the vacuum cleaner.
- Do not operate the vacuum cleaner if it is damaged. Unplug the appliance from the mains if a fault is detected.
- For safety reasons, only authorised after-sales service personnel are permitted to carry out repairs and fit replacement parts to the vacuum cleaner.
- Protect the vacuum cleaner from the weather, moisture and sources of heat.
- Do not pour flammable substances or substances containing alcohol onto the filters (dust bag, motor protection filter, exhaust filter, etc.).
- The vacuum cleaner is not suitable for use on construction sites.  
=> Vacuuming up building rubble could damage the appliance.
- When not in use, switch off the appliance and pull out the mains plug.
- At the end of its life, the appliance should immediately be rendered unusable, then disposed of in an appropriate manner.
- ▼ **Please note**
  - The mains socket must be protected by at least a 16 amp circuit breaker.  
If a circuit breaker is tripped when you switch on the vacuum cleaner, this may be because other electrical appliances which have a high current draw are connected to the same power circuit.  
To prevent the circuit breaker from tripping, select the lowest power setting before switching the appliance on, and increase the power only once it is running.

### Disposal information

- **Packaging**  
The packaging is designed to protect the vacuum cleaner from being damaged during transportation. It is made of environmentally friendly materials and can therefore be recycled. Dispose of packaging that is no longer required at an appropriate recycling point.
- **Old appliance**  
Old appliances still contain many valuable materials. Therefore, please take appliances that have reached the end of their service life to your retailer or recycling centre so that they can be recycled. For current disposal methods, please enquire at a retailer or your local council.

### ■ Disposal of filters and dust bags

Filters and dust bags are manufactured from environmentally friendly materials. Provided they do not contain substances that are not permitted in household waste, you can dispose of them with your normal household waste.

## Notes on the energy label

This vacuum cleaner is a general purpose vacuum cleaner with a primary hose.

These appliances can be operated with either a dust bag or a dust box in the dust compartment. The stated values refer to the appliance when used with a dust bag. To achieve the best possible energy efficiency on carpet and hard floor, please use the interchangeable universal nozzle.

**These calculations are based on the Commission Delegated Regulation (EU) No. 665/2013 of 3rd May 2013 supplementing Directive 2010/30/EU.**

**Unless otherwise stated, all the procedures referred to in these instructions were carried out in accordance with the EN 60312-1:2017\* standard.**

\*As the motor service test is carried out with the dust collector empty, the stated motor service life must be increased by 10% for tests with the dust collector half filled.

fr

Conservez cette notice d'utilisation. Si vous remettez l'aspirateur à une tierce personne, veuillez-y joindre sa notice d'utilisation.

## Utilisation conforme aux prescriptions et à l'emploi prévu

Cet appareil est destiné exclusivement à une utilisation domestique et non professionnelle.

Cet appareil est conçu pour une utilisation jusqu'à une altitude maximale de 2 000 m. Utilisez l'aspirateur exclusivement selon les indications figurant dans cette notice d'utilisation.

### **Pour éviter des blessures et des dommages, l'aspirateur ne doit pas être utilisé pour :**

- aspirer sur des personnes ou des animaux.
- l'aspiration de :
  - substances nocives, coupantes, chaudes ou incandescentes.
  - substances humides ou liquides.
  - substances et gaz facilement inflammables ou explosifs.
  - cendres, suie des poêles et d'installations de chauffage central.
  - poussières de toner provenant d'imprimantes et de photocopieurs.

## Pièces détachées, accessoires, sacs aspirateur

Tout comme notre sac aspirateur, nos pièces détachées d'origine, nos accessoires d'origine et nos accessoires spéciaux sont adaptés aux propriétés et aux exigences de nos aspirateurs. Par conséquent, nous vous recommandons d'utiliser exclusivement nos pièces détachées d'origine, nos accessoires d'origine, nos accessoires spéciaux et notre sac aspirateur d'origine. Ainsi, vous pouvez garantir une grande durée de vie ainsi qu'une qualité supérieure durable de la puissance de nettoyage de votre aspirateur.

### ! Remarque

- L'utilisation de pièces détachées, d'accessoires/accessoires spéciaux et de sacs aspirateur non appropriés ou de qualité moindre peut entraîner des dommages sur votre aspirateur qui ne sont pas couverts par notre garantie dans la mesure où ces dommages ont expressément été causés par l'utilisation de tels produits.

## Consignes de sécurité

Cet aspirateur répond aux règles techniques reconnues et aux prescriptions de sécurité applicables.

- L'appareil peut être utilisé par des enfants à partir de 8 ans et par des personnes ayant des capacités physiques, sensorielles ou mentales restreintes ou ayant un manque d'expérience et / ou de connaissances s'ils sont sous surveillance ou ont été informés de la manipulation sûre de l'appareil et ont compris les dangers qui en résultent.
- Les enfants ne doivent pas jouer avec l'appareil.
- Le nettoyage et la maintenance ne doivent pas être effectués par des enfants sans surveillance.

- Les sacs plastiques et les films doivent être conservés hors de la portée de jeunes enfants et être éliminés.

=> Il y a risque d'asphyxie !

## Utilisation correcte

- Raccorder et mettre l'aspirateur en service uniquement selon les indications figurant sur la plaque signalétique.
- Ne jamais aspirer sans sac aspirateur ou bac à poussières, filtre de protection du moteur et filtre de sortie d'air.  
=> L'appareil peut être endommagé !
- Ne jamais aspirer avec la brosse/le suceur et le tube à proximité de la tête.  
=> Il y a risque de blessures !
- Lors de l'aspiration sur des escaliers, l'appareil doit toujours se trouver plus bas que l'utilisateur.
- Ne pas utiliser le cordon électrique et le flexible pour porter / transporter l'aspirateur.
- Lorsque le cordon électrique de cet appareil est endommagé, il doit être remplacé par les soins du fabricant ou de son SAV ou une personne disposant de qualifications similaires afin d'éviter tout danger.
- En cas de fonctionnement de plus de 30 minutes, retirer le cordon électrique entièrement.
- Ne pas tirer sur le cordon électrique mais sur la fiche, pour débrancher l'appareil de la prise.
- Ne pas tirer le cordon électrique à proximité d'arêtes coupantes et ne pas le coincer.
- Veillez à ce que la fiche ne soit pas projetée contre des personnes, parties du corps, animaux ou des objets lors de l'enroulement automatique du cordon. => Guider le cordon électrique par la fiche.
- Avant tous les travaux sur l'aspirateur, retirer la fiche de la prise.
- Ne pas mettre l'aspirateur en service s'il est défectueux. En cas de panne, retirer la fiche de la prise.
- Pour éviter tout risque de danger, seul le service après-vente agréé est autorisé à effectuer des réparations et à remplacer des pièces sur l'aspirateur.
- Ne pas exposer l'aspirateur aux influences atmosphériques, à l'humidité ni aux sources de chaleur.
- Ne pas mettre des substances inflammables ou à base d'alcool sur les filtres (sac aspirateur, filtre de protection du moteur, filtre de sortie d'air etc.).
- L'aspirateur n'est pas approprié au travail de chantier.  
=> L'aspiration de gravats risque d'endommager l'appareil.
- Éteignez l'appareil et débranchez-le, si vous ne l'utilisez pas.
- Rendre immédiatement inutilisables les appareils hors d'usage, ensuite mettre l'appareil au rebut de façon réglementaire.

### Important

- La prise de secteur doit être protégée par un fusible d'au moins 16 A.  
Si le disjoncteur se déclenche lors de la mise en marche de l'appareil, ceci peut être dû au fait que d'autres appareils électriques d'une puissance connectée élevée sont branchés en même temps sur le même circuit électrique.

Le déclenchement du disjoncteur peut être évité en réglant l'appareil sur la plus faible puissance avant de le mettre en marche et en le réglant ensuite sur une puissance supérieure.

## Consignes pour la mise au rebut



Éliminez l'emballage en respectant l'environnement. Cet appareil est marqué selon la directive européenne 2012/19/UE relative aux appareils électriques et électroniques usagés (waste electrical and electronic equipment – WEEE). La directive définit le cadre pour une reprise et une récupération des appareils usagés applicables dans les pays de la CE. S'informer auprès du revendeur sur la procédure actuelle de recyclage.



### Emballage

L'emballage protège l'aspirateur pendant le transport. Il est constitué de matériaux écologiques et est donc recyclable. Les matériaux d'emballage qui ne sont plus utilisés doivent être mis au rebut aux points collecteurs du système de recyclage « Point vert ».

### Appareil usagé

Les appareils usagés contiennent souvent des matériaux précieux. Il faut donc apporter l'appareil usagé au revendeur ou à un centre de recyclage pour la revalorisation. Pour connaître les possibilités d'élimination actuelles, renseignez-vous auprès du revendeur ou de la mairie.

### Élimination des filtres et des sacs

Les filtres et les sacs ont été fabriqués avec des matériaux compatibles avec l'environnement. Ils peuvent être éliminés avec les ordures ménagères ordinaires, à condition qu'ils ne contiennent aucune substance prohibée.

## Indications concernant le label énergétique

Cet aspirateur avec tube primaire est destiné à un usage général.

Ces appareils peuvent aussi bien fonctionner avec un sac aspirateur qu'avec un bac à poussières. Les valeurs indiquées se réfèrent à un usage de l'aspirateur avec un sac.

Pour atteindre la meilleure efficacité énergétique sur des tapis et sols durs, veuillez utiliser la brosse universelle adaptable au type de sol.

**Les calculs sont basés sur le Règlement délégué (UE) N. 665/2013 de la Commission du 3 mai 2013 visant à compléter la Directive 2010/30/EU. Tous les procédés décrits plus en détail dans cette notice ont été exécutés sur la base de la norme EN 60312-1:2017\*.**

\*Étant donné que le test de durée de vie du moteur a été effectué avec un bac à poussières vide, la durée de vie du moteur indiquée pour le test avec un bac à poussières à moitié plein doit être augmentée de 10%.



Conservare le istruzioni per l'uso. In caso di cessione dell'aspirapolvere a terzi, si raccomanda di consegnare anche le istruzioni per l'uso.

## Utilizzo conforme

Questo apparecchio è pensato esclusivamente per l'utilizzo in abitazioni private e in ambito domestico. Questo apparecchio è progettato solo per l'utilizzo fino ad un'altezza di massimo 2000 metri sul livello del mare.

### Al fine di evitare lesioni e/o danni, l'aspirapolvere non può essere utilizzato:

- su persone e/o animali.
- Non può altresì essere utilizzato per aspirare:
  - sostanze nocive, oggetti affilati, materiali caldi o incandescenti
  - sostanze umide o liquide
  - sostanze e gas infiammabili o esplosivi
  - cenere, fuliggine delle stufe di maiolica e degli impianti di riscaldamento centrali
  - polvere del toner di stampanti e fotocopiatrici.

## Pezzi di ricambio, accessori, sacchetti raccogli-polvere

Il nostri pezzi di ricambio originali, i nostri accessori e accessori speciali originali, così come i nostri sacchetti raccogli-polvere originali, sono conformi alle caratteristiche e ai requisiti dei nostri aspirapolvere. Vi consigliamo pertanto di usare esclusivamente i nostri pezzi di ricambio originali, i nostri accessori e accessori speciali originali e i nostri sacchetti raccogli-polvere originali. In questo modo potete garantire una lunga durata nonché un'elevata qualità a lungo termine delle prestazioni di pulizia del vostro aspirapolvere.

### ⚠ Avvertenza

- L'utilizzo di pezzi di ricambio, accessori/accessori speciali e sacchetti raccogli-polvere non su misura o di qualità scadente può causare danni all'aspirapolvere che non vengono coperti dalla nostra garanzia, nella misura in cui questi danni sono causati proprio dall'utilizzo di questo tipo di prodotti.

## Norme di sicurezza

Questo aspirapolvere è conforme alle disposizioni tecniche riconosciute e alle norme di sicurezza in vigore.

- L'apparecchio può essere utilizzato da bambini di età pari o superiore a 8 anni e da persone con ridotte facoltà fisiche,

sensoriali o mentali nonché da persone prive di sufficiente esperienza e/o conoscenza dello stesso se sorvegliate o istruite in merito all'utilizzo sicuro dell'apparecchio e consapevoli degli eventuali rischi derivanti da un utilizzo improprio.

- I bambini non devono giocare con l'apparecchio.
- Le operazioni di pulizia e di manutenzione non devono essere effettuate dai bambini senza la supervisione di un adulto.
- Si raccomanda di tenere i sacchetti di plastica e la plastica da imballaggio fuori dalla portata dei bambini e di provvedere al loro smaltimento.  
=> Pericolodi soffocamento!

## Uso conforme

- Collegare e azionare l'aspirapolvere esclusivamente come indicato sulla targhetta.
- Non utilizzare mai l'aspirapolvere senza sacchetto filtro o contenitore raccogli-polvere, filtro di protezione del motore e filtro d'igiene.  
=> L'apparecchio può danneggiarsi!
- Non aspirare mai con la bocchetta e il tubo dell'aspirapolvere in prossimità della testa.  
=> Pericolo di lesioni!
- Per la pulizia delle scale l'apparecchio deve trovarsi sempre più in basso rispetto a chi lo usa.
- Non utilizzare il cavo di alimentazione e il tubo flessibile per spostare/trasportare l'aspirapolvere.
- Qualora il collegamento alla rete del presente apparecchio fosse danneggiato, deve essere sostituito dal produttore o dal suo servizio di assistenza tecnica o da un addetto qualificato al fine di evitare situazioni di pericolo.
- Se l'uso si prolunga oltre i 30 minuti, estrarre completamente il cavo di collegamento alla rete elettrica.
- Per scollegare l'apparecchio dalla corrente elettrica, non tirare il cavo, bensì estrarre la spina.
- Non fare passare il cavo di alimentazione su spigoli vivi e non schiacciarlo.

- Durante il riavvolgimento automatico del cavo, presta attenzione a che la spina non vada a sbattere contro persone, parti del corpo, animali o oggetti. => guidare il cavo di collegamento alla rete elettrica con l'aiuto della spina.
- Prima di qualsiasi intervento sull'aspirapolvere, estrarre la spina.
- Non utilizzare l'aspirapolvere se danneggiato. In caso di anomalia, estrarre la spina dalla presa.
- Per evitare eventuali lesioni, le riparazioni e le sostituzioni dei componenti dell'aspirapolvere devono essere effettuate esclusivamente dal servizio di assistenza tecnica autorizzato.
- Proteggere l'aspirapolvere dalle intemperie, dall'umidità e dalle sorgenti di calore.
- Non collocare mai sul filtro (sacchetto filtro, filtro di protezione del motore, filtro d'igiene, ecc.) sostanze infiammabili o contenenti alcol.
- L'aspirapolvere non è adatto all'uso nei cantieri.  
=> L'aspirazione di macerie può causare il danneggiamento dell'apparecchio.
- Spegner l'apparecchio ed estrarre la spina quando non lo si usa.
- Gli apparecchi dismessi devono essere resi immediatamente inutilizzabili, per essere poi smaltiti in conformità alle normative vigenti in materia.

#### ! **Attenzione!**

- La presa di corrente deve essere protetta attraverso un dispositivo salvavita di almeno 16 A.  
Se quando si attiva l'apparecchio scatta il dispositivo salvavita, la causa può essere dovuta al fatto che sono stati collegati contemporaneamente allo stesso circuito altri apparecchi a elevato consumo energetico. Per evitare di far scattare il dispositivo salvavita, prima di accendere l'apparecchio selezionare il livello di potenza più basso e solo in un secondo momento selezionare un livello di potenza maggiore.

## Avvertenze per lo smaltimento

### ■ **Imballaggio**

L'imballaggio protegge l'aspirapolvere contro eventuali danni durante il trasporto. È costituito da materiali non inquinanti e può pertanto essere riciclato. Provvedere allo smaltimento dei materiali di imballaggio non più necessari rivolgendosi ai centri di raccolta per il sistema di riciclaggio "Punto verde".

### ■ **Apparecchio dismesso**

Gli apparecchi dismessi contengono ancora molteplici materiali preziosi. Si consiglia pertanto di restituire l'apparecchio dismesso al proprio rivenditore o a un centro di riciclaggio. Per informazioni sulle modalità del riciclaggio, rivolgersi al proprio rivenditore o all'amministrazione comunale della propria città.

### ■ **Smaltimento del filtro e del sacchetto filtro**

Il filtro e il sacchetto filtro sono costituiti da materiali non inquinanti. A condizione che non contengono alcuna sostanza dannosa, possono essere smaltiti con i normali rifiuti domestici.

## Avvertenze circa l'etichetta energetica

Il presente aspirapolvere è un aspirapolvere ad uso generale con tubo flessibile primario.

Questi apparecchi possono essere azionati sia con il sacchetto raccogli-polvere sia con un serbatoio polvere posti all'interno dell'apposito vano. I parametri indicati si riferiscono all'utilizzo con il sacchetto raccogli-polvere.

Per il raggiungimento della migliore efficienza energetica su tappeti e pavimenti utilizzare la spazzola universale commutabile.

**I calcoli si basano sul Regolamento delegato (UE) n. 665/2013 della commissione del 3 maggio 2013 come appendice alla direttiva 2010/30/UE.**

**Tutti i procedimenti non descritti in dettaglio nelle presenti istruzioni per l'uso sono stati eseguiti in conformità a DIN EN 60312-1:2017\*.**

\*Se il controllo della durata di vita del motore viene eseguito con un contenitore raccogli-polvere vuoto, il valore prestabilito deve essere aumentato del 10% della durata di vita del motore indicata per il controllo con contenitore raccogli-polvere pieno a metà.

nl

De gebruiksaanwijzing goed bewaren. Wanneer u de stofzuiger doorgeeft aan derden de gebruiksaanwijzing erbij voegen.

## Gebruik volgens de voorschriften

Dit apparaat is alleen bestemd voor huishoudelijk gebruik en de huiselijke omgeving. Dit apparaat is bestemd voor gebruik tot op hoogten van maximaal 2.000 meter boven zeeniveau. De stofzuiger uitsluitend gebruiken zoals aangegeven in deze gebruiksaanwijzing.

### **Om letsel en schade te voorkomen mag de stofzuiger niet worden gebruikt voor:**

- het schoonzuigen van mensen of dieren.
- het opzuigen van:
  - substanties die schadelijk voor de gezondheid, heet of gloeiend zijn, of scherpe randen hebben.
  - vochtige of vloeibare stoffen.
  - licht ontvlambare of explosieve stoffen en gassen.
  - as, roet uit haarden en centrale verwarmingsinstallaties.
  - tonerstof van printers en kopieerapparaten.

## Onderdelen, toebehoren, stofzakken

Onze originele onderdelen en originele en extra toebehoren zijn evenals de originele stofzakken afgestemd op de eigenschappen en eisen van onze stofzuigers. Wij adviseren u daarom om uitsluitend originele onderdelen en onze originele en extra toebehoren en originele stofzakken te gebruiken. Zo zorgt u ervoor dat uw stofzuiger een lange levensduur heeft en het reinigingsvermogen constant op hoog niveau blijft.

### ! **Aanwijzing**

- Door het gebruik van niet goed passende of kwalitatief mindere onderdelen, toebehoren/ extra toebehoren en stofzakken kan uw stofzuiger beschadigd raken. Indien deze schade veroorzaakt is door het gebruik van dergelijke producten valt hij niet onder de garantie.

## **Veiligheidsvoorschriften**

Deze stofzuiger voldoet aan de erkende regels van de techniek en de betreffende veiligheidsbepalingen.

- Dit apparaat kan worden gebruikt door kinderen vanaf 8 jaar en door personen met beperkte fysieke, sensorische of geestelijke vermogens of personen die gebrek aan kennis of ervaring hebben, wanneer zij onder toezicht staan of met het oog op een veilig gebruik volledig over de bediening van het apparaat zijn geïnformeerd en op de hoogte zijn van de gevaren die hieruit kunnen voortvloeien.
- Kinderen mogen niet met het apparaat spelen.
- Reiniging en onderhoud mogen niet worden uitgevoerd door kinderen als zij niet onder toezicht staan.
- Plastic zakken en folie dienen buiten bereik van kinderen te worden bewaard en afgevoerd.  
=>Er bestaat gevaar voor verstikking!

## **Juist gebruik**

- De stofzuiger alleen volgens het typeplaatje aansluiten en in gebruik nemen.
- Nooit zuigen zonder filterzak of stofreservoir, motorbeveiligings- en uitblaasfilter.  
=> Het apparaat kan beschadigd raken!
- Zuig nooit met mondstuk en buis in de nabijheid van het hoofd.  
=> Er bestaat gevaar voor letsel!
- Bij het zuigen op trappen moet het toestel altijd onder de gebruiker staan.
- Het elektriciteits snoer en de slang niet gebruiken om de stofzuiger te dragen / transporteren.
- Raakt de voedingskabel van dit apparaat beschadigd, dan dient deze door de fabrikant, zijn servicedienst of iemand met de juiste kwalificaties te worden vervangen, ter voorkoming van gevaarlijke situaties.
- Bij een gebruiksduur van langer dan 30 minuten het elektriciteits snoer volledig uittrekken.
- Niet aan het elektriciteits snoer maar aan de stekker trekken om het apparaat van het net te koppelen.
- Het elektriciteits snoer niet over scherpe kanten trekken en niet bekneld laten raken.
- Let erop dat de netstekker niet tegen personen, lichaamsdelen, dieren of voorwerpen slaat wanneer het snoer automatisch wordt ingetrokken.  
=> Leid het elektriciteits snoer met behulp van de netstekker.
- Voor alle werkzaamheden aan de stofzuiger de stekker uit het stopcontact halen.
- De stofzuiger niet in gebruik nemen wanneer hij beschadigd is. In het geval zich een storing voordoet de stekker uit het stopcontact halen.
- Om risico's te voorkomen mogen reparaties aan de stofzuiger en de vervanging van onderdelen alleen worden uitgevoerd door onze klantenservice.
- De stofzuiger beschermen tegen weersinvloeden, vocht en hittebronnen.
- Zorg ervoor dat er geen brandbare of alcoholhoudende stoffen op de filters (filterzak, motorbeveiligingsfilter, uitblaasfilter, etc.) terechtkomen.
- De stofzuiger is niet geschikt voor gebruik op bouwplaatsen.  
=> Opzuigen van bouwpuin kan leiden tot beschadiging van het toestel.
- Wanneer de stofzuiger niet gebruikt wordt het toestel uitschakelen en de stekker uit het stopcontact halen.
- Versleten apparaten onmiddellijk onbruikbaar maken, het toestel daarna op een verantwoorde wijze afvoeren.
- ! **Let op**
- Als de zekering in de meterkast bij het inschakelen van het toestel wordt geactiveerd, dan kan dit worden veroorzaakt doordat er tegelijkertijd meerdere elektrische apparaten met hoge aansluitwaarde op hetzelfde stroomcircuit zijn aangesloten. De zekering wordt onvermijdelijk geactiveerd wanneer u alvorens het toestel aan te zetten de laagste stand instelt en pas daarna een hogere stand kiest.



## Instructies voor recycling

### ■ Verpakking

De verpakking beschermt de stofzuiger tegen beschadiging tijdens het transport. Deze bestaat uit milieuvriendelijk materiaal en is daarom recyclebaar. Breng verpakkingsmateriaal dat u niet meer nodig heeft naar een verzamelplaats voor de verwerking van afval.

### ■ Oude toestellen

Oude apparaten bevatten vaak nog waardevol materiaal. Geef daarom uw oude toestel voor hergebruik af aan uw handelaar of een recyclecentrum. Informatie over actuele methoden van afvalverwijdering kunt u krijgen bij uw handelaar of uw gemeente.

### ■ Afvoer van filters en filterzakken

Filter en filterzak zijn gemaakt van milieuvriendelijke materialen. Voor zover deze geen stoffen bevatten die niet toegestaan zijn als huisvuil, kunnen ze via het normale huisvuil worden afgevoerd.

## Informatie op het energielabel

Dit is een stofzuiger met een basis slang, bestemd voor algemeen doeleinden.

Deze toestellen kunnen zowel met een stofzak als met een stofbox in het stofcompartiment worden gebruikt. Opgegeven waarden hebben betrekking op gebruik met een stofzak.

Om op tapijt en harde vloeren de beste energie-efficiëntie te bereiken gebruikt u het omschakelbare universele mondstuk.

**De berekeningen zijn gebaseerd op de Gedelegeerde Verordening (EU) Nr. 665/2013 van de Commissie van 3 mei 2013 ter aanvulling van richtlijn 2010/30/EU.**

**Alle procedures die niet precies in deze handleiding beschreven staan, zijn uitgevoerd op basis van de norm EN 60312-1:2017\*.**

\*Aangezien de levensduurtest voor de motor wordt uitgevoerd met een leeg stofreservoir, dient de aangegeven levensduur van de motor voor het testen met een halfvol stofreservoir met 10% te worden verhoogd.

da

Opbevaringsinstructies. Zorg ervoor dat de gebruiksaanwijzing wordt gevolgd, anders kan de stofzuiger schade lijden.

## Anvendelse iht. formål

Dette apparat er kun beregnet til anvendelse i private husholdninger og i hjemmet. Dette apparat er beregnet til brug i en højde på op til maksimalt 2000 meter over havets overflade. Støvsugeren må udelukkende anvendes i overensstemmelse med angivelserne i denne brugsanvisning.

## For at undgå tilskadecomst og beskadigelser må støvsugeren ikke benyttes til:

- Støvsugning af mennesker eller dyr.
- Opsugning af:
  - sundhedsfarlige, skarpkantede, varme eller glødende substanser.
  - fugtige eller flydende substanser.
  - letantændelige eller eksplosive stoffer eller gasser.
  - aske, sod fra kakkellovne eller centralvarmeanlæg.
  - tonerstøv fra printere eller kopimaskiner.

## Reservedele, tilbehør, støvposer

Vores originale reservedele, vores originale tilbehør og ekstra tilbehør er ligesom vores originale støvposer nøje afstemt efter vores støvsugeres egenskaber og krav. Vi anbefaler derfor udelukkende at anvende vores originale reservedele, vores originale tilbehør og ekstra tilbehør samt vores originale støvposer. På den måde sikres en lang levetid for støvsugeren og en permanent høj kvalitet af rengøringen.

### ! Bemærk

- Anvendelse af reservedele / ekstra tilbehør og støvposer, som ikke passer eller er af dårlig kvalitet, kan medføre skader på støvsugeren, som ikke er omfattet af vores garanti, hvis disse skader netop er forårsaget af anvendelsen af sådanne produkter.

## Sikkerhedsanvisninger

Denne støvsuger opfylder de anerkendte tekniske standarder og de relevante sikkerhedsanvisninger.

- Dette apparat kan benyttes af børn fra 8 år og derover, samt af personer med reducerede fysiske, sensoriske eller mentale evner og / eller manglende erfaring eller viden, hvis de er under opsyn eller er blevet instrueret i sikker brug af apparatet og har forstået de farer og risici, der kan være forbundet med brugen af apparatet.
- Børn må ikke bruge apparatet som legetøj.

- Rengøring og vedligeholdelse må ikke udføres af børn, uden at de er under opsig.
- Plastikposer og folie må ikke være tilgængelige for småbørn, hverken ved opbevaring og kassering  
=>Der er fare for kvælning!

## Korrekt anvendelse

- Støvsugeren må kun tilsluttes og anvendes iht. typeskiltet.
- Støvsug aldrig uden filterpose hhv. støvbeholder, motorbeskyttelses- og udblæsningsfilter.  
=> apparatet kan blive beskadiget!
- Støvsug aldrig med mundstykke eller rør i nærheden af hovedet.  
=>Der er fare for tilskadekomst!
- Ved støvsugning af trapper, skal apparatet altid være placeret lavere end brugeren.
- Benyt ikke netledningen eller slangen til at bære / transportere støvsugeren med.
- Hvis dette apparats netkabel er blevet beskadiget, skal det skiftes ud af producenten, af dennes serviceværksted eller af en tilsvarende faguddannet person, så der ikke kan opstå fare.
- Hvis støvsugeren er i drift i mere end 30 minutter, skal netledningen trækkes helt ud.
- Træk ikke i tilslutningsledningen, men kun i selve stikket, når ledningen trækkes ud af kontakten.
- Undlad at trække netledningen hen over skarpe kanter, og sørg for, at den ikke kommer i klemme.
- Pas på, at netstikket ikke rammer personer, legemsdele, husdyr eller genstande under den automatiske ledningsoprulning. => Hold i stikket og ikke i selve ledningen, når netledningen trækkes ud.
- Træk altid netstikket ud af kontakten, inden der foretages nogen form for arbejde på støvsugeren.
- Støvsugeren må ikke anvendes, hvis den er beskadiget. Træk netstikket ud af kontakten i tilfælde af en funktionsfejl ved apparatet.
- For at der ikke skal opstå fare, må reparationer af støvsugeren og udskiftning af reservedele kun udføres af et autoriseret serviceværksted.
- Støvsugeren skal beskyttes mod fugt, vejr og vind samt påvirkning fra varmekilder.
- Hæld ikke brændbare eller alkoholholdige substanser på filterne (filterpose, motorbeskyttelsesfilter, udblæsningsfilter etc.).
- Støvsugeren er ikke beregnet til anvendelse på byggepladser.  
=> Opsugning af byggeaffald kan beskadige apparatet.
- Sluk for apparatet, og træk netstikket ud, når der ikke støvsuges.
- Et kasseret apparat skal gøres ubrugeligt med det samme og herefter bortskaffes efter forskrifterne.

## ! Bemærk!

- Hvis sikringen springer, når støvsugeren tændes, kan årsagen til dette være, at der er tilsluttet flere elapparater med stort effektforbrug samtidig i den samme strømkreds.  
For at undgå at sikringen udløses, skal støvsugeren indstilles til det laveste effektrin, inden der tændes for den, og først derefter skal der vælges et højere effektrin.

## Anvisninger om bortskaffelse

- **Emballage**  
Emballagen beskytter støvsugeren mod beskadigelse under transport. Den består af miljøvenlige materialer og kan derfor genbruges. Emballage, der ikke skal anvendes mere, bør bortskaffes på genbrugsstationer eller lignende.
- **Kasserede støvsugere**  
Kasserede apparater indeholder materialer, der kan genbruges. Aflever derfor kasserede støvsugere hos forhandleren eller i et genbrugscenter. Der kan indhentes oplysninger om gældende bortskaffelsesregler hos forhandleren eller på kommunen.
- **Bortskaffelse af filtre og filterposer**  
Filtre og filterposer er fremstillet af miljøvenlige materialer. Hvis de ikke indeholder substanser, som ikke må lægges i normalt husholdningsaffald, kan de bortskaffes som normalt husholdningsaffald.

## Oplysninger om energimærket

Denne støvsuger er en universalstøvsuger med primær slange.

Disse apparater kan både anvendes med en støvpose og en støvbeholder i støvrummet. De deklarerede værdier er baseret på anvendelse med støvpose. På tæpper og på gulve med hård belægning opnås den bedste energieffektivitet ved anvendelse af universalmundstykket.

**Beregningerne er baseret på Kommissionens delegerede forordning (EU) nr. 665/2013 af 3. maj 2013 som supplement til direktiv 2010/30/EU.**

**Alle procedurer, som ikke er detaljeret beskrevet i denne vejledning, er udført på basis af standard EN 60312-1:2017\*.**

\*Eftersom levetidsprøvningen af motoren udføres med tom støvbeholder, forøges motorlevetiden ved halvfyldt støvbeholder med 10%.

Ta godt vare på bruksanvisningen. Bruksanvisningen må følge med når støvsugeren skifter eier.

## Tiltenkt bruk

Dette apparatet er bare ment for bruk i private husholdninger. Dette apparatet er laget for bruk i en høyde over havet på maks. 2000 meter. Støvsugeren må bare brukes som beskrevet i denne bruksanvisningen.

### For at det ikke skal oppstå skader på personer eller gjenstander, må støvsugeren ikke brukes til:

- støvsuging av mennesker eller dyr.
- oppsuging av:
  - helsefarlige, skarpe, varme eller glødende substanser.
  - fuktige eller flytende substanser.
  - lettantennelige eller eksplosive stoffer og gasser.
  - aske og sot fra vedovner eller sentralvarmeanlegg.
  - tonerstøv fra skrivere eller kopimaskiner.

## Reservedeler, tilbehør, støvposer

Våre originale reservedeler, vårt originale tilbehør og spesialtilbehør er likeledes som våre originale støvposer tilpasset egenskapene og kravene til støvsugeren våre. Vi anbefaler derfor at du utelukkende bruker originale reservedeler, originalt tilbehør og spesialtilbehør og våre originale støvposer. Slik kan du forlenge støvsugerens levetid og sikre en vedvarende høy rengjørings-effekt.

### ! Merk

- Bruk av reservedeler, tilbehør/spesialtilbehør eller støvposer som ikke passer nøyaktig eller ikke tilfredstiller kvalitetskravene, kan føre til skader på støvsugeren. Skader som er oppstått på grunn av bruk av slike produkter, dekkes ikke av garantien.

## Sikkerhetsanvisninger

Denne støvsugeren er laget i henhold til anerkjente tekniske prinsipper og gjeldende sikkerhetsbestemmelser.

- Apparatet skal bare brukes av barn over åtte år og personer med nedsatt fysisk, sensorisk eller mental funksjonsevne eller manglende erfaring og/eller kunnskap dersom de er under oppsyn eller har fått tilstrekkelig opplæring i sik-

ker bruk av apparatet og har forstått hvilke farer som kan oppstå.

- Barn skal ikke leke med apparatet.
- Rengjøring og vedlikehold skal ikke utføres av barn uten tilsyn.
- Plastposer og folie skal oppbevares eller kastes utenfor barns rekkevidde.  
=> Fare for kvelning!

## Forskriftsmessig bruk

- Støvsugeren skal bare kobles til og brukes i henhold til typeskiltet.
- Sug aldri opp noe uten filterpose eller støvbeholder, motorbeskyttelses- og utblåsningsfilter.  
=> Apparatet kan bli ødelagt!
- Støvsug aldri med munnstykke og rør i nærheten av hodet.  
=> Fare for personskader!
- Ved støvsuging av trapper må apparatet alltid stå lavere enn brukeren.
- Ikke bruk strømledningen og slangen til å bære/transportere støvsugeren i.
- Dersom det oppstår skader på strømledningen til apparatet, må den erstattes av produsenten eller dennes kundeservice eller en tilsvarende kvalifisert person slik at farlige situasjoner unngås.
- Trekk strømledningen helt ut hvis apparatet er i bruk i mer enn 30 minutter av gangen.
- Trekk ikke i ledningen, men i støpselet når du skal ta ledningen ut av stikkkontakten.
- Ikke trekk strømledningen over skarpe kanter og ikke klem den fast.
- Pass på at støpselet ikke slynges borti personer, kroppsdeler, dyr eller gjenstander ved automatisk kabellinttrekk.  
=> Styr strømledningen ved hjelp av støpselet.
- Trekk alltid ut støpselet før arbeid på støvsugeren.
- Ikke bruk støvsugeren dersom den har fått skader. Hvis det oppstår feil, må du trekke ut støpselet.
- Reparasjon av støvsugeren og utskifting av reservedeler skal bare utføres av autorisert kundeservice. Dette for å unngå skader.
- Beskytt støvsugeren mot vær og vind, fuktighet og varmekilder.
- Unngå å få brennbare eller alkoholholdige stoffer på filteret (filterpose, motorfilter, utblåsningsfilter etc.).
- Støvsugeren egner seg ikke til bruk på byggeplasser.  
=> Opsuging av byggematerialer kan føre til skader på apparatet.
- Slå av apparatet og trekk ut støpselet når du ikke støvsuger.
- Utslitte apparater skal straks gjøres ubrukelige for de- retter å leveres til gjenvinningsordning.



## ! Obs!

- Hvis sikringen løses ut når du slår på maskinen, kan det skyldes at andre elektroniske apparater med høy effekt er tilkoblet samme kurs. Du kan unngå å utløse sikringen ved at du setter apparatet på laveste effektnivå før du slår det på. Velg så et høyere effektnivå når apparatet er slått på.

## Informasjon om kassering

### ■ Emballasje

Emballasjen beskytter støvsugeren mot skader under transport. Den består av miljøvennlige materialer og kan derfor gjenvinnes. Kast emballasje du ikke har bruk for, på en miljøstasjon.

### ■ Gammelt apparat

Gamle apparater inneholder mange materialer som fortsatt kan brukes. Lever derfor det gamle apparatet til forhandleren eller til miljøstasjon for gjenvinning. Du kan få informasjon om mulige måter å kassere apparatet på hos forhandleren eller kommunale myndigheter.

### ■ Kassering av filter og filterpose

Filteret og filterposen er fremstilt av miljøvennlige materialer. Hvis de ikke inneholder stoffer som er forbudt å kaste i husholdningsavfall, kan de kastes i husholdningsavfallet.

## Informasjon om energimerkingen

Denne støvsugeren er en universalstøvsuger med primærslange.

Disse apparatene kan brukes enten med støvpose eller med en støvbeholder i støvrommet. De angitte verdiene tar utgangspunkt i bruk med støvpose. Bruk det regulerbare universalmunnstykket på tepper og harde gulv for å oppnå best mulig energieffektivisering.

**Beregningene er basert på delegert kommisjonsforordning (EU) nr. 665/2013 av 3. mai 2013 som supplement til direktiv 2010/30/EU. Alle prosesser som ikke er nærmere beskrevet i denne bruksanvisningen, er utført på grunnlag av standard EN 60312-1:2017\*.**

\*Ettersom levetidstesten for motoren utføres med tom støvbeholder, øker levetiden med 10 % når beholderen er halvfull.

## SV

Spara bruksanvisningen. Se till så att bruksanvisningen medföljer dammsugaren vid ågarbyte.

## Avsedd användning

Apparaten är bara avsedd att användas i privata hushåll och hemmiljö. Skåpet är avsett att användas på en nivå upp till högst 2000 meter över havet. Dammsugaren är bara avsedd för användning enligt anvisningarna i bruksanvisningen.

### Undvik person- och sakskadur, använd inte dammsugaren:

- för att dammsuga av människor och djur.
- för att dammsuga av:
  - hälsofarliga, vassa, heta eller glödande ämnen.
  - fuktiga eller flytande ämnen.
  - lättantändliga eller explosiva ämnen och gaser.
  - aska, sot från kakelugnar och pannor.
  - tonerdamm från skrivare och kopiatorer.

## Reservdelar, tillbehör, dammsugarpåsar

Våra reservdelar, tillbehör och extratillbehör är originaldelar precis som dammsugarpåsarna avsedda för att passa våra dammsugares egenskaper och krav. Vi rekommenderar alltså att du bara använder reservdelar, tillbehör och extratillbehör samt dammsugarpåsar som är original. Det ger dammsugaren lång livslängd och konstant hög rengöringskapacitet.

### ! Obs!

- Ej avsedd användning av sämre reservdelar, tillbehör/extratillbehör och dammsugarpåsar som inte passar kan ge dammsugaren skador som vår garanti bara täcker om du använt rätt produkter.

## Säkerhetsanvisningar

Dammsugaren motsvarar nuvarande teknisknivå och uppfyller gällande säkerhetsföreskrifter.

- Barn under 8 år och personer med begränsad fysisk, sensorisk eller mental färdighet eller som saknar erfarenhet eller kunskaper får bara använda enheten under överinseende av någon eller om de får lära sig hur man använder enheten säkert och vilka risker som finns.

- Låt inte barn leka med enheten.
- Barn får bara göra rengöring och skötsel under uppsikt.
- Plastpåsar och plastfolie ska hållas utom räckhåll för barn.  
=>Kvävningsrisk föreligger!

## Avsedd användning

- Anslut och använd bara dammsugaren enligt märkskylten.
- Dammsug aldrig utan dammsugarpåse resp. -behållare, motorskydds- och utblåsfilter.  
=> Dammsugaren kan skadas!
- Dammsug aldrig med munstycke eller rör i närheten av huvudet.  
=> Olycksrisk!
- Dammsuger du trappor, så ska enheten alltid stå nedanför användaren.
- Använd inte sladden för att bära/transportera dammsugaren.
- Är sladden till enheten skadad, så är det bara tillverkaren, service eller behörig elektriker som får byta ut den, allt för att undvika skador.
- Dra ut sladden helt om du ska dammsuga längre än 30 minuter.
- Dra i kontakten, inte i sladden, när du tar ur elanslutningen till dammsugaren.
- Dra inte sladden över vassa kanter och se till så att den inte blir fastklämd.
- Se till så att kontakten inte slår emot personer, kroppsdelar, husdjur eller föremål vid automatiskt sladdindrag. => Styr sladden med kontakten.
- Slå alltid av och dra ur kontakten före arbeten på dammsugaren.
- Använd inte dammsugaren om den är trasig. Dra ut kontakten ur uttaget om dammsugaren är trasig.
- Det är bara auktoriserad serviceverkstad som får göra reparationer och byta reservdelar på dammsugaren, allt för att undvika risker i användningen.
- Skydda dammsugaren från påverkan av väder, fukt och värme.
- Använd aldrig brännbara eller alkoholhaltiga ämnen på filtren (dammsugarpåse, motorskydds-, utblåsfilter etc).
- Dammsugaren är inte avsedd för användning på byggarbetsplatser.  
=> Uppugning av byggmaterial kan skada enheten.
- Slå av enheten och dra ur kontakten när du inte dammsuger.
- Gör uttjänta enheter obrukbara direkt, släng dem sedan i återvinningen.

## ! Observera!

- Går säkringen när du startar dammsugaren, kan det bero på att du har andra elprodukter med hög effekt anslutna samtidigt till samma avsäkring (propp).  
Ställ in enheten på lägsta effektläget innan du slår på och öka sedan effekt, så går inte säkringen.

## Avfallshantering

### ■ Förpackningen

Förpackningen skyddar dammsugaren från skador vid transporten. Förpackningen är gjord av miljövänliga material och går att återvinna. Släng förpackningsmaterial du inte längre behöver i återvinningen.

### ■ Uttjänt enhet

Uttjänta enheter innehåller ofta värdefulla material. Lämna därför in din uttjänta dammsugare till din återförsäljare resp. släng den i återvinningen. Information om återvinning får du hos din återförsäljare eller kommun.

### ■ Kassering av filter och dammpåse

Filter och dammpåse är tillverkade i miljövänliga material. Om de inte innehåller några förbjudna ämnen kan de kastas i hushållssoporna.

## Anmärkningar till energideklarationen

Dammsugaren är en universaldammsugare med primärslang.

Enheten går att använda både med dammsugarpåse och dammbehållare. Deklarerade värden är för användning med dammsugarpåse.

Använd det ställbara universalsmunstycket, så får du energieffektivast dammsugning av mattor och hårda golv.

**Beräkningarna är baserade på kommissionens delegerade förordning (EU) nr 665/2013 från 3 maj 2013 som kompletterar direktiv 2010/30/EU.**

**Metoderna som saknar utförlig beskrivning i anvisningen är baserade på standard EN 60312-1:2017\*.**

\*Eftersom motorns livslängdstest sker med tom dammbehållare, så ökar livslängden vid halvfull dammbehållare med 10%.

## fi

Säilytä käyttöohjeet. Jos annat polynimurin kolmannelle osapuolelle, liitä käyttöohjeet mukaan.

## Määräystenmukainen käyttö

Tämä laite on tarkoitettu käytettäväksi yksityisessä kotitaloudessa ja kodinomaisessa ympäristössä. Tämä laite on tarkoitettu käytettäväksi enintään 2000 metrin korkeudella merenpinnasta. Käytä polynimuria vain tässä käyttöohjeessa annettujen ohjeiden mukaan.

## Vahinkojen ja vaurioiden välttämiseksi pölynimuria ei saa käyttää:

- ihmisten tai eläinten imurointiin.
- sillä ei saa imuroida:
  - terveydelle vaarallisia, teräviä, kuumia tai hehkuvia aineita.
  - kosteita tai nestemäisiä aineita.
  - helposti syttyviä tai räjähtäviä aineita ja kaasuja.
  - tuhkaa tai nokea kaakeliuuneista ja keskuslämmityslaitteistoista.
  - mustepölyä tulostimista ja kopiokoneista.

## Varaosat, varusteet, pölypusstit

Alkuperäiset varaosamme, varusteemme ja lisävarusteemme sekä alkuperäiset pölypusstimme on sovitettu pölynimureidemme ominaisuuksiin ja vaatimuksiin. Suosittelemme sen tähden käyttämään vain alkuperäisiä varaosia, varusteita, lisävarusteita ja alkuperäisiä pölypusseja. Näin voit taata pölynimurisi pitkän käyttöiän ja aina korkealaatuisen puhdistustehon.

### ! Huomautus

- Epäsopivien tai heikkolaatuisten varaosien, tarvikkeiden, lisävarusteiden ja pölypusmien käyttö voi aiheuttaa pölynimuriin vaurioita. Takuumme ei kata vaurioita, jotka johtuvat tällaisten tuotteiden käytöstä.

## Turvaohjeet

Tämä pölynimuri vastaa teknikan hyväksytyjä sääntöjä ja asianmukaisia turvamääräyksiä.

- Laitetta voivat käyttää 8 vuotta täyttäneet lapset ja henkilöt, joiden fyysiset tai henkiset kyvyt ovat rajoittuneet tai joilta puuttuu kokemus ja/tai tieto laitteen käytöstä, valvonnan alaisina tai kun heitä on opastettu laitteen käytössä ja he ovat ymmärtäneet laitteen käytön vaarat.
- Lapset eivät saa leikkiä laitteella.
- Lapset eivät saa puhdistaa tai huoltaa laitetta ilman valvontaa.

■ Muovipussit ja foliot on pidettävä poissa pienten lasten ulottuvilta ja ne on hävitettävä.

=> Tukehtumisvaara!

## Asianmukainen käyttö

- Liitä pölynimuri sähköverkkoon ja ota se käyttöön vain tyyppikilvessä olevien tietojen mukaan.
- Älä käytä pölynimuria koskaan ilman pölypusssia tai pölysäiliötä, moottorisuojasuodatinta ja poistoilman suodatinta.  
=> Laitte voi vahingoittua!
- Älä imuroi suulakkeella ja putkella henkilön pään lähellä.  
=> Loukkaantumisvaara!
- Kun imuroit portaita, laitteen on oltava aina käyttäjän alapuolella.
- Älä käytä verkkoliitäntäjohtoa ja letkua pölynimurin kantamiseen/siirtämiseen.
- Jos laitteen verkkovirtajohto on vaurioitunut, sen saa vaaratilanteiden välttämiseksi vaihtaa vain valmistajan tai valmistajan huoltopalvelun edustaja tai muu vastaavan ammattipätevyuden omaava henkilö.
- Jos käytät laitetta yli 30 minuutin ajan, vedä verkkoliitäntäjohto kokonaan ulos.
- Irrota laite sähköverkosta vetämällä pistoke irti pistorasiasta, älä vedä johdosta.
- Älä vedä verkkoliitäntäjohtoa terävien reunojen yli äläkä jätä sitä perustuksiin.
- Varmista, että verkkopistoke ei vahingoita henkilöitä, lemmikkieläimiä tai esineitä, kun johto kelautuu automaattisesti laitteen sisään.  
=> Ohjaa verkkoliitäntäjohtoa pistokkeesta käsin.
- Irrota verkkopistoke pistorasiasta ennen kuin huollat pölynimuria.
- Älä käytä viallista imuria. Häiriön ilmentyessä irrota verkkopistoke.
- Vaaratilanteiden välttämiseksi pölynimurin korjaamisen ja varaosien vaihto on sallittu ainoastaan valtuutetulle huoltopalvelulle.
- Suojaa imuria sääolosuhteilta, kosteudelta ja lämmönlähteiltä.
- Älä laita palavia tai alkoholipitoisia aineita suodattimiin (pölypusssi, moottorisuojasuodatin, poistoilman suodatin jne.).
- Pölynimuri ei sovellu rakennustyömaakäyttöön.  
=> Rakennusjätteiden imurointi voi vaurioittaa laitetta.
- Kytke laite pois päältä ja irrota verkkopistoke, kun et imuroi.
- Käytöstä poistetut laitteet tulee tehdä heti käyttökelvottomiksi ja hävittää määräysten mukaisesti.

### ! Huomio

- Jos sulake palaa kytkiessäsi laitteen päälle, se voi johtua siitä, että samaan virtapiiriin on liitetty muita sähkölaitteita samanaikaisesti. Sulakkeen palaminen voidaan estää säätämällä laite pienimmälle teholle ennen käynnistämistä ja valitsemalla vasta sitten suurempi tehoalue.



## Ohjeita hävittämisestä

### ■ Pakkaus

Pakkaus suojaa pölynimuria vaurioilta kuljetuksen aikana. Se on ympäristöystävällistä materiaalia ja se voidaan kierrättää. Vie tarpeettomat pakkausmateriaalit asiaankuuluvaan kierrätyspisteeseen.

### ■ Käytöstä poistettu laite

Käytetyt laitteet sisältävät monia arvokkaita materiaaleja. Vie käytöstä poistettu laitteesi kierrätystä varten alan liikkeeseen tai kierrätyskeskukseen. Lisätietoja jätehuoltokysymyksissä saat kauppiaal-tasi tai kunnastasi.

### ■ Suodattimien ja pölypussien hävittäminen

Suodattimet ja pölypussit ovat ympäristöystävällisiä materiaaleja. Sikäli kuin ne eivät sisällä mitään talousjätteenä soveltumatonta, ne voi hävittää normaalin kotitalousjätteen mukana.

## Energiamerkkiä koskevat huomautukset

Tämä pölynimuri on yleiskäyttöön tarkoitettu letkulla varustettu pölynimuri.

Näitä laitteita voidaan käyttää sekä pölypussia että pölysäiliötä käyttäen. Ilmoitetut arvot koskevat käyttöä pölypussin kanssa.

Käytä mattojen ja kovien lattioiden imurointiin vaihdettava yleiskäyttöön tarkoitettua suulaketta parhaan mahdollisen energiatehokkuuden saavuttamiseksi.

**Laskelmat perustuvat delegoituun säädökseen (EU) nro 665/2013, jonka komissio on julkaissut 3. toukokuuta 2013 direktiivin 2010/30/EU täydennykseksi. Kaikki menettelyt, joita tässä ohjeessa ei ole kuvattu tarkemmin, on suoritettu standardin EN 60312-1:2017\* perusteella.**

\*Koska käyttöikätesti tehdään moottorille tyhjällä pölysäiliöllä, ilmoitettua moottorin käyttöikää on nostettava 10 %:lla puoliksi täytetyllä pölysäiliöllä tehtävää tarkastusta varten.

es

Conservar las instrucciones de uso. En caso de entregar el aspirador a una tercera persona, adjuntar las instrucciones de uso.

## Uso de acuerdo con las especificaciones

Este aparato ha sido diseñado exclusivamente para uso doméstico. Este aparato está previsto para ser utilizado a una altura máxima de 2.000 metros sobre el nivel del mar. Usar el aspirador exclusivamente de acuerdo con las indicaciones descritas en estas instrucciones de uso.

## Para evitar daños y lesiones, no usar el aspirador en los siguientes casos:

■ aspiración de personas o animales.

■ aspirar:

- sustancias tóxicas, objetos afilados, calientes o incandescentes,
- sustancias húmedas o líquidas,
- materiales o gases inflamables o explosivos,
- ceniza, hollín de estufas cerámicas e instalaciones de calefacción central,
- polvo de tóner de impresoras y fotocopiadoras.

## Recambios, accesorios, bolsas para polvo

Nuestros recambios originales, accesorios originales y accesorios especiales están, al igual que las bolsas para polvo originales, perfectamente adaptados a las propiedades y los requisitos de nuestras aspiradoras. Por ello, recomendamos utilizar exclusivamente nuestros recambios originales, accesorios originales y especiales, así como nuestras bolsas para polvo. De esta forma quedará garantizada una larga vida útil y una calidad alta y duradera del rendimiento de limpieza de la aspiradora.

### ! Aviso

El uso de recambios, accesorios, accesorios especiales y bolsas para polvo que no sean adecuados o no cumplan la calidad requerida puede causar daños en la aspiradora no cubiertos por nuestra garantía, siempre cuando dichos daños se deriven del uso de tales productos.

## Consejos y advertencias de seguridad

Este aspirador cumple las reglas reconocidas de la técnica y las correspondientes normas y disposiciones de seguridad.

■ Este aparato puede ser utilizado por niños a partir de 8 años y por personas que presenten limitaciones de las facultades físicas, sensoriales o psíquicas o que carezcan de la experiencia y el conocimiento necesarios, siempre que sean supervisados por otra persona o que se les haya enseñado a utilizar la herramienta de forma segura y hayan comprendido los peligros que supone.

- Los niños no deben jugar con el aparato.
- Las tareas de limpieza y mantenimiento que correspondan al usuario no deben ser realizadas por niños sin supervisión.
- Mantener las láminas y bolsas de plástico fuera del alcance de los niños.  
=> ¡Peligro de asfixia!

## Uso adecuado

- La conexión y puesta en funcionamiento del aspirador debe efectuarse de acuerdo con las indicaciones de la placa de características.
- No aspirar nunca sin la bolsa filtrante, el depósito de polvo, el filtro protector del motor o el filtro de salida.  
=> ¡El aparato puede estropearse!
- No aspirar nunca con la boquilla y el tubo cerca de la cabeza.  
=> ¡Peligro de lesiones!
- Para aspirar escaleras, el aparato tiene que quedar siempre por debajo del usuario.
- No usar el cable de alimentación de red ni el tubo flexible para llevar/transportar el aspirador.
- Si el cable de conexión a la red está dañado, para evitar riesgos lo debe sustituir el fabricante o su Servicio de Asistencia Técnica u otra persona igualmente cualificada.
- En caso de utilizar el aparato durante más de 30 minutos, extraer por completo el cable de conexión a la red.
- No tirar del cable para desenchufar el aparato de la red, sino de la clavija del enchufe.
- No colocar el cable de alimentación encima de bordes afilados ni aplastarlo.
- Durante la recogida automática del cable, prestar atención para que el enchufe no se dirija a personas, partes del cuerpo, animales u otros objetos. => Guiar el cable de conexión a la red con ayuda del enchufe.
- Extraer el enchufe antes de realizar cualquier trabajo en el aspirador.
- No poner en marcha el aspirador si presenta algún defecto. Extraer el enchufe en caso de avería.
- Para evitar riesgos, las reparaciones y el cambio de piezas del aspirador sólo deben ser llevados a cabo por el servicio de asistencia técnica autorizado.
- Proteger el aspirador de las inclemencias del tiempo, la humedad y fuentes de calor.
- No utilizar productos inflamables o que contengan alcohol en los filtros (bolsas filtrantes, filtro protector del motor, filtro de salida, etc.).
- El aspirador no ha sido diseñado para su empleo en obras.  
=> La aspiración de escombros puede provocar daños en el aparato.

- Desconectar el aparato y extraer el cable de conexión a la red cuando no se vaya a aspirar.
- Inutilizar inmediatamente los aparatos usados para poder eliminarlos según la normativa.

### ! Observaciones

- El enchufe de red debe estar protegido mediante un fusible de 16 A como mínimo.  
Si el fusible se activa al conectar el aparato, puede deberse a que hay otros aparatos conectados con un valor de conexión alto en el mismo circuito eléctrico.  
La activación del fusible se puede evitar ajustando el nivel más bajo de potencia antes de conectar el aparato, y aumentándolo luego.

## Indicaciones para eliminar el material de embalaje

### ■ Embalaje

El embalaje protege el aspirador de posibles desperfectos durante el transporte. Está compuesto por materiales no contaminantes y, por tanto, se pueden reciclar. Entregar los materiales del embalaje que ya no se necesiten en los centros de recogida para el sistema de reciclaje "punto verde".

### ■ Aparatos usados

Los aparatos usados contienen aún muchos materiales aprovechables. Por este motivo, entregar los aparatos usados en el comercio habitual o en el centro de reciclaje para su reaprovechamiento. Consultar las alternativas vigentes para la eliminación de residuos a su distribuidor o en el ayuntamiento de su municipio.

### ■ Eliminación de filtros y bolsas filtrantes

Los filtros y las bolsas filtrantes están fabricados con materiales respetuosos con el medio ambiente. Pueden eliminarse de forma normal, siempre y cuando no contengan ninguna sustancia que no pueda desecharse con la basura doméstica.

## Observaciones respecto a la etiqueta energética

Esta aspiradora es una aspiradora de uso general con un tubo principal.

Estos aparatos pueden utilizarse tanto con bolsa para polvo como con depósito de polvo en el compartimento colector de polvo. Los valores mencionados hacen referencia al uso con bolsa para polvo.

Para obtener la mayor eficiencia energética al aspirar alfombras y suelos duros, utilizar la boquilla universal intercambiable.

**Los cálculos se basan en el Reglamento Delegado (UE) N.º 665/2013 de la Comisión de 3 de mayo de 2013 que complementa la Directiva 2010/30/UE.**

**Todos los procedimientos que no figuran detallados en esta declaración se realizaron sobre la base de la norma EN 60312-1:2017\*.**

\*Debido a que el examen de vida útil del motor se realizó con el colector de polvo vacío, la vida útil del motor especificada se debe aumentar un 10 % en los exámenes a colectores de polvo medio llenos.

Por favor, guarde o manual de instruções e junte-o ao aspirador sempre que o entregar a terceiros.

## Uso a que se destina

Este aparelho destina-se exclusivamente a uso privado e doméstico. Este aparelho está concebido para uma utilização a uma altitude de, no máximo, 2000 m acima do nível do mar.

### Para evitar ferimentos e danos, o aspirador não deve ser utilizado para:

- limpar pessoas ou animais.
- aspirar:
  - substâncias nocivas para a saúde, objectos pontiagudos, substâncias quentes ou incandescentes.
  - substâncias húmidas ou líquidas.
  - substâncias e gases facilmente inflamáveis ou explosivos.
  - cinzas, fuligem de lareiras e de instalações de aquecimento central.
  - pó de toner de impressão e cópia.

### Peças de substituição, acessórios, sacos de aspiração

As nossas peças de substituição originais, os nossos acessórios e acessórios especiais originais estão, tal como os nossos sacos de aspiração originais, adaptados às características e requisitos dos nossos aspiradores. Recomendamos-lhe, por isso, a utilização exclusiva das nossas peças de substituição originais, dos nossos acessórios e acessórios especiais originais e dos nossos sacos de aspiração originais. Deste modo, poderá assegurar uma longa vida útil, bem como uma qualidade permanentemente elevada do rendimento de limpeza do seu aspirador.

#### ! Nota:

- A utilização de peças de substituição, acessórios/acessórios especiais e sacos de aspiração incorretos ou de qualidade inferior pode originar danos no seu aspirador, não abrangidos pela nossa garantia, caso estes danos tenham sido provocados precisamente pela utilização deste tipo de produtos.

## Indicações de segurança

Este aspirador está em conformidade com as regras técnicas reconhecidas e cumpre as instruções de segurança aplicáveis.

- Este aparelho não pode ser utilizado por crianças a partir dos 8 anos e pessoas com capacidades físicas, sensoriais ou mentais reduzidas ou que não disponham de experiência suficiente, excepto sob vigilância ou sob instruções específicas de utilização segura do aparelho, e desde que entendam os perigos resultantes da mesma.
  - Não deixe que crianças brinquem com o aparelho.
  - Não permita a limpeza e manutenção do aparelho pelo utilizador a crianças sem vigilância.
  - Sacos de plástico e películas devem ser mantidos fora do alcance das crianças e eliminados.
- => Existe perigo de asfixia!

### Utilização correta

- Ligue o aspirador e coloque-o em funcionamento apenas de acordo com a placa de características.
- Nunca aspire sem o saco do filtro ou o recipiente para o pó, nem sem o filtro de proteção do motor- e o filtro de exaustão.
  - => O aparelho pode ser danificado!
- Nunca aspire com o bocal ou com o tubo em zonas próximas da cabeça.
  - => Corre o perigo de se ferir!
- Aquando da aspiração em escadas, o aparelho tem de ficar sempre mais baixo em relação ao utilizador.
- Não utilize o cabo de alimentação e o tubo flexível para pegar no aspirador ou para o transportar.
- Quando o cabo de ligação à rede deste aparelho é danificado, tem de ser substituído pelo fabricante, pelo serviço de assistência técnica deste ou por uma pessoa analogamente qualificada, para evitar perigos.
- Retire o cabo de alimentação por completo no caso de uma utilização superior a 30 minutos.
- Para desligar o aspirador da corrente, não puxe pelo cabo de alimentação, mas sim pela ficha.
- Não deverá entalar o cabo de alimentação nem passá-lo sobre arestas vivas.

- Certifique-se de que, durante o enrolamento automático do cabo, a ficha não é projetada contra pessoas, partes do corpo, animais ou objetos.  
=> Conduza o cabo de alimentação com o auxílio da ficha.
- Antes de efectuar quaisquer trabalhos no aspirador, desligue sempre a ficha da tomada.
- Se o aspirador estiver danificado, não o coloque em funcionamento. Em caso de anomalia, desligue a ficha da tomada.
- Para evitar a ocorrência de danos, as reparações e a substituição de peças no aspirador só podem ser efectuadas pelo Serviço de Assistência Técnica autorizado.
- Proteja o aspirador de intempéries e mantenha-o afastado de fontes de humidade e de calor.
- Não aplicar substâncias inflamáveis ou com álcool nos filtros (sacos de filtro, filtros de protecção do motor, filtros de saída do ar, etc.).
- O aspirador não é adequado para ser utilizado em obras de construção.  
=> A aspiração de entulho pode danificar o aparelho.
- Desligue o aparelho e retire a ficha da tomada quando não estiver a aspirar.
- No final da vida útil do aparelho deverá dar-lhe um destino adequado, a fim de poder ser eliminado de acordo com as normas em vigor.

#### ⚠ Atenção

- A tomada tem de estar protegida por um disjuntor de, no mínimo, 16 A.  
No caso de o disjuntor disparar ao ligar o aspirador, tal poderá dever-se ao facto de, no mesmo circuito eléctrico, estarem simultaneamente ligados outros electrodomésticos de potência elevada.  
Pode evitar-se que o disjuntor dispare, regulando o aparelho para o nível de potência mais baixo antes de o ligar e seleccionando só depois um nível de potência mais elevado.

## Recomendações de eliminação

### ■ Embalagem

A embalagem protege o aspirador contra danos durante o transporte. Ela é feita de materiais amigos do ambiente, sendo, por isso, reciclável. Coloque os materiais de embalagem de que já não precisa nos ecopontos

### ■ Aparelhos usados

Os aparelhos usados contêm frequentemente materiais com valor. Por isso, no final de vida útil do aparelho, entregue-o ao seu vendedor ou a um centro de reciclagem para revalorização. Informe-se sobre os métodos actuais de reciclagem junto de um vendedor ou nos serviços municipalizados.

### ■ Eliminação de filtros e sacos de filtro

Os materiais que compõem os filtros e os sacos de filtro são amigos do ambiente. Estes podem ser eliminados junto com o lixo doméstico, desde que não contenham substâncias cuja eliminação por este meio seja proibida.

## Notas sobre a etiqueta energética

No caso deste aspirador, trata-se de um aspirador de uso geral com um tubo primário.

Estes aparelhos podem ser utilizados tanto com saco para o pó, como com um recipiente do pó no compartimento do pó. Os valores indicados referem-se à utilização com saco para o pó.

Para obter a melhor eficiência energética em tapetes e soalhos rijos, utilize a escova universal comutável.

**Os cálculos têm como base o regulamento delegado (UE) n.º 665/2013 da Comissão Europeia de 3 de maio de 2013 que completa a diretiva 2010/30/UE.**

**Todos os procedimentos não especificados foram executados com base na norma EN 60312-1:2017\*.**

\*Como o teste de durabilidade do motor foi realizado com o coletor de pó vazio, a durabilidade do motor terá de ser alargada em 10%, o que corresponde a uma verificação com o coletor de pó meio cheio.

el

Παρακαλώ φυλάξτε τις οδηγίες χρήσης. Σε περίπτωση παράδοσης της ηλεκτρικής σκούπας σε τρίτους, δώστε παρακαλώ μαζί και τις οδηγίες χρήσης.

## Χρήση σύμφωνα με το σκοπό προορισού

Αυτή η συσκευή προορίζεται μόνο για την οικιακή χρήση και το οικιακό περιβάλλον. Αυτή η συσκευή προορίζεται για χρήση μέχρι ένα μέγιστο ύψος 2.000 μέτρων πάνω από την επιφάνεια της θάλασσας. Χρησιμοποιείτε την ηλεκτρική σκούπα αποκλειστικά σύμφωνα με τα στοιχεία σ' αυτές τις οδηγίες χρήσης.

**Για την αποφυγή τραυματισμών και ζημιών, δεν επιτρέπεται να χρησιμοποιηθεί η ηλεκτρική σκούπα για:**

- τη χρήση σε ανθρώπους ή ζώα.
- την απορρόφηση:
  - βλαβερών για την υγεία, κοφτερών, καυτών ή πυρακτωμένων υλικών.
  - υγρών ουσιών.
  - εύφλεκτων ή εκρηκτικών υλικών και αερίων.
  - στάχτης, αιθάλης από τζάκια και κεντρικές θερμάνσεις.
  - σκόνης μελανιού από εκτυπωτές και φωτοαντιγραφικά μηχανήματα.

## Ανταλλακτικά, εξαρτήματα, σακούλες σκόνης

Τα γνήσια ανταλλακτικά μας, τα γνήσια εξαρτήματά μας και τα γνήσια ειδικά αξεσουάρ είναι όπως και οι γνήσιες σακούλες σκόνης εναρμονισμένα στις ιδιότητες και απαιτήσεις των ηλεκτρικών σκουπών μας. Εμείς σας συνιστούμε γι' αυτό να χρησιμοποιείτε αποκλειστικά τα γνήσια ανταλλακτικά μας, τα γνήσια εξαρτήματά και τα γνήσια ειδικά αξεσουάρ μας καθώς και τις γνήσιες σακούλες σκόνης της εταιρείας μας. Με αυτό τον τρόπο μπορείτε να εξασφαλίσετε μια μεγάλη διάρκεια ζωής καθώς και μια συνεχή υψηλή ποιότητα της απόδοσης καθαρισμού της ηλεκτρικής σας σκούπας.

## ! Υπόδειξη:

- Η χρήση από μη σωστών ή κατώτερης ποιότητας ανταλλακτικών, εξαρτημάτων/ ειδικών αξεσουάρ και σακουλών σκόνης μπορεί να οδηγήσει σε ζημιές στην ηλεκτρική σας σκούπα, οι οποίες δεν καλύπτονται από την εγγύησή μας, Εφόσον αυτές οι ζημιές προκλήθηκαν από τη χρήση τέτοιων προϊόντων.

## Υποδείξεις ασφαλείας

Αυτή η ηλεκτρική σκούπα ανταποκρίνεται στους αναγνωρισμένους κανόνες της τεχνικής και στους σχετικούς κανονισμούς ασφαλείας.

- Η συσκευή μπορεί να χρησιμοποιηθεί από παιδιά από 8 χρονών και πάνω και από άτομα με μειωμένες σωματικές, αισθητήριες ή διανοητικές ικανότητες ή έλλειψη εμπειρίας και / ή γνώσεων, όταν επιτηρούνται ή έχουν ενημερωθεί σχετικά με την ασφαλή χρήση της συσκευής και έχουν κατανοήσει τους υπάρχοντες κατά τη χρήση κινδύνους.
- Τα παιδιά δεν επιτρέπεται να παίζουν με τη συσκευή.
- Ο καθαρισμός και η συντήρηση μέσω χρήστη δεν επιτρέπεται να εκτελείται από παιδιά χωρίς επιτήρηση.
- Οι πλαστικές σακούλες και οι μεμβράνες πρέπει να φυλάγονται μακριά από μικρά παιδιά και να αποσύρονται.  
=> Υπάρχει κίνδυνος ασφυξίας!

## Ενδεδειγμένη χρήση

- Συνδέστε στο ρεύμα και θέστε σε λειτουργία την ηλεκτρική σκούπα μόνο σύμφωνα με τα στοιχεία στην πινακίδα τύπου.
- Μην αναρροφάτε ποτέ χωρίς σακούλα φίλτρου ή δοχείο συλλογής της σκόνης, φίλτρο προστασίας του κινητήρα και φίλτρο εξόδου του αέρα.  
=> Η συσκευή μπορεί να υποστεί ζημιά!
- Μην αναρροφάτε ποτέ με το πέλμα και το σωλήνα αναρρόφησης κοντά στο κεφάλι.  
=> Υπάρχει κίνδυνος τραυματισμού!
- Κατά την αναρρόφηση σε σκάλες πρέπει η συσκευή να βρίσκεται πάντα κάτω από το χρήστη.
- Μη χρησιμοποιείτε το ηλεκτρικό καλώδιο και τον εύκαμπο σωλήνα για το κράτημα ή τη μεταφορά της ηλεκτρικής σκούπας.
- Όταν το καλώδιο σύνδεσης στο δίκτυο του ρεύματος αυτής της συσκευής υποστεί ζημιά, πρέπει να αντικατασταθεί από τον κατασκευαστή ή το εξουσιοδοτημένο σέρβις πελατών ή από ένα αντίστοιχα ειδικευμένο άτομο, για την αποφυγή επικινδύνων καταστάσεων.
- Σε περίπτωση μιας διάρκειας λειτουργίας πάνω από 30 λεπτά τραβήξτε το ηλεκτρικό καλώδιο εντελώς έξω.
- Για να αποσυνδέσετε τη συσκευή από το ηλεκτρικό δίκτυο, μην τραβάτε το ηλεκτρικό καλώδιο αλλά βγάλτε το φως από την πρίζα.
- Μην τραβάτε το ηλεκτρικό καλώδιο πάνω από κοφτερές ακμές και μην το συνθλίβετε.
- Κατά το αυτόματο τύλιγμα του καλωδίου προσέξτε, να μη χτυπήσει το φως πάνω σε άτομα, μέρη του σώματος, ζώα ή αντικείμενα. => Οδηγήστε το ηλεκτρικό καλώδιο με τη βοήθεια του φως.
- Πριν από κάθε εργασία στην ηλεκτρική σκούπα τραβήξτε το φως από την πρίζα.
- Μη θέσετε σε λειτουργία μια χαλασμένη ηλεκτρική σκούπα. Σε περίπτωση που παρουσιαστεί μια βλάβη, τραβήξτε το φως από την πρίζα.
- Οι επισκευές και η αντικατάσταση των ανταλλακτικών στην ηλεκτρική σκούπα επιτρέπεται να πραγματοποιούνται μόνο από εξουσιοδοτημένο σέρβις πελατών.
- Προστατεύετε την ηλεκτρική σκούπα από τις καιρικές επιδράσεις, την υγρασία και τις πηγές θερμότητας.
- Μην τοποθετείτε κανένα εύφλεκτο υλικό ή υλικό που περιέχει αλκοόλη στα φίλτρα (σακούλα φίλτρου, φίλτρο προστασίας του κινητήρα, φίλτρο εξόδου του αέρα κ.λπ.).
- Η ηλεκτρική σκούπα δεν είναι κατάλληλη για τη χρήση σε εργοτάξια. => Η αναρρόφηση μπάζων μπορεί να οδηγήσει σε ζημιά της συσκευής.
- Απενεργοποιήστε τη συσκευή και τραβήξτε το φως από την πρίζα, όταν δε γίνεται αναρρόφηση.
- Καταστρέψτε αμέσως τις άχρηστες συσκευές, μετά παραδώστε τη συσκευή για μια απόσυρση σύμφωνα με τους κανονισμούς.



## ! Προσέξτε παρακαλώ

- Η πίεξη του ρεύματος πρέπει να είναι ασφαλισμένη το ελάχιστο με μια ασφάλεια 16 A.  
Εάν η ασφάλεια κατά την ενεργοποίηση της συσκευής «πέσει» μία φορά, μπορεί αυτό να οφείλεται στο γεγονός, ότι στο ίδιο κύκλωμα βρίσκονται συγχρόνως συνδεδεμένες και άλλες ηλεκτρικές συσκευές με υψηλή κατανάλωση ρεύματος.  
Το «πέσιμο» της ασφάλειας μπορεί να αποφευχθεί, ρυθμίζοντας πριν την ενεργοποίηση της συσκευής τη χαμηλότερη βαθμίδα ισχύος και επιλέγοντας στη συνέχεια μια υψηλότερη βαθμίδα ισχύος.

## Υποδειξεις για την απόσυρση

### ■ Συσκευασία

Η συσκευασία προστατεύει την ηλεκτρική σκούπα από ζημιά κατά τη μεταφορά. Αποτελείται από φιλικά προς το περιβάλλον υλικά και γι' αυτό είναι ανακυκλώσιμη. Παραδώστε τα υλικά συσκευασίας που δε χρειάζονται άλλο, στα σημεία συγκέντρωσης των υλικών ανακύκλωσης.

### ■ Παλιά συσκευή

Οι παλιές συσκευές περιέχουν πολλά ακόμα χρήσιμα υλικά. Γι' αυτό παραδίστε την άχρηστη συσκευή σας σ' ένα ειδικό κάταστημα ή σ' ένα κέντρο ανακύκλωσης. Τους τρόπους απόσυρσης μπορείτε να τους πληροφορηθείτε στα ειδικά καταστήματα ή στις υπηρεσίες του δήμου σας.

### ■ Απόσυρση του φίλτρου και της σακούλας του φίλτρου

Τα φίλτρα και οι σακούλες των φίλτρων έχουν κατασκευαστεί από φιλικά προς το περιβάλλον υλικά. Εφόσον δεν περιλαμβάνουν ουσίες, που απαγορεύονται για τα οικιακά απορρίμματα, μπορούν να αποσυρθούν μαζί με τα κανονικά οικιακά απορρίμματα.

## Υποδειξεις για την ενεργειακή ετικέτα

Αυτή η ηλεκτρική σκούπα πρόκειται για μια ηλεκτρική σκούπα γενικής χρήσης με πρωτεύοντα εύκαμπτο σωλήνα.

Αυτές οι συσκευές μπορεί να λειτουργήσουν τόσο με σακούλα σκόνης όσο και με ένα δοχείο συλλογής της σκόνης στον αντίστοιχο χώρο συλλογής της σκόνης. Οι αναγραφόμενες τιμές αναφέρονται στη χρήση με σακούλα σκόνης.

Για την επίτευξη της καλύτερης ενεργειακής απόδοσης σε χαλί και σκληρό δάπεδο χρησιμοποιήστε το πέλμα γενικής χρήσης με δυνατότητα εναλλαγής.

**Οι υπολογισμοί βασίζονται στον κατ' εξουσιοδότηση κανονισμό (ΕΕ) αριθ. 665/2013 της Επιτροπής από 3 Μαΐου 2013 για συμπλήρωση της οδηγίας 2010/30/ΕΕ. Όλες οι διαδικασίες, που δεν περιγράφονται ακριβώς σε αυτές τις οδηγίες, εκτελέστηκαν στη βάση του προτύπου EN 60312-1:2017\*.**

\*Επειδή η δοκιμή διάρκειας ζωής για τον κινητήρα εκτελείται με άδειο δοχείο σκόνης, πρέπει η αναφερόμενη διάρκεια ζωής του κινητήρα για έλεγχο με μισογεμάτο δοχείο σκόνης να αυξηθεί κατά 10%.

tr

Kullanma kılavuzunu lütfen itinayla saklayınız. Elektrikli süpürgeyi başka birisine verecek olursanız, lütfen kullanma kılavuzunu da veriniz.

## Amaca uygun kullanılm

Bu cihaz sadece evde ve ev ortamında kullanılmak için tasarlanmıştır. Bu cihaz, deniz seviyesinden en fazla 2000 metre yükseklikte kullanılmak üzere tasarlanmıştır. Bu elektrikli süpürge sadece bu kullanma kılavuzunda verilen bilgilere göre kullanılmalıdır.

### Yaralanmaları ve hasarları önlemek için elektrikli süpürge şunlar için kullanılmamalıdır:

- İnsanların veya hayvanların temizlenmesi.
- Aşğıdaki cisim, madde veya pisliklerin emilerek temizlenmesi:
  - Sağlığa zararlı, keskin kenarlı, sıcak veya kızdırılmış maddeler.
  - Nemli veya ıslak maddeler.
  - Kolay tutuşabilen veya patlayıcı maddeler ve gazlar.
  - Çinili sobalardaki küll, is ve merkezi ısıtma sistemleri.
  - Yazıcılardan veya fotokopi makinelerinden çıkan toner tozu.

## Yedek parçalar, aksesuarlar, toz torbası

Orijinal yedek parçalarımız, orijinal aksesuarlarımız, özel aksesuarlarımız ve orijinal toz torbalarımız kendi elektrik süpürgelerimizin özelliklerine ve gereksinimlerine uygun olarak üretilmiştir. Bu nedenle sadece orijinal yedek parçalarımızı, orijinal aksesuarlarımızı ve özel aksesuarlarımızı ve orijinal toz torbalarımızı kullanmanızı tavsiye ederiz. Böylece hem ürününüzün çalışma ömrünü uzatır hem de elektrik süpürgesinin temizleme gücünün sürekli aynı yüksek kalitede kalmasını garantileyebilirsiniz.

### ! Uyarı:

- Tam olarak uygun olmayan veya daha düşük kaliteli yedek parçaların, aksesuarların / özel aksesuarların ve toz torbalarının kullanılması elektrik süpürge nizde, bu türden ürünlerin kullanılması nedeniyle oluşan hasarlar söz konusu olduğunda garanti kapsamınıza girmeyecek hasarları neden olabilir.

## Güvenlik bilgileri

Bu elektrikli süpürge, geçerli teknik kurallara ve bilinen güvenlik yönetmeliklerine uygundur.

- Bu cihaz 8 yaşın altındaki çocuklar ve fiziksel, algısal veya mental yeteneklerinde eksiklikler olan veya tecrübe ve/veya bilgi eksikliği bulunan kişiler tarafından ancak, gözetim altında olmaları veya cihazın güvenli kullanımı hakkında bilgi sahibi olmaları veya olası tehlikeleri bilmeleri durumunda kullanılabilir.
  - Çocukların cihaz ile oynamalarına izin verilmemelidir.
  - Temizlik ve kullanıcı bakımı işlemleri gözetim altında olmayan çocuklar tarafından yürütülmemelidir.
  - Plastik torbalar ve folyolar küçük çocukların ulaşamayacağı yerlerde saklanmalı ve imha edilmelidir.
- =>Boğulma tehlikesi söz konusudur!

## Usulüne uygun kullanım

- Elektrikli süpürge sadece tip etiketine uygun olarak bağlanmalı ve çalıştırılmalıdır.
- Cihazı asla toz haznesi, toz torbası, motor koruma filtresi ya da dışarı üfleme filtresi olmadan çalıştırmayınız. => Cihaz zarar görebilir!
- Asla süpürge'nin ağızlığı veya borusuyla insanların kafalarının yakınında kullanmayınız. => Yaralanma tehlikesi söz konusudur!
- Merdivenlerdeki kullanım sırasında cihaz her zaman kullanıcıdan daha aşağıda bulunmalıdır.
- Şebeke bağlantı kablosu ve hortum, elektrikli süpürge'nin taşınması / nakli için kullanılmamalıdır.
- Bu cihazın elektrik bağlantı hattı zarar görmüşse herhangi bir tehlikeyi önlemek için hatlar bayi, müşteri hizmetleri veya aynı niteliğe sahip başka biri tarafından değiştirilmelidir.
- 30 dakikadan uzun çalışma sürelerinden sonra elektrik bağlantı kablosunu tamamen çekiniz.
- Cihazı şebekeden ayırmak için bağlantı kablosundan değil, aksine soketten çekilmelidir.

- Şebeke bağlantı kablosu keskin kenarlar üzerinden geçirilmemeli ve kıvrılmamalıdır.
  - Elektrik fişinin otomatik kablo çekme sırasında insanlara, insanların vücuduna, hayvanlara veya nesnelere hızla çarpmasına dikkat ediniz. => Elektrik bağlantı kablosunu fiş yardımıyla hareket ettiriniz.
  - Elektrikli süpürgeye yapaçağınız tüm çalışmalardan önce fişi çekiniz.
  - Hasar görmüş elektrikli süpürge çalıştırılmamalıdır. Bir arıza söz konusu olduğu zaman, elektrik fişini prizden çekip çıkarınız.
  - Tehlikeli durumları engellemek için elektrikli süpürge'deki oranın ve yedek parça değişim işlemleri sadece yetkili müşteri hizmetleri tarafından yürütülmelidir.
  - Elektrikli süpürge hava şartlarından, nemden ve sıcaklıktan korunmalıdır.
  - Yanıcı ve alkol içeren maddeler filtre üzerine (filtre torbası, motor koruma filtresi, dışarı üfleme filtresi vb.) uygulanmamalıdır.
  - Elektrikli süpürge inşaat işlerinde kullanım için uygun değildir. => İnşaat artıklarının emilmesi cihazın zarar görmesine neden olabilir.
  - Emiş yapılmayacağı zaman cihazı kapatınız ve fişini çekiniz.
  - Eskimiş cihazlar derhal kullanım dışı tutulmalı, daha sonra cihaz usulüne uygun bir şekilde imha edilmelidir.
- ! **Lütfen dikkat**
- Şebeke soketi en az 16A'lık bir sigorta ile emniyete alınmış olmalıdır. Eğer cihaz çalıştırıldığı anda sigorta atacak olursa, bunun sebebi, cihaz ile birlikte yüksek elektrik bağlantı değerine sahip başka elektrikli cihazların da aynı anda elektrik devresinde bağlı ve devrede olması olabilir. Cihazın açılmasından önce en düşük güç kademesini ayarlamaz ve daha sonra daha yüksek bir güç kademesini seçmeniz durumunda, sigortanın devreye sokulması engellenebilir.

## İmha etmeye ilişkin uyarılar

- **Ambalaj**  
Ambalaj, elektrikli süpürgeyi nakliyat esnasında zarar görmeye karşı korur. Ambalaj çevreye zarar vermeyen malzemelerden ibarettir ve bu nedenle tekrar geri kazanılabilir. Almanya'da artık kullanılmayan ambalaj malzemelerini, »Grüner Punkt« adını taşıyan yeniden değerlendirme sisteminin toplama merkezlerine gönderiniz. Kendi ülkenizde bu cins merkezler varsa, ambalaj malzemelerinizi bu merkezlere göndermenizi tavsiye ederiz.
- **Eski cihaz**  
Eski cihazlar birçok değerli malzemeler ihtiva eder. Bu nedenle, Almanya'da eski cihazınız tekrar değerlendirilmesi için yetkili satıcıya veya bir geri kazanma veya dönüşüm merkezine verilir. Güncel giderme yöntemleri hakkında bilgi almak için lütfen yetkili satıcınıza veya oturduğunuz bölge belediyesine başvurunuz.

### ■ Filtrenin ve filtre torbasının imha edilmesi

Filtre ve filtre torbasi çevreye zarar vermeyen malzemelerden üretilmiştir. Ev çöpleri için yasaklanmış maddeler içermediği sürece, normal ev çöpleri ile birlikte imha edilebilir.

## Enerji etiketine ilişkin uyarılar

Bu elektrik süpürgesi, birincil hortumlu üniversal elektrik süpürgesidir.

Bu cihazlar hem toz torbasıyla hem de toz bölmesindeki bir toz kutusuyla çalıştırılabilir. Belirtilen değerler, toz torbasi kullanımını temel alınarak hesaplanmıştır.

Halılarda ve sert zeminlerde en yüksek enerji verimliliğine sahip olmak için lütfen değiştirilebilir genel ağız kullanınız.

**İlgili hesaplama değerleri aşağıdaki hususları temel almaktadır: Talep düzenlemesi (AB) No. 665/2013 3. Mayıs 2013 2010/30/EU direktifi eki. Bu talimat içerisinde ayrıntılı şekilde açıklanmayan tüm prosedürler EN 60312-1:2017\* standardı temelinde yürütülür.**

\*Motora yönelik kullanım ömrü testi boş toz haznesi ile yapıldığından belirtilen motor kullanım ömrü, toz haznesi yarım dolu kontrol için %10 oranında arttırılmamıştır.

Elektrik süpürgeyi daha verimli kullanabilmeniz için dikkat etmeniz gereken hususlar:

- Bu cihazlar ev tipi kullanıma uygundur, endüstriyel (sanaayi tipi) kullanıma uygun değildir.
- Süpürülecek yerin tipine göre motor gücünü ayarlayınız.
- Elektrikli süpürgeyi için her zaman orijinal yedek parça, aksesuar veya özel aksesuarları kullanınız.
- Eğer, cihazınız toz torbali ise; Mutlaka orijinal toz torbasi kullanınız. (Filtre değişim göstergesinden toz torbasının doluluk oranı görülebilir. Bu durumda toz torbasi yenisi ile değiştirilmelidir.
- Cihazınız toz hazneli ise; Optimum temizlik sonuçları için güç ayar düğmesini maksimuma getiriniz. Sadece çok hassas malzemelerde gücü daha az ayarlamamız önerilir. (Her kullanım sonrasında bu hazne ve filtrelerinin temizlenmesi gerekir.)
- Elektrikli süpürgeyi sadece tip (etiket) levhasındaki gibi takın ve kullanın.
- Cihazı dikey konumdayken çalıştırmayınız.

Instrukcję użytkowania należy zachować. W przypadku przekazania odkurzacza innej osobie należy dołączyć instrukcję obsługi.

## Użytkowanie zgodne z przeznaczeniem

Urządzenie jest przeznaczone wyłącznie do użytku w gospodarstwie domowym i podobnych otoczeniach. Urządzenie jest przeznaczone do użytkowania na maksymalnej wysokości 2000 metrów nad poziomem morza. Odkurzacza należy użytkować wyłącznie zgodnie ze wskazówkami zawartymi w niniejszej instrukcji obsługi.

**Abu uniknąć uszkodzeń urządzenia lub skałcezeń, odkurzacza nie należy używać do:**

- odkurzania ludzi i zwierząt,
- zasysania:
  - substancji szkodliwych dla zdrowia, o ostrych krawędziach, gorących lub żarzących się,
  - substancji wilgotnych lub płynnych,
  - łatwopalnych lub wybuchowych materiałów i gazów,
  - popiołu, sadzy z pieców kafłowych i instalacji centralnego ogrzewania,
  - pyłu tonerowego z drukarek i kopiarek.

## Części zamienne, wyposażenie dodatkowe, worki na pył

Nasze oryginalne części zamienne, wyposażenie dodatkowe i wyposażenie specjalne, jak również oryginalne worki na pył zostały zaprojektowane specjalnie z myślą o korzystaniu z naszych odkurzaczy i są dostosowane do ich funkcji oraz wymagań. W związku z tym zalecamy używanie wyłącznie oryginalnych części zamiennych, elementów wyposażenia dodatkowego, wyposażenia specjalnego oraz oryginalnych worków na pył. Tylko w ten sposób możemy zagwarantować zarówno długi okres użytkowania odkurzacza, jak i niezmiennie wysoką skuteczność czyszczenia.

### ! Wskazówka:

- Stosowanie nieodpasowanych lub odznaczających się niższą jakością części zamiennych, elementów wyposażenia dodatkowego/specjalnego oraz worków na pył może spowodować uszkodzenie odkurzacza, które nie jest objęte naszą gwarancją, jeżeli przyczyną uszkodzenia było właśnie używanie tego typu produktów.

## Wskazówki dotyczące bezpieczeństwa

Odkurzacza spełnia wymagania techniki oraz przepisy bezpieczeństwa.

- Urządzenie mogą obsługiwać dzieci w wieku powyżej 8 lat oraz osoby z ograniczonymi zdolnościami fizycznymi, sensorycznymi lub umysłowymi, a także osoby nie posiadające wystarczającego doświadczenia i/lub wiedzy, jeśli pozostają pod nadzorem lub zostały pouczone, jak bezpiecznie obsługiwać urządzenie i są świadome związanego z tym niebezpieczeństwa.
- Dzieci nie mogą bawić się urządzeniem.
- Czyszczenie i czynności konserwacyjne nie mogą być wykonywane przez dzieci bez nadzoru dorosłych.
- Opakowania foliowe należy przechowywać w miejscu niedostępnym dla małych dzieci lub wyrzucić.  
=> Istnieje niebezpieczeństwo uduszenia!

## Odowiednie użytkowanie

- Odkurzacz należy podłączać i uruchamiać wyłącznie zgodnie z informacjami zawartymi na tabliczce znamionowej.
- Nigdy nie odkurzać bez worka lub pojemnika na pył, filtra zabezpieczającego silnik oraz filtra wylotu powietrza.  
=> Może to spowodować uszkodzenie urządzenia!
- W żadnym wypadku nie odkurzać szczotką ani dyszą w pobliżu głowy.  
=> Istnieje niebezpieczeństwo obrażeń ciała!
- Podczas odkurzania schodów urządzenie musi znajdować się niżej niż użytkownik.
- Nie używać przewodu zasilającego ani węża do przenoszenia/transportowania odkurzacza.
- Jeśli przewód zasilający urządzenia zostanie uszkodzony, musi zostać wymieniony przez producenta lub serwis producenta lub inną osobę z podobnymi kwalifikacjami, aby uniknąć zagrożeń.

- W przypadku użytkowania urządzenia dłużej niż przez 30 minut należy całkowicie wyciągnąć przewód zasilający.
- W celu odłączenia urządzenia od sieci ciągnąć za wtyczkę, a nie za przewód zasilający.
- Przewodu zasilającego nie wolno prowadzić po ostrych krawędziach ani zaciskać.
- Należy uważać, aby podczas automatycznego zwijania przewodu wtyczka nie obijała się o znajdujące się w pobliżu osoby, części ciała, zwierzęta lub przedmioty.  
=> Kontrolować przewód zasilający, trzymając za wtyczkę.
- Przed przystąpieniem do prac związanych z naprawą lub konserwacją odkurzacza należy wyciągnąć wtyczkę z gniazda sieciowego.
- Nie włączając uszkodzonego odkurzacza. W przypadku zakłócenia w pracy urządzenia należy wyciągnąć wtyczkę z gniazda sieciowego.
- W celu uniknięcia zagrożeń naprawy urządzenia oraz wymiana części w odkurzaczu mogą być wykonywane wyłącznie przez autoryzowany serwis.
- Odkurzacz należy chronić przed wpływem czynników atmosferycznych, wilgocią i źródłami ciepła.
- Unikać kontaktu filtrów (workę filtrującą, filtr zabezpieczający silnik, filtr wylotu powietrza itp.) z materiałami łatwopalnymi oraz zawierającymi alkohol.
- Odkurzacz nie nadaje się do stosowania na placach budowy.  
=> Odsysanie gruzu budowlanego może prowadzić do uszkodzenia urządzenia.
- Gdy odkurzacz nie jest używany, wyłączyć urządzenie i wyjąć wtyczkę z gniazda.
- Zużyte urządzenia należy bezzwłocznie doprowadzać do stanu nieprzydatności, a następnie przekazać je do utylizacji zgodnie z obowiązującymi przepisami.

## ! Uwaga

- Gniazdo sieci energetycznej musi być zabezpieczone bezpiecznikiem o mocy co najmniej 16 A.  
Jeżeli w momencie włączenia urządzenia zadziała bezpiecznik, może to być spowodowane tym, że równocześnie inne urządzenia elektryczne o większej mocy przyłączeniowej podłączone są do tego samego obwodu prądowego.  
Zadziałania bezpiecznika można uniknąć, ustawiając najniższy stopień mocy przed włączeniem urządzenia i wybierając wyższy stopień dopiero po jego włączeniu.

## Wskazówki dotyczące utylizacji

### ■ Opakowanie

Opakowanie chroni odkurzacz przed uszkodzeniem podczas transportu. Składa się ono z materiałów bezpiecznych dla środowiska naturalnego i z tego względu nadaje się do odzysku surowców wtórnych. Niepotrzebne materiały opakowaniowe należy oddać do punktów zbiórki surowców wtórnych.

### ■ Stare urządzenia

Stare urządzenia często zawierają pełnowartościowe materiały. Z tego względu wystużone urządzenie należy oddawać dostawcy względnie do centrum odzysku surowców wtórnych do ponownego wykorzystania. Informację na temat aktualnie obowiązujących sposobów utylizacji można uzyskać w wyspecjalizowanym sklepie lub w urzędzie gminy.

### ■ Утилизация филтърів и worków филтруjących

Филтри и workи филтруjące wykonane są z materiałów przyjaznych dla środowiska. Jeśli nie zawierają substancji szkodliwych lub niedozwolonych, można je wyrzucać z odpadami komunalnymi.

## Информацияе dotуcząе еtykiety енергетycznej

Niniejszy odkurzacz jest odkurzaczem uniwersalnym z węzłem głównym.

Urządzenia te mogą być użytkowane zarówno z workiem na pył, jak i z pojemnikiem na kurz w komорze pyłowej. Deklarowane wartości dotyczą eksploatacji z workiem na pył. W celu uzyskania maksymalnej efektywności energetycznej na dywanach i twardych podłogach zalecane jest używanie przelączalnej szczotki uniwersalnej. **Obliczenia zostały dokonane zgodnie z Rozporządzeniem Delegowanym (UE) Nr 665/2013 wydawanym przez Komisję w dniu 3 maja 2013, które stanowi uzupełnienie dyrektywy 2010/30/UE.**

**Wszystkie procedury, które nie są dokładnie opisane w niniejszej instrukcji, zostały wykonane w oparciu o normę DIN EN 60312-1:2017\*.**

\*W przypadku badania okresu eksploatacji silnika przy opróżnionym pojemniku na kurz zdefiniowaną wartość należy zwiększyć o 10% podanego okresu eksploatacji silnika, który przyjęto do badania przy wypełnionym do połowy pojemniku na kurz.

bg

Моля указанията за употреба да бъдат съхранявани.

При предаване на прахосмукачката на трети лица моля да бъдат предавани и указанията за ползване.

## Използване по предназначение

Този уред е предназначен само за битова употреба в домашни условия. Този уред е предназначен за използване на височина до максимум 2000 метра над морското равнище.

Използвайте прахосмукачката само в съответствие с данните на това указание за начина на употреба.

**За да се предотвратят наранявания и повреди, прахосмукачката не трябва да се използва за:**

- изсмукване на прах от хора или животни.
- всмукване на:
  - вредни за здравето, предмети с остри ръбове, горещи или горящи субстанции.
  - влажни или течни вещества.
  - лесно запалими или взривни вещества и газове.
  - Пепел, сажди от кахлени печки и инсталации за централно отопление.
  - прах от тонер от принтери и копирни машини.

## Резервни части, принадлежности, торбички за прах

Нашите оригинални резервни части, нашите оригинални принадлежности и специални принадлежности, както и нашите оригинални торбички за прах, са съобразени с характеристиките и изискванията на нашите прахосмукачки. Поради това ви препоръчваме единствено употребата на нашите оригинални резервни части, нашите оригинални принадлежности и специални принадлежности и нашите оригинални торбички за прах. По този начин можете да осигурите дълъг полезен живот, както и непрекъснато високо качество на почистването на вашата прахосмукачка.

### ! Указание:

- Използването на непасващи или нискокачествени резервни части, принадлежности/ специални принадлежности или торбички за прах може да доведе до повреди на вашата прахосмукачка, които не се покриват от нашата гаранция, ако тези повреди са причинени точно от използването на такива продукти.

## Указания за безопасност

Тази прахосмукачка отговаря на признатите правила на техниката и на съответните правила на техниката за безопасност.

- Уредът може да се ползва от деца на повече от 8 години и от лица с намалени физически, сетивни или умствени способности или липса на опит и / или знания, ако те биват контролирани или са инструктирани относно безопасната употреба на уреда и са разбрали произтичащите вследствие на това опасности.
- Децата не трябва да играят с уреда.
- Почистване и поддръжка от потребителя не трябва да се извършват от деца, ако не се намират под наблюдение.



- Пластмасовите пликове и фолиа трябва да се съхраняват извън обхвата на малки деца и да се изхвърлят.  
=> Съществува опасност от задушаване!

## Компетентна употреба

- Включвайте към електрическата мрежа и работете с прахосмукачката само съгласно фирмена табелка.
- Никога не смучете без торба за прах, респ. контейнер за прах, филтър за защита на мотора и издухващ филтър.  
=> Уредът може да се повреди!
- Никога не смучете с дюзата и тръбата в близост до главата.  
=> Има опасност от нараняване!
- При изсмукване на праха от стълбище уредът трябва винаги да се намира по-ниско от работещия с него.
- Не използвайте кабела за мрежово захранване и маркуча за носене / транспортиране на прахосмукачката. Когато кабелът за свързване към електрическата мрежа на този уред се повреди, той трябва да бъде подменен от производителя или службата обслужване на клиенти или от друго лице с подобна квалификация, за да се избегнат рискове.
- Изтеглйте докрай електрическия кабел при работа за повече от 30 минути.
- Не теглете за захранващия кабел, а за щепсела, за да изключите уреда от мрежата.
- Не прекарвайте кабела за мрежово захранване през остри ръбове и не го притискайте.
- Внимавайте щепселът да не удря хора, части от тялото, животни или предмети при автоматичното прибиране на кабела.  
=> Водете електрическия кабел с помощта на щепсела.
- Преди всички работи по прахосмукачката извадете щепсела от мрежата.
- Не работете с повредена прахосмукачка. При появяване на неизправности извадете щепсела от мрежовия контакт.
- За избягване на опасности, ремонтите и смяната на резервни части на прахосмукачката трябва да се извършват само от оторизиран сервиз.
- Пазете прахосмукачката от външни климатични влияния, влага и източници на топлина.
- Не подавайте възпламеняеми или съдържачи алкохол вещества на филтрите (торба за прах, защитен филтър на мотора, издухващ филтър, и т.н.).
- Прахосмукачката не е подходяща за работа на строителни площадки.  
=> Засмукване на строителни отпадъци може да доведе до повреда на уреда.
- Изключете уреда и изтеглете щепсела, когато не смучете.
- Излезлите от употреба уреди трябва веднага да станат неизползваеми, след това уредът трябва да се предаде за унищожаване съобразно изискванията.

## ! Моля, обърнете внимание

- Мрежовият контакт трябва да е осигурен с предпазител най-малко 16А.  
Ако при включване на уреда предпазителят се задейства, то причината за това може да бъде, че в същата електрическа верига едновременно са включени и други електрически уреди с голяма обща консумирана мощност.  
Задействането на предпазителя може да се избегне, като преди включване на уреда настроите най-ниската степен на мощност и едва след това изберете по-висока степен на мощност.

## Указания за изхвърлянето

### ■ Опаковка

Опаковката пази прахосмукачката от повреди по време на транспортиране. Тя е направена от благоприятни за околната среда материали и поради това може да бъде рециклирана. Изхвърляйте ненужните Ви вече опаковъчни материали на местата за събиране за системата за повторно използване "Зелена точка".

### ■ Стар уред

Старите уреди често съдържат все още ценни материали. За това предайте Вашата стара прахосмукачка на Вашия продавач или в един от централите за рециклиране за повторно използване. Информация за актуалните начини за унищожаване Вие можете да получите от Вашия търговец или във Вашия общински съвет.

### ■ Изхвърляне на филтъра и торбата за прах

Филтрите и торбите за прах са произведени от екологични материали. В случай, че те не съдържат субстанции, забранени за битовите отпадъци, можете да ги унищожавате заедно с нормалните битови отпадъци

## Указания за енергийния етикет

При тази прахосмукачка става дума за прахосмукачка с общо предназначение с основен маркуч. Тези уреди могат да се използват както с торба за прах, така и с кутия за прах в отделението за прах. Декларираните стойности се отнасят до употребата с торба за прах.

За постигане на декларираната енергийна ефективност и клас на почистване върху килими и твърди подове, използвайте превключващата се универсална дюза.

**Изчисленията се базират на делегираната Наредба (ЕС) ном. 665/2013 на Комисията от 3 май 2013 г. за допълване на Директива 2010/30/ЕС.**

**Всички процедури, които не са точно описани в това указание, са извършени на база стандарт EN 60312-1:2017\*.**

\*Тъй като тестът за експлоатационен живот на мотора се извършва при празен контейнер за прах, посоченият експлоатационен живот на мотора за проверка с наполовина пълнен контейнер за прах трябва да се увеличи с 10%.

Сохраните инструкцию по эксплуатации. При передаче пылесоса новому владельцу не забудьте передать также инструкцию по эксплуатации.

## Указания по использованию

Этот прибор предназначен только для домашнего использования и в бытовых условиях. Данный прибор предназначен для использования на высоте не более 2000 м над уровнем моря.

**Во избежание травм и повреждений пылесос нельзя использовать для :**

- чистки людей и животных;
- всасывания:
  - вредных для здоровья веществ, острых, горячих или раскалённых предметов;
  - мокрых предметов и жидкостей;
  - легковоспламеняющихся или взрывчатых веществ и газов;
  - пепла, сажи из кафельных печей и систем центрального отопления;
  - тонера из принтеров или копировальных аппаратов.

## Запасные части, принадлежности, мешки для пыли

Наши оригинальные запасные части и принадлежности, а также оригинальные дополнительные принадлежности, как и оригинальные мешки для пыли, оптимально подходят к свойствам и требованиям наших пылесосов. Поэтому мы рекомендуем вам использовать исключительно оригинальные запасные части и принадлежности, а также лишь оригинальные дополнительные принадлежности и мешки для пыли. Только таким образом обеспечивается долгий срок службы и гарантируется высокий результат уборки с помощью вашего пылесоса.

### ! Указание:

- использование неподходящих или некачественных запасных частей, принадлежностей/дополнительных принадлежностей или мешков для пыли может вызвать повреждение пылесоса. Наша гарантия не распространяется на устранение повреждений, вызванных использованием подобных изделий.

## Правила техники безопасности

Данный пылесос соответствует общепризнанным техническим требованиям и специальным правилам техники безопасности.

- Использование пылесоса детьми старше 8 лет и лицами с ограниченными физическими или умственными способностями, а также лицами, не имеющими опыта обращения с подобным оборудованием, допускается только под присмотром или после инструктажа по безопасному использованию прибора и осознания данными лицами опасностей, связанных с его эксплуатацией.
- Детям запрещено играть с прибором.
- Чистка и уход не должны производиться детьми без присмотра.
- Пластиковые мешки и полимерную плёнку храните и утилизируйте в недоступном для детей месте.  
=> Опасность удушья!

## Правильное использование

- Подключение к электросети и включение пылесоса должно производиться только с учётом данных типовой таблички.
- Никогда не используйте пылесос без сменного пылесборника либо контейнера для сбора пыли, моторного и выпускного фильтров.  
=> Пылесос может быть повреждён!
- Не подносите всасывающую насадку и трубку к голове. => Это может привести к травме!
- При уборке лестницы пылесос всегда должен находиться ниже пользователя.
- Не используйте сетевой кабель и шланг для переноски /транспортировки пылесоса.

- Во избежание опасности замена поврежденного сетевого кабеля данного прибора может быть выполнена только производителем или авторизованной им сервисной службой либо лицом, имеющим аналогичную квалификацию.
- При продолжительности эксплуатации более 30 минут сетевой кабель необходимо полностью вытянуть.
- При отсоединении прибора от электросети всегда беритесь рукой за вилку, а не за сетевой кабель.
- Следите за тем, чтобы сетевой кабель не был зажат и не попал на острые края предметов.
- Перед автоматическим сматыванием сетевого кабеля убедитесь в том, что его штекер не цепляется за людей, части тела, животных или другие объекты. => Отсоедините сетевой кабель от электросети, потянув за штекер.
- Не пользуйтесь неисправным пылесосом. При возникновении неисправности вынимайте вилку из розетки.
- Во избежание опасности все работы по ремонту и замене деталей пылесоса следует выполнять только в авторизованной сервисной службе.
- Защищайте пылесос от воздействия неблагоприятных метеорологических условий, влажности и источников тепла.
- Не подвергайте фильтры (сменный пылесборник, моторный фильтр, выпускной фильтр и т. д.) воздействию воспламеняющихся или спиртосодержащих веществ.
- Пылесос не предназначен для эксплуатации на строительных объектах. => При засасывании строительного мусора пылесос может выйти из строя.
- После окончания эксплуатации выключите прибор и сматывайте сетевой кабель.
- Отслужившие приборы сделайте непригодными для дальнейшего использования, а затем утилизируйте в соответствии с действующими правилами.

#### ⚠ **Внимание:**

- Сетевая розетка должна быть защищена предохранителем не менее чем на 16А. При включении прибора предохранитель может сразу сработать, если одновременно в данную электрическую цепь включены другие приборы с большой общей потребляемой мощностью. Срабатывание предохранителя можно предотвратить, если перед включением прибора установить минимальную мощность, а затем постепенно увеличить её.

## **Инструкция по утилизации**

### ■ **Упаковка**

Упаковка служит для защиты пылесоса от повреждений при транспортировке. Она изготовлена из экологически чистых материалов, поэтому её можно использовать для вторичной переработки. Использованные упаковочные материалы относите в пункты приёма вторсырья.

### ■ **Отслужившие приборы**

Отслужившие приборы являются ценным сырьем для дальнейшего использования. Поэтому отслуживший прибор следует отнести дилеру или в пункт приёма вторсырья для дальнейшей утилизации. Информация о возможности утилизации находится у дилера или в местной администрации.

### ■ **Утилизация фильтров и сменного пылесборника**

Фильтры и сменный пылесборник изготовлены из экологически безвредных материалов. Если они не содержат в себе никаких веществ, запрещённых к утилизации с бытовым мусором, то вы можете утилизировать их вместе с бытовым мусором.

## **Примечания к таблице энергопотребления**

Этот пылесос со шлангом является универсальным. Данные приборы можно использовать как с мешком для пыли, так и с контейнером для сбора пыли, расположенным в пылесборном отсеке. Заявленные значения касаются случаев использования прибора с мешком для пыли.

Для достижения оптимального энергопотребления на ковровых и половых покрытиях, используйте переключающую универсальную насадку.

**Расчёты основываются на Делегированном Регламенте (ЕС) № 665/2013 Комиссии от 3 мая 2013 г., дополняющем Директиву 2010/30/ЕС.**

**Все действия, подробное описание которых не приведено в данном руководстве, основываются на DIN EN 60312-1:2017\*.**

\*Если проводится проверка долговечности мотора с пустым пылесборником, для проверки долговечности мотора с заполненным наполовину пылесборником необходимо увеличить заданное значение долговечности на 10%.

Vă rugăm să păstrați instrucțiunile de utilizare. În cazul predării aspiratorului unei terțe persoane vă rugăm să înmânați totodată și instrucțiunile de utilizare.

## Utilizare conform destinației

Acest aparat este rezervat în exclusivitate uzului menajer și domeniului casnic. Acest aparat este adecvat pentru o utilizare până la o înălțime de maxim 2000 de metri deasupra nivelului mării.

### Pentru a evita accidentele sau daunele, aspiratorul nu trebuie folosit pentru:

- aspirarea oamenilor sau animalelor.
- aspirare următoarelor:
  - substanțe vătămătoare pentru sănătate, contondente, fierbinți sau incandescente.
  - substanțe umede sau lichide.
  - substanțe și gaze ușor inflamabile sau explozive.
  - Cenușă, furată de serviciu îndelungată, precum și în permanență o înaltă calitate a performanțelor de curățare ale aspiratorului dvs.
  - toner din imprimatoare și copiatoare.

## Piese de schimb, accesorii, saci de praf

Piesele noastre de schimb originale, accesoriile noastre originale și accesorii speciale originale, la fel ca și sacii noștri de praf originali sunt adaptate la proprietățile și la cerințele impuse aspiratoarelor noastre. De aceea vă recomandăm utilizarea exclusivă a pieselor de schimb originale, a accesoriilor și accesoriilor speciale originale și a sacilor noștri de praf originali. În acest fel puteți asigura o durată de serviciu îndelungată, precum și în permanență o înaltă calitate a performanțelor de curățare ale aspiratorului dvs.

### ! Indicație:

- Utilizarea unor piese de schimb, accesorii/accesorii speciale și saci de praf care nu se potrivesc perfect sau sunt de calitate inferioară poate duce la avarii ale aspiratorului dvs., care nu sunt incluse în garanția noastră în măsura în care aceste avarii au fost provocate tocmai prin utilizarea unor astfel de produse.

## Instrucțiuni de siguranță

Acest aspirator corespunde regulamentelor recunoscute ale tehnicii și dispozițiilor de securitate în vigoare.

- Aparatul poate fi folosit de copii începând cu vârste de 8 ani și de persoane cu dizabilități fizice, senzoriale sau mentale sau fără experiență și / sau

cunoștințe, dacă acestea sunt supravegheate sau au fost instruite asupra folosirii în siguranță a aparatului și pericolelor care pot rezulta.

- Copiii nu au voie să se joace cu aparatul.
  - Curățarea și întreținerea curentă efectuată de utilizator nu sunt permise copiilor fără supraveghere.
  - Pungile de plastic și foliile trebuie să nu fie la îndemâna copiilor și trebuie evacuate ca deșeu.
- => Pericol de asfixiere!

## Utilizare corespunzătoare

- Racordați și puneți în funcțiune aspiratorul numai conform datelor de pe plăcuța de identificare.
- Nu aspirați niciodată fără sacul filtrant, respectiv fără recipientul de praf, filtrul de protecție a motorului și filtrul pentru aerul evacuat.
- => Aparatul poate fi deteriorat!
- Evitați întotdeauna aspirarea cu duza și tubul în apropierea capului.
- => Pericol de rănire!
- La aspirarea pe trepte, aparatul trebuie să stea întotdeauna sub nivelul utilizatorului.
- Nu folosiți cablul de legătură la rețea și furtunul pentru a purta/ transporta aspiratorul.
- În cazul în care conductorul de legătură la rețea al acestui aparat este deteriorat, el trebuie să fie înlocuit de producător sau de unitățile sale service sau de o persoană având calificare similară, pentru a se evita apariția de pericole.
- Scoateți complet cablul de racordare la rețea dacă se folosește aspiratorul pe o perioadă mai mare de 30 de minute.
- Nu trageți de cablul de racord, ci de fișă pentru a scoate aparatul din priză de rețea.
- Nu trageți și nu striviți cablul de legătură la rețea peste muchii ascuțite.
- Aveți grijă ca ștecărul să nu se lovească de persoane, părți ale corpului, animale sau obiecte la retractarea automată.
- => Ghidați cablul de racordare la rețea cu ajutorul ștecărului.
- Scoateți aspiratorul din priză înaintea oricărei lucrări la el.
- Nu puneți în funcțiune un aspirator dacă este deteriorat. În cazul existenței unui deranjament scoateți ștecherul din priză.

- Pentru a evita pericolul, reparațiile și schimbarea de piese la aspirator sunt permise numai unităților service autorizate.
  - Protejați aspiratorul de influențele atmosferice, umiditate și surse de căldură.
  - Nu așezați pe filtru materiale inflamabile sau care conțin alcool (saci de filtru, filtre de protecție a motoarelor, filtre de suflare etc.).
  - Aspiratorul nu este adecvat pentru utilizare pe șantier. => Aspirarea de moloz poate să conducă la deteriorarea aparatului.
  - Opriți aspiratorul și scoateți ștecărul din priză atunci când nu aspirați.
  - Distrugeți imediat aparatele ieșite din uz, apoi depuneți-le la centrele de reciclare.
- ! Luați în considerare**
- Priza de rețea trebuie să aibă o siguranță de minim 16A.
- În cazul în care siguranța se declanșează la conectarea aparatului, atunci acest lucru se poate datora faptului că mai multe aparate electrice, cu o putere mare, sunt racordate în același timp la același circuit electric.
- Declanșarea siguranței este evitabilă dacă reglați înainte de conectarea aparatului cea mai scăzută treaptă de putere și numai după aceea selecția o treaptă de putere mai ridicată.

## Indicații asupra îndepărtării ambalajului și aparatului scos din uz

- **Ambalajul**  
Ambalajul protejează aspiratorul împotriva deteriorării pe timpul transportului. Ambalajul este fabricat din materiale ecologice și este de aceea reciclabil. Predați materialele de ambalaj care nu mai sunt necesare la punctele de colectare a deșeurilor.
- **Aparatul scos din uz**  
Aparatele vechi conțin încă multe materiale valorificabile. De aceea predați aparatul dumneavoastră, scos din uz, magazinului comercial, respectiv unui centru de reciclare pentru revalorificare. Vă rugăm să solicitați informații în privința căilor actuale de îndepărtare a ambalajelor și aparatelor scoase din uz la un magazin de specialitate sau la administrația comunală din localitatea dumneavoastră.
- **Evacuarea ca deșeu a filtrului și a sacului de filtrare**  
Filtrul și sacul de filtrare sunt produse din materiale ecologice. Deoarece nu conțin substanțe interzise în gunoierul menajer, pot fi evacuate ca deșeu împreună gunoierul menajer obișnuit.

## Indicații pentru eticheta de energie

Acesta este un aspirator de uz general cu furtun standard. Aceste aparate pot fi folosite atât cu sac de praf, cât și cu o cutie de praf în compartimentul de praf. Valorile indicate se referă la folosirea cu sacul de praf. Pentru a vă bucura de cea mai bună eficiență energetică pe covoare și pardoseli, vă rugăm să folosiți duza universală comutabilă.

**Calculul se bazează pe Regulamentul delegat (UE) nr. 665/2013 al Comisiei din 3 mai 2013 de completare a Directivei 2010/30/UE. Toate procedurile care nu au fost descrise în mod detaliat în aceste instrucțiuni au fost realizate pe baza normei DIN EN 60312-1:2017\*.**

\*În cazul efectuării testului privind durata de viață a motorului, cu un recipient pentru praf gol, durata de viață a motorului poate crește cu până la 10% din valoarea rezultată în urma testului cu recipientul pentru praf pe jumătate plin.

## uk

Будь ласка, зберігайте цю інструкцію з експлуатації. Якщо пилосос передається новому власнику, йому слід передати також цю інструкцію з експлуатації.

## Застосування за призначенням

Цей прилад призначений тільки для побутового використання. Цей прилад призначений для використання на висоті щонайбільше 2000 м над рівнем моря.

Використовуйте пилосос відповідно до цієї інструкції з експлуатації.

**Щоб уникнути травм та пошкоджень, пилосос не можна застосовувати для:**

- чищення людей чи тварин;
- всмоктування:
  - шкідливих для здоров'я речовин, гострих, гарячих або розжарених предметів;
  - вологих або рідких речовин;
  - легкозаймистих або вибухонебезпечних матеріалів, зокрема газів;
  - пополу з печей або пристроїв центрального опалення;
  - тонерного порошку з принтерів або ксероксів.

## Запасні частини, приладдя, мішок для пилу

Наші оригінальні запчастини, оригінальне приладдя та спеціальне обладнання, а також наші оригінальні мішки для пилу узгоджені з властивостями та вимогами наших пилососів. Тому рекомендуємо використовувати виключно наші оригінальні запчастини, оригінальне приладдя та спеціальне обладнання і наші оригінальні мішки для пилу. Таким чином можна гарантувати тривалий термін служби і високу потужність вашого пилососа.

### ! Вказівка:

Застосування невідповідних запасних частин або приладдя/спеціального обладнання і мішків для пилу низької якості може призвести до пошкоджень вашого пилососа, на які не поширюється гарантія, якщо таке пошкодження викликано застосуванням подібних продуктів.



## Вказівки з техніки безпеки

Цей пиросос відповідає загально прийнятним правилам щодо технічних засобів та стандартам з правил безпеки.

- Діти до 8 років, особи з фізичними чи розумовими вадами або особи, які не мають достатнього досвіду та знань, можуть користуватися приладом лише під наглядом або якщо вони навчені правильному користуванню пирососом та усвідомлюють можливі ризики.
- Дітям заборонено гратися з приладом.
- Дітям забороняється без нагляду проводити очищення або обслуговування приладу.
- Пластикові пакети та фольгу необхідно зберігати й утилізувати поза досяжністю маленьких дітей.  
=> **Небезпека задихнутись!**

## Правильне використання

- Підключення пирососа до електромережі та його експлуатація повинна здійснюватись тільки відповідно до даних паспортної таблички.
- Ніколи не використовуйте пиросос без пилозбірника чи контейнера для пилу, захисного та випускного фільтра.  
=> Прилад може бути пошкоджено!
- Не підносьте всмоктувальну насадку і трубку до голови.  
=> Це може призвести до травмування!
- Прибираючи сходи, завжди розташуйте прилад нижче від себе.

- Заборонено переносити або пересувати пиросос за кабель живлення чи шланг. Якщо підключення до мережі цього приладу пошкоджене, його повинен замінити виробник, сервісна служба або кваліфікована особа.
- При тривалості експлуатації більше 30 хвилин кабель електроживлення необхідно повністю витягнути.
- При від'єднанні від мережі ніколи не тягніть за кабель живлення, тримайте його тільки за вилку.
- Слідкуйте, щоб кабель живлення не перегинався через гострі краї та не затискався.
- Перед автоматичним змотуванням кабелю електроживлення переконайтеся в тому, що його штекер не чіпляється за людей, частини тіла, тварин чи інші об'єкти.  
=> Прокладіть кабель живлення за допомогою штепсельної вилки.
- Перед будь-якими роботами з технічного обслуговування пирососа від'єднуйте його від електромережі.
- Не використовуйте несправний пиросос. При виявленні несправності від'єднайте пиросос від електромережі.
- Для запобігання можливій небезпеці, ремонт та заміну запчастин пирососа повинен здійснювати лише сертифікований технічний персонал.
- Пиросос слід захищати від впливу несприятливих кліматичних умов, вологи, джерел тепла.
- Фільтри та пилозбірники (мішок для пилу, захисний фільтр двигуна, випускний фільтр тощо) не повинні вступати в контакт із легкозаймистими або спиртовмісними сполуками.
- Пиросос не призначений для використання при будівельних роботах.  
=> Збирання будівельного сміття може призвести до пошкодження пирососа.
- Після закінчення експлуатації вимкніть прилад і змотайте кабель електроживлення.
- Прилад, що відпрацював свій строк експлуатації, приведіть в неробочий стан і передайте для належної утилізації.

## Увага!

- Пиросос слід вмикати тільки в розетку зі встановленим запобіжником не менш як на 16 А. Якщо запобіжник спрацює одразу після увімкнення пирососа, це може означати, що до цієї мережі приєднані ще якісь електроприлади з високою споживаною потужністю. Щоб попередити спрацювання запобіжника, вмикайте прилад на мінімальну потужність, а потім поступово збільшуйте її.

## Рекомендації з утилізації

- **Пакування**  
Пакування захищає пиросос від пошкодження під час транспортування. Вона виготовлена з екологічно чистих матеріалів та може перероблюватися. Непотрібні пакувальні матеріали здайте в пункт приймання вторсировини.

## ■ Відпрацьовані прилади

Старі прилади містять ще багато цінних матеріалів.

Тому прилад, строк експлуатації якого закінчився, слід здати на спеціальний пункт приймання для подальшої переробки. За роз'ясненнями щодо утилізації звертайтеся до місцевих компетентних органів.

## ■ Утилізація фільтрів та мішків для пилу

Фільтри та мішки для пилу виготовлені з екологічно чистих матеріалів. Вони можуть утилізуватися як побутове сміття, якщо в них не містяться недопустимі для цього речовини.

## Вказівки щодо наклейки з інформацією про енергоспоживання

Цей пиросос є універсальним пирососом з основним шлангом.

В даних приладах можуть використовуватися як мішки для пилу так і контейнер для збирання пилу. Заявлені значення призначені для випадків використання приладу з мішком для пилу.

Для досягнення заявленого енергоспоживання та класу очищення на килимових та твердих покриттях використовуйте універсальну насадку, що перемікається.

**Розрахунки засновані на делегованому регламенті відповідної Комісії № 665/2013 з 3 травня 2013 р., що доповнює Директиву 2010/30ЄС.**

**Всі процедури, не описані в цій інструкції, були виконані на основі стандарту EN 60312-1:2017\*.**

\*Оскільки тест на термін експлуатації двигуна виконується, коли контейнер для пилу порожній, зазначений термін експлуатації для напівзаповненого контейнера для пилу потрібно збільшити на 10%.

## ! لطفاً توجه نمایید

Прізь برق باید حداقل توسط یک фіюз 16 Апер محافظت شده باشد. چنانچه در هنگام روشن کردن جارو برقی فیوز مینیاتوری می‌پرد، ممکن است به این دلیل باشد که دستگاه‌های برقی دیگری با مصرف برق بالا به طور همزمان به همان مدار الکتریکی وصل هستند. برای جلوگیری از پریدن فیوز مینیاتوری، قبل از روشن کردن دستگاه، توان مکش پایین‌تری را انتخاب کنید و تنها در هنگام روشن بودن دستگاه، مقدار توان مکش آن را افزایش دهید.

## اطلاعات لازم در خصوص نحوه دور انداختن دستگاه

### ■ بسته‌بندی

بسته بندی دستگاه به منظور محافظت از جارو برقی در برابر آسیب‌دیدگی در زمان حمل و نقل آن، طراحی شده است. مواد سازنده اجزای بسته بندی با طبیعت سازگاری داشته و بر همین اساس قابلیت بازیافت را دارند. مواد بسته بندی را که نیاز ندارید به مراکز بازیافت تحویل دهید.

### ■ دستگاه قدیمی

دستگاه‌های قدیمی هنوز دارای اجزای ارزشمند هستند. بنابراین، لطفاً دستگاهی را که به پایان عمر مفید خود رسیده است، به مرکز فروش یا مرکز بازیافت زباله تحویل دهید. برای آگاهی از روش‌های فعلی از رده خارج کردن، لطفاً با فروشگاه محل خرید دستگاه یا شهرداری محل خود تماس بگیرید.

### ■ روش دور انداختن فیلترها و کیسه‌های جارو برقی

فیلترها و کیسه‌ها از مواد قابل بازیافت ساخته شده‌اند. در صورتی که حاوی مواد غیر مجاز برای زباله‌های خانگی نباشند، می‌توانید آنها را به همراه زباله‌های خانگی عادی دور بیندازید.

## اطلاعات روی برجسب انرژی

این دستگاه يك جارو برقی همه منظوره با یک شیلنگ ابتدایی است. این دستگاه‌ها می‌توانند با کیسه جاروبرقی یا مخزن گرد و غبار درون محفظه گرد و خاک جاروبرقی کار کنند. مقادیر مشخص شده اشاره به دستگاهی دارد که به همراه کیسه جاروبرقی استفاده می‌شود. برای دستیابی به بهترین نتیجه بهر موری انرژی و کارایی تمیزکاری بر روی فرش و زمین سخت، لطفاً از نازل عمومی استفاده کنید. این محاسبات بر مبنای مصوبه (EU) شماره 665/2013 که در 3 ماه می 2013 به عنوان مکمل دستورالعمل 2010/30/EU توسط کمیسیون اروپایی وضع شده، انجام گرفته است. کلیه روش‌های این دستورالعمل‌ها که با ذکر جزئیات بیشتر توصیف نشده‌اند، بر پایه استاندارد\* DIN EN 60312-1:2017 فهرست شده‌اند.

نظر به اینکه آزمون کاری موتور با مخزن گرد و خاک خالی انجام شده است، مدت کاری موتور در حالت مخزن نیمه پر باید 10% افزایش یابد.

لطفاً از این دفترچه راهنما نگهداری کنید. در صورت تحویل دادن دستگاه جارو برقی به شخص ثالث، لطفاً این دفترچه راهنمای استفاده را نیز تحویل بدهید.

## کاربرد اصلی

این جارو برقی فقط برای مصارف خانگی طراحی شده است، از به کارگیری آن برای استفاده تجاری خودداری نمایید. این جارو برقی را فقط بر اساس دستورالعمل‌های مندرج در این دفترچه راهنمای استفاده، مورد بهره برداری قرار دهید.

برای اجتناب از بروز جراحات و آسیب دیدگی، از جارو برقی نباید برای مصارف زیر استفاده شود:

■ استفاده بر روی اشخاص یا حیوانات

■ مکنش:

- اشیاء خطرناک، دارای لبه‌های تیز، داغ و یا در حال اشتعال.

- مواد مرطوب و مایعات.

- مواد دارای قابلیت بالای اشتعال و یا انفجار و همچنین گازها.

- خاکستر و دوده حاصل از شومینه و یا سیستم‌های حرارت مرکزی ساختمان.

- گرد و غبار تونر دستگاه‌های چاپگر و فتوکپی.

## قطعات یدکی، لوازم جانبی، کیسه‌های جارو برقی

قطعات یدکی اصلی ما، لوازم جانبی اصلی (ویژه) و کیسه‌های اصلی برای کار با مشخصات و نیازهای جارو برقی‌هایمان طراحی شده‌اند. بنابراین، توصیه می‌شود فقط از قطعات یدکی اصلی، لوازم جانبی اصلی (ویژه) و کیسه‌های اصلی ما استفاده کنید. به این ترتیب است که عمر طولانی جارو برقی و تداوم کیفیت بالای تمیز کردن آن تضمین می‌شود.

### لطفاً توجه نمایید

استفاده از قطعات یدکی، لوازم جانبی (ویژه) و کیسه‌های نامناسب یا با کیفیت پایین می‌تواند به جارو برقی شما آسیب برساند. آسیب دیدگی ناشی از استفاده این نوع وسایل تحت پوشش گارانتی ما قرار نمی‌گیرند.

## اطلاعات ایمنی

این جارو برقی با مقررات فنی شناخته شده و همچنین با قوانین مرتبط با تأمین ایمنی افراد، سازگار است.

■ این دستگاه فقط در صورتی می‌تواند توسط کودکان 8 سال و بیشتر و افراد دارای محدودیت حرکتی، حسی یا ذهنی و نیز افراد فاقد تجربه با اطلاعات کافی مورد استفاده قرار گیرد که تحت نظارت قرار داشته باشند یا آموزش‌های لازم را در زمینه استفاده ایمن از دستگاه دریافت نموده و خطرات ناشی از آن را درک کرده باشند.

■ کودکان نباید هرگز با دستگاه بازی کنند.

- تمیز کردن و نگهداری از دستگاه نباید توسط کودکان، بدون نظارت فرد بالغ انجام شود.
- کیسه‌ها و روکش‌های پلاستیکی دستگاه را قبل از دور انداختن، از دسترس کودکان دور نگه دارید.
- وجود خطر خفگی.

## استفاده مناسب

■ جارو برقی را فقط مطابق با مشخصات مندرج در برچسب مشخصات فنی به برق متصل نموده و مورد استفاده قرار دهید.

■ هرگز از جارو برقی بدون کیسه یا محفظه گرد و غبار، فیلتر محافظ موتور یا فیلتر هوای خروجی استفاده نکنید.

= این کار می‌تواند به جارو برقی آسیب برساند.

■ همیشه هنگام استفاده از نازل‌ها و لوله‌ها، جارو برقی را از سر خود دور نگه دارید.

= این می‌تواند باعث بروز جراحات شود!

■ هنگام جارو کردن پلکان، دستگاه را همیشه پایین‌تر از خود قرار دهید. برای جابه‌جایی یا حمل و نقل جارو برقی، از سیم برق یا لوله استفاده نکنید.

■ به لحاظ ایمنی، اگر سیم برق دستگاه دچار آسیب دیدگی شود، باید توسط سازنده، بخش خدمات پس از فروش یا فرد متخصص تعویض گردد.

■ در صورت استفاده بیشتر از 30 دقیقه از دستگاه، سیم برق را به طور کامل بیرون بکشید.

■ هنگام جدا کردن دستگاه از برق، قسمت دوشاخه را بگیرید؛ کابل برق را نکشید.

■ از کشیده شدن سیم برق بر روی سطوح تیز و یا گیر کردن آن بین اشیاء دیگر، جلوگیری کنید.

■ وقتی سیم برق به صورت خودکار جمع می‌شود، مطمئن شوید دوشاخه برق به سمت افراد، قطعات بدنه، حیوانات یا اشیاء پرتاب نشود.

= از دوشاخه برق برای هدایت سیم استفاده کنید.

■ قبل از انجام هر نوع کار بر روی جارو برقی دوشاخه را از برق بکشید. در صورت خرابی دستگاه، از آن استفاده نکنید. در صورت تشخیص

خرابی، دوشاخه دستگاه را از پریز برق خارج کنید.

■ به دلایل ایمنی، فقط پرسنل مجاز مرکز خدمات پس از فروش اجازه دارند تعمیرات لازم را بر روی دستگاه انجام دهند و یا قطعات یدکی مورد نیاز را تعویض نمایند.

■ دستگاه جارو برقی را در مقابل عوامل آب و هوایی، رطوبت و منابع حرارتی محافظت کنید.

■ از ریختن مواد قابل اشتعال یا مواد حاوی الکل بر روی فیلترها (کیسه جارو برقی، فیلتر محافظ موتور، فیلتر هوای خروجی و غیره) اجتناب کنید.

■ جارو برقی برای استفاده در محوطه‌های ساخت و ساز مناسب نیست.

= مکنش خاک و ضایعات ساختمانی باعث خرابی دستگاه می‌شود.

■ وقتی از دستگاه استفاده نمی‌شود، آن را خاموش کنید و دوشاخه را از برق جدا کنید.

■ دستگاه باید در پایان عمر مفید خود بلافاصله از رده خارج شده و طبق روش مناسب دور انداخته شود.

- التخلص من الفلتر وكيس الفلتر  
الفلتر وكيس الفلتر مصنوعان من مواد غير ضارة بالبيئة. وطالما  
أنهما لا يحتويان على أية مواد يُحظر إلّاؤها ضمن القمامة المنزلية،  
فإنه يمكن التخلص منهما ضمن القمامة المنزلية العادية.

### قواطع صلب ص و ص خب تاداش ر إ

هذه المكنتسة الكهربائية تعتبر مكنتسة متعددة الاستخدامات مزودة بخراطوم رئيسي.  
س ي ك م ا د خ ت س ا ع م ء ا و س ة ز ه ج أ ل ا ه ذ ه ل ي غ ش ت ن ك م ي  
ة ب ر ت أ ل ا ة ر ي ج ج ي ف ة ب ر ت ا ق و د ن ص و ا ة ب ر ت ا  
ي ف ز ا ه ج ل ا ل ا م ع ت س ا ي ل ع ة ح ص و م ا م ي ق ل ا م ي ر س ت و  
ة ب ر ت أ ل ا س ي ك م ا د خ ت س ا ة ل ا ح

تعتمد الحسابات على التشريع الفرعي

(الاتحاد الأوروبي) رقم 2013/665 الصادر عن اللجنة

بتاريخ 3 مايو 2013 استكمالاً للائحة الاتحاد الأوروبي EU/30/2010.

جميع الإجراءات غير المشروحة في هذه التعليمات بدقة

تم ذكرها بالتفصيل في المواصفة الأساسية

**\*1:2017-EN 60312**

\*نظراً لأنه قد تم إجراء اختبار العمر الافتراضي للمحرك بينما وعاء  
الأتربة فارغ، فإنه يجب زيادة العمر الافتراضي المذكور للمحرك عند  
إجراء الاختبار بوعاء أتربة نصف ممتلئ بمقدار 10 %.

- يجب حفظ الأكياس البلاستيكية والرقاقات بعيدا عن متناول الأطفال والتخلص منها.

= < وإلا فيكون هناك خطر الاختناق!

## الاستخدام الصحيح

- يجب دائما توصيل المكنتسة وتشغيلها وفقاً للبيانات المحددة في لوحة الصنع.
- لا تقم أبداً بالشفط بدون كيس الفلتر أو وعاء الأتربة أو فلتر حماية المحرك و فلتر الطرد.
- = < قد يتعرض الجهاز للضرر!
- ساررلا نم برقلااب فروراملماو فيظنثلا قفوف مادخستاب طفشلاب ادبأ مقيت ال
- = < وإلا فيكون هناك خطر من التعرض للإصابة!
- عند تشغيل المكنتسة على الدرج (السلام) يجب أن تكون دائما في مستوى أدنى من مستوى المستخدم.
- لا يجوز استخدام كابل الكهرباء أو الخرطوم لحمل/نقل المكنتسة.
- في حالة تعرض كابل الكهرباء الخاص بالجهاز للضرر، فإنه يجب استبداله عن طريق الجبة الصانعة أو مركز خدمة العملاء التابع لها أو على يد شخص مؤهل بفن الفلتر، وذلك تجنباً للمخاطر.
- جـراخلل لمالاب يئابرفلما ليصوئلا لبالك بحسا فقيقد 30 يدع ديزت تدمل ليغشثلا فلاح يف
- لفصل المكنتسة عن التيار الكهربائي لا تجذب كابل الكهرباء، بل اجذب القابض.
- لا تمرر كابل الكهرباء على حواف حادة أثناء سحبه ولا تجعله يتعرض للانحصار.
- ضارغأ واتانايوج وأ مبنجالا نم عاجا وا دارفا اجاتاب يئابرفلما سباقلا غفندي في الا عارم يدع صرحا
- يئابرفلما سباقلا قفسوب يئابرفلما ليصوئلا لبالك هي جوتب مقي = > لبالفلم يكييتاموشوالا بحسولما دنع
- قبل القيام بأية أعمال على المكنتسة افصل القابض الكهربائي عن مصدر التيار.
- لا تقم بتشغيل المكنتسة إذا كان بها تلف. وفي حالة ظهور أي خلل افصل القابض الكهربائي عن مصدر التيار.
- لتجنب التعرض للأخطار لا يجوز أن تتم عمليات الإصلاح واستبدال قطع غيار المكنتسة إلا لدى مركز خدمة العملاء المعتمد.
- يجب حماية المكنتسة من تأثير عوامل الطقس والرطوبة ومصادر الحرارة.
- لا تضع أية مواد قابلة للاشتعال أو تحتوي على كحول على الفلاتر (كيس الفلتر، فلتر حماية المحرك، فلتر الطرد وخلافه).
- المكنتسة غير مناسبة للاستخدام في أماكن البناء.
- = < شفت مخلفات البناء قد يؤدي إلى تعرض المكنتسة للضرر.
- بطفشلاب مايقلا مدع فلاح يف يئابرفلما سباقلا بحساو زاهجلا فقوا
- يلزم على الفور تعطيل الأجهزة القديمة المستعملة وجعلها غير صالحة للاستخدام ثم التخلص منها بعد ذلك بالطرق الصحيحة المقررة.

## ! انتبه من فضلك

- يجب أن يكون المقيس مؤمنا بمصهر 16 أمبير على الأقل.
- إذا حدث أن احترق المصهر ذات مرة عند تشغيل المكنتسة، فقد يكون ذلك بسبب وجود أجهزة كهربائية أخرى ذات استهلاك عال للتيار متصلة بنفس الدائرة الكهربائية في نفس الوقت.
- يمكن تفادي احتراق المصهر الكهربائي، وذلك بضبط المكنتسة على أدنى درجة للشفط قبل تشغيلها ثم اختيار درجة شفط أعلى بعد ذلك.

## إرشادات التخلص من المخلفات

### عبوة التغليف

- تعمل عبوة التغليف على حماية المكنتسة من التعرض للضرر أثناء نقلها. وهي مكونة من مواد صديقة بالبيئة، لذا يمكن إعادة تدويرها. تخلص من مواد التغليف التي لم تعد هناك حاجة إليها بتسليمها إلى مستودعات التجميع التابعة لنظام إعادة استغلال المخلفات «Grüner Punkt» (النقطة الخضراء).

### المكائن القديمة

- تحتوي المكائن القديمة على العديد من المواد ذات القيمة. لذلك قم بتسليم مكنتسك المستهلكة إلى التاجر الذي اشتريتها منه أو إلى أحد مراكز إعادة التدوير، حتى يتم إعادة الانتفاع بها مرة أخرى. للاستعلام عن أحدث سبل تكهين المواد والأجهزة القديمة توجه إلى التاجر الذي تتعامل معه أو إلى إدارة البلدية.



تطويرها خصيصاً لمكنسك لتحقيق أفضل نتيجة تنظيف ممكنة.  
يرجى الاحتفاظ بدليل الاستخدام. في حالة إعاةة المكنسة لشخص آخر، يرجى إعطائه دليل الاستخدام معها.

### الاستخدام المطابق للتعليمات

هذا الجهاز مخصص للاستخدام المنزلي وفي النطاق الداخلي فقط.  
مناسب للاستخدام على ارتفاع حتى 2000 متر فوق سطح البحر بعد أقصى.

لتجنب حدوث إصابات أو أضرار لا يجوز استخدام المكنسة للأغراض التالية:

- تنظيف الأشخاص أو الحيوانات.
- شطف:
- المواد الضارة بالصحة أو الساخنة أو الملتبئة أو الأجسام حادة الحواف.
- المواد الرطبة أو السائلة.
- الغازات والمواد سريعة الاشتعال أو المتفجرة.
- الرماد والسخام من المدافئ الحجرية وأنظمة التنفئة المركزية.
- مسحوق الحير من الطابعات ومكينات التصوير.

### قطع الغيار، والملحقات التكميلية، وأكياس الأتربة

قطع غيارنا الأصلية، وملحقاتنا التكميلية الأصلية والملحقات الخاصة الأصلية متوافقة، مثل أكياس الأتربة الأصلية، مع خصائص ومتطلبات المكنس الخاصة بنا. لذلك ننصحك باقتناء الاستخدام على قطع غيارنا الأصلية، وملحقاتنا التكميلية الأصلية والملحقات الخاصة الأصلية وأكياس الأتربة الأصلية الخاصة بنا. وبهذه الطريقة تضمن عمراً طويلاً وجودة عالية باستمرار لاداء التنظيف بمكنسك.

#### ملحوظة:

استخدام قطع غيار، وملحقات تكميلية/ملحقات خاصة وأكياس أتربة غير مطابقة بدقة أو ذات قيمة منخفضة من حيث الجودة قد يؤدي إلى وقوع أضرار بمكنسك، وهذه الأضرار لا يغطيها الضمان الخاص بنا، طالما أنها وقعت بسبب استخدام مثل هذه المنتجات.

## إرشادات الأمان

هذه المكنسة تفي بالقواعد التقنية المعتمدة

وشروط الأمان ذات الصلة.

- الأطفال ابتداءً من سن ٨ سنوات فما فوق والأشخاص ذوي القدرات الجسدية أو الحسية أو العقلية المحدودة أو الذين يعانون من قصور في الخبرة و/أو ضعف في المعرفة يمكنهم استخدام هذه المكنسة إذا تم مراقبتهم أثناء ذلك أو شرح كيفية استخدام المكنسة لهم وتوعيتهم بالأخطار الناتجة عن ذلك.
- لا يجوز للأطفال اللعب بالمكنسة.
- لا يجوز للأطفال تنظيف المكنسة أو إجراء أعمال الصيانة المسموح بها للمستخدم بدون مراقبة.

Es freut uns, dass Sie sich für einen Bosch Staubsauger der Baureihe BSGL3 entschieden haben. In dieser Gebrauchsanweisung werden verschiedene BSGL3 – Modelle dargestellt. Es ist deshalb möglich, dass nicht alle beschriebenen Ausstattungsmerkmale und Funktionen auf Ihr Modell zutreffen. Sie sollten nur das Original Zubehör von Bosch verwenden, das speziell für Ihren Staubsauger entwickelt wurde, um das bestmögliche Saugergebnis zu erzielen.

#### Bitte Bildseiten ausklappen!

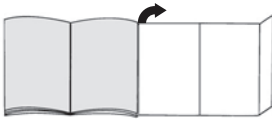

## Gerätebeschreibung

- 1 umschaltbare Bodendüse mit Entriegelungshülse\*
- 2 umschaltbare Bodendüse\*
- 3 Hartbodendüse\*
- 4 Tierhaardüse\*
- 5 Teleskoprohr mit Schiebemanschette\*
- 6 Teleskoprohr mit Schiebemanschette und Entriegelungshülse\*
- 7 Schlauchhandgriff
- 8 Saugschlauch
- 9 Polsterdüse
- 10 Bohrdüse\*
- 11 Fugendüse
- 12 Parkhilfe
- 13 Netzanschlusskabel
- 14 Ausblasfilter
- 15 Ein-/Austaste mit elektronischem Saugkraftregler
- 16 Dauerfilter für Staubbehälter
- 17 Microfilter für Staubbehälter
- 18 Staubbehälter zum Saugen ohne Staubbeutel oder alternativ
- 19 Staubbeutel\*
- 20 Abstellhilfe (an der Geräteunterseite)
- 21 Motorschutzfilter, waschbar
- 22 Staubraumdeckel
- 23 Tragegriffe (an Vorder- und Rückseite)
- 24 Ausblasgitter
- 25 Filterwechselanzeige

## Ersatzteile und Sonderzubehör

### A Austauschfilterpackung

Damit Ihr Gerät auf seinem optimalen Leistungsniveau arbeitet, empfehlen wir den Einsatz von Original-Ersatzbeuteln vom Typ G ALL .

Inhalt:

- 4 Staubbeutel mit Verschluss
- 1 Micro-Hygienefilter

### ! HINWEIS

- Wir empfehlen Ihnen die ausschließliche Verwendung unserer Original-Staubbeutel. Bei Ihrem Gerät handelt es sich um einen hocheffizienten Staubsauger, der bei Verwendung hochwertiger Staubbeutel sehr gute Reinigungsergebnisse erzielt. Nur die Verwendung von hochwertigen Staubbeuteln, wie insbesondere den Original-Staubbeuteln von Bosch, stellt sicher, dass die im EU Energie-Label angegebenen Werte zu Energieeffizienzklasse, Staubaufnahme und Staubreückhaltevermögen erreicht werden. Bei der Verwendung von Staubbeuteln minderer Qualität (z.B. Papierbeutel) können zudem die Lebensdauer und Leistung Ihres Gerätes nachteilig beeinflusst werden. Schließlich kann die Verwendung von nicht passgenauen oder qualitativ minderwertigen Staubbeuteln zu Schäden an Ihrem Staubsauger führen. Solche Schäden werden nicht von unserer Garantie erfasst.

Mehr Informationen hierzu erhalten Sie unter [www.bosch-home.com/dust-bag](http://www.bosch-home.com/dust-bag). Dort haben Sie auch die Möglichkeit, unsere Original-Staubsaugerbeutel zu bestellen.

### B Textilfilter (Dauerfilter) BBZ10TFG

Wiederverwendbarer Filter mit Klettverschluss.

### C HEPA-Filter BBZ153HF

Zusätzlicher Filter für reinere Ausblasluft. Empfohlen für Allergiker. Jährlich auswechseln.

### D Micro-Aktivkohlefilter BBZ192MAF

Kombination von Micro und Aktivkohlefilter. Verhindert für lange Zeit störende Gerüche. Halbjährlich auswechseln.

### Bitte beachten!

Kombination »Hepa-Filter« + »Micro-Aktivkohlefilter« nicht möglich.

### E Hartboden-Düse BBZ123HD

Zum Saugen glatter Böden (Parkett, Fliesen, Terracotta,...)

## Vor dem ersten Gebrauch

### Bild 1\*

Handgriff auf Saugschlauch stecken und verrasten.

### Bild 2

Fugendüse und Polsterdüse, wie dargestellt, in die Zubehörmulde schieben.

## Inbetriebnahme

### Bild 3

- Saugschlauchstutzen in die Saugöffnung im Deckel einrasten.
- Beim Entfernen des Saugschlauches beide Rastnasen zusammenedrücken und Schlauch herausziehen.

### Bild 4\*

- Handgriff und Teleskoprohr zusammenstecken.
- Handgriff bis zum Einrasten in das Teleskoprohr schieben.  
Zum Lösen der Verbindung Entriegelungshülse drücken und Teleskoprohr herausziehen.

### Bild 5\*

- Bodendüse und Teleskoprohr zusammenstecken.
- Teleskoprohr bis zum Einrasten in den Stutzen der Bodendüse schieben.  
Zum Lösen der Verbindung Entriegelungshülse drücken und Teleskoprohr herausziehen

### Bild 6\*

Durch Verstellen der Schiebemannschette / Schiebepaste in Pfeilrichtung Teleskoprohr entriegeln und gewünschte Länge einstellen.

### Bild 7

Netzanschlusskabel am Stecker greifen, auf die gewünschte Länge herausziehen und Netzstecker einstecken.

### Bild 8



Staubsauger durch Betätigen der Ein- / Austaste in Pfeilrichtung ein- / ausschalten.

## Saugkraft regeln

### Bild 9

Saugkrafteinstellung durch Drehen der Ein- / Austaste in Pfeilrichtung.



Durch Drehen des Regelknopfes in Pfeilrichtung kann die gewünschte Saugkraft stufenlos eingestellt werden.

- Niedriger Leistungsbereich =>   
Für das Absaugen empfindlicher Stoffe, wie z. B. empfindlicher Polster, Gardinen, etc.
- Mittlerer Leistungsbereich =>   
Für die tägliche Reinigung bei geringer Verschmutzung.
- hoher Leistungsbereich =>   
Zur Reinigung robuster Bodenbeläge, Hartböden und bei starker Verschmutzung.

## Saugen

### Bild 10

Bodendüse einstellen:

- Teppiche und Teppichboden => 
- glatte Böden => 

### Achtung!

Bodendüsen unterliegen, abhängig von der Beschaffenheit ihres Hartbodens (z.B. raue, rustikale Fliesen) einem gewissen Verschleiß. Deshalb sollten Sie in regelmäßigen Abständen die Laufsohle der Düse überprüfen. Verschlossene, scharfkantige Düsensohlen können Schäden auf empfindlichen Hartböden wie Parkett oder Linoleum verursachen. Der Hersteller haftet nicht für eventuelle Schäden, die durch eine verschlossene Bodendüse verursacht werden.

### Bild 11

Polsterdüse und Fugendüse, wie dargestellt, aus der Zubehörmulde entnehmen.

### Bild 12\*

Saugen mit Zusatzzubehör  
Düsen je nach Bedarf auf Saugrohr oder Handgriff stecken:

- Fugendüse zum Absaugen von Fugen und Ecken, etc.
- Polsterdüse zum Absaugen von Polstermöbeln, Vorhängen, etc.

### Bild 13

Nach Gebrauch Fugendüse und Polsterdüse, wie dargestellt, in die Zubehörmulde schieben.

### Bild 14\*

- Bohrdüse am Handgriff befestigen und so an der Wand platzieren, dass die Bohrlochöffnung der Düse direkt über dem zu bohrenden Loch sitzt.
- Gerät auf niedriges Leistungsniveau einstellen und dann einschalten.
- Bohrdüse wird durch die Saugkraft in der gewünschten Position gehalten.  
Eventuell empfiehlt es sich die Leistung höher nachzuregulieren je nach Oberflächenbeschaffenheit der zu bohrenden Wand, um das Festsaugen der Bohrdüse sicherzustellen.  
Beim Bohren wird der Feinstaub automatisch aufgesaugt.

! **Achtung: Die Bohrdüse sollte nur in Verbindung mit dem Staubbehälter eingesetzt werden, da feiner Bohrstaub die Funktion des Staubbeutels beeinträchtigen kann.**

### Bild 15\*

- Tierhaardüse
- Bodendüse zum leichten und gründlichen Entfernen von Tierhaaren
- Zur Reinigung die Düse einfach mit dem Saugrohr / Teleskoprohr absaugen

\* je nach Ausstattung

## Hartbodendüse

### Bild 16\*

Zum Saugen von harten Bodenbelägen (Fliesen, Parkett usw.)

Reinigung der Hartbodendüse

### Bild 17\*

- Zum Reinigen Düse von unten absaugen.
- Aufgewickelte Fäden und Haare mit einer Schere durchschneiden.  
Fäden und Haare mit der Fugendüse absaugen.

## Turbo-Bürste

Ist Ihr Gerät mit einer Turbo-Bürste ausgestattet, entnehmen Sie bitte die Hinweise über Anwendung und Wartung der beiliegenden Gebrauchsanweisung.

### Bild 18

Bei kurzen Saugpausen können Sie die Parkhilfe an der Geräteseite benutzen.

Nach Abschalten des Gerätes Haken an der Bodendüse in die Aussparung an der Geräteseite schieben.

### Bild 19

Beim Saugen, z. B. auf Treppen, kann das Gerät auch an einem der beiden Griffe transportiert werden.

## Nach der Arbeit

### Bild 20

Netzstecker ziehen.

Kurz am Netzanschlusskabel ziehen und loslassen (Kabel rollt sich automatisch auf).

### Bild 21

Zum Abstellen /Transportieren des Gerätes können Sie die Abstellhilfe an der Geräteunterseite benutzen.

Gerät aufrecht hinstellen. Haken an der Bodendüse in die Aussparung an der Geräteunterseite schieben.

Sie haben einen Bodenstaubsauger erworben, mit dem Sie jegliche Art von Trockenschmutz sowohl mit dem Staubbehälter als auch mit dem Staubbeutel aufsaugen können.

Wir empfehlen den Einsatz

- des Staubbehälters besonders im Hobbybereich, z.B. zum Entfernen von Sägespänen, usw.
- des Staubbeutels vor allem für herkömmliche Reinigungsarbeiten im Haushalt.

### ! Achtung: Die Filterwechselanzeige

- funktioniert nur in Verbindung mit einem Staubbeutel.

### Bild 22

Für optimale Saugergebnisse den Leistungsteller auf Maximalstellung bringen.

Nur bei sehr empfindlichen Materialien empfehlen wir, die Leistung zurückzuregeln.

## Leeren des Staubbehälters

Um ein optimales Saugergebnis zu erzielen, sollte der Staubbehälter nach jedem Saugvorgang entleert werden.

### Bild 23

Staubraumdeckel durch Betätigung des Verschlusshebels in Pfeilrichtung öffnen.

### Bild 24

Staubbehälter aus dem Gerät nehmen.

### Bild 25

- Beide Schnappverriegelungen der Bodenklappe in Pfeilrichtung lösen, die Klappe bis zum Verrasten im Anschlag öffnen, Behälter entleert Schmutz nach unten.
- Bei Schließen der Bodenklappe bitte darauf achten, dass der Randbereich nicht verschmutzt ist, gegebenenfalls reinigen.
- Bodenklappe schließen und hörbar verrasten.

### Bild 26

Staubbehälter wieder in das Gerät einsetzen und Staubraumdeckel schließen.

- ! **Achtung: Nach mehrmaligem Saugen kann der Staubbehälter innen zerkratzt werden und milchig anlaufen. Dies hat jedoch keinerlei Einwirkung auf die Funktion des Staubsaugers, d.h. er ist weiterhin voll funktionsfähig.**

## Dauer- und Microsanfilter des Staubbehälters reinigen

### Wann muss ich reinigen (Filtersystem auswaschen):

- Nach jedem Störbetrieb, d.h. nach jeder Beseitigung einer Verstopfung.
- Spätestens halbjährlich.

### Bild 27

- Die Verschlusslasche an der Behälterrückseite nach innen drücken und Microsanfilter vom Behälter abnehmen.
- Dauerfilter aus Bodenplatte des Behälters entnehmen.

## Bild 28

- Microsan- und Dauerfilter auswaschen.  
Die Filter anschließend mindestens 24 Stunden trocknen lassen.
- Nach der Reinigung Dauerfilter in die Bodenplatte einsetzen.  
Microsanfilter auf den Behälter aufsetzen und in Pfeilrichtung schließen. Die Verschlusslasche hörbar verrasten.

## Störbetrieb

Beseitigen einer Verstopfung im Staubbehälter.

## Bild 29

- Behälter entleeren (siehe Bild 25)
- Verstopfung lösen, z. B. mit Hilfe eines Schraubendrehers, und durch Ausklopfen beseitigen.
- Bodenklappe schließen und hörbar verrasten.

## Arbeiten mit Staubbeutel

Bei Bedarf kann auch an Stelle des Staubbehälters ein Staubbeutel verwendet werden.

## Bild 30

- Staubraumdeckel öffnen.
  - Staubbehälter entnehmen und Staubbeutel einsetzen.
  - Gerätedeckel schließen.
- Sie haben ein sehr leistungs- und saugstarkes Gerät erworben.  
Die max. Leistungsstellung empfiehlt sich deshalb nur bei stark verschmutzten Niedrigflor-Teppichböden oder Hartböden.  
Durch Betätigen des Saugkraftreglers (s. Bild 9) kann die gewünschte Saugkraft stufenlos eingestellt werden.
- Niedriger Leistungsbereich  
Für das Absaugen empfindlicher Stoffe, z. B. Gardinen.
  - Mittlerer Leistungsbereich  
Für die tägliche Reinigung bei geringer Verschmutzung.
  - hoher Leistungsbereich  
Zur Reinigung robuster Bodenbeläge, Hartböden und bei starker Verschmutzung.

## Filterwechsel

### Staubbeutel austauschen

## Bild 31\*

- Ist bei vom Boden abgehobener Bodendüse und höchster Saugleistungseinstellung die Filterwechselanzeige im Deckel vollständig ausgefüllt, muss der Staubbeutel gewechselt werden, auch wenn er noch nicht voll sein sollte. In diesem Fall macht die Art des Füllgutes den Wechsel erforderlich.  
Düse, Saugrohr und Saugschlauch dürfen dabei nicht verstopft sein, da dies auch zum Auslösen der Filterwechselanzeige führt.

## Bild 32

Deckel durch Betätigung des Verschlusshebels in Pfeilrichtung öffnen.

## Bild 33

- a) Staubbeutel durch Ziehen an der Verschlusslasche verschließen und herausnehmen.
  - b) Neuen Staubbeutel bis zum Anschlag in die Halterung einschieben.
- ⚠ Achtung: Deckel schließt nur mit eingelegtem
- Staubbeutel.

### Motorschutzfilter reinigen

Der Motorschutzfilter sollte in regelmäßigen Abständen durch Ausklopfen bzw. Auswaschen gereinigt werden!

## Bild 34

- Staubraumdeckel öffnen (siehe Bild 23).
- Motorschutzfilter in Pfeilrichtung herausziehen.
- Motorschutzfilter durch Ausklopfen reinigen.
- Bei starker Verschmutzung sollte der Motorschutzfilter ausgewaschen werden. Den Filter anschließend mindestens 24 Stunden trocknen lassen.
- Nach der Reinigung, Motorschutzfilter in das Gerät einschieben und Staubraumdeckel schließen.

⚠ Achtung: Staubsauger darf nicht ohne

- Motorschutzfilter betrieben werden!

### Micro-Hygienefilter austauschen

Wann tausche ich aus: Bei jeder neuen Austauschfilterpackung

## Bild 35\*

- Staubraumdeckel öffnen (siehe Bild 23).
- Durch Betätigen des Verschlusshebels in Pfeilrichtung Filterhalter entriegeln.
- Micro-Hygienefilter entnehmen. Neuen Micro-Hygienefilter in Gerät einlegen.
- Filterhalter in Gerät einsetzen und verrasten.



## Micro-Aktivkohlefilter austauschen

Ist Ihr Gerät mit einem Micro-Aktivkohlefilter ausgestattet, so sollte dieser halbjährlich gewechselt werden.

### Bild 36\*

- Staubraumdeckel öffnen (siehe Bild 23).
- Durch Betätigen des Verschlusshebels in Pfeilrichtung Filterhalter entriegeln.
- Micro-Aktivkohlefilter entnehmen.
- Neuen Micro-Aktivkohlefilter einlegen.
- Filterhalter in Gerät einsetzen und verrasten.

### (H)EPA\*-Ausblasfilter reinigen

Der (H)EPA\*-Filter ist so ausgelegt, dass er nicht ausgetauscht werden muss, wenn das Gerät bestimmungsgemäß im Haushalt verwendet wird. Damit der Staubsauger auf seinem optimalen Leistungsniveau arbeitet, sollte der (H)EPA\*-Filter nach einem Jahr ausgewaschen werden. Die Filterwirkung des Filters bleibt erhalten, unabhängig von einer möglichen Verfärbung der Filteroberfläche.

### Bild 37\*

- Heckklappe öffnen.
  - Durch Betätigen der Verschlusslasche in Pfeilrichtung (H)EPA\*-Filter entriegeln und aus dem Gerät nehmen.
  - Filtereinheit ausklopfen und unter fließendem Wasser auswaschen.  
Die Einheit kann optional bei max. 30° C im Schonwaschgang und niedrigster Schleuder-Drehzahl in der Waschmaschine gereinigt werden.
- TIPP:** Verstauen Sie die Filtereinheit zum Schutz der restlichen Wäsche in einem Wäschebeutel.
- (H)EPA\*-Filter nach kompletter Trocknung (mind. 24h) wieder in das Gerät einsetzen und verriegeln.
  - Heckklappe schließen.

Nach dem Aufsaugen feiner Staubpartikel (wie z.B. Gips, Zement, usw.), Motorschutzfilter durch Ausklopfen reinigen, evtl. Motorschutzfilter und Ausblasfilter austauschen.

## Pflege

Vor jeder Reinigung des Staubsaugers, muss dieser ausgeschaltet und der Netzstecker gezogen werden. Staubsauger und Zubehörteile aus Kunststoff können mit einem handelsüblichen Kunststoffreiniger gepflegt werden.

**Keine Scheuermittel, Glas- oder Allzweckreiniger verwenden. Staubsauger niemals in Wasser tauchen.**

Der Staubraum kann bei Bedarf mit einem zweiten Staubsauger ausgesaugt, oder einfach mit einem trockenen Staubtuch / Staubpinsel gereinigt werden.

Technische Änderungen vorbehalten.

## en

Congratulations on your purchase of a Bosch BSGL3 vacuum cleaner.

This instruction manual describes various BSGL3 models, which means that some of the equipment features and functions described may not be available on your model.

You should only use original Bosch accessories, which have been specially developed for your vacuum cleaner to achieve the best possible vacuuming results.

### Fold out picture pages.

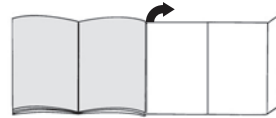

## Your vacuum cleaner

- 1 Adjustable floor tool with locking collar\*
- 2 Adjustable floor tool\*
- 3 Hard-floor brush\*
- 4 Pet hair tool\*
- 5 Telescopic tube with adjusting sleeve\*
- 6 Telescopic tube with adjusting sleeve and locking collar\*
- 7 Handle\*
- 8 Flexible tube
- 9 Upholstery nozzle\*
- 10 Drill dust nozzle\*
- 11 Crevice nozzle\*
- 12 Parking aid
- 13 Power cord
- 14 Exhaust filter
- 15 On/off button with electronic suction regulator\*
- 16 Permanent filter for dust container
- 17 Micro filter for dust container
- 18 Dust container for vacuuming without the dust bag or alternatively
- 19 Dust bag\*
- 20 Storage aid (on underside of unit)
- 21 Motor protection filter, washable
- 22 Dust bag container lid
- 23 Carrying handles (on the front and back)
- 24 Exhaust grille
- 25 Dust bag change indicator\*

\* Depending on model

## Replacement parts and accessories

### A Replacement filter package

To get the most out of your appliance, we recommend using G ALL genuine replacement bags. Contents:

- 4 dust bags with fasteners
- 1 micro-hygiene filter

### PLEASE NOTE

- We therefore recommend that you only use our original dust bags.

Your appliance is a highly efficient vacuum cleaner that achieves excellent cleaning results when used with high-quality dust bags. Only by using high-quality dust bags (such as Bosch original dust bags) can you ensure that your vacuum cleaner is working at the energy efficiency class, dust pick-up rate and dust retention capacity listed on its EU energy label. The use of inferior-quality dust bags (e.g. paper bags) can have a negative effect on the service life and performance of your appliance. Using unsuitable or inferior-quality dust bags can also damage your vacuum cleaner. Such damage is not covered by our guarantee.

You can find more information about this at [www.bosch-home.com/dust-bag](http://www.bosch-home.com/dust-bag). You can order our original vacuum cleaner bags here.

### B Textile filters (permanent filters) BBZ10TFG

Reusable bag with Velcro(R) fastener.

### C Hepa filter BBZ153HF

Additional filter for cleaner exhaust air.

Recommended for allergy sufferers. Replace once a year.

### D Micro-active carbon filter BBZ192MAF

Combination of micro filter and active carbon filter.

Combats unpleasant odours. Replace twice a year. Replace carbon filter frame with micro filter frame.

**Please note!** It is not possible to combine a Hepa filter and a Micro-active carbon filter.

### E Hard-floor brush BBZ123HD

For vacuuming hard floors (parquet flooring, tiles, terracotta, etc.)

## Before using for the first time

### Figure 1\*

Push the handle onto the flexible tube and until it engages.

### Figure 2\*

Push the crevice nozzle and upholstery nozzle back into the accessories holder as indicated.

## Setting up

### Figure 3

- Push the flexible hose adapter into the air intake opening on the vacuum cleaner lid until it engages.
- To remove the flexible hose, press the two lugs together and pull the tube out.

### Figure 4\*

- Connect the handle and the telescopic tube together.
- Push the handle into the telescopic tube until it engages.  
Press on the locking collar and pull out the telescopic tube to disconnect.

### Figure 5\*

- Connect the floor tool and the telescopic tube together.
- Push the telescopic tube into the connecting piece of the floor tool until it engages.  
Press on the locking collar and pull out the telescopic tube to disconnect.

### Figure 6\*

To adjust the length of the telescopic tube, adjust the adjusting sleeve/sliding switch in the direction of the arrow and adjust the tube to the required length.

### Figure 7

Holding the power cord by the plug, pull out the required length and plug it into the mains socket.

### Figure 8

Press the on/off button in the direction of the arrow to switch your vacuum cleaner on/off.

## Controlling the suction level

### Figure 9

Adjust the suction by turning the on/off button in the direction of the arrow.

The suction level can be infinitely adjusted to the level required by turning the control knob in the direction of the arrow.

- Low power range => 

For vacuuming delicate materials, e.g. delicate upholstery, curtains, etc.

- Medium power range => 

For daily vacuuming of lightly soiled floors.

- High power range => 

For vacuuming durable floor coverings, hard floors and surfaces with heavy deposits of dirt.

\* Depending on model

## Vacuuming

### Figure 10\*

Adjusting the floor tool:

■ Rugs and carpets



■ Hard surfaces



### Caution!

Floor tools are subject to a certain amount of wear, depending on the type of hard floors you have (e.g. rough, rustic tiles). Therefore, you must check the underside of the floor tool at regular intervals. Worn undersides of floor tools may have sharp edges that can damage sensitive hard floors, such as parquet or linoleum. The manufacturer does not accept any responsibility for damage caused by worn floor tools.

### Figure 11

Remove the upholstery nozzle and crevice nozzle from the accessories holder as illustrated.

### Figure 12\*

Vacuuming with accessories

Attach the nozzles to the suction pipe or handle as required:

- a) Crevice nozzle for vacuuming crevices and corners, etc.
- b) Upholstery nozzle for vacuuming upholstered furniture, curtains, etc.

### Figure 13

After use, push the crevice nozzle and upholstery nozzle back into the accessories holder as indicated.

### Figure 14\*

- Secure the drill dust nozzle to the handle and then place against the wall, so that the nozzle drill hole opening sits directly over where the hole will be drilled.
- Select the lowest power setting and then switch on the vacuum cleaner.
- Suction holds the drill dust nozzle in the required position. Depending on the surface of the wall to be drilled, it may be necessary to readjust the power to a higher setting to ensure the drill dust nozzle is firmly attached. Any fine particles are automatically vacuumed up.

**! Caution: the drill dust nozzle should only be used in conjunction with the dust container since fine drill dust can impair the function of the dust bag.**

### Turbo brush

If your vacuum cleaner is equipped with a turbo brush, please consult the accompanying instruction manual for notes on use and maintenance.

### Figure 15\*

Pet hair tool

Floor tool for easy, thorough removal of pet hair

To clean the nozzle, simply vacuum it using the fixed / telescopic tube

### Hard-floor brush

### Figure 16\*

For vacuuming hard floor coverings (tiles, parquet flooring, etc.)

### Cleaning the hard-floor brush

### Figure 17\*

a) Vacuum from below to clean the brushes.

b) Cut through threads and hairs wound round the rollers using scissors.

Vacuum threads and hairs with the crevice nozzle.

### Figure 18

You can use the parking aid on the side of the vacuum cleaner if you wish to stop vacuuming for a short time.

Once you have switched off the vacuum cleaner, slide the catch on the floor tool into the groove on the side of the appliance.

### Figure 19

The appliance can also be carried using one of the two handles when vacuuming steps, for example.

## When the work is done

### Figure 20

Unplug the vacuum cleaner.

Tug the power cord briefly and let go. The cable then rewinds automatically.

### Figure 21

To store or transport the vacuum cleaner, use the storage aid on the underside of the vacuum cleaner. Stand the vacuum cleaner up on its end. Slide the catch on the floor tool into the groove on the underside of the appliance.

You have purchased a floor vacuum cleaner which can vacuum up any type of dry dirt using the dust container or dust bag.

We recommend that you use:

- the dust container, particularly for DIY-related cleaning, e.g. to vacuum up wood shavings, etc.
- the dust bag principally for everyday household cleaning.

## Using the dust container

- **Caution: The dust bag change indicator only works in conjunction with a dust bag.**

### Figure 22

Set the power setting to maximum for the best results when vacuuming.

We recommend that you reduce the setting only when vacuuming very delicate materials.

### Emptying the dust filter

To achieve an optimal result when vacuuming, the dust container should be emptied each time the vacuum cleaner is used.

### Figure 23

Turn the dust compartment locking lever in the direction of the arrow to open the dust compartment cover.

### Figure 24

Remove the dust container from the appliance.

### Figure 25

- Release the two snap locks on the bottom flap in the direction of the arrow, open the flap until it clicks into the stop position and the container will then empty the dirt in a downwards direction.
- When closing the bottom flap, please ensure that there is no dirt around the edges. Clean if necessary.
- Close the bottom flap, making sure that you hear it click into place.

### Figure 26

Put the dust container back into the appliance and close the dust container lid.

- **Caution: the inside of the dust container may become scratched with use and start to look opaque. This does not, however, affect the performance of the vacuum cleaner in any way, i.e. it will continue to function as normal.**

## Cleaning the permanent filter and Microsan filter in the dust container

**The filters must be cleaned (wash out the filter system):**

- After any malfunctions, i.e. after a blockage is cleared.
- At least every six months.

### Figure 27

- Press in the locking tab on the rear side of the container and remove the Microsan filter from the container.
- Remove the permanent filter from the bottom plate of the container.

### Figure 28

- Wash the Microsan and permanent filters. The filters must then be left to dry for at least 24 hours.
- After cleaning, insert the permanent filter into the bottom plate of the container. Put the Microsan filter onto the container and fix it in place by pushing in the direction of the arrow. You will hear the tab snap into place.

## Malfunctions

Removing a blockage in the dust container.

### Figure 29

- Empty the container (see figure 25)
- Loosen the blockage, e.g. with a screwdriver, and tap it out.
- Close the bottom flap, making sure that you hear it click into place.

## Using dust bags

If necessary, a dust bag may be used instead of the dust container.

### Figure 30

- Open the dust bag compartment lid.
- Remove the dust container and insert a dust bag.
- Close the vacuum cleaner lid.

You have bought an extremely powerful device.

The highest suction setting is therefore only recommended for heavily soiled, short-pile carpets and hard floors.

The required suction power can be selected by adjusting the suction regulator (see Figure 9).

- Low suction range:  
For vacuuming delicate fabrics, e.g. curtains.
- Middle suction range:  
For daily vacuuming of lightly soiled floors.
- High suction range:  
For vacuuming durable floor coverings, hard floors and for heavily soiled surfaces.

## Changing the dust bag

### Replacing the dust bag

### Figure 31

- If the dust bag change indicator in the lid is filled completely when the floor tool is lifted from the floor with the highest suction level selected, the dust bag must be changed, even though it may not yet be full. Even if the dust bag is not full, it may still need changing, due to the type of dust which has been vacuumed. First check that the nozzle, suction pipe and flexible hose are not blocked, as this would also lead to the dust bag change indicator being triggered.

\* Depending on model

### Figure 32

Open the lid by moving the locking lever in the direction of the arrow.

### Figure 33

- a) Seal the dust bag by pulling the sealing strip and then remove it.
- b) Slide the new dust bag into the holder to the stop.

! Caution: The lid only closes with a dust bag inserted.

### Cleaning the motor protection filter

The motor protection filter should be cleaned regularly by knocking out the dirt and rinsing.

### Figure 34

- Open the dust bag compartment lid (see Fig. 23).
- Pull out the motor protection filter in the direction of the arrow.
- Clean the motor protection filter by tapping it out.
- If it is very dirty, the motor protection filter should be rinsed. The filter must then be left to dry for at least 24 hours.
- After cleaning, slide the motor protection filter into the vacuum cleaner and close the dust bag compartment lid.

! Caution: The vacuum cleaner must not be operated without the motor protection filter.

### Replacing the micro-hygiene filter

The motor protection filter should be changed: when starting a new pack of bags

### Figure 35\*

- Open the dust bag compartment lid (see Figure 23).
- Release the filter holder by moving the locking lever in the direction of the arrow.
- Remove the micro-hygiene filter. Insert the new micro-hygiene filter into the vacuum cleaner.
- Reinsert the filter holder and clip into place.

### Replacing the micro active carbon filter

If your vacuum cleaner is equipped with a micro active carbon filter, this should be replaced every six months.

### Figure 36\*

- Open the dust bag compartment lid (see Figure 23).
- Release the filter holder by moving the locking lever in the direction of the arrow.
- Remove the micro active-carbon filter.
- Insert the new micro-active carbon filter.
- Reinsert the filter holder and clip into place.

### Cleaning the (H)EPA\* exhaust filter

The (H)EPA\* filter is designed so that it does not need to be replaced, provided the appliance is used as intended in the household.

To ensure that the vacuum cleaner is working at its optimum power level, the (H)EPA\* filter should be rinsed out after one year. The filtering action of the filter remains intact, even if the filter surface becomes discoloured.

### Fig. 37\*

- Open the rear flap.
- Unlock the (H)EPA\* filter by moving the locking tab in the direction of the arrow, and remove it from the appliance.
- Tap out the filter unit and rinse it under running water.  
Alternatively, the unit can be cleaned in a washing machine at max. 30 °C using a gentle programme and the lowest spin speed.  
**TIP:** To protect other laundry items, put the filter unit into a laundry bag.
- Once the (H)EPA\* filter has dried completely (at least 24 hours), insert it back into the appliance and lock it in place.
- Close the rear flap.

After vacuuming fine dust particles (e.g. gypsum, cement, etc.), clean the motor protection filter by tapping it out or, if necessary, replace the motor protection filter and exhaust filter.

## Care

Always switch off the vacuum cleaner and disconnect the power cord from the mains before cleaning the appliance. The vacuum cleaner and plastic accessories can be cleaned with a commercial plastic cleaner.

! **Do not use a scourer, glass-cleaning agent or all-purpose cleaning product. Never immerse the vacuum cleaner in water.**

The dust compartment can, if necessary, be cleaned with a second vacuum cleaner or simply wiped with a dry cloth or dusting brush.

Subject to technical modifications.

\* Depending on model



Nous vous remercions d'avoir choisi un aspirateur Bosch de la série BSGL3.

Cette notice d'utilisation présente différents modèles BSGL3. Il est donc possible que les caractéristiques et fonctions décrites ne correspondent pas toutes à votre modèle.

Utilisez exclusivement les accessoires d'origine Bosch. Ils sont spécialement conçus pour votre aspirateur, afin d'obtenir un résultat de nettoyage optimal.

**Veillez déplier les pages d'images!**

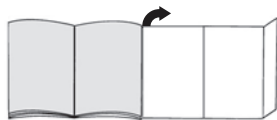

## Description de l'appareil

- 1 Brosse commutable pour sols avec manchon de déverrouillage\*
- 2 Brosse commutable pour sols\*
- 3 Brosse pour sols durs\*
- 4 Brosse pour poils d'animaux\*
- 5 Tube télescopique avec manchette coulissante\*
- 6 Tube télescopique avec manchette coulissante et manchon de déverrouillage\*
- 7 Poignée de flexible\*
- 8 Flexible d'aspiration
- 9 Tête pour coussin\*
- 10 Accessoire perceuse\*
- 11 Suceur de joints\*
- 12 Position parking
- 13 Cordon électrique
- 14 Filtre de sortie d'air
- 15 Bouton marche/arrêt avec régulateur électronique de la puissance d'aspiration\*
- 16 Filtre permanent pour le collecteur de poussières
- 17 Microfiltre pour collecteur de poussières
- 18 Collecteur de poussières pour aspirer sans sac aspirateur ou alternativement
- 19 Sac aspirateur\*
- 20 Position de rangement (sur le dessous de l'appareil)
- 21 Filtre de protection du moteur, lavable
- 22 Couvercle du compartiment de poussière
- 23 Poignées de transport (sur la face avant et arrière)
- 24 Grille de sortie d'air
- 25 Indicateur pour le changement du sac aspirateur\*

### A Lot de sacs et filtre de rechange

Afin que votre aspirateur fonctionne à son niveau de performance optimal, nous recommandons d'utiliser des sacs aspirateur de rechange d'origine du type G ALL.

Contenu :

- 4 sacs aspirateur avec fermeture
- 1 micro-filtre hygiénique

### ! REMARQUE

- Nous vous recommandons d'utiliser exclusivement nos sacs aspirateur d'origine. Votre appareil est un aspirateur hautement performant qui donne de très bons résultats de nettoyage en cas d'utilisation de sacs aspirateur de qualité supérieure.

Seule l'utilisation de sacs aspirateur de qualité supérieure tels que plus particulièrement les sacs aspirateur Bosch d'origine garantit que les valeurs indiquées sur l'étiquette énergie européenne en matière de classe d'efficacité énergétique, de performance de nettoyage et de capacité de remplissage du sac soient atteintes.

L'utilisation de sacs aspirateur de moindre qualité (par ex. sacs en papier) peut, en outre, nuire à la durée de vie et aux performances de votre appareil. Pour finir, l'utilisation de sacs aspirateur inappropriés ou de moindre qualité risque d'endommager votre aspirateur. De tels dommages ne sont pas couverts par notre garantie.

Vous obtiendrez de plus amples informations à ce sujet sous [www.bosch-home.com/dust-bag](http://www.bosch-home.com/dust-bag). Vous y avez également la possibilité de commander nos sacs aspirateur d'origine.

### B Sac textile (filtre permanent) BBZ10TFG

Sac réutilisable avec fermeture à scratch.

### C Filtre HEPA BBZ153HF

Filtre supplémentaire pour un air sortant plus pur. Recommandé pour personnes allergiques. A remplacer tous les ans.

### D Microfiltre à charbon actif BBZ192MAF

Combinaison de microfiltre et de filtre à charbon actif. Empêche pour une longue durée des odeurs désagréables. A changer tous les six mois.

Remplacer le cadre du filtre à charbon par le cadre support du microfiltre.

#### Important!

La combinaison "Filtre Hepa" + "Microfiltre à charbon actif" n'est pas possible.

### E Brosse pour sols durs BBZ123HD

Pour aspirer sur des sols lisses (parquet, carrelages, dalles de terre cuite,...)

## Avant la première utilisation

### Fig. 1\*

Emmancher la poignée sur le flexible d'aspiration et l'enclencher.

### Fig. 2\*

Glisser le suceur de joints et la tête pour coussins dans la cavité d'accessoires, comme illustré.

## Mise en service

### Fig. 3

- Enclencher l'embout du flexible d'aspiration dans l'orifice d'aspiration situé dans le couvercle.
- Pour enlever le flexible d'aspiration, presser les deux nez d'enclenchement et retirer le flexible.

### Fig. 4\*

- Assembler la poignée et le tube télescopique.
- Insérer la poignée dans le tube télescopique jusqu'à son verrouillage.  
Pour le désassemblage, presser le manchon de déverrouillage et retirer le tube télescopique

### Fig. 5\*

- Assembler la brosse pour sols et le tube télescopique.
- Pousser le tube télescopique dans le manchon de la brosse pour sols jusqu'à son enclenchement.  
Pour le désassemblage, presser le manchon de déverrouillage et retirer le tube télescopique

### Fig. 6\*

En poussant la manchette coulissante/le poussoir dans le sens de la flèche, déverrouiller le tube télescopique et régler la longueur souhaitée.

### Fig. 7

Saisir le cordon électrique par la fiche, le retirer à la longueur souhaitée et brancher la fiche dans la prise.

### Fig. 8



Allumer/éteindre l'aspirateur en actionnant le bouton marche/arrêt dans le sens de la flèche.

## Réglage de la puissance d'aspiration

### Fig. 9

Régler la puissance d'aspiration en tournant le bouton marche/arrêt dans le sens de la flèche.



La puissance d'aspiration désirée peut être réglée en continu en tournant le bouton de réglage dans le sens de la flèche.

- Plage de faible puissance =>   
Pour le nettoyage de matières délicates, telles que tissus, voilages, rembourrages, etc.
- Plage de puissance moyenne =>   
Pour le nettoyage quotidien en cas de faible encrassement.
- Plage de puissance élevée =>   
Pour le nettoyage de revêtements de sols robustes, sols durs et en cas de salissure importante.

## Aspiration

### Fig. 10\*

Réglage de la brosse pour sols:

- tapis et moquettes => 
- sols lisses => 

### Attention !

Les brosses pour sols sont soumises à une certaine usure en fonction de la nature de votre sol dur (p.ex. carrelages rustiques, rugueux). C'est pourquoi, vous devez vérifier régulièrement la semelle de la brosse. Des semelles de brosse usées, à arêtes coupantes, peuvent occasionner des dommages sur des sols durs fragiles tels que parquets ou linoléum. Le fabricant décline toute responsabilité pour d'éventuels dommages résultant d'une brosse pour sols usée.

### Fig. 11

Enlever la tête pour coussins et le suceur de joints de la cavité d'accessoires, comme illustré.

### Fig. 12\*

Aspiration avec les accessoires supplémentaires  
Emmancher les suceurs sur le tube d'aspiration ou la poignée, selon les besoins:

- Suceur de joints, pour aspirer dans les joints et les coins etc.
- Tête pour coussins pour aspirer sur des meubles capitonnés, rideaux, etc.

### Fig. 13

Après l'utilisation, glisser le suceur de joints et la tête pour coussins dans la cavité d'accessoires, comme illustré.

### Fig. 14\*

- Fixer l'accessoire perceuse sur la poignée et le placer sur le mur de telle sorte que l'orifice de perçage de l'accessoire se trouve directement à l'endroit du trou à percer.
- Régler l'appareil à une faible puissance et l'allumer.
- La puissance d'aspiration fixe l'accessoire perceuse dans la position souhaitée.  
Il est éventuellement nécessaire de corriger le réglage de la puissance en l'augmentant, selon la nature de la surface du mur à percer, afin d'assurer que l'accessoire perceuse se fixe par aspiration.  
Les poussières fines sont automatiquement aspirées lors du perçage.

**! Attention : L'accessoire perceuse doit uniquement être utilisé avec le collecteur de poussières, car les fines poussières de perçage peuvent compromettre la fonction du sac aspirateur.**

### Fig. 15\*

Brosse pour poils d'animaux  
Brosse pour sols pour éliminer des poils d'animaux facilement et à fond  
Pour le nettoyage, aspirer la buse simplement avec le tube d'aspiration / tube télescopique

\*selon l'équipement

## Brosse pour sols durs

### Fig. 16\*

Pour aspirer sur des revêtements de sol durs (carrelages, parquet, etc.)

## Nettoyage de la brosse pour sols durs

### Fig. 17\*

- a) Pour son nettoyage, aspirer la brosse par le bas.  
b) Couper les fils et cheveux enroulés avec des ciseaux.  
Aspirer les fils et cheveux avec le suceur de joints.

## Turbo-brosse

Si votre appareil est équipé d'une turbo-brosse, veuillez lire les consignes d'utilisation et d'entretien figurant dans la notice d'utilisation jointe.

### Fig. 18

En cas de courtes pauses d'aspiration, vous pouvez utiliser la position parking sur le côté de l'appareil. Après avoir éteint l'appareil, glisser le crochet situé sur la brosse pour sols dans l'évidement sur le côté de l'appareil.

### Fig. 19

Lors de l'aspiration, p.ex. sur des escaliers, l'appareil peut également être porté par l'une des deux poignées.

## Après le travail

### Fig. 20

Retirer la fiche de la prise.  
Tirer brièvement sur le cordon électrique et le relâcher (le câble s'enroule automatiquement).

### Fig. 21

Pour ranger/transporter l'appareil vous pouvez utiliser la position de rangement sur le dessous de l'aspirateur. Placer l'appareil debout. Glisser le crochet situé sur la brosse pour sols dans l'évidement sur le dessous de l'appareil.

Vous avez acquis un aspirateur qui permet d'aspirer toute sorte de saletés sèches, aussi bien avec le collecteur de poussières qu'avec le sac aspirateur.

Nous recommandons d'utiliser

- le collecteur de poussières en particulier dans le domaine du bricolage, p.ex. pour éliminer de la sciure, etc.
- le sac aspirateur avant tout pour des travaux de nettoyage classiques dans le ménage.

## Travaux avec le collecteur de poussières

**Attention: L'indicateur pour le changement du sac aspirateur fonctionne uniquement avec un sac aspirateur.**

### Fig. 22

Pour un résultat d'aspiration optimal, régler le régulateur de puissance sur la position maximale. Uniquement en cas de matières très délicates, nous recommandons de réduire la puissance.

## Vider le collecteur de poussières

Afin d'obtenir un résultat d'aspiration optimal, il est recommandé de vider le collecteur de poussières après chaque utilisation.

### Fig. 23

Ouvrir le couvercle du compartiment de poussière en actionnant le levier de fermeture dans le sens de la flèche.

### Fig. 24

Extraire le collecteur de poussières de l'appareil.

### Fig. 25

- Détacher les deux verrouillages à déclic du volet du fond en les poussant dans le sens de la flèche, ouvrir le volet jusqu'à ce qu'il s'enclenche en butée, le collecteur évacue les saletés vers le bas.
- En fermant le volet du fond faire attention que la zone du bord n'est pas encrassé, la nettoyer le cas échéant.
- Fermer le volet du fond et l'enclencher audiblement.

### Fig. 26

Remettre le collecteur de poussières dans l'appareil et fermer le couvercle du compartiment de poussière.

**Attention : Après plusieurs opérations d'aspiration, le collecteur de poussières peut être rayé à l'intérieur et se ternir. Cela n'a aucune influence sur le fonctionnement de l'aspirateur, à savoir il reste pleinement efficace.**

## Nettoyage du filtre permanent et du filtre microsan du collecteur de poussières

**Quand dois-je nettoyer (laver le système de filtre) :**

- Après chaque dérangement, à savoir après chaque élimination d'une obstruction.
- Au plus tard tous les six mois.

### Fig. 27

- Pousser vers l'intérieur l'attache de fermeture située à l'arrière du collecteur et retirer le filtre microsan du collecteur.
- Extraire le filtre permanent de la plaque du fond du collecteur.

\*selon l'équipement

### Fig. 28

- Laver le filtre microsan et le filtre permanent.  
Laisser ensuite sécher les filtres au moins 24 heures.
- Remettre le filtre permanent dans la plaque du fond après le nettoyage.  
Poser le filtre microsan sur le collecteur et fermer dans le sens de la flèche. Enclencher audiblement l'attache de fermeture.

## Dérangement

Elimination d'une obstruction dans le collecteur de poussières.

### Fig. 29

- Vider le collecteur (voir fig. 25)
- Décoller l'obstruction, p.ex. à l'aide d'un tournevis, et l'éliminer en frappant.
- Fermer le volet du fond et l'enclencher audiblement.

## Travaux avec le sac aspirateur

En cas de besoin, vous pouvez utiliser un sac aspirateur au lieu du collecteur de poussières.

### Fig. 30

- Ouvrir le couvercle du compartiment de poussière.
- Enlever le collecteur de poussières et mettre en place un sac aspirateur.
- Fermer le couvercle de l'appareil.

Vous avez acquis un appareil puissant et à haut pouvoir d'aspiration.

La position de puissance maximale est donc uniquement recommandée en cas de moquettes à voile ras fortement encrassées ou de sols durs.

Le régulateur de la puissance d'aspiration (cf. fig. 9) permet de régler en continu la puissance d'aspiration.

- Plage de faible puissance:  
Pour aspirer sur des tissus délicats, p.ex. rideaux, voilages.
- Plage de puissance moyenne:  
Pour le nettoyage quotidien en cas de faible encrassement.
- Plage de puissance élevée:  
Pour le nettoyage de revêtements de sol robustes, sols durs et en cas d'encrassement important.

## Changement du filtre

### Remplacement du sac aspirateur

#### Fig. 31

- Si, lorsque la buse d'aspiration est soulevée du sol et que le réglage de la puissance d'aspiration est le plus élevé, l'indicateur de changement de sac sur le couvercle est entièrement rempli, le sac aspirateur doit être changé, même s'il n'est pas entièrement rempli. Dans ce cas la nature de la matière contenue dans le sac rend le changement nécessaire. La brosse, le tube d'aspiration et le flexible d'aspiration ne doivent pas être obstrués, car cela conduit au déclenchement de l'indicateur de changement de sac.

#### Fig. 32

- Ouvrir le couvercle en actionnant le levier de fermeture dans le sens de la flèche.

#### Fig. 33

- a) Fermer le sac aspirateur en tirant sur l'attache de fermeture et l'enlever.
  - b) Introduire un sac aspirateur neuf dans le support et le pousser jusqu'en butée.
- ! Attention: Le couvercle ferme uniquement si un sac aspirateur est en place.

### Nettoyer le filtre de protection du moteur

Le filtre de protection du moteur doit être nettoyé régulièrement en le frappant ou en le rinçant !

#### Fig. 34

- Ouvrir le couvercle du compartiment de poussière (voir fig. 23).
  - Retirer le filtre de protection du moteur dans le sens de la flèche.
  - Nettoyer le filtre de protection du moteur en le frappant.
  - Si le filtre de protection du moteur est très encrassé, il est recommandé de le rincer. Laisser ensuite sécher le filtre au moins 24 heures.
  - Après le nettoyage, glisser le filtre de protection du moteur dans l'appareil et fermer le couvercle du compartiment de poussière.
- ! Attention: L'aspirateur ne doit pas être utilisé sans ● filtre de protection du moteur !

### Remplacement du micro-filtre hygiénique

Quand dois-je le remplacer: A chaque nouveau paquet de sacs d'aspirateur de rechange

#### Fig. 35\*

- Ouvrir le couvercle du compartiment de poussière (voir fig. 23).
- Déverrouiller le support de filtre en poussant le levier de fermeture dans le sens de la flèche.
- Enlever le micro-filtre hygiénique. Placer un micro-filtre hygiénique neuf dans l'appareil.
- Introduire le support de filtre dans l'appareil et l'enclencher.

\*selon l'équipement

## Remplacement du micro-filtre à charbon actif

Si votre appareil est équipé d'un micro-filtre à charbon actif, il faudrait le changer tous les six mois.

### Fig. 36\*

- Ouvrir le couvercle du compartiment de poussière (voir fig. 23).
- Déverrouiller le support de filtre en poussant le levier de fermeture dans le sens de la flèche.
- Lever le micro-filtre à charbon actif.
- Mettre en place un micro-filtre à charbon actif neuf.
- Introduire le support de filtre dans l'appareil et l'enclencher.

### Nettoyer le filtre (H)EPA\* de sortie d'air

Le filtre (H)EPA\* est conçu de telle sorte qu'il ne soit pas nécessaire de le remplacer si l'appareil est utilisé dans le cadre domestique conformément à son emploi prévu.

Afin que l'aspirateur fonctionne à son niveau de performance optimal, il est recommandé de laver le filtre (H)EPA\* après un an. L'efficacité du filtre sera conservée, indépendamment d'une éventuelle décoloration de la surface du filtre.

### Fig. 37\*

- Ouvrir le volet à l'arrière.
- Déverrouiller le filtre (H)EPA\* en actionnant la patte de fermeture dans le sens de la flèche et retirer le filtre de l'appareil.
- Tapoter l'unité de filtre et la rincer sous l'eau du robinet.  
L'ensemble peut aussi être lavé en machine à max. 30°C, programme linge délicat et vitesse d'essorage minimale.
- **Conseil :** Pour protéger le reste du linge, rangez l'unité de filtre dans un sac à linge.
- Après séchage complet (au moins 24h), remettre le filtre (H)EPA\* dans l'appareil et verrouiller.
- Fermer le volet à l'arrière.

Après l'aspiration de fines particules de poussière (par ex. plâtre, ciment, etc.), nettoyer le filtre de protection du moteur, remplacer éventuellement le filtre de protection du moteur et le filtre de sortie d'air.

## Entretien

Avant chaque nettoyage de l'aspirateur, il faut l'éteindre et retirer la fiche de la prise de secteur. L'aspirateur et les accessoires en plastique peuvent être entretenus avec un produit de nettoyage pour plastique usuel du commerce.

- **Ne pas utiliser de produits récurants, de nettoyeurs • pour verre ni de nettoyeurs universels. Ne jamais plonger l'aspirateur dans l'eau.**

Si nécessaire, le compartiment de poussière peut être aspiré avec un deuxième aspirateur ou simplement être nettoyé avec un chiffon à poussière/pinceau à poussière sec.

Sous réserve de modifications techniques.

Siamo lieti che Lei abbia scelto un'aspirapolvere Bosch della serie BSGL3.

Nelle presenti istruzioni per l'uso verranno illustrate diversi modelli BSGL3. È pertanto possibile che non tutte le caratteristiche dell'equipaggiamento e le funzioni qui descritte riguardino il modello da Lei scelto.

Devono essere utilizzati esclusivamente gli accessori Bosch originali, pensati in modo specifico per la Sua aspirapolvere, al fine di garantire il miglior risultato di pulizia possibile.

### Aprire le pagine illustrate!

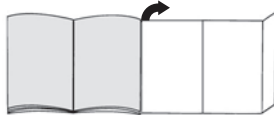

## Descrizione dell'apparecchio

- 1 Spazzola commutabile per pavimenti con bussola di sblocco\*
- 2 Bocchetta commutabile per pavimenti
- 3 Bocchetta per pavimenti duri\*
- 4 Bocchetta per peli di animale\*
- 5 Tubo telescopico con guarnizione di scorrimento\*
- 6 Tubo telescopico con guarnizione di scorrimento e bussola di sblocco\*
- 7 Impugnatura del tubo flessibile\*
- 8 Tubo flessibile di aspirazione
- 9 Bocchetta per cuscini\*
- 10 Bocchetta per perforazioni\*
- 11 Bocchetta per giunti\*
- 12 Supporto ausiliario di parcheggio
- 13 Cavo di collegamento alla rete elettrica
- 14 Filtro di soffiaggio
- 15 Tasto di attivazione/disattivazione con regolatore elettronico della potenza di aspirazione\*
- 16 Filtro permanente per contenitore raccogli sporco
- 17 Microfiltro per contenitore raccogli sporco
- 18 Contenitore raccogli sporco per aspirare senza sacchetto filtro o componente alternativo
- 19 Sacchetto filtro\*
- 20 Strumento ausiliario di stazionamento (sul lato inferiore dell'apparecchio)
- 21 Filtro di protezione del motore, lavabile
- 22 Coperchio del vano di raccolta dello sporco
- 23 Maniglie di trasporto (sul lato anteriore e posteriore)
- 24 Griglia di sfianto
- 25 Display di sostituzione del filtro\*

\* a seconda della specifica dotazione



## Parti di ricambio e accessori speciali

### Parti di ricambio e accessori speciali

#### A Confezione filtri di ricambio

Affinché l'apparecchio lavori al livello di prestazione ottimale, consigliamo l'impiego di sacchetti di ricambio originali del tipo G ALL.

Contenuto:

- 4 sacchetti raccogli-polvere con chiusura
- 1 microfiltro igiene

#### ! AVVERTENZA

- Vi consigliamo di usare esclusivamente i nostri sacchetti raccogli-polvere originali. L'apparecchio che avete acquistato è un aspirapolvere altamente efficiente che consente di raggiungere eccellenti risultati di pulizia purché vengano utilizzati sacchetti raccogli-polvere di qualità elevata. Soltanto l'utilizzo di sacchetti raccogli-polvere di qualità elevata, come in particolare il sacchetto raccogli-polvere originale Bosch, garantisce che vengano raggiunti i valori indicati nell'etichetta energetica EU in merito a classe di efficienza energetica, aspirazione della polvere e capacità di trattenere la polvere. Usare sacchetti raccogli-polvere di qualità inferiore (ad es. sacchetti di carta) può inoltre influire negativamente sulla durata e sulle prestazioni dell'apparecchio. Infine l'utilizzo di sacchetti raccogli-polvere non su misura o di qualità scadente può causare danni all'aspirapolvere. Tali danni non sono coperti dalla nostra garanzia. Maggiori informazioni sull'argomento sono disponibili su [www.bosch-home.com/dust-bag](http://www.bosch-home.com/dust-bag). Nel sito avete anche la possibilità di ordinare i nostri sacchetti raccogli-polvere originali.

#### B Filtro tessile (filtro permanente) BBZ10TFG

Filtro riciclabile con chiusura con velcro

#### C Filtro HEPA BBZ153HF

Filtro supplementare per una migliore aria di scarico.

Consigliato per gli allergici. Da sostituire una volta all'anno.

#### D Microfiltro a carbone attivo BBZ192MAF

Abbinamento di microfiltro e filtro a carbone attivo. Impedisce la formazione di odori sgradevoli per lunghi periodi di tempo. Sostituire ogni sei mesi. Sostituire il supporto del filtro a carbone con il supporto del microfiltro.

#### Attenzione!

L'abbinamento "filtro Hepa" + "Microfiltro a carbone attivo" non è possibile.

#### E Spazzola per pavimenti duri BBZ123HD

Per pulire pavimenti lisci (parquet, piastrelle, terracotta, ecc.)

## Prima di utilizzare l'apparecchio per la prima volta

#### Figura 1\*

Collegare e fissare l'impugnatura al tubo flessibile di aspirazione.

#### Figura 2\*

Spostare la bocchetta per giunti e la bocchetta per cuscini nel supporto per accessori, secondo quanto indicato.

## Messa in funzione

#### Figura 3

- Inserire il tronchetto di aspirazione nell'apposita apertura sul coperchio, facendolo innestare in posizione.
- Per rimuovere il tubo flessibile di aspirazione, premere i due nottolini ed estrarre il tubo.

#### Figura 4\*

- Collegare l'impugnatura e il tubo telescopico.
- Spingere l'impugnatura nel tubo telescopico fino a farla innestare in posizione. Per sbloccare, premere la bussola di sblocco e rimuovere il tubo telescopico.

#### Figura 5\*

- Collegare la spazzola per pavimenti e il tubo telescopico.
- Spingere il tubo telescopico nel raccordo della spazzola per pavimenti fino a farlo innestare in posizione. Per sbloccare, premere la bussola di sblocco e rimuovere il tubo telescopico.

#### Figura 6\*

Regolando il tasto di scorrimento / la guarnizione di scorrimento nel senso indicato dalla freccia, sbloccare il tubo telescopico e regolare la lunghezza desiderata.

#### Figura 7

Afferrare il cavo di allacciamento alla rete elettrica a livello della spina, estrarlo fino a ottenere la lunghezza desiderata e collegare quindi la spina.

#### Figura 8



Attivare/disattivare l'aspirapolvere azionando il tasto ON/OFF nel senso indicato dalla freccia.

### Regolazione della potenza di aspirazione

#### Figura 9

Regolazione della potenza di aspirazione attraverso la rotazione del tasto ON/OFF nel senso indicato dalla freccia.

La potenza di aspirazione desiderata può essere regolata su più livelli ruotando il selettore nel senso indicato dalla freccia.

- Potenza minima =>   
Per la pulizia di tessuti delicati, come ad es. imbottiture delicate, tende, ecc.
- Potenza media =>   
Per la pulizia quotidiana in condizioni di sporco limitato.
- Potenza elevata =>   
Per la pulizia di rivestimenti resistenti, di pavimenti duri e in caso di forte sporco.

## Aspirazione

### Figura 10\*

Regolazione della bocchetta per pavimenti:

- Tappeti e moquette => 
- Pavimenti lisci => 

### Attenzione!

Le spazzole per pavimenti sono soggette a diversi livelli di usura, a seconda delle caratteristiche del pavimento (ad es. piastrelle ruvide, rustiche). Perciò è necessario controllare regolarmente la soletta della spazzola. Solette usurate o con spigoli vivi possono danneggiare i pavimenti più delicati, come il parquet e il linoleum. Il produttore non è responsabile di eventuali danni causati da spazzole usurate.

### Figura 11

Rimuovere la bocchetta per cuscini e la bocchetta per giunti dal supporto per accessori, secondo quanto indicato.

### Figura 12\*

Uso degli accessori supplementari

Applicare le bocchette al tubo di aspirazione o all'impugnatura, in funzione delle proprie specifiche esigenze:

- a) Bocchetta per giunti per la pulizia di giunti, angoli, ecc.
- b) Bocchetta per cuscini per la pulizia di mobili imbottiti, tende, ecc.

### Figura 13

Dopo l'utilizzo, spostare la bocchetta per giunti e la bocchetta per cuscini nel supporto per accessori, secondo quanto indicato.

### Figura 14\*

- Fissare la bocchetta per perforazioni all'impugnatura e applicarla quindi alla parete in modo che l'apertura dalla bocchetta si venga a trovare direttamente al di sopra del punto in cui effettuare il foro.
- Impostare l'apparecchio sul livello di potenza minimo e attivarlo.
- La bocchetta per perforazioni viene mantenuta nella posizione desiderata dalla forza di aspirazione stessa. A seconda delle caratteristiche della superficie della parete da perforare, potrebbe essere necessario regolare ulteriormente la potenza al fine di ottimizzare la stabilità della bocchetta per perforazioni. Durante la perforazione, la polvere fine viene aspirata automaticamente.

**! Attenzione: utilizzare la bocchetta per perforazioni soltanto con il contenitore raccogli sporco, in quanto la polvere fine può compromettere il corretto funzionamento del sacchetto filtro.**

### Figura 15\*

Bocchetta per peli di animale

Spazzola per pavimenti per una facile pulizia a fondo che consenta di eliminare i peli di animale  
Per la pulizia della bocchetta, aspirare semplicemente lo sporco con il tubo di aspirazione / tubo telescopico

### Spazzola per pavimenti duri

### Figura 16\*

Per la pulizia di pavimenti duri (piastrelle, parquet, ecc.)

### Pulizia dei pavimenti duri

### Figura 17\*

- a) Aspirare la parte inferiore della bocchetta per pulir-la.
- b) Tagliare con le forbici i fili e i capelli rimasti attorcigliati.  
Aspirare fili e capelli con la bocchetta per giunti.

### Spazzola turbo

Se l'apparecchio è dotato di una spazzola turbo, fare riferimento alle avvertenze in merito all'utilizzo e alla manutenzione contenute nelle istruzioni per l'uso fornite in allegato.

### Figura 18

In caso di brevi pause è possibile utilizzare il supporto ausiliario di parcheggio situato sul lato dell'apparecchio.

In seguito alla disattivazione dell'apparecchio, inserire il gancio della spazzola per pavimenti nell'apposita fessura sul lato dell'apparecchio.

### Figura 19

Per la pulizia di scale, per esempio, è possibile trasportare l'apparecchio afferrandolo in corrispondenza di una delle due maniglie.

## Dopo la pulizia

### Figura 20

Staccare la spina.

Tirare brevemente il cavo di collegamento alla rete elettrica e rilasciarlo (il cavo si arrotola automaticamente).

### Figura 21

Per trasportare/riporre l'apparecchio è possibile servirsi del dispositivo ausiliario di stazionamento situato sul lato inferiore dell'apparecchio stesso. Posizionare l'apparecchio verticalmente. Inserire il gancio della spazzola per pavimenti nell'apposita fessura sul lato inferiore dell'apparecchio.

\* a seconda della specifica dotazione

Con questo aspirapolvere per pavimenti è possibile eliminare qualunque tipo di sporco sia con il contenitore raccogli sporco sia con il sacchetto filtro.

Si consiglia l'utilizzo

- del contenitore raccogli sporco soprattutto per eliminare i resti delle attività "fai da te", per esempio i trucioli, ecc.
- del sacchetto filtro principalmente per i lavori di pulizia in ambito domestico.

## Uso del contenitore raccogli sporco

**Attenzione: Il display di sostituzione del filtro funziona esclusivamente in abbinamento a un sacchetto filtro.**

### Figura 22

Per ottenere risultati ottimali, posizionare il regolatore di potenza sul valore massimo.

Solo per i materiali più delicati si consiglia di diminuire la potenza.

### Svuotamento del contenitore raccogli sporco

Per ottenere risultati ottimali, si consiglia di svuotare il contenitore raccogli sporco dopo ogni uso dell'aspirapolvere.

### Figura 23

Aprire il coperchio del vano di raccolta dello sporco azionando la leva di chiusura nel senso indicato dalla freccia.

### Figura 24

Estrarre il contenitore raccogli sporco dall'apparecchio.

### Figura 25

- Far scattare le levette di bloccaggio dello sportello nel senso indicato dalle frecce, aprire completamente lo sportello fino all'arresto in modo da consentire al contenitore raccogli sporco di svuotarsi.
- Chiudendo lo sportello verificare che i bordi non siano sporchi e, se necessario, pulirli.
- Richiudere lo sportello fino al clic.

### Figura 26

Inserire il contenitore raccogli sporco nell'apparecchio e richiudere il coperchio del vano di raccolta.

**Attenzione: dopo diversi utilizzi il contenitore raccogli sporco può risultare graffiato all'interno e appannarsi. Questo non influisce tuttavia in alcun modo sul funzionamento dell'aspirapolvere.**

## Pulizia del filtro permanente e del filtro Microsan del contenitore raccogli sporco

**Quando è necessario pulire l'apparecchio (lavare i filtri):**

- Dopo ogni anomalia, ovvero ogniqualvolta si elimini la causa di un'occlusione.
- Al massimo ogni sei mesi.

### Figura 27

- Spingere verso l'interno la linguetta di chiusura sul retro del contenitore ed estrarre il filtro Microsan dal contenitore.
- Estrarre il filtro permanente dal fondo del contenitore.

### Figura 28

- Lavare il filtro Microsan e il filtro permanente. Successivamente, lasciarli asciugare per almeno 24 ore.
- Dopo aver pulito il filtro permanente reinserirlo sul fondo del contenitore. Rimontare il filtro Microsan nel contenitore e chiudere lo sportello come indicato dalle frecce. La linguetta di chiusura deve chiudersi con un clic.

## Anomalia di funzionamento

Eliminazione di un'occlusione nel contenitore raccogli sporco.

### Figura 29

- Svuotare il contenitore (vedere figura 25)
- Eliminare la causa dell'occlusione, servendosi per esempio di un cacciavite oppure battendo leggermente.
- Richiudere lo sportello fino al clic.

## Uso del sacchetto filtro

Se necessario, è possibile utilizzare un sacchetto filtro al posto del contenitore raccogli sporco.

### Figura 30

- Aprire il coperchio del vano di raccolta dello sporco.
- Rimuovere il contenitore raccogli sporco e applicare il sacchetto filtro.
- Chiudere il coperchio dell'apparecchio.

Si tratta di un apparecchio molto potente ed efficiente. Si consiglia di utilizzare la potenza massima esclusivamente in caso di forte sporco dei pavimenti duri e di moquette a pelo raso.

Azionando il regolatore della potenza di aspirazione (cfr. Figura 9), è possibile impostare in modo progressivo la forza di aspirazione desiderata.

- Potenza minima:  
Per la pulizia di materiali delicati, per esempio le tende.
- Potenza media:  
Per la pulizia quotidiana in condizioni di limitato imbrattamento.
- Potenza massima:  
Per la pulizia di rivestimenti resistenti, di pavimenti duri e in caso di forte imbrattamento.

## Sostituzione del filtro

### Sostituzione del sacchetto filtrante

#### Figura 31

■ Se con la spazzola per pavimenti sollevata da terra e la potenza di aspirazione impostata sulla regolazione massima, l'indicatore di sostituzione del filtro sul coperchio è completamente pieno, occorre sostituire il sacchetto raccogli-polvere anche se non è ancora pieno. In questo caso è il tipo di contenuto a rendere necessaria la sostituzione. La bocchetta, il tubo di aspirazione e il tubo flessibile non devono essere intasati; in caso contrario, l'indicatore di sostituzione del filtro potrebbe scattare.

#### Figura 32

Aprire il coperchio dell'apparecchio azionando la leva di chiusura nel senso indicato dalla freccia.

#### Figura 33

- Chiedere il sacchetto filtrante tirando la linguetta di chiusura ed estrarlo.
- Inserire il nuovo sacchetto filtrante sul supporto fino al raggiungimento del dispositivo di arresto.

⚠ Attenzione: il coperchio si chiude solo dopo che è stato inserito il sacchetto filtrante

### Pulizia del filtro di protezione del motore

Si consiglia di pulire il filtro di protezione del motore a intervalli regolari, battendolo leggermente e lavandolo!

#### Figura 34

- Aprire il coperchio del vano di raccolta dello sporco (cfr. figura 23).
- Estrarre il filtro di protezione del motore nel senso indicato dalla freccia.
- Pulire il filtro di protezione del motore battendolo leggermente.
- In caso di sporco ostinato è necessario lavare il filtro di protezione del motore. Successivamente, lasciarlo asciugare per almeno 24 ore.
- In seguito alla pulizia, inserire il filtro di protezione del motore nell'apparecchio e chiudere il coperchio del vano di raccolta dello sporco.

⚠ Attenzione: L'aspirapolvere non può essere utilizzato senza filtro di protezione del motore!

### Sostituzione del microfiltro igiene

Quando si deve effettuare la sostituzione: per ogni nuova confezione del filtro di ricambio

#### Figura 35\*

- Aprire il coperchio del vano di raccolta dello sporco (cfr. Figura 23).
- Sbloccare il portafiltro azionando la leva di chiusura nel senso indicato dalla freccia.
- Rimuovere il microfiltro igiene. Montare il nuovo microfiltro igiene.
- Montare il portafiltro sull'apparecchio e farlo innestare in posizione.

### Sostituzione del microfiltro a carbone attivo

Se l'apparecchio è dotato di un microfiltro a carbone attivo, questo filtro deve essere sostituito ogni sei mesi.

#### Figura 36\*

- Aprire il coperchio del vano di raccolta dello sporco (cfr. Figura 23).
- Sbloccare il portafiltro azionando la leva di chiusura nel senso indicato dalla freccia.
- Rimuovere il microfiltro a carbone attivo.
- Montare il nuovo microfiltro a carbone attivo.
- Montare il portafiltro sull'apparecchio e farlo innestare in posizione.

### (H)EPA\*-Pulizia del filtro d'igiene

Se l'apparecchio viene utilizzato in modo conforme per le pulizie domestiche non è necessario sostituire il filtro (H)EPA\*.

Affinché l'aspirapolvere lavori al livello di prestazione ottimale, il filtro (H)EPA\* deve essere lavato dopo un anno. La presenza di eventuali alterazioni cromatiche sulla superficie del filtro non ne pregiudicano l'efficacia.

#### Figura 37\*

- Aprire lo sportello posteriore.
  - Tirando la linguetta di chiusura nel senso indicato dalla freccia, sbloccare il filtro (H)EPA ed estrarlo dall'apparecchio.
  - Battere l'unità filtro e sciacquarla sotto l'acqua corrente.  
L'unità può essere lavata in lavatrice con lavaggio delicato a max. 30° C e con la velocità di centrifuga minima.
- CONSIGLIO:** collocare l'unità filtro in un sacchetto per proteggere il resto del bucato.
- Dopo che il filtro (H)EPA è completamente asciutto (almeno 24 ore) riposizionarlo nell'apparecchio e bloccarlo.
  - Chiudere lo sportello posteriore.

Dopo aver aspirato piccole particelle di polvere (come ad es. gesso, cemento e così via) pulire il filtro di protezione del motore battendolo e, se necessario, sostituire il filtro di protezione del motore e il filtro d'igiene.

## Manutenzione

Prima di pulire l'aspirapolvere, è necessario disattivarlo e staccare la spina. L'aspirapolvere e gli accessori di plastica possono essere puliti con un normale detergente per plastica.

⚠ **Non utilizzare strumenti abrasivi né detersivi universali o per vetro. Non immergere mai l'aspirapolvere nell'acqua.**

Il vano di raccolta dello sporco può essere pulito con un altro aspirapolvere o semplicemente mediante un panno/pennello asciutto.

Con riserva di modifiche tecniche

\* a seconda della specifica dotazione

Het verheugt ons dat u voor een Bosch stofzuiger uit de serie BSG3 heeft gekozen.

In deze gebruiksaanwijzing worden verschillende BSG3 – modellen beschreven. Het is dan ook mogelijk dat niet alle genoemde kenmerken en functies gelden voor uw toestel.

U dient alleen gebruik te maken van originele accessoires van Bosch, die speciaal voor uw stofzuiger ontwikkeld zijn om een zo goed mogelijk resultaat te bereiken.

**Gelieve de pagina's met afbeeldingen uit te klappen!**

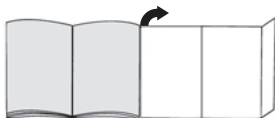

## Beschrijving van het apparaat

- 1 Omschakelbaar vloermondstuk met ontgrendelingshuls\*
- 2 Omschakelbaar vloermondstuk\*
- 3 Mondstuk voor harde vloeren\*
- 4 Mondstuk voor haren van dieren\*
- 5 Telescoopbuis met schuifmanchet\*
- 6 Telescoopbuis met schuifmanchet en ontgrendelingshuls\*
- 7 Handgreep van de slang\*
- 8 Zuigslang
- 9 Meubelmondstuk\*
- 10 Boormondstuk\*
- 11 Kierenmondstuk\*
- 12 Parkeerhulp
- 13 Elektriciteitssnoer
- 14 Uitblaasfilter
- 15 Aan-/uittoets met elektronische zuigkrachtregelaar\*
- 16 Duurzaam filter voor stofreservoir
- 17 Microfilter voor stofreservoir
- 18 Stofreservoir om te zuigen zonder filterzak of alternatief
- 19 Filterzak\*
- 20 Uitschakelhulp (aan de onderkant van het apparaat)
- 21 Motorbeveiligingsfilter, wasbaar
- 22 Deksel voor stofcompartiment
- 23 Handgrepen (aan de voor- en achterkant)
- 24 Uitblaasrooster
- 25 Filtervervangindicatie\*

## Onderdelen en extra toebehoren

### A Reservefilterverpakking

Om uw toestel optimaal te laten functioneren, raden wij het gebruik van originele vervangingszakken van het type G ALL aan.

Inhoud:

- 4 stofzakken met sluiting
- 1 micro-hygiënefilter

### ! Aanwijzing!

- Wij adviseren u om uitsluitend gebruik te maken van onze originele stofzakken.

Uw apparaat is een zeer efficiënte stofzuiger, die bij het gebruik van hoogwaardige stofzakken zeer goede resultaten geeft. Alleen bij gebruik van hoogwaardige stofzakken, met name de originele stofzuigerzakken van Bosch, worden de waarden bereikt die op het EU energie-label staan aangegeven voor de energie-efficiencyklasse, de stofopname en het stofretentievermogen.

Bij gebruik van stofzakken van mindere kwaliteit (bijv. papieren zakken) kunnen bovendien de levensduur en het vermogen van uw toestel aanzienlijk worden beïnvloed. Ook kan uw stofzuiger door het gebruik van niet goed passende of kwalitatief mindere stofzakken beschadigd raken. Deze schade valt niet onder onze garantie.

Meer informatie hierover vindt u onder [www.bosch-home.com/dust-bag](http://www.bosch-home.com/dust-bag). Hier kunt u ook onze originele stofzuigerzakken bestellen.

### B Textiefilter (duurzaam filter) BBZ10TFG

Recyclebaar filter met klittenband.

### C HEPA-Filter BBZ153HF

Extra filter voor schonere uitblaaslucht.

Aanbevolen voor mensen die allergisch zijn. Jaarlijks vervangen.

### D Micro-actiefkoolfilter BBZ192MAF

Combinatie van micro en actief koolfilter. Gaat lange tijd storende geurtjes tegen. Halfjaarlijks vervangen. Koolfilterframe vervangen door het frame van de microfilter.

#### Let op!

Combinatie van "Hepa-Filter" + "Micro-actiefkoolfilter" niet mogelijk.

### E Mondstuk voor harde vloeren BBZ123HD

Voor het zuigen van gladde vloeren (parket, tegels, terracotta,...)

## Voor het eerste gebruik

### Afbeelding 1\*

Handgreep op de zuigslang steken en laten inklinken.

### Afbeelding 2

Het mondstuk voor kieren en het meubelmondstuk, zoals afgebeeld, in de houder voor de toebehoren schuiven.

## De stofzuiger in gebruik nemen

### Afbeelding 3

- Het aansluitstuk van de zuigslang in de zuigopening in het deksel klikken.
- Bij het verwijderen van de zuigslang beide arrêteernokken samendrukken en de slang eruit trekken.

### Afbeelding 4\*

- Handgreep en telescoopbuis in elkaar steken.
- Handgreep in de telescoopbuis schuiven tot hij vastklikt.  
Om de verbinding op te heffen op de ontgrendelingshuls drukken en de telescoopbuis eruit trekken.

### Afbeelding 5\*

- Vloermondstuk en telescoopbuis in elkaar steken.
- Telescoopbuis in het aansluitstuk van het vloermondstuk schuiven tot hij vastklikt.  
Om de verbinding op te heffen op de ontgrendelingshuls drukken en de telescoopbuis eruit trekken.

### Afbeelding 6\*

Door het verstellen van de schuifmanchet/schuifknop in de richting van de pijl de telescoopbuis ontgrendelen en de gewenste lengte instellen.

### Afbeelding 7

De stekker van het elektriciteits snoer vastpakken, het snoer tot de gewenste lengte uittrekken en de stekker in het stopcontact steken.



### Afbeelding 8

De stofzuiger door middel van de aan-/ uitknop in de richting van de pijl in- of uitschakelen.

## Zuigkracht regelen

### Afbeelding 9



De zuigkracht instellen door de aan-/ uitknop in de richting van de pijl te draaien.  
Door de regelknop in de richting van de pijl te draaien kan de gewenste zuigkracht traploos worden ingesteld.

- Lage stand =>   
Voor het schoonzuigen van gevoelige stoffen, zoals kwetsbare bekleding, gordijnen, etc.
- Gemiddelde stand =>   
voor de dagelijkse reiniging bij geringe vervuiling.
- hoge stand =>   
Voor het reinigen van zware vloerbedekking, harde vloeren en bij sterke vervuiling.

## Zuigen

### Afbeelding 10\*

Vloermondstuk instellen:

- tapijt en vaste vloerbedekking => 
- glatte vloeren => 

### Let op!

Mondstukken zijn, afhankelijk van het type harde vloer (bijv. ruwe vloeren of rustieke plavuizen) onderhevig aan enige slijtage. Daarom dient u de onderkant van het mondstuk regelmatig te controleren. Wanneer de onderkant van het mondstuk versleten is of scherpe randen heeft, kan dit schade veroorzaken aan gevoelige harde vloeren, zoals parket of linoleum. De fabrikant is niet aansprakelijk voor eventuele schade als gevolg van een versleten mondstuk.

### Afbeelding 11

Het meubelmondstuk en het mondstuk voor kieren, zoals afgebeeld, uit de houder voor de toebehoren nemen.

### Afbeelding 12\*

Zuigen met extra toebehoren

Mondstukken naar behoefte op de handgreep of de zuigbuis steken:

- Mondstuk voor kieren voor het schoonzuigen van kieren en hoeken, etc.
- Meubelmondstuk voor het afzuigen van gestoffeerde meubelen, gordijnen etc.

### Afbeelding 13

Na het gebruik het mondstuk voor kieren en het meubelmondstuk, zoals afgebeeld, in de houder voor de toebehoren schuiven.

### Afbeelding 14\*

- Het boormondstuk aan de handgreep bevestigen en zo tegen de wand plaatsen dat de boorgatopening van het mondstuk zich exact op het te boren gat bevindt.
- Het apparaat instellen op een laag vermogensniveau en vervolgens inschakelen.
- Het boormondstuk wordt door de zuigkracht in de gewenste positie gehouden.  
Eventueel is het aan te raden het vermogen hoger in te stellen, afhankelijk van het oppervlak van de wand waarin geboord moet worden, om te garanderen dat het boormondstuk zich vastzuigt.  
Bij het boren wordt automatisch het fijne stof opgezogen.



! **Let op: het boormondstuk mag alleen in combinatie met het stofreservoir worden gebruikt, omdat fijn boorstof invloed kan hebben op de werking van de filterzak.**

#### Afbeelding 15\*

Mondstuk voor haren van dieren  
Vloermondstuk voor het gemakkelijk en grondig verwijderen van haren van dieren  
Om het mondstuk te reinigen kan het eenvoudig met de zuigbuis / telescoopbuis worden schoongezogen

#### Mondstuk voor harde vloeren

#### Afbeelding 16\*

Voor het afzuigen van harde vloerbekleding (tegels, parket enz.)

#### Reiniging van het mondstuk voor harde vloeren

#### Afbeelding 17\*

- Om het mondstuk te reinigen zuigt u het van onderaf schoon.
- Opgewikkelde draden en haren met een schaar doorknippen.  
Draden en haren wegzuigen met het mondstuk voor kieren.

#### Turboborstel

Wanneer uw apparaat is uitgerust met een turboborstel, vindt u de aanwijzingen voor het gebruik en het onderhoud in de meegeleverde gebruiksaanwijzing.

#### Afbeelding 18

Bij korte zuigpauzes kunt u de parkeerhulp aan de zijkant van het apparaat gebruiken.  
Na het uitschakelen van het apparaat de haak aan het mondstuk voor harde vloeren in de uitsparing aan de zijkant van het apparaat schuiven.

#### Afbeelding 19

Bij het zuigen, bijv. op trappen, kan het apparaat ook aan een van beide handgrepen worden getransporteerd.

## Na het werk

#### Afbeelding 20

De stekker uit het stopcontact halen.  
Kort aan het netsnoer trekken en loslaten. (Het snoer rolt automatisch op.)

#### Afbeelding 21

Voor het neerzetten/transporteren van het toestel kunt u de neerzethulp aan de onderkant van het toestel gebruiken. Het apparaat rechtop neerzetten.  
De haak op het vloermondstuk in de uitsparing aan de onderkant van het apparaat schuiven.

U heeft een stofzuiger aangeschaft waarmee u allerlei soorten droog vuil zowel met het stofreservoir als met de filterzak kunt opzuigen.

Wij bevelen het gebruik aan

- van het stofreservoir, met name voor de doe-het-zelver, bijv. voor het verwijderen van zaagsel e.d.
- van de filterzak, met name voor gebruikelijke schoonmaakwerkzaamheden in het huishouden.

## Werken met het stofreservoir

! **Let op: De filtervervangindicatie functioneert alleen in combinatie met een filterzak.**

#### Afbeelding 22

Voor optimale zuigresultaten de vermogensregelaar op de maximale stand zetten.

Alleen voor zeer kwetsbaar materiaal bevelen wij aan een lager vermogen te kiezen.

#### Legen van het stofreservoir

Om een optimaal zuigresultaat te krijgen dient het stofreservoir na het zuigen altijd te worden leeggemaakt.

#### Afbeelding 23

Het deksel van het stofreservoir openen door in de richting van de pijl op de sluihendel te drukken.

#### Afbeelding 24

Stofreservoir uit het apparaat nemen.

#### Afbeelding 25

- Beide klikvergrendelingen van de onderklep in de richting van de pijl opheffen, de klep openen tot hij in de aanslag vergrendelt. Het vuil komt van onder uit het reservoir.
- Bij het sluiten van de onderklep dient u erop te letten dat er geen vuil op de rand komt, eventueel schoonmaken.
- Onderklep sluiten en hoorbaar vergrendelen.

#### Afbeelding 26

Stofreservoir weer in het apparaat plaatsen en het deksel van het stofcompartiment sluiten.

! **Let op: na meerdere keren zuigen kan het stofreservoir bekrast worden en beslaan. Dit heeft echter geen enkele invloed op de werking van de stofzuiger, d.w.z. hij functioneert verder volledig normaal.**

## Duurzaam filter en Microsanfilter van het stofreservoir schoonmaken

**Wanneer moet ik schoonmaken (filtersysteem uitwasen):**

- Na elke storing, d.w.z. telkens wanneer een verstopping is verholpen.
- Uiterlijk één keer per half jaar.

\* afhankelijk van de uitvoering

## Afbeelding 27

- De sluitstrip aan de achterkant van het reservoir naar binnen drukken en het Microsanfilter van het reservoir afnemen.
- Duurzaam filter uit de bodemplaat van het reservoir nemen.

## Afbeelding 28

- Microsan- en duurzaam filter uitwassen. De filters vervolgens minstens 24 uur laten drogen.
- Na het schoonmaken het duurzaam filter in de bodemplaat inbrengen. Microsanfilter op het reservoir plaatsen en in de richting van de pijl sluiten. De sluitstrip hoorbaar laten vergrendelen.

## Storing

Het verhelpen van een verstopping in het stofreservoir.

## Afbeelding 29

- Reservoir legen (zie afbeelding 25)
- Verstopping verhelpen, bijv. met behulp van een schroevendraaier en door het reservoir uit te kloppen verwijderen.
- Onderklep sluiten en hoorbaar vergrendelen.

## Werken met een filterzak

Naar wens kan ook bij het stofreservoir een filterzak worden gebruikt.

## Afbeelding 30

- Het deksel van het stofvak openen.
- Het stofreservoir eruit halen en de filterzak plaatsen.
- Apparaatdeksel sluiten

U heeft een apparaat met een groot vermogen en een hoge zuigkracht aangeschaft.

Daarom wordt het aanbevolen alleen bij sterk vervuilde, laagpolige vloerbedekking of harde vloeren gebruik te maken van het maximale vermogen.

Met behulp van de zuigkrachtregelaar (zie afbeelding 9) kan de gewenste zuigkracht traploos worden ingesteld.

- Laag vermogensbereik:  
Voor het schoonzuigen van kwetsbare stoffen, bijv. gordijnen.
- Gemiddeld vermogensbereik:  
Voor de dagelijkse reiniging bij geringe vervuiling.
- Hoog vermogensbereik:  
Voor het reinigen van zware vloerbedekking, harde vloeren en bij sterke vervuiling.

## Vervangen van het filter

### Filterzak vervangen

## Afbeelding 31

- Is de filtervervangindicatie in het deksel continu verlicht terwijl het mondstuk niet op de grond rust en de hoogste stand is ingeschakeld, dan moet de filterzak vervangen worden, ook als hij nog niet vol is. In dit geval is vervanging noodzakelijk vanwege de aard van de inhoud van de zak. Mondstuk, zuigbuis en zuigslang mogen hierbij niet verstopt zijn, omdat hierdoor ook de filtervervangindicatie wordt geactiveerd.

## Afbeelding 32

Het deksel openen door in de richting van de pijl op de sluihendel te drukken.

## Afbeelding 33

- Filterzak afsluiten en uitnemen door aan het sluitlipje te trekken.
  - Nieuwe filterzak tot aan de aanslag in de houder schuiven.
- ⚠ Let op: het deksel sluit alleen wanneer de filterzak in de stofzuiger is geplaatst.

### Motorbeveiligingsfilter schoonmaken

Het motorbeveiligingsfilter dient regelmatig te worden schoongemaakt door het uit te kloppen of uit te wassen!

## Afbeelding 34

- Het deksel van het stofcompartiment openen (zie Afbeelding 23).
  - Het motorbeveiligingsfilter in de richting van de pijl naar buiten trekken.
  - Het motorbeveiligingsfilter schoonmaken door het uit te kloppen.
  - Bij sterke vervuiling dient het motorbeveiligingsfilter te worden uitgewassen. Filter vervolgens minstens 24 uur laten drogen.
  - Na het schoonmaken het motorbeveiligingsfilter in het apparaat schuiven en het deksel van het stofcompartiment sluiten.
- ⚠ Let op: De stofzuiger mag niet worden gebruikt zonder motorbeveiligingsfilter!

### Micro-hygiënefilter vervangen

Wanneer vervang ik dit: bij elke nieuwe verpakking vervangingsfilters

## Afbeelding 35\*

- Het deksel van het stofvak openen. (zie Afbeelding 23).
- De filterhouder ontgrendelen door in de richting van de pijl op de sluihendel te drukken.
- Micro-hygiënefilter verwijderen. Nieuwe micro-hygiënefilter in het apparaat plaatsen.
- De filterhouder in het apparaat inbrengen en laten inklikken.

## Micro-actiefkoolfilter vervangen

Is uw apparaat uitgerust met een micro-actiefkoolfilter, dan dient dit eens per halfjaar te worden vervangen.

### Afbeelding 36\*

- Het deksel van het stofcompartiment openen. (zie Afbeelding 23).
- De filterhouder ontgrendelen door in de richting van de pijl op de sluithendel te drukken.
- Micro-actiefkoolfilterverwijderen.
- Nieuw micro-actiefkoolfilter plaatsen.
- De filterhouder in het apparaat inbrengen en laten inklikken.

### (H)EPA\*-uitblaasfilter reinigen

De (H)EPA\*-filter hoeft niet te worden vervangen wanneer het toestel in het huishouden en op de juiste manier wordt gebruikt.

Voor een blijvend optimale werking van de stofzuiger dient de (H)EPA\*-filter na een jaar te worden uitgewassen. De werking van de filter blijft ongeacht een mogelijke verkleuring van het filteroppervlak behouden.

### Afb. 37\*

- Achterklep openen.
- Door het sluitlipje in de richting van de pijl te bewegen de (H)EPA\*-filter ontgrendelen en uit het toestel nemen.
- Filtereenheid uitkloppen en wassen onder stromend water.  
De eenheid kan optioneel in de wasmachine worden gereinigd, bij max. 30° C met een fijnwasprogramma en het laagste toerental.  
**TIP:** Doe de filtereenheid in een waszak, ter bescherming van de overige was.
- (H)EPA\*-filter weer in het toestel plaatsen en vergrendelen nadat hij volledig gedroogd is (minstens 24h).
- Achterklep sluiten.

Na het opzuigen van fijne stofdeeltjes (zoals gips, cement, etc), de motorbeveiligingsfilter schoonmaken door hem uit te kloppen, zo nodig de motorbeveiligingsfilter en de uitblaasfilter vervangen.

## Onderhoud

Voor het schoonmaken dient de stofzuiger altijd te worden uitgeschakeld en de stekker uit het stopcontact te worden gehaald. De stofzuiger en accessoires van kunststof kunnen met een in de handel verkrijgbaar schoonmaakmiddel voor kunststof worden onderhouden.

- ! **Geen schuurmiddelen, glas- of allesreiniger gebruiken. De stofzuiger nooit in water houden.**

Het stofcompartiment kan indien nodig met een tweede stofzuiger worden uitgezogen, of eenvoudig met een droge stofdoek of stofkwast worden schoongemaakt.

Technische wijzigingen voorbehouden.

## da

Tillykke med den nye Bosch støvsuger fra serie BSGL3.

I denne brugsanvisning beskrives alle de forskellige BSGL3-modeller. Det er derfor muligt, at nogle af de beskrevne funktioner og udstyr ikke findes på den aktuelle model.

Det anbefales, at der altid anvendes originalt tilbehør fra Bosch, fordi dette tilbehør er blevet specielt udviklet netop til denne støvsuger for at opnå det optimale bedste resultat af støvsugningen.

### Fold siderne med figurerne ud!

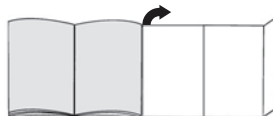

## Beskrivelse af apparatet

- 1 Universalgulvmundstykke med låsemuffe\*
- 2 Universalgulvmundstykke
- 3 Mundstykke til hårde gulvbelægninger\*
- 4 Dyrehårsmundstykke\*
- 5 Teleskoprør med skydemachet\*
- 6 Teleskoprør med skydemanchet og låsemuffe\*
- 7 Slangehåndgreb\*
- 8 Sugelange
- 9 Polstermundstykke\*
- 10 Mundstykke til borestøv\*
- 11 Fugemundstykke\*
- 12 Parkeringsystem
- 13 Ledning
- 14 Udblæsningsfilter
- 15 Tænd-/slukknop med elektronisk sugestyrtkeregulator \*
- 16 Permanent filter til støvbeholder
- 17 Micro-filter til støvbeholder
- 18 Støvbeholder til støvsugning uden filterpose eller alternativt
- 19 filterpose\*
- 20 Parkeringsystem (på apparatets underside)
- 21 Motorbeskyttelsesfilter, vaskbart
- 22 Støvrumslåg
- 23 Bærehåndtag (på for- og bagside)
- 24 Udblæsningsgitter
- 25 Filterskiftindikator\*

\* afhængig af udstyr

## Reserve dele og ekstra tilbehør

### A Pakke med udskiftningsfiltere

For at sikre at støvsugeren kan arbejde med optimal effekt, anbefaler vi, at der anvendes originale støvposer af typen G ALL.

Indhold:

- 4 støvposer med lukkeanordning
- 1 mikro-hygiefilter

### ! Bemærk

- Vi anbefaler udelukkende at anvende vores originale støvposer.

Dette apparat er en højeffektiv støvsuger, som er i stand til at yde en særdeles effektiv rengøring, når der anvendes kvalitets-støvposer. Kun ved anvendelse af støvposer af høj kvalitet, og herunder især originale støvposer fra Bosch, kan det sikres, at værdierne for energieffektivitetsklasse, støvoptagelse og støvabsorptionsevne, som er angivet i EU energimærket, bliver opnået.

Ved anvendelse af støvposer af ringere kvalitet (f.eks. af papir) kan apparatets levetid og ydeevne derudover påvirkes negativt. Anvendelse af støvposer, som ikke passer eller er af dårlig kvalitet, kan også medføre skader på støvsugeren. Sådanne skader er ikke omfattet af vores garanti.

Der findes flere oplysninger om dette på [www.bosch-home.com/dust-bag](http://www.bosch-home.com/dust-bag). Der er der også mulighed for at bestille vores originale støvsugerposer.

### B Tekstilfilter (fast filter) BBZ10TFG

Genanvendeligt filter med burrelukning.

### C HEPA-filter BBZ153HF

Ekstra filter for renere udblæsningsluft.

Anbefales til allergikere. Skiftes en gang om året.

### D Micro-aktivkulfilter BBZ192MAF

Kombination af micro- og aktivkulfilter. Forhindrer generende lugt i lang tid. Udskiftes hvert halve år. Skift kulfiltrets holder ud med holderen til microfiltret.

### Bemærk venligst!

Kombinationen "Hepa-filter" + "Micro-aktivkulfilter" er ikke mulig.

### E Mundstykke til hårde gulvbelægninger BBZ123HD

Til støvsugning af glatte gulve (parket, fliser, terrakotta osv.)

## Før apparatet tages i brug første gang

### Figur 1\*

Sæt håndgrebet på slangen, og lad det klikke på plads.

### Figur 2\*

Tag fugemundstykket og polstermundstykket ud af tilbehørsforbybningen, som vist i figuren.

## Ibrugtagning

### Figur 3

a) Lad slangestudsens klikke på plads i sugeåbningen i låget.

b) Når slangen skal tages af, trykkes de to indgrebshager sammen, hvorefter slangen kan trækkes ud.

### Figur 4\*

a) Stik håndgrebet og teleskoprøret ind i hinanden.

b) Skyd håndgrebet ind i teleskoprøret, til det går i indgreb.

Når delene skal skilles ad igen, skal De trykke på låsemuffen og derefter trække teleskoprøret ud.

### Figur 5\*

a) Stik gulvmundstykket og teleskoprøret ind i hinanden.

b) Skyd teleskoprøret ind i gulvmundstykkets studs, indtil det går i indgreb.

Når delene skal skilles ad igen, skal De trykke på låsemuffen og derefter trække teleskoprøret ud.

### Figur 6\*

Tryk skydemanchetten / skydetasten i retning af pilen, så teleskoprøret frigøres, og indstil til den ønskede længde.

### Figur 7

Tag fat i stikket på ledningen, træk ledningen ud til den ønskede længde, og sæt stikket i stikdåsen.

### Figur 8



Tænd og sluk for støvsugeren ved at trykke tænd-/slukknapen i pilens retning.

## Regulering af sugestyrke

### Figur 9

Indstil sugestyrken ved at dreje tænd-/slukkkontakten i pilens retning.



Den ønskede sugestyrke kan indstilles trinløst ved at dreje regulatorknappen i pilens retning.

- Lav sugeeffekt =>   
Til støvsugning af sarte materialer, som f.eks. polstrede møbler, gardiner, etc.
- Mellem sugeeffekt =>   
Til daglig rengøring ved ringe tilsmudsning.
- Høj sugeeffekt =>   
Til rengøring af robuste gulvbelægninger, hårde gulvbelægninger og ved stærk tilsmudsning.

## Støvsugning

### Figur 10\*

Indstil gulvmundstykket:

- Tæpper og faste tæpper => 
- Glatte gulve => 

\* afhængig af udstyr

### Bemærk!

Gulvmundstykker bliver udsat for et vist slid, afhængigt af gulvenes art (f.eks. ru, rustikale fliser). Derfor skal mundstykkets glidesål kontrolleres med regelmæssige mellemrum. Slidte eller skarpkantede undersider på mundstykker kan beskadige sarte gulve som parket eller linoleum. Producenten hæfter ikke for evt. skader, som er opstået som følge af et slidt gulvmundstykke.

### Figur 11

Tag polstermundstykket og fugemundstykket ud af tilbehørsfordybningen, som vist i figuren.

### Figur 12\*

Støvsugning mit ekstra tilbehør

Sæt det ønskede mundstykke på hhv. sugerør eller håndgreb.

- a) Fugemundstykke til støvsugning af fuger, hjørner etc.
- b) Polstermundstykke til støvsugning af polstrede møbler, gardiner, etc.

### Figur 13

Tag fugemundstykket og polstermundstykket ud af tilbehørsfordybningen, som vist i figuren.

### Figur 14\*

- Fastgør boremundstykket i håndgrebet, og placer det på væggen, så mundstykkets boringsåbning er placeret direkte over det sted, hvor der skal bores et hul.

- Indstil støvsugeren til lav sugestyrke, og tænd derefter for den.
- Boremundstykket bliver holdt på plads i den ønskede position af sugestyrken. Eventuelt skal sugestyrken, afhængigt af væggens overflade, bagefter indstilles til et højere trin, så boremundstykket kan suge sig fast til væggen. Når der bores, bliver det fine borestøv automatisk suget bort.

- ! **Bemærk: Mundstykket for borestøv skal helst kun bruges sammen med støvbeholderen, fordi det fine borestøv kan forringe filterposens funktion.**

### Figur 15\*

Dyrehårsmundstykke

Gulvmundstykke beregnet til let og effektiv fjernelse af dyrehår.

Mundstykket kan let rengøres med røret / teleskoprøret.

### Mundstykke til hårde gulvbelægninger

### Figur 16\*

Til støvsugning af hårde gulvbelægninger (fliser, parket, etc.)

### Rengøring af mundstykke til hårde gulvbelægninger

### Figur 17\*

- a) Rengør mundstykket ved at støvsuge det nedefra.
  - b) Hår og tråde, som har viklet sig om børsterne, kan klippes over med en saks.
- Tråde og hår suges bort med fugemundstykket.

### Turbo-børste

Hvis apparatet er forsynet med en turbo-børste, findes der oplysninger om betjening og vedligeholdelse i den vedlagte brugsanvisning.

### Figur 18

Ved mindre pauser i støvsugningen kan De benytte parkeringssystemet på siden af støvsugeren.

Sluk for støvsugeren, og skyd derefter hagen på gulvmundstykket ind i udsparingen på siden af apparatet.

### Figur 19

Ved støvsugning af f.eks. trapper kan apparatet også transporteres med et af de to håndtag.

## Efter arbejdets afslutning

### Figur 20

Træk stikket ud af stikkontakten.

Træk kortvarigt i ledningen, og slip den igen (ledningen bliver rullet op automatisk).

### Figur 21

De kan benytte parkeringssystemet på undersiden af apparatet, når det skal transporteres/sættes væk. Sæt støvsugeren lodret. Skyd hagen på gulvmundstykket ind i udsparingen på støvsugerens underside.

De har erhvervet en støvsuger, som kan bruges til opugning af alle former for tørt snavs, enten med støvbeholderen eller med en filterpose.

Vi anbefaler, at De anvender

- støvbeholderen ved hobbyarbejde, f.eks. til at fjerne savsmuld, osv.
- filterposer til alle former for almindelig rengøring i husholdningen.

## Arbejde med støvbeholderen

- ! **Bemærk: Indikatoren for poseskift fungerer kun sammen med en støvsugerpose.**

### Figur 22

Sæt sugeeffektindstillingen til maksimum for at opnå det bedste resultat.

Vi anbefaler, at man kun nedsætter sugeeffekten ved meget sarte materialer.

### Tømning af støvbeholderen

For at opnå det optimale resultat af støvsugningen bør støvbeholderen tømmes efter hver støvsugning.

### Figur 23

Luk støvrumslåget op ved at trykke låsehåndtaget i pilens retning.

### Figur 24

Tag støvbeholderen ud af apparatet.

\* afhængig af udstyr

### Figur 25

- Frigør begge bundklappens snaplåse i pilens retning, luk klappen op, til den går i indgreb mod stoppet, hvorefter støvbeholderens indhold falder ud af beholderen.
- Se efter ved lukning af bundklappen, at kanterne omkring den ikke er snavsede. Rengør om nødvendigt kanterne.
- Luk bundklappen, og lad den gå i indgreb med et klik.

### Figur 26

Sæt støvbeholderen på plads i apparatet igen, og luk støvrumslåget.

- ! **Bemærk: Støvbeholderen kan blive ridset indvendigt og få en mælkeagtig farve, når støvsugeren har været brugt flere gange. Dette har dog ingen indvirkning på støvsugerens funktion, dvs. den er stadig fuldt funktionsdygtig.**

## Rengøre permanent filter og støvbeholderens Microsan-filter

### Hvornår skal filtersystemet rengøres (vaskes):

- Efter en funktionsfejl, dvs. hver gang, der er blevet fjernet en tilstopning.
- Mindst hvert halve år.

### Figur 27

- Tryk lukkemekanismen på beholderens bagside ind, og tag Microsan-filtret ud af beholderen.
- Tag det permanente filter ud af beholderens bundplade.

### Figur 28

- Vask Microsan-filtret og det permanente filter. Lad derefter filtrene tørre i mindst 24 timer.
- Sæt det rengjorte permanente filter på plads i bundpladen. Sæt Microsan-filtret på beholderen, og luk den i pilens retning. Lukkemekanismen skal gå i indgreb med et klik.

## Funktionsfejl

Fjernelse af en tilstopning i støvbeholderen.

### Figur 29

- Tøm beholderen (se figur 25).
- Frigør tilstopningen, f.eks. ved hjælp af en skruetrækker, så den kan bankes ud.
- Luk bundklappen, og lad den gå i indgreb med et klik.

## Arbejde med filterpose

Om nødvendigt kan der anvendes en filterpose i stedet for støvbeholderen.

### Figur 30

- Støvrumslåget åbnes.
- Tag støvbeholderen ud, og sæt støvsugerposen i.
- Luk støvrumslåget.

De har fået en meget effektiv støvsuger med stor sugeevne. Den maksimale sugestyrke kan derfor kun anbefales til støvsugning af stærkt tilsmudsede faste tæpper med lav luv eller hårde gulvbelægninger.

Den ønskede sugestyrke kan indstilles trinløst med sugestyrkeregulatoren (se figur 9).

- Lav sugeeffekt:
  - Til støvsugning af sarte materialer, f.eks. gardiner.
- Mellemsugeeffekt:
  - Til daglig rengøring ved ringe tilsmudsning.
- Høj sugeeffekt:
  - Til rengøring af robuste gulvbelægninger, hårde gulvbelægninger og ved stærk tilsmudsning.

## Filterskift

### Skift af filterpose

### Figur 31

- Hvis filterskiftindikatoren i låget er helt udfyldt, når mundstykket ved højeste sugeeffekt er løftet op fra gulvet, skal støvposen udskiftes, også selv om den ikke er fyldt. I så fald er det arten af det opsugede materiale, der gør dette nødvendigt. Mundstykke, rør og støvsugerslange må ikke være tilstoppet, fordi dette også kan aktivere filterskiftindikatoren.

### Figur 32

Åbn låget ved at trykke låsehåndtaget i pilens retning.

### Figur 33

- Luk filterposen ved at trække i lukkemekanismen, og tag den ud.
  - Skyd den nye filterpose ind i holderen, til den når stoppet.
- ! **Bemærk:** Låget kan kun lukkes, når der er lagt en filterpose i.

### Rense motorbeskyttelsesfiltret

Motorbeskyttelsesfiltret skal med regelmæssige mellemrum bankes rent eller vaskes!

### Figur 34

- Åbn støvrumslåget (se figur 23).
- Træk motorbeskyttelsesfiltret ud i pilens retning.
- Rengør motorbeskyttelsesfiltret ved at banke det, til det er rent.
- Hvis motorbeskyttelsesfiltret er meget snavset, bør det vaskes. Lad derefter filtret tørre i mindst 24 timer.
- Skyd filtret ind i apparatet igen, når det er rent, og luk støvrumslåget.

- ! **Bemærk:** Støvsug aldrig uden filterpose hhv. støvbeholder, motorbeskyttelses- og udblæsningsfilter!

### Udskifte Micro-hygiefilter

Hvornår skal filtret udskiftes? Hver gang en ny udskiftningsfilterpakke tages i brug



## Figur 35\*

- Åbn støvrumslåget (se figur 23).
- Frigjør filterholderen ved at skyde låsehåndtaget i pilens retning.
- Fjern micro-hygjefjelfiltret. Læg et nyt micro-hygjefjelfilter i støvsugeren.
- Sæt filterholderen på plads i støvsugeren, og lad den klikke på plads.

### Udskiftning af micro-aktivkulfilter

Hvis støvsugeren er forsynet med et micro-aktivkulfilter, bør det udskiftes hvert halve år.

## Figur 36\*

- Åbn støvrumslåge (se figur 23).
- Frigjør filterholderen ved at skyde låsehåndtaget i pilens retning.
- Fjern micro-aktivkulfilteret.
- Sæt et nyt micro-aktivkulfilter i støvsugeren.
- Sæt filterholderen på plads i støvsugeren, og lad den klikke på plads.

### Rengøring af (H)EPA\*-udblæsningsfilter

(H)EPA\*-filtret er konstrueret, så det normalt aldrig skal udskiftes, når støvsugeren anvendes iht. sit formål i boligen.

For at støvsugeren skal vedblive at arbejde med optimal sugeeffekt, skal (H)EPA\*-filtret normalt vaskes efter et år. Filtrets virkning bevares uafhængigt af en evt. farvændring af filtrets overflade.

## Fig. 37\*

- Luk bagklappen op.
- Frigør (H)EPA\*-filtret ved at trykke låselasken i pilens retning, og tag det ud af apparatet.
- Bank filterenheden ren, og vask den under rindende vand.  
Enheden kan også vaskes i vaskemaskinen på finvask ved maks. 30°C og laveste centrifugeringshastighed.
- **TIP:** Læg filterenheden i en vaskepose for at skåne resten af vasketøjet.
- Sæt (H)EPA\*-filtret i apparatet igen, når det er fuldstændig tørt (efter minimum 24 timer), og lås det.
- Luk bagklappen.

Efter støvsugning af fine støvpartikler (som f.eks. gips, cement, osv.), skal motorbeskyttelsesfiltret bankes rent, og evt. skal motorbeskyttelsesfiltret og udblæsningsfiltret udskiftes.

## Pleje

Sluk altid støvsugeren, og træk stikket ud af stikkontakten, når støvsugeren skal rengøres. Støvsugeren og tilbehørsdelene kan plejes med et af de gængse rensmidler til kunststof.

### ! Brug aldrig skuremidler, glas- eller

- **universalrengøringsmidler. Dyp aldrig støvsugeren i vand.**

Støvrummet kan ved behov støvsuges med en anden støvsuger, eller simpelthen rengøres med en tørt støvklud / støvpensel.

Med forbehold for tekniske ændringer.

## no

Vi gleder oss over at du har valgt en støvsuger fra Bosch i serien BSL3.

I denne bruksanvisningen presenteres forskjellige BSL3-modeller. Det er derfor mulig at ikke alle egenskapene og funksjonene som beskrives, finnes på din modell.

Du bør bare bruke originalt tilbehør fra Bosch. Dette er spesialutviklet for våre støvsugere slik at du får best mulig resultat av støvsugingen.

### Brett ut bildesidene!



## Beskrivelse av apparatet

- 1 Omstillbart gulvmunnstykke med låsehylse\*
- 2 Omstillbart gulvmunnstykke
- 3 Munnstykke for harde gulv\*
- 4 Munnstykke for dyrehår\*
- 5 Teleskoprør med skyvemansjett\*
- 6 Teleskoprør med skyvemansjett og låsehylse\*
- 7 Slangehåndtak\*
- 8 Sugelang
- 9 Møbelpensel\*
- 10 Boremunnstykke\*
- 11 Fugemunnstykke\*
- 12 Parkeringshjelp
- 13 Nettkabel
- 14 Utblåsningsfilter
- 15 Av-/på-knapp med elektronisk sugekraftregulering\*
- 16 Langtidsfilter til støvbeholder
- 17 Mikrofilter til støvbeholder
- 18 Støvbeholder for støvsugning uten filterpose eller alternativ
- 19 Filterpose\*
- 20 Oppbevaringshjelp (på av apparatet)
- 21 Motorfilter, vaskbart
- 22 Støvomdaksel
- 23 Bærehåndtak (på forsiden og baksiden)
- 24 Utblåsningsgitter
- 25 Indikator for filterbytte\*

## Reservedeler og spesialtilbehør

### A Papirfilterpakke

For at apparatet skal yte optimalt, anbefaler vi bruk av de originale utskiftbare posene av typen G ALL.

Innhold:

- 4 støvposer med lukkeanordning
- 1 mikrohygienefilter

\* alt etter utstyr

## ! OBS!

- Vi anbefaler derfor at du utelukkende bruker våre originale støvposer.

Apparatet ditt er en høyeffekts støvsuger som ved bruk av riktig støvpose sørger for svært gode rengjøringsresultater. Bare bruk av kvalitetsstøvposer, som spesielt originalstøvposene fra Bosch, sikrer at verdiene for energieffektklasse, støvopptak og partikkelutslipp som er angitt i EUs energimerking, oppnås.

Ved bruk av støvposer av lavere kvalitet (f.eks. papirposer) kan dessuten apparatets levetid og funksjon reduseres betraktelig. I tillegg kan bruken av støvposer som ikke passer nøyaktig eller ikke tilfredstiller kvalitetskravene, føre til skader på støvsugeren. Slike skader dekkes ikke av garantien.

Du finner mer informasjon om dette under [www.bosch-home.com/dust-bag](http://www.bosch-home.com/dust-bag). Der har du også mulighet til å bestille våre originale støvsugerposer.

### B Tekstfilter (langtidfilter) BBZ10TFG

Gjenbrukbart filter med borrelås.

### C HEPA-filter BBZ153HF

Ekstra filter for renere utblåsningsluft.

Anbefales for allergikere. Byttes én gang i året.

### D Mikro-aktivkullfilter BBZ192MAF

Kombinasjon av mikro- og aktiv-kullfilter. Hindrer sjenerende lukt i lang tid. Byttes hvert halvår. Bytt kullfilterrammer med holderammer mikrofilter.

#### Merk!

Det er ikke mulig å kombinere "Hepa-filter" og "Mikro-aktivkullfilter".

### E Munnstykke for harde gulv BBZ123HD

Til støvsuging av glatte gulv (parkett, fliser, terrakotta,...)

## Før første gangs bruk

### Figur 1\*

Fest håndtaket på sugeslangen.

### Figur 2\*

Skyv møbelmunnstykket og fugemunnstykket inn i tilbehørsrommet, slik det vises på bildet.

## Komme i gang

### Figur 3

- a) Før enden av sugeslangen inn i sugeåpningen på lokket til den smekker på plass.
- b) Når du skal ta ut sugeslangen, må du klemme sammen de to låseknappene og trekke ut slangen.

### Figur 4\*

- a) Sett sammen håndtak og teleskoprør.
- b) Skyv håndtaket inn i teleskoprøret til det klikker på plass.  
Du løsner håndtaket igjen ved å trykke inn låseringen og trekke ut teleskoprøret.

### Figur 5\*

- a) Sett sammen gulvmunnstykke og teleskoprør.
- b) Skyv teleskoprøret inn i stussen på gulvmunnstykket til det smekker på plass.  
Du løsner håndtaket igjen ved å trykke inn låseringen og trekke ut teleskoprøret.

### Figur 6\*

Ved å regulere skyvemansjettens/skyvetasten i pilens retning, løsner du teleskoprøret, slik at du kan stille inn ønsket lengde.

### Figur 7

Ta tak i støpselet på nettkabelen, trekk ut ønsket lengde og sett nettstøpselet i kontakten.

### Figur 8



Støvsugeren slås på eller av ved å skyve på-/avknappen i pilens retning.

## Regulere sugekraft

### Figur 9

Sugekraften stilles inn ved å vri på-/avknappen i pilens retning.



Ønsket sugekraft kan stilles inn trinnløst ved at du dreier regulatorknappen i pilretningen.

- Lavt effektområde =>   
Til støvsuging av ømfintlige materialer, som stoppede møbler, gardiner etc.
- Middels effektområde =>   
Til daglig rengjøring av flater som ikke er særlig skitne
- Høyt effektområde =>   
Til rengjøring av ujevne og harde gulvbelegg og svært skitne flater.

## Støvsuging

### Figur 10\*

Innstilling av gulvmunnstykke:

- Ryer og gulvtepper => 
- Glatte gulv => 

## OBS!

Gulvmunnstykker utsettes for slitasje avhengig av gulvenes beskaffenhet (f.eks. ru, rustikke fliser). Derfor bør du med jevne mellomrom sjekke undersiden av munnstykket. Dersom undersiden av munnstykket er slitt og har skarpe kanter, kan det forårsake skader på mindre slitesterke gulv som parkett og linoleum. Produsenten kan ikke holdes ansvarlig for skader som oppstår som følge av at det brukes slitte gulvmunnstykker.

\* alt etter utstyr

### Figur 11

Ta møbelmunnstykket og fugemunnstykket ut av tilbehørsrommet som vist.

### Figur 12\*

Støvsuging med ekstra tilbehør

Sett munnstykkene på rør eller håndtak etter behov:

- Fugemunnstykke til støvsuging av fuger og hjørner osv.
- Møbelmunnstykke til støvsuging av stoppede møbler, gardiner osv.

### Figur 13

Skyv møbelmunnstykket og fugemunnstykket inn i tilbehørsrommet etter bruk, slik det vises på bildet.

### Figur 14\*

- Fest boremunnstykket i håndtaket og plasser det på veggen slik at munnstykkets boreåpning er plassert rett over stedet hvor det skal bores hull.
- Still inn støvsugeren på laveste sugestyrke og slå den på.
- Boremunnstykket holdes i ønsket posisjon av sugekraften.  
Det anbefales eventuelt at du etterstiller sugestyrken til et høyere nivå, alt etter overflatebeskaffenhet i veggen det skal bores i. Dette sikrer at boremunnstykket suger seg fast til veggen.  
Fint støv suges automatisk opp ved boring.

**! Obs! Boremunnstykket bør kun brukes sammen med støvbeholderen, fordi det fine borestøvet kan forringe filterposens funksjon.**

### Figur 15\*

Munnstykke for dyrehår  
Gulvmunnstykket til enkel og grundig fjerning av dyrehår  
Støvsug med røret/teleskoprøret for å rengjøre munnstykket

### Munnstykke for harde gulv

### Figur 16\*

Til støvsuging av harde gulvbelegg (fliser, parkett osv.)

### Rengjøring av munnstykke for harde gulv

### Figur 17\*

- Til rengjøring suges munnstykket opp fra undersiden.
- Tråder og hår som har blitt viklet opp, må klippes av med en saks.  
Sug opp tråder og hår med fugemunnstykket.

### Turbobørste

Hvis apparatet er utstyrt med en turbobørste, finner du opplysninger om bruk og vedlikehold i den vedlagte bruksanvisningen.

### Figur 18

Ved korte pauser under arbeidet kan du bruke parkeringshjelpen på siden av apparatet.  
Skyv kroken på gulvmunnstykket inn i sporet på siden av støvsugeren etter at du har slått av apparatet.

### Figur 19

Ved støvsuging av for eksempel trapper kan du også transportere apparatet med et av de to håndtakene.

## Når jobben er gjort

### Figur 20

Trekk ut nettstøpset.  
Trekk nettkabelen litt til deg og slipp den (kabelen kveiles automatisk opp).

### Figur 21

Når du skal sette fra deg/transportere apparatet, kan du bruke parkeringshjelpen på apparatets underside. Sett maskinen fra deg i loddrett stilling. Skyv kroken på gulvmunnstykket inn i sporet på undersiden av støvsugeren.

Du har anskaffet en gulvstøvsuger som kan suge opp alle typer tørr smuss, både med støvbeholderen og med filterposen.

Vi anbefaler bruk av

- støvbeholder, spesielt i hobbyområdet, f.eks. til fjerning av sagflis, osv.
- filterpose, spesielt til vanlig rengjøring i husholdningen.

## Arbeide med støvbeholderen

**! Obs! Filterbytteindikatoren fungerer bare sammen med en filterpose.**

### Figur 22

Du oppnår best sugeresultat hvis du stiller effektvelgeren på høyeste nivå.  
Vi anbefaler at du bare stiller effekten på et lavere nivå hvis du skal støvsuge svært omfattelige materialer.

### Tømming av støvbeholderen

For å oppnå et optimalt sugeresultat bør støvbeholderen tømmes etter hver sugeprosess.

### Figur 23

Åpne støvbeholderdekselet ved å trekke låsestangen i pilens retning.

### Figur 24

Ta støvbeholderen ut av apparatet.

### Figur 25

- Løsne begge bunnklaffenes hurtiglås i pilens retning og åpne klaffen til den smekker på plass mot stopperen. Innholdet i beholderen tømmes deretter nedover.

\* alt etter utstyr

- Når du lukker bunnklaffen, må du passe på at kantene ikke er skitne. Rengjør om nødvendig kantene.
- Lukk bunnklaffen slik at du hører et klikk.

#### Figur 26

Sett støvbeholderen inn i apparatet igjen og lukk støvromdekelet.

- ! **Obs! Når du har støvsuget noen ganger, kan støvbeholderen få riper innvendig og blir gråaktig. Dette har imidlertid ingen betydning for støvsugerens funksjon, den fungerer like godt som før.**

## Rengjøre støvbeholderens langtids- og microsan-filter.

### Når må jeg rengjøre (skylle filtersystemet):

- Etter hver feil, dvs. hver gang man har fjernet en tilstopping.
- Minst to ganger i året.

#### Figur 27

- Trykk inn filterposen på beholderens bakside og ta microsan-filteret av beholderen.
- Ta langtidsfilteret ut av beholderens bunnplate.

#### Figur 28

- Skyll microsan- og langtidsfilteret. La filterene deretter tørke i minst 24 timer.
- Sett det rengjorte langtidsfilteret på plass i bunnplaten. Sett microsan-filteret på beholderen og lukk det i pilens retning. Lukkeflisen skal smekke på plass med et klikk.

## Feil under støvsugingen

Fjerning av tilstoppinger i støvbeholderen.

#### Figur 29

- Tøm beholderen (se figur 25)
- Fjern tilstoppingen, f.eks. ved hjelp av en skrutrekker og ved å banke den ut.
- Lukk bunnklaffen slik at du hører et klikk.

## Arbeide med filterpose

Om nødvendig kan man også bruke en filterpose i stedet for støvbeholderen.

#### Figur 30

- Åpne støvromdekelet.
- Ta ut støvbeholderen og sett inn filterposen i stedet.
- Steng dekelet på støvsugeren.

Du har anskaffet et svært kraftig apparat med høy sugeevne.

Den maksimale effektinnstillingen anbefales derfor bare til svært skitne, korthårede gulvtepper eller harde gulv.

Ved å løsne sugekraftreguleringen (se bilde 9), kan den ønskede sugekraften stilles inn trinnløst.

- Lavt effektområde: For avsuging av ømfintlige stoffer, f. eks. gardiner.
- Middels effektområde: For daglig rengjøring av flater som ikke er særlig skitne.
- Høyt effektområde: Til rengjøring av ujevne og harde gulvbelegg og svært skitne flater.

## Bytte av filter

### Bytte av filterpose

#### Figur 31

- Dersom filterskiftindikatoren i lokket vises når gulvmunnstykket er løftet opp fra underlaget og høyeste effekt er stilt inn, må du bytte støvpose, selv om den ikke skulle være helt full. I slike tilfeller kan typen materiale gjøre det nødvendig å bytte støvpose. Munnstykke, rør og sugeslange må ikke være tette, selv om dette ikke utløser noen reaksjon i filterskiftindikatoren.

#### Figur 32

Åpne dekelet ved å trekke låsestangen i pilens retning.

#### Figur 33

- Lukk støvposen ved å trekke i lukkeflisen og ta ut støvposen.
- Skyv den nye støvposen inn i holderen så langt den går.

- ! **Obs! Dekelet kan bare lukkes igjen når det er lagt inn filterpose.**

### Rengjøring av motorfilteret

Motorfilteret må rengjøres med jevne mellomrom ved at du banker det rent eller skyller det.

#### Figur 34

- Åpne støvromdekelet (se figur 23).
- Trekk ut motorfilteret i pilens retning.
- Rengjør motorfilteret ved å banke det.
- Hvis motorfilteret er svært skittent, bør det skylles. La filteret tørke i minst 24 timer.
- Etter rengjøringen skyver du motorfilteret inn i apparatet og lukker støvromdekelet.

- ! **Obs! Støvsugeren må ikke brukes uten motorbeskyttelsesfilter!**

### Bytte mikrohygienefilter

Når skal jeg bytte? Hver gang du bytter papirfilter

#### Figur 35\*

- Åpne støvromdekelet (se bilde 23).
- Løsne filterholderen ved å skyve låsestangen i pilens retning.
- Ta ut mikrohygienefilteret. Sett inn nytt mikrohygienefilter.
- Sett inn filterholderen og lukk apparatet.

### Bytte mikro-aktivkullfilter

Hvis støvsugeren din er utstyrt med et mikro-aktivkullfilter, må dette byttes hvert halvår.  
\* alt etter utstyr

## Figur 36\*

- Åpne støvromdekselet (se bilde 23).
- Løsne filterholderen ved å skyve låsestangen i pilens retning.
- Ta ut mikro-aktivkullfilteret.
- Sett inn nytt mikro-aktivkullfilter.
- Sett inn filterholderen og lukk apparatet.

## Bytte Hepa-filter

Hvis støvsugeren din er utstyrt med Hepa-filter, må dette byttes én gang i året.

## Rengjøre (H)EPA\*-utblåsningsfilter

(H)EPA\*-filteret er laget slik at det ikke trenger å skiftes ut dersom apparatet brukes på tiltenkt vis i husholdningen.

For at støvsugeren skal jobbe med optimal effekt, bør (H)EPA\*-filteret vaskes etter et år. Filteret fungerer like godt selv om overflaten på filteret skulle bli misfarget.

## Bilde 37\*

- Åpne klaffen bak.
- Løsne (H)EPA\*-filteret ved å trekke lukkefliken i pilretningen og ta det ut av apparatet.
- Bank ut av filterenheten og vask den under rennende vann.  
Enheten kan vaskes med skåneprogram i vaskemaskinen ved maks. 30 °C og med laveste sentrifugeringsstall.  
**TIPS:** Legg filterenheten i en vaskepose for å skåne resten av vasken.
- La (H)EPA\*-filteret tørke helt (minst 24 timer) før du setter det inn i apparatet igjen.
- Lukk klaffen bak.

Etter å ha støvsugd fine støvpartikler (som f.eks. gips, sement, osv.) må du rengjøre motorfilteret ved å banke det ut. Eventuelt må motorfilter og utblåsningsfilter byttes.

## Vedlikehold

Støvsugeren må være slått av og frakoblet strømmen før hver rengjøring. Støvsuger og tilbehørsdeler av plast kan vedlikeholdes med et vanlig plastrensemiddel.

- ! **Ikke bruk skuremidler, glass- eller universallengjøringsmidler. Støvsugeren må aldri senkes i vann.**

Ved behov kan støvbeholderrommet suges rent ved hjelp av en annen støvsuger, eller ganske enkelt rengjøres med en tørr støvklut eller pensel.

Med forbehold om tekniske endringer.

## SV

Takk for att du valt att köpa en Bosch-dammsugare i BSGL3-serien.  
Bruksanvisningen visar olika BSGL3-modeller. Det kan alltså hända att vissa finesser och funktioner inte gäller just din modell.

Använd bara originaltillbehör från Bosch, de är specialframtagna till dammsugaren för att ge bästa möjliga sugeffekt.

## Fäll ut bildsidorna!

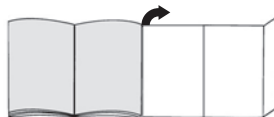

## Beskrivning av produkten

- 1 Omställbart golvmunestykke med opplåsningshylsa\*
- 2 Omstellbart golvmunestykke\*
- 3 Specialmunestykke for hårda golv\*
- 4 Djurhårsmunestykke\*
- 5 Teleskoprør med skjutmuff\*
- 6 Teleskoprør med skjutmuff og hylsupplåsning\*
- 7 Handtag\*
- 8 Dammsugarslang
- 9 Möbelmunestykke\*
- 10 Borrmunestykke\*
- 11 Fogmunestykke\*
- 12 Parkeringshjælp
- 13 Sladd
- 14 Utblåfilter
- 15 Till- og frânknaapp med elektronisk innstâllning av sugeffekten\*
- 16 Permanentfilter for dammbehållare
- 17 Microfilter for dammbehållare
- 18 Dammbehållare for dammsugning utan dammpåse
- 19 Dammpåse\*
- 20 Förvaringshjælp (på dammsugarens undersida)
- 21 Motorskyddsfilter, tvättbart
- 22 Lock till dammbehållare
- 23 Bårhandtag (på fram- og baksida)
- 24 Utblåsgaller
- 25 Indikering for byte av dammpåsen\*

## Reservdeler och extratillbehör

### A Reservfilterförpackning

Vi rekommenderar att du använder originaldammsugarpåsar av typ G ALL, så att maskinen kan ge optimal effektivitet.

Innehåll:

- 4 dammsugarpåsar med stângning
- 1 mikrohygienfilter

\* beroende på utförande

## ! OBS!

- Vi rekommenderar att du bara använder dammsugarpåsar som är original. Dammsugaren är mycket effektiv och om du använder kvalitetsdammsugarpåsar får du mycket bra slutresultat. Använder du bara kvalitetsdammsugarpåsar som originalpåsar från Bosch, så uppnår enheten den energieffektivitetsklassning, dammupptagning och det partikelutsläpp som EU-energimärkningen anger. Använder du sämre dammsugarpåsar (t.ex. papperspåsar) kan det dessutom påverka maskinens livslängd och kapacitet negativt. Dessutom kan dammsugarpåsar som inte passar eller är av sämre kvalitet ge dammsugaren skador. Vår garanti täcker inte sådan skador. Du hittar mer information på [www.bosch-home.com/dust-bag](http://www.bosch-home.com/dust-bag). Där kan du även beställa dammsugarpåsar som är original.

**B Textildammsugarpåse (permanentpåse) BBZ10TFG**  
Återanvändbar dammsugarpåse med kardborrförslutning.

**C HEPA-filter BBZ153HF**  
Extrafilter för renare utblåsluft.  
Rekommenderas för allergiker. Byt årligen!

**D Aktivt mikrokolfilter BBZ192MAF**  
Kombination av mikro- och aktivt kolfilter.  
Långtidsverkande mot dålig lukt. Byt en gång i halvåret! Byt kolfilterramarna mot mikrofilterhållare.  
**Obs!** Det går inte att kombinera "Hepa-filter" + "Aktivt mikrokolfilter".

**E Munstycke för hårda golv BBZ123HD**  
För dammsugning hårda golv (parkett, klinker, terrakotta,...)

## Före första användning

**Bild 1\***  
Sätt fast handtaget på slangen och ställ in det.

**Bild 2\***  
Skjut in fogmunstycke och dynmunstycke i tillbehörsförvaringen på det sätt som visas.

## Starta dammsugaren

**Bild 3**  
a) Sätt i slangfästet i öppningen i locket.  
b) Om du vill ta bort slangen, trycker du ihop båda spärrarna och drar sedan ut slangen.

**Bild 4\***  
a) Sätt ihop handtag och teleskoprör.  
b) Skjut in handtaget i teleskopröret tills det snäpper fast.  
Lossa anslutningen genom att trycka på hylsupplåsningen och dra ut teleskopröret.

**Bild 5\***  
a) Sätt ihop golvmunstycke och teleskoprör.  
b) Skjut in teleskopröret i golvmunstycket tills det snäpper fast.  
Lossa anslutningen genom att trycka på hylsupplåsningen och dra ut teleskopröret.



**Bild 6\***  
Lossa teleskopröret genom att justera skjutknappen/skjutmuffen i pilens riktning och ställ in den längd du vill ha.

**Bild 7**  
Ta tag i kontakten och dra ut sladden till önskad längd och sätt in kontakten i vägguttaget.



**Bild 8**  
Slå på/av dammsugaren genom att vrida till/frånvredet i pilens riktning.

## Ändra sugeffekt

**Bild 9**  
Ställ in sugkraften genom att vrida till/frånknappen i pilens riktning.  
Vrid vredet i pilens riktning, så ställer du in sugeffekten steglöst.

- Lågeeffektintervallet =>   
Damsuger ömtåliga material, t.ex. stoppade möbler, gardiner.
- Mellaneffektintervallet =>   
För daglig städning och lätt nedsmutsning.
- Högeffektintervallet =>   
Rengör grova golvbeläggningar, hårda golv och kraftigt smuts.

## Dammsuga

**Bild 10\***  
Ställa in golvmunstycket:  
■ Mattor och heltäckningsmattor =>   
■ Släta golv => 



## Varning!

Golvmunstycket utsätts för ett visst slitage, beroende på vad du har för sorts golv (t.ex. grova, rustika klinker). Därför bör munstyckets gliddynor kontrolleras med jämna intervall. Om munstyckets gliddynor är slitna och vassa, kan känsliga golv som parkett eller linoleum ta skada. Tillverkaren tar inget ansvar för eventuella skador som har uppstått på grund av att munstyckets gliddynor är slitna.

## Bild 11

Ta fram möbelmunstycket och fogmunstycket ur tillbehörsfacket, se bilden.

## Bild 12\*

Dammsugning med extra tillbehör  
Sätt det munstycke du vill använda på utsugningsröret eller handtaget:

- a) Fogmunstycke för dammsugning av fogar och hörn, m.m.
- b) Dynmunstycke för dammsugning av stoppade möbler, gardiner, etc.

## Bild 13

Sätt tillbaka fogmunstycket och möbelmunstycket i tillbehörsfacket när du använt dem, se bilden.

## Bild 14\*

- Fäst borrhmunstycket på handtaget och sätt det mot väggen så att munstyckets borrhålsöppning är rakt över stället där du ska borra.
- Ställ in dammsugaren på låg sugeffekt och slå sedan på den.
- Borrhmunstycket sugs fast i det läge som du valt. Eventuellt måste du höja sugeffekten efteråt, allt beroende på hur väggytan där du ska borra ser ut, så att inte borrhmunstycket lossnar.  
När du borrar sugs findammet upp automatiskt.

**! Observera: Använd bara borrhmunstycket med dammbehållare isatt, eftersom fint borrhdam kan påverka filterpåsens funktion.**

## Bild 15\*

Djurhårsmunstycke  
Golvmunstycke för lätt och grundlig dammsugning av djurhår  
Rengör munstycket genom att dammsuga det med dammsugar-/teleskopröret.

## Specialmunstycke för hårda golv

### Bild 16\*

För dammsugning av hårda golvbeläggningar (kakel, parkett osv.)

Rengöring av specialmunstycket för hårda golv

### Bild 17\*

- a) Sug rent munstycket underifrån vid rengöring.
- b) Klipp av insnodda trådar och hår som fastnat med sax.  
Sug upp trådar och hårstrån med fogmunstycket.

## Turboborste

Om dammsugaren har turboborste, läs anvisningarna i bruksanvisningen om hur du använder och underhåller den.

### Bild 18

Vid korta pauser i dammsugningen kan du använda parkeringshjälpen på sidan.  
När dammsugaren stängts av, skjuter du in hakarna på golvmunstycket i skåran på sidan.

### Bild 19

Vid dammsugning i t.ex. trappor kan dammsugaren även bäras i något av de båda handtagen.

## Efter dammsugningen

### Bild 20

Dra ut kontakten ur vägguttaget.  
Dra lite i sladden och släpp den sedan (sladden rullas upp automatiskt).

### Bild 21

Vid uppställning/transport av dammsugaren kan förvaringshjälpen på undersidan användas. Ställ dammsugaren upprätt. Skjut in haken på golvmunstycket i spåret på dammsugarens undersida.

Du har skaffat dig en golvdammsugare som suger upp alla sorters torrt damm, både med dammbehållare och dammpåse.

Vi rekommenderar:

- att du använder dammbehållare i framförallt hobbyrum, t.ex. för att suga upp sågspån osv.
- att du använder dammpåsen för vanlig hushållsstädning.

## Dammsuga med dammbehållare

- **Obs!** Indikeringen för filterbyte fungerar bara när du kör med dammsugarpåse.

### Bild 22

Du får bäst resultat om effektreglaget är i maxläge. Sänk bara effekten om du ska dammsuga ömtåliga material.

### Tömma dammbehållaren

För att få optimal sugeffekt, så ska dammbehållaren tömmas efter varje dammsugning.

### Bild 23

Öppna locket till dammbehållaren genom att skjuta låsspaken i pilens riktning.

### Bild 24

Ta ut dammbehållaren ur enheten.

### Bild 25

- Lossa de båda snäpplåsen på bottenklaffen i pilens riktning, öppna klaffen så att den låser mot anslaget, töm smutsen nedåt ur behållaren.
- Då du stänger bottenklaffen, se till att kanten inte är smutsig och rengör vid behov.
- Stäng bottenklaffen och se till så att du hör den snäppa fast.

### Bild 26

Sätt i dammbehållaren igen i enheten och stäng locket.

- **Observera: När du dammsugit ett tag kan dammbehållarens insida bli repig och mjölkig. Det påverkar emellertid inte dammsugarens funktion, dvs. den är fortfarande fullt funktionsduglig.**

## Rengöra permanent- och microsanfiltret i dammbehållaren

### Rengöringsintervall (tvätta filtersystemet):

- Vid fel, dvs. varje gång du åtgärdar en igentäppning.
- Minst en gång i halvåret.

### Bild 27

- Tryck förslutningsfliken på behållarens baksida inåt och ta av microsanfiltret från behållaren.
- Ta ut permanentfiltret ur behållarbotten.

### Bild 28

- Tvätta ur microsan- och permanentfiltren. Låt därefter filtret torka i minst 24 timmar.
  - Sätt tillbaka permanentfiltret i behållarbotten efter rengöringen.
- Sätt på microsanfiltret på behållaren och stäng i pilens riktning. Det ska höras när låssnäpporna tar i.

## Fel

Åtgärda igentäppning i dammbehållaren.

### Bild 29

- Tömma dammbehållaren (se bild 25)
- Ta bort igentäppningen, t.ex. med hjälp av en skruvmejsel eller genom att knacka ur.
- Stäng bottenklaffen och se till så att du hör den snäppa fast.

## Dammsuga med dammpåse

Det går även att använda en dammpåse i stället för dammbehållare.

### Bild 30

- Öppna dammsugarlocket.
- Ta ur dammbehållaren och sätt i dammsugarpåsen.
- Stäng locket.

Du har nu en mycket effekt- och sugstark dammsugare. Maxiinställningen passar för hårt golv och mycket smutsiga mattor utan lugg.

Du kan ställa in sugkraften steglöst med effektreglaget (se bild 9).

- **Lågeffektsläge:**  
För dammsugning av känsliga material, t.ex. gardiner.
- **Medeleffektsläge:**  
För daglig rengöring och lätt nedsmutsning.
- **Maxeffektläget:**  
För rengöring av kraftiga golvbeläggningar, hårda golv och vid kraftig nedsmutsning.

## Byta filter

### Byta dammsugarpåse

### Bild 31

- Lyser hela filterindikeringen på locket när du lyfter upp munstycket från golvet på maxeffekt, så är det dags att byta dammsugarpåse även om den inte är full. I det här fallet är det innehållet i påsen som gör att du måste byta den. Munstycke, rör och slang får inte vara igensatta eftersom det kan aktivera filterindikeringen.

### Bild 32

Öppna dammsugarlocket genom att trycka in låset i pilens riktning.

### Bild 33

a) Stäng dammsugarpåsen genom att dra upp fliken. Ta sedan ut påsen.

b) Sätt i den nya dammsugarpåsen i hållaren tills det tar emot.

! Observera: Locket kan stängas först när

- dammsugarpåsen sitter i.

### Rengöra motorskyddsfiltret

Rengör motorskyddsfiltret med jämna mellanrum genom att knacka ur eller tvätta rent det.

### Bild 34

- Öppna locket till dammbehållaren (se bild 23).
- Ta ur motorskyddsfiltret i pilens riktning.
- Knacka ur motorskyddsfiltret.
- Är motorskyddsfiltret jättesmuttigt, tvätta ur det. Låt sedan filtret torka i minst 24 timmar.
- Sätt i det rengjorda motorskyddsfiltret i enheten och stäng locket till dammbehållaren.

! Observera: Du får inte använda dammsugaren utan

- motorskyddsfilter!

### Byta hygienmikrofilter

När byter man hygienmikrofilter: Varje gång du börjar på en ny förpackning dammsugarpåsar.

### Bild 35\*

- Öppna dammsugarlocket (se bild 23).
- Öppna filterhållaren genom att trycka in låsningen i pilens riktning.
- Ta ut hygienmikrofiltret. Lägga i ett nytt hygienmikrofilter i dammsugaren.
- Sätt tillbaka filterhållaren i dammsugaren.

### Byta aktivt mikrokolfilter

Om dammsugaren har aktivt mikrokolfilter, så ska det bytas varje halvår.

### Bild 36\*

- Öppna dammsugarlocket (se bild 23).
- Öppna filterhållaren genom att trycka in låsningen i pilens riktning.
- Ta ut det aktiva mikrokolfiltret.
- Sätt in nytt aktivt mikrokolfilter.
- Sätt tillbaka filterhållaren i dammsugaren.

### Rengöra (H)EPA\*utblåsfiler

(H)EPA\*filtret är gjort så att du inte behöver byta det om du bara använder enheten för avsett hemmabruk. Tvätta ur (H)EPA\*filtret varje år, så att dammsugaren får optimal effektivitet. Filtereffekten är densamma, även om filterytan blir missfärgad.

### Bild 37\*

- Öppna bakluckan.
- Lossa (H)EPA\*filtret genom att trycka låsflikarna i pilens riktning och ut ur enheten.
- Knacka ur filterinsatsen och skölj av under kran. Enheten går även att skontvätta i tvättmaskin på max. 30°C med lågt centrifugeringsvarvtal.  
**TIPS:** Lagg filterenheten i tvättpåse, så skyddar du resten av tvätten.
- Låt (H)EPA\*-filtret torka ordentligt (min. 24 h) innan du sätter i och låser det i enheten.
- Stäng bakluckan.

Har du dammsugit upp findamm (t.ex. gips, cement osv.), knacka ur motorskyddsfiltret, byt motorskydds- och utblåsfiler om det behövs.

### Skötsel

Stäng alltid av dammsugaren och dra ur kontakten ur vägguttaget innan du rengör dammsugaren. Dammsugare och plasttillbehör kan rengöras med mild diskmedel.

! Använd inte repande skurmedel, glas- eller allrengöringsmedel. Sänk aldrig ned dammsugaren i vatten.

Dammbehållaren kan vid behov rengöras med en annan dammsugare eller bara rengöras med en torr dammtrasa/dammborste.

Med förbehåll för tekniska ändringar.

Onnittelumme, olet valinnut laadukkaan Bosch-mallisarjan BSGL3 pölynimurin. Tässä käyttöohjeessa esitellään erilaisia BSGL3-malleja. Sen tähden on mahdollista, että kaikki kuvatut varusteet ja toiminnot eivät koske valitsemaasi pölynimuria.

Suosittellemme käyttämään vain alkuperäisiä Bosch-varusteita, jotka on suunniteltu erityisesti tähän pölynimuriin parhaan imurointituloksen saavuttamiseksi.

#### Avaa kuvasivut!

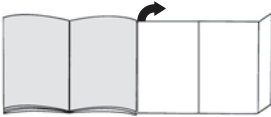

#### Laitteen kuvaus

- 1 Lattia-/mattosuulake irrotusholkilla\*
- 2 Lattia-/mattosuulake\*
- 3 Kovien lattioiden suulake\*
- 4 Eläinten karvojen suulake\*
- 5 Teleskooppiputki liukumansetilla\*
- 6 Teleskooppiputki liukumansetilla ja irrotusholkilla\*
- 7 Letkun kahva\*
- 8 Imuletku
- 9 Huonekalusuutin\*
- 10 Poraussuulake\*
- 11 Rakosuulake\*
- 12 Taukoteline
- 13 Verkkoliitäntäjohto
- 14 Poistoilman suodatin
- 15 Käynnistyskytkin elektronisella imutehon säätimellä\*
- 16 Pölysäiliön kesto-suodatin
- 17 Pölysäiliön mikro-suodatin
- 18 Pölysäiliö ilman pölypussia tapahtuvaan imurointiin tai vastaava
- 19 Pölypussi\*
- 20 Säilytyspidike (laitteen alapuolella)
- 21 Moottorinsuojasuodatin, pestävä
- 22 Pölypussisäiliön kansi
- 23 Kantokahvat (etu- ja takapuolella)
- 24 Poistoilmaritilä
- 25 Suodattimen vaihdon ilmaisin\*

## Varaosat ja lisävarusteet

### A Vaihtopölypussipakkaus

Jotta laite toimii optimaalisella tehollaan, suosittelemme käyttämään alkuperäisiä pölypusseja, malli G ALL.

- Sisältö:
- 4 pölypusseja ja suljinta
  - 1 mikro-suodatin

### ! HUOMAUTUS

Suosittellemme käyttämään yksinomaan alkuperäisiä pölypusseja.

Tämä laite on huipputehokas pölynimuri, jonka puhdistustulokset ovat korkealaatuisia pölypusseja käytettäessä erinomaiset. Vain korkealaatuisten pölypussien, kuten erityisesti Bosch in alkuperäisten pölypussien, käyttö takaa EU:n energiamerkissä annettujen tehokkuusluokkaa, pölynimukykyä ja pölynpidätyskykyä koskevien arvojen saavuttamisen.

Heikkolaatuisten pölypussien (esimerkiksi paperipussien) käyttö voi lisäksi vaikuttaa negatiivisesti laitteen käyttöikään ja tehoon. Sopimattomien ja heikkolaatuisten pölypussien käyttö voi vaurioittaa pölynimuria. Takuumme ei kata tällaisia vaurioita."

Lisätietoja löydät osoitteesta

[www.bosch-home.com/dust-bag](http://www.bosch-home.com/dust-bag). Täältä voit myös tilata alkuperäisiä pölypusseja.

### B Kangassuodatin (kesto-suodatin) BBZ10TFG

Uudelleenikäytettävä suodatin tarrasuulkimella.

### C HEPA-suodatin BBZ153HF

Lisäsuodatin puhtaampaa puhallusilmaa varten. Suositellaan allergikoille. Vaihdeettava vuosittain.

### D Mikroaktiivihiihisuodatin BBZ192MAF

Mikron ja aktiivihiihisuodattimen yhdistelmä. Poistaa häiritsevät hajut. Vaihdeettava puolivuositain. Vaihda hiihisuodattimen kehys mikro-suodattimen pidikkeeseen.

#### Muista!

Yhdistelmä "Hepa-suodatin" +

"Mikroaktiivihiihisuodatin" ei ole mahdollinen.

### E Lattiasuutin BBZ123HD

Tasaisten lattioiden imurointiin (parketti, laatat, terrakotta,...)

## Ennen ensimmäistä käyttöä

### Kuva 1\*

Pistä kahva imuletkuun ja lukitse.

### Kuva 2\*

Työnnä rakosuutin ja tekstiilisuutin kuvan mukaisesti lisävarustetekoteloon.

## Käyttöönotto

### Kuva 3

- a) Kiinnitä imuletkun istukka kannen imuaukkoon.  
b) Irrottaessasi imuletkun paina molemmista lukitusnokista ja vedä letku irti.

### Kuva 4\*

- a) Liitä kahva ja teleskooppiputki yhteen.  
b) Työnnä kahvaa teleskooppiputkeen kunnes se lukittuu paikalleen.  
Liitoksen irrottamiseksi paina irrotusholkista ja vedä teleskooppiputki irti

### Kuva 5\*

- a) Liitä teleskooppiputki ja lattiasuulake.  
b) Työnnä teleskooppiputkea lattiasuulakkeen pidikkeeseen kunnes se lukkiutuu.  
Liitoksen irrottamiseksi paina irrotusholkista ja vedä teleskooppiputki irti

### Kuva 6\*

Siirtämällä liukumansettia/liukupainiketta nuolen suuntaan teleskooppiputki vapautuu ja voit säätää halutun pituuden.

### Kuva 7

Tartu verkkojohtoon, vedä haluttu määrä ulos ja pistä pistoke pistorasiaan.



### Kuva 8

Pölynimurin käynnistys ja sammutus tapahtuu painamalla käynnistys/sammutusnäppäimestä nuolen suuntaan.

## Imutehon säätö



### Kuva 9

Imutehon säätö tapahtuu kääntämällä käynnistys-/sammutusnäppäintä nuolen suuntaan. Haluttu imuteho voidaan säätää portaattomasti säätönuppia kiertämällä.

- Pieni teho =>   
Herkkien materiaalien imurointiin, kuten esim. pehmusteet, verhot, jne.
- Keskiteho =>   
Päivittäiseen siivoukseen.
- Suuri teho =>   
Karkeiden lattiapintojen siivoukseen, kovat lattiat ja erittäin likaiset pinnat.

## Imurointi

### Kuva 10\*

- Lattiasuulakkeen säätö:
- matot ja kokolattiamatot => 
  - sileät lattiat => 

## Huomio!

Lattiasuulakkeet kuluvat jonkin verran koviin lattioiden ominaisuuksista riippuen (esimerkiksi karkeapintaiset, talonpoikaistyyliset kaakelit). Tarkasta sen tähden suulakkeen pohja säännöllisesti. Kuluneet, teräväreunaiset suulakepohjat voivat aiheuttaa vaurioita hellävaraisesti käsiteltäviin lattapintoihin kuten parkettiin tai linoleumiin. Valmistaja ei vastaa mahdollisista kuluneen lattiasuulakkeen aiheuttamista vahingoista.

### Kuva 11

Ota tekstiilisuutin ja rakosuutin kuvan mukaisesti lisävarustekotelosta.

### Kuva 12\*

Imeminen lisävarusteella

Pistä suutin tarvittaessa imuputkeen tai kahvaan:

- a) Rakosuutin rakojen ja nurkkien jne. imuroimiseen
- b) Huonekalusuutin huonekalujen, verhojen jne. imuroimiseen.

### Kuva 13

Työnnä rakosuutin ja tekstiilisuutin käytön jälkeen kuvan mukaisesti lisävarustekoteloon.

### Kuva 14\*

- Kiinnitä poraussuulake kädensijaan ja laita se seinää vasten siten, että suulakkeen porausreiän aukko on suoraan porattavan reiän kohdalla.
- Säädä laite pienimmälle teholle ja kytke se sitten päälle.
- Poraussuulake pysyy imutehon avulla halutussa kohdassa.  
Tehoa kannattaa ehkä säätää suuremmalle porattavan seinäpinnan ominaisuuksista riippuen, jotta poraussuulake imeytyy tiiviisti kiinni pintaan. Hieno pöly imetään porattaessa automaattisesti.

! **Huomio: Poraussuulaketta tulisi käyttää vain pölyysäiliön yhteydessä, koska hieno porauspöly voi vaikuttaa pölypussin toimintaan.**

### Kuva 15\*

Eläinten karvojen suulake

Lattiasuulake eläinten karvojen helppoon ja perusteelliseen imuroimiseen  
Puhdista suulake helposti imuputkella / teleskooppiputkella imuroimalla

## Kovan lattian suulake

### Kuva 16\*

Koviin lattioiden imurointiin (laatat, parketti, jne.)

Koviin lattioiden suulakkeen puhdistus

### Kuva 17\*

- a) Puhdista suulake imuroimalla sen alapinta.
- b) Leikkaa harjaan kiertyneet langanpätkät ja hiukset saksilla poikki.  
Imuroi langanpätkät ja hiukset irti rakosuulakkeen avulla.

\* varusteista riippuen

## Turboharja

Jos laitteessasi on turboharja, saat oheisista käyttöohjeista tietoja ja ohjeita sen käytöstä ja huollosta.

### Kuva 18

Lyhyiden imurointitaukojen aikana voit käyttää tautokelinettä laitteen takana.

Kun olet sammuttanut laitteen, työnnä lattiasuulakkeen pidike uraan laitteen takana.

### Kuva 19

Imuroitaessa esim. portaita, laitetta voidaan kantaa yhdestä kahvasta.

## Työn jälkeen

### Kuva 20

Irrota verkkopistoke seinästä.

Vedä kevyesti johdosta ja päästä irti (johto kelautuu automaattisesti).

### Kuva 21

Laitteen säilyttämiseen/kuljetukseen voit käyttää laitteen alapuolella olevaa säilytyspidikettä. Laita laite pystyasentoon. Työnnä lattiasuulakkeessa oleva pidike laitteen alapuolella olevaan uraan.

Olet hankkinut lattiapölynimurin, jolla voit imuroida kaikenlaista kuivaa likaa sekä pölysäiliön että pölypussin avulla.

Suosittellemme käyttämään

- pölysäiliötä erityisesti harrastustöissä, kuten esim. sahauslastujen poistamiseen, jne.
- pölypussia ennen kaikkea tavallisissa kotitalouden siivoustöissä.

## Imurointi pölysäiliöllä

- **Huomio: Suodattimen vaihdon ilmaisin toimii vain**
- **suodatinpussin kanssa.**

### Kuva 22

Laita tehonsäädin maksimiasentoon parhaan mahdollisen imurointituloksen saavuttamiseksi.

Suosittellemme tehon pienentämistä vain erittäin herkkiä materiaaleja imuroitaessa.

### Pölysäiliön tyhjennys

Parhaan mahdollisen imurointituloksen saavuttamiseksi, pölysäiliö tulisi tyhjentää jokaisen käyttökerran jälkeen.

### Kuva 23

Avaa pölypussisäiliön kansi nostamalla lukituksesta nuolen suuntaan.

### Kuva 24

Poista pölysäiliö laitteesta.

### Kuva 25

- Irrota pohjalevyn molemmat pikalukitsimet nuolen suuntaan, avaa luukku ääriasentoon lukitukseen ast kaada pöly pois säiliöstä.
- Varmista pohjaluukku sulkiessasi, että reuna ei ole likainen; puhdista tarvittaessa.
- Sulje pohjaluukku ja lukitse se kuuluvasti.

### Kuva 26

Aseta pölysäiliö taas laitteeseen ja sulje pölypussisäiliön kansi.

### ■ Huomio: Useamman imurointikerran jälkeen

- **pölysäiliö saattaa naarmuuntua sisältä ja muuttua sameaksi. Tämä ei kuitenkaan vaikuta mitenkään pölynimurin toimintaan, eli se on edelleenkin täys toimintakuntoinen.**

## Pölysäiliön kesto- ja Microsan-suodattimen puhdistus

### Milloin puhdistettava (suodatinjärjestelmän pesu):

- Jokaisen käyttöhäiriön jälkeen, eli kun tukkeutuma on poistettu.
- Vähintään puolivuositain.

### Kuva 27

- Paina säiliön takasivulla oleva lukitsinkieleke sisäänpäin ja poista Microsan-suodatin säiliöstä.
- Poista kesto-suodatin säiliön pohjalevystä.

### Kuva 28

- Pese Microsan- ja kesto-suodatin. Anna suodattimier kuivua sen jälkeen vähintään 24 tuntia.
- Aseta kesto-suodatin puhdistuksen jälkeen pohjalevyyn. Aseta Microsan-suodatin säiliön päälle ja sulje nuolen suuntaan. Lukitse lukitsinkieleke kuuluvasti.

## Käyttöhäiriö

Pölysäiliössä olevan tukkeutuman poisto.

### Kuva 29

- Säiliön tyhjentäminen (ks. kuva 25)
- Irrota tukos esimerkiksi ruuvimeisselillä ja poista se ravistamalla.
- Sulje pohjaluukku ja lukitse se kuuluvasti.

## Pölypussin käyttö

Pölysäiliön tilalla voidaan tarvittaessa käyttää myös pölypussia.

### Kuva 30

- Avaa pölypussisäiliön kansi.
- Poista pölysäiliö ja laita suodatinpussi tilalle.
- Sulje laitteen kansi.

Olet hankkinut erittäin tehokkaan ja imevän laitteen. Max. tehoa suositellaan vain erittäin likaantuneille matalanukkaisille mattolattioille ja koviille lattianpinnoille.

\* varusteista riippuen



Imutehon säätimestä (kts. kuva 9) voidaan säätää portaattomasti haluttu imuteho.

- Alin tehoalue:  
herkkien materiaalien imurointiin, esim. verhot.
- Keskimmäinen tehoalue:  
Päivittäiseen siivoukseen.
- Suurin tehoalue:  
Karkeiden lattiapintojen siivoukseen, kovat lattiat ja erittäin likaiset pinnat.

## Suodattimen vaihto

### Suodatinpussin vaihto

#### Kuva 31

- Jos kannessa oleva suodattimen vaihdon ilmaisin on kokonaan täynnä, kun lattiasuulake on irti lattiasta ja imuteho on säädetty suurimmalle teholle, pölypussi on vaihdettava, vaikka se ei vielä olisi aivan täynnä. Tässä tapauksessa pölyn laji tekee vaihdon tarpeelliseksi. Suulake, imuputki ja imuletku eivät saa olla tukossa, koska myös tämä aiheuttaa suodattimen vaihdon ilmaisimen laukeamisen.

#### Kuva 32

Avaa kansi painamalla lukituksesta nuolen suuntaan.

#### Kuva 33

- Sulje suodatinpussi vetämällä pölypussin sulkimesta ja ota se pois.
- Työnnä uusi suodatinpussi rajoittimeen asti pitimessä.

- ! Huomio: Kansi sulkeutuu vain jos sisällä on suodatinpussi.

### Moottorinsuojasuodattimen puhdistus

Moottorinsuojasuodatin on puhdistettava säännöllisin väliajoin ravistamalla tai pesemällä!

#### Kuva 34

- Avaa pölypussisäiliön kansi (katso kuva 23).
- Vedä moottorinsuojasuodatin nuolen suuntaan pois paikaltaan.
- Puhdista moottorinsuojasuodatin ravistamalla.
- Jos moottorinsuojasuodatin on erittäin likainen, pese se. Anna suodattimen kuivua vähintään 24 tuntia.
- Työnnä moottorinsuojasuodatin laitteeseen puhdistuksen jälkeen ja sulje pölypussisäiliön kansi.

- ! Huomio: Pölynimuria ei saa käyttää ilman moottorinsuojasuodatinta!

### Mikrosuodattimen vaihto

Milloin pitää vaihtaa: Aina uuden vaihtosuodatinpakkauksen yhteydessä

#### Kuva 35\*

- Avaa pölypussisäiliön kansi (katso kuva 23).
- Vapauta suodattimen pidin painamalla lukituksesta nuolen suuntaan.

- Ota mikrosuodatin pois. Laita uusi mikrosuodatin laitteeseen.
- Laita suodattimen pidin laitteeseen ja lukitse se.

### Mikroaktiivihiihsuodattimen vaihto

Jos laitteessasi on mikroaktiivihiihsuodatin, se tulisi vaihtaa puolen vuoden välein.

#### Kuva 36\*

- Avaa pölypussisäiliön kansi (katso kuva 23).
- Vapauta suodattimen pidin painamalla lukituksesta nuolen suuntaan.
- Ota mikroaktiivihiihsuodatin pois.
- Laita uusi mikroaktiivihiihsuodatin paikalleen
- Laita suodattimen pidin laitteeseen ja lukitse se.

### (H)EPA\*-poistoilmansuodattimen puhdistus (Ultra (H)EPA\*-hygieniasuodatin)

(H)EPA\*-suodatin on suunniteltu siten, että sitä ei tarvitse vaihtaa, kun laitetta käytetään ohjeiden mukaan kotitalouskäytössä.

Jotta pölynimuri toimii optimaalisella teholla, (H) EPA\*-suodatin on hyvä pestä noin vuoden välein. Suodattimen teho säilyy muuttumattomana suodattimen pinnan mahdollisesta värjäytymisestä huolimatta.

#### Kuva 37\*

- Avaa takaluukku.
- Vapauta (H)EPA\*-suodattimen lukitus painamalla lukitsinkielekettä nuolen suuntaan ja ota se pois laitteesta.
- Puhdista suodatinyksikkö kopistamalla ja pese se juoksevan veden alla.  
Yksikkö voidaan vaihtoehtoisesti puhdistaa pesukoneessa enintään 30°C:n hienopesuohjelmalla ja pienimmällä linkousteolla.  
**VIHJE:** Laita suodatinyksikkö muun pyykin suojaamiseksi pesupussiin.
- Kun (H)EPA\*-suodatin on kuivunut täysin kuivaksi (vähintään 24 h), laita se takaisin laitteeseen ja lukitse paikalleen.
- Sulje takaluukku.

Kun olet imuroinut hienoja pölyhiukkasia (kuten esim. kipsi, sementti jne.), puhdista moottorinsuojasuodatin kopistamalla tai vaihda tarvittaessa moottorinsuodatin ja poistoilmansuodatin.

## Hoito

Ennen pölynimurin jokaista puhdistusta sen täytyy olla pois päältä ja pistoke pois seinästä. Pölynimuria ja lisätarvikkeita voidaan hoitaa tavallisilla muovinpuhdistusaineilla.

- ! Älä käytä hankausaineita, lasin- tai yleispuhdistusaineita. Älä koskaan upota pölynimuria veteen.

Pölypussisäiliö voidaan tarvittaessa imuroida toisella pölynimurilla tai puhdistaa yksinkertaisesti kuivalla pölyrätillä / pölyharjalla.

Oikeus teknisiin muutoksiin pidätetään.

\* varusteista riippuen

Nos alegra que haya elegido un aspirador Bosch de la serie BSGL3.

En estas instrucciones de uso se presentan diferentes modelos BSGL3. Por ello, es posible que no todas las características técnicas y funciones descritas sean aplicables a su modelo.

Se deben usar solo los accesorios originales de Bosch, creados especialmente para su aspirador, con el fin de obtener los mejores resultados de aspiración.

### ¡Abrir los desplegables laterales!

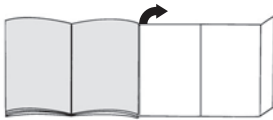

## Descripción de los aparatos

- 1 Cepillo universal con dos posiciones con casquillo de desbloqueo\*
- 2 Boquilla universal con dos posiciones\*
- 3 Boquilla para suelos duros\*
- 4 Cepillo para aspirar pelos de animales\*
- 5 Tubo telescópico con manguito desplazable\*
- 6 Tubo telescópico con manguito desplazable y casquillo de desbloqueo\*
- 7 Empuñadura del tubo\*
- 8 Tubo flexible de aspiración
- 9 Boquilla para tapicería
- 10 Boquilla para restos de taladrado\*
- 11 Boquilla larga\*
- 12 Soporte para el tubo
- 13 Cable de alimentación de red
- 14 Filtro de salida
- 15 Tecla de conexión y desconexión con regulador electrónico de la potencia de aspiración\*
- 16 Filtro permanente para el depósito de polvo
- 17 Microfiltro para el depósito de polvo
- 18 Depósito de polvo para aspirar sin bolsa filtrante o de modo alternativo
- 19 Bolsa filtrante\*
- 20 Soporte para el tubo en posición vertical (en la parte inferior del aparato)
- 21 Filtro protector del motor, lavable
- 22 Tapa del compartimento general
- 23 Asas de transporte (en las partes delantera y trasera)
- 24 Rejilla de salida
- 25 Indicador de cambio de filtro\*

## Piezas de repuesto y accesorios especiales

### A Paquete de filtros de repuesto

Para que el aparato funcione a pleno rendimiento, recomendamos usar bolsas de repuesto originales del tipo G ALL.

Contenido:

- 4 bolsas para polvo con cierre
- 1 microfiltro higiénico

### ● ADVERTENCIA

Recomendamos utilizar únicamente nuestras bolsas para polvo originales.

El aparato adquirido es una aspiradora de gran eficiencia que logra muy buenos resultados de limpieza si se utiliza con bolsas para polvo de calidad. El cumplimiento de los valores indicados en la etiqueta energética de la UE sobre la clase de eficiencia, la aspiración de polvo y la capacidad de retención del polvo solo está garantizado con el uso de bolsas para polvo originales de Bosch.

El uso de bolsas para polvo de una calidad inferior (p. ej., bolsas de papel) puede dar lugar a una disminución significativa de la vida útil y la potencia del aparato. Finalmente, el uso de bolsas para polvo que no sean adecuadas o no cumplan la calidad requerida puede causar daños en la aspiradora. Tales daños no están cubiertos por nuestra garantía.

Encontrará más información al respecto en [www.bosch-home.com/dust-bag](http://www.bosch-home.com/dust-bag). Allí también podrá solicitar nuestras bolsas originales para la aspiradora.

### B Filtro textil (permanente) BBZ10TFG

Filtro reutilizable con sistema de cierre textil.

### C Filtro HEPA BBZ153HF

Filtro adicional para una mayor depuración del aire de salida.

Recomendado para alérgicos. Cambiar anualmente.

### D Microfiltro de carbono activo BBZ192MAF

Combinación de un microfiltro y un filtro de carbono activo. Absorbe olores molestos durante mucho tiempo. Cambiar cada seis meses. Sustituir el soporte del filtro de carbono por el soporte del microfiltro.

#### Observaciones

El "filtro Hepa" y el Microfiltro de carbono activo no pueden combinarse.

### E Cepillo para suelos duros BBZ123HD

Para aspirar sobre suelos lisos (parqué, baldosas, terracota,...)

## Antes del primer uso

### Figura 1\*

Introducir la empuñadura en la manguera de aspiración hasta que encaje.

### Figura 2\*

Introducir la boquilla para tapicería y la boquilla para juntas en el alojamiento de los accesorios, como se muestra en la figura.

## Puesta en marcha

### Figura 3

- Introducir el otro extremo de la manguera de aspiración en el orificio de aspiración de la tapa hasta que encaje.
- Para quitar la manguera de aspiración, presionar las dos lengüetas de retención y extraer la manguera.

### Figura 4\*

- Unir la empuñadura y el tubo telescópico.
- Introducir la empuñadura en el tubo telescópico hasta que quede enclavada.  
Para separarlos, presionar el casquillo de desbloqueo y extraer el tubo telescópico.

### Figura 5\*

- Unir el cepillo universal y el tubo telescópico.
- Introducir el tubo telescópico en el racor del cepillo universal hasta que quede enclavado.  
Para separarlos, presionar el casquillo de desbloqueo y extraer el tubo telescópico.

### Figura 6\*

Desbloquear el tubo telescópico ajustando el manguito desplazable y la tecla de desbloqueo del tubo en la dirección de la flecha, y ajustar la longitud deseada.

### Figura 7

Tirar de la clavija de enchufe para sacar el cable de alimentación de red hasta la longitud deseada y enchufarla.



### Figura 8

Encender / apagar el aspirador accionando la tecla de conexión y desconexión en la dirección de la flecha.

## Regular la potencia de aspiración

### Figura 9



Regular la potencia de aspiración girando la tecla de conexión y desconexión en la dirección de la flecha. La potencia de aspiración deseada puede ajustarse progresivamente girando el mando regulador en la dirección de la flecha.

- Gama baja de potencia =>   
Para aspirar materiales delicados, p. ej., tapicerías, cortinas, etc.
- Gama media de potencia =>   
Para la limpieza diaria con poca suciedad.
- Gama de alta potencia =>   
Para limpiar revestimientos de suelo robustos, suelos duros y cuando hay mucha suciedad.

## Aspirado

### Figura 10\*

Ajustar el cepillo universal:

- Alfombras y moquetas => 
- Suelos lisos => 

### ¡Atención!

Los cepillos universales están sometidos a un gran desgaste, independientemente del estado del suelo duro (p. ej. suelos rugosos, rústicos, etc.). Por esta razón es aconsejable comprobar con cierta frecuencia la base de la boquilla. La base de la boquilla que presente desgaste o bordes afilados puede causar daños en suelos duros delicados, como parquet o linóleo. El fabricante no se responsabilizará de los daños ocasionados por las boquillas desgastadas.

### Figura 11

Extraer las boquillas para tapicería y para juntas del alojamiento de los accesorios, como se muestra en la figura.

### Figura 12\*

Aspirar con los accesorios adicionales  
Acoplar las boquillas al tubo de aspiración o a la empuñadura según las necesidades:

- Boquilla larga para aspirar juntas, esquinas, etc.
- Boquilla para tapicería para aspirar muebles tapizados, cortinas, etc.

### Figura 13

Después del uso, introducir la boquilla para tapicería y la boquilla para juntas en el alojamiento de los accesorios, como se muestra en la figura.

### Figura 14\*

- Fijar la boquilla para polvo de taladrar en la empuñadura y colocarla en la pared de manera que la abertura de la boquilla quede directamente sobre el agujero que se desea taladrar.
- Ajustar el aparato a un nivel de potencia bajo y entonces encenderlo.

- La boquilla para polvo de taladrar se mantiene en la posición deseada gracias a la potencia de aspiración. En caso necesario, dependiendo de las características de la superficie que se va a taladrar, se recomienda regular la potencia a un nivel superior para asegurar que la boquilla aspira sin moverse. Durante el proceso de taladrar, el polvo fino es aspirado automáticamente.

**¡Atención: la boquilla para polvo de taladrar debe usarse sólo en combinación con el depósito de polvo debido a que el polvo fino que se desprende del proceso de taladrar puede mermar el funcionamiento de la bolsa filtrante.**

#### Figura 15\*

Cepillo para aspirar pelos de animales  
Cepillo universal para aspirar a fondo y fácilmente pelos de animales  
Para limpiar el cepillo simplemente aspirarlo con el tubo de aspiración / tubo telescópico

#### Cepillo para suelos duros

#### Figura 16\*

Para aspirar revestimientos de suelos duros (baldosas, parqueté, etc.)

Limpieza del cepillo para suelos duros

#### Figura 17\*

- a) Para limpiar el cepillo, aspirarlo desde abajo.
- b) Cortar los hilos y pelos enredados con unas tijeras. Aspirar las pelusas y los cabellos con la boquilla para juntas.

#### Cepillo Turbo

Si su aparato está equipado con un cepillo Turbo, consulte las instrucciones de uso adjuntas relativas al empleo y al mantenimiento.

#### Figura 18

Al hacer una pausa, se podrá utilizar el soporte para el tubo dispuesto en un lateral del aparato. Después de apagar el aparato, introducir el gancho de la boquilla universal en el hueco dispuesto en el lateral del aparato.

#### Figura 19

Al aspirar escaleras se podrá transportar el aparato por una de ambas asas.

## Tras el trabajo

#### Figura 20

Retirar el enchufe.  
Tirar ligeramente del cable de alimentación de red y soltarlo (el cable se enrolla automáticamente).

#### Figura 21

Para guardar/transportar el aparato se puede utilizar el soporte para el tubo situado en la parte inferior del aparato. Colocar el aparato en posición vertical. Introducir el gancho de sujeción del cepillo universal en la ranura situada en la parte inferior del aparato.

Con la adquisición de un aspirador trineo se puede aspirar cualquier tipo de suciedad seca tanto con el depósito de polvo como con la bolsa filtrante.

Recomendamos utilizar

- el depósito de polvo para espacios de ocio, p. ej., para aspirar serrín, etc.
- la bolsa filtrante para la limpieza diaria de la casa.

## Trabajar con el depósito de polvo

**¡Atención: El indicador de cambio de filtro sólo funciona utilizándolo con una bolsa filtrante.**

#### Figura 22

Para obtener resultados de aspiración óptimos, ajustar el regulador de potencia a la posición máxima. Recomendamos reducir la potencia sólo cuando se trate de materiales muy delicados.

#### Vaciar el colector de polvo

Para conseguir una máxima eficacia de aspiración es conveniente vaciar el colector de polvo después de cada aplicación.

#### Figura 23

Abrir la tapa del compartimento general accionando la pestaña de cierre en la dirección de la flecha.

#### Figura 24

Extraer el depósito de polvo del aparato.

#### Figura 25

- Soltar los dos cierres de resorte de la tapa en la dirección de la flecha y abrir la trampilla hasta que enclave en el tope: el depósito vacía la suciedad hacia abajo.
- Al cerrar la tapa asegurarse de que la zona del borde no presenta suciedad, limpiarla en caso necesario.
- Cerrar la tapa y encajarla de forma audible.

#### Figura 26

Volver a colocar el depósito de polvo en el aparato y cerrar la tapa del compartimento general.

**¡Atención: debido al uso continuado del aspirador, el depósito de polvo puede sufrir arañazos en su interior y adoptar un aspecto mate. Esto no afecta en modo alguno la función del aspirador, es decir, el aparato sigue funcionando perfectamente.**

## Limpieza del filtro permanente y el filtro Microsan del depósito de polvo

### Cuándo deben limpiarse (sistemas de filtros):

- Siempre que se registre un fallo de funcionamiento, es decir, cada vez que se elimine una obstrucción.
- Cada seis meses, como mínimo.

### Figura 27

- Presionar hacia dentro la pestaña de cierre situada en la parte posterior del depósito y extraer el filtro Microsan del depósito.
- Extraer el filtro permanente de la base del depósito.

### Figura 28

- Lavar el filtro Microsan y el filtro permanente. A continuación, dejar secar los filtros durante un mínimo de 24 horas.
- Colocar el filtro permanente en la base tras la limpieza.
- Colocar el filtro Microsan en el depósito y cerrarlo en la dirección de la flecha. Encajar la pestaña de cierre de forma audible.

## Fallo de funcionamiento

Eliminar una obstrucción en el depósito de polvo.

### Figura 29

- Vaciar el depósito (ver figura 25)
- Eliminar la obstrucción, p. ej., con ayuda de un destornillador y sacudiendo.
- Cerrar la tapa y encajarla de forma audible.

## Trabajar con bolsa filtrante

En caso necesario puede utilizarse una bolsa filtrante en lugar del depósito de polvo.

### Figura 30

- Abrir el compartimento colector de polvo.
- Extraer el depósito para el polvo e insertar la bolsa filtrante.
- Cerrar la tapa del aparato.

El aspirador adquirido es un aparato de alta potencia y gran capacidad de succión.

Por tanto, se recomienda utilizar la potencia máxima solamente en moquetas de pelo corto muy sucias o en suelos resistentes.

Accionando el regulador de potencia de aspiración (ver la figura 9) puede programarse la potencia de aspiración deseada sin escalonamiento.

- Gama baja de potencia:  
Para aspirar tejidos delicados, p. ej. cortinas.
- Gama media de potencia:  
Para la limpieza diaria con poca suciedad.
- Gama alta de potencia:  
Para limpiar revestimientos robustos, suelos resistentes y cuando hay mucha suciedad.

## Cambio del filtro

### Cambio de la bolsa filtrante

#### Figura 31

- Si el indicador de cambio de filtro en la tapa está completamente lleno con la boquilla universal retirada del suelo y la potencia de aspiración ajustada al máximo, se deberá cambiar la bolsa para polvo, incluso si aún no debería estar llena. En este caso, el cambio es necesario debido al tipo de contenido de la bolsa. La boquilla, el tubo de aspiración y el tubo flexible de aspiración no deben estar obstruidos, ya que esto comportaría la iluminación del indicador de cambio de filtro.

#### Figura 32

Abrir la tapa accionando la palanca de cierre en dirección de la flecha.

#### Figura 33

a) Cerrar la bolsa filtrante tirando de la lengüeta de cierre y retirarla.

b) Introducir en el soporte una bolsa filtrante nueva hasta el tope.

- ! Atención: La tapa sólo se cierra si está colocada una bolsa filtrante.

### Limpieza del filtro protector del motor

El filtro protector del motor debe limpiarse regularmente sacudiéndose o enjuagándose.

#### Figura 34

- Abrir la tapa del compartimento general (ver figura 23).
- Extraer el filtro protector del motor en el sentido que indica la flecha.
- Limpiar el filtro protector del motor sacudiéndolo.
- Lavar el filtro protector en caso de que esté muy sucio. A continuación, se ha de poner a secar un mínimo de 24 horas.
- Después de la limpieza, introducir el filtro en el aparato y cerrar la tapa del compartimento general.

- ! Atención: El aspirador no se puede utilizar sin filtro protector del motor.

### Cambiar el microfiltro higiénico

¿Cuándo se cambia?: Con cada nuevo paquete de filtros de repuesto

#### Figura 35\*

- Abrir la tapa del compartimento general (ver figura 23).
- Accionando la palanca de cierre en el sentido de la flecha, desbloquear el soporte del filtro.
- Extraer el microfiltro higiénico. Introducir el nuevo microfiltro en el aparato.
- Montar el soporte en el aparato y encajarlo.

### Sustituir el microfiltro de carbono activo

Si su aparato está equipado con un microfiltro de carbono activo, éste deberá sustituirse cada seis meses.

\*según equipamiento

## Figura 36\*

- Abrir la tapa del compartimento general (ver figura 23).
- Accionando la palanca de cierre en el sentido de la flecha, desbloquear el soporte del filtro.
- Extraer el microfiltro de carbono activo.
- Introducir el microfiltro nuevo.
- Montar el soporte en el aparato y encajarlo.

## Limpiar el filtro de salida (H)EPA\*

El filtro (H)EPA\* está diseñado de tal forma que no debe cambiarse cuando se aspira polvo doméstico de acuerdo con las especificaciones del aparato. Para que el aspirador funcione a pleno rendimiento, el filtro (H)EPA\* se debe lavar transcurrido un año. La eficacia del filtro perdura siempre, independientemente de que la superficie pueda haber perdido color.

## Fig. 37\*

- Abrir la tapa trasera.
- Desbloquear el soporte del filtro (H)EPA\* haciendo presión sobre la pestaña de cierre en la dirección de la flecha.
- Sacudir la unidad filtrante y lavarla con agua corriente. Si se desea, se puede limpiar la unidad en la lavadora con el programa para prendas delicadas a una temperatura máxima de 30 °C y con el centrifugado más leve.  
**CONSEJO:** Colocar la unidad filtrante en una bolsa para ropa a fin de proteger el resto de la colada.
- Volver a colocar y enclavar el filtro (H)EPA\* en el aparato cuando se haya secado por completo (al menos 24 h).
- Cerrar la tapa trasera.

Cuando se hayan aspirado partículas de polvo muy finas (como puede ser yeso, cemento, etc.), cambiar el filtro protector del motor y el microfiltro de salida si fuera necesario.

## Cuidados

La limpieza del aspirador sólo se realizará con el aparato apagado y la clavija del enchufe a la red desenchufada. El aspirador y las piezas de plástico de los accesorios pueden limpiarse con cualquiera de los productos habituales de limpieza para plásticos disponibles en el mercado.

- **No utilizar productos abrasivos, limpiacristales o productos de limpieza universales. No introducir nunca el aspirador dentro del agua.**

El compartimento general se puede limpiar, en caso necesario, con un segundo aspirador, o simplemente con un paño / cepillo del polvo seco.

Quedan reservadas las modificaciones técnicas.

pt

Muito obrigado por ter escolhido um aspirador Bosch da linha BSGL3.

Neste manual de instruções são apresentados diferentes modelos BSGL3. Por isso, é possível que nem todas as características e funções aqui descritas se encontrem no seu modelo.

Deverá utilizar apenas acessórios originais da Bosch, desenvolvidos especialmente para o seu aspirador, com vista a obter os melhores resultados possíveis.

## Desdobre, por favor, as páginas com figuras!

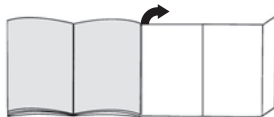

## Descrição do aparelho

- 1 Bocal comutável com manga de desbloqueio\*
- 2 Bocal permutável\*
- 3 Bocal para pavimentos rijos\*
- 4 Bocal para pêlos de animais\*
- 5 Tubo telescópico com punho corrediço\*
- 6 Tubo telescópico com punho corrediço e manga de desbloqueio\*
- 7 Pega do tubo flexível\*
- 8 Tubo flexível de aspiração
- 9 Bocal para sofás\*
- 10 Bocal para furos de berbequim\*
- 11 Bocal para cantos\*
- 12 Dispositivo auxiliar de repouso
- 13 Cabo de alimentação
- 14 Filtro de saída do ar
- 15 Botão de ligar/desligar com regulador da potência de sucção eletrónico\*
- 16 Filtro permanente do recipiente de pó
- 17 Microfiltro do recipiente de pó
- 18 Recipiente de pó para aspirar sem saco de pó ou meio alternativo
- 19 Saco de pó\*
- 20 Dispositivo para arrumar o tubo (na parte de baixo do aparelho)
- 21 Filtro de protecção do motor, lavável
- 22 Tampa do compartimento do saco de pó
- 23 Pegas (na parte dianteira e traseira)
- 24 Grelha de saída do ar
- 25 Luz-piloto de mudança do filtro\*

\* consoante o modelo

## Peças de substituição e acessórios especiais

### A Pacote de filtros de substituição

Para que o seu aparelho funcione com o nível de potência ótimo, recomendamos que utilize sacos de substituição originais do tipo G ALL.

Conteúdo:

- 4 Sacos de aspiração com fecho
- 1 Microfiltro higiênico

### ! NOTA

- Recomendamos-lhe a utilização exclusiva dos nossos sacos de aspiração originais.

O seu aparelho é um aspirador altamente eficiente, que, em caso de utilização de sacos de aspiração de primeira qualidade, permite obter excelentes resultados de limpeza.

Apenas a utilização de sacos de aspiração de primeira qualidade, como, nomeadamente, os sacos de aspiração originais da Bosch, garante o cumprimento dos valores indicados na etiqueta energética EU relativos à classe de eficiência energética, à recolha de pó e à capacidade de retenção do pó.

Além disso, se utilizar sacos de aspiração de qualidade inferior (p. ex., sacos de papel), a vida útil e o desempenho do seu aparelho podem ser afetados. Por fim, a utilização de sacos de aspiração incorretos ou de qualidade inferior pode originar danos no seu aspirador. Este tipo de danos não é abrangido pela nossa garantia.

Pode obter mais informações em

[www.bosch-home.com/dust-bag](http://www.bosch-home.com/dust-bag). Aí tem também a possibilidade de encomendar os nossos sacos de aspiração originais.

### B filtro têxtil (filtro permanente) BBZ10TFG

Filtro reutilizável com fecho de velcro.

### C Filtro de HEPA BBZ153HF

Filtro adicional para garantir uma maior limpeza do ar expelido. Recomendado para pessoas que sofram de alergias. Substituir anualmente.

### D Microfiltro de carvão activo BBZ192MAF

Combinação de um microfiltro e de um filtro de carvão activo. Impede, por um período mais longo, a ocorrência de odores desagradáveis. Trocar de seis em seis meses. Trocar o dispositivo do filtro de carvão pelo suporte do microfiltro.

**Ter em atenção!** A combinação do "filtro de HEPA" + "Microfiltro de carvão activo" não é possível.

### E Bocal para parquet BBZ123HD

Para aspirar pavimentos lisos (parquet, ladrilhos, terracota, etc.)

## Antes da primeira utilização

### Figura 1\*

Encaixe e prenda a pega na mangueira de aspiração.

### Figura 2\*

Introduzir la boquilla para tapicería y la boquilla para juntas en el alojamiento de los accesorios, como se muestra en la figura.

## Colocação em funcionamento

### Figura 3

- Encaixe a tubuladura da mangueira de aspiração na abertura de sucção na tampa.
- Para retirar a mangueira de aspiração, pressione os dois botões laterais e puxe a mangueira.

### Figura 4\*

- Encaixe a pega no tubo telescópico.
- Insira a pega no tubo telescópico até encaixar. Para desencaixar prima a manga de desbloqueio e retire o tubo telescópico.

### Figura 5\*

- Encaixe o bocal no tubo telescópico.
- Insira o tubo telescópico na tubuladura do bocal até encaixar. Para desencaixar prima a manga de desbloqueio e retire o tubo telescópico.

### Figura 6\*

Deslocando o punho correção / botão correção no sentido da seta, desbloqueie o tubo telescópico e regule-o para o comprimento desejado.

### Figura 7

Pegue no cabo de alimentação pela ficha, puxe-o para fora até ao comprimento desejado e ligue a ficha à tomada.



### Figura 8

Ligue/desligue o aspirador, premindo a tecla de ligar/desligar no sentido da seta.

## Regular a potência de aspiração

### Figura 9

Regule a potência de aspiração, rodando o botão de ligar/desligar no sentido da seta. Rodando o botão regulador no sentido da seta, pode regular progressivamente a potência de aspiração desejada.

- Gama de baixa potência =>   
Para aspirar tecidos delicados como, p.ex., estofos, cortinados, etc.
- Gama de potência média =>   
Para a limpeza diária de pouca sujidade.
- Gama de potência elevada =>   
Para a limpeza de pavimentos robustos, soalhos rijos e em caso de muita sujidade.



## Aspirar

### Figura 10\*

Ajustar o bocal:

■ Tapetes e alcatifas



■ pavimentos lisos



### Atenção!

Dependendo das características do pavimento (p.ex., azulejos ásperos ou rústicos), os bocais estão sujeitos a certo desgaste. Por conseguinte, deve verificar regularmente a sola do bocal. Bocais com solas desgastadas e arestas vivas podem danificar pavimentos delicados como o parquet e ou o linóleo. O fabricante não se responsabiliza por eventuais danos causados por um bocal desgastado.

### Figura 11

Retire o bocal para estofos e o bocal para fendas do compartimento dos acessórios, conforme ilustrado.

### Figura 12\*

Aspirar com acessórios

Conforme necessário, encaixar os bocais no tubo de aspiração ou na pega:

- a) Bocal para cantos para aspirar cantos e arestas, etc.
- b) Bocal para estofos para aspirar mobiliário estofado, cortinados, etc.

### Figura 13

Após a utilização, coloque o bocal para fendas e o bocal para estofos no compartimento dos acessórios, conforme ilustrado.

### Figura 14\*

- Encaixe o bocal para furos de berbequim na pega e posicione-o na parede, de modo que a abertura do bocal fique directamente por cima do ponto onde o furo vai ser executado.
- Regule o aparelho para o nível de potência mínima e ligue-o.
- O bocal para furos de berbequim é mantido na posição desejada por acção da força de sucção. Eventualmente, poderá ser necessário aumentar a potência de sucção, dependendo das características da superfície da parede, para garantir que o bocal para furos de berbequim adere à parede. Ao fazer o furo, o pó resultante é automaticamente aspirado.

! **Atenção:** o bocal para furos de berbequim só deve ser utilizado em conjunto com o recipiente de pó, uma vez que o pó fino resultante da execução dos furos pode prejudicar o funcionamento do saco de pó.

### Figura 15\*

Bocal para pêlos de animais

Bocal para remover pêlos de animais de forma fácil e eficaz

Para limpar o bocal, aspire-o simplesmente com o tubo de aspiração/ tubo telescópico

### Bocal para pavimento rijo

### Figura 16\*

Para aspirar pavimentos rijos (ladrilhos, parquet, etc.)

### Limpeza do bocal para pavimento rijo

### Figura 17\*

a) Para limpar, aspire o bocal por baixo.

b) Corte os fios e cabelos enrolados com uma tesoura. Aspire as linhas e os cabelos com o bocal para fendas.

### Escova Turbo

Se o aparelho estiver equipado com uma escova Turbo, consulte o manual de instruções fornecido junto com a mesma para indicações sobre a utilização e a manutenção.

### Figura 18

No caso de interromper por pouco tempo a aspiração, pode utilizar o dispositivo auxiliar de repouso para o tubo localizado lateralmente no aparelho.

Depois de desligar o aparelho, insira o gancho localizado no bocal na reentrância existente na parte lateral do aparelho.

### Figura 19

Quando aspirar escadas, por exemplo, também pode transportar o aparelho por uma das duas pegas.

## Após o trabalho

### Figura 20

Desligue a ficha da tomada.

Puxe ligeiramente o cabo de alimentação, soltando-o de seguida (o cabo enrola-se automaticamente).

### Figura 21

Para guardar/transportar o aparelho pode utilizar o dispositivo para arrumar o tubo na parte de baixo do aparelho. Coloque o aparelho ao alto. Insira o gancho localizado no bocal na reentrância existente na parte de baixo do aparelho.

Este aspirador permite aspirar todo o tipo de sujidade seca, tanto com o recipiente de pó como com o saco de pó.

Recomendamos o uso

- do recipiente de pó especialmente a nível da bricolage, por ex., para remover serradura, etc.
- do saco de pó sobretudo para a limpeza normal da casa.

## Utilização do recipiente de pó

- **Atenção: A indicação de mudança do filtro só funciona juntamente com um saco de pó.**

### Figura 22

Para resultados de aspiração otimizados regule o regulador da potência para o nível máximo. A potência só deve ser regulada para um nível mais baixo quando forem aspirados materiais muito sensíveis.

### Esvaziar o recipiente de pó

Para obter um resultado de aspiração otimizado, o recipiente de pó deve ser despejado sempre que se acabar de aspirar.

### Figura 23

Abra a tampa do compartimento do saco de pó, accionando a alavanca de fecho no sentido da seta.

### Figura 24

Retire o recipiente de pó do aparelho.

### Figura 25

- Solte ambos os fechos de mola da tampa do fundo no sentido da seta, abra a tampa até encaixar no batente e esvazie o recipiente por baixo.
- Ao fechar a tampa do fundo certifique-se de que os rebordos não estão sujos e, se necessário, limpe-os.
- Feche a tampa do fundo, que deverá ouvir encaixar.

### Figura 26

Volte a inserir o recipiente de pó no aparelho e feche a tampa do compartimento do saco de pó.

- **Atenção: depois de aspirar várias vezes, é possível que o recipiente de pó fique riscado e baço no interior. No entanto, isto não tem qualquer efeito sobre o funcionamento do aspirador, ou seja, o mesmo continua plenamente funcional.**

## Limpar o filtro permanente e o filtro Microsan do recipiente de pó

**Quando é preciso limpá-los (lavar o sistema de filtros):**

- Depois de cada anomalia, ou seja, depois da eliminação de obstruções.
- O mais tardar semestralmente.

### Figura 27

- Pressione a lingueta de fecho para dentro e retire o filtro Microsan do recipiente.
- Retire o filtro permanente da placa de fundo do aparelho.

### Figura 28

- Lave o filtro Microsan e o filtro permanente. A seguir, deixe os filtros secarem durante, pelo menos, 24 horas.
- Depois de os limpar, insira o filtro permanente na placa de fundo. Coloque o filtro Microsan no recipiente e feche-o, seguindo o sentido da seta. Deve ouvir a lingueta de fecho encaixar.

## Anomalia

Eliminação de uma obstrução no recipiente de pó.

### Figura 29

- Esvazie o recipiente (ver figura 25)
- Solte a obstrução, por ex., com a ajuda de uma chave de fendas, e elimine-a sacudindo.
- Feche a tampa do fundo, que deverá ouvir encaixar.

## Utilização do saco de pó

Também é possível utilizar, caso necessário, um saco de pó em vez do recipiente de pó.

### Figura 30

- Abra a tampa do compartimento do saco de pó.
- Retire o recipiente de pó e coloque o saco de pó.
- Feche a tampa do aparelho.

Adquiriu um aspirador de elevado poder de sucção e potência.

Recomenda-se a utilização da máxima potência apenas com alcatifas de pêlo curto ou pavimentos rijos muito sujos.

O regulador da potência de sucção (v. figura 9) permite regular de forma gradual a potência de sucção.

- Gama de baixa potência:  
Para aspirar tecidos delicados, por ex., cortinados.
- Gama de potência média:  
Para a limpeza diária de pouca sujidade.
- Gama de potência elevada:  
Para a limpeza de pavimentos resistentes, pavimentos rijos e muita sujidade.

## Mudar o filtro

### Trocar o saco de pó

#### Figura 31

■ Se o indicador de mudança de filtro presente na tampa estiver completamente cheio devido à elevação do bocal do chão ou à elevada potência de aspiração ajustada, o saco de aspiração deve ser trocado, mesmo se ainda não estiver cheio. Neste caso, o tipo de lixo aspirado torna necessária a mudança do saco. Certifique-se de que o bocal, o tubo de aspiração e a mangueira não estão entupidos, uma vez que isto também faz disparar o indicador de mudança do filtro.

#### Figura 32

Abra a tampa, accionando a alavanca de fecho no sentido da seta.

#### Figura 33

a) Fechar o saco de pó puxando a lingueta de fecho e retirá-lo.

b) Inserir o novo saco de pó até ficar totalmente introduzido.

! Atenção: A tampa só fecha com o saco de pó colocado.

### Limpar o filtro de protecção do motor

O filtro de protecção do motor deve ser limpo regularmente, através de leves sacudidelas ou procedendo à sua lavagem!

#### Figura 34

■ Abra a tampa do compartimento do pó (ver figura 23).

■ Retire o filtro de protecção do motor no sentido da seta.

■ Limpe o filtro de protecção do motor, sacudindo-o.

■ Se estiver muito sujo, o filtro de protecção do motor deve ser lavado. Deixe o filtro secar durante, pelo menos, 24 horas.

■ Após a limpeza, insira o filtro de protecção do motor no aparelho e feche a tampa do compartimento do pó.

! Atenção: O aspirador não pode funcionar sem filtro de protecção do motor!

### Mudar o microfiltro higiénico

Quando devo mudar: sempre que colocar uma nova embalagem de filtros de substituição

#### Figura 35\*

■ Abrir a tampa do compartimento do saco de pó (ver Figura 23).

■ Accionando a alavanca de fecho no sentido da seta, desbloquear o porta-filtro.

■ Retirar o microfiltro higiénico. Colocar um novo microfiltro higiénico no aparelho.

■ Colocar o porta-filtro no aparelho e bloqueá-lo.

### Mudar o microfiltro de carvão activo

Se o aparelho estiver equipado com um microfiltro de carvão activo, este deve ser trocado de seis em seis meses.

#### Figura 36\*

■ Abrir a tampa do compartimento do saco de pó (ver Figura 23).

■ Accionando a alavanca de fecho no sentido da seta, desbloquear o porta-filtro.

■ Retirar o microfiltro de carvão activo.

■ Colocar um novo microfiltro de carvão activo.

■ Colocar o porta-filtro no aparelho e bloqueá-lo.

### Limpar o filtro de saída do ar (H)EPA\*

O filtro (H)EPA\* foi concebido de modo a não ser necessário proceder à sua substituição, desde que o aparelho seja utilizado corretamente a nível doméstico.

Para que o aspirador funcione no seu nível de potência ideal, o filtro (H)EPA\* deverá ser lavado um ano após a primeira utilização. O efeito de filtração mantém-se independentemente de uma eventual coloração da superfície do filtro.

#### Fig. 37\*

● Abra a tampa traseira.

● Desbloqueie o filtro (H)EPA\*, premindo a lingueta de fecho no sentido da seta, e retire-o do aparelho.

● Sacuda a unidade de filtro e lave-a sob água corrente.

Em alternativa, a unidade pode ser lavada na máquina de lavar roupa, num programa delicado, à temperatura máxima de 30 ° e com a velocidade de centrifugação mínima.

**CONSELHO:** Coloque a unidade de filtro num saco de lavagem de roupa em separado, de forma a proteger a restante roupa.

● Depois de completamente seco (no mínimo, 24 horas), volte a colocar o filtro (H)EPA\* no aparelho e bloqueie-o.

● Feche a tampa traseira.

Depois de aspirar partículas finas de pó (como, p. ex., gesso, cimento, etc.), limpe o filtro de protecção do motor, sacudindo-o e, se necessário, substitua o filtro de protecção do motor e o filtro de saída do ar.

## Manutenção

Antes de limpar o aspirador, deverá desligá-lo e retirar a ficha da tomada. O aspirador e os acessórios de plástico podem ser limpos com os produtos normalmente utilizados para a limpeza de plásticos.

! Não deverá utilizar produtos abrasivos, limpadores ou produtos lava-tudo. Nunca introduza o aspirador na água.

Em caso de necessidade, o compartimento do saco de pó pode ser aspirado com um outro aspirador ou ser simplesmente limpo com um com um pano do pó/pincel.

O fabricante reserva-se o direito de proceder a quaisquer alterações técnicas.

\* consoante o modelo

Χαιρόμαστε που επιλέξατε μια ηλεκτρική σκούπα Bosch της σειράς BSGL3.

Σε αυτές τις οδηγίες χρήσης περιγράφονται διάφορα μοντέλα BSGL3. Γι' αυτό μπορεί, να μην αντιστοιχούν όλα τα περιγραφόμενα χαρακτηριστικά και όλες οι λειτουργίες στο δικό σας μοντέλο.

Πρέπει να χρησιμοποιείτε μόνο τα γνήσια αξεσουάρ και εξαρτήματα της Bosch, τα οποία έχουν εξελιχθεί ειδικά για την ηλεκτρική σας σκούπα, για να πετύχετε το καλύτερο δυνατό αποτέλεσμα αναρρόφησης.

**Ανοίξτε παρακαλώ τις σελίδες με τις εικόνες!**

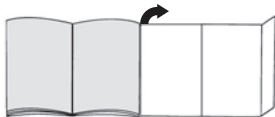

## Περιγραφή συσκευής

- 1 Πέλμα δαπέδου με δυνατότητα εναλλαγής με δακτύλιο απασφάλισης\*
- 2 Πέλμα δαπέδου με δυνατότητα εναλλαγής\*
- 3 Πέλμα αναρρόφησης σκληρού δαπέδου\*
- 4 Πέλμα τριχών των κατοικίδιων ζώων\*
- 5 Τηλεσκοπικός σωλήνας με συρόμενο δακτύλιο\*
- 6 Τηλεσκοπικός σωλήνας με συρόμενο δακτύλιο\* και δακτύλιο απασφάλισης\*
- 7 Χειρολαβή στον εύκαμπτο σωλήνα\*
- 8 Εύκαμπτος σωλήνας αναρρόφησης
- 9 Στόμιο αναρρόφησης για σκούπισμα επίπλων\*
- 10 Στόμιο αναρρόφησης σκόνης τρυπήματος\*
- 11 Στόμιο αναρρόφησης για σκούπισμα γωνιών\*
- 12 Βοήθεια στάθμευσης
- 13 Ηλεκτρικό καλώδιο
- 14 Φίλτρο εξόδου του αέρα
- 15 Πλήκτρο ενεργοποίησης/απενεργοποίησης με ηλεκτρονικό ρυθμιστή ισχύος αναρρόφησης\*
- 16 Μόνιμο φίλτρο για δοχείο σκόνης
- 17 Μικροφίλτρο για δοχείο σκόνης
- 18 Δοχείο σκόνης για θήλαστο χωρίς σακούλα φίλτρου ή *εναλλακτικά*
- 19 Σακούλα φίλτρου\*
- 20 Βοήθεια αποθήκευσης (στην κάτω πλευρά της συσκευής)
- 21 Φίλτρο προστασίας του κινητήρα, πλενόμενο
- 22 Κάλυμμα του χώρου συλλογής της σκόνης
- 23 Λαβές μεταφοράς (στην μπροστινή και στην πίσω πλευρά)
- 24 Σχάρα εξόδου του αέρα
- 25 Ένδειξη αλλαγής φίλτρου\*

## Ανταλλακτικά και ειδικός εξοπλισμός

### A Πακέτο ανταλλακτικών φίλτρων

Για να εργάζεται η συσκευή σας στο ιδανικό επίπεδο της απόδοσής της, συνιστούμε τη χρήση των γνήσιων ανταλλακτικών σακουλών του τύπου G ALL. Περιεχόμενο:

- 4 σακούλες σκόνης με κλείστρο
- 1 μικροφίλτρο υγιεινής

### ! ΥΠΟΔΕΙΞΗ

- Εμείς σας συνιστούμε την αποκλειστικά χρήση των δικών μας γνήσιων σακουλών σκόνης.

Η συσκευή σας πρόκειται για μια εξαιρετικά αποτελεσματική ηλεκτρική σκούπα, η οποία σε περίπτωση χρήσης υψηλής ποιότητας σακουλών σκόνης πετυχαίνει πολύ καλά αποτελέσματα καθαρισμού. Μόνο η χρήση των υψηλής ποιότητας σακουλών σκόνης, όπως ιδιαιτέρως οι γνήσιες σακούλες σκόνης της Bosch, εξασφαλίζει, ότι επιτυγχάνονται οι τιμές που αναφέρονται στην ενεργειακή ετικέτα EE σχετικά με την κατηγορία ενεργειακής απόδοσης, συλλογής της σκόνης και ικανότητα συγκράτησης της σκόνης.

Σε περίπτωση χρήσης σακουλών σκόνης χαμηλής ποιότητας (π.χ. χάρτινη σακούλα) μπορεί επιπλέον να επηρεαστεί αρνητικά η διάρκεια ζωής και η απόδοση της συσκευής σας. Πιθανά η χρήση μη σωστών ή χαμηλότερης ποιότητας σακουλών σκόνης μπορεί να οδηγήσει σε ζημιές στην ηλεκτρική σας σκούπα. Τέτοιες ζημιές δεν καλύπτονται από την εγγύησή μας.

Περισσότερες πληροφορίες γι' αυτό θα βρείτε κάτω από [www.bosch-home.com/dust-bag](http://www.bosch-home.com/dust-bag). Εκεί έχετε επίσης τη δυνατότητα, να παραγγείλετε τις γνήσιες σακούλες ηλεκτρικής σκούπας της εταιρείας μας.

### B Υφασμάτινο φίλτρο (μόνιμο διαρκείας) BBZ10TFG

Επαναχρησιμοποιούμενο φίλτρο με αυτοκόλλητο κούμπωμα.

### C Φίλτρο HEPA BBZ153HF

Πρόσθετο φίλτρο για καθαρό αέρα ξεφυσήματος. Συνίσταται για τους αλλεργικούς. Αντικατάσταση κάθε χρόνο.

### D Μικροφίλτρο ενεργού άνθρακα BBZ192MAF

Συνδυασμός μικροφίλτρου και φίλτρου ενεργού άνθρακα. Εμποδίζει για πολύ χρόνο τις ενοχλητικές οσμές. Αντικατάσταση κάθε έξι μήνες. Αντικαταστήστε το πλαίσιο του φίλτρου άνθρακα με το πλαίσιο στήριξης του μικροφίλτρου.

**Προσέξτε παρακαλώ!** Ο συνδυασμός "Φίλτρο HEPA" + "Μικροφίλτρο ενεργού άνθρακα" δεν είναι δυνατός.

### E Πέλμα αναρρόφησης σκληρού δαπέδου BBZ123HD

Για την αναρρόφηση σκόνης από λεία δάπεδα (παρκέ, πλακάκια, τερακότα,...)

## Πριν την πρώτη χρήση

### Εικ. 1\*

Τοποθετήστε τη χειρολαβή στον εύκαμπτο σωλήνα αναρρόφησης και ασφαλίστε την.

### Εικ. 2\*

Σπρώξτε το στόμιο αναρρόφησης για το σκούπισμα γωνιών και το στόμιο αναρρόφησης για το σκούπισμα ταπετσαριών μέσα στη θήκη των αξεσουάρ, όπως παρουσιάζεται στην εικόνα.

## Θέση σε λειτουργία

### Εικ. 3

- Τοποθετήστε το στόμιο του σωλήνα αναρρόφησης στο άνοιγμα αναρρόφησης στο κατάκι.
- Κατά την αφαίρεση του εύκαμπτου σωλήνα αναρρόφησης πιέστε μεταξύ τους τα δύο δόντια ασφαλίσεως και τραβήξτε έξω τον εύκαμπτο σωλήνα.

### Εικ. 4\*

- Συνδέστε τη χειρολαβή και τον τηλεσκοπικό σωλήνα.
- Σπρώξτε τη χειρολαβή μέχρι να ασφαλίσει μέσα στον τηλεσκοπικό σωλήνα.  
Για το λύσιμο της σύνδεσης πιέστε το πλήκτρο απασφάλισης και τραβήξτε έξω τον τηλεσκοπικό σωλήνα.

### Εικ. 5\*

- Συνδέστε το πέλμα δαπέδου και τον τηλεσκοπικό σωλήνα.
- Σπρώξτε τον τηλεσκοπικό σωλήνα μέχρι να ασφαλίσει μέσα στο στόμιο του πέλματος δαπέδου.  
Για το λύσιμο της σύνδεσης πιέστε το δακτύλιο απασφάλισης και τραβήξτε έξω τον τηλεσκοπικό σωλήνα.

### Εικ. 6\*

Μετατοπίζοντας το συρόμενο δακτύλιο/συρόμενο πλήκτρο προς την κατεύθυνση του βέλους απασφαλίστε τον τηλεσκοπικό σωλήνα και ρυθμίστε το επιθυμητό μήκος.

### Εικ. 7

Πιάστε το ηλεκτρικό καλώδιο από το φως, τραβήξτε έξω το επιθυμητό μήκος και συνδέστε το φως στην πρίζα του ρεύματος.



### Εικ. 8

Θέστε την ηλεκτρική σκούπα σε λειτουργία ή εκτός λειτουργίας, πατώντας το πλήκτρο ενεργοποίησης και απενεργοποίησης προς την κατεύθυνση του βέλους.

## Ρύθμιση της δύναμης αναρρόφησης

### Εικ. 9



Ρύθμιση της δύναμης αναρρόφησης, στρέφοντας το πλήκτρο ON/OFF προς την κατεύθυνση του βέλους. Στρέφοντας το κουμπί ρύθμισης προς την κατεύθυνση του βέλους μπορεί να ρυθμιστεί συνεχώς η επιθυμητή δύναμη αναρρόφησης.

- Χαμηλή περιοχή ισχύος =>   
Για την αναρρόφηση ευαίσθητων υφασμάτων, όπως π.χ. ευαίσθητα μαξιλάρια, κουρτίνες, κλπ.
- Μεσαία περιοχή ισχύος =>   
Για το καθημερινό καθάρισμα σε περίπτωση μικρής ρύπανσης.
- Υψηλή περιοχή ισχύος: =>   
Για καθάρισμα σταθερών επιφανειών επικάλυψης δαπέδου, σκληρών δαπέδων και σε περίπτωση μεγάλης ρύπανσης.

## Αναρρόφηση

### Εικ. 10\*

Ρύθμιση του πέλματος δαπέδου:

- χαλιά και μοκέτες => 
- λεία δάπεδα => 

## Προσοχή!

Τα πέλματα δαπέδου, ανάλογα με τη σύσταση του σκληρού δαπέδου (π.χ. νέα, ρουστίκ πλακίδια) υπόκεινται σε μια ορισμένη φθορά. Γι' αυτό πρέπει σε τακτικά χρονικά διαστήματα να ελέγχετε την κάτω επιφάνεια του πέλματος. Τα φθαρμένα, κοφτερά πέλματα δαπέδου μπορούν να προκαλέσουν ζημιά στα ευαίσθητα σκληρά δάπεδα, όπως παρκέ ή λινοτάπητας. Ο κατασκευαστής δεν ευθύνεται για ενδεχόμενες ζημιές, που οφείλονται σε ένα φθαρμένο πέλμα δαπέδου.

### Εικ. 11

Αφαιρέστε το στόμιο αναρρόφησης για το σκούπισμα ταπετσαριών και στόμιο αναρρόφησης για το σκούπισμα γωνιών από τη θήκη των αξεσουάρ, όπως παρουσιάζεται στην εικόνα.

### Εικ. 12\*

Αναρρόφηση με πρόσθετα αξεσουάρ  
Συνδέστε τα στόμια ανάλογα με τις ανάγκες στο σωλήνα αναρρόφησης ή στη χειρολαβή:

- Στόμιο αναρρόφησης για το σκούπισμα αρμών και γωνιών, κ.λπ.
- Στόμιο αναρρόφησης για το σκούπισμα των επίπλων με ταπετσαρία, κουρτίνες, κ.λπ.

### Εικ. 13

Μετά τη χρήση σπρώξτε το στόμιο αναρρόφησης για το σκούπισμα γωνιών και το στόμιο αναρρόφησης για το σκούπισμα ταπετσασιών μέσα στη θήκη των αξεσουάρ, όπως παρουσιάζεται στην εικόνα.

### Εικ. 14\*

- Στερεώστε το στόμιο αναρρόφησης της σκόνης τρυπήματος στη χειρολαβή και τοποθετήστε το στον τοίχο έτσι, ώστε η οπή του στομίου αναρρόφησης να βρίσκεται απευθείας επάνω από το σημείο τρυπήματος.
- Ρυθμίστε τη συσκευή σε μια χαμηλή βαθμίδα ισχύος και μετά ενεργοποιήστε την.
- Το στόμιο αναρρόφησης της σκόνης τρυπήματος συγκρατείται με τη δύναμη αναρρόφησης στην επιθυμητή θέση.  
Για την εξασφάλιση της πρόσφυσης του στομίου αναρρόφησης σκόνης τρυπήματος ενδεχομένως συνιστάται η ρύθμιση μιας υψηλότερης βαθμίδας ισχύος, ανάλογα με τη σύσταση της επιφάνειας του τοίχου που γίνεται το τρύπημα.  
Κατά το τρύπημα αναρροφάται αυτόματα η λεπτή σκόνη.

**Προσοχή: Το στόμιο αναρρόφησης της σκόνης τρυπήματος πρέπει να χρησιμοποιείται μόνο σε σύνδεση με το δοχείο σκόνης, επειδή η λεπτή σκόνη τρυπήματος μπορεί να θέσει σε κίνδυνο τη λειτουργία της σακούλας του φίλτρου.**

### Εικ. 15\*

Πέλαμα τριχών των κατοικίδιων ζώων  
Πέλαμα δαπέδου για εύκολη και αποτελεσματική απομάκρυνση των τριχών των κατοικίδιων ζώων  
Για τον καθαρισμό αναρροφήστε το πέλαμα απλά με το σωλήνα αναρρόφησης / τηλεσκοπικό σωλήνα

### Πέλαμα σκληρού δαπέδου

### Εικ. 16\*

Για την αναρρόφηση σκόνης από σκληρά δάπεδα (πλακάκια, παρκέ κ.λπ.)

Καθαρισμός του πέλαματος αναρρόφησης σκληρού δαπέδου

### Εικ. 17\*

- Για τον καθαρισμό αναρροφήστε το πέλαμα από κάτω.
- Κόψτε τις τυλιγμένες κλωστές και τρίχες με ένα ψαλίδι.  
Αναρροφάτε τις κλωστές και τις τρίχες με το στόμιο αναρρόφησης για σκούπισμα γωνιών.

### Πέλαμα Turbo

Εάν η συσκευή σας είναι εξοπλισμένη με ένα πέλαμα Turbo, μπορείτε να βρείτε τις σχετικές υποδείξεις για τη χρήση και τη συντήρηση στις συνημμένες οδηγίες χρήσης.

### Εικ. 18

Στα μικρά διαλείμματα σκουπίσματος μπορείτε να χρησιμοποιήσετε τη βοήθεια στάθμευσης που βρίσκεται στην πλευρά της συσκευής.  
Μετά την απεπεργοποίηση της συσκευής σπρώξτε το άγκιστρο που βρίσκεται στο πέλαμα δαπέδου στην εγκοπή στην πλευρά της συσκευής.

### Εικ. 19

Κατά την αναρρόφηση, π.χ. πάνω σε σκάλες, μπορεί να μεταφερθεί η συσκευή επίσης με μια από τις δύο λαβές.

## Μετά την εργασία

### Εικ. 20

Τραβήξτε το φιν από την πρίζα.  
Τραβήξτε λίγο το ηλεκτρικό καλώδιο και αφήστε το ελεύθερο (το καλώδιο τυλίγεται αυτόματα).

### Εικ. 21

Για τη φύλαξη/μεταφορά της συσκευής μπορείτε να χρησιμοποιήσετε τη βοήθεια αποθήκευσης που βρίσκεται στην κάτω πλευρά της συσκευής. Τοποθετήστε τη συσκευή όρθια. Σπρώξτε το άγκιστρο που βρίσκεται στο πέλαμα δαπέδου στην εγκοπή στην κάτω πλευρά της συσκευής.

Έχετε αγοράσει μια ηλεκτρική σκούπα δαπέδου, με την οποία μπορείτε να αναρροφήσετε κάθε είδος ξηρής ρύπανσης τόσο με το δοχείο σκόνης όσο και με τη σακούλα φίλτρου.

Εμείς συνιστούμε τη χρήση

- του δοχείου σκόνης, ιδιαίτερα στην περιοχή εργασίας, π.χ. για την απομάκρυνση πριονιδιών, κτλ.
- της σακούλας φίλτρου, κυρίως για συνηθισμένες εργασίες καθαρισμού στο σπίτι.

## Εργασία με το δοχείο σκόνης

**Προσοχή: Η ένδειξη αλλαγής φίλτρου λειτουργεί μόνο σε συνδυασμό με μια σακούλα φίλτρου.**

### Εικ. 22

Για ιδανικά αποτελέσματα αναρρόφησης θέστε το ρυθμιστή ισχύος στο μέγιστο.  
Μόνο στα πάρα πολύ ευαίσθητα υλικά συνιστούμε τη μείωση της ισχύος.

### Άδειασμα του δοχείου σκόνης

Για να πετύχετε ένα ιδανικό αποτέλεσμα αναρρόφησης, πρέπει να αδειάζετε το δοχείο συλλογής της σκόνης μετά από κάθε διαδικασία αναρρόφησης.

### Εικ. 23

Ανοίξτε το κάλυμμα του χώρου συλλογής της σκόνης, σπρώχνοντας το μοχλό κλεισίματος προς την κατεύθυνση του βέλους.

### Εικ. 24

Αφαιρέστε το δοχείο της σκόνης από τη συσκευή.

\* ανάλογα με τον εξοπλισμό

### Εικ. 25

- Λύστε τις δύο κουμπωτές ασφάλειες του κλαπέτου του πάτου προς την κατεύθυνση του βέλους, ανοίξτε το κλαπέτο μέχρι να ασφαλίσει στον αναστολέα, το δοχείο αδειάζει τη ρύπανση προς τα κάτω.
- Κατά το κλείσιμο του κλαπέτου του πάτου προσέξτε, να μην είναι λερωμένη η περιοχή του περιθωρίου, ενδεχομένως καθαρίστε την.
- Κλείστε το κλαπέτο του πάτου και ασφαλίστε το με τον αντίστοιχο χαρακτηριστικό ήχο.

### Εικ. 26

Τοποθετήστε το δοχείο της σκόνης ξανά στη συσκευή και κλείστε το κάλυμμα του χώρου συλλογής της σκόνης.

- ! **Προσοχή: Μετά από πολλές αναρροφήσεις το δοχείο σκόνης μπορεί να γρατσουνιστεί εσωτερικά και να θαμπώσει. Αυτό δεν έχει όμως καμία επιρροή πάνω στη λειτουργία της ηλεκτρικής σκούπας, δηλ. η συσκευή εξακολουθεί να λειτουργεί πλήρως.**

## Καθαρισμός του μόνιμου φίλτρου και του μικροφίλτρου του δοχείου σκόνης

### Πότε πρέπει να καθαρίσω (πλύσιμο του συστήματος φίλτρων):

- Μετά από κάθε ελαττωματική λειτουργία, δηλ. μετά από κάθε απόφραξη.
- Το αργότερο κάθε έξι μήνες.

### Εικ. 27

- Πιέστε τη γλώσσα φραγής στην πίσω πλευρά της θήκης προς τα μέσα και αφαιρέστε το φίλτρο Microsan από το δοχείο.
- Αφαιρέστε το μόνιμο φίλτρο από τον πάτο του δοχείου.

### Εικ. 28

- Πλύνετε το φίλτρο Microsan και το μόνιμο φίλτρο. Στη συνέχεια αφήστε τα φίλτρα να στεγνώσουν το λιγότερο για 24 ώρες.
- Μετά τον καθαρισμό τοποθετήστε το μόνιμο φίλτρο στον πάτο του δοχείου. Τοποθετήστε το φίλτρο Microsan στο δοχείο και κλείστε το προς την κατεύθυνση του βέλους. Ασφαλίστε τη γλώσσα φραγής με τον αντίστοιχο χαρακτηριστικό ήχο.

## Ελαττωματική λειτουργία

Απόφραξη στο δοχείο σκόνης.

### Εικ. 29

- Άδειασμα του δοχείου (βλέπε Εικ. 25)
- Χαλαρώστε το φράξιμο, π.χ. με τη βοήθεια ενός κατσαβιδιού και καθαρίστε το δοχείο με ελαφρό κτύπημα.
- Κλείστε το κλαπέτο του πάτου και ασφαλίστε το με τον αντίστοιχο χαρακτηριστικό ήχο.

## Εργασία με τη σακούλα φίλτρου

Όταν χρειάζεται, αντί για το δοχείο σκόνης μπορεί να χρησιμοποιηθεί επίσης μια σακούλα φίλτρου.

### Εικ. 30

- Ανοίξτε το κάλυμμα του χώρου συλλογής της σκόνης.
- Αφαιρέστε το δοχείο σκόνης και τοποθετήστε τη σακούλα φίλτρου.
- Κλείστε το κάλυμμα της συσκευής.

Αγοράσατε μια ισχυρή συσκευή με μεγάλη δύναμη αναρρόφησης. Η θέση της μέγιστης ισχύος συνίσταται γι' αυτό μόνο στην περίπτωση πολύ λερωμένων μοκετών με χαμηλό πέλος ή σκληρών δαπέδων.

- Με το χειρισμό του ρυθμιστή της δύναμης αναρρόφησης (βλέπε Εικ. 9) μπορεί να ρυθμιστεί αδιαβάθμητα η επιθυμητή δύναμη αναρρόφησης.
- Χαμηλή περιοχή ισχύος: Για την αναρρόφηση ευαίσθητων υλικών, π.χ. κουρτινών.
  - Μεσαία περιοχή ισχύος: Για το καθημερινό καθαρίσμα σε περίπτωση μικρής ρύπανσης.
  - Υψηλή περιοχή ισχύος: Για καθαρίσμα σταθερών επιφανειών επικάλυψης δαπέδου, σκληρών δαπέδων και σε περίπτωση μεγάλης ρύπανσης.

## Αντικατάσταση φίλτρου

### Αντικατάσταση της σακούλας φίλτρου

### Εικ. 31

- Όταν με σηκωμένο το πέλαμα δαπέδου από το δάπεδο και με την υψηλότερη ρύθμιση της ισχύος αναρρόφησης η ένδειξη αλλαγής φίλτρου στο κάλυμμα είναι εντελώς γεμάτη, πρέπει να αλλάξει η σακούλα της σκόνης, ακόμα και στην περίπτωση που δεν είναι εντελώς γεμάτη. Σε αυτή την περίπτωση καθιστά το είδος της ρύπανσης την αλλαγή απαραίτητη. Το πέλαμα, ο σωλήνας αναρρόφησης και ο εύκαμπτος σωλήνας αναρρόφησης δεν επιτρέπεται να είναι φραγμένοι, επειδή αυτό οδηγεί επίσης στην ενεργοποίηση της ένδειξης αλλαγής φίλτρου.

### Εικ. 32

Ανοίξτε το κάλυμμα, σπρώχνοντας το μοχλό κλεισίματος προς την κατεύθυνση του βέλους.

### Εικ. 33

- Κλείστε τη σακούλα φίλτρου τραβώντας από τη λαβή και αφαιρέστε την.
- Σπρώξτε την καινούργια σακούλα φίλτρου στο στήριγμα μέχρι το τέρμα.  
! Προσοχή: Το κάλυμμα κλείνει μόνο με τοποθετημένη σακούλα φίλτρου.



### Καθαρισμός του φίλτρου προστασίας του κινητήρα

Το φίλτρο προστασίας του κινητήρα πρέπει να καθαρίζεται σε τακτικά χρονικά διαστήματα με ελαφρό κτύπημα ή πλύσιμο!

#### Εικ. 34

- Ανοίξτε το κάλυμμα του χώρου συλλογής της σκόνης (βλέπε Εικ. 23).
- Τραβήξτε το φίλτρο προστασίας του κινητήρα προς την κατεύθυνση του βέλους.
- Καθαρίστε το φίλτρο προστασίας του κινητήρα με ελαφρό κτύπημα.
- Σε περίπτωση μεγάλης ρύπανσης το φίλτρο προστασίας του κινητήρα πρέπει να πλυθεί. Στη συνέχεια αφήστε το φίλτρο να στεγνώσει το λιγότερο για 24 ώρες.
- Μετά τον καθαρισμό, σπρώξτε το φίλτρο προστασίας του κινητήρα μέσα στη συσκευή και κλείστε το κάλυμμα του χώρου συλλογής της σκόνης.

- ▮ Προσοχή: Η ηλεκτρική σκούπα δεν επιτρέπεται να λειτουργεί χωρίς το φίλτρο προστασίας του κινητήρα!

### Αντικατάσταση του μικροφίλτρου υγιεινής

Πότε χρειάζεται αντικατάσταση: Σε κάθε νέο πακέτο ανταλλακτικών σακουλών σκόνης

#### Εικ. 35\*

- Ανοίξτε το κάλυμμα του χώρου συλλογής της σκόνης (βλέπε Εικ. 23).
- Σπρώχνοντας το μοχλό κλεισίματος προς την κατεύθυνση του βέλους, απασφαλίστε το στήριγμα του φίλτρου.
- Αφαιρέστε το μικροφίλτρο υγιεινής. Τοποθετήστε στη συσκευή νέο μικροφίλτρο υγιεινής.
- Τοποθετήστε το στήριγμα του φίλτρου στη συσκευή και ασφαλίστε το.

### Αντικατάσταση του μικροφίλτρου ενεργού άνθρακα

Εάν η συσκευή σας είναι εξοπλισμένη με ένα μικροφίλτρο ενεργού άνθρακα, πρέπει αυτό να αντικαθίσταται κάθε έξι μήνες.

#### Εικ. 36\*

- Ανοίξτε το κάλυμμα του χώρου συλλογής της σκόνης (βλέπε Εικ. 23).
- Σπρώχνοντας το μοχλό κλεισίματος προς την κατεύθυνση του βέλους, απασφαλίστε το στήριγμα του φίλτρου.
- Αφαιρέστε το μικροφίλτρο ενεργού άνθρακα.
- Τοποθετήστε ένα νέο μικροφίλτρο ενεργού άνθρακα.
- Τοποθετήστε το στήριγμα του φίλτρου στη συσκευή και ασφαλίστε το.

### Καθαρισμός του φίλτρου εξόδου του αέρα (H)EPA\*

Το φίλτρο (H)EPA\* είναι υπολογισμένο έτσι, ώστε να μην πρέπει να αντικατασταθεί, όταν η συσκευή χρησιμοποιείται σύμφωνα με το σκοπό προορισμού για οικιακή χρήση.

Για να εργάζεται η ηλεκτρική σκούπα στην ιδανική της στάθμη απόδοσης, πρέπει το φίλτρο (H)EPA\* να ξεπλυθεί μετά περίπου ένα χρόνο. Η ικανότητα φιλτραρίσματος του φίλτρου διατηρείται, ανεξάρτητα από μια πιθανή αλλαγή του χρώματος της επιφάνειας του φίλτρου.

#### Εικ. 37\*

- Ανοίξτε το πίσω κλαπέτο.
- Τραβώντας τη γλώσσα φραγής προς την κατεύθυνση του βέλους, απασφαλίστε και αφαιρέστε από τη συσκευή το φίλτρο (H)EPA\*.
- Χτυπήστε τη μονάδα φίλτρου και πλύντε την κάτω από τρεχούμενο νερό.

Η μονάδα μπορεί εναλλακτικά να πλυθεί στο πλυντήριο ρούχων το πολύ στους 30°C στο πρόγραμμα για τα ευαίσθητα ρούχα και με χαμηλό αριθμό περιστροφών.

**ΣΥΜΒΟΥΛΗ:** Τοποθετείτε τη μονάδα του φίλτρου για την προστασία των άλλων ρούχων σε μια σακούλα ρούχων.

- Τοποθετήστε το φίλτρο (H)EPA\*, αφού πρώτα στεγνώσει εντελώς (το λιγότερο 24 ώρες), ξανά στη συσκευή και ασφαλίστε το.
- Κλείστε το πίσω κλαπέτο.

Μετά την απορρόφηση της λεπτής σκόνης (όπως π.χ. γύψος, τσιμέντο, κτλ.), καθαρίστε το φίλτρο προστασίας του κινητήρα με χτύπημα, ενδεχομένως αντικαταστήστε το φίλτρο προστασίας του κινητήρα και το φίλτρο εξόδου του αέρα.

### Φροντίδα

Πριν από κάθε καθάρισμα πρέπει πρώτα να απενεργοποιείται η ηλεκτρική σκούπα και να τραβιέται το φως από την πρίζα του ρεύματος. Η ηλεκτρική σκούπα και τα πλαστικά αξεσουάρ μπορούν να καθαριστούν με ένα υγρό καθαρισμού πλαστικών του εμπορίου.

- ▮ **Μη χρησιμοποιείτε κανένα διαβρωτικό υλικό, υγρό καθαρισμού γυαλιού ή υγρό καθαρισμού γενικής χρήσης. Μη βυθίζετε την ηλεκτρική σκούπα ποτέ στο νερό.**

Ο χώρος συλλογής της σκόνης μπορεί, όταν χρειάζεται, να αναρροφηθεί με μια δεύτερη ηλεκτρική σκούπα, ή να καθαριστεί απλά με ένα στεγνό ξεσκονόπανο ή πινέλο.

Διατηρούμε το δικαίωμα των τεχνικών αλλαγών.

\* ανάλογα με τον εξοπλισμό

Bosch BSGL3 serisi bir elektrikli süpürge almaya karar vermeniz bizi memnun etti.

Bu kullanım kılavuzunda çeşitli BSGL3 modelleri gösterilmiştir. Bu nedenle açıklanan tüm donanım özelliklerinin ve fonksiyonların sizin modelinizde bulunmaması mümkündür.

En iyi performansı elde etmek için sadece elektrikli süpürge için özel olarak geliştirilmiş olan orijinal Bosch aksesuarlarını kullanmalısınız.

**Lütfen resimli sayfaları açınız!**

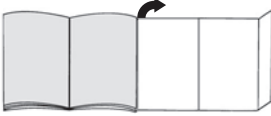

## Cihazın teknik özellikleri

- 1 Fonksiyonu değiştirilebilir kilit kovanlı zemin süpürme ünitesi\*
- 2 Açılır-kapanır zemin ağız\*
- 3 Sert zemin ağız\*
- 4 TURBO-ÜNİVERSAL®-zemin fırçası\*
- 5 Hayvan kılı başlığı\*
- 6 Sürgü manşetli teleskopik boru\*
- 7 Sürgü manşetli ve kilit kovanlı teleskopik boru\*
- 8 Hortum tutamağı\*
- 9 Emme hortumu
- 10 Döşeme ünitesi\*
- 11 Delik başlığı\*
- 12 Dar aralık temizleme ünitesi\*
- 13 Park yardımı
- 14 Elektrik bağlantı kablosu
- 15 Üfleme filtresi
- 16 Açma/kapama tuşu, elektronik emiş gücü düzenleyicisi ile \*
- 17 Toz kabı için sürekli filtre
- 18 Toz kabı için mikro filtre
- 19 Filtre torbası veya alternatifli olmadan emme için toz kabı
- 20 Filtre (toz) torbası\*
- 21 Yerleştirme yardımı (cihazın alt tarafında)
- 22 Motor koruma filtresi, yıkanabilir
- 23 Toz haznesi kapağı
- 24 Kavramalı taşıma kolu (ön ve arka tarafından)
- 25 Dışarı üfleme ızgarası

Elektrik bağlantısı 220-240 V\*\*  
Gerilim / Frekans 50 Hz\*\*  
Amper 10 A\*\*

EEE Yönetmeliğine Uygundur

\*donanıma göre

\*\*Modelle göre değişiklik gösterebilir

## Yedek parçalar ve özel aksesuarlar

### A Değişim filtresi paketi

Cihazınızın optimum performans düzeyinde çalışabilmesi için G ALL tipindeki orijinal yedek torbaların kullanılmasını öneririz.

İçindekiler:

- 4 Kilitli toz torbası
- 1 Mikro-hijyen filtresi

### ! UYARI

Bu nedenle sadece orijinal toz torbalarımızı kullanmanızı tavsiye ederiz.

Cihazınız, yüksek kaliteli toz torbaları kullanıldığı takdirde çok iyi temizleme sonuçları veren, yüksek verimliliğe sahip bir elektrik süpürgesidir. Sadece yüksek kaliteli toz torbalarının, özellikle Bosch orijinal toz torbalarının kullanılması durumunda AB Enerji Etiketinde belirtilen enerji verimlilik sınıfı, toz toplama ve toz tutma kapasitesi değerlerine ulaşılabilir. Düşük kaliteli toz torbası kullanılması durumunda (örn. kağıt torba) cihazınızın performansı ve kullanım ömrü belirgin biçimde kötü etkilenebilir. Sonuçta tam olarak uygun olmayan veya daha düşük kaliteli toz torbalarının kullanılması elektrik süpürge hasarlarına neden olabilir. Böylesi hasarlar garantimiz kapsamında değildir.

Daha fazla bilgi için bkz.

[www.bosch-home.com/dust-bag](http://www.bosch-home.com/dust-bag). Buradan orijinal elektrik süpürge toz torbası da sipariş edebilirsiniz.

### B Kumaş filtre (kalıcı filtre) BBZ10TFG

Pıtraklı kapaklı tekrar kullanılabilen filtre.

### C HEPA Filtre BBZ153HF

Üflenilen havanın daha temiz olması için ek filtre.

Alerjik insanlar için tavsiye edilir. Yılda bir değiştirin.

### D Mikro-Aktif Karbon Filtresi BBZ192MAF

Mikro ve aktif karbon filtresinin kombinasyonu. Uzun süre, kötü kokuları önler. Yarım senede bir değiştirilmelidir. Karbon filtresi çerçevesini mikro filtre tutucu çerçevesi ile değiştiriniz.

### Lütfen dikkat ediniz!

"Hepa-filtre" + "Mikro-Aktif karbon filtresi" kombinasyonu mümkün değildir.

### E Sert zemin memesi BBZ123HD

Düz zeminlerin süpürülmesi (parke, fayans, terracotta,...)

## İlk kullanımdan önce

### Resim 1\*

Tutamağı emme hortumuna takınız ve oturtunuz.

### Resim 2\*

Aralık ünitesini ve minder ünitesini resimde gösterilen şekilde aksesuar boşluğuna itiniz.

## Çalıştırılması

### Resim 3

- a) Emme hortumu boğazını kapaktaki emme boşluğuna yerleştiriniz.  
b) Emiş hortumu çıkarılırken, iki kilit dili bastırılmalı ve hortum çekilerek dışarı çıkarılmalıdır.

### Resim 4\*

- a) Tutamak ve teleskopik boru birbirine takılmalıdır.  
b) Tutamak, yerine oturuncaya kadar teleskopik borunun içine itilmelidir.  
Bağlantıyı çözmek için, kilit kovanını bastırınız ve teleskopik boruyu çekip çıkarınız.

### Resim 5\*

- a) Zemin süpürme ünitesi ve teleskopik boru birbirine takılmalıdır.  
b) Teleskopik boru, yerine oturuncaya kadar zemin süpürme ünitesinin ucunun içine itilmelidir.  
Bağlantıyı çözmek için, kilit kovanını bastırınız ve teleskopik boruyu çekip çıkarınız

### Resim 6\*

Sürgü düğmesi / Sürgü manşeti ok işareti yönünde değiştirilerek teleskopik borunun kilidi çözülmeli ve istenilen uzunluk ayarlanmalıdır.

### Resim 7

Şebeke bağlantı kablosunu fişten tutun, istediğiniz uzunluğa kadar çekin şebeke fişini takın.



### Resim 8

Elektrikli süpürgeyi açma / kapama düğmesini ok yönünde hareket ettirerek açabilir / kapatabilirsiniz.

## Emme gücünün düzenlenmesi

### Resim 9



Emme gücünü açma / kapama tuşunu ok yönünde çevirerek ayarlayabilirsiniz.  
Ayar düğmesi ok yönünde döndürülerek istenilen emme gücü kademesiz olarak ayarlanacaktır.

- Düşük güç alanı =>   
Hassas cisim ve maddelerin temizlenmesi için kullanılır, örn. hassas kumaş, perde, vb.
- Orta güç alanı =>   
Az kirli yüzeylerin günlük temizliğinde.
- Yüksek güç alanı =>   
Sağlam zemin kaplamalarının, sert zeminlerin ve çok kirli zeminlerin temizlenmesi için.

## Emerek temizleme

### Resim 10\*

Zemin süpürme ünitesinin ayarlanması:

- Halılar ve Halı kaplamaları => 
- Düz zeminler => 

## Dikkat!

Yer fırçaları sert yüzeyin özelliklerine bağlı olarak (Örn. sert, sade akış) belirli bir aşınmaya maruz kalır. Bu nedenle fırçanın temas yüzeyi belirli aralıklarda kontrol edilmelidir. Aşınmış, keskin kenarlı fırça yüzeyleri parke veya linolyum gibi hassas sert yüzeylerde hasarlara neden olabilir. Üretici aşınmış yer fırçaları nedeniyle meydana gelen olası hasarlar için sorumluluk kabul etmez.

### Resim 11

Minder ünitesini ve aralık ünitesini resimde gösterilen şekilde aksesuar boşluğundan alınır.

### Resim 12\*

Ek aksesuar ile süpürme

Ünitesi ihtiyacınıza göre emme borusuna veya tutamağa takın:

- a) Aralıkların ve köşelerin v.s. süpürülmesi için aralık ünitesi.
- b) Minderli mobilyaların, perdelerin v.s. temizlenmesi için minder ünitesi.

### Resim 13

Aralık ünitesini ve minder ünitesini kullanımdan sonra resimde gösterilen şekilde aksesuar boşluğuna itinir.

### Resim 14\*

- Delik başlığını tutamağa sabitleyin ve başlığın delik ağız delinecek deliğin üzerine gelecek şekilde duvara yerleştiriniz.
- Cihazı düşük performans seviyesine ayarlayınız ve çalıştırınız.
- Delik başlığı, emiş kuvveti sayesinde istenen pozisyonda kalacaktır.  
Delik başlığının sabit bir şekilde emme işlemini yapabilmesi için, duvar yüzeyinin özelliğine göre, gerekirse daha yüksek bir performans da ayarlanabilir.  
Delme işlemi sırasında oluşan talaş otomatik olarak emilir.

! **Dikkat: İnce talaş filtre torbasının çalışmasını etkileyebileceğinden, delik başlığı daima bir toz haznesi ile kullanılmalıdır.**

### Resim 15\*

Hayvan kılı başlığı

Hayvan kıllarının kolay ve rahatça temizlenmesi için yer başlığı  
Temizlemek için sadece Emme borusu / Teleskopik boru kullanınız

## Sert zemin ağız

### Resim 16\*

Sert zemin kaplamalarının süpürülmesi için (fayans, parke v.s.)

## Sert zemin süpürme ünitesinin temizlenmesi

### Resim 17\*

- Süpürme ünitesini temizlerden alttan emdirerek temizleyiniz.
- Dolaşmış iplik ve saçları makasla kesiniz. İpleri ve saçları dar aralık temizleme ünitesi ile süpürün.

### Turbo-fırça\*

Cihazınız bir turbo-fırça ile donatılmışsa lütfen ilgili kullanma kılavuzundaki uyarılardan ve bakım ile ilgili bilgilerden faydalanınız.

### Resim 18

Kısa süpürme molalarında cihazınızın kenarındaki park yardımını kullanabilirsiniz.

Cihazı kapattıktan sonra zemin ünitesindeki kancayı cihazın kenarındaki girintiye itiniz.

### Resim 19

Örn. merdivenlerin süpürülmesi esnasında cihaz iki tutamaktan biri ile de taşınabilir.

## Çalışma sona erdikten sonra

### Resim 20

Fişi çekin.

Şebeke bağlantı kablosundan hafifçe çekin ve serbest bırakın (kablo otomatik olarak sarılacaktır).

### Resim 21

Cihazı saklamak/nakletmek için cihazın alt tarafındaki saklama yardımını kullanabilirsiniz. Cihazı dik konuma alınız. Zemin ağızındaki kancayı cihazın alt tarafındaki boşluğa itiniz.

Her türlü kuru pisliliği hem toz haznesi, hem de filtre torbası kullanılarak temizleyebileceğiniz bir elektrikli süpürge satın alınız.

Bizim önerilerimiz:

- Toz haznesini özellikle hobi alanında, örn. testere sonrası oluşan talaşlarda v.s kullanınız.
- Filtre torbasını öncelikle evdeki normal temizleme çalışmaları için kullanınız.

## Toz haznesi ile çalışma

- Dikkat: Filtre değişim göstergesi sadece filtre torbası ile birlikte çalışır.**

### Resim 22

Optimum temizlik sonuçları için güç ayar düğmesini maksimuma getiriniz.

Sadece çok hassas malzemelerde gücü daha az avarlamanız önerilmektedir.

### Toz haznesinin temizlenmesi

En iyi temizlik sonucunun elde edilebilmesi için toz haznesi her temizleme işleminden sonra boşaltılmalıdır.

### Resim 23

Toz haznesi kapağı, kapak kulpu ok yönünde basılarak açılmalıdır.

### Resim 24

Toz kabını cihazdan çıkartınız.

### Resim 25

- Taban kapağının her iki yaylı kilidini ok yönünde çeviriniz ve kapak yuvaya oturuncaya kadar açınız, kap pisliliği aşağıya boşaltır.
- Zemin kapağının kapatılması sırasında kenarların kirlenmemiş olmasına dikkat ediniz, gerekirse temizleyiniz.
- Zemin kapağını kapatınız ve yerine oturtunuz.

### Resim 26

Toz kabını tekrar cihaza takınız ve toz haznesi kapağını kapatınız.

- Dikkat: Birkaç süpürme işleminden sonra toz haznesinin içi çizilebilir ve sütsü bir görünüme bürünebilir. Bu durum, elektrikli süpürge çalışmasını kesinlikle etkilemez, süpürge tüm fonksiyonlarını yerine getirmeye devam edecektir.**

## Toz kabının sürekli ve mikro filtresinin temizlenmesi

### Ne zaman temizlemeliyim (filtre sisteminin yıkanması):

- Her çalışma arızasından, yani tıkanıklığın giderilmesinden sonra.
- En az altı ayda bir.

### Resim 27

- Kabın arka tarafındaki kilit pimini içeriye doğru bastırınız ve mikrosan filtreyi kaptan çıkarınız.
- Daimi filtreyi kabın taban levhasından çıkartınız.

### Resim 28

- Mikrosan ve daimi filtrenin yıkanması. Filtreyi en az 24 saat kurumaya bırakınız.
- Temizleme işleminden sonra daimi filtreyi taban levhasına yerleştiriniz. Mikrosan filtreyi kaba yerleştiriniz ve ok yönünde kapatınız. Kilit pimini duyulacak şekilde yerine oturtunuz.

## Arızalı çalışma

Toz haznesindeki bir tıkanmanın giderilmesi.

### Resim 29

- Toz kabının boşaltılması (bkz. resim 25)
- Kilidin açılması, örneğin bir tornavida yardımıyla veya hafifçe vurarak.
- Zemin kapağını kapatınız ve yerine oturtunuz.

## Filtre torbasıyla çalışma

Gerekirse toz haznesi yerine filtre torbası kullanılabilir.

### Resim 30

- Toz haznesi kapağını açınız.  
\* cihaz donanımına bağlıdır

- Toz haznesini alın ve filtre torbasını yerleştirin.
- Cihaz kapağını kapatın.

Satın almış olduğunuz cihaz çok güçlü olup, yüksek emiş performansına sahiptir.

Bu nedenle maks. güç ayarını sadece çok kirli kısa tüylü hal zeminlerde veya sert zeminlerde kullanmanız tavsiye edilmektedir.

Emme gücü düzenleyicisine basarak (bkz. resim 9) dilediğiniz emme gücünü kademesiz olarak ayarlayabilirsiniz.

- Düşük güç alanı:  
Hassas cisim ve maddelerin temizlenmesi için kullanılır; örn. tüller.
- Orta güç aralığı:  
Az kirli yüzeylerin günlük temizliğinde.
- Yüksek güç alanı:  
Sağlam zemin kaplamalarının, sert zeminlerin ve çok kirli zeminlerin temizlenmesi için.

## Filtre değiştirilmesi

### Filtre torbasını değiştirin

#### Resim 31

- Zeminin yüksekte tutulan başlıkla ve en yüksek emme gücü ayarıyla çalıştırdığınızda kapaktaki filtre değişimi göstergesi tamamen doluysa, tamamen dolu olmasa da toz torbasını değiştiriniz. Böyle bir durumda filtredeki kirin türü değişimi gerekli kılmaktadır. Başlık, emme borusu ve emme hortumu bu esnada tıkanmamalıdır, çünkü bu durum da filtre değişim göstergesinin tetiklenmesine neden olabilir.

#### Resim 32

Kapağı kilit kolunu ok yönüne iterek açınız.

#### Resim 33

- Filtre torbasını, kapama kulağını çekerek kapatınız ve çıkartınız.
- Yeni filtre torbasını dayamaya kadar braketeye itiniz.  
⚠ Dikkat: Kapak ancak yerleştirilmiş yeni filtre torbası ile kapanır.

### Motor koruma filtresinin temizlenmesi

Motor koruma filtresi düzenli aralıklarla vurularak ve/veya yıkanarak temizlenmelidir!

#### Resim 34

- Toz haznesi kapağını açınız (bkz. resim 23).
- Motor koruma filtresini ok yönünde çekerek çıkartınız.
- Motor koruma filtresini vurularak temizleyiniz.
- Kirlenme yoğunsa motor koruma filtresi yıkanmalıdır. Filtreyi en az 24 saat kurumaya bırakınız.
- Temizleme işleminden sonra motor koruma filtresini cihaza yerleştiriniz ve toz haznesi kapağını kapatınız.

- ⚠ Dikkat: Elektrik süpürgesi motor koruma filtresi olmadan çalıştırılmamalıdır!

### Mikro hijyen filtresinin değiştirilmesi\*

Ne zaman değiştirileceği: Her yeni filtre değiştirme paketi açılmasında

#### Resim 35\*

- Toz haznesi kapağını açınız (bkz. resim 23).
- Kapama koluna ok yönünde basarak filtre tutamağını çözünüz.
- Mikro hijyen filtresini alınız. Yeni mikro hijyen filtresini cihaza yerleştiriniz.
- Filtre braketini cihaza yerleştiriniz ve yerine oturtunuz.

### Mikro-aktif karbon filtresinin değiştirilmesi\*

Cihazını mikro-aktif karbon filtresi ile donatılmışsa filtre altı ayda bir değiştirilmelidir.

#### Resim 36\*

- Toz haznesi kapağını açınız (bkz. resim 23).
- Kapama koluna ok yönünde basarak filtre tutamağını çözünüz.
- Mikro-aktif karbon filtresini alınız.
- Yeni mikro-aktif karbon filtresini yerleştiriniz.
- Filtre braketini cihaza yerleştiriniz ve yerine oturtunuz.

### (H)EPA\* hava çıkışı filtresinin temizlenmesi

(H)EPA\* filtresi, cihaz ev kullanımında usulüne uygun şekilde kullanılırsa değiştirilmesi gerekmeyecek şekilde tasarlanmıştır.

Elektrikli süpürge için optimum performans düzeyinde çalışması için (H)EPA\* filtre her yıl yıkanmalıdır. Filtreleme etkisi, filtre yüzeyindeki muhtemel renk değişiminden bağımsız olarak aynı kalır.

#### Resim 37\*

- Kapak açılmalıdır.
- Kilit mandallarına ok yönünde basılarak (H)EPA\* filtre kilitlemeli ve cihazdan çıkarılmalıdır.
- Filtre ünitesi vurularak temizlenmeli musluk suyunun altında yıkanmalıdır.  
Ünite opsiyonel olarak maks 30° C'de hassas programda ve en düşük yıkama devir sayısında çamaşır makinesinde temizlenebilir.  
**İPUÇU:** Filtre ünitesini diğer çamaşırlardan korumak için bir yıkama poşedi kullanınız.
- (H)EPA\*-Filtresini komple kurutmadan sonra (en az 24 sa.) yeniden cihaza yerleştiriniz ve kilitleyiniz.
- Kapağı kapatınız.

Hassas toz partiküllerinin (örneğin alçı, çimento vs) emilmesinden sonra motor koruma filtresi vurularak temizlenmeli ve ardından motor koruma filtresi ve hava çıkışı filtresi değiştirilmelidir.

## Bakım

Elektrikli süpürgeyi temizlemeden önce kapatınız ve şebeke fişini çekiniz. Elektrikli süpürge ve plastik aksesuar parçalarının bakımı, sıradan plastik temizleyicisi ile yapılabilir.

- ⚠ **Aşındırıcı madde, cam temizleyicisi veya çok yönlü temizleyici kullanmayınız. Elektrikli süpürge kesinlikle suya sokulmamalıdır.**

Toz bölmesi gerektiğinde ikinci bir elektrikli süpürge ile süpürülebilir, veya kuru bir toz bezi / toz fırçası ile temizlenebilir.

Üretici firma, ürünün teknik özelliklerinde değişiklik yapma hakkına sahiptir.

\* cihaz donanımına bağlıdır

Jest nam bardzo miło, że zdecydowali się Państwo na zakup odkurzacza marki Bosch serii BSGL3. W niniejszej instrukcji obsługi przedstawione zostały różne modele BSGL3. W związku z tym istnieje możliwość, że nie wszystkie opisane elementy wyposażenia oraz funkcje dotyczą Państwa modelu. Zaleca się stosowanie oryginalnego wyposażenia dodatkowego marki Bosch, które zaprojektowano specjalnie z myślą o Państwa odkurzaczu, aby uzyskać możliwie najlepszy rezultat odkurzania.

Proszę rozłożyć strony z ilustracjami!

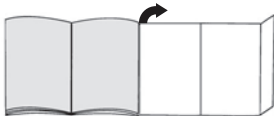

## Opis urządzenia

- 1 Przełączana ssawka do podłóg z tuleją odblokowującą\*
- 2 Przełączana ssawka do podłóg\*
- 3 Specjalna ssawka do podłóg twardych\*
- 4 Szczotka TURBO-UNIVERSAL® do podłóg\*
- 5 Ssawka do sierści zwierząt\*
- 6 Rura teleskopowa z tuleją przesuwną\*
- 7 Rura teleskopowa z tuleją przesuwną i tuleją odblokowującą\*
- 8 Uchwyt węża
- 9 Wąż ssący
- 10 Ssawka do tapicerki\*
- 11 Ssawka wiertarska\*
- 12 Ssawka szczelinowa\*
- 13 Zaczep
- 14 Przewód zasilający
- 15 Filtr wylotu powietrza
- 16 Przycisk włączania / wyłączania z elektronicznym regulatorem siły ssania
- 17 Filtr trwały do pojemnika na pył
- 18 Mikrofiltr do pojemnika na pył
- 19 Pojemnik na pył do odkurzania bez worka filtrującego *lub alternatywnie*
- 20 Worek filtrujący\*
- 21 Zaczep rury ssącej (znajdujący się na spodzie urządzenia)
- 22 Filtr zabezpieczający silnik (nadaje się do prania)
- 23 Pokrywa komory pyłowej
- 24 Uchwyty (z przodu i z tyłu)
- 25 Kratka wylotu powietrza

## Części zamienne i wyposażenie dodatkowe

### A Pakiet worków wymiennych

Aby urządzenie działało z optymalną mocą, zaleca się stosowanie oryginalnych worków na pył typu G ALL.

Zawartość:

- 4 worki na pył z zamknięciem
- 1 mikrofiltr higieniczny

### ! WSKAZÓWKI

- Zalecamy stosowanie wyłącznie oryginalnych worków na pył.

Urządzenie jest niezwykle skutecznym odkurzaczem, który uzyskuje bardzo dobre rezultaty czyszczenia w połączeniu z wysokiej jakości workami na pył. Tylko używanie wysokiej jakości worków na pył, szczególnie oryginalnych worków marki Bosch, gwarantuje uzyskanie podanych w etykiecie energetycznej UE wartości dotyczących klasy efektywności, skuteczności odkurzania oraz reemisji kurzu.

Stosowanie worków na pył niższej jakości (np. worków papierowych) może poza tym znacząco skrócić okres użytkowania i obniżyć wydajność urządzenia. Takie uszkodzenia nie są objęte naszą gwarancją.

Szczegółowe informacje dostępne są pod adresem [www.bosch-home.com/dust-bag](http://www.bosch-home.com/dust-bag). Można tam również zamówić nasze oryginalne worki do odkurzaczy.

### B Filtr tekstylny (filtr trwały) BBZ10TFG

Worek wielokrotnego użytku z zamknięciem rzepowym.

### C Filtr HEPA BBZ153HF

Dodatkowy filtr do czyszczenia powietrza wylotowego. Zalecany dla alergików. Wymieniać co roku.

### D Mikrofiltr z węglem aktywnym BBZ192MAF

Połączenie mikrofiltra i filtra z węgla aktywnego. Zapobiega przez długi okres czasu emisji nieprzyjemnych zapachów. Wymieniać co pół roku. Wymienić ramę filtra węglowego na ramę mocującą mikrofiltr.

#### Należy przestrzegać następujących zaleceń!

Nie jest możliwe połączenie filtra Hepa i Mikrofiltr z węglem aktywnym.

### E Specjalna ssawka do podłóg twardych BBZ123HD

Do odkurzania gładkich podłóg (parkiet, płytki ceramiczne, terakota,...)

## Przed pierwszym użyciem

### Rysunek 1\*

Wsunąć i zatrzasać uchwyt na wężu ssącym.

### Rysunek 2\*

Wsunąć ssawkę do szczeliny i ssawkę do tapicerki do schowka na akcesoria, w sposób przedstawiony na rysunku.

## Uruchomienie

### Rysunek 3

- Zatrzasać króciec węża ssącego w otworze ssącym w pokrywie.
- Przy usuwaniu węża ssącego wcisnąć oba noski wzbijające i wyciągnąć wąż.

### Rysunek 4\*

- Złączyć uchwyt i rurę teleskopową.
- Wsunąć uchwyt w rurę teleskopową aż do zatrzaśnięcia.  
W celu rozłączenia nacisnąć tuleję odblokowującą i wyciągnąć rurę teleskopową.

### Rysunek 5\*

- Złączyć szczotkę do podłóg z rurą teleskopową.
- Wsunąć rurę teleskopową w króciec szczotki do podłóg, aż do zaskoczenia na miejsce.  
W celu rozłączenia połączenia nacisnąć tuleję odblokowującą i wyciągnąć rurę teleskopową.

### Rysunek 6\*

W celu zmiany pozycji przesuwnego kołnierza/przesuwnego przycisku należy odblokować rurę teleskopową zgodnie z kierunkiem strzałki i ustawić odpowiednią długość.

### Rysunek 7

Uchwycić wtyczkę przewodu zasilającego, wyciągnąć na odpowiednią długość i wsunąć wtyczkę w gniazdo.

### Rysunek 8

Włączyć / wyłączyć odkurzacz poprzez naciśnięcie włącznika / wyłącznika w kierunku wskazywanym przez strzałkę.

## Regulacja siły ssania

### Rysunek 9

Regulacja siły ssania poprzez przekręcanie przycisku włączania/ wyłączania w kierunku wskazywanym przez strzałkę.  
Poprzez obracanie pokrętki regulacyjnej zgodnie z kierunkiem strzałki można bezstopniowo ustawić żądaną siłę ssania.

- Niski stopień mocy => 

Do odkurzania delikatnych materiałów, np. tapicerki, zasłon itp.

- Średni stopień mocy => 

Do codziennego odkurzania w przypadku małego zanieczyszczenia.

- Wysoki stopień mocy => 

Do odkurzania wytrzymałych wykładzin podłogowych, twardych podłóg oraz przy dużym zanieczyszczeniu.

## Odkurzanie

### Rysunek 10\*

Ustawianie ssawki do podłóg:

- Dywany i wykładziny dywanowe => 

- gładkie podłogi => 

### Uwaga!

W zależności od właściwości podłogi (np. szorstkie, rustykalne podłogi) szczotki do podłóg ulegają zniszczeniu. Dlatego należy w regularnych odstępach czasu sprawdzać spód szczotki. Zużyte, o ostrych kantach spody szczotki mogą uszkodzić delikatne podłogi, jak parkiet czy linoleum. Producent nie ponosi odpowiedzialności za ewentualne szkody powstałe w wyniku używania zużytych szczotek do podłóg.

### Rysunek 11

Wyjąć ssawkę do tapicerki i ssawkę szczeliny ze schowka na akcesoria, w sposób przedstawiony na rysunku.

### Rysunek 12\*

Odkurzanie z zastosowaniem wyposażenia dodatkowego

W zależności od potrzeby nasadzić ssawkę na rurę ssącą lub uchwyt:

- Ssawka do szczeliny do odkurzania szczeliny i narożników, itp.
- Ssawka do obić do odkurzania mebli tapicerskich, zasłon itp.

### Rysunek 13

Po użyciu wsunąć ssawkę do szczeliny i ssawkę do tapicerki do schowka na akcesoria, w sposób przedstawiony na rysunku.

### Rysunek 14\*

- Przymocować ssawkę wiertarską do uchwytu i przyłożyć do ściany w taki sposób, aby otwór wiertniczy w ssawce znajdował się nad wierconym otworem.

- Ustawić urządzenie na najniższy poziom mocy, a następnie włączyć.

- Ssawka wiertarska utrzymywana jest w wybranej pozycji za pomocą siły ssania.

W zależności od właściwości powierzchni wierconej ściany, zaleca się ewentualnie zwiększyć moc ssania w celu zapewnienia mocnego przysiania ssawki wiertarskiej.

W trakcie wiercenia drobny pył jest automatycznie zasysany.

- ! **Uwaga: Ssawkę wiertarską należy stosować wyłącz-  
nie z pojemnikiem na pył, ponieważ drobny pył z  
wiercenia może być przyczyną nieprawidłowego  
funkcjonowania worka filtrującego.**

\* w zależności od wyposażenia



## Rysunek 15\*

Ssawka do sierści zwierząt  
Ssawka do łatwego i dokładnego usuwania sierści zwierząt  
W celu wyczyszczenia ssawki odkurzyć ją za pomocą rury ssącej / rury teleskopowej

## Szczotka do podłóg twardych

### Rysunek 16\*

Do odkurzania twardych podłóg (płytek ceramicznych, parkietu itp.)

## Czyszczenie szczotki do podłóg twardych

### Rysunek 17\*

- Przed przystąpieniem do czyszczenia należy odkurzyć szczotkę.
- Nawinięte nici i włosy przeciąć nożyczkami.  
Nici i włosy odkurzać za pomocą ssawki do szczelin.

## Szczotka Turbo

Urządzenie wyposażone jest w szczotkę turbo. Zalecenia odnośnie użytkowania i konserwacji szczotki zawarte są w dołączonej instrukcji użytkowania.

### Rysunek 18

W przypadku krótkich przerw w odkurzaniu można skorzystać z zaczepu znajdującego się z boku urządzenia.  
Po wyłączeniu urządzenia wsunąć hak ssawki do podłóg w wycięcie z boku urządzenia.

### Rysunek 19

Przy odkurzaniu np. schodów, urządzenie można transportować również za pomocą jednego z dwóch uchwytyów.

## Po pracy

### Rysunek 20

Wyciągnąć wtyczkę przewodu zasilającego.  
Krótko pociągnąć i puścić przewód zasilający (przewód zostanie automatycznie zwinięty).

### Rysunek 21

Do odstawienia/transportu można użyć zaczepu znajdującego się na spodzie urządzenia. Ustawić urządzenie pionowo. Wsunąć hak przy szczotce do podłóg wg wgłębienie na spodzie urządzenia.

Odkurzacze przeznaczony jest do odkurzania wszelkiego rodzaju zanieczyszczeń suchych, zarówno przy zastosowaniu pojemnika na pył, jak i worka filtrującego.

Zalecane jest stosowanie

- pojemnika na pył zwłaszcza przy majsterkowaniu, np. do usuwania wiórów, itp.
- worka filtrującego przede wszystkim do zwykłego odkurzania w gospodarstwie domowym.

## Praca z pojemnikiem na pył

- Uwaga: Wskaźnik wymiany filtra działa tylko w połączeniu z workiem filtrującym.**

### Rysunek 22

W celu uzyskania optymalnych wyników odkurzania należy ustawić regulator mocy na pozycję maksymalną.  
Tylko w przypadku odkurzania bardzo delikatnych materiałów zalecane jest zmniejszenie mocy ssania.

## Opróżnianie pojemnika na pył

W celu osiągnięcia optymalnego wyniku odkurzania, pojemnik na pył należy opróżniać po każdym odkurzeniu.

### Rysunek 23

Otworzyć pokrywę komory pyłowej poprzez naciśnięcie dźwigni zamykającej w kierunku wskazanym przez strzałkę.

### Rysunek 24

Wyjąć pojemnik na pył z urządzenia.

### Rysunek 25

- Zwolnić oba zatrzaski spodniej kłapy zgodnie z kierunkiem strzałki, otworzyć kłapę do oporu, opróżnić pojemnik.
- Podczas zamykania spodniej kłapy należy zwrócić uwagę, żeby jej brzegi nie były zabrudzone, ewentualnie wyczyścić je.
- Zamknąć spodnią kłapę. Słychać charakterystyczne kliknięcie.

### Rysunek 26

Ponownie włożyć pojemnik na pył w urządzenie i zamknąć pokrywę komory pyłowej.

- Uwaga: Po wielokrotnym odkurzaniu wewnątrz pojemnika na pył może ulec porysowaniu i zmatowaniu. Nie ma to jednak wpływu na funkcjonowanie odkurzacza, tzn. jest on w dalszym ciągu sprawny.**

## Czyszczenie filtra trwałego i filtra Microsan z pojemnika na pył

### Kiedy należy czyścić filtry (wypułkać system filtracyjny)?

- Po każdym zakłóceniu funkcjonowania, tzn. po każdym usunięciu zapchania.
- Najpóźniej co pół roku.

### Rysunek 27

- Nacisnąć do środka nakładkę zamykającą z tyłu pojemnika i wyjąć z pojemnika filtr Microsan.
- Wyjąć filtr trwały ze spodniej płytki pojemnika.

### Rysunek 28

- Wypułkać filtr Microsan i filtr trwały. Następnie filtry należy pozostawić do wyschnięcia na co najmniej 24 godziny.
- Po oczyszczeniu umieścić filtr trwały na spodniej płytce.  
Filtr Microsan nałożyć na pojemnik i zamknąć zgodnie z kierunkiem strzałki. Zatrzasknąć nakładkę zamykającą aż do usłyszenia charakterystycznego kliknięcia.

\* w zależności od wyposażenia

## Zakłócenia funkcjonowania

Usuwanie zapchania z pojemnika na pył.

### Rysunek 29

- Opróżnianie pojemnika (patrz rys. 25)
- Usunąć zapchanie, np. za pomocą śrubokręta i poprzez wytrzepanie pojemnika.
- Zamknąć spodnią kłapę. Słychać charakterystyczne kliknięcia.

## Praca z workiem filtrującym

W razie potrzeby zamiast pojemnika na pył można zastosować worek filtrujący.

### Rysunek 30

- Otworzyć pokrywę komory pyłowej.
- Wyjąć pojemnik na pył i włożyć worek filtrujący.
- Zamknąć pokrywę urządzenia.

Nabyli Państwo urządzenie charakteryzujące się dużą mocą i siłą ssania.

Z tego względu ustawianie maksymalnej mocy zalecane jest wyłącznie do czyszczenia bardzo zanieczyszczonych wykładzin podłogowych o niskim włosiu lub twardych podłoży.

Regulator siły ssania (patrz rysunek 9) umożliwi bezstopniowe ustawianie wymaganej siły ssania.

- Niski zakres mocy:  
Do odkurzania delikatnych materiałów, np. firan.
- Średni zakres mocy:  
Do codziennego czyszczenia przy małym zanieczyszczeniu.
- Duży zakres mocy:  
Do czyszczenia wytrzymałych wykładzin podłogowych, twardych podłoży oraz przy dużym zanieczyszczeniu.

## Wymiana filtra

### Wymiana worka filtrującego

### Rysunek 31

- Jeśli wskaźnik wymiany filtra w pokrywie jest całkowicie wypełniony przy podniesionej z podłogi szczotce do podłóg i przy maksymalnym ustawieniu mocy ssania, należy wymienić worek na pył, nawet jeśli nie jest całkowicie wypełniony. W takim przypadku o konieczności wymiany decyduje rodzaj wypełnienia. Szczotka, rura ssąca i wąż ssący nie mogą być przy tym zatkane, ponieważ to także powoduje włączenie się wskaźnika wymiany filtra.

### Rysunek 32

- Otworzyć pokrywę poprzez naciśnięcie dźwigni zamykającej w kierunku wskazanym przez strzałkę.

### Rysunek 33

- Zamknąć worek filtrujący poprzez pociągnięcie za nakładkę zamykającą i wyjąć go.
- Wsunąć nowy worek filtrujący w uchwyt do oporu.  
! Uwaga: Pokrywa zamyka się wyłącznie przy włożonym worku filtrującym.

## Czyszczenie filtra zabezpieczającego silnik

Filtr zabezpieczający silnik należy czyścić w regularnych odstępach czasu przez wytrzepanie względnie wyplukanie!

### Rysunek 34

- Otworzyć pokrywę komory pyłowej (patrz rys. 23).
- Wyciągnąć filtr zabezpieczający silnik w kierunku wskazywanym przez strzałkę.
- Oczyszczyć filtr zabezpieczający silnik przez wytrzepanie.
- W przypadku dużego zanieczyszczenia filtr zabezpieczający silnik należy wypluć. Następnie filtr należy pozostawić do wyschnięcia na co najmniej 24 godziny.
- Po czyszczeniu wsunąć filtr zabezpieczający silnik w urządzenie i zamknąć pokrywę komory pyłowej.  
! Uwaga: Odkurzacza nie wolno używać bez filtra zabezpieczającego silnik!

### Wymiana mikrofiltra higienicznego\*

Kiedy wymienić: Przy każdym nowym opakowaniu filtrów wymiennych

### Rysunek 35\*

- Otworzyć pokrywę komory pyłowej (patrz rysunek 23).
- Odblokować uchwyt filtra poprzez naciśnięcie dźwigni zamykającej w kierunku wskazywanym przez strzałkę.
- Wyjąć mikrofiltr. Włożyć nowy mikrofiltr w urządzenie.
- Wsunąć uchwyt filtra w urządzenie i zatrzasknąć.

### Wymiana mikrofiltra z węglem aktywnym

Jeśli urządzenie wyposażone jest w mikrofiltr z węglem aktywnym, należy wymienić go co pół roku.

### Rysunek 36\*

- Otworzyć pokrywę komory pyłowej (patrz rysunek 23).
- Odblokować uchwyt filtra poprzez naciśnięcie dźwigni zamykającej w kierunku wskazywanym przez strzałkę.
- Wyjąć mikrofiltr z węglem aktywnym.
- Włożyć nowy mikrofiltr z węglem aktywnym.
- Wsunąć uchwyt filtra w urządzenie i zatrzasknąć.

### Wymiana filtra Hepa

Jeżeli urządzenie wyposażone jest w filtr Hepa, trzeba wymienić go raz do roku.

### Czyszczenie filtru wylotu powietrza (H)EPA\*

Filtr (H)EPA\* jest tak skonstruowany, że nie trzeba go wymieniać, jeśli urządzenie jest użytkowane zgodnie z przeznaczeniem w gospodarstwie domowym. Aby odkurzacz pracował z optymalną mocą, filtr (H)EPA\* należy wymienić po roku użytkowania. Niezależnie od ewentualnych przebarwień na powierzchni filtr zachowuje skuteczność działania.

### Rysunek 37\*

- Otworzyć pokrywę tylną.
- Przez naciśnięcie nakładki zamykającej w kierunku wskazywanym przez strzałkę odblokować filtr (H)EPA\* i wyjąć z urządzenia.
- Moduł filtrujący wytrzepać i wypluć pod bieżącą wodą.

\* w zależności od wyposażenia

Moduł filtrujący można ewentualnie uprać w pralce w temperaturze maks. 30° C przy użyciu delikatnego programu prania i najniższej prędkości wirowania.

**TIPP:** W celu ochrony pozostałego prania umieścić moduł w specjalnej siatce.

- Po całkowitym wyschnięciu (co najmniej 24 godz.) ponownie włożycь filtr (H)EPA\* do urządzenia i zablokować.
- Zamknąć pokrywę tylną.

W przypadku zasysania drobnych cząstek brudu (jak np. gipsu, cementu itd.), należy wytrzeпаć filtr zabezpieczający silnik lub wymienić zarówno filtr zabezpieczający silnik, jak i filtr wylotu powietrza.

## Konserwacja

Przed każdym czyszczeniem odkurzacza trzeba go wyłączyć i wyciągnąć wtyczkę z gniazda zasilającego. Odkurzacze i elementy wyposażenia z tworzywa sztucznego mogą być czyszczone dostępnymi na rynku środkami do czyszczenia tworzyw sztucznych.

**! Nie wolno stosować żadnych środków do szorowania,**

- czyszczenia szkła, ani uniwersalnych środków czyszczących. W żadnym wypadku odkurzacza nie wolno zanurzać w wodzie.

Komorę pyłową można w razie potrzeby oczyścić za pomocą drugiego odkurzacza lub po prostu suchą ścierką / pędzlem.

Zastrzega się wprowadzanie zmian technicznych.

bg

Радваме се, че сте решили да закупите прахосмукачка от серията BSGL3 на Bosch. В тези указания за употреба са представени различни модели BSGL3. Затова е възможно да се окаже, че не всички описани свойства на оборудването и функции се отнасят за Вашия модел. Все трябва да използвате само оригинални консумативи на Bosch, които са разработени специално за Вашата прахосмукачка, за да постигнете възможно най-добър резултат от изсмукването.

Моля отгърнете страниците с рисунките!

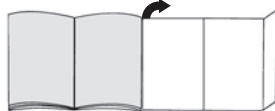

## Описание на уреда

- 1 Превключваема подова дюза с деблокираща
  - 2 втулка\*
  - 3 Превключваема подова дюза\*
  - 4 Дюза за твърди подове\*
  - 5 Дюза за животински косми \*
  - 6 Телескопна тръба с плъзгаща маншета\*
  - 7 Телескопна тръба с плъзгач маншет и деблокираща втулка\*
  - 8 Ръкохватка на маркуча\*
  - 9 Смукателен маркуч
  - 10 Дюза за тапицерна\*
  - 11 Дюза за пробиване \*
  - 12 Дюза за fugи\*
  - 13 Спомагателно устройство за паркиране
  - 14 шнур за присъединяване към мрежа
  - 15 Издухващ филтър
  - 16 Бутон за включване и изключване с електронен регулатор на силата на прахоизсмукване\*
  - 17 Постоянен филтър за колектора за прах
  - 18 Микрофилтър за колектора за прах
  - 19 Колектора за прах за прахоизсмукване без филтърна торбичка или алтернативно
  - 20 Филтърна торбичка\*
  - 21 Спомагателно устройство за паркиране (на долната страна на прибора)
  - 22 Защитен филтър на мотора, измиваем
  - 23 Капак на прахоуловителното отделение
  - 24 Дръжка за носене (от предната и от задната страна)
  - 25 Решетка на изхода на засмуквания въздух
- Индикация за смяна на филтъра\*

## Резервни части и специални принадлежности

### A Опаковка сменяеми филтри

За да работи вашият уред на оптималното ниво на ефективност, ние препоръчваме употребата на оригинални резервни торби от тип G ALL.

Съдържание:

- 4 торби за прах с капачка
- 1 микрохигиеничен филтър

### ! УКАЗАНИЕ

- Ние ви препоръчваме единствено употребата на нашите оригинални торбички за прах.

При вашия уред се касае за високоефективна прахосмукачка, която постига много добри почистващи резултати при използването на висококачествени торбички за прах. Само използването на висококачествени торбички за прах, и в частност на оригиналните торбички за прах на фирма Bosch, гарантира, че посочените на ЕС енергийния етикет стойности за класа на енергийна ефективност, поемането на прах и възможността за задържане на прах ще бъдат постигнати.

При използване на торбички за прах с пониско качество (например хартиени торбички) освен това отрицателно могат да се повлияят продължителността на полезния живот и ефективността на вашия уред. В резултат на това използването на непасващи или нискокачествени торбички за прах може да доведе до повреди на вашата прахосмукачка. Такива щети не се покриват от нашата гаранция.

Повече информация за това ще получите на адрес [www.bosch-home.com/dust-bag](http://www.bosch-home.com/dust-bag). Там също така имате възможността да поръчате нашите оригинални торбички за прахосмукачка.

### B Текстилен филтър (постоянен филтър)

BVZ10TFG

Филтър за многократно ползване със закрепване "велкро".

### C Филтър Нера BVZ153HF

Допълнителен филтър за по-чист издухан въздух. Препоръчва се за алергии. Да се сменя един път в годината.

### D Микрофилтър с активен въглен BVZ192MAF

Комбинация от микро и филтър с активен въглен. Предотвратява за дълго време на досадни мирисми. Да се сменя на половин година. Сменете рамката на въгления филтър с държачната рамка на микрофилтъра.

**Моля имайте предвид!** Няма възможност за комбинация от "Филтър Нера" + "Микрофилтър с активен въглен".

### E Дюза за твърди подове BVZ123HD

За изсмукване на прах по гладки подове (паркет, плочки, теракота,...)

## Преди да започнете работа за първи път

### Фиг. 1\*

Вкарайте дръжката в смукателния маркуч и я фиксирайте.

### Фиг. 2\*

Както е изобразено, вкарайте дюзата за фуги и дюзата за тапицерия във вдлъбнатината за принадлежности.

## Пускане в действие

### Фиг. 3

- Вкарайте накрайника на смукателния маркуч в смукателния отвор на капака и го натиснете до щракване.
- При сваляне на смукателния маркуч натиснете двете фиксиращи издатини и издърпайте маркуча.

### Фиг. 4\*

- Вкарайте дръжката и телескопна тръба една в друга.
- Плъзнете дръжката в телескопната тръба до фиксиране с прещракване.  
За да освободите съединението натиснете втулката за деблокиране и извадете дръжката.

### Фиг. 5\*

- Вкарайте подовата дюза и телескопната тръба една в друга.
- Вкарайте телескопната тръба в щучера на подовата дюза до щракване.  
За да освободите съединението натиснете втулката за деблокиране и извадете дръжката.

### Фиг. 6\*

С преместване на плъзгащия маншет/плъзгащия бутон в посока на стрелката деблокирайте телескопната тръба се и установете исканата дължина.

### Фиг. 7

Хванете шнура за включване към мрежата за щепсела, издърпайте го до желаната дължина и включете щепсела в мрежата.



### Фиг. 8

Включвайте или изключвайте прахосмукачката като движите бутона за включване или изключване в посока на стрелката.

## Регулиране на силата на изсмукване

### Фиг. 9



Регулирането на силата на прахоизсмукване става посредством завъртане на бутона за включване и изключване в посока на стрелката. Със завъртане на копчето за регулиране по посока на стрелката може да се регулира безстепенно желаната сила на изсмукване.

- Нисък диапазон на мощност =>   
За изсмукване на праха от деликатни тъкани, като напр. деликатни тапицерии, пердетата и т.н.
- Среден диапазон на мощност =>   
За ежедневно почистване при неголямо замърсяване.
- Нисок диапазон на мощност =>   
За почистване на груби подови настилки, твърди подове и при силно замърсяване.

## Изсмукване на прах

### Фиг. 10\*

Регулиране на подовата дюза:

- мокети и подови настилки => 
- гладки подове => 

### Внимание!

Подовите дюзи в зависимост от вида твърд под (напр. грапави, рустикални плочки) се износват до известна степен. Затова на редовни интервали от време Вие трябва да проверявате плъзгащите се части на дюзата. Износени, плъзгащи се части с остри ръбове могат да причинят увреждания върху чувствителни твърди подове като паркет или линолеум. Производителят не поема отговорност за евентуални щети, които се причиняват от износена подова дюза.

### Фиг. 11

Издадете, както е показано, дюзата за тапицерия и дюзата за фуги от вдлъбнатината за принадлежности.

### Фиг. 12\*

Прахоизсмукване с допълнителни принадлежности. Поставете дюзите според Вашите нужди върху смукателната тръба или дръжката:

- a) дюзата за фуги към прахоизсмукване по фуги и ъгли, и др.
- b) дюза за тапицерия за изсмукване на прах от тапицирани мебели, завеси и др.

### Фиг. 13

Както е показано, след използване вкарайте дюзата за фуги и дюзата за тапицерия във вдлъбнатината за принадлежности.

### Фиг. 14

- Закрепете дюзата за пробиване към дръжката и я поставете на стената по такъв начин, че пробивният отвор на дюзата да се намира непосредствено над отвора, който трябва да бъде пробит.
- Настройте прибора на малка мощност и след това го включете.
- Дюзата за пробиване се държи в исканото положение посредством силата на прахоизсмукване. Евентуално е за препоръчване в зависимост от вида на повърхността на пробиваната стена да увеличите мощността на работа, за да бъдете сигурни, че дюзата за пробиване ще се засмуче здраво. Появилият се при пробиване фин прах се изсмуква автоматично.

**! Внимание: дюзата за пробиване трябва да се използва само заедно с колектора за прах, тъй като финия прах при пробиване може да наруши работата на филтърната торбичка.**

### Фиг. 15\*

Дюза за животински косми  
Подова дюза лесно и основателно почистване на животински косми  
За почистване на дюзата просто я изсмучете с помощта на смукателната тръба / телескопната тръба

## Дюза за твърди подове

### Фиг. 16\*

За изсмукване на прах по твърди подови настилки (плочки, паркет и др.)

## Почистване на дюзата за твърди подове

### Фиг. 17\*

- a) За почистване изсмучете дюзата отдолу.
- b) Разрежете намотаните конци и косми с една ножица. Изсмукване на конци и косми с дюзата за фуги.

## Четка Turbo

Ако Вашия уред е снабден с четка Turbo, моля вижте указания за използването и поддържането в приложените указанията за начина на ползване.

### Фиг. 18

При кратки паузи при изсмукване на праха Вие можете да използвате спомагателното устройство за паркиране на отсрани на уреда. След изключване на уреда вкарайте куката на подовата дюза във вдлъбнатината отсрани на уреда.

### Фиг. 19

При изсмукване на прах, например по стълби, уредът може да бъде транспортиран като се държи за двете дръжки.

## След работа

### Фиг. 20

Извадете щекера от контакта.  
п Дръпнете кратко кабела за включване в мрежата и го отпуснете (кабелът автоматично се навива).

### Фиг. 21

За паркиране/транспортиране на прахосмукачката  
Вие можете да използвате спомагателното устройство за паркиране на долната страна на уреда. Поставете прахосмукачката във вертикално положение. Вкарайте куката на подовата дюза във вдлъбнатината на долната страна на прибора.

Вие си купихте една прахосмукачка за подове, с която можете да изсмуквате всякакъв вид сухи замърсявания, както с колектор за прах, така и с филтърна торбичка.

Ние препоръчваме прилагането на

- колектора за прах особено при любителска работа, например за отстраняване на дървени стърготини, и т.н.
- на филтърната торбичка преди всичко за обичайните работи в домакинството.

## Работа с колектор за прах

**Внимание:** Индикацията за смяна на филтъра  
• работи само ако има поставена филтърна торбичка.

### Фиг. 22

За постигане на оптимални резултати при изсмукването на прах поставете регулатора за мощност в максимално положение.  
Ние препоръчваме да се намалява мощността само при много чувствителни материали.

### Изпразване на колектора за прах

За постигане на оптимални резултати при изсмукване на прах колекторът за прах трябва да бъде изпразван след всяко прахоизсмукване.

### Фиг. 23

Чрез задействане на блокиращия лост в посока на стрелката отворете капака на прахоуловителното отделение.

### Фиг. 24

Изваждане на колектора за прах от уреда.

### Фиг. 25

- Освободете по посока на стрелката двата бързодействащи фиксатори на дънната клапа, отворете клапата до фиксиране, изпразнете надолу колектора от замърсявания.
- При затваряне на дънната клапа внимавайте да не са замърсени зоните на ръбовете и при нужда ги почистете.
- Затворете дънната клапа и я фиксирайте чуваемо.

### Фиг. 26

Поставете отново колектора за прах в уреда и затворете капака на прахоуловителното отделение.

**След многократно изсмукване колекторът за прах откътрее може да се надраска и да помътнее. Това обаче не оказва никакво влияние на работата на прахосмукачката, т.е. тя продължава да е напълно работоспособна.**

## Почистване на постоянния филтър и на филтър Microsan

**Кога трябва да почиствам (да измия филтърната система):**

- След всяка неизправност, т.е. след всяко отстраняване на задръстване.
- Най-късно след половин година.

### Фиг. 27

- Натиснете надолу затварящата планка задната страна на съда и извадете филтъра Microsan от колектора.
- Извадете постоянния филтър от дънната плоскост на колектора.

### Фиг. 28

- Измиване на филтъра Microsan и на постоянния филтър. След това оставете филтъра да постои най-малко 24 часа, за да изсъхне.
- След почистване поставете постоянния филтър в дънната плоскост. Поставете филтъра Microsan върху колектора за прах и затворете по посока на стрелката. Затварящата планка се фиксира чуваемо.

## Неизправности

Задръстване на колектора за прах от двете страни.

### Фиг. 29

- Изпразване на колектора за прах (виж фиг. 25)
- Освободете задръстването, например с помощта на отвертка, и го премахнете чрез почукване.
- Затворете дънната клапа и я фиксирайте чуваемо.

## Работа с филтърна торбичка

При необходимост вместо колектор за прах може да използвате филтърна торбичка.

### Фиг. 30

- Отворете капака на прахоуловителното отделение.
- Извадете колектора за прах и поставете филтърната торбичка.
- Затворете капака на уреда.

Вие сте си купили един много мощен уред с голяма производителност на изсмукване на прах. Поради това прахоизсмукването на максимална мощност се препоръчва само при много силно замърсени мокетни подови настилки с нисък флор или твърди подове.

Силата на засмукване може да бъде регулирана безстепенно с помощта на регулатора (виж фиг. 9).

- Диапазон на малки мощности:  
За изсмукване на прах по чувствителна материали, например пердетата.
- Диапазон на средни мощности:  
За ежедневен почистване при неголямо замърсяване.
- Диапазон на големи мощности:  
За почистване на груби подови настилки, твърди подове и при силно замърсяване.

## Смяна на филтъра

### Смяна на филтърната торбичка

#### Фиг. 31

а) В случай, че при вдигната от пода подова дюза и най-голяма мощност на прахоизсмукване индикацията за смяна на филтъра в капака е напълно жълта, сменете филтърната торбичка даже ако тя още не е пълна. В този случай смяната е необходима поради вида на запълнения материал.

При това дюзата, смукателната тръба и смукателния маручък не бива да са задръстени, тъй като това също води до задействане на индикацията за смяна на филтъра.

#### Фиг. 32

За да отворите капака задвижете блокиращия лост в посока на стрелката.

#### Фиг. 33

а) Затворете филтърната торбичка като издърпате клапата за затваряне и я извадете.

б) Вкарайте новата филтърната торбичка в държача до упор.

- ! **Внимание:** капакът се затваря само при поставена филтърна торбичка.

### Почистване на защитния филтър на двигателя

Почиствайте редовно на равни интервали от време защитния филтър на двигателя посредством изтръскване или промиване!

#### Фиг. 34

- Отворете капака на контейнера за прах (виж фигура 23).
- Извадете защитния филтър на мотора по посока на стрелката.
- Почистете защитния филтър на мотора чрез изтръскване.
- При силно замърсяване защитният филтър на мотора трябва да се смени. След това оставете филтъра да изсъхне най-малко 24 часа.

- След почистване, поставете защитния филтър на мотора в уреда и затворете капака на контейнера за прах.

- ! **Внимание:** Прахосмукачката не трябва да се използва без защитен филтър на мотора!

### Смяна на микрохигиеничния филтър

Како сменяме: при всеки нов сменен филтърен пакет

#### Фиг. 35\*

- Отворете капака на прахоуловителното отделение (виж рис. 23).
- Освободете държача на филтъра посредством задействане на блокиращия лост в посока на стрелката.
- Свалете микрохигиеничния филтър. Поставете един нов микрохигиеничен филтър в уреда.
- Поставете държача на филтъра в уреда и го фиксирайте.

### Смяна на микрофилтъра с активен въглен

Ако Вашият уред е снабден с микрофилтър с активен въглен, то Вие трябва да го смените на половин година.

#### Фиг. 36\*

- Отворете капака на прахоуловителното отделение (виж рис. 23).
- Освободете държача на филтъра посредством задействане на блокиращия лост в посока на стрелката.
- Вземете един микрофилтър с активен въглен.
- Поставете новия микрофилтър с активен въглен.
- Поставете държача на филтъра в уреда и го фиксирайте.

### Почистване на (H)EPA\* издухващия филтър

Нера-филтърът е така конструиран, че да не трябва да се сменя, ако уредът се използва по предназначение в домакинството. За да работи прахосмукачката на оптималното й ниво на мощност, Нера-филтърът трябва да се измие след една година. Филтриращото действие на филтъра се запазва, независимо от възможното оцветяване на повърхността на филтъра.

#### Фиг. 37\*

- Отворете задната клапа.
- Чрез натискане на клапата за затваряне по посоката на стрелката освободете (H)EPA\* филтъра и извадете от уреда.
- Изтръскайте филтриращия елемент и го измийте под течаща вода. Елементът може по избор да се почиства в пералня при макс. 30° C на деликатна програма и при най-ниски обороти на центрофугата.
- **СЪВЕТ:** За защита на останалите дрехи поставяйте филтриращия елемент в торбичка за пране.
- Поставете обратно в уреда Нера филтъра след цялостно изсъхване (мин. 24 ч) и застопорете.
- Затворете задната клапа.

След изсмукването на фините парчета прах (като напр. гипс, цимент и др.) почистете защитния филтър на мотора чрез изтупване, евент. сменете защитния филтър на мотора и издухващия филтър.

\*според окомплектовката



## Поддръжка

Преди всяко почистване на прахосмукачката, тя трябва да бъде изключена и захранващият щепсел да бъде изваден от контакта.

Прахосмукачката и принадлежностите от пластмаса могат да бъдат почиствани с обичайните на пазара средства за почистване на пластмаса.

**! Не използвайте препарат за грубо абразивно почистване, препарат за стъкло или универсален почистващ препарат. Никога не потапяйте прахосмукачката във вода.**

Ако е необходимо прахоуловителното отделение може да се почисти с втора прахосмукачка или просто да се почисти със суха кърпа / четка за прах.

Правото на технически изменения е запазено.

ru

Мы рады, что Вы остановили свой выбор на пылесосе Bosch серии BSGL3.

В этой инструкции по эксплуатации представлены различные модели BSGL3. Поэтому возможно, что некоторые функции и принадлежности, описанные здесь, могут отсутствовать у Вашего прибора.

Чтобы гарантировать наилучший результат уборки, Вам необходимо использовать только оригинальные принадлежности Bosch, разработанные специально для Вашего пылесоса.

**Разверните страницы с рисунками!**

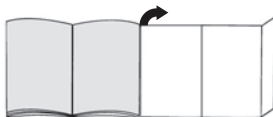

## Описание прибора

- 1 Насадка для пола/ковра с разблокировочной муфтой\*
- 2 Насадка для пола/ковра\*
- 3 Насадка для твердых покрытий\*
- 4 Насадка для шерсти животных\*
- 5 Телескопическая трубка с муфтой-ползунком\*
- 6 Телескопическая трубка с муфтой-ползунком и разблокировочной муфтой\*
- 7 Ручка\*
- 8 Всасывающий шланг
- 9 Насадка для мягкой мебели\*
- 10 Насадка для удаления пыли при сверлении\*
- 11 Щелевая насадка\*
- 12 Подставка для щетки
- 13 Сетевая кабель
- 14 Продувочный фильтр
- 15 Выключатель с электронным регулятором мощности всасывания\*
- 16 Многоразовый фильтр к контейнеру для сбора пыли
- 17 Микрофильтр для контейнера для сбора пыли
- 18 Контейнер для сбора пыли без мешка для сбора пыли *или альтернативный вариант*
- 19 Мешок для сбора пыли\*
- 20 Парковочные фиксаторы (с нижней стороны прибора)
- 21 Моторный фильтр, моющийся
- 22 Крышка пылесборного отсека
- 23 Ручки (на передней и задней стороне)
- 24 Решетка вентилятора
- 25 Индикатор загрязнения фильтра

\* в зависимости от комплектации

## Запасные части и специальные принадлежности

### A Упаковка сменных пылесборников

Для обеспечения оптимального уровня мощности прибора рекомендуется использовать оригинальные мешки для пыли: тип G ALL.

В комплект входят:

- 4 мешка для пыли с защёлкой
- 1 гигиенический микрофильтр

### ! УКАЗАНИЕ

Мы рекомендуем вам использовать исключительно оригинальные мешки для пыли. Этот высокоэффективный пылесос обеспечивает высокий результат уборки при использовании высококачественных мешков для пыли. Только использование высококачественных мешков для пыли, таких как оригинальные мешки для пыли Bosch, гарантирует достижение показателей класса эффективности энергопотребления, удаления пыли и пылепоглощающей способности, указанных на этикетке энергопотребления.

Использование мешков для пыли более низкого качества (например, бумажных мешков) может существенно повлиять на срок службы и мощность прибора. Использование неподходящих или некачественных мешков для пыли может обусловить возникновение повреждений вашего пылесоса. Наша гарантия на распространяется на устранение повреждений, обусловленных вышеуказанными причинами.

Более подробную информацию можно найти по ссылке [www.bosch-home.com/dust-bag](http://www.bosch-home.com/dust-bag). Здесь вы можете заказать наши оригинальные мешки для пыли.

### B Текстильный фильтр

(многоразовый фильтр) BBZ10TFG

Многоразовый фильтр с зажимом.

### C Фильтр Нера BBZ153HF

Дополнительный фильтр для очистки выдуваемого воздуха.

Рекомендуется для аллергиков. Заменять ежегодно.

### D Угольный микрофильтр BBZ192MAF

Комбинация угольного фильтра и микрофильтра.

Предотвращает появление неприятных запахов при хранении. Заменять раз в полгода. Рамка угольного фильтра заменяется держащей рамкой микрофильтра.

**Внимание!** Комбинация "фильтр Нера" + "Угольный микрофильтр" недопустима

### E Насадка для твердых покрытий BBZ123HD

Для чистки гладких полов (паркет, кафельная или керамическая плитка и т. д.)

## Перед первым использованием

### Рис. 1\*

Вставить рукоятку на шланг и защелкнуть ее.

### Рис. 2\*

Щелевая насадка и насадка для мягкой мебели убираются, как показано, в отсек для принадлежностей.

## Подготовка к работе

### Рис. 3

- Вставить патрубок шланга в приемное отверстие, расположенное на крышке.
- Чтобы отсоединить шланг, нажмите на оба фиксатора и выньте патрубок шланга из отверстия.

### Рис. 4\*

- Насадите телескопическую трубку на ручку.
- Завинтите ручку в телескопическую трубку до надёжной фиксации.  
Для отсоединения нажмите на разблокировочную муфту и извлеките телескопическую трубку.

### Рис. 5\*

- Насадите насадку для пола на телескопическую трубку.
- Соединяйте телескопическую трубу в патрубок насадки для пола до надёжной фиксации.  
Для отсоединения нажмите на разблокировочную муфту и извлеките телескопическую трубку.

### Рис. 6\*

Нажимая на кнопку/муфту-ползунок в направлении стрелки разблокируете телескопическую трубку и установите необходимую длину.

### Рис. 7

Возьмитесь за вилку сетевого кабеля, вытяните кабель на нужную длину и вставьте вилку в розетку.



### Рис. 8

Включение/выключение пылесоса осуществляется нажатием выключателя в направлении стрелки.

## Регулировка мощности всасывания

### Рис. 9

Выбор мощности всасывания осуществляется поворотом выключателя в направлении стрелки. Поворачивая регулятор в направлении стрелки, можно плавно установить необходимую мощность всасывания.



- Минимальная мощность =>   
Для чистки деликатных материалов, таких как мягкая обивка мебели, занавески и т. д.
- Средняя мощность =>   
Для ежедневной уборки при слабом загрязнении.
- Максимальная мощность =>   
Для очистки прочных и твёрдых напольных покрытий и при сильном загрязнении.

\* в зависимости от комплектации

## Уборка

### Рис. 10\*

Используйте насадку для пола:

- для ковров и ковровых покрытий => 
- гладких полов => 

### Внимание!

Насадки для чистки пола/ковра подвергаются определённому износу, в зависимости от характеристик вашего твёрдого напольного покрытия (например, шероховатая, грубая напольная плитка). В связи с этим, необходимо через регулярные промежутки времени контролировать состояния рабочей поверхности насадки. Изношенные, с заострившимися краями рабочие поверхности насадки могут привести к повреждению уязвимых твёрдых напольных покрытий, таких, как паркет или линолеум. Производитель не несёт ответственности за возможные повреждения, которые вызваны изношенной насадкой для пола.

### Рис. 11

Выньте, как показано, из отсека для принадлежностей насадку для мягкой мебели и щелевую насадку и разъедините их.

### Рис. 12\*

Уборка с использованием дополнительных принадлежностей  
Насадки надевайте на ручку или всасывающую трубку:

- a) Щелевая насадка для чистки щелей, углов и т. п.
- b) Насадка для мягкой мебели предназначена для чистки мягкой мебели, штор и т. д.

### Рис. 13

После использования щелевая насадка и насадка для мягкой мебели разбираются, как показано, в отсек для принадлежностей.

### Рис. 14\*

- Закрепите насадку для удаления пыли при сверлении на рукоятке и расположите ее таким образом по отношению к стене, чтобы отверстие насадки находилось непосредственно над просверливаемым отверстием.
- Установите пылесос на низкий уровень мощности и затем включите его.
- Насадка для удаления пыли при сверлении будет удерживаться в требуемом положении за счет мощности всасывания.

Возможно, в дальнейшем окажется необходимым увеличить мощность в зависимости от материала стены, в которой просверливается отверстие, чтобы обеспечить надежное удаление пыли при помощи насадки.

При сверлении тонкая пыль будет удаляться автоматически.

- ! **Внимание: насадка для удаления пыли при сверлении должна использоваться только вместе с контейнером, так как тонкая пыль от сверления может повредить сменный пылесборник.**

### Рис. 15\*

Насадка для шерсти животных  
Насадка для поверхностной и основательной уборки шерсти животных  
Для очистки насадки просто производите чистку всасывающей трубки/ телескопической трубкой

### Щётка для твердых напольных покрытий

### Рис. 16\*

Для чистки твердых покрытий (кафельная плитка, паркет и т. п.).

Чистка щётки для твердых напольных покрытий

### Рис. 17\*

- a) Очистите щётку снизу с помощью пылесоса.
- b) Намотавшиеся нитки и волосы разрежьте ножницами.  
Удалите нитки и волосы с помощью щелевой насадки.

### Щетка Turbo

Если Ваш пылесос укомплектован щеткой Turbo, инструкции по ее использованию и обслуживанию находятся в приложенном Руководстве по эксплуатации.

### Рис. 18

Если Вам необходимо сделать короткую паузу в уборке, используйте парковку трубки, расположенную сбоку на корпусе пылесоса. После выключения пылесоса вставьте насадку для пола крючком в гнездо, расположенное сбоку на корпусе пылесоса.

### Рис. 19

При уборке, например, на лестнице пылесос можно переносить за обе ручки.

## После уборки

### Рис. 20

Выньте вилку из розетки.  
Слегка потяните за сетевой кабель и отпустите его (кабель автоматически сматается).

### Рис. 21

Для хранения/транспортировки пылесоса можно использовать парковочные защелки, расположенные снизу. Поставьте прибор вертикально. Вставьте насадку для пола крючком в гнездо на нижней стороне прибора.

Данный бытовой пылесос предназначен для различных вариантов сухой уборки с использованием либо контейнера, либо мешка для сбора пыли.

- Мы рекомендуем использовать
- контейнеры для сбора пыли – прежде всего для уборки Вашей домашней мастерской, например, для удаления опилок и т. д.
  - мешок для сбора пыли – для обычной уборки по дому.

\* в зависимости от комплектации

## Использование контейнера для сбора пыли

**Внимание:** индикатор заполнения мешка для сбора пыли работает, только если установлен мешок для сбора пыли.

### Рис. 22

Для достижения оптимальных результатов уборки установите регулятор мощности на максимум. Мы рекомендуем уменьшать мощность только при чистке очень чувствительных материалов.

### Опорожнение контейнера для сбора пыли

Для достижения оптимального результата опорожняйте контейнер после каждой уборки.

### Рис. 23

Откройте крышку пылесборного отсека, нажав зажимной рычаг в направлении стрелки.

### Рис. 24

Выньте контейнер для сбора из прибора.

### Рис. 25

- Ослабьте оба фиксатора донного клапана, повернув их в направлении стрелки, и откройте их до щелчка в упоре. Контейнер опорожняется снизу.
- При закрывании донного клапана обратите внимание, чтобы его периметр был чистым. В противном случае очистите его.
- Закройте донный клапан и защелкните его.

### Рис. 26

Установите контейнер для сбора пыли на место и закройте крышку пылесборного отсека.

**Внимание:** после многократного использования внутренняя поверхность контейнера может покрыться царапинами и потускнеть. Тем не менее, это не оказывает никакого влияния на функционирование пылесоса, т. е. он остается полностью работоспособным.

## Очистка многоцветного фильтра/фильтра Microsan контейнера для сбора пыли

**Когда нужно его чистить (промывать систему фильтрации):**

- Каждый раз после устранения неисправностей, например, засорения.
- Минимум каждые полгода.

### Рис. 27

- Надавите на защелку, расположенную на дне контейнера, и выньте фильтр Microsan.
- Снимите многоцветный фильтр со дна контейнера.

### Рис. 28

- Промойте многоцветный фильтр/фильтр Microsan. Дайте фильтрам обсохнуть в течение 24 часов.
- Многоцветный фильтр после очистки установите обратно на дно контейнера.

Фильтр Microsan установите на контейнер и зафиксируйте его, нажав в направлении стрелок. Закройте защелку.

## Режим устранения неисправностей

Устранение засорения контейнера для сбора пыли.

### Рис. 29

- Опорожните контейнер (см. рис. 25)
- Удалите засорение, например, с помощью отвертки, и отряхните контейнер.
- Закройте донный клапан и защелкните его.

## Использование мешка для сбора пыли

При необходимости вместо контейнера можно использовать мешок для сбора пыли.

### Рис. 30

- Откройте крышку пылесборного отсека
- Выньте контейнер и вставьте мешок для сбора пыли.
- Закройте крышку.

Вы приобрели очень мощный и надежный прибор. Работа на максимальной мощности рекомендуется только для чистки сильно загрязненных ковровых напольных покрытий с коротким ворсом или твердых напольных покрытий.

При помощи регулятора мощности всасывания (см. рис. 9) можно плавно регулировать мощность всасывания.

- Минимальная мощность: для чистки деликатных тканей, например занавесок.
- Средняя мощность: для ежедневной уборки при слабом загрязнении.
- Максимальная мощность: для чистки грубых и твердых напольных покрытий и при сильном загрязнении.

## Замена фильтра

Замена мешка для сбора пыли

### Рис. 31

- Если насадка для чистки пола не касается пола при максимальной мощности всасывания, а индикатор замены пылесборника на крышке полностью заполнился, необходимо заменить мешок для пыли, даже если он ещё не наполнен. В этом случае необходимость замены определяется видом содержащегося в пылесборнике мусора. Проверьте, чтобы насадка, всасывающая трубка и шланг не были забиты пылью, потому что индикатор замены пылесборника в таком случае тоже срабатывает.

\* в зависимости от комплектации

**Рис. 32**

Отожмите рычаг фиксатора в направлении стрелки и откройте крышку.

**Рис. 33**

- a) Потянув за клапан, закройте мешок и выньте его.
- b) Вставьте новый мешок для сбора пыли в держатель до упора.

Внимание: Крышка пылесборного отсека

- закрывается только при вставленном мешке для сбора пыли.

**Чистка моторного фильтра**

Моторный фильтр рекомендуется регулярно выколачивать или промывать!

**Рис. 34**

- Откройте крышку пылесборного отсека (см. рис. 23).
- Выньте моторный фильтр в направлении стрелки.
- Выколотите пыль из моторного фильтра.
- В случае сильного загрязнения фильтра промойте его. Дайте фильтру обсохнуть в течение минимум 24 часов.
- После очистки вставьте моторный фильтр на место и закройте крышку пылесборного отсека.

Внимание: Нельзя использовать пылесос без моторного фильтра!

**Замена гигиенического микрофильтра**

Когда замена необходима: С каждой новой упаковкой сменных фильтров

**Рис. 35\***

- Откройте крышку пылесборного отсека (см. рис. 23).
- Нажмите зажимной рычаг в направлении стрелки, при этом держатель фильтра разблокируется.
- Выньте гигиенический микрофильтр. Вставьте в пылесос новый гигиенический микрофильтр.
- Вставьте держатель фильтра в прибор и зафиксируйте.

**Замена угольного микрофильтра**

Если Ваш прибор оснащен угольным микрофильтром, то его необходимо менять раз в полгода.

**Рис. 36\***

- Откройте крышку пылесборного отсека (см. рис. 23).
- Нажмите зажимной рычаг в направлении стрелки, при этом держатель фильтра разблокируется.
- Выньте угольный микрофильтр.
- Вставьте новый угольный микрофильтр.
- Вставьте держатель фильтра в прибор и зафиксируйте.

**Очистка выпускного фильтра (H)EPA\***

**При надлежащем использовании пылесоса в домашнем хозяйстве замена фильтра (H)EPA\* не требуется.**

Для обеспечения оптимального уровня мощности рекомендуется промыть фильтр (H)EPA\* через год эксплуатации пылесоса. Функциональность этого фильтра сохраняется даже при возможном изменении цвета поверхности фильтра.

**Рис. 37\***

- Откройте заднюю крышку.
  - Потяните защёлку в направлении стрелки, при этом (H)EPA\*-фильтр разблокируется, и его можно будет вынуть.
  - Выколотите пыль из блока фильтра и промойте под струёй воды. Блок фильтра можно также очистить в стиральной машине при температуре не более 30 °C в режиме бережной стирки и минимальной скорости отжима.
- СОВЕТ:** для защиты остального белья в стиральной машине положите блок фильтра в мешок для стирки.
- После того, как (H)EPA\*-фильтр полностью высохнет (мин. 24 ч), установите его обратно в пылесос и зафиксируйте.
  - Закройте заднюю крышку.

После уборки мелкой пыли (например, гипсовой, цементной и т. п.) выколотите пыль из моторного фильтра, при необходимости замените моторный и выпускной фильтры.

**Уход**

Перед каждой чисткой пылесоса выключите его и выньте вилку сетевого кабеля из розетки. Пылесос и пластмассовые принадлежности можно чистить обычными средствами для чистки пластмассы.

Внимание: Не использовать пенные моющие средства, средства для мытья стекол или универсальные моющие средства. Не погружайте пылесос в воду.

При необходимости пылесборный отсек можно очистить с помощью другого пылесоса, протереть сухой тряпочкой или почистить кисточкой для пыли.

Оставляем за собой право на внесение технических изменений.

Ne bucurăm pentru faptul că ați decis să achiziționați un aspirator Bosch din seria de fabricație BSGL3. În aceste instrucțiuni de utilizare sunt reprezentate diferite modele BSGL3. De aceea este posibil ca nu toate caracteristicile de dotare și funcțiile descrise să fie valabile pentru modelul dumneavoastră. Utilizați numai accesoriile originale Bosch, care au fost dezvoltate special pentru aspiratorul dumneavoastră, pentru a obține cel mai bun rezultat posibil al aspirării.

Vă rugăm să deschideți la paginile cu imagini!

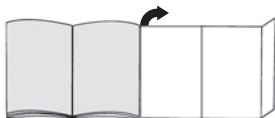

## Descrierea aparatului

- 1 Perie comutabilă pentru podele cu manșon de deblocare\*
- 2 Perie comutabilă pentru podele\*
- 3 Perie pentru podele rigide\*
- 4 Perie pentru părul de animale\*
- 5 Tub telescopic cu dispozitiv glisant\*
- 6 Tub telescopic cu manșon glisant și manșon de deblocare\*
- 7 Mânerul furtunului\*
- 8 Furtun de aspirație
- 9 Perie pentru tapiserie\*
- 10 Duză pentru găurire\*
- 11 Duză pentru locuri înguste\*
- 12 Dispozitiv auxiliar de fixare
- 13 Cablu de racordare la rețea
- 14 Filtru pentru aerul evacuat
- 15 Buton de pornire-oprire cu regulator electronic al puterii de aspirație\*
- 16 Filtru permanent pentru recipientul colector de praf
- 17 Microfiltru pentru recipientul colector de praf
- 18 Recipient colector de praf pentru aspirare fără sac de filtrare sau alternativ
- 19 Sac de filtrare\*
- 20 Dispozitiv auxiliar de fixare (pe partea inferioară a aparatului)
- 21 Filtru protector motor, lavabil
- 22 Capacul compartimentului de praf
- 23 Mâner portant (în partea din față și cea din spate)
- 24 Grătar pentru aerul evacuat
- 25 Indicator de schimbare a sacului/filtrului\*

## Piese de schimb și accesoriile speciale

### A Pachet filtre de schimb

Pentru ca aparatul dvs. să funcționeze la nivelul de putere optim, recomandăm folosirea pungilor de schimb originale de tipul G ALL.

Conținut:

- 4 pungii de praf cu închizătoare
- 1 microfiltru de igienă

### ! INDICATIE

Vă recomandăm utilizarea exclusivă a sacilor noștri de praf originali.

Aparatul dvs. este un aspirator de înaltă eficiență, care obține rezultate foarte bune ale curățării în condițiile utilizării unor saci de praf de înaltă calitate. Numai utilizarea unor saci de praf de înaltă calitate, ca în special sacii de praf originali de la Bosch, asigură faptul că vor fi obținute valorile indicate în eticheta energetică EU referitoare la clasa de eficiență, capacitatea de colectare a prafului și capacitatea de reținere a prafului.

În plus, în cazul utilizării unor saci de praf de calitate mai redusă (ca de ex. saci de hârtie), pot fi influențate negativ durata de serviciu și puterea aparatului dvs. Și în final, utilizarea unor saci de praf care nu se potrivește perfect sau sunt de calitate inferioară poate duce la avarii ale aspiratorului dvs. Astfel de avarii nu sunt incluse în garanția noastră.

Mai multe informații în acest sens găsiți pe

[www.bosch-home.com/dust-bag](http://www.bosch-home.com/dust-bag). Tot acolo aveți și posibilitatea de a comanda sacii noștri de praf originali.

### B Filtru textil (filtru permanent) BBZ10TFG

Sac reutilizabil cu sistem de închidere tip scali.

### C Filtru HEPA BBZ153HF

Filtru suplimentar pentru un aer evacuat mai curat.

Recomandat pentru alergici. Se schimbă o dată pe an.

### D Microfiltru de cărbune activ BBZ192MAF

Combinăție între microfiltru și filtru de cărbune activ. Împiedică mirosurile neplăcute pentru o perioadă lungă. Schimbați-l o dată la jumătate de an. Înlocuiți cadrul filtrului de cărbune cu cadrul-suport al microfiltrului.

**Aveți în vedere!** Combi-nația Filtru Hepa + Microfiltru de cărbune activ nu este posibilă.

### E Perie pentru podele rigide BBZ123HD

Pentru aspirarea podelelor netede (parchet, dale de gresie, faianță sau teracotă,...)

## Înainte de prima utilizare

### Fig. 1\*

Introduceți mânerul pe furtunul de aspirație și cuplați-l.

### Fig. 2\*

Împingeți peria pentru spații înguste și peria pentru tapițerie, așa cum este prezentat, în compartimentul pentru accesorii.

## Punerea în funcțiune

### Fig. 3

- Introduceți și cuplați ștuțul furtunului de aspirație în orificiul de aspirație din capac.
- La îndepărtarea furtunului de aspirație strângeți ambele butoane de blocare și scoateți furtunul.

### Fig. 4\*

- Asamblați mânerul și tubul telescopic.
- Împingeți mânerul până la blocare în tubul telescopic.  
Pentru deschizarea îmbinării apăsați butonul de deblocare și scoateți tubul telescopic.

### Fig. 5\*

- Asamblați peria pentru podele și tubul telescopic.
- Introduceți tubul telescopic în ștuțul periei pentru podele până la blocare.  
Pentru deschizarea îmbinării apăsați butonul de deblocare și scoateți tubul telescopic.

### Fig. 6\*

Prin reglarea mufei glisante / butonului glisant în direcția săgeții deblocați tubul telescopic și reglați lungimea dorită.

### Fig. 7

Apucați ștecherul cablului de racordare la rețea, trageți afară cablul la lungimea dorită și introduceți ștecherul în priză.

### Fig. 8



Conectați/deconectați aspiratorul prin acționarea butonului de pornire-oprire în direcția săgeții.

## Reglarea puterii de aspirare

### Fig. 9

Reglarea puterii de aspirare se efectuează prin rotirea butonului de pornire-oprire în direcția săgeții.



Prin rotirea butonului de reglare în direcția săgeții poate fi reglată continuu puterea de aspirare.

- Domeniul de putere scăzut =>   
Pentru aspirarea materialelor sensibile, de ex. tapiserie sensibilă, perdele etc.
- Domeniul de putere mediu =>   
pentru curățarea zilnică în cazul unui grad mic de murdărire.
- Domeniul de putere ridicat =>   
pentru curățarea mochetelor robuste, a podelelor dure și în cazul unui grad înalt de murdărire.

## Aspirarea

### Fig. 10\*

Reglarea periei pentru podele:

- covoare și mochetă => 
- podele netede => 

### Atenție!

În funcție de structura dușumelei (de ex. asperitate, gresie rustică), duzele de podea sunt supuse unei anumite uzuri. De aceea, trebuie să verificați la intervale regulate talpa duzei. Tălpile care sunt uzate și prezintă muchii ascuțiți pot provoca deteriorări pe dușumelele sensibile cum sunt parchetul sau linoleumul. Producătorul nu răspunde pentru eventuale prejudicii cauzate de uzura duzei de podea.

### Fig. 11

Scoateți peria pentru tapițerie și duza pentru spații înguste, așa cum este prezentat, din compartimentul pentru accesorii.

### Fig. 12\*

Aspirare cu accesorii suplimentare  
Introduceți duza/peria în funcție de necesitate la tubul de aspirație sau la mâner:

- Duza pentru spații înguste pentru aspirarea spațiilor înguste și colțurilor, etc.
- Peria pentru tapițerie pentru aspirarea mobilei tapițate, draperiilor etc.

### Fig. 13

După utilizare împingeți peria pentru spații înguste și peria pentru tapițerie, așa cum este prezentat, în compartimentul pentru accesorii.

### Fig. 14\*

- Fixați duza pentru găurire la mâner și așezați-o pe perete în așa fel încât orificiul duzei, pentru găurire, să se afle direct deasupra găurii care trebuie realizată.
- Reglați aparatul la nivelul cel mai scăzut de putere și apoi conectați-l.
- Prin rotire în direcția săgeții se scoate afară peria coroaă.  
Eventual se recomandă mărirea ulterioară a puterii, în funcție de proprietățile suprafeței peretelui de găurit, pentru a asigura fixarea prin aspirația a duzei pentru găurire.  
În cazul găuririi se aspiră automat praful fin.

**! Atenție: duza pentru găurire trebuie să fie utilizată numai în combinație cu un recipient de praf, deoarece praful fin de găurire poate afecta funcționalitatea sacului de filtrare.**



**Fig. 15\***

Peria pentru păr de animale  
 Perie pentru podele pentru îndepărtarea cu ușurință și eficiență a părului lăsat de animalele de casă  
 Pentru a curăța peria nu trebuie decât s-o aspirați cu tubul de aspirare / telescopic

**Perie pentru suprafețe dure****Fig. 16\***

Pentru aspirarea pardoselilor rigide (dale de gresie sau faianță, parchet ș.a.m.d.)

**Curățiera periei pentru suprafețe dure****Fig. 17\***

a) Pentru a curăța duza, se aspiră din partea inferioară.  
 b) Părul și scamele înfășurate se tai cu o foarfecă.  
 Scamele și părul se aspiră cu duza pentru spații înguste.

**Turboperia**

Dacă aparatul dumneavoastră este dotat cu o turboperie, atunci citiți indicațiile în privința utilizării și întreținerii ei, din instrucțiunile de utilizare alăturate.

**Fig. 18**

În cazul pauzelor scurte de aspirare puteți utiliza dispozitivul auxiliar de parcare, aflat pe partea laterală a aparatului.  
 După deconectarea aparatului împingeți cârligul de la peria pentru podele în orificiul de pe partea laterală a aparatului.

**Fig. 19**

În cazul aspirării, de ex. pe trepte, aparatul poate fi transportat și de ambele mâner.

**După lucrul cu aspiratorul****Fig. 20**

Scoateți ștecherul din priză.  
 Trageți scurt de cablul de racordare la rețea și lăsați-l apoi liber (cablul se înfășoară automat).

**Fig. 21**

Pentru depunerea/transportul aparatului poate fi folosit dispozitivul de depunere din partea inferioară a aparatului. Așezați aparatul pe verticală. Împingeți cârligul de la peria de podele în orificiul de pe partea din spate a aparatului.

Ați achiziționat un aspirator cu care puteți aspira orice fel de murdărie uscată, atât cu recipient pentru praf cât și cu sac de filtrare.

Vă recomandăm utilizarea

- recipientului de praf îndeosebi în domeniul activităților hobby, de ex. pentru îndepărtarea de rumeguș ș.a.m.d.
- a sacului de filtrare îndeosebi pentru curățenie menajeră obișnuită.

**Aspirarea cu recipientul colector de praf**

- ! **Atenție: indicatorul de înlocuire a sacului**
- **funcționează numai dacă se utilizează un sac de filtrare.**

**Fig. 22**

Pentru rezultate optime de aspirare poziționați selectorul de putere la treapta maximă.

Vă recomandăm reducerea puterii numai în cazul aspirării suprafețelor delicate.

**Golirea recipientului colector de praf**

Pentru a obține un rezultat optim de aspirare recipientul de aspirare trebuie golit după fiecare utilizare a aparatului.

**Fig. 23**

Deschideți capacul compartimentului de praf prin acționarea mânerului de închidere în direcția săgeții.

**Fig. 24**

Scoateți recipientul colector de praf din aparat.

**Fig. 25**

- Se desfac ambele închizătoare carabină a calpetei în direcția săgeții, se deschide clapeta până la refuz, recipientul golește murdăria în jos.
- La închiderea clapetei se va avea grijă ca zona de margine să nu fie urdară, dacă este cazul, se curăță.
- Se închide clapeta până ce se închide audibil.

**Fig. 26**

Se așează recipientul colector de praf în aparat și se închide capacul compartimentului de praf.

- ! **Atenție: După operații frecvente de aspirație, recipientul colector de praf poate fi zgâriat în interior și deveni mat. Aceasta nu are influență asupra capacității de funcționare a aspiratorului, care rămâne în continuare deplin funcțional.**

**Curățirea filtrului permanent și a filtrului microsan a recipientului pentru praf****Când trebuie curățat (spălat sistemul de filtre):**

- După fiecare deranjament, adică după fiecare eliminare a vreunei înfundări.
- Cel târziu o dată la șase luni.

**Fig. 27**

- Se împinge spre înăuntru etrierul de fixare din partea posterioară a recipientului, și se scoate filtrul microsan din recipient.
- Se scoate filtrul permanent din placa de fund a recipientului.

\* în funcție de echipare

### Fig. 28

- Se spală filtrul microsan și filtrul permanent. Apoi se lasă filtrele să se usuce cel puțin 24 ore.
- După curățarea filtrului permanent acesta se repune în placa de fund.  
Se așează filtrul microsan pe recipient, și se închide în direcția săgeții. Etrierul de fixare se închide audibil.

## Funcționare deranjată

Remediarea unei înfundări în recipient de praf.

### Fig. 29

- Golirea recipientului (vezi figura 25)
- Se slăbește înfundarea, de ex. cu ajutorul unei șuru-belnițe, și se elimină prin lovituri repetate.
- Se închide clapeta până ce se închide audibil.

## Lucru cu sac de filtrare

În caz de necesitate în loc de recipient colector de praf poate fi utilizat și un sac de filtrare.

### Fig. 30

- Deschideți capacul compartimentului de praf.
- Scoateți recipientul colector de praf și introduceți sacul de filtrare.
- Închideți capacul aspiratorului.

Ați achiziționat un aparat foarte performant, cu o putere mare de aspirare.

Din acest motiv selectarea puterii maxime se recomandă numai în cazul covoarelor/mochetelor de pluș subțiri sau al suprafețelor dure foarte murdare.

Prin acționarea selectorului puterii de aspirare (vezi imag. 9) poate fi reglată continuu puterea de aspirare dorită.

- Treapta inferioară de putere:  
Pentru aspirarea stofelor sensibile, de ex. perdele.
- Treapta medie de putere:  
Pentru curățarea zilnică în cazul unui grad redus de murdărire.
- Treapta superioară de putere:  
Pentru curățarea mochetelor robuste, a suprafețelor dure și în cazul unui grad pronunțat de murdărire.

## Schimbarea sacului

### Înlocuirea sacului de filtrare

#### Fig. 31

- În situația în care, cu duza pentru pardoseli ridicată și cu reglajul pentru puterea maximă de aspirare, indicatorul de înlocuirea a filtrului din capac este umplut complet, trebuie înlocuit sacul de praf, chiar și dacă nu este încă plin. În acest caz natura materialului aspirat face necesară această înlocuire. Duza, tubul de aspirare și furtunul de aspirare nu trebuie să fie înfundate deoarece și acest lucru are drept consecință declanșarea indicatorului de schimbare a filtrului.

### Fig. 32

Deschideți capacul prin acționarea mânerului de închidere în direcția săgeții.

### Fig. 33

- Închideți sacul de filtrare prin tragerea clapetei de închidere și scoateți-l.
- Introduceți în suport până la refuz un sac de filtrare nou.

⚠ Atenție: capacul se închide numai dacă sacul de filtrare este introdus.

## Curățarea filtrului de protecția a motorului

Filtrul de protecție a motorului trebuie curățat la intervale regulate prin scuturare, respectiv prin spălare!

### Fig. 34

- Deschideți capacul camerei pentru praf (vezi Fig. 23).
- Scoateți filtrul de protecție a motorului în direcția săgeții.
- Curățați filtrul de protecție a motorului scuturându-l.
- Dacă e foarte murdar, filtrul de protecție a motorului trebuie spălat. Lăsați apoi filtrul să se usuce cel puțin 24 ore.
- După curățare introduceți filtrul de protecție în aparat și închideți capacul.

⚠ Atenție: Aspiratorul nu trebuie pus în funcțiune fără ● filtrul de protecție al motorului!

## Înlocuirea microfibrului igienic

Când se înlocuiește: la fiecare pachet nou cu saci de filtrare/filtre de schimb

### Fig. 35\*

- Deschideți capacul compartimentului de praf (vezi imag. 23).
- Deblocați suportul filtrului prin acționarea pârghiei de închidere în direcția săgeții.
- Scoateți microfibrul igienic. Introduceți un nou microfibrul igienic în aparat.
- Așezați suportul filtrului în aparat și cuplați-l.

## Înlocuirea microfibrului de cărbune activ

Dacă aparatul dumneavoastră este dotat cu un microfibrul de cărbune activ, atunci acesta trebuie schimbat o dată la jumătate de an.

### Fig. 36\*

- Deschideți capacul compartimentului de praf (vezi imag. 23).
- Deblocați suportul filtrului prin acționarea pârghiei de închidere în direcția săgeții.
- Scoateți microfibrul de cărbune activ.
- Introduceți un nou microfibrul de cărbune activ.
- Așezați suportul filtrului în aparat și cuplați-l.

\* în funcție de echipare

## Curățarea filtrului pentru aer evacuat (H)EPA\*

Filtrul (H)EPA\* este configurat astfel încât nu trebuie schimbat dacă aparatul este utilizat în regim casnic, conform destinației sale.

Pentru ca aspiratorul să funcționeze la nivelul optim de putere, filtrul (H)EPA\* trebuie spălat după un an. Efectul de filtrare se păstrează, chiar dacă se observă o colorare a suprafeței sale.

### Fig. 37\*

- Deschideți capacul posterior.
  - Deblocați filtrul (H)EPA\* prin acționarea eclisei de închidere în direcția săgeții și scoateți-l din aparat.
  - Bateți unitatea de filtrare și spălați-o sub jet de apă. Ansamblul poate fi curățat opțional în mașina de spălat rufe, la o temperatură maximă de 30°C, la un ciclu de spălare protector și la cea mai redusă treaptă a turației de centrifugare.
- SUGESTIE:** Puneți ansamblul într-un săculeț de rufe pentru a proteja restul rufelor.
- Introduceți și blocați filtrul (H)EPA\* înapoi în aparat numai după uscarea completă (min. 24 de ore).
  - Închideți capacul posterior.

După aspirarea particulelor fine de praf (ca de ex. ghips, ciment, etc.), curățați filtrul de protecție a motorului prin batere, eventual schimbați filtrul de protecție a motorului și filtrul pentru aer evacuat.

## Întreținere

Înaintea fiecărei curățări a aspiratorului, acesta trebuie deconectat și ștecherul trebuie scos din priză. Aspiratorul și accesoriile din material plastic pot fi întreținute cu un produs de curățat pentru materiale plastice, obișnuit din comerț.

- ▮ **Nu folosiți produse de curățare prin frecare, produse de curățat sticla sau produse de curățat universale.**
- Nu scufundați niciodată aspiratorul în apă.**

Compartimentul de praf poate fi aspirat, dacă este necesar, cu un alt aspirator sau poate fi curățat simplu cu o cârpă de praf uscată/perie de praf.

Se rezervă dreptul la modificări tehnice.

## uk

Ми раді, що Ви обрали пиросос серії BSGL3 від компанії Bosch.

В цій інструкції з експлуатації представлено різні моделі BSGL3. Тому можливо у Вашої моделі не буде всіх описаних характеристик обладнання та функцій. Використовуйте лише оригінальне приладдя фірми Bosch, спеціально розроблене для отримання максимального результату прибирання з Вашим пирососом.

### Розгорніть сторінки з рисунками!

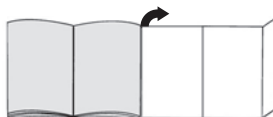

## Склад пирососа

- 1 Насадка для підлоги з перемикачем із рознімною муфтою\*
- 2 Насадка для підлоги з перемикачем\*
- 3 Насадка для твердої підлоги\*
- 4 Насадка для збирання шерсті тварин\*
- 5 Труба телескопічна з пересувною манжетною\*
- 6 Телескопічна трубка зі зсувною манжетною
- 7 та розблокувальною муфтою\*
- 8 Ручка шланга\*
- 9 Всмоктувальний шланг
- 9 Вузька насадка\*
- 10 Насадка для свердління\*
- 11 Насадка для м'яких меблів\*
- 12 Тимчасове кріплення
- 13 Шнур живлення
- 14 Фільтр вихлопу
- 15 Кнопка вмикання/вимикання з електронним регулятором потужності всмоктування\*
- 16 Фільтр тривалого використання для контейнера
- 17 для пилу
- 17 Мікрофільтр для контейнера для пилу
- 18 Контейнер для пилу для чищення без фільтрувального пакета або на вибір
- 19 Фільтрувальний пакет\*
- 20 Кнопка зупинки (на тильному боці пирососа)
- 21 Захисний фільтр двигуна (фільтр можна мити)
- 22 Кришка відсіку для пилу
- 23 Ручки (спереду та ззаду)
- 24 Вихлопні дротки
- 25 Індикатор замінування фільтра\*

\*залежно від комплектації

## Запасні частини та спеціальне приладдя

### A Комплект змінних фільтрувальних пакетів

Щоб Ваш прилад працював на оптимальному рівні потужності, рекомендуємо застосовувати оригінальний мішок для пилу типу G ALL.

Вміст:

- 4 мішки для пилу з засувками
- 1 фільтр «Micro-Hygiene»

### Примітка

- Рекомендуємо використовувати виключно наші оригінальні мішки для пилу.

Ваш пристрій є високопродуктивним пиłosосом, який при використанні високоякісних мішків для пилу дозволяє отримати дуже хороший результат прибирання. Лише використання високоякісних мішків для пилу, особливо оригінальних мішків для пилу від Bosch, забезпечує досягнення показників класу енергоефективності, зазначених на маркуванні енергетичної мітки EC, всмоктування, а також утримування пилу.

До того ж, використання мішків нижчої якості, наприклад, паперових мішків) може суттєво знизити тривалість служби і потужність приладу. Нарешті використання невідповідних мішків для пилу або мішків низької якості може призвести до пошкодження пиłosоса. На такі пошкодження наша гарантія не поширюється.

Докладніше про це див.

[www.bosch-home.com/dust-bag](http://www.bosch-home.com/dust-bag). Там можна

замовити наші оригінальні мішки для пиłosосів.

### B Тканинний фільтрувальний пакет

(фільтрувальний пакет тривалого використання)  
BBZ10TFG

Фільтрувальний пакет багаторазового використання з кріпленням на велькро.

### C Фільтр "HEPA" BBZ153HF

Додатковий фільтр для чистого вихлопного повітря.

Рекомендовано для хворих на алергію. Замінювати щороку.

### D Мікрофільтр на активованому вугіллі BBZ192MAF

Поєднані мікрофільтр та фільтр на активованому вугіллі. Попереджає появу сторонніх запахів на тривалий час. Замінювати щопівроку. Замініть рамку з фільтром на активованому вугіллі на таку, що містить також мікрофільтр.

**Зауваження!** Заборонено поєднувати фільтр "HEPA" та Мікрофільтр на активованому вугіллі .

### E Насадка для твердої підлоги BBZ123HD

Для чищення гладких підлог (паркетних, з плитки, теракоти тощо)

## Перш ніж розпочати роботу

### Мал. 1\*

З'єднайте ручку зі шлангом; спрацює фіксатор.

### Мал. 2\*

Вставте вузьку насадку та насадку для м'яких меблів в тримач, як показано на рисунку.

## Підготовка до роботи

### Мал. 3

- Вставте штуцер всмоктувального шланга в гніздо на кришці.
- При від'єднанні всмоктувального шланга натисніть одночасно на обидва виступи та витягніть шланг.

### Мал. 4\*

- З'єднайте рукоятку з телескопічною трубкою.
- Вставте ручку в телескопічну трубку та поверніть. Щоб від'єднати, натисніть на розблокувальну муфту та витягніть телескопічну трубку.

### Мал. 5\*

- З'єднайте насадку для підлоги з телескопічною трубкою.
- Вставте телескопічну трубку в патрубок насадки для підлоги та поверніть. Щоб від'єднати, натисніть на розблокувальну муфту та витягніть телескопічну трубку.

### Мал. 6\*

Зсуньте пересувну кнопку або пересувну манжету на телескопічній трубці у напрямку стрілки та встановіть таким чином потрібну довжину труби.

### Мал. 7

Візьміть шнур живлення за вилку, витягніть на потрібну довжину та вставте вилку в розетку.

### Мал. 8



Пиłosос вмикається і вимикається шляхом повторного натискання на кнопку вмикання/вимикання.

## Регулювання потужності всмоктування

### Мал. 9

Потужність всмоктування можна відрегулювати, повертаючи кнопку вмикання/вимикання в напрямку стрілки.



Потужність всмоктування можна плавно регулювати, повертаючи регульовальну головку у напрямку стрілки.

- Режим слабкого всмоктування =>   
Для прибирання легкошкоджуваних матеріалів, таких як делікатні м'які меблі, гардини тощо.
- Режим всмоктування середньої потужності =>   
Для щоденного чищення з незначним забрудненням.
- Режим потужного всмоктування =>   
Для чищення сильно забрудненого килимового покриття, твердої підлоги та при стійкому забрудненні.

## Чищення

### Мал. 10\*

Перемикач насадки для підлоги:

- Килимове покриття та килими => 
- Гладка підлога => 

### Увага!

У залежності від властивостей Вашої твердої підлоги (наприклад, шорстка груба плитка) насадка для підлоги може швидко зношуватися. Тому потрібно регулярно перевіряти нижню частину насадки. Зношена нижня частина насадки з гострими краями може пошкодити легкошкоджену тверду підлогу, наприклад, паркет або лінолеум. Виробник не відповідатиме за можливі збитки, спричинені зношеною насадкою для підлоги.

### Мал. 11

Витягніть з тримача насадку для м'яких меблів та вузьку насадку, як показано на рисунку.

### Мал. 12\*

Пилосос із додатковим обладнанням

Вставте ручку або трубу в потрібну насадку:

- a) Вузька насадка: для чищення щілин, кутів тощо.
- b) Насадка для м'яких меблів: для чищення м'яких меблів, портьєр тощо.

### Мал. 13

По використанні вставте вузьку насадку та насадку для м'яких меблів в тримач, як показано на рисунку.

### Мал. 14\*

- Приєднайте насадку для свердління до ручки та приставте до стіни так, щоб місце свердління опинилося прямо навпроти отвору на насадці.
- Встановіть найменшу потужність всмоктування та увімкніть пилосос.

- Насадка для свердління триматиметься на місці завдяки силі всмоктування. Аби насадка для свердління міцно трималася, можливо доведеться збільшити потужність, це залежить від якості поверхні стіни. Під час свердління увесь дрібний пил всмоктуватиметься.

! **Увага: Використовуйте насадку для свердління тільки разом із контейнером для пилу, оскільки дрібний пил від свердління фільтрувальний пакет може не затримати.**

### Мал. 15\*

Насадка для збирання шерсті тварин  
Насадка для підлоги забезпечує ретельне та без зайвих зусиль збирання шерсті тварин  
Для чищення приєднайте насадку до труби / телескопічної труби

## Насадка для твердої підлоги

### Мал. 16\*

Для чищення твердої підлоги (плитки, паркету тощо)

## Очищення насадки для твердої підлоги

### Мал. 17\*

- a) Насадку слід очищати знизу.
- b) Розріжте ножицями нитки та волосся, що намоталися на щітку. Видаліть нитки та волосся за допомогою вузької насадки.

### Щітка "Turbo"

Якщо пилосос вкомплектований щіткою "Turbo", див. настанови щодо застосування та обслуговування у відповідній Інструкції з експлуатації, що додається.

### Мал. 18

Під час коротких перерв в роботі можна користуватися тимчасовим кріпленням, що знаходиться на тильному боці пилососа.

Після вимкнення пилососа встане виступ на штуцері насадки у відповідний паз на корпусі пилососа. насадки у паз на тильному боці пилососа.

### Мал. 19

Під час чищення, зокрема, на сходах, пилосос можна переносити, тримаючи його за будь-яку з двох ручок.

## Закінчення роботи

### Мал. 20

Витягування шнура живлення.  
Смикніть і відпустіть шнур живлення (шнур автоматично накрутиться на барабан).

### Мал. 21

Для пересування та перенесення пилососа можна використовувати кнопку зупинки, яка знаходиться на тильному боці пилососа. Поставте пилосос вертикально. Гачок на штуцері насадки всунуте у відповідний паз на тильному боці пилососа.

\*залежно від комплектації

## Обслуговування контейнера для пилу

- **Увага:** Індикатор замінювання фільтра працює
- тільки, якщо використовується фільтрувальний пакет.

### Мал. 22

Для найкращого результату чищення слід установити регулятор потужності на максимум. Тільки при чищенні делікатних матеріалів рекомендуємо зменшувати потужність.

### Чищення контейнера для пилу

Аби досягти найкращих результатів чищення, завжди спорожняйте контейнер для пилу після кожного чищення.

### Мал. 23

Для обслуговування пилососу відкрийте кришку відсіку для пилу, натиснувши на важіль-засчокку в напрямку стрілки.

### Мал. 24

Витягніть контейнер для пилу з пилососа.

### Мал. 25

- Розблукуйте обидва фіксатори відкидного дна контейнера, натиснувши на них в напрямку стрілки. Відкиньте дно до упору, потім витрусіть сміття з контейнера.
- Під час закриття відкидного дна контейнера, будь ласка, звертайте увагу на те, щоб край не був забрудненим, в іншому випадку слід його почистити.
- Закрийте відкидне дно контейнера, щоб спрацювали фіксатори.

### Мал. 26

Поставте контейнер для пилу на місце в пилосос та закрийте кришку відсіку для пилу.

- **Увага:** Після довготривалого користування
- пилососом контейнер для пилу може подрпатися або потьмяніти. Це ніяким чином не впливає на працездатність пилососа, тобто він і надалі здатен виконувати всі належні функції.

## Чищення фільтра тривалого використання та фільтра Microsan у контейнері для пилу

### Коли слід чистити (мити фільтри):

- Після кожного використання, тобто кожний раз після випорожнення контейнера.
- Не рідше щопівроку.

### Мал. 27

- Натисніть на засчокку на тильному боці контейнера та від'єднайте фільтр Microsan від контейнера.
- Зніміть фільтр тривалого використання з нижньої частини контейнера.

### Мал. 28

- Помийте фільтр Microsan та фільтр тривалого використання. Після цього залишіть фільтри для просушування принаймні на добу.
- Після чищення знову поставте фільтр тривалого використання в нижню частину контейнера. Встановіть мікрофільтр на контейнер та закрийте його, натискаючи в напрямку стрілки, поки не спрацюють фіксатори.

## Порядок використання

Усунення засмічення в контейнері для пилу.

### Мал. 29

- Спорожніть контейнер (див. рис. 25)
- Усуňte засмічення, наприклад, за допомогою викрутки, та витрусіть сміття.
- Закрийте відкидне дно контейнера, щоб спрацювали фіксатори.

## Обслуговування фільтрувального пакета

За бажанням замість контейнера для пилу можна використовувати фільтрувальний пакет.

### Мал. 30

- Відкрийте кришку відсіку для пилу.
- Витягніть контейнер для пилу та встановіть фільтрувальний пакет.
- Закрийте кришку пилососа.

Ви придбали дуже потужний та продуктивний побутовий прилад.

Максимальну потужність всмоктування слід використовувати лише для чищення забрудненого килимового покриття з коротким ворсом або твердої підлоги.

За допомогою безступінчастого регулятора потужності (див. рис. 9) можна встановити потрібну потужність всмоктування.

- Режим слабкого всмоктування:  
Для чищення делікатних тканин, наприклад, тюлю.
- Режим середнього всмоктування:  
Для щоденного чищення з незначним забрудненням.
- Режим сильного всмоктування:  
Для чищення сильно забрудненого килимового покриття, твердої підлоги та при стійкому забрудненні.

## Замінювання фільтрів

### Замінювання фільтрувального пакета

#### Мал. 31

- а) Якщо під час чищення підлоги насадкою для підлоги в режимі сильного всмоктування індикатор замінювання фільтра на кришці пілососа повністю жовтий, фільтрувальний пакет потрібно замінити, навіть якщо він не повний. У цьому випадку замінювання пакету викликано особливостями очищуваного матеріалу.
- Перевірте, чи не забилися сміттям насадка, труба або шланг, оскільки при цьому індикатор теж може сповістити про необхідність замінювання фільтра.

#### Мал. 32

Для обслуговування пілососу відкрийте кришку, натиснувши на важіль-засочку в напрямку стрілки.

#### Мал. 33

- а) Потягнувши за ручку-засувку, можна закрити та витягнути фільтрувальний пакет.
- б) Всуňte новий фільтрувальний пакет в тримач до упору.

⚠ Увага: Кришка закритється, тільки якщо встановлений  
• відповідний фільтрувальний пакет.

### Чищення захисного фільтра мотора

Обов'язково регулярно витрушуйте або мийте захисний фільтр мотора!

#### Мал. 34

- Відкрийте кришку відділення для пилу (див. мал. 23).
- Витягніть захисний фільтр мотора в напрямку стрілки.
- Витрусіть з нього пил.
- Якщо захисний фільтр двигуна сильно забруднений, промийте його. Після цього залишіть його сушитись принаймні на добу.
- Після чищення вставте захисний фільтр мотора назад у пілосос та закрийте кришку відділення для пилу.

⚠ Увага: Пілосос не повинен використовуватись без  
• фільтра захисту двигуна!

### Замінювання фільтра "Micro-Hygiene"

Коли слід замінювати фільтр: разом із новим комплектом змінних фільтрувальних пакетів

#### Мал. 35\*

- Відкрийте кришку відсіку для пилу. (див. рис. 23).
- Для обслуговування розблокуйте фільтр, потягнувши за важіль-засочку в напрямку стрілки.
- Витягніть фільтр "Micro-Hygiene". Встановіть новий фільтр "Micro-Hygiene" в пілосос.
- Встановіть та зафіксуйте тримач фільтра.

### Замінювання мікрофільтра на активованому вугіллі

Якщо пілосос обладнаний мікрофільтром на активованому вугіллі, замінійте фільтр щопівроку.

#### Мал. 36\*

- Відкрийте кришку відсіку для пилу (див. рис. 23).
- Для обслуговування розблокуйте фільтр, потягнувши за важіль-засочку в напрямку стрілки.
- Витягніть мікрофільтр на активованому вугіллі.
- Встановіть новий мікрофільтр на активованому вугіллі.
- Встановіть та зафіксуйте тримач фільтра.

### Очищення випускного фільтра (H)EPA\*

Фільтр (H)EPA\* не потрібно міняти протягом усього терміну експлуатації, якщо прилад застосовується за призначенням у домашньому господарстві. Щоб пілосос працював на своєму оптимальному рівні потужності, фільтр (H)EPA\* потрібно мити щороку. Його фільтруюча дія залишається незмінною, незалежно від можливої зміни кольору поверхні.

#### Мал. 30\*

- Відкрийте кришку люка.
  - При натисканні на ручку-засувку в напрямку, позначеному стрілкою, розблокуйте фільтр (H)EPA\* і вийміть з приладу.
  - Витрусіть фільтр-систему та промийте під проточною водою. Елементи системи можна додатково прати у пральній машині при макс. 30° C у делікатному режимі на мінімальній швидкості віджимання.
- ПОРАДА:** для захисту решти білизни періть фільтр-систему у спеціальному мішечку для прання.
- Фільтр (H)EPA\* після повного висихання (мін. 24 год.) знову вставте у прилад і зафіксуйте.
  - Закрийте кришку люка.

Після всмоктування дрібних часточок пилу(наприклад, гіпс, цемент тощо), захисний фільтр мотора почистіть витрушуванням, при потребі замініть захисний фільтр мотора та випускний фільтр.

## Догляд

Перед кожним чищенням пілососа обов'язково вимкніть його та від'єднайте від електромережі. Пілосос та пластикове приладдя можна мити звичайними миючими засобами для пластмаси.

⚠ **Не використовуйте абразивні засоби, миючі засоби для скла або універсальні миючі засоби. Заборонено занурювати пілосос у воду!**

Відділення для пилу можна почистити за допомогою іншого пілососа або просто протерти сухою ганчіркою та почистити щіткою від пилу.

Технічні характеристики можуть змінюватися без попередження.

\*залежно від комплектації



## تعویض فیلتر مایکرو- بهداشتی

زمان تعویض فیلتر محافظ موتور: هر بار شروع استفاده از یک بسته فیلتر جدید.

### شکل\* 35

- درپوش محفظه کیسه جارو برقی را باز کنید. **شکل 23**
- با حرکت دادن اهرم قفل کننده در جهت پیکان، نگهدارنده فیلتر را آزاد کنید.
- فیلتر مایکرو- بهداشتی را بردارید. فیلتر مایکرو- بهداشتی جدید را داخل جارو برقی قرار دهید.
- نگهدارنده فیلتر را در دستگاه قرار دهید و در محل خود جا ببندازید.

## تعویض مایکرو فیلتر کریب فعال

در صورتی که جارو برقی شما به فیلتر مایکرو فیلتر کریب فعال مجهز است، باید آنرا هر شش ماه یکبار تعویض کنید.

### شکل\* 36

- درپوش محفظه کیسه جارو برقی را باز کنید. **شکل 23**
- با حرکت دادن اهرم قفل کننده در جهت پیکان، نگهدارنده فیلتر را آزاد کنید.
- مایکرو فیلتر کریب فعال را بردارید.
- مایکرو فیلتر کریب فعال جدید را وارد کنید.
- نگهدارنده فیلتر را در دستگاه قرار دهید و در محل خود جا ببندازید.

## تمیز کردن فیلتر هوای خروجی هیا\*

فیلتر هیا\* به نحوی طراحی شده است که در صورت استفاده از دستگاه برای مصارف خانگی، نیاز به تعویض ندارد. برای تضمین عملکرد بهینه جارو برقی، فیلتر هیا باید سالی یکبار شسته شود. عملکرد فیلتر حتی در صورت تغییر رنگ سطح آن، سالم باقی می ماند.

### شکل\* 37

- درپوش عقب را باز کنید.
- ضامن قفل کننده را در جهت فلش فشار دهید تا فیلتر هیا\* آزاد شود و آن را از داخل دستگاه خارج نمایید.
- فیلتر را تکان دهید و آن را زیر آب بشوئید.
- فیلتر را می توانید در ماشین لباسشویی نیز با دمای حداکثر  $30^{\circ}\text{C}$  با استفاده از یک برنامه شستشوی ملایم و کمترین دور چرخش بشوئید.
- **نکته:** برای محافظت از سایر لباس ها، فیلتر را درون کیسه شستشو قرار دهید.
- وقتی فیلتر هیا\* کاملاً خشک شد (حدقل 24 ساعت)، آن را در جارو برقی قرار دهید و در محل خود ثابت کنید.
- درپوش عقب را ببندید.
- پس از جارو کردن ذرات گرد و خاک ریز (مثل سنگ گچ، سیمان و غیره)، فیلتر محافظ موتور را بتکانید تا تمیز شود یا، در صورت نیاز فیلتر محافظ موتور و فیلتر هوای خروجی را تعویض کنید.

## روش نگهداری از دستگاه

همیشه قبل از تمیز کردن جارو برقی، دستگاه را خاموش کنید و سیم آن را از پریز برق خارج نمایید. بدنه جارو برقی و لوازم پلاستیکی آن را می توان با استفاده از تمیزکننده های عادی مواد پلاستیکی، تمیز کرد.

- **از مواد ساینده، شیشه شوی یا مواد تمیزکننده چندمنظوره استفاده نکنید.** هرگز جارو برقی را در آب فرو نبرید.

محفظه گرد و خاک دستگاه را می توان در صورت لزوم، با استفاده از یک جارو برقی دیگر و یا تنها با استفاده از پارچه خشک و یا یک برس غبار روب تمیز کرد.

مشروط به اصلاحات فنی.

## شکل 26

- محفظه گرد و خاک را به داخل دستگاه فشار دهید و درپوش محفظه گرد و خاک را ببندید.

! **احتیاط:** ممکن است قسمت داخلی محفظه به مرور زمان بر اثر استفاده خط بیفتد و ظاهر آن مات شود. با این حال، این موضوع به هیچ وجه بر روی کارایی جارو برقی تأثیر ندارد، یعنی جارو برقی به عملکرد عادی خود ادامه خواهد داد.

## تمیز کردن فیلتر دائمی و فیلتر Microsan داخل محفظه گرد و خاک

فیلتر باید تمیز باشد (سیستم فیلتر را بشویید):

- بعد از بروز هر گونه ایراد، یعنی بعد از برطرف شدن گرفتگی
- دست کم هر شش ماه یکبار

## شکل 27

- ضامن قفل کننده واقع در پشت محفظه را فشار دهید و فیلتر Microsan را بیرون بیاورید.
- فیلتر دائمی را از صفحه کف محفظه جدا کنید.

## شکل 28

- فیلترهای Microsan دائمی را بشویید. سپس اجازه دهید فیلترها به مدت 24 ساعت خشک شوند.
- بعد از شستشو، فیلتر دائمی را داخل صفحه کف محفظه قرار دهید. فیلتر Microsan را روی محفظه قرار دهید و آن را در جهت پیکان ببندید.
- زبانه با یک صدای کلیک جا می افتد.

## ایراد در عملکرد

رفع گرفتگی در محفظه گرد و خاک

## شکل 29

- مخزن را خالی کنید. شکل 25
- گرفتگی را با وسیله ای مثل پیچ گوشتی شل کنید و آن را با ضربه زدن بر طرف کنید.
- درپچه انتهایی را ببندید و مطمئن شوید با یک صدای کلیک در محل خود جا بیفتد.

## استفاده از کیسه های جارو برقی

در صورت لزوم، کیسه جارو برقی می تواند به جای محفظه گرد و خاک مورد استفاده قرار گیرد.

## شکل 30

- درپوش محفظه کیسه جارو برقی را باز کنید.
- محفظه گرد و خاک را بردارید و کیسه جارو برقی را در محل آن قرار دهید.
- درپوش جارو برقی را ببندید.

شما یک دستگاه بسیار پر قدرت را خریداری کرده اید. بنابراین، استفاده از بالاترین توان مکش فقط برای فرش های پرز کوتاه و کفپوش های سخت بسیار کثیف توصیه می شود.

## تعویض کیسه جارو برقی

### تعویض کیسه جارو برقی

## شکل 31

- چنانچه در حالت انتخاب حداکثر توان مکش و عدم قرار گیری سری تمیز کننده بر روی زمین، نمایشگر زمان تعویض کیسه جارو برقی بر روی درپوش به طور کامل پر شود، کیسه جارو برقی باید به رگم پر نشدن کامل، تعویض شود. کیسه باید حتی اگر هنوز به طور کامل پر نشده است به دلیل نوع گرد و خاک مکش شده، تعویض شود. ابتدا بررسی کنید که سری، لوله مکش و لوله خرطومی گرفتگی ندارند، زیرا این موضوع باعث روشن شدن نشانگر تعویض کیسه می گردد.

## شکل 32

- با جابه جا کردن دستگیره در جهت پیکان، درپوش را باز کنید.

## شکل 33

- (a) کیسه را با کشیدن زبانه قفل کننده ببندید و آن را بیرون بیاورید.
- (b) کیسه جارو برقی جدید را در نگهدارنده وارد کنید و فشار دهید تا جا بیفتد.

! **احتیاط:** درپوش تنها زمانی بسته می شود که کیسه جارو برقی قرار داده شده باشد.

### روش تمیز کردن فیلتر محافظ موتور

فیلتر محافظ موتور باید از طریق تکاندن خاک و شستشوی آن با آب، به طور منظم تمیز شود.

## شکل 34

- درپوش محفظه کیسه جارو برقی را باز کنید. شکل 23
- فیلتر محافظ موتور را در جهت پیکان بیرون بیاورید.
- فیلتر محافظ موتور را بتکانید و خاک آن را بگیرید.
- در صورتی که فیلتر محافظ موتور خیلی کثیف باشد، باید آن را با آب بشویند.
- جهت خشک شدن کامل می بایست فیلتر را پس از شستشو 24 ساعت کنار بگذارید.
- پس از شستشو، فیلتر محافظ موتور را داخل جارو برقی قرار دهید و درپوش محفظه کیسه جارو برقی را ببندید.
- ! **احتیاط:** جارو نباید بدون فیلتر محافظ موتور کار کند.

### شکل 12\* جارو کردن با لوازم جانبی دستگاه

لوازم جانبی را برحسب نیاز به لوله مکش و یا دسته وصل کنید:

- (a) سری مخصوص درز و شکاف برای جارو کردن شکاف‌ها و گوشه‌ها، و غیره.
- (b) سری مخصوص اجزای مبلمان برای تمیز کردن رومبلی، پرده و غیره.

### شکل 13

- پس از استفاده، سری درز و شکاف و سری مخصوص رومبلی و پرده را به صورتی که نشان داده شده است در نگهدارنده لوازم جانبی فشار دهید.

### سری مخصوص گرد و خاک حاصل از سوراخ‌کاری

### شکل 14\*

- سری مخصوص گرد و خاک حاصل از سوراخ‌کاری را روی دسته محکم کنید و آن را طوری روی دیوار قرار دهید که حفره روی سری درست در محلی که باید سوراخ شود قرار گیرد.
- جارو برقی را روی پایین‌ترین توان مکش قرار دهید و سپس آن را روشن کنید.
- سری مخصوص گرد و خاک حاصل از سوراخ‌کاری از طریق مکش در موقعیت مورد نظر نگه داشته می‌شود.
- بر حسب سطح دیوار محل سوراخ‌کاری، ممکن است لازم باشد برای ثابت نگه داشتن سری در محل خود، توان برروی میزان بالاتری تنظیم شود.
- ذرات ریز به صورت خودکار مکش می‌شوند.

- !** احتیاط: سری مخصوص گرد و خاک حاصل از سوراخ‌کاری فقط باید به همراه محفظه گرد و خاک مورد استفاده قرار گیرد زیرا خاک حاصل از سوراخ‌کاری می‌تواند به عملکرد کیسه جارو برقی آسیب برساند.

### برس مخصوص موی حیوانات

### شکل 15\*

- سری کف برای برداشتن آسان و کامل موی حیوانات
- برای تمیز کردن سری، کافی است آنرا با استفاده از لوله ثابت/تلسکوپي جارو بزنید.

### برس مخصوص سطوح سخت

### شکل 16\*

- برای جارو کردن کفپوش‌های سخت (سرامیک، پارکت، غیره).

### تمیز کردن برس مخصوص سطوح سخت

### شکل 17\*

- (a) برس را از زیر جارو بزنید تا تمیز شود.
- (b) با استفاده از قیچی نخ‌ها و موهای پیچیده شده به دور غلتک را ببرید. نخ‌ها و موها را با استفاده از سری مخصوص درز و شکاف جارو بزنید.

### شکل 18

- چنانچه می‌خواهید جارو کردن را برای مدت کوتاهی متوقف کنید، می‌توانید از نگهدارنده لوله واقع در کنار جارو برقی استفاده کنید.
- پس از خاموش کردن جارو برقی، گیره روی سری کف را داخل شیار قسمت کنار جارو برقی بلغزانید.

### شکل 19

- دستگاه همچنین می‌تواند هنگام جارو زدن به طور مثال پلکان، به وسیله یکی از دو دستگیره حمل شود.

### پس از پایان کار

### شکل 20

- دوشاخه را از پریز برق جدا کنید.
- سیم برق را کمی بکشید و سپس رها کنید. سیم به صورت خودکار جمع می‌شود.

### شکل 21

- برای کنار گذاشتن یا حمل جارو برقی، می‌توانید از پایه نگهدارنده لوله در وضعیت عمودی که زیر دستگاه قرار گرفته است، استفاده کنید.
- جارو برقی را به صورت عمودی روی قسمت انتهایی آن قرار دهید. گیره روی سری مخصوص کف را داخل شیار موجود در قسمت زیر جارو برقی بلغزانید.

- جارو برقی خریداری شده شما قادر است هر نوع گرد و خاک خشک را با استفاده از محفظه گرد و خاک یا کیسه جارو برقی جارو کند.

توصیه می‌کنیم:

- محفظه گرد و خاک را برای تمیز کردن آلودگی‌های حاصل از کارهایی که انجام می‌دهید، برای مثال براده‌های چوب و غیره، مورد استفاده قرار دهید.
- کیسه جارو برقی را عمدتاً برای نظافت روزمره خانه به کار ببرید.

### استفاده از محفظه گرد و خاک

- !** احتیاط: نمایشگر زمان تعویض کیسه جارو برقی فقط در ارتباط با کیسه جارو برقی کار می‌کند.

### شکل 22

- برای دستیابی به نتیجه بهتر، توان مکش را هنگام جارو زدن روی حداکثر قرار دهید.
- توصیه می‌شود توان مکش را تنها زمان جارو زدن سطوح حساس کاهش دهید.

### خالی کردن محفظه گرد و خاک

- برای دستیابی به بهترین نتیجه در هنگام جارو کردن، محفظه گرد و خاک باید بعد از هر بار استفاده تخلیه شود.

### شکل 23

- با جابه‌جا کردن اهرم قفل کننده در جهت پیکان، درپوش محفظه کیسه جارو برقی را باز کنید.

### شکل 24

- محفظه گرد و خاک را از دستگاه خارج کنید.

### شکل 25

- دو گیره قفل کننده درجه انتهایی را در جهت پیکان آزاد کنید، درجه را باز کنید تا با یک صدای کلیک متوقف شود، گرد و خاک داخل محفظه از سمت پایین تخلیه می‌شود.
- هنگام بستن درجه، مطمئن شوید که روی لبه‌ها گرد و خاک وجود ندارد. در صورت نیاز آنها را تمیز کنید.
- درجه انتهایی را ببندید و مطمئن شوید با یک صدای کلیک در محل خود جا بیفتند.

## لطفاً توجه نمایید!

بنابر این توصیه می‌کنیم فقط از کیسه‌های جارو برقی اصل استفاده کنید. دستگاه شما یک جارو برقی بسیار کارآمد است که وقتی همراه با کیسه با کیفیت بالا استفاده شود، امکان دستیابی به بهترین نتیجه را فراهم می‌آورد. فقط با استفاده از کیسه جارو برقی با کیفیت بالا (مانند کیسه‌های اصل بوش) می‌توانید اطمینان یابید که جارو برقی شما در کلاس بهره وری انرژی، قدرت مکش و ظرفیت نگهداری گرد و غبار مندرج در برجسب انرژی اتحادیه اروپا کار می‌کند.

استفاده از کیسه‌های جارو برقی با کیفیت پایین (به عنوان مثال کیسه‌های کاغذی) می‌تواند بر طول عمر و عملکرد دستگاه شما اثر منفی داشته باشند. استفاده از کیسه‌های بی کیفیت یا نامناسب همچنین می‌تواند به جارو برقی آسیب برساند. ضمانت نامه دستگاه شامل این قبیل آسیب‌ها نمی‌شود.

برای کسب اطلاعات بیشتر در این خصوص به آدرس اینترنتی زیر مراجعه کنید  
[www.bosch-home.com/dust-bag](http://www.bosch-home.com/dust-bag). کیسه‌های جارو برقی اصل را می‌توانید در اینجا سفارش دهید.

## B فیلترهای پارچه‌ای (فیلترهای دامی) BBZ10TFG کیسه قابل استفاده مجدد با بست Velcro(R)

## C فیلتر هوا BBZ153HF

فیلتر اضافی برای تمیز کردن هوای خروجی.  
برای افرادی که از آلرژی رنج می‌برند توصیه می‌شود. سالی یکبار تعویض شود.

## D مایکرو فیلتر کربن فعال BBZ192MAF

ترکیب مایکرو فیلتر و فیلتر کربن فعال. از بین برنده بوهای نامطبوع. سالی دو بار تعویض شود. قاب فیلتر زغالی را به همراه قاب فیلتر مایکرو تعویض کنید.

لطفاً توجه داشته باشید: استفاده از فیلتر هوا در ترکیب با مایکرو فیلتر کربن فعال امکان پذیر نیست

## E سری مخصوص سطوح سخت BBZ123HD

جهت جارو کردن سطوح سخت (پارکت، سرامیک، موزائیک خشتی و غیره.)

## مراحل قبل از به کارگیری دستگاه برای نخستین بار

### شکل 1\*

دسته را برای قفل شدن در محل خود، در داخل لوله خرطومی فشار دهید.

### شکل 2\*

سری درز و شکاف و سری مخصوص رومبلی و پرده را به صورتی که نشان داده شده است در نگهدارنده لوازم جانبی فشار دهید.

## راه اندازی

### شکل 3

(a) قطعه رابط لوله خرطومی را در سوراخ مکش هوای روی درپوش فشار دهید تا در محل خود قفل شود.

(b) برای جدا کردن لوله خرطومی، دو زبانه را هم زمان فشار دهید و لوله را بیرون بکشید.

### شکل 4\*

(a) دسته و لوله تلسکوپی را به هم متصل کنید.  
(b) دسته را به داخل لوله تلسکوپی فشار دهید تا جا بیفتد.

برای آزاد کردن اتصال، حلقه آزاد کننده را فشار دهید و لوله تلسکوپی را بیرون بکشید.

### شکل 5\*

(a) سری مخصوص کف را به لوله تلسکوپی وصل کنید.  
(b) لوله تلسکوپی را تا هنگام قفل شدن در محل خود، در داخل قطعه رابط سری مخصوص کف فشار دهید.  
برای آزاد کردن اتصال، حلقه آزاد کننده را فشار دهید و لوله تلسکوپی را بیرون بکشید.

### شکل 6\*

● قفل لوله تلسکوپی را با جابه‌جا کردن غلاف تنظیم/کلید کشویی در جهت پیکان، آزاد کنید و طول مورد نظر را تنظیم نمایید.

### شکل 7

● دوشاخه را در دست بگیرید و سیم برق را به اندازه مورد نیاز بیرون بکشید، سپس دوشاخه را به پریز برق وصل کنید.

### شکل 8

● برای روشن یا خاموش کردن جارو برقی، دکمه روشن/خاموش را در جهت پیکان فشار دهید.

## کنترل میزان مکش

### شکل 9

برای تنظیم میزان مکش، دکمه روشن/خاموش را در جهت پیکان بچرخانید.

میزان مکش را می‌توانید هر چند بار که مایل هستید با چرخاندن پیچ تنظیم در جهت فلش در سطح مورد نیاز تنظیم کنید.



<=

■ توان پایین  
برای جارو زدن لوازم حساس مانند رومبلی، پرده و غیره.



<=

■ توان متوسط  
برای جارو زدن روزانه و کف‌های با کثیفی کم.



<=

■ توان بالا  
برای جارو کردن کفپوش‌های بادوام، سطوح سخت و جرم‌های سنگین

## روش جارو کردن

### شکل 10\*

تنظیم کردن سری مخصوص کف:  
■ قالبچه و فرش



<=

■ کفپوش‌های سخت

## لطفاً توجه داشته باشید:

● سری‌های مخصوص کف زمین، بسته به نوع سطوح سخت (به عنوان مثال، سطوح زیر، موزائیک خشتی) در معرض مفاداری سایش هستند. بنابراین شما باید در فواصل منظم قسمت زیرین سری کف را کنترل کنید.

ساییدگی قسمت زیری سری‌های مخصوص کف باعث ایجاد لپه‌های تیزی می‌شود که می‌تواند به کفپوش‌های حساس مثل پارکت یا لینولوم، آسیب برساند. سازنده هیچ مسؤلیتی را در قبال آسیب‌های ناشی از به کارگیری سری‌های فرسوده مخصوص کف نمی‌پذیرد.

### شکل 11

● سری درز و شکاف و سری مخصوص رومبلی و پرده را به صورتی که نشان داده شده است از نگهدارنده لوازم جانبی جدا کنید.

إذا كانت مكنستك مزودة بفلتر الفحم النشط الدقیق، فیجب أن یتم تغییره كل ستة أشهر.

### صورة\* 36

- افتح غطاء حین تجميع الأترية. (انظر صورة 23).
- قم بتحرير حامل الفلتر بالضغط على ذراع القفل في اتجاه السهم.
- أخرج فلتر الفحم النشط الدقیق.
- قم بتركيب فلتر الفحم النشط الدقیق الجدید.
- قم بتركيب حامل الفلتر في المكنسة، وثبته.

### تنظيف فلتر الطرد Hepa (الفلتر الصحي Ultra Hepa)

فلتر Hepa مصمم بحيث لا تضطر لتغييره إذا تم استخدام الجهاز بشكل مطابق للتعليمات في الأغراض المنزلية. لكي تعمل المكنسة بمستوى قدرتها المثالي ينبغي غسل فلتر Hepa بعد مرور سنة واحدة. كما يتم الحفاظ على فعالية أداء الفلتر، بغض النظر عن احتمال تغير لون السطح الخارجي للفلتر.

### صورة\* 37

- افتح الغطاء الخلفي.
  - قم بتحرير فلتر Hepa من خلال ضغط طرف الغلق في اتجاه السهم وأخرجه من الجهاز.
  - قم بفض وحدة الفلتر وأغسلها تحت الماء الجاري.
  - يمكن تنظيف الوحدة بشكل اختياري في غسالة الأطباق في دورة غسل اقتصادية عند درجة حرارة قصوى 30°C وأدنى عدد لغات للعصر.
  - نصيحة: ضع وحدة الفلتر في كيس غسل لغرض حماية بقية الغسيل.
  - أعد تركيب فلتر Hepa في الجهاز بعد أن يجف تماما (على الأقل 24 ساعة) وقم بتأمينه.
  - أغلق الغطاء الخلفي.
- بعد شطف جزئيات الأترية الدقيقة (على سبيل المثال الجبس، الإسمنت، وخلافه)، قم بتنظيف فلتر حماية المحرك من خلال نفضه، وعند اللزوم قم باستبدال فلتر حماية المحرك وفلتر الطرد.

### العناية

قبل كل مرة يتم فيها تنظيف المكنسة يجب أن يتم أولا إيقافها، وإخراج القابس الكهربائي من المقبس. يمكن العناية بالمكنسة وكذلك الملحقات التكميلية المصنوعة من البلاستيك باستخدام منظفات البلاستيك المتداولة في الأسواق.

- لا تستخدم مواد خشنة ولا منظفات خاصة بالزجاج أو تلك المنظفات التي تستخدم لجميع الأغراض. لا تضع المكنسة أبدا في الماء.

عند الضرورة يمكن تنظيف المكنسة من الداخل باستخدام مكنسة أخرى أو استخدام بساطة فوطة تنظيف أو فرشاة تنظيف جافة.

تتربك صمميانه ما را به خاطر خرید جارو برقی بوش سری BSGL3 بپذیرید.

انواع ملل‌های BSGL3 در این دفترچه راهنما توصیف شده‌اند، بنابراین ممکن است برخی تجهیزات و عملکردهای تشریح شده با مدل شما سازگار نباشد.

فقط از لوازم جانبی اصل بوش، که با هدف دستیابی به بهترین نتیجه، به خصوص برای جارو برقی شما طراحی شده است، استفاده کنید.

### جارو برقی شما

- 1 سری کف قابل تنظیم با حلقه آزاد کننده\*
- 2 سری قابل تنظیم کف\*
- 3 برس مخصوص سطوح سخت\*
- 4 برس مخصوص موی حیوانات\*
- 5 لوله تلسکوپی با غلاف قابل تنظیم\*
- 6 لوله تلسکوپی با غلاف تنظیم و حلقه آزاد کننده\*
- 7 دستگیره\*
- 8 لوله خرطومی
- 9 سری مخصوص رومبلی و پرده\*
- 10 سری مخصوص گرد و خاک حاصل از سوراخ‌کاری\*
- 11 سری مخصوص درز و شکاف
- 12 نگهدارنده لوله
- 13 سیم برق
- 14 فیلتر هوای خروجی
- 15 دکمه روشن/خاموش با تنظیم کننده الکترونیکی مکش\*
- 16 فیلتر دائمی برای محفظه گرد و خاک
- 17 فیلتر مایکرو برای محفظه گرد و خاک
- 18 محفظه گرد و خاک برای جارو کردن بدون کیسه جارو برقی یا به تنواب\*
- 19 کیسه جارو برقی
- 20 پایه نگهدارنده لوله در وضعیت عمودی (واقع در زیر دستگاه)
- 21 فیلتر محافظ موتور، قابل شستشو
- 22 درپوش محفظه کیسه جارو برقی
- 23 دستگیره حمل و نقل (در جلو و عقب)
- 24 شبکه خروج هوا
- 25 نمایشگر زمان تعویض کیسه جارو برقی\*

### قطعات یدکی و لوازم جانبی ویژه

#### A بسته فیلتر جایگزین

برای استفاده بهینه از دستگاه، ما استفاده از کیسه‌های جارو برقی G ALL اصل را توصیه می‌کنیم شامل:

- 4 عدد کیسه جارو برقی به همراه بست‌ها
- 1 عدد فیلتر مایکرو-بهداشتی

## التعثر في التشغيل

إزالة انسداد خزان تجميع الأتربة.

### صورة 29

- قم بتفريغ الخزان (انظر صورة 25)
- قم بتفكيك المكونات المسببة للانسداد باستخدام مفك مثلاً، ثم قم بإزالتها من خلال نفضها.
- أغلق الغطاء السفلي واجعله يتثبت بصوت مسموع.

## التعامل مع كيس الفلتر

عند الحاجة يمكن أيضاً استخدام كيس فلتر بدلاً من خزان تجميع الأتربة.

### صورة 30

- افتح غطاء حيز تجميع الأتربة.
- أخرج خزان تجميع الأتربة وقم بتركيب كيس الفلتر.
- أغلق غطاء المكنسة.

المكنسة التي بين يديك ذات قوة كبيرة جداً وقدرة عالية على الشفط.

لذلك ينصح باستخدام أقصى قوة شفط فقط في حالة تنظيف الموكيت قصير الوبر شديد الاتساع أو الأرضيات الصلبة.

من خلال تحريك زر التحكم في قوة الشفط ( انظر صورة 9) يمكن أن يتم ضبط قوة الشفط التي تريدها بكل سلاسة.

- أقل قوة شفط:  
لتنظيف المواد الحساسة، الستائر مثلاً.
- قوة الشفط المتوسطة:  
للتنظيف اليومي في حالات الاتساع البسيط.
- أقصى قوة الشفط:  
لتنظيف الأرضيات غير الحساسة، ولتنظيف الأرضيات الصلبة، وفي حالات الاتساع الشديد.

## تغيير الفلتر استبدال كيس الفلتر

### صورة 31

- إذا أضاء مبدن تغيير الفلتر الموجود في الغطاء بالكامل باللون الأصفر وكانت رأس تنظيف الأرضيات مرفوعة عن الأرض بينما قوة الشفط مضبوطة على أقصى درجة، يجب أن يتم تغيير كيس الفلتر حتى إذا لم يكن قد امتلأ بالكامل بعد تكون نوعية الأشياء الموجودة في الفلتر هي السبب في تغييره.
- يجب ألا يكن هناك أي انسداد في رأس التنظيف أو ماسورة الشفط؛ حيث يتسبب ذلك في إضاءة مبدن تغيير الفلتر.

### صورة 32

افتح الغطاء بالضغط على ذراع القفل في اتجاه السهم.

### صورة 33

- أغلق كيس الفلتر بجذب طرف القفل ثم أخرج من المكنسة.
- أدخل كيس الفلتر في الحامل حتى النهاية.  
تنبيه: لا يمكن غلق الغطاء إلا بعد تركيب كيس الفلتر.

### تنظيف فلتر حماية المحرك

ينبغي أن يتم تنظيف فلتر حماية المحرك بانتظام على فترات متقاربة من خلال طرقة لتنظيفه أو غسله بالماء.

### تنظيف فلتر حماية المحرك

ينبغي أن يتم تنظيف فلتر حماية المحرك بانتظام على فترات متقاربة من خلال طرقة لتنظيفه أو غسله بالماء.

### صورة 34

- فتح غطاء حيز تجميع الأتربة (انظر صورة 23).
- اجذب فلتر حماية المحرك في اتجاه السهم.
- قم بتنظيف فلتر حماية المحرك من خلال نفضه.
- في حالة اتساع فلتر حماية المحرك بشدة، يجب أن يتم غسله لتنظيفه.
- اترك الفلتر بعدها على الأقل لمدة ٢٤ ساعة ليجف.
- بعد تنظيف فلتر حماية المحرك، قم بتركيبه في المكنسة وأغلق غطاء حيز تجميع الأتربة.

لا يجوز تنظيف المكنسة بدون فلتر حماية المحرك!

### تغيير الفلتر الصحي الدقيق

متى يجب تغيير الفلتر: مع كل عبوة جديدة لفلتر الغيار.

### صورة 35\*

- افتح غطاء حيز تجميع الأتربة. (انظر صورة 23).
- قم بتحريك حامل الفلتر بالضغط على ذراع القفل في اتجاه السهم.
- أخرج الفلتر الصحي الدقيق. قم بتركيب الفلتر الصحي الدقيق الجديد في المكنسة.
- قم بتركيب حامل الفلتر في المكنسة، وثبته.

صورة\* 16

لتنظيف الأرضيات الصلبة (البلاط، الباركيه وخلافه)

تنظيف رأس تنظيف الأرضيات الصلبة

صورة 17\*

(a) قم بتنظيف رأس التنظيف من أسفل.  
(b) أقطع الخيوط المتجمعة والشعر المتجمع بمقص.  
قم بشطف الخيوط والشعر برأس تنظيف الشقوق.

ننصحك عند القيام بالعمل على أرضيات مختلفة (أرضية صلبة <-> أرضية مغطاة بالسجاد أو الموكيت) أن تستخدم الوضع الأوتوماتيكي؛ لأن رأس التنظيف توائم نفسها أوتوماتيكيا مع نوعية الأرضية وبذلك لا تحتاج لتغيير وضع رأس

صورة 18

عند التوقف عن التنظيف لفترة قصيرة يمكنك أستعمال وسيلة المساعدة على وقوف المكنتسة الموجودة في جانب المكنتسة. بعد إيقاف الجهاز ادفع الطرف البارز الموجود في رأس تنظيف الأرضيات إلى داخل التجويف الموجود في جانب المكنتسة.

صورة 19

يمكن استعمال أي من المقبضين لنقل المكنتسة، وذلك عند التنظيف على درجات السلم مثلا.

## بعد الانتهاء من أعمال التنظيف

صورة 20

اجذب القابس الكهربائي من المقبس.  
اجذب السلك جذبة قصيرة ثم اتركه (فيتم لف السلك أوتوماتيكيا).

صورة 21

يمكنك استخدام السنادة الموجودة بمؤخرة المكنتسة لتوقيف/نقل المكنتسة.  
أوقف المكنتسة بشكل قائم. وأدخل الخطاف الموجود برأس تنظيف الأرضيات في التجويف الموجود بمؤخرة المكنتسة.

لقد اقتنيت مكنتسة يمكنك باستخدامها شطف جميع أنواع الشوائب الصلبة سواء عن طريق خزان تجميع الأتربة أو كيس الفلتر.

وننصح بما يلي

- استخدام خزان تجميع الأتربة في نطاق ممارسة هواياتك العملية على وجه الخصوص، مثلا لإزالة نشارة الخشب وخلافه
- استخدام كيس الفلتر لأعمال التنظيف المنزلية التقليدية على وجه الخصوص.

## التعامل مع خزان تجميع الأتربة

صورة 22

الحصول على نتيجة مثالية عند التنظيف اضبط زر التحكم في قوة الشفط على أقصى درجة. وننصح بتقليل قوة الشفط فقط عند تنظيف مواد شديدة الحساسية.

## تفريغ خزان تجميع الأتربة

الحصول على نتيجة مثالية عند التنظيف ينبغي أن يتم تفريغ خزان تجميع الأتربة بعد كل عملية تنظيف.

صورة 23

افتح غطاء حيز تجميع الأتربة بالضغط على ذراع القفل في اتجاه السهم.

صورة 24

أخرج خزان تجميع الأتربة من المكنتسة.

صورة 25

- قم بفتح القفلين سريعي الغلق للغطاء السفلي في اتجاه السهم، وافتح الغطاء حتى يثبت جيدا عند المصدر، فيتم تفريغ الاتساخات الموجودة في الخزان لأسفل.
- عند غلق الغطاء السفلي يرجى مراعاة ألا يكون نطاق الحواف متسخا، وقم بتنظيفه عند اللزوم.
- أغلق الغطاء السفلي واجعله يثبت بصوت مسموع.

صورة 26

قم بتركيب خزان تجميع الأتربة في المكنتسة مرة أخرى وأغلق غطاء حيز تجميع الأتربة.

تنبيه: بعد تشغيل المكنتسة لمرات عديدة قد تظهر خدوش بخزان تجميع الأتربة من الداخل أو يصبح لونه مانلا لأبيض. غير أن ذلك لا يؤثر على الأداء الوظيفي للمكنتسة، أي أنها تظل تعمل بكفاءةتها

## تنظيف الفلتر الدائم وفلتر Microsan لخزان تجميع الأتربة

متى يجب تنظيف الفلتر (تغيير نظام الفلتر):

- بعد حدوث أي تعثر في التشغيل، أي بعد كل مرة يحدث فيها انسداد ويتم إزالة سببه.
- كل ستة أشهر كحد أقصى.

صورة 27

اضغط طرف الغلق الموجود على ظهر الخزان للداخل وأخرج فلتر  من الخزان.  
■ أخرج الفلتر الدائم من قاع الخزان.

صورة 28

- اغسل فلتر  والفلتر الدائم جيدا.
- بعد ذلك اترك الفلاتر لمدة 24 ساعة على الأقل لتجف.
- بعد تنظيف الفلتر الدائم قم بتركيبه في قاع الخزان.
- قم بتركيب فلتر  على الخزان وأغلقه في اتجاه السهم، مع التأكد من تثبيت طرف الغلق بصوت مسموع.



صورة 1\*

قم بتركيب المقبض في خرطوم الشفط، وثبته.

2\*

أدخل رأس تنظيف الشقوق ورأس تنظيف المفروشات  
- كما هو موضح - في تجويف الملحقات التكميلية

التشغيل

صورة 3

(أ) أدخل عنق خرطوم الشفط في فتحة الشفط الموجودة في الغطاء حتى يثبت.

(ب) عند فك خرطوم الشفط اضغط على طرفي التثبيت معاً، واجذب الخرطوم للخارج.

صورة 4\*

(a) قم بتركيب المقبض في الماسورة التلسكوبية.

(b) أدخل المقبض في الماسورة التلسكوبية حتى يثبت.

لفرض الفك، اضغط على حلقة التحرير واسحب الماسورة التلسكوبية للخارج.

صورة 5\*

(a) قم بتركيب رأس تنظيف الأرضيات في الماسورة التلسكوبية.

(b) أدخل الماسورة التلسكوبية في عنق رأس تنظيف الأرضيات حتى تثبت تماماً.

لفرض الفك، اضغط على حلقة التحرير واسحب الماسورة التلسكوبية للخارج.

صورة 6\*

حرر الماسورة التلسكوبية من خلال تعديل وضع الطوق الانزلاقي/الزر الانزلاقي في اتجاه السهم واضبط الطول المرغوب.

صورة 7

أمسك السلك من القابض، واسحبه حتى يصل إلى الطول المرغوب، ثم ضع القابض في المقبس الكهربائي.

صورة 8

يتم تشغيل وإيقاف المكبسة بالضغط على زر التشغيل وإيقاف في اتجاه السهم.

التحكم في قوة الشفط

صورة 9

يتم التحكم في قوة الشفط من خلال تدوير زر التشغيل/الإيقاف في اتجاه السهم.

من خلال تدوير زر التحكم في اتجاه السهم يمكن ضبط قوة الشفط المرغوبة بشكل سلس.



■ نطاق قدرة منخفض  
لتنظيف الخامات الحساسة، مثل المفروشات الحساسة، والستائر، وما إلى ذلك.



■ نطاق قدرة متوسط  
لأعمال التنظيف اليومية في حالة الاتساخات البسيطة.



■ نطاق قدرة مرتفع  
لتنظيف الأرضيات المتينة، والأرضيات الصلبة في حالة الاتساخات الصعبة.

صورة 10\*

ضبط رأس تنظيف الأرضيات:



■ السجاجيد والموكيت <=



■ الأرضيات الملساء <=

تنبيه!

تعرض رؤوس تنظيف الأرضيات للتآكل نوعاً ما، وذلك تبعاً لطبيعة الأرضية الصلبة (مثلاً البلاط الخشن غير الأملس). لذلك يتعين عليك فحص القاعدة المتحركة لرأس التنظيف على فترات منتظمة. فالتقادم المتأكله حادة الحواف لرؤوس تنظيف الأرضيات يمكن أن تتسبب في حدوث أضرار للأرضيات الصلبة الحساسة مثل الباركيه أو مشمع الأرضية الليثيوم. ولا تعتبر الجهة الصانعة مسؤولة عن الأضرار التي قد تنتج عن استخدام رأس متأكله لتنظيف الأرضيات.

صورة 11

أخرج رأس تنظيف المفروشات ورأس تنظيف الشقوق -  
كما هو موضح - من تجويف الملحقات التكميلية.

صورة 12\* التنظيف باستخدام الملحقات التكميلية

الإضافية

يتم تركيب رؤوس التنظيف - حسب احتياجك - إما في ماسورة الشفط أو في المقبض:  
(أ) رأس تنظيف الشقوق لتنظيف الشقوق والأركان، الخ.

صورة 13

بعد الانتهاء من الاستعمال أدخل رأس تنظيف الشقوق ورأس تنظيف المفروشات - كما هو موضح - في تجويف الملحقات التكميلية.

صورة 14\*

■ قم بتثبيت رأس شفط الأتربة عمليات الثقب على المقبض ثم ضعها على الحائط بحيث تكون فتحتها مواجهة لموضع الثقب المراد عمله تماماً.  
■ اضبط المكبسة على مستوى منخفض للقدرة ثم قم بتشغيلها.  
■ من خلال قوة الشفط يتم تثبيت رأس شفط الأتربة عمليات الثقب في الموضع المرغوب.  
■ ينصح في بعض الأحيان بزيادة القدرة بعد ذلك تبعاً لطبيعة سطح الحائط المراد عمل الثقب فيه، وذلك لضمان قوة الشفط اللازمة لتثبيت رأس شفط الأتربة عمليات الثقب.  
■ عند القيام بعملية الثقب يتم أوتوماتيكياً شفط الأتربة الدقيقة.

! تنبيه: يجب دائماً استخدام رأس شفط الأتربة عمليات الثقب بالاشتراك مع خزان تجميع الأتربة، وذلك لأن الأتربة الناعمة التي تنتج عن أعمال الثقب قد تؤثر سلباً على وظيفته كيبس الفلتر.

صورة 15\*

رأس شفط شعر الحيوانات

رأس تنظيف أرضيات لإزالة شعر الحيوانات تماماً وبسهولة

استخدم ماسورة الشفط / الماسورة التلسكوبية

\* لتنظيف رأس التنظيف

حسب التجهيز

## قطع الغيار والملحقات التكميلية الخاصة

### A كيس الأتربة النوع G (BBZ41FG)

المحتويات:

- 4 أكياس أتربة بقفل
- 1 فلتر صحي ميكرو

لكي يعمل جهازك بمستوى قدرته المثالي ننصح باستخدام الأكياس البديلة الأصلية من النوع G ALL

### ! ملحوظة

جهازك هو مكنسة كهربائية فائقة الفعالية، ولا يتم الحصول على أفضل نتائج تنظيف منها إلا في ظل استخدام أكياس الأتربة الأصلية. لا يتم الوصول إلى القيم المذكورة في ملصق الطاقة للاتحاد الأوروبي EU بخصوص فئة فعالية استغلال الطاقة وشطف الأتربة وكفاءة احتجاز الأتربة إلا عند استخدام أكياس الأتربة عالية الجودة، مثل أكياس الأتربة الأصلية من بوش.

وفي حالة استخدام أكياس أتربة بدرجة جودة أقل (مثلا الأكياس الورقية) فقد ينخفض بالإضافة إلى ذلك عمر وكفاءة أداء جهازك بدرجة كبيرة.

لا تتاح لك حقوق الضمان إلا في حالة استخدام أكياس الأتربة الأصلية.

تجد المزيد من المعلومات وإمكانية طلب أكياس الأتربة الأصلية على موقع الإنترنت [www.bosch-home.com/dust-bag](http://www.bosch-home.com/dust-bag)

### B الفلتر القماشي (الفلتر الدائم) BBZ10TFG

فلتر قابل لإعادة الاستخدام مزود بقفل لاصق.

### C فلتر HEPA BBZ153HF

فلتر إضافي لضمان النقاء الشديد لهواء فلتر الطرد. ينصح به للمصابين بالحساسية. يتم تغييره سنوياً.

### D الفلتر النشط الدقيق BBZ192MAF

يجمع بين فلتر الفحم النشط والفلتر الدقيق.

يمنع الضوضاء المزعجة لمدة طويلة.

يتم تغييره كل ستة أشهر. يتم استبدال إطار فلتر الفحم الدقيق بإطار الفلتر دقيق.

انتبه من فضلك!

لا يمكن الجمع بين «فلتر Hepa» و«فلتر الفحم النشط».

### E رأس تنظيف الأرضيات الصلبة BBZ123HD

لتنظيف الأرضيات الملساء (الباركيه، البلاط، التراكوستا...)

يسعدنا أنك قد وقع اختيارك على مكنسة ماركة Bosch من سلسلة الطرازات: BSGL3 يتناول دليل الاستخدام هذا شرح موديلات مختلفة من سلسلة الطرازات BSGL3 لذلك فمن الوارد ألا تنطبق بعض التجهيزات والوظائف المشروحة على موديل مكنتك. يتعين عليك الانتصار على استخدام الملحقات التكميلية الأصلية من Bosch، حيث إنها قد تم تطويرها خصيصاً لمكنتك لتحقيق أفضل نتيجة تنظيف ممكنة.

قم من فضلك بفرد الصفحات التي توجد بها الصور.

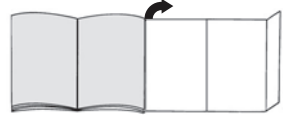

## وصف الجهاز

- 1 الرأس المتحركة لتنظيف الأرضيات المزودة بحلقة تحرير\*
- 2 رأس المتحركة لتنظيف الأرضيات\*
- 3 رأس تنظيف الأرضيات الصلبة\*
- 4 رأس شطف شعر الحيوانات
- 5 الماسورة التلسكوبية المزودة بحلقة إحكام انزلاقية\*
- 6 الماسورة التلسكوبية المزودة بطوق انزلاقي وحلقة تحرير\*
- 7 مقبض الخرطوم\*
- 8 خرطوم الشفط
- 9 رأس شطف أتربة عمليات الثقب\*
- 10 فرشاة تنظيف الأثاث\*
- 11 رأس تنظيف المفروشات\*
- 12 وسيلة المساعدة على وقوف المكنسة
- 13 المنك
- 14 فلتر الطرد
- 15 بر التشغيل والإيقاف وبه تحكم إلكتروني في قوة الشفط\*
- 17 الفلتر الدائم لخزان تجميع الأتربة
- 18 ميكروفلتر خزان تجميع الأتربة
- 19 خزان تجميع الأتربة للتنظيف بدون كيس الفلتر أو بديل له
- 20 كيس الفلتر
- 21 السنادة (بالجزء السفلي للمكنسة)
- 22 فلتر حماية المحرك، يمكن غسله
- 23 غطاء حيز تجميع الأتربة
- 24 مقبض الحمل (بمقدمة المكنسة ومؤخرتها)
- 25 شبكة الطرد

## Kundendienst – Customer Service

### DE Deutschland, Germany

0 892 698 010 (Service 0,40 €/min + prt.x appl.)  
 2750 Ballerup  
 0 892 698 044 (Service 0,40 €/min + prt.x appl.)

#### Konfigurator und viele weitere Infos

[www.bosch-home.dk](#)  
[www.bosch-home.de](#)

#### Zubehör, Produkt-Informationen:

0 892 698 044 (Service 0,40 €/min + prt.x appl.)  
 0 892 698 044 (Service 0,40 €/min + prt.x appl.)

Wir sind an 365 Tagen rund um die Uhr

### AE United Arab Emirates, الإمارات العربية المتحدة

Round About 13,  
 Plot Nr MO-0532A  
 0 892 698 044 (Service 0,40 €/min + prt.x appl.)  
 0 892 698 044 (Service 0,40 €/min + prt.x appl.)

### AL Republika e Shqiperisë, Albania

#### ELEKTRO-SERVIS sh.p.k

0 892 698 044 (Service 0,40 €/min + prt.x appl.)  
 Kati 0 dhe +1

1023 Tirane  
 Tel.: 4 2278 130, -131  
 Fax: 4 2278 130

#### EXPERT SERVIS

0 892 698 044 (Service 0,40 €/min + prt.x appl.)  
 Kulla B Nr 223/1 Kati I

1023 Tirane  
 Tel.: 4 227 4941  
 Fax: 4 227 0448  
 Cel: +355 069 60 45555

### AT Österreich, Austria

0 892 698 010 (Service 0,40 €/min + prt.x appl.)  
 Werkskundendienst für Hausgeräte  
 Quellenstrasse 2a

0 892 698 010 (Service 0,40 €/min + prt.x appl.)  
 Ersatzteile und Zubehör und viele weitere Infos unter:

[www.bosch-home.at](#)

#### Produktinformationen

0 892 698 010 (Service 0,40 €/min + prt.x appl.)  
 Tel.: 0810 550 511  
 Wir sind an 365 Tagen rund um die Uhr für

### AU Australia

BSH Home Appliances Pty. Ltd.  
 Gate 1, 1555 Centre Road

0 892 698 044 (Service 0,40 €/min + prt.x appl.)  
 0 892 698 044 (Service 0,40 €/min + prt.x appl.)  
 0 892 698 044 (Service 0,40 €/min + prt.x appl.)  
 0 892 698 044 (Service 0,40 €/min + prt.x appl.)

\* Mo-Fr: 24 hours

### BA Bosna i Hercegovina, Bosnia-Herzegovina

"HIGH" d.o.o.  
 Gradačacka 29b  
 Tel.: 061 10 09 05  
 Fax: 033 21 35 13

### BE Belgique, België, Belgium

Avenue du Laerbeek 74  
 0 892 698 044 (Service 0,40 €/min + prt.x appl.)  
 Tel.: 02 475 70 01  
 0 892 698 044 (Service 0,40 €/min + prt.x appl.)

### BG Bulgaria

BSH Domakinski Uredi Bulgaria EOOD  
 Business center FPI, floor 5,  
 Cherni vrab Blvd. 51B  
 1407 Sofia  
 Tel.: 0700 208 17  
 0 892 698 044 (Service 0,40 €/min + prt.x appl.)

### BH Bahrain, مملكة البحرين

0 892 698 010 (Service 0,40 €/min + prt.x appl.)  
 P.O. Box 5111  
 0 892 698 010 (Service 0,40 €/min + prt.x appl.)  
 Tel.: 01 7400 553

### BY Belarus, Беларусь

ООО "БСХ Бытовая техника"  
 тел.: 495 737 2961  
 mailto:mok-kdhl@bshg.com

### CH Schweiz, Suisse, Svizzera, Switzerland

0 892 698 010 (Service 0,40 €/min + prt.x appl.)  
 0 892 698 010 (Service 0,40 €/min + prt.x appl.)  
 Fahrweidstrasse 80  
 8954 Geroldswil  
 0 892 698 010 (Service 0,40 €/min + prt.x appl.)

#### Produktinformationen

0 892 698 010 (Service 0,40 €/min + prt.x appl.)  
 Tel.: 0848 888 200  
 0 892 698 044 (Service 0,40 €/min + prt.x appl.)  
 0 892 698 044 (Service 0,40 €/min + prt.x appl.)  
 0 892 698 044 (Service 0,40 €/min + prt.x appl.)

### CY Cyprus, Κύπρος

BSH Ikiakes Syskeves-Service  
 39, Arh. Makaanriou III Str.  
 2407 Egomi/Nikosia (Lefkosia)  
 0 892 698 010 (Service 0,40 €/min + prt.x appl.)  
 Fax: 022 658 128

### CZ Česká Republika, Czech Republic

BSH domácí spotřebiče s.r.o.  
 Firemní servis domácích spotřebičů  
 Radlická 350/107c  
 158 00 Praha 5  
 Tel.: 0251 095 546  
 0 892 698 010 (Service 0,40 €/min + prt.x appl.)

### DK Danmark, Denmark

BSH Hvidevarer A/S  
 0 892 698 044 (Service 0,40 €/min + prt.x appl.)  
 2750 Ballerup  
 0 892 698 044 (Service 0,40 €/min + prt.x appl.)  
 BSH-Service.dk@bshg.com  
 www.bosch-home.dk

### EE Eesti, Estonia SIMSON OÜ

Türi tn.5  
 0 892 698 010 (Service 0,40 €/min + prt.x appl.)  
 Tel.: 0627 8730  
 Fax: 0627 8733  
 0 892 698 010 (Service 0,40 €/min + prt.x appl.)  
 0 892 698 010 (Service 0,40 €/min + prt.x appl.)

#### Renarki Kaubanduse OÜ

Tammisaare tee 134B (Euronicsi kaupluses)  
 12918 Tallinn  
 Tel.: 0651 2222  
 Fax: 0516 7171  
 mailto:klienditeenindus@renerk.ee  
 0 892 698 010 (Service 0,40 €/min + prt.x appl.)

#### Eliser OÜ

0 892 698 010 (Service 0,40 €/min + prt.x appl.)  
 Mustamäe tee 24  
 10621 Tallinn  
 Tel.: 0665 0090  
 mailto:hooldus@eliser.ee  
 www.kodumasinate-remont.ee

### ES España, Spain

BSH Electrodomésticos España S.A.  
 Servicio Oficial del Fabricante  
 0 892 698 010 (Service 0,40 €/min + prt.x appl.)  
 C/ Manfredonia, 6  
 50197 Zaragoza  
 Tel.: 976 305 713  
 Fax: 976 578 425  
 mailto:CAU-Bosch@bshg.com  
 0 892 698 010 (Service 0,40 €/min + prt.x appl.)

### FI Suomi, Finland

BSH Kodinkoneet Oy  
 Itälähdenkatu 18 A, PL 123  
 02021 Helsinki  
 Tel.: 0207 510 705  
 mailto:Bosch-Service-FI@bshg.com  
 www.bosch-home.fi  
 0 892 698 010 (Service 0,40 €/min + prt.x appl.)  
 matkapuhelimesta 8,35 snt/puh + 16,69 snt/min.

### FR France

BSH Electroménager S.A.S.  
 50 rue Ardoin – CS 50037  
 93406 SAINT-OUEN cedex  
 Service interventions à domicile:  
 0 892 698 010 (Service 0,40 €/min + prt.x appl.)  
 0 892 698 010 (Service 0,40 €/min + prt.x appl.)  
 0 892 698 010 (Service 0,40 €/min + prt.x appl.)

#### Service Pièces Détachées et

0 892 698 009 (Service 0,40 €/min + prt.x appl.)  
 0 892 698 009 (Service 0,40 €/min + prt.x appl.)

**GB Great Britain**  
BSH Home Appliances Ltd.  
Grand Union House  
Old Wolverton Road

Milton Keynes MK12 5PT  
To arrange an engineer visit, to order  
spare parts and accessories or for  
product advice please visit

or call Tel.: 0344 892 8979\*

\* Calls are charged at the basic rate, please  
check with your telephone service provider

**GR Greece, Ελλάς**  
BSH Ikiakes Siskevcs A.B.E.  
17 km E.O. Athinon-Lamias & Potamou 20  
14564 Kifisia

Τηλέφωνο: 210 4277701

Τηλέφωνο: 181 82

**HK Hong Kong, 香港**  
BSH Home Appliances Limited  
Unit 1 & 2, 3rd Floor,

3 Sham Mong Road

Tel.: 2565 6151

Fax: 2565 6681

**HR Hrvatska, Croatia**  
BSH kućanski uređaji d.o.o.  
Ulica grada Vukovara 269F

Tel.: 01 5520 888

**HU Magyarország, Hungary**  
BSH Háztartási Készülék Kereskedelm Kft.  
Árpád fejedelem útja 26-28  
1023 Budapest

Call Center: +06 80 200 201

**IE Republic of Ireland**  
BSH Home Appliances Ltd.  
M50 Business Park  
Ballymount Road Upper

Dublin 12  
To arrange an engineer visit, to order  
spare parts and accessories or for  
product advice please call  
Tel.: 01450 2655\*

\* Calls are charged at the basic rate, please  
check with your telephone service provider

**IL Israel, ישראל**  
C/S/B/ Home Appliance Ltd.

North Industrial Park

Lod, 7129801

Tel.: 08 9777 222

Fax: 08 9777 245

mailto:csb-serv@csb-ltd.co.il

**IN India, Bhārat, भारत**  
BSH Household Appliances Mfg. Pvt. Ltd.  
Arena House, Main Bldg, 2nd Floor,  
Plot No. 103, Road No. 12,  
MIDC, Andheri East

Toll Free 1800 266 1880\*

(exclude public holidays)

**IS Iceland**  
Smith & Norland hf.

105 Reykjavik

Tel.: 0520 3000

Fax: 0520 3011

**IT Italia, Italy**  
BSH Elettrodomestici S.p.A.

20147 Milano (MI)

Numero verde 800 829 120

IP Anackiy A.N. PTN-Service

Kuyshi Dina str.23/1 N3

Tel.: 717 236 64 55

Technodom Service

Utegen Batira Str. 73

Tel.: 727 258 85 44

mailto:lsr@technodom.kz

www.technodom.kz

Shimkent, Riskulova 22.

Tel.: 727 252 44 63 75

AV SERVICE

Abulhair hana Str. 51

Uralsk 090000

Tel.: 711 293 99 49

mailto:oastafiev@avs-service.kz

Ul. Slobode 17

Tel./Fax: 050 432 575

Mobil: 069 324 812

Mobil: 069 324 812

Mobil: 069 324 812

Mobil: 069 324 812

Mobil: 069 324 812

Mobil: 069 324 812

Mobil: 069 324 812

Mobil: 069 324 812

Mobil: 069 324 812

Mobil: 069 324 812

Mobil: 069 324 812

Mobil: 069 324 812

Mobil: 069 324 812

Mobil: 069 324 812

Mobil: 069 324 812

Mobil: 069 324 812

Mobil: 069 324 812

Mobil: 069 324 812

Mobil: 069 324 812

Mobil: 069 324 812

Mobil: 069 324 812

Mobil: 069 324 812

Mobil: 069 324 812

Mobil: 069 324 812

Mobil: 069 324 812

**LT Lietuva, Lithuania**  
Senuku prekybos centras UAB  
Jonavos g. 62  
44192 Kaunas  
Tel.: 037 212 146  
Fax: 037 212 165

UAB "AG Service"  
R. Kalantos g. 32  
52494 Kaunas  
Tel.: 070 055 655

Baltic Continent Ltd.  
Lukšio g. 23  
09132 Vilnius

Tel.: 870 055 595  
Fax: 052 741 722

UAB Emtošeris  
Savanorių pr. 1 (Centrinė būstinė)

Tel.: 87 00 447 24  
Fax: 05 27 373 68

**LU Luxembourg**  
BSH électroménagers S.A.

13-15, ZI Breedeweues  
1259 Senningerberg  
Tel.: 26 349 811  
Fax: 26 349 315

**LV Latvija, Latvia**  
SIA "General Serviss"

Bulļu iela 70c  
Tel.: 067 42 52 32

BALTIJAS SERVISI  
Brīvības gatve 201

Tel.: 067 07 05 20; -36  
Fax: 067 07 05 24

Tadaiku iela 4  
Fax: 067 60 12 35

**MD Moldova**  
S.R.L. "Rialto-Studio"

ул. Щусева 98  
2012 Кишинев  
тел./ факс: 022 23 81 80  
mailto:bosch-md@mail.ru

**ME Crna Gora, Montenegro**

Ul. Slobode 17  
Tel./Fax: 050 432 575  
Mobil: 069 324 812

Mobil: 069 324 812



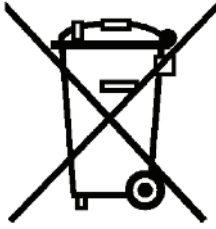

## de

Dieses Gerät ist entsprechend der europäischen Richtlinie 2012/19/EU über Elektro- und Elektronikaltgeräte (waste electrical and electronic equipment - WEEE) gekennzeichnet. Die Richtlinie gibt den Rahmen für eine EU-weit gültige Rücknahme und Verwertung der Altgeräte vor.

## en

This appliance is labelled in accordance with European Directive 2012/19/EU concerning used electrical and electronic appliances (waste electrical and electronic equipment - WEEE). The guideline determines the framework for the return and recycling of used appliances as applicable throughout the EU.

## fr

Cet appareil est marqué selon la directive européenne 2012/19/UE relative aux appareils électriques et électroniques usagés (waste electrical and electronic equipment - WEEE). La directive définit le cadre pour une reprise et une récupération des appareils usagés applicables dans les pays de la CE.

## it

Questo apparecchio dispone di contrassegno ai sensi della direttiva europea 2012/19/UE in materia di apparecchi elettrici ed elettronici (waste electrical and electronic equipment - WEEE). Questa direttiva definisce le norme per la raccolta e il riciclaggio degli apparecchi dismessi valide su tutto il territorio dell'Unione Europea.

## nl

Dit apparaat is gekenmerkt in overeenstemming met de Europese richtlijn 2012/19/EU betreffende afgedankte elektrische en elektronische apparatuur (waste electrical and electronic equipment - WEEE). De richtlijn geeft het kader aan voor de in de EU geldige terugname en verwerking van oude apparaten.

## da

Dette apparat er klassificeret iht. det europæiske direktiv 2012/19/EU om affald af elektrisk- og elektronisk udstyr (waste electrical and electronic equipment - WEEE). Dette direktiv angiver rammerne for indlevering og recycling af kasserede apparater gældende for hele EU.

## no

Dette apparatet er klassifisert i henhold til det europeiske direktivet 2012/19/EU om avhending av elektrisk- og elektronisk utstyr (waste electrical and electronic equipment - WEEE). Direktivet angir rammene for innlevering og gjenvinning av innbytteprodukter.

## sv

Denna enhet är märkt i enlighet med den europeiska direktivet 2012/19/EU om avfall som utgörs av eller innehåller elektroniska produkter (waste electrical and electronic equipment - WEEE). Direktivet anger ramarna för inom EU giltigt återtagande och korrekt återvinning av uttjänta enheter.

## fi

Tämän laitteen merkintä perustuu käytettyjä sähkö- ja elektroniikkalaitteita (waste electrical and electronic equipment - WEEE) koskevaan direktiiviin 2012/19/EU. Tämä direktiivi määrittää käytettyjen laitteiden palautus- ja kierrätys-säännökset koko EU:n alueella.

## es

Este aparato está marcado con el símbolo de cumplimiento con la Directiva Europea 2012/19/UE relativa a los aparatos eléctricos y electrónicos usados (Residuos de aparatos eléctricos y electrónicos RAEE). La directiva proporciona el marco general válido en todo el ámbito de la Unión Europea para la retirada y la reutilización de los residuos de los aparatos eléctricos y electrónicos.

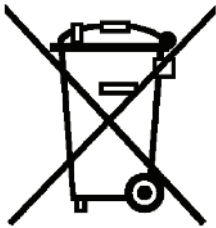

## pt

Este aparelho está marcado em conformidade com a Directiva 2012/19/UE relativa aos resíduos de equipamentos eléctricos e electrónicos (waste electrical and electronic equipment - WEEE).

A directiva estabelece o quadro para a criação de um sistema de recolha e valorização dos equipamentos usados válido em todos os Estados Membros da União Europeia.

## el

Αυτή η συσκευή χαρακτηρίζεται σύμφωνα με την ευρωπαϊκή οδηγία 2012/19/ΕΕ περί ηλεκτρικών και ηλεκτρονικών συσκευών (waste electrical and electronic equipment - WEEE).

Η οδηγία προκαθορίζει τα πλαίσια για μια απόσυρση και αξιοποίηση των παλιών συσκευών με ισχύ σ' όλη την ΕΕ.

## tr

Bu ürün 2012/19/EU sayılı Atık Elektrikli ve Elektronik Ekipmanlar Direktifi'ne göre etiketlenmiştir. Ulusal yönetmelik (Türkiye Resmi Gazetesi No:28300 Tarih: 22.05.2012) Avrupa genelinde geçerli olan, ürünlerin geri toplanması ve geri dönüştürülmesi ile ilgili yapıyı belirtir.

## pl

To urządzenie jest oznaczone zgodnie z Dyrektywą Europejską 2012/19/UE oraz polską Ustawą z dnia 29 lipca 2005r. „O zużyтым sprzęcie elektrycznym i elektronicznym” (Dz.U. z 2005 r. Nr 180, poz. 1495) symbolem przekreślonego kontenera na odpady. Takie oznakowanie informuje, że sprzęt ten, po okresie jego użytkowania nie może być umieszczany łącznie z innymi odpadami pochodzącymi z gospodarstwa domowego. Użytkownik jest zobowiązany do oddania go prowadzącym zbieranie zużytego sprzętu elektrycznego i elektronicznego. Prowadzący zbieranie, w tym lokalne punkty zbiórki, sklepy oraz gminne jednostka, tworzą odpowiedni system umożliwiający oddanie tego sprzętu. Właściwe postępowanie ze zużyтым sprzętem elektrycznym i elektronicznym przyczynia się do uniknięcia szkodliwych dla zdrowia ludzi i środowiska naturalnego konsekwencji, wynikających z obecności składników niebezpiecznych oraz niewłaściwego składowania i przetwarzania takiego sprzętu.

## uk

Цей прилад маркіровано згідно положень європейської Директиви 2012/19/EU стосовно електронних та електроприладів, що були у використанні (waste electrical and electronic equipment - WEEE). Директивою визначаються можливості, які є дійсними у межах Європейського союзу, щодо прийняття назад та утилізації бувших у використанні приладів.

## bg

Този уред е обозначен в съответствие с европейската директива 2012/19/ЕС за стари електрически и електронни уреди (waste electrical and electronic equipment - WEEE). Тази директива регламентира валидните в рамките на ЕС правила за приемане и използване на стари уреди

## ru

Данный прибор имеет отметку о соответствии европейским нормам 2012/19/EU утилизации электрических и электронных приборов (waste electrical and electronic equipment - WEEE). Данные нормы определяют действующие на территории Евросоюза правила возврата и утилизации старых приборов.

## ro

Acest aparat este marcat corespunzător directivei europene 2012/19/UE în privința aparatelor electrice și electronice vechi (waste electrical and electronic equipment – WEEE).

Directiva prescrie cadrul pentru o preluare înapoi, valabilă în întreaga UE, și valorificarea aparatelor vechi.

## fa

این دستگاه براساس دستورالعمل 01/19/00 اتحادیه اروپا waste electrical and electronic- 000000 در خصوص دستگاه‌های الکترونیکی و الکتریکی مستعمل برچسب خورده است. این دستورالعمل چارچوب روش استاندارد و بازیافت دستگاه‌های مستعمل را برای کلیه کشورهای عضو اتحادیه اروپا تعیین نموده است.

## ar

رد 2012/19/EU كىءابورا طبواض قبءاطم هاگءتسء نءبا كىءبنورءكءلا و كىءقرب هءهءك كاه هاگءتسء هءاب ((waste electrical and electronic equipment - WEEE ءءسا هءءص صءءءم بوء راهء ءءسا ءبءءمء ابءا رسءارس رد هءك طبواض نءبا كاه هاگءتسء ءءافءاب و ءءءفرء سءبءاب هوئءش كءلك ءءنك كمء نءبءءءء اره هءك



## DE Garantie

Bundesrepublik Deutschland  
siehe letzte Seite.

**Ausland:** Für dieses Gerät gelten die von der Vertretung unseres Hauses in dem Kaufland herausgegebenen Garantiebedingungen. Einzelheiten hierüber teilt Ihnen der Händler, bei dem Sie das Gerät gekauft haben, auf Anfrage jederzeit mit.  
Zur Inanspruchnahme von Garantieleistungen ist in jedem Fall aber die Vorlage des Kaufbeleges erforderlich.

## GB Conditions of guarantee

For this appliance the guarantee conditions as set out by our representatives in the country of sale apply. Details regarding same may be obtained from the dealer from whom the appliance was purchased. For claims under guarantee the sales receipt must be produced.

## FR Conditions de garantie

A l'étranger, les conditions de garantie applicables à cet appareil sont celles s'accordées par la filiale du pays concerné.

Celles-ci peuvent être fournies par le Revendeur auprès duquel vous avez acheté l'appareil ou directement auprès de notre filiale. Si vous aviez besoin d'utiliser la garantie, la présentation de la facture d'achat sera nécessaire.

## IT Condizioni di garanzia

Per questo apparecchio valgono le condizioni di garanzia stabilite dalla ns. Rappresentanza nella rispettiva Nazione.

Il venditore dell'apparecchio è a disposizione per ulteriori chiarimenti. La garanzia viene riconosciuta soltanto se accompagnata da regolare documento fiscale di acquisto rilasciato dal venditore.

## NL Garantievoorwaarden

Voor het aangeschafte apparaat gelden de garantievoorwaarden welke door de vertegenwoordiging van de moederorganisatie in het land van aankoop zijn uitgegeven.  
Eventuele bijzonderheden hiervoor zal de leverancier, waarbij het apparaat is gekocht, desgevraagd verschaffen.  
Om aanspraak te kunnen maken op eventuele garantie is het overleggen van de aankoopbon met koop-/of leverdatum vereist.

## DK Garanti

Garantiebestemmelserne er ikke vedlagt, men fremsendes ved henvendelse til Bosch kundeservice. I øvrigt henvises til købelovens bestemmelser.

## NO Leveringsbetingelse

I Norge gjelder NEL's leveringsbetingelser. Disse kan De få hos Deres forhandler eller direkte ved vårt hovedkontor.

## SE Konsumentbestämmelser

I Sverige gäller av EHL antagna konsumentbestämmelser.

## FI Takuuuika

Kodintekniikan tuotteille annetaan vähintään kahdentoista (12) kuukauden takuu tuotteesta riippuen. Takuuuika määritellään kunkin tuotteen osalta erikseen ja se on voimassa annetun määräajan tuotteen ostop. Tuotteen tietyille osille voidaan antaa em. määräajoista poikkeava takuu.

## PT Condições de Garantia

Para este aparelho são válidas as condições de garantia emitidas pela nossa representação no país da aquisição. Mais detalhes poderão ser facultados pelo revendedor onde foi adquirido o aparelho.

Para recorrer aos serviços de garantia é imprescindível a apresentação da Factura de Compra e bem assim, do documento de Garantia.

## ES Condiciones de garantia

A este aparato son aplicables las condiciones de garantía acordadas por la representación de nuestra firma en el país de compra. Para más detalles sirvanse dirigir al correspondiente establecimiento del ramo en que se ha comprado el aparato. En caso de hacer uso de la garantía es necesario presentar el correspondiente comprobante de compra.

## TR Garanti Şartları

Bu cihaz için satışın gerçekleştiği ülkedeki temsilcilüğümüz tarafından belirlenen garanti şartları geçerlidir. Garanti şartları ile ilgili detaylı bilgi için; cihazın satın alındığı bayiye ya da Tüketici Danışma Merkezimize başvurabilirsiniz. Garanti kapsamındaki taleplerinize cevap verilebilmesi için Yetkili Servismize, cihaza ait faturayı veya okunaklı fotokopisini göstermeniz gerekmektedir.

## PL Gwarancja

Dla urządzenia obowiązują warunki gwarancyjne wydane przez nasze przedstawicielstwo w kraju zakupu. O szczegółach możecie się Państwo dowiedzieć u sprzedawcy, u którego dokonano zakupu urządzenia. Przy korzystaniu ze świadczeń gwarancyjnych wymagane jest przedłożenie dowodu zakupu.

## الضمان AE

لهذا الجهاز تسري شروط الضمان السارية و الصادرة عن وكيل شركتنا في بلدكم.

يمكنكم السؤال عن الأمور التفصيلية الخاصة بهذا الشأن و في أي وقت لدى التاجر الذي قمتم بإقتناء هذا الجهاز عنده.

عند المطالبة باستحقاقات الضمان فإنه من الضروري و في حال تقديم قسيمة الشراء.

## **RU** Условия гарантийного обслуживания

Получить исчерпывающую информацию об условиях гарантийного обслуживания Вы можете в Вашем ближайшем авторизованном сервисном центре или в сервисном центре от производителя ООО «БСХ Бытовая Техника», а также найти в фирменном гарантийном талоне, выдаваемом при иродаже.

## **BG** Гаранция

За този уред вжат условията, установени от представителството на нашата фирма в страната-купувач. Подробностите ще Ви бъдат разяснени от търговеца, от когото сте купили уреда, по всяко време при запитване. За извършване на поправки в рамките на гаранционния срок във всеки случай е необходимо представянето на касовата бележка.

**UK** На цей пристрій поширюються гарантійні зобов'язання, надані представництвом нашої фірми в країні придбання. Докладні відомості про гарантійні зобов'язання можна отримати будь-коли в продавця, в якого був придбаний цей пристрій. Під час звертання в гарантійному випадку потрібно пред'явити оригінал документу, що підтверджує купівлю пристрою.

## **RO** Garanție

Pentru acest aparat sunt valabile prevederile de garanție acordate de reprezentantul nostru și conforme cu legislația în vigoare. Comerciantul la care ați achiziționat aparatul, vă oferă la cerere informații amănunțite despre prevederile de garanție.

Pentru a beneficia de serviciile de garanție va trebuie însă să prezentați în orice caz bonul de cumpărare.

## **FA** شرایط ضمانت نامه

شرایط ضمانت نامه این دستگاه توسط نمایندگی ما در کشور شما تنظیم شده است. جزئیات مربوطه را می‌توانید از فروشگاه محل خرید دستگاه دریافت نمایید. برای استفاده از موارد ضمانت نامه، ارائه رسید خرید الزامی است.

## Όροι Εγγύησης

1. Η εγγύηση καλής λειτουργίας των προϊόντων μας παρέχεται για χρονικό διάστημα είκοσι τεσσάρων (24) μηνών από την ημερομηνία της πρώτης αγοράς που αναγράφεται στη θεωρημένη απόδειξη αγοράς. Για την παροχή της εγγύησης απαιτείται η επίδειξη της θεωρημένης απόδειξης αγοράς στην οποία αναγράφεται ο τύπος και το μοντέλο του προϊόντος.
2. Η εταιρεία μέσα στα ανωτέρω χρονικά όρια, σε περίπτωση πλημμελούς λειτουργίας της συσκευής, αναλαμβάνει την υποχρέωση της επαναφοράς της σε ομαλή λειτουργία και της αντικατάστασης κάθε τυχόν ελαττωματικού μέρους (πλην των αναλώσιμων και των ευπαθών, όπως τα γυάλινα, λαμπτήρες κλπ.). Απαραίτητη προϋπόθεση για να ισχύει η εγγύηση είναι η μη λειτουργία της συσκευής να προέρχεται από την πλημμελή κατασκευή της και όχι επί παραδείγματι από κακή χρήση, λανθασμένη εγκατάσταση, μη τήρηση των οδηγιών χρήσης της συσκευής, ακατάλληλη συντήρηση από πρόσωπα μη εξουσιοδοτημένα από την BSH Οικιακές Συσκευές Α.Β.Ε. ή από εξωγενείς παράγοντες όπως διακοπές ηλεκτρικού ρεύματος ή διαφθοροποίησης της τάσης κλπ.
3. Στην περίπτωση που το προϊόν δεν λειτουργεί σωστά λόγω της κατασκευής του και εφόσον η πλημμελής λειτουργία εκδηλώθηκε κατά την περίοδο εγγύησης, η μονάδα Σέρβις (ή το εξουσιοδοτημένο συνεργείο) της BSH Οικιακές Συσκευές Α.Β.Ε. θα το επισκευάσει με σκοπό τη χρήση για την οποία κατασκευάστηκε, χωρίς να υπάρξει χρέωση για ανταλλακτικά ή την εργασία.
4. Δεν καλύπτονται από την εγγύηση οι κίνδυνοι που σχετίζονται με τη μεταφορά του προϊόντος προς επισκευή στον μεταπωλητή ή προς την μονάδα Σέρβις (ή προς το Εξουσιοδοτημένο Συνεργείο) της BSH Οικιακές Συσκευές Α.Β.Ε. εφόσον δεν πραγματοποιούνται από την BSH Οικιακές Συσκευές Α.Β.Ε. ή από εξουσιοδοτημένο απ' αυτήν πρόσωπο.
5. Όλες οι επισκευές της εγγύησης πρέπει να γίνονται από το Εξουσιοδοτημένο Σέρβις (ή το εξουσιοδοτημένο συνεργείο) της BSH Οικιακές Συσκευές Α.Β.Ε.
6. Η εγγύηση δεν καλύπτει κανένα προϊόν που χρησιμοποιείται πέραν των προδιαγραφών για τις οποίες κατασκευάστηκε (π.χ. οικιακή χρήση).
7. Η εγγύηση καλής λειτουργίας που παρέχεται από τον κατασκευαστή παύει αν αποκολληθούν, αλλοιωθούν ή τροποποιηθούν με οποιοδήποτε τρόπο οι ταινίες ασφαλείας ή οι ειδικές διακριτικές αυτοκόλλητες ετικέτες επί των οποίων αναγράφεται ο αριθμός σειράς ή η ημερομηνία αγοράς.
8. Η εγγύηση δεν καλύπτει:
  - Επισκευές, μετατροπές ή καθαρισμούς που έλαβαν χώρα σε κέντρο Σέρβις μη εξουσιοδοτημένο από την BSH Οικιακές Συσκευές Α.Β.Ε.
  - Λάθος χρήση, υπερβολική χρήση, χειρισμό ή λειτουργία του προϊόντος κατά τρόπο μη σύμφωνο με τις οδηγίες που περιέχονται στα εγχειρίδια χρήσης και/ή στα σχετικά έγγραφα χρήσης, συμπεριλαμβανομένων της πλημμελούς φύλαξης της συσκευής, της πτώσης της συσκευής κλπ.
  - Προϊόντα με δυσανάγνωστο αριθμό σειράς.
  - Ζημιές που προκαλούνται ενδεικτικά από αστραπές, νερό ή υγρασία, φωτιά, πόλεμο, δημόσιες αναταραχές, λάθος τάσεις του δικτύου παροχής ρεύματος, ή οποιοδήποτε λόγο που είναι πέραν από τον έλεγχο του κατασκευαστή ή εξουσιοδοτημένου συνεργείου.
9. Αντικατάσταση της συσκευής γίνεται μόνο εφόσον δεν είναι δυνατή η επιδιόρθωση της κατόπιν πιστοποίησης της αδυναμίας επισκευής από το Εξουσιοδοτημένο Σέρβις (ή το εξουσιοδοτημένο συνεργείο) της BSH Οικιακές Συσκευές Α.Β.Ε.
10. Η κάθε επισκευή ή η αντικατάσταση ελαττωματικού μέρους δεν παρατείνει τον χρόνο εγγύησης του προϊόντος.
11. Εξαρτήματα και υλικά που αντικαθίστανται κατά τη διάρκεια της εγγύησης επιστρέφονται στο συνεργείο.

### **BSH Οικιακές Συσκευές Α.Β.Ε.**

17° χλμ Εθνικής οδού Αθηνών - Λαμίας & Ποταμού 20,145 64 Κηφισιά, Αθήνα

### **ΤΑ ΚΕΝΤΡΙΚΑ ΣΗΜΕΙΑ ΕΞΥΠΗΡΕΤΗΣΗΣ ΠΕΛΑΤΩΝ**

**Αθήνα** ..... 17° χλμ Εθνικής οδού Αθηνών – Λαμίας & Ποταμού 20,145 64 Κηφισιά  
**θεσ/νίκη** ..... Οδός Χάλκης, Πατριαρχικό Πυλαίας, 570 οι Πυλαία, Τ.Θ. 60017 Θέρμη  
**Πάτρα** ..... Χαραλάμης 57. 262 24 Ψηλά Αλώνια  
**Ηράκλειο – Κρήτης** ..... Λεωφ. Εθνικής Αντιστάσεως 23 & Καλαμά, 713 06 Ηράκλειο  
**Κύπρος**..... Αρχ. Μακαρίου Γ 39. 2407 Έγκωμη Λευκωσία, Κύπρος

**18182** ..... 24 ώρες / 7 ημέρες, τυπική χρέωση κλήσης προς εθνικά δίκτυα

### **ΠΑΝΕΛΛΑΔΙΚΟ ΤΗΛΕΦΩΝΟ ΕΞΥΠΗΡΕΤΗΣΗΣ ΠΕΛΑΤΩΝ**

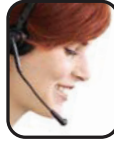

**Bosch Çağrı  
Merkezi**

**444 6 333**  
7/24 hizmetinizde



**BOSCH**

(Sabit telefonlardan veya cep telefonlarından alan kodu çevirmeden)

Sabit telefonlardan yapılan aramalarda kullanmakta olduğunuz tarife üzerinden, cep telefonu ile yapılan aramalarda ise kayıtlı olduğunuz GSM operatörünün tarifesi üzerinden ücretlendirme yapılmaktadır.

## Yazılı başvurular için adresimiz

BSH Ev Aletleri Sanayi ve Ticaret AŞ  
Fatih Sultan Mehmet Mah. Balkan Cad. No: 51 Ümraniye 34771 - İstanbul

**Bosch'u tercih ettiğiniz için teşekkür eder, ürününüzü iyi günlerde kullanmanızı dileriz.**



### KÜÇÜK EV ALETLERİ G A R A N T İ B E L G E S İ

- Cihazınızın; kullanma kılavuzunda gösterildiği şekilde kullanılması ve yetkili kıldığımız teknik servis elemanları dışındaki şahıslar tarafından bakım, onarım veya başka bir nedenle muddahale edilmemiş olması şartıyla bütün parçaları dahil olmak üzere tamamen malzeme, işçilik ve üretim hatalarına karşı **2 (İKİ) YIL SÜRE İLE GARANTİ EDİLMİŞTİR.**
- Bu garanti belgesinde yer alan şartlar, Türkiye'de satılan ürünler için geçerlidir.
- Arızaların giderilmesi konusunda uygulanacak teknik yöntemlerin tespiti ile değiştirilecek parçaların saptanması tamamen firmamıza aittir.
- Malin tesliminden sonraki yüklenme, boşaltma ve sevkiyat anında meydana gelecek arızalar garanti kapsamı dışındadır.
- Kullanma hatalarından meydana gelen hasar, arıza ve bilgilendirme hizmetleri garanti kapsamı dışındadır.
- Voltaj düşüklüğü veya fazlalığı, hatalı elektrik tesisatı, ürün etiketinde yazılı voltajdan farklı voltajda kullanma nedenlerinden meydana gelen hasar ve arızalar garanti kapsamı dışındadır.
- Doğal afetler (Deprem-Sel baskını v.b.) yangın ve yıldırım düşmesinden meydana gelecek arızalar ve hasarlar garanti kapsamı dışındadır.
- Belge üzerine tahrifat yapıldığı, cihazın üzerindeki orijinal seri numarası kaldırıldığı veya tahrifat yapıldığı takdirde garanti geçersizdir.

#### GARANTİ ŞARTLARI

1. Garanti süresi, malin teslim tarihinden itibaren başlar ve 2 yıldır.
2. Malin bütün parçaları dahil olmak üzere tamamı garantisizdir.
3. Malin ayıplı olduğunun anlaşılması durumunda tüketici, 6502 sayılı Tüketicinin Korunması Hakkında Kanununun 11 inci maddesinde yer alan;
  - a- Sözleşmeden dönme,
  - b- Satış bedelinden indirim isteme,
  - c- Ücretsiz onarılmasını isteme,
  - d- Satılanın ayıpsız bir misli ile değiştirilmesini isteme,hakklarından birini kullanabilir.
4. Tüketicinin bu haklarından ücretsiz onarım hakkını seçmesi durumunda satıcı; işçilik masrafı, değiştirilen parça bedeli ya da başka herhangi bir ad altında hiçbir ücret talep etmeksizin malın onarımını yapmak veya yaptırmakla yükümlüdür. Tüketicisi ücretsiz onarım hakkını üretici veya ithalatacya karşı da kullanabilir. Satıcı, üretici ve ithalatçı tüketicinin bu hakkını kullanmasında müteselsilen sorumludur.
5. Tüketicinin, ücretsiz onarım hakkını kullanması halinde malın;
  - Garanti süresi içinde tekrar arızalanması,
  - Tamiri için gereken azami sürenin aşılması,
  - Tamirinin mümkün olmadığının, yetkili servis istasyonu, satıcı, üretici veya ithalatçı tarafından bir raporla belirlenmesi durumlarında;tüketici malın bedel iadesini, ayıp oranında bedel indirimi veya imkan varsa malın ayıpsız misli ile değiştirilmesini satıcıdan talep edebilir. Satıcı, tüketicinin talebini reddedemez. Bu talebin yerine getirilmemesi durumunda satıcı, üretici ithalatçı müteselsilen sorumludur.
6. Malın tamiri süresi **20 iş günü** geçemez. Bu süre, garanti süresi içerisinde mala ilişkin arızanın Yetkili Servis İstasyonuna veya satıcıya bildirim tarihi, garanti süresi dışında ise malın Yetkili Servis İstasyonuna teslim tarihinden itibaren başlar. Malın arızasının **10 iş günü** içerisinde giderilememesi halinde, üretici veya ithalatçı; malın tamiri tamamlanıncaya kadar benzer özelliklere sahip başka bir malı tüketicinin kullanımına tahsis etmek zorundadır. Malın garanti süresi içerisinde arızalanması durumunda, tamirde geçen süre garanti süresine eklenir.
7. Malın kullanım kılavuzunda yer alan hususlara aykırı kullanılmasından kaynaklanan arızalar garanti kapsamı dışındadır.
8. Tüketici, garantiden doğan haklarının kullanılması ile ilgili olarak çıkabilecek uyuşmazlıklarda yerleşim yerinin bulunduğu veya tüketici işleminin yapıldığı yerdeki **Tüketici Hakem Heyetine veya Tüketici Mahkemesine** başvurabilir.
9. Satıcı tarafından bu **Garanti Belgesinin** verilmesinde durumunda, tüketici **Gümrük ve Ticaret Bakanlığı Tüketicinin Korunması ve Piyasa Gözetimi Genel Müdürlüğüne** başvurabilir.

Bu ürün Bosch için BSH Ev Aletleri San. ve Tic. A.Ş. tarafından imal/ithal edilmektedir.

#### BSH EV ALETLERİ SAN. VE TİC. A.Ş.

Fatih Sultan Mehmet Mah. Balkan Cad. No: 51 Ümraniye 34771 - İstanbul  
Tel.: (0216) 528 90 00 Faks: (0216) 528 91 88

### Değerli Müşterimiz

Bosch Çağrı Merkezi 444 6 333 no.lu telefon numarası ile, 7 gün 24 saat hizmet vermektedir. Doğrudan bu numarayı çevirerek satış öncesi ve satış sonrası hizmetlerimizden faydalanabilirsiniz.

Bosch Çağrı Merkezimize ayrıca [www.bosch-home.com/tr](http://www.bosch-home.com/tr) adresindeki Müşteri Hizmetleri bölümünde bulunan Müşteri Hizmetleri Formunu doldurarak ya da 0216 528 91 88 no.lu telefona faks çekerek de ulaşabilirsiniz.

Yetkili Servis listemize aşağıda yazılı internet adreslerinden veya çağrı merkezi numaramızdan ulaşabilirsiniz.

[www.bosch-home.com/tr](http://www.bosch-home.com/tr)

[www.bosch-yetkiliservisi.com](http://www.bosch-yetkiliservisi.com)

### Aşağıda yer alan konularda yardımcı olmanızı rica ederiz.

1. Cihazınızı kullanma kılavuzunda belirtilen hususlara göre kullanmaya özen gösteriniz.
2. Ürünüüzle ilgili hizmet talebiniz olduğunda yukarıda yazılı telefonlardan Çağrı Merkezimizi arayınız.
3. Hizmet için gelen teknisyene "BOSCH YETKİLİ SERVIS" kimlik kartını sorunuz. Bu kimlik kartı, 18 yaşından küçük elemanlara verilmemektedir.
4. Yetkili servisimiz, cihazınızda yapılan herhangi bir işlemden sonra size servis fişini düzenleyip vermek zorundadır. Bu servis fişini mutlaka isteyiniz ve kesinlikle saklayınız.



### DİKKAT

Garanti süresinin anlaşmazlık durumunda fatura tarihi esas alınacağından bu belge ile birlikte faturanın veya okunaklı fotokopisinin saklanması gereklidir.

### ÜRETİCİ VEYA İTHALATÇI FİRMANIN SATICI FİRMANIN

Ünvanı : BŞH Ev Aletleri Sanayi ve Ticaret A.Ş. Ünvanı : .....

Adresi : FSM Mh. Balkan Cd. No.51, Adresi : .....  
Ümraniye 34771 İstanbul Telefonu : .....

Telefonu : 0216 528 90 00 Pbx Faks : .....

Faks : 0216 528 91 88 E-posta : .....

E-posta : boschcagrimerkezi@bshg.com Fatura Tarih ve sayısı : .....

Yetkilinin imzası :  Teslim Tarihi ve yeri : .....

Yetkilinin imzası : .....

Firmanın Kaşesi:

**BŞH Ev Aletleri Sanayi ve Ticaret A.Ş.**

Firmanın Kaşesi : .....

### MALIN

Cinsi : KÜÇÜK EV ALETLERİ

Markası : BOSCH

Modeli : .....

Garanti Süresi : 2 YIL

Azami tamir süresi : 20 İŞ GÜNÜ

Bandrol ve Seri No. : .....

# Информация о бытовой технике, произведенной под контролем концерна BSX Хаусгерете ГмБХ, Карл-Верн-Штр. 34, 81739 Мюнхен, Германия в соответствии с требованиями Федерального Закона РФ от 23 ноября 2009 г. № 261-ФЗ, законодательства о техническом регулировании и законодательства о защите прав потребителей Российской Федерации

## Продукция: пылесосы

## Товарный знак: Bosch

**ВНИМАНИЕ!** Ассортимент продукции постоянно обновляется. Технические характеристики продукции, в том числе энергоэффективности, постоянно совершенствуются. Продукция регулярно проходит обязательную процедуру подтверждения соответствия согласно действующему законодательству. Информацию о ревитизации актуальных сертификатов соответствия и сроках их действия, актуальную информацию о классе и характеристиках энергоэффективности продукции, информацию об актуальном ассортименте продукции можно получить у организации, выполняющей функции иностранного изготовителя на территории Российской Федерации ООО «БХ Бытовые Приборы», 198515, Санкт-Петербург, г. Петергоф, ул. Карла Сименса, д.1 лит. А, филиал в г. Москва, 119071, ул. Малая Калужская, д.15, телефон (495) 737-2777, факс (495) 737-2798.

Компания ООО «БХ Бытовые Приборы», 198515, Санкт-Петербург, г. Петергоф, ул. Карла Сименса, д.1 лит. А, филиал в г. Москва, 119071, ул. Малая Калужская, д.15, телефон (495) 737-2777, факс (495) 737-2798 осуществляет свою деятельность по подтверждению соответствия продукции от имени производителя на единой таможенной территории Евразийского экономического союза в соответствии с действующими техническими регламентами, в качестве уполномоченного Изготовителем лица, а также выполняет требования, предусмотренные Законом РФ №184-ФЗ «О техническом регулировании» для лица, выполняющего функции иностранного изготовителя на территории Российской Федерации.

Импортером в Российскую Федерацию продукции, сертифицированной в качестве серийно производимой, является ООО «БХ Бытовые Приборы», 198515, Санкт-Петербург, г. Петергоф, ул. Карла Сименса, д.1 лит. А, филиал в г. Москва, 119071, ул. Малая Калужская, д.15, телефон (495) 737-2777.

Организацией, указываемой на продукции в целях идентификации продукции и осуществляющей первичное размещение продукции на рынке Европейского союза, является Роберт Бош Хаусгерете ГмБХ Карл-Верн-Штр. 34, 81739 Мюнхен, Германия (Robert Bosch Hausgeräte GmbH, Carl-Wery-Str. 34, 81739 München, Germany).

Юридическим лицом (изготовителем), осуществляющим от своего имени изготовление продукции и ответственным за ее соответствие требованиям применимых технических регламентов, является БХ Хаусгерете ГмБХ, Карл-Верн-Штр. 34, 81739 Мюнхен, Германия (BSH Hausgeräte GmbH, Carl-Wery-Str. 34, 81739 München, Germany).

При перевозке, погрузке, разгрузке и хранении продукции следует руководствоваться, помимо изложенных в инструкции по эксплуатации, следующими требованиями:

- Запрещается подвергать продукцию существенным механическим нагрузкам, которые могут привести к повреждению продукции и/или нарушению ее упаковки.
- Необходимо избегать попадания на упаковку продукции воды и других жидкостей.

Перед перевозкой или передачей на хранение бышей в эксплуатации продукции при отрицательной температуре необходимо убедиться в отсутствии в продукции воды.

Продукция предназначена к использованию в условиях температуры выше 0°С и относительной влажности, не превышающей 93%.

Перед началом эксплуатации продукции, длительное время находившейся под воздействием отрицательной температуры, необходимо выдержать ее в условиях комнатной температуры несколько часов.

Правила реализации продукции определяются предприятиями розничной торговли в соответствии с требованиями действующего законодательства.

Указания по утилизации продукции содержатся в инструкции по эксплуатации и могут быть уточнены у муниципальных органов исполнительной власти.

Для продукции, реализованной изготовителем в течение срока действия сертификата соответствия, этот сертификат действителен при ее поставке, продаже и использовании (применении) в течение срока службы, установленного в соответствии со статьей 18 Закона РФ о защите прав потребителей. Срок службы на продукцию указан производителем в листовке «Информация изготовителя о гарантийном и сервисном обслуживании».

Продукция может быть идентифицирована по модельному обозначению (поле «E-Nr.»), апробационному типу (поле «Тур») и товарному знаку Bosch, нанесенным на продукцию, упаковку и (или) содержащихся в эксплуатационных документах. В соответствии с внутренним стандартом изготовителя бытовая техника идентифицируется по следующей схеме:

**E-Nr.** <материальный номер> / <индекс сервисной службы>

Материальный номер представляет собой буквенно-цифровое обозначение продукции длиной не более 10 символов, используемое при продаже (именуемое модельным обозначением или моделью бытового прибора) торговой марки Bosch. Материальный номер (модель) указывается между кодовым словом «E-Nr.» и косой чертой «/».

Индекс сервисной службы – двузначное цифровое обозначение, присваиваемое единице продукции в процессе производства и используемое сервисной службой.

Эксплуатационные документы разрабатываются в унифицированной форме для широкого ассортимента продукции, поэтому изготовителем предусмотрено указание торгового обозначения прибора в эксплуатационных документах как полностью, так и частично, при условии, что это позволяет определить принадлежность данного эксплуатационного документа к бытовому прибору, сопровождаемому этим эксплуатационным документом. Установление в процессе идентификации соответствия характеристик бытового прибора положениям, содержащимся в прилагаемых к нему эксплуатационных документах, проводится путем анализа информации, изложенной в эксплуатационных документах.

В состав эксплуатационных документов, предусмотренных изготовителем для продукции, могут входить настоящая информация, инструкция (руководство) по эксплуатации, информация об условиях гарантийного и сервисного обслуживания.

Маркирование продукции осуществляется изготовителем на типовой табличке прибора, на упаковочной этикетке, непосредственно на упаковке прибора, а также может производиться иными способами, обеспечивающими доступное и наглядное представление информации о приборе в местах продаж.



Продукция, которая прошла процедуру подтверждения соответствия согласно требованиям технических регламентов Таможенного союза и/или технических регламентов Евразийского экономического союза, маркируется единым знаком обращения продукции на рынке государств-членов Таможенного союза (Евразийского экономического союза).

Продукция соответствует следующим техническим регламентам Таможенного союза:

- ТР ТС 020/2011 Электромагнитная совместимость технических средств
- ТР ТС 004/2011 О безопасности низковольтного оборудования
- ТР ЕАЭС 037/2016 Об ограничении применения опасных веществ в изделиях электротехники и радиоэлектроники с даты вступления его в силу

Эксплуатационные документы на продукцию выполняются на русском языке. Эксплуатационные документы на государственных языках государств-членов Евразийского экономического союза, отличных от русского, при наличии соответствующих требований в законодательстве можно безвозмездно получить у торгующей организации-резидента соответствующего государства-члена Евразийского экономического союза.

Информация о комплектации продукции представлена в торговых залах, может быть запрошена по телефону бесплатной «горячей линии» (800) 200-2961, а также доступна в интернете на сайте производителя <http://www.bosch-home.ru>

Торговое обозначение	Апробационный тип	Сертификат соответствия			Страна-изготовитель
		Регистрационный номер	Дата выдачи	Действует до	
□□H□16□1	□□□S011□16	C-DE.А946.В.73181	□.01.□016	19.01.□0□1	Китай
□□H□16□□	□□□S011□16	C-DE.А946.В.73181	□.01.□016	19.01.□0□1	Китай
□□H□1631	□□□S011□16	C-DE.А946.В.73181	□.01.□016	19.01.□0□1	Китай
□□H□163□	□□□S011□16	C-DE.А946.В.73181	□.01.□016	19.01.□0□1	Китай
□□H□16R□3	□□□S011□16	C-DE.А946.В.73181	□.01.□016	19.01.□0□1	Китай
□□H6□□M□1	□□□S010□□□	C-DE.А946.В.73181	□.01.□016	19.01.□0□1	Китай
□□HM□□□1N	□□□S010□□□	C-DE.А946.В.73181	□.01.□016	19.01.□0□1	Китай
□□HM□□□□N	□□□S010□□□	C-DE.А946.В.73181	□.01.□016	19.01.□0□1	Китай
□□HM□□□3N	□□□S010□□□	C-DE.А946.В.73181	□.01.□016	19.01.□0□1	Китай
□□CH6□□□N1	□□□S010□□□	C-DE.А946.В.73181	□.01.□016	19.01.□0□1	Китай
□□CH6□□□RT□□	□□□S010□□□	C-DE.А946.В.73181	□.01.□016	19.01.□0□1	Китай
□□CH6ATH□18	VCAS010V18	C-DE.А946.В.73181	□.01.□016	19.01.□0□1	Китай
□□CH6□□□TH□□	□□□S010□□□	C-DE.А946.В.73181	□.01.□016	19.01.□0□1	Китай
□□CH6□□□TH□□K	□□□S010□□□	C-DE.А946.В.73181	□.01.□016	19.01.□0□1	Китай
□□CH6□□□□61	□□□S010□□□	C-DE.А946.В.73181	□.01.□016	19.01.□0□1	Китай
□□CH6Z□□□□	□□□S010□□□	C-DE.А946.В.73181	□.01.□016	19.01.□0□1	Китай
□□GC1□□□□0	□□□S□□□□□□	C-DE.А946.В.73521	1□.□0.□016	11.□0.□0□1	Польша
□□GC4□2230	□□□S□□□□□□	C-DE.А946.В.73521	1□.□0.□016	11.□0.□016	Польша
□□GT□□□□000	□□□S□□□□□□	C-DE.А946.В.76070	18.08.2016	17.08.2021	Германия
□□GT□□□□101	□□□S□□□□□□	C-DE.А946.В.76070	18.08.2016	17.08.2021	Германия
□□GT□□□□103	□□□S□□□□□□	C-DE.А946.В.76070	18.08.2016	17.08.2021	Германия
□□G□□□000	□□□S□□□□□□	C-DE.А946.В.73215	□□.□1.□016	□□.□1.□0□1	Германия
□□G□□□003	□□□S□□□□□□	C-DE.А946.В.73215	□□.□1.□016	□□.□1.□0□1	Германия
□□G□□□00	□□□S□□□□□□	C-DE.А946.В.73215	□□.□1.□016	□□.□1.□0□1	Германия
□□BGL35MOV14	□□□S□□□□□□	C-DE.А946.В.73215	□□.□1.□016	□□.□1.□0□1	Германия
□□G□□□M□□□□1	□□□S□□□□□□	C-DE.А946.В.73215	□□.□1.□016	□□.□1.□0□1	Германия
□□G□□□M□□□□6	□□□S□□□□□□	C-DE.А946.В.73215	□□.□1.□016	□□.□1.□0□1	Германия
□□BGL35MOV40	□□□S□□□□□□	C-DE.А946.В.73215	□□.□1.□016	□□.□1.□0□1	Германия
□□G□□□SP□□RT	□□□S□□□□□□	C-DE.А946.В.73215	□□.□1.□016	□□.□1.□0□1	Германия
□□BGL42130	□□□S□□□□□□	C-DE.А946.В.73215	□□.□1.□016	□□.□1.□0□1	Германия
□□BGL42455	□□□S□□□□□□	C-DE.А946.В.73215	□□.□1.□016	□□.□1.□0□1	Германия
□□BGL42530	□□□S□□□□□□	C-DE.А946.В.73215	□□.□1.□016	□□.□1.□0□1	Германия
□□BGL72294	□□□S□□□□□□	C-DE.А946.В.76070	18.08.2016	17.08.2021	Германия
□□BGL8P□04	□□□S□□□□□□	C-DE.А946.В.76317	06.09.□016	0□.□09.□016	Германия
□□BGL8P□051R	□□□S□□□□□□	C-DE.А946.В.76070	18.08.2016	17.08.2021	Германия
□□BGL8S□159D	□□□S□□□□□□	C-DE.А946.В.76070	18.08.2016	17.08.2021	Германия
□□GN□□1700	□□□S□□□□□□	C-DE.А946.В.73018	9□.1□.□01□	28.12.2020	Германия
□□GN□□17□□	□□□S□□□□□□	C-DE.А946.В.73018	9□.1□.□01□	28.12.2020	Германия
□□BGN21800	□□□S□□□□□□	C-DE.А946.В.73018	9□.1□.□01□	28.12.2020	Германия
□□GS□□1700	□□□S□□□□□□	C-DE.А946.В.73521	1□.□0.□016	11.□0.□0□1	Турция
□□GS□□17□□	□□□S□□□□□□	C-DE.А946.В.73521	1□.□0.□016	11.□0.□0□1	Турция
□□GS□□1703	□□□S□□□□□□	C-DE.А946.В.73521	1□.□0.□016	11.□0.□0□1	Турция
□□BGS1U1800	□□□S□□□□□□	C-DE.А946.В.73521	1□.□0.□016	11.□0.□0□1	Польша
□□BGS1U1802	□□□S□□□□□□	C-DE.А946.В.73521	1□.□0.□016	11.□0.□0□1	Польша
□□BGS1U1805	□□□S□□□□□□	C-DE.А946.В.73521	1□.□0.□016	11.□0.□0□1	Польша
□□BGS21830	□□□S□□□□□□	C-DE.А946.В.73521	1□.□0.□016	11.□0.□0□1	Турция
□□BGS21832	□□□S□□□□□□	C-DE.А946.В.73521	1□.□0.□016	11.□0.□0□1	Турция
□□BGS21833	□□□S□□□□□□	C-DE.А946.В.73521	1□.□0.□016	11.□0.□0□1	Турция
□□GS□□P□□R1	□□□S□□□□□□	C-DE.А946.В.73521	1□.□0.□016	11.□0.□0□1	Польша
□□GS□□P□□R□	□□□S□□□□□□	C-DE.А946.В.73521	1□.□0.□016	11.□0.□0□1	Польша
□□GS□□P□□R3	□□□S□□□□□□	C-DE.А946.В.73521	1□.□0.□016	11.□0.□0□1	Польша
□□BGS31800	□□□S□□□□□□	C-DE.А946.В.73521	1□.□0.□016	11.□0.□0□1	Турция
□□BGS4U1800	□□□S□□□□□□	C-DE.А946.В.73521	1□.□0.□016	11.□0.□0□1	Польша
□□BGS42230	□□□S□□□□□□	C-DE.А946.В.73521	1□.□0.□016	11.□0.□0□1	Турция
□□BGS42234	□□□S□□□□□□	C-DE.А946.В.73521	1□.□0.□016	11.□0.□0□1	Турция
□□BGS42242	□□□S□□□□□□	C-DE.А946.В.73521	1□.□0.□016	11.□0.□0□1	Турция
□□BGS4GOLD	□□□S□□□□□□	C-DE.А946.В.59123	3□.07.□013	22.07.2018	Турция
□□BGS4U2234	□□□S□□□□□□	C-DE.А946.В.73521	1□.□0.□016	11.□0.□0□1	Польша
□□BGS4U2242	□□□S□□□□□□	C-DE.А946.В.73590	17.0□.□016	16.0□.□0□1	Польша
□□BGS4UGOLD4	□□□S□□□□□□	C-DE.А946.В.73590	17.0□.□016	16.0□.□0□1	Польша
□□GS□□□□30	□□□S□□□□□□	C-DE.А946.В.73590	17.0□.□016	16.0□.□0□1	Китай
□□GS□□P□□R	□□□S□□□□□□	C-DE.А946.В.73590	17.0□.□016	16.0□.□0□1	Китай
□□GS□□Z□□□□1	□□□S□□□□□□	C-DE.А946.В.73521	1□.□0.□016	11.□0.□0□1	Китай
□□GS□□Z□□□□R□	□□□S□□□□□□	C-DE.А946.В.73590	17.0□.□016	16.0□.□0□1	Китай
□□GS□□□□30	□□□S□□□□□□	C-DE.А946.В.73590	17.0□.□016	16.0□.□0□1	Китай
□□HN□□9070	□□□S□□□□□□	C-DE.А946.В.77397	16.11.□016	1□.11.□0□1	Китай
□□BHN14090	VXAS021V14	C-DE.А946.В.77397	16.11.□016	1□.11.□0□1	Китай
□□HN□□0110	□□□S□□□□□□	C-DE.А946.В.77397	16.11.□016	1□.11.□0□1	Китай
□□KS□□3003	□□□S010□□□	C-DE.А946.В.73181	□.01.□016	19.01.□0□1	Китай
□□BSA2880	□□□S□□□□□□	C-DE.А946.В.73018	9□.1□.□01□	28.12.2020	Германия
□□BSB2884	□□□S□□□□□□	C-DE.А946.В.73215	□□.□1.□016	□□.□1.□0□1	Германия
□□BSB2862	□□□S□□□□□□	C-DE.А946.В.73215	□□.□1.□016	□□.□1.□0□1	Германия
□□BSG61800RU	□□□S□□□□□□	C-DE.А946.В.73018	9□.1□.□01□	28.12.2020	Германия
□□BSG62185	□□□S□□□□□□	C-DE.А946.В.73215	□□.□1.□016	□□.□1.□0□1	Германия
□□BSG62186	□□□S□□□□□□	C-DE.А946.В.73215	□□.□1.□016	□□.□1.□0□1	Германия
□□SG□□M□□□30	□□□S□□□□□□	C-DE.А946.В.73018	9□.1□.□01□	28.12.2020	Германия
□□SG□□M□□□31	□□□S□□□□□□	C-DE.А946.В.73018	9□.1□.□01□	28.12.2020	Германия
□□BSGL32180	□□□S□□□□□□	C-DE.А946.В.73215	□□.□1.□016	□□.□1.□0□1	Германия
□□BSGL32383	□□□S□□□□□□	C-DE.А946.В.73215	□□.□1.□016	□□.□1.□0□1	Германия
□□SG□□□□31	□□□S□□□□□□	C-DE.А946.В.73215	□□.□1.□016	□□.□1.□0□1	Германия
□□BSM1805RU	VCBS118V00	C-DE.А946.В.73018	9□.1□.□01□	28.12.2020	Китай
□□SN□□1701R□	VCBS118V00	C-DE.А946.В.73018	9□.1□.□01□	28.12.2020	Китай
□□SN□□100R□	□□□S□□□□□□	C-DE.А946.В.73018	9□.1□.□01□	28.12.2020	Китай



# Информация изготовителя о гарантийном и сервисном обслуживании

Круглосуточный телефон службы поддержки\*:

8 (800) 200-29-61

Официальный сайт в Интернете:

[www.bosch-home.ru](http://www.bosch-home.ru)

Адреса авторизованных сервисных центров, а также вся информация по сервисному обслуживанию доступна на официальном сайте в Интернете: [www.bosch-home.ru](http://www.bosch-home.ru).

Рекомендуем Вам пользоваться услугами только авторизованных сервисных центров.

Оригинальные аксессуары и средства по уходу за бытовой техникой Bosch Вы можете приобрести в нашем фирменном интернет-магазине: [www.bosch-home.ru/store](http://www.bosch-home.ru/store). С условиями заказа, оплаты и доставки Вы можете ознакомиться на сайте. Также оригинальные аксессуары и средства по уходу Вы можете приобрести в авторизованных сервисных центрах.

1. Изделие \_\_\_\_\_

2. Модель \_\_\_\_\_

Пункты 1-2 заполняются только в случае, если эти данные не содержатся в документах о покупке изделия (кассовый чек и/или товарный чек, товарная накладная).

3. Данная информация распространяется на малые бытовые приборы товарного знака Bosch: кофеварки, кофемашины, кофемолки, весы, кухонные комбайны, миксеры, пылесосы, резки, тостеры, утюги, фены, распрямители для волос, электрочайники, соковыжималки, измельчители, блендеры, гладильные доски, ванночки, напольные весы, утюги, паровые станции, гладильные доски и аналогичные им изделия.



4. Уважаемые дамы и господа, сообщаем Вам, что подтверждение соответствия нашей продукции обязательным требованиям в соответствии с законодательством осуществляется в форме обязательной сертификации и декларирования соответствия.

Информацию об обязательном подтверждении соответствия наших приборов, в том числе данные о номере сертификата соответствия (декларации о соответствии) и сроке его (ее) действия Вы можете получить в ООО «БСХ Бытовые Приборы».

Наша продукция производится под контролем транснациональной корпорации «БСХ Хаусгерате ГмбХ», адрес штаб-квартиры: 81739 Мюнхен, Карл-Фери Штрассе 34, Германия (BSH Hausgeräte GmbH, Carl-Wery-Str. 34, 81739 München, Germany).

Организацией, выполняющей функции иностранного изготовителя, уполномоченной изготовителем на основании договора с ним, является ООО «БСХ Бытовые Приборы», 198515, Санкт-Петербург, г. Петергоф, ул. Карла Сименса, д.1 лит. А, филиал в г. Москва, 119071, ул. Малая Калужская, д.15, телефон (495) 737-2777, факс (495) 737-2798.

5. Обязательные сведения о технических характеристиках прибора приведены на типовой табличке прибора или на его этикетке и/или в сопроводительной документации.

## 6. Аксессуары и средства по уходу

Для безупречного функционирования Вашей техники и ухода за ней производитель рекомендует использовать только оригинальные аксессуары и средства по уходу. Оригинальные аксессуары разработаны производителем, они идеально подходят именно для Вашего прибора. Оригинальные аксессуары и средства по уходу соответствуют самым высоким требованиям качества товарного знака Bosch, они проходят заводские испытания для обеспечения максимальной надежности в работе. По всем вопросам, связанным с аксессуарами и средствами по уходу для Вашей бытовой техники, Вы можете обратиться в авторизованные сервисные центры или по телефону службы поддержки.

## 7. Гарантия изготовителя

Фирма изготовитель предоставляет на приобретенный Вами в Российской Федерации бытовой прибор гарантию в соответствии с действующим законодательством РФ сроком 1 год. На приобретенный в Республике Беларусь бытовой прибор, к которому при покупке был выдан гарантийный талон, действуют гарантийные условия, не противоречащие законодательству Республики Беларусь.

## 8. Внимание! Важная информация для потребителей

Данный прибор предназначен для использования исключительно для личных, семейных, домашних и иных нужд, не связанных с осуществлением предпринимательской деятельности либо удовлетворением бытовых потребностей в офисе предприятия, учреждения или организации. Использование прибора в целях, отличных от вышеуказанных, является нарушением правил надлежащей эксплуатации прибора.

Наличие фирменной заводской типовой таблички на приборе обязательно! Пожалуйста, убедитесь в ее наличии и сохраните ее на приборе в течение всего срока службы прибора. Удаление таблички ведет к обезличиванию прибора и к возможным нарушениям правил его эксплуатации.

Изготовитель не несет ответственность за недостатки в приборе, если сервисной службой будет доказано, что они возникли после передачи прибора потребителю вследствие нарушения им правил пользования, транспортировки, хранения, действий третьих лиц, непреодолимой силы (пожара, природной катастрофы и т.п.), попадания бытовых насекомых и грызунов, воздействия иных посторонних факторов, а также вследствие существенных нарушений технических требований, оговоренных в инструкции по эксплуатации, в том числе нестабильности параметров электросети, установленных ГОСТ 32144-2013.

Для подтверждения даты покупки прибора при гарантийном ремонте или предъявлении иных предусмотренных законом требований убедительно просим Вас сохранять документы о покупке (чек, квитанцию, иные документы, подтверждающие дату и место покупки). Соблюдение рекомендаций и указаний, содержащихся в инструкции по эксплуатации (правилах пользования), поможет избежать проблем в эксплуатации прибора и его обслуживании.

Неисправные узлы приборов в гарантийный период бесплатно ремонтируются или заменяются новыми. Решение вопроса о целесообразности их замены или ремонта остается за службами сервиса.

## 9. Информация о сервисе

В период и после истечения гарантийного срока наша Служба Сервиса, а также мастерские наших партнеров всегда готовы предложить Вам свои услуги. Список адресов уполномоченных изготовителем пунктов авторизованного сервисного обслуживания находится на официальном сайте в Интернете: [www.bosch-home.ru](http://www.bosch-home.ru).

Срок службы малых бытовых приборов (кроме кухонных комбайнов и пылесосов) составляет 2 года. Срок службы кухонных комбайнов и пылесосов составляет 5 лет. Срок службы изделия исчисляется с даты его покупки, либо при невозможности ее определения, с даты изготовления изделия, нанесенной на типовую табличку изделия. В соответствии со стандартом изготовителя дата изготовления маркируется FD ГГММ, где ГГ – год изготовления минус 1920, а ММ – месяц изготовления. Для определения года изготовления прибора необходимо к 1920 прибавить число ГГ.

\* Бесплатный круглосуточный телефон для звонков на территории РФ.

B3AC065N1-1M00 03/2017



# BOSCH

Разработано для жизни





---

---

---

---

---

---

---

---

---

---

---

---

---

---

---

---

---

---

---

---

---

---

---

---

---

---

---

---

---

---







---

---

---

---

---

---

---

---

---

---

---

---

---

---

---

---

---

---

---

---

---

---

---

---

---

## Garantiebedingungen DEUTSCHLAND (DE)

Für Produktinformationen sowie Anwendungs-  
und Bedienungsfragen aus Deutschland:

**Bosch-Infoteam**

(Mo-Fr: 8.00-18.00 Uhr erreichbar)

**Tel.: 0911 70 440 040** oder unter  
**bosch-infoteam@bshg.com**

Die nachstehenden Bedingungen, die Voraussetzungen und Umfang unserer Garantieleistung beschreiben, lassen die Gewährleistungsverpflichtungen des Verkäufers aus dem Kaufvertrag mit dem Endabnehmer unberührt.

Für dieses Gerät leisten wir Garantie gemäß nachstehenden Bedingungen:

1. Wir beheben unentgeltlich nach Maßgabe der folgenden Bedingungen (Nr. 2 - 6) Mängel am Gerät, die nachweislich auf einem Material- und/ oder Herstellungsfehler beruhen, wenn sie uns unverzüglich nach Feststellung und innerhalb von 24 Monaten nach Lieferung an den Erstendabnehmer gemeldet werden. Zeigt sich der Mangel innerhalb von 6 Monaten ab Lieferung, wird vermutet, dass es sich um einen Material- oder Herstellungsfehler handelt.

2. Die Garantie erstreckt sich nicht auf leicht zerbrechliche Teile wie z.B. Glas oder Kunststoff bzw. Glühlampen.

Eine Garantieflicht wird nicht ausgelöst durch geringfügige Abweichungen von der Soll-Beschaffenheit, die für Wert und Gebrauchstauglichkeit des Gerätes unerheblich sind, oder durch Schäden aus chemischen und elektrochemischen Einwirkungen von Wasser, sowie allgemein aus anomalen Umweltbedingungen oder sachfremden Betriebsbedingungen oder wenn das Gerät sonst mit ungeeigneten Stoffen in Berührung gekommen ist. Ebenso kann keine Garantie übernommen werden, wenn die Mängel am Gerät auf Transportschäden, die nicht von uns zu vertreten sind, nicht fachgerechte Installation und Montage, Fehlgebrauch, eine nicht haushaltsübliche Nutzung, mangelnde Pflege oder Nichtbeachtung von Bedienungs- oder Montagehinweisen zurückzuführen sind.

Der Garantieanspruch erlischt, wenn Reparaturen oder Eingriffe von Personen vorgenommen werden, die hierzu von uns nicht ermächtigt sind, oder wenn unsere Geräte mit Ersatzteilen, Ergänzungs- oder Zubehörteilen versehen werden, die keine Originalteile sind und dadurch ein Defekt verursacht wird.

3. Die Garantieleistung erfolgt in der Weise, dass mangelhafte Teile nach unserer Wahl unentgeltlich instandgesetzt oder durch einwandfreie Teile ersetzt werden.

Geräte, die zumutbar (z.B. im PKW) transportiert werden können, und für die unter Bezugnahme auf diese Garantie eine Garantieleistung beansprucht wird, sind unserer nächstgelegenen Kundendienststelle oder unserem Vertragskundendienst zu übergeben oder zuzusenden. Instandsetzungen am Aufstellungsort können nur für stationär betriebene (feststehende) Geräte verlangt werden.

Es ist jeweils der Kaufbeleg mit Kauf- und/oder Lieferdatum vorzulegen. Ersetzte Teile gehen in unser Eigentum über.

4. Sofern die Nachbesserung von uns abgelehnt wird oder fehlschlägt, wird innerhalb der oben genannten Garantiezeit auf Wunsch des Endabnehmers kostenfrei gleichwertiger Ersatz geliefert.

5. Garantieleistungen bewirken weder eine Verlängerung der Garantiefrist, noch setzen sie eine neue Garantiefrist in Lauf. Die Garantiefrist für eingebaute Ersatzteile endet mit der Garantiefrist für das ganze Gerät.

6. Weitergehende oder andere Ansprüche, insbesondere solche auf Ersatz außerhalb des Gerätes entstandener Schäden sind - soweit eine Haftung nicht zwingend gesetzlich angeordnet ist - ausgeschlossen.

Diese Garantiebedingungen gelten für in Deutschland gekaufte Geräte. Werden Geräte ins Ausland verbracht, die die technischen Voraussetzungen (z.B. Spannung, Frequenz, Gasarten, etc.) für das entsprechende Land aufweisen und die für die jeweiligen Klima- und Umweltbedingungen geeignet sind, gelten diese Garantiebedingungen auch, soweit wir in dem entsprechenden Land ein Kundendienstnetz haben. Für im Ausland gekaufte Geräte gelten die von unserer jeweils zuständigen Landesvertretung herausgegebenen Garantiebedingungen. Diese können Sie über Ihren Fachhändler, bei dem Sie das Gerät gekauft haben, oder direkt bei unserer Landesvertretung anfordern.

### Beachten Sie unser weiteres Kundendienst-Angebot:

Auch nach Ablauf der Garantie stehen Ihnen unser Werkskundendienst und unsere Servicepartner zur Verfügung.

**Robert Bosch Hausgeräte GmbH**  
Carl-Wery-Str. 34 / 81739 München // Germany