

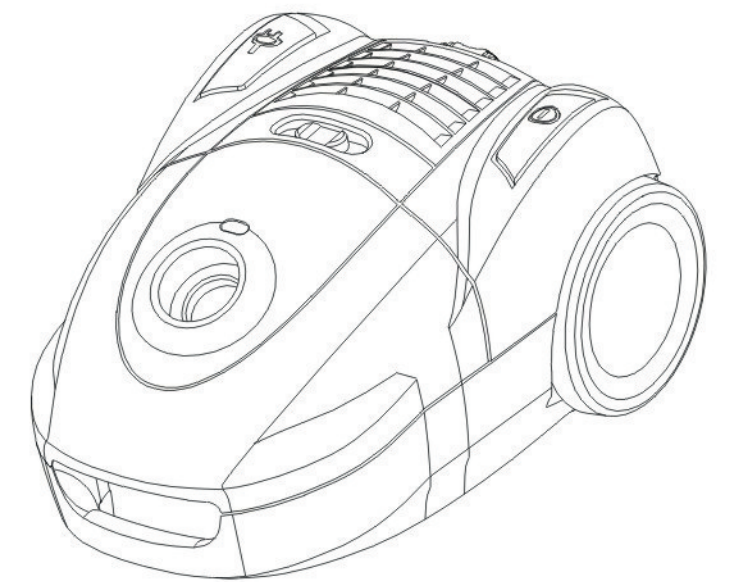

## Вакуумный пылесос Инструкция по эксплуатации



Модель: VC-B02-NDEA

### Описание

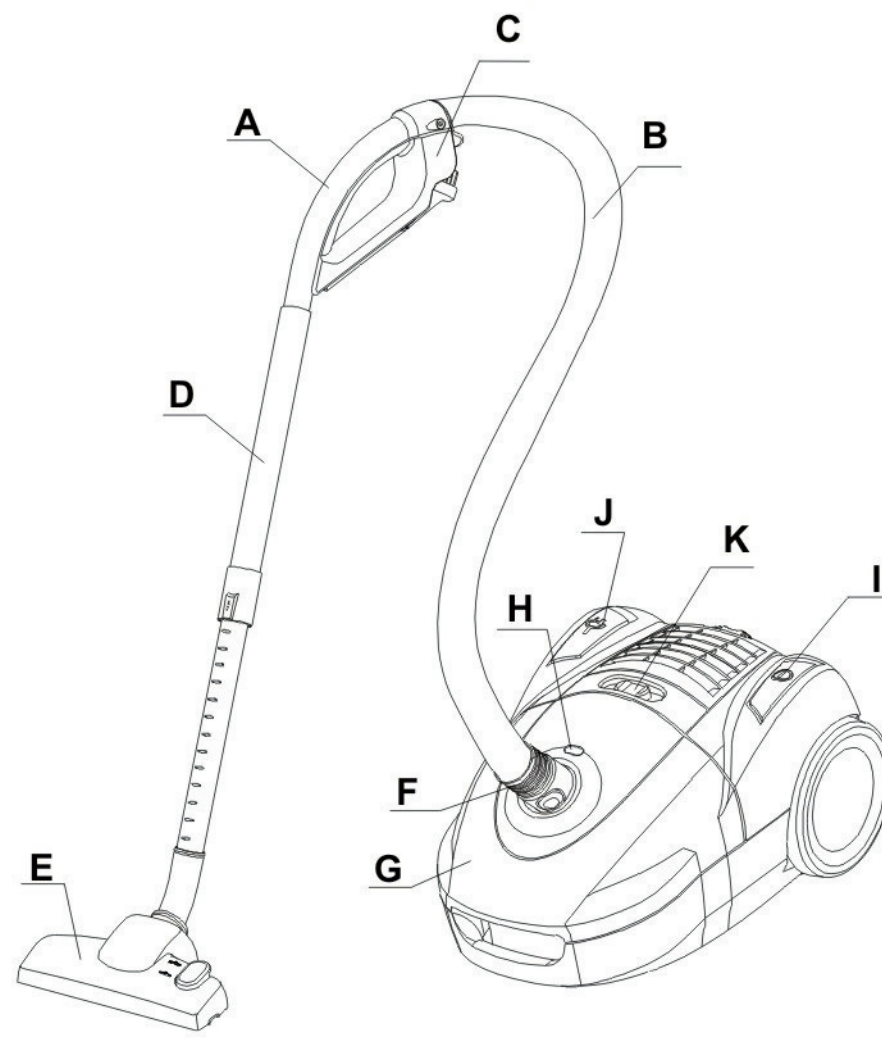

A: Ручка  
B: Шланг  
C: Ручка управления  
D: Труба  
E: Щетка для пола  
F: Соединение со шлангом  
G: Передняя крышка  
H: Индикатор  
I: Выключатель питания  
J: Кнопка сматывания  
K: Контроллер скорости

2

### Важно:

1. Внимательно изучите данное руководство перед использованием прибора.
2. Перед использованием прибора, убедитесь, что напряжение электросети соответствует напряжению, указанному на табличке прибора.
3. Устройство должно быть подключено к заземленной розетке, рассчитанной как минимум на 10А.
4. Всегда вынимайте вилку из розетки, когда прибор не используется и при проведении очистки или технических операций.
5. Всегда вынимайте вилку из розетки, прежде чем открывать прибор.
6. Никогда не используйте растворители и дезинфицирующие средства для очистки прибора.
7. Не заливайте жидкости в прибор.
8. Никогда не оставляйте без присмотра прибор, когда он включен. Храните прибор в недоступном для детей месте.
9. Данный прибор предназначен только для бытового использования. Используйте прибор в соответствии с инструкцией.
10. Не включайте прибор при наличии любой неисправности.
11. Для ремонта и замены комплектующих – обратитесь к дилеру или в авторизованный сервисный центр.
12. Если шнур питания поврежден, он должен быть заменен производителем / его сервисным агентом или другим квалифицированным специалистом во избежание опасности для потребителя.
13. Данный прибор не предназначен для использования лицами (в том числе детьми) с ограниченными физическими или умственными способностями или с недостаточным опытом и знаниями, если они не находятся под контролем лиц, ответственных за их безопасность.
14. Проследите за тем, чтобы дети не играли с прибором.

Не вынимайте вилку из розетки, потянув за шнур или за сам прибор.

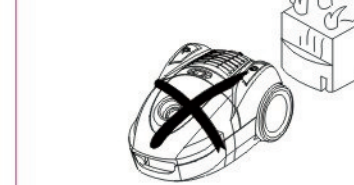

Не тяните за кабель питания.

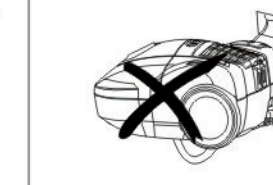

Не держите вблизи прибора спички, окурки или горячий пепел.



Не используйте прибор на мокрой поверхности



Не используйте прибор для очистки поверхности от канцелярских кнопок или скрепок.



Не закрывайте воздухозаборные и выпускные отверстия.

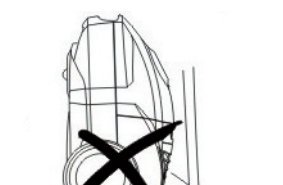

3

### Сборка:

#### Снятие гибкого шланга

Вынуть вилку из розетки. Чтобы освободить гибкий шланг, нажмите кнопку на конце шланга и вытащите его из воздухозаборного отверстия.

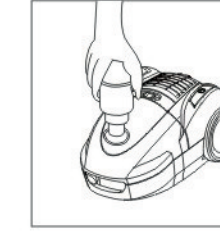

#### Установка дополнительных трубок и комплектующих.

Установка удлинительной трубки на ручку шланга

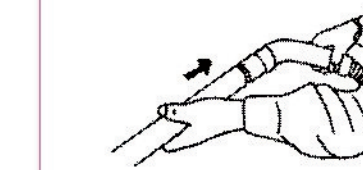

Регулировка длины трубки.

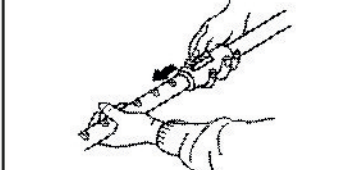

Установка дополнительных насадок на трубку

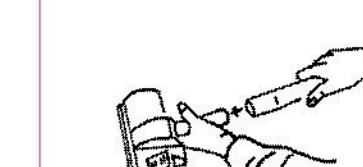

Установок насадок непосредственно на ручку шланга

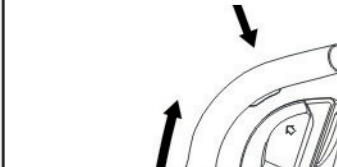

4

### Инструкция по эксплуатации:

1. Перед использованием прибора, размотайте кабель до необходимой Вам длины, после чего вставьте вилку в розетку. Не вытаскивайте кабель дальше красной метки. При сматывании кабеля нажимайте одной рукой на кнопку перемотки, а другой удерживайте кабель, для того чтобы он не запутался.
2. Нажмите кнопку ON/OFF для включения прибора. Рекомендуется перед включением выставить мощность на минимум.
3. Мощность всасывания можно регулировать путем поворота регулятора мощности.

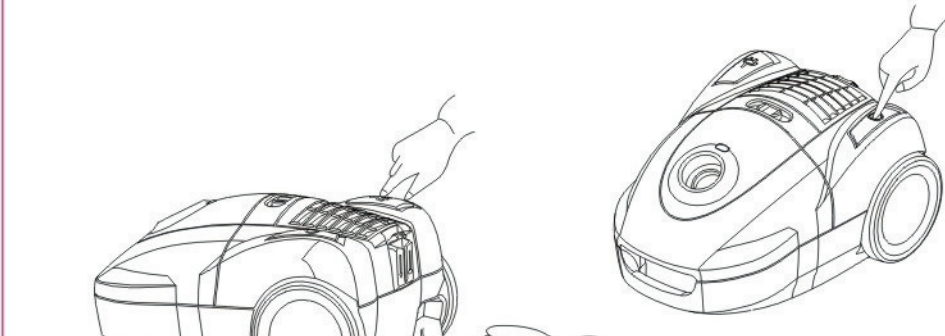
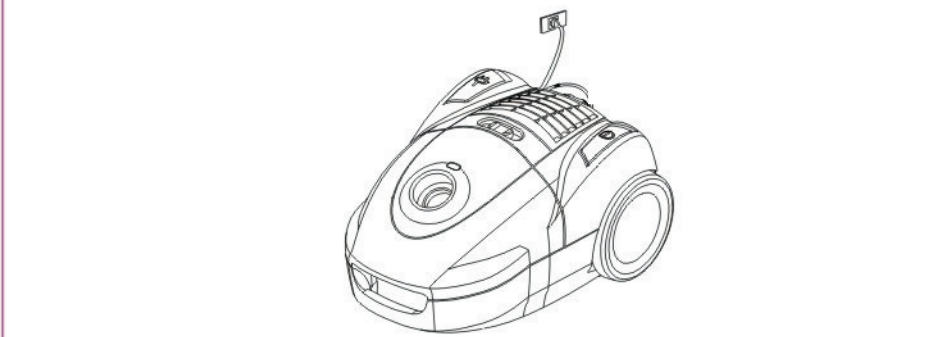

5

### Насадки:

Двухпозиционная щетка (ковер/пол): для чистки полов используются длинные щетинки/для чистки ковров – короткие

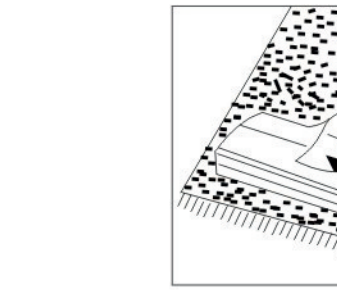
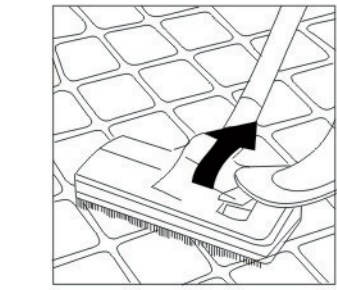

#### Узкая насадка

Для чистки радиаторов, углов, краев, ящиков и т.д.

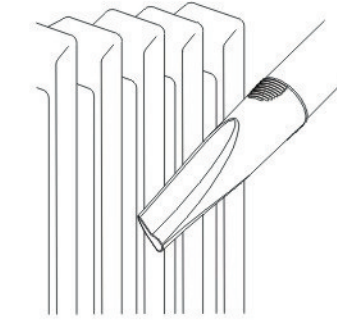

#### Маленькая щетка

для чистки занавесок, полок, книг, инкрустированной мебели, ламп и других хрупких вещей

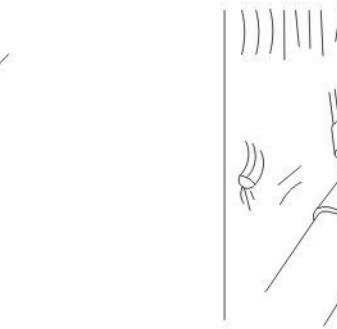

6

### Замена мешка для пыли:

1. Снимите гибкий шланг, откройте переднюю крышку, нажав кнопку и потяните ее на себя.
2. Достаньте мешок для мусора.

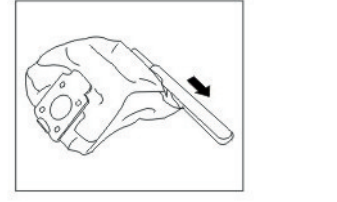
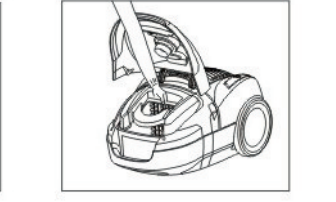
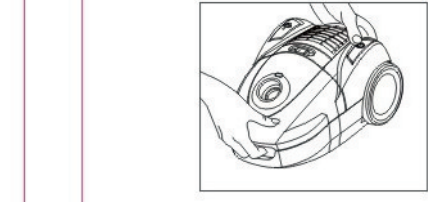

### Уход:

1. Вынимайте вилку из розетки, перед тем как чистить пылесос.
2. Протирайте прибор сухой тряпкой.
3. Вынимайте фильтры входа и выхода по мере их загрязнения. Вымойте их в теплой воде, не добавляя дезинфицирующие средства. Поставьте их на место только после того, как они полностью высохнут.
4. Если Вы собираетесь не пользоваться прибором длительный период времени, позаботьтесь о том, чтобы он стоял в сухом, хорошо вентилируемом помещении. Храните прибор в недоступном для детей месте.

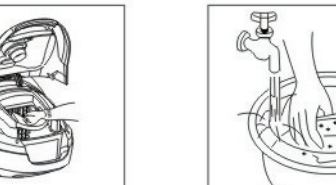

### Утилизация:

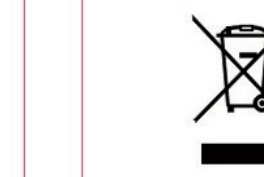

Электроприборы не должны выбрасываться вместе с бытовыми отходами. Пожалуйста, выбрасывайте такой мусор в специально отведенных оборудованных местах. Проконсультируйтесь по данному вопросу с официальным представителем или дилером в Вашем регионе.

Производитель:  
Ningbo Dahua Electric Appliance Co., Ltd  
Нинбо Дахуа Электрик Эпплайнс Ко., Лтд.  
Xiaodong Industrial Zone, Yuyao City, Zhejiang Province, China  
Промышленная зона Сяодун, город Юйяо, провинция Чжэцзян, Китай

Импортер:  
И.П. Трегубов В. Ю.  
Российская Федерация, 692651, Приморский край, Михайловский район, село Михайловка, квартал 3, дом 2, квартира 37

