



СТИРАЛЬНАЯ МАШИНА

РУКОВОДСТВО ПО ЭКСПЛУАТАЦИИ

**TT-WM20R
TT-WM21R
TT-WM22R
TT-WM23R**

Перед началом использования стиральной машины, пожалуйста, внимательно прочитайте настоящее руководство по эксплуатации.

Уважаемый покупатель!

Поздравляем Вас с покупкой стиральной машины Galatec!

Во избежание недоразумений, убедительно просим Вас внимательно изучить данное Руководство по эксплуатации до того, как начнете пользоваться данным изделием.

Позаботьтесь о сохранности настоящего Руководства в течение всего периода эксплуатации и передайте ее вместе с прибором, если стиральная машина перейдет к другому владельцу.

Установка и обслуживание должны выполняться только специалистами по сервису, имеющими соответствующую квалификацию. Вы можете обратиться к продавцу для получения более подробной информации.



Изготовитель оставляет за собой право вносить любые изменения в продукт, которые посчитает необходимыми или полезными, без предварительного уведомления.

ВНИМАНИЕ: Изготовитель не несет ответственности за какие-либо повреждения или неисправности, вызванные ошибками при установке изделия или несоблюдением правил по установке и эксплуатации, перечисленных в данном Руководстве.

МЕРЫ ОБЕСПЕЧЕНИЯ БЕЗОПАСНОСТИ

Меры предосторожности

Пожалуйста, внимательно соблюдайте следующие рекомендации для предотвращения получения травмы или порчи имущества:

	Этот знак обозначает "обратить внимание".
	Этот знак обозначает "запрещено".
	Этот знак обозначает "необходимо".



- прибор запрещено использовать детям или инвалидам
- прибор не предназначен для использования лицами (включая детей) с ограниченными физическими или умственными возможностями, при отсутствии достаточного опыта и знаний. Использование прибора такими людьми должно осуществляться под контролем и только после ознакомления с инструкциями по безопасности.

Прибор разрешено использовать только в помещении.

Следите за детьми и не разрешайте им играть с прибором.

Необходимо использовать новые шланги, поставляемые вместе со стиральной машиной, запрещено использовать старые шланги.

При повреждении кабеля питания замена производится только производителем, уполномоченным агентом или квалифицированным специалистом для предотвращения риска получения травмы.

Выходные отверстия запрещено закрывать ковром.

При возникновении сильной вибрации во время отжима, необходимо немедленно открыть крышку. Убедитесь, что стиральная машина установлена на плоской и ровной поверхности. Одежду необходимо равномерно расположить в барабане.

Для одновременного отжима и слива, пожалуйста, отожмите белье в течение 1 минуты, а затем слейте воду. Не стирайте и не отжимайте водостойкую одежду или вещи, которые легко всплывают для предотвращения сильной вибрации или повреждения вещей.



Внимание

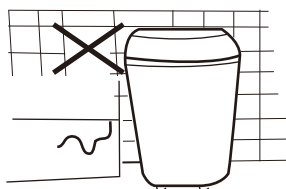

Запрещено устанавливать машину во влажном и сыром помещении для предотвращения риска удара током, пожара, поломки устройства или его деформации.

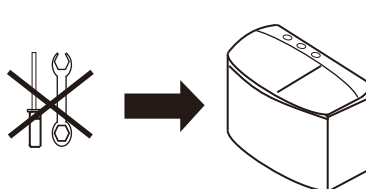

Самостоятельный ремонт машины запрещен.

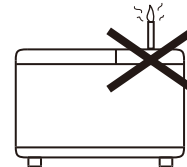

Не ставьте на стиральную машину легковоспламеняющиеся материалы, свечи, сигареты, обогревательные приборы, электрические плиты и т.д.

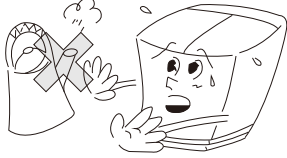
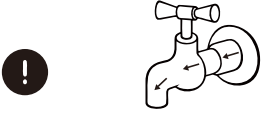

Внимание

 <p>Не заливайте корпус машины водой</p>	 <p>Не стирайте вещи, которые загрязнены керосином, бензином, алкоголем и другими легковоспламеняющимися веществами.</p>	 <p>Не ставьте тяжелые предметы на поверхность стиральной машины.</p>
 <p>Не разрешайте детям садиться на машину или играть рядом с работающим устройством для предотвращения несчастного случая.</p>	 <p>Не стирайте дождевики, плащи и тяжелую, плотную верхнюю одежду.</p>	<p>Убедитесь, что шланг подачи воды подключен.</p>   <p>Откройте клапан перед началом эксплуатации.</p>
 <p>Не опускайте руки в барабан до его полной остановки.</p>	 <p>Не допускайте повреждения силового кабеля для предотвращения удара током, короткого замыкания или пожара.</p>	 <p>Для предотвращения риска удара током, пожалуйста, используйте только розетку с заземлением.</p>

УСТАНОВКА



Внимание

Не подключайте и не отключайте питание влажными руками для предотвращения удара током.

Отключайте устройство от сети после использования.

Установка

Используйте сливной шланг с диаметром не менее 3 см и пропускной способностью не менее 40 литров в минуту.

Для верхней дренажной системы, сливной шланг должен быть расположен на расстоянии не менее 86 см (30 дюймов) от нижней гайки, но не выше 100 см.

Место для установки



Для предотвращения повреждения прибора, изменения цвета и деформации, не ставьте устройство в следующих местах:

- на участках с повышенным уровнем влажности
- на участках с прямым солнечным освещением
- на участках с неровной поверхностью

Изменение положения дренажного шланга

На заводе-изготовителе дренажный шланг устанавливается со стороны центрифуги. В зависимости от особенностей расположения, сливной шланг также может быть установлен со стороны бака стиральной машины. Следуйте инструкциям:

1. Отключите устройство от сети и полностью спустите воду через сливной шланг.
2. Положите мягкую ткань на пол (поставьте устройство на ткань).
3. Вытащите сливной шланг из фиксатора со стороны сушки и вставьте со стороны стирального блока.
4. Поднимите сливной шланг.

ПОДГОТОВКА К ЭКСПЛУАТАЦИИ

Включите питание и подсоедините шланг подачи воды.

Опустите нижний дренажный шланг и подключите его к сточной трубе, или установите верхний дренажный шланг.

Уберите из карманов монеты, ключи и другие предметы, способные повредить одежду либо стиральную машину.

Веревки необходимо завязать для предотвращения запутывания.

Вещи необходимо разобрать по типу ткани, степени загрязнения и цвету.

Небольшие вещи (например, чулки) или мягкие вещи необходимо стирать в специальном мешке для стирки.

Соотношение типов тканей и количества моющего средства

Тип ткани	Загрузка (кг)	Уровень воды	Расход воды	Время стирки (мин.)	Количество моющего средства (ориентировочно)
Синтетика, шелк, деликатные ткани	0-5.0	Низкий	Умеренный	3	50
	5.0-6.5	Средний		3-7	61
Белье х/б	0-6.5	Средний	Норм.	7	61
	6.5-10.0	Высокий		7-10	77
Сильно загрязненная ткань	0-6.5	Средний	Норм.	10	61
	6.5-10.0	Высокий		10-35 (замачивание 20)	77

КОМПЛЕКТАЦИЯ

Данное изображение приведено в справочных целях, фактический внешний вид стиральной машины может отличаться.

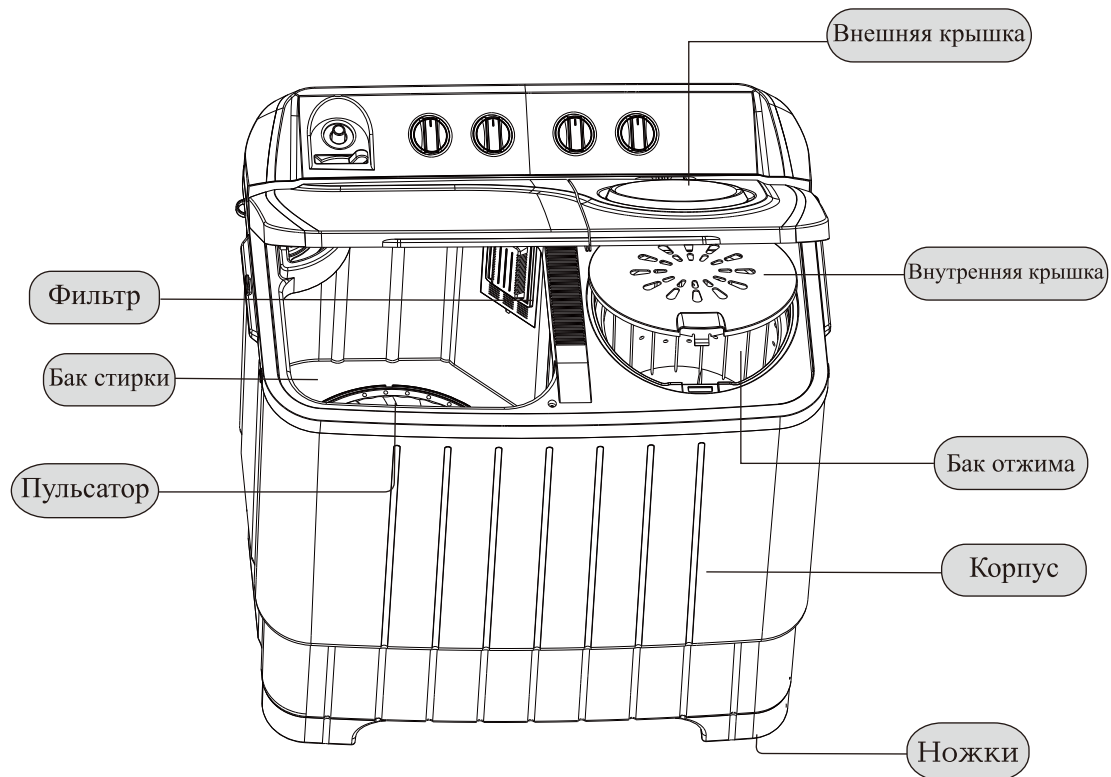

Аксессуары	
Шланг заливки	Прижимная сетка для белья
	
1	1

ПАНЕЛЬ УПРАВЛЕНИЯ

TT-WM20R

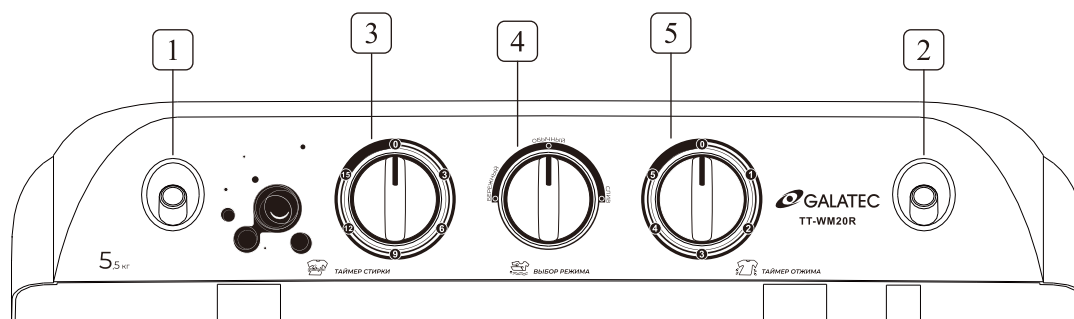

- 1 – Разъем для подключения шланга подачи холодной воды (стирка)
- 2 – Разъем для подключения шланга подачи холодной воды (отжим)
- 3 – Таймер стирки
- 4 – Регулятор выбора режима стирки
- 5 – Таймер отжима

TT-WM21R

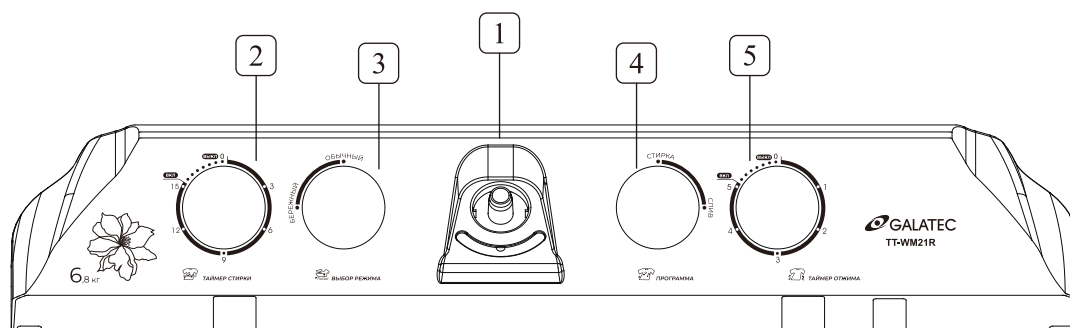

- 1 – Разъем для подключения шланга подачи холодной воды (стирка и отжим)
- 2 – Таймер стирки
- 3 – Регулятор выбора режима стирки
- 4 – Регулятор выбора стирка/слив воды
- 5 – Таймер отжима

TT-WM22R

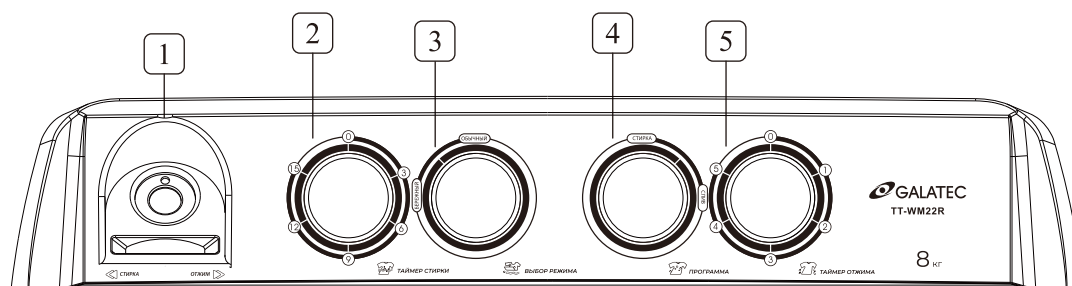

- 1 – Разъем для подключения шланга подачи холодной воды (стирка и отжим)
- 2 – Таймер стирки
- 3 – Регулятор выбора режима стирки
- 4 – Регулятор выбора стирка/слив воды
- 5 – Таймер отжима

TT-WM23R

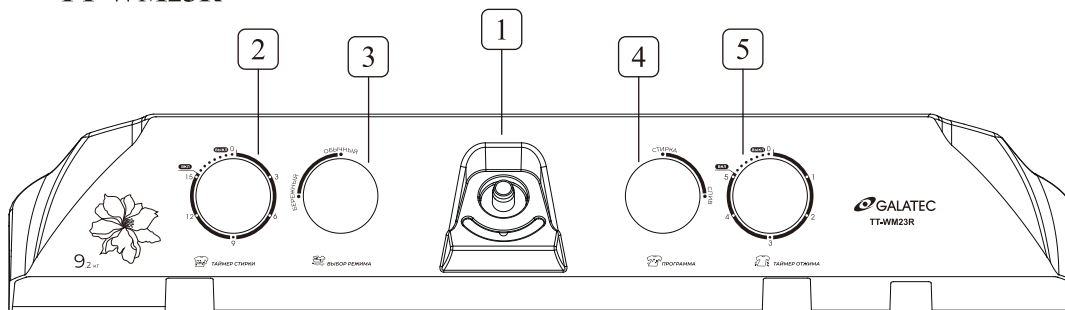

- 1 – Разъем для подключения шланга подачи холодной воды (стирка и отжим)
- 2 – Таймер стирки
- 3 – Регулятор выбора режима стирки
- 4 – Регулятор выбора стирка/слив воды
- 5 – Таймер отжима

Внимание: Панели управления могут различаться в зависимости от модели.

ИСПОЛЬЗОВАНИЕ

Быстрый запуск

Стирка

1. Подсоедините шланг для налива воды в соответствующее отверстие и выберите режим набора воды.
2. Положите вещи в барабан и добавьте моющее средство. После наполнения половины необходимого количества воды, отключите воду и оставьте вещи замоченными на некоторое время, затем наберите оставшуюся воду.
3. Выберите режим стирки в соответствии с типом ткани.
4. Установите время стирки с помощью соответствующего таймера.
5. После окончания стирки, поверните переключатель в режим "слив" для спуска воды.

Ополаскивание

1. Положите белье в барабан отжима.
2. Включите воду на 3-4 минуты, чтобы заполнить барабан отжима, затем перекройте подачу воды; подождите несколько минут, пока белье полностью не намочнет в чистой воде.
3. Установите таймер на 2-5 минут для ополаскивания.
4. Повторите по необходимости.

Примечание: При обнаружении ржавчины в воде, не используйте данный вид ополаскивания, так как ржавчина может испортить вещи. Убедитесь, что вода отключена во время ополаскивания.

Отжим

1. Положите вещи в барабан центрифуги.
2. Закройте крышку центрифуги. Убедитесь, что крышка центрифуги установлена горизонтально.
3. Закройте защитную крышку и крышку центрифуги.
4. См. таблицу для выбора времени отжима.

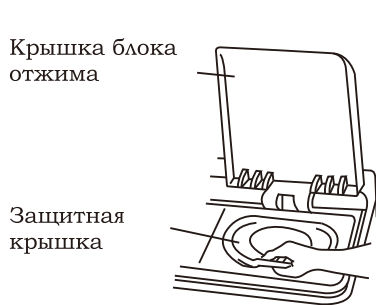

Правильно

Не правильно

Соотношение типов ткани и требуемого времени отжима

Тип ткани	Время отжима
Шелк	около 50 сек.
Легкие вещи (разные ткани)	около 1 мин.
Трикотаж	около 1 - 2 мин.
Белье (хлопок)	около 2 - 2 мин.
Пуловер (хлопок, лен)	около 3 - 4 мин.
Полотенца (хлопок)	около 5 мин.

ТЕХНИЧЕСКОЕ ОБСЛУЖИВАНИЕ

Техническое обслуживание

Техническое обслуживание устройства



После использования стиральной машины, соберите влагу и протрите устройство тканью. Для предотвращения повреждения поверхности устройства, не используйте абразивные чистящие средства.

Очистка фильтра

- Нажмите кнопку и вытащите фильтр.
- Поверните фильтр и промойте его водой.
- После установки нажмите клавишу.
- Характерный щелчок означает правильную установку.

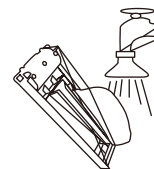
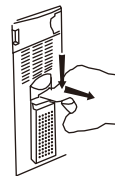

Защита от замерзания

Для предотвращения от замерзания:

- Отключите воду, вытащите шланг и спустите воду полностью.
- Опустите сливной шланг и поверните переключатель в положение "слив" для спуска воды.

В случае замерзания воды необходимо выполнить следующее:

- Положите шланг в теплую воду (примерно 50°C).
- Налейте 2 литра воды (менее 50°C) в стиральный барабан на 10 минут, спустите воду и поверните переключатель в положение "слив" для спуска воды. Поставьте шланг на место и включите воду, чтоб проверить правильность работы.

При попадании посторонних объектов внутрь стиральной машины:

Удалите все болты с рамы с помощью отвертки и ослабьте соединение ремня. Потяните раму двумя руками и опустите обратно. Вытащите посторонние вещи. Закрепите фиксатор ремня. Нажмите на раму и затяните болты.

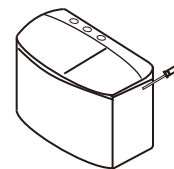

Примечания:

Стиральная машина подключается к источнику переменного тока с определенным напряжением и частотой. Устройство работает нормально при колебаниях напряжения от -10% до 10%.

Стиральная машина оборудована вилкообразным переключателем. Пользователям запрещено отсоединять или отключать провода самостоятельно. В случае необходимости, свяжитесь с авторизованным сервисным центром.

РЕКОМЕНДАЦИИ ПО БЕЗОПАСНОМУ ИСПОЛЬЗОВАНИЮ

Не подключайте к горячему водоснабжению.

После использования всегда отсоединяйте от питания.

Используйте правильное заземление.

Максимальный допустимый уклон поверхности стиральной машины не должен превышать 2°.

Не разбирайте электрические соединения и другие детали машины самостоятельно.

В основании стиральной машины есть отверстия для вентиляции. Эти отверстия нельзя закрывать посторонними предметами (ковер и т.д.).

Никогда не подсоединяйте провод заземления к проводу, который находится под напряжением, так как это может привести к удару током.

В случае повреждения силового кабеля, его замена должна проводиться квалифицированным специалистом.

УСТРАНЕНИЕ НЕПОЛАДОК

В случае возникновения неполадок в работе стиральной машины, пожалуйста, отключите питание и выполните следующее:

Неисправность	Возможная причина
Стиральная машина не работает.	<ul style="list-style-type: none">• Проверьте питание.• Проверьте, правильно ли вставлена вилка в розетку.• Проверьте положение переключателя таймера стирки или таймера отжима. Переключатель не должен быть в положении "0".
Сливной шланг не работает.	<ul style="list-style-type: none">• Проверьте высоту фиксации сливного шланга.• Проверьте, не заморожен ли сливной шланг.• Проверьте, не заблокирован ли шланг посторонними предметами.
Шум во время стирки.	<ul style="list-style-type: none">• Проверьте, нет ли монет или других посторонних предметов в барабане стиральной машины.
Шум и сильная вибрация во время отжима.	<ul style="list-style-type: none">• Проверьте, что стиральная машина установлена на плоской горизонтальной поверхности.• Проверьте, равномерно ли расположены вещи в барабане.• Проверьте, нет ли чистящих веществ или пены снаружи барабана.

ТЕХНИЧЕСКИЕ ПАРАМЕТРЫ

TT-WM20R

GALATEC СТИРАЛЬНАЯ МАШИНА **ERAC**
Модель TT-WM20R

ЗАГРУЗКА (СТИРКА)	5.5Kg
ЗАГРУЗКА (ОТЖИМ)	4.5Kg
ПОТРЕБЛЯЕМАЯ МОЩНОСТЬ (СТИРКА)	280Вт
ПОТРЕБЛЯЕМАЯ МОЩНОСТЬ (ОТЖИМ)	140Вт
ПОТРЕБЛЯЕМАЯ МОЩНОСТЬ (ПОМПА)	35Вт
ОБЩАЯ МОЩНОСТЬ	455Вт

ЭЛЕКТРОСХЕМА

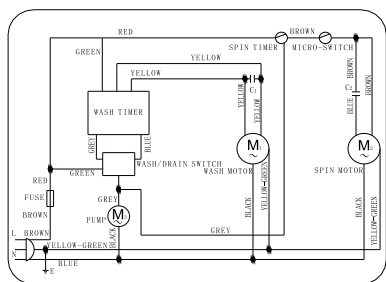

TT-WM21R

GALATEC СТИРАЛЬНАЯ МАШИНА **ERAC**
Модель TT-WM21R

ЗАГРУЗКА (СТИРКА)	6.8Kg
ЗАГРУЗКА (ОТЖИМ)	5.5Kg
ПОТРЕБЛЯЕМАЯ МОЩНОСТЬ (СТИРКА)	380Вт
ПОТРЕБЛЯЕМАЯ МОЩНОСТЬ (ОТЖИМ)	150Вт
ПОТРЕБЛЯЕМАЯ МОЩНОСТЬ (ПОМПА)	35Вт
ОБЩАЯ МОЩНОСТЬ	565Вт

ЭЛЕКТРОСХЕМА

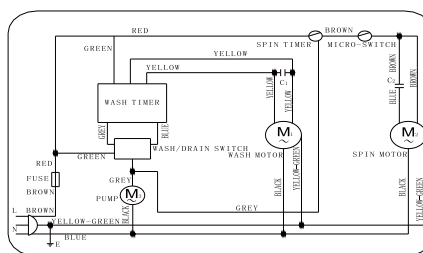

TT-WM22R

GALATEC СТИРАЛЬНАЯ МАШИНА **ERAC**
Модель TT-WM22R

ЗАГРУЗКА (СТИРКА)	8.0Kg
ЗАГРУЗКА (ОТЖИМ)	5.5Kg
ПОТРЕБЛЯЕМАЯ МОЩНОСТЬ (СТИРКА)	420Вт
ПОТРЕБЛЯЕМАЯ МОЩНОСТЬ (ОТЖИМ)	160Вт
ПОТРЕБЛЯЕМАЯ МОЩНОСТЬ (ПОМПА)	35Вт
ОБЩАЯ МОЩНОСТЬ	615Вт

ЭЛЕКТРОСХЕМА

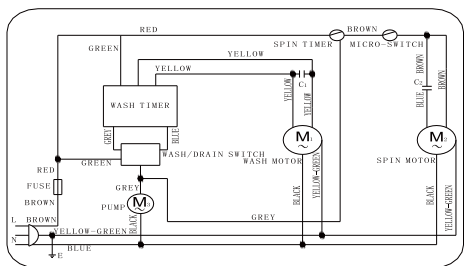

TT-WM23R

GALATEC СТИРАЛЬНАЯ МАШИНА **ERAC**
Модель TT-WM23R

ЗАГРУЗКА (СТИРКА)	9.2Kg
ЗАГРУЗКА (ОТЖИМ)	6.0Kg
ПОТРЕБЛЯЕМАЯ МОЩНОСТЬ (СТИРКА)	490Вт
ПОТРЕБЛЯЕМАЯ МОЩНОСТЬ (ОТЖИМ)	200Вт
ПОТРЕБЛЯЕМАЯ МОЩНОСТЬ (ПОМПА)	35Вт
ОБЩАЯ МОЩНОСТЬ	725Вт

ЭЛЕКТРОСХЕМА

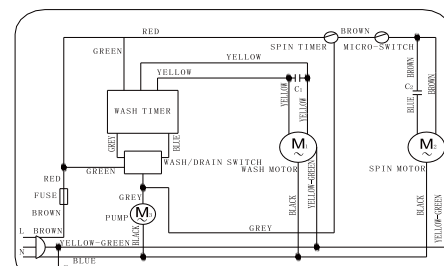

ЗАМЕТКИ ПО УТИЛИЗАЦИИ:



Данная маркировка означает, что данное изделие нельзя утилизировать с другими бытовыми отходами, чтобы не допустить возможного ущерба окружающей среде или вреда здоровью. Чтобы утилизировать использованное устройство, следует воспользоваться услугами специалистов.



Товар сертифицирован в соответствии с требованиями технических регламентов Таможенного Союза.

Изготовитель / Филиал изготовителя:

Нингбо Лесли импорт и экспорт Ко ЛТД

68 Донгву улица, Юнхуань Авеню, Нингбо, Шеньян, Китай (КНР)

Импортер / Уполномоченный представитель изготовителя на территории Таможенного Союза, принимающий претензии:

ИП Трегубов Вячеслав Юрьевич

Адрес: Российская Федерация, 692651, Приморский край, Михайловский район, село Михайловка, квартал 3, дом 2, квартира 37,

Телефон: 8-800-333-33-66



www.galatec.hk