



SIEMENS



Стирально-сушильная машина

WN54A2XW0E

siemens-home.bsh-group.com/welcome

ru Правила пользования и инструкция по монтажу

Register
your
product
online

Ваша новая стирально-сушильная машина

Вы приобрели стирально-сушильную машину марки Siemens.

Пожалуйста, перед ее использованием прочтите предложенные документы, это займет всего пару минут.

В целях обеспечения соответствия высоким требованиям к качеству марки Siemens каждая стиральная машина, выпускаемая на нашем заводе, проходит тщательную проверку на правильность функционирования и безупречность состояния.

Дополнительную информацию о продукции, принадлежностях, запасных деталях и сервисном обслуживании вы можете найти на нашем интернет-сайте www.siemens-home.bsh-group.com или, обратившись в наших сервисные центры.

Если инструкция по эксплуатации и установке описывает различные модели, то в соответствующих местах указывается на различия.



Перед вводом стирально-сушильной машины в эксплуатацию внимательно изучите настоящую инструкцию по установке и эксплуатации!



Правила отображения

⚠ Предупреждение!

Комбинация данного символа и сигнального слова указывает на потенциально опасную ситуацию. Несоблюдение может стать причиной тяжелых травм и даже смерти.

Внимание!

Данное сигнальное слово указывает на потенциально опасную ситуацию. Несоблюдение может нанести ущерб материальным ценностям и окружающей среде.

Указание/рекомендация

Указания по оптимальному использованию прибора/полезная информация.

1. 2. 3. / a) b) c)







Пошаговые действия отображаются посредством цифр либо букв.

■ / -

Перечисления отображаются посредством клетки либо дефиса.

Содержание

	Использование по назначению 4		Моющее средство 30
	Указания по технике безопасности 5		Правильный выбор моющего средства 30
	Дети/взрослые/домашние животные . . 5		Экономия электроэнергии и моющего средства 30
	Установка 7		Обзор программ 31
	Эксплуатация 10		Программа с возможностью выбора установок 31
	Обслуживание/уход 12		Таблица сушки 35
	Рекомендации по защите окружающей среды 14		Настройки программы по умолчанию 36
	Упаковка/бывшая в эксплуатации машина 14		°C (Выбор темп) 36
	Рекомендации по экономичной эксплуатации 14		⌚ (Скорость отжима) 36
	Установка и подключение 15		⌚ (Завершения через) 36
	Комплект поставки 15		Дополнительные настройки программы 37
	Указания по технике безопасности . . 16		* (Уровень сушки) 37
	Поверхность установки 16		🗑️ (Загрязненное) 37
	Установка на основании или на деревянном балочном перекрытии . . 16		👉 (Предв. опции) 38
	Установка машины в ряду кухонной мебели 16		👑 (Доп. полоскан.) 38
	Удаление транспортировочных креплений 17		⚙️ (vario Speed) 38
	Снятие крепежных планок 18		Эксплуатация прибора 38
	Длина шлангов и кабеля 18		Подготовка машины 38
	Подача воды 19		Выберите программу / включите прибор 39
	Слив воды 20		Загрузка белья в барабан 39
	Выравнивание 21		Дозировка и добавление моющего средства и средства по уходу 40
	Подключение к электросети 22		Запуск программы 41
	Перед первой стиркой 23		Блокировка от детей 41
	Транспортировка 23		Добавление/извлечение белья 41
	Знакомство с прибором 25		Изменение программы 41
	Прибор 25		Отмена программы 42
	Панель управления 26		Окончание программы 42
	Дисплей 27		Извлечение белья/выключение прибора 42
	Бельё 28		Настройки машины 43
	Подготовка белья к стирке 28		
	Подготовка белья к сушке 29		Датчики 43
	Подкрамаливание 29		Система подавления дисбаланса при отжиге 43
	Окрашивание/отбеливание 29		

	Обслуживание и уход	43
	Корпус машины/Панель управления.	44
	Барабан	44
	Удаление накипи	44
	Опорожнение выдвижного лотка для моющего средства, очистка выдвижного лотка для моющего средства и корпуса	44
	Сливной насос засорён	45
	Сливной шланг в сифоне заблокирован.	46
	Фильтр в шланге для подачи воды засорён	46
	Неисправности и их устранение	47
	Аварийная разблокировка	47
	Указания на дисплее	48
	Неисправности и их устранение.	49
	Послепродажное обслуживание	53
	Нормы расхода	54
	Технические характеристики	55
	Гарантия на систему «AquaStop»	55

Использование по назначению

- Данный прибор предназначен для использования только в домашнем хозяйстве.
- Не устанавливайте или не используйте стиральную машину на открытом воздухе и/или в помещениях, где существует угроза замерзания. Оставшаяся в стиральной машине вода может замёрзнуть и привести к повреждению машины. Замёрзшие шланги могут разорваться/растрескаться.
- Данный прибор предназначен исключительно для бытового использования: только для стирки текстильных изделий, пригодных для машинной стирки, и изделий из шерсти, пригодных для ручной стирки (см. ярлык изделия). Любое другое использование считается использованием не по назначению и запрещено.
- Данный прибор может использоваться для сушки и освежения только обычного белья, к которому относятся постиранные в воде изделия, подходящие для сушки в сушильной машине (см. ярлык на изделии). Использование прибора для других целей, находящихся за рамками надлежащего использования, запрещается.
- Прибор разработан для эксплуатации с использованием холодной водопроводной воды, имеющих в продаже моющих средств и средств по уходу, пригодных для стиральных машин.
- Данный прибор предназначен для использования на высоте максимум 4000 метров над уровнем моря.

Перед включением прибора:

Проверьте прибор на отсутствие видимых повреждений. Никогда не используйте повреждённый прибор. Обращайтесь с рекламациями к вашему дилеру или в нашу сервисную службу.

Прочитайте внимательно инструкцию по эксплуатации и установке, а также всю прилагаемую к стиральной машине документацию информационного содержания и действуйте в соответствии с приведёнными там указаниями.

Сохраните документацию для дальнейшего использования или для следующего владельца.

**Указания по технике безопасности**

Следующие предупреждения и правила техники безопасности предусмотрены, чтобы защитить вас от травм и материального ущерба.

Тем не менее, при установке, очистке, обслуживании и эксплуатации прибора всегда следует соблюдать необходимые меры предосторожности.

Дети/взрослые/домашние животные**Предупреждение
Опасно для жизни!!**

Не позволяйте детям или лицам, которые не могут оценить степень опасности при использовании прибора, эксплуатировать прибор, поскольку это опасно для жизни и может стать причиной травм. Обратите внимание:

- Дети до 8 лет, лица с ограниченными физическими, умственными и психическими возможностями, а также лица, не обладающие достаточными знаниями о приборе, могут использовать прибор только под присмотром лиц, ответственных за их безопасность, или после подробного инструктажа и осознания всех опасностей, связанных с эксплуатацией прибора.
- Не разрешайте детям играть с прибором.
- Не позволяйте детям выполнять работы по очистке или техническому обслуживанию прибора без присмотра ответственных за их безопасность лиц.

- Не подпускайте детей младше 3 лет и домашних животных близко к прибору.
- Не оставляйте около прибора без присмотра детей или лиц, которые не могут оценить степень опасности.

⚠ Предупреждение
Опасно для жизни!!

Дети могут оказаться запертыми внутри прибора и подвергнуть свою жизнь опасности.

- Не устанавливайте прибор за дверь, если она будет мешать свободному открыванию дверцы прибора.
- Отслужившую машину отключите от сети, **затем** отрежьте сетевой шнур и сломайте замок дверцы прибора.

⚠ Предупреждение
Опасность удушья!

Дети могут во время игры завернуться в упаковку, плёнку и части упаковки или натянуть их себе на голову и задохнуться.

Не позволяйте детям играть с упаковкой, плёнкой и частями упаковки.

⚠ Предупреждение
Опасность отравления!

Моющие средства и средства по уходу могут в случае проглатывания вызвать отравление.

При случайном проглатывании обратитесь за медицинской помощью. Храните моющие средства и средства по уходу в недоступном для детей месте.

⚠ Предупреждение
Раздражение глаз/кожи!

В случае попадания в глаза или на кожу моющих средств или средств по уходу возможно сильное раздражение.

Если моющее средство или средства по уходу попали на глаза/кожу, тщательно промойте их водой. Храните моющие средства и средства по уходу в недоступном для детей месте.

Установка

Предупреждение

Опасность поражения электрическим током/возгорания/повреждения материала/повреждения машины!

Если машина установлена неправильно, это может быть опасно. Убедитесь в следующем:

- Напряжение в электросети в штепсельной розетке должно соответствовать номинальному напряжению, указанному на машине (на заводской табличке). Общая потребляемая мощность и расчётный ток предохранителей указаны на заводской табличке прибора.
- Вилка и розетка с защитным контактом должны соответствовать друг другу, и система заземления должна быть правильно смонтирована.
- При установке необходимо использовать провода с надлежащим поперечным сечением.

- Сетевая вилка должна быть всегда в открытом доступе. Если это не представляется возможным, для того, чтобы соблюсти соответствующие правила техники безопасности, переключатель (всеполюсный выключатель) должен быть встроен в стационарное оборудование в соответствии с правилами установки электрооборудования.
- В случае применения устройства защитного отключения используется только тип с таким обозначением: . Только это обозначение гарантирует соблюдение действующих в настоящее время предписаний.

Предупреждение

Опасность поражения электрическим током/возгорания/повреждения материала/повреждения машины!

Изменение или повреждение сетевого шнура прибора может вызвать поражение током, короткое замыкание или возгорание вследствие перегрева.

Нельзя, чтобы сетевой шнур был согнут, зажат или изменён, а также соприкасался с какими-либо источниками тепла.

Предупреждение

Опасность возгорания/ повреждение материала/ повреждение прибора!

Использование удлинителей или тройников может вызвать возгорание вследствие перегрева или короткое замыкание.

Подключайте прибор к сети непосредственно через правильно установленную розетку с заземляющим контактом. Не используйте удлинители, тройники или разветвители.

Предупреждение

Опасность травмирования/ материального ущерба/ повреждения прибора!

- Во время работы прибор может вибрировать или перемещаться, что может стать причиной травм или повреждения оборудования.

Установите прибор на чистой, ровной и прочной поверхности, с помощью регулируемых ножек установите его ровно, используя уровень для выравнивания.

- При поднятии или перемещении прибора за выступающие детали (например, за дверцу загрузочного люка) они могут сломаться и стать причиной травм. Не перемещайте прибор, держа его за выступающие части.

Предупреждение

Опасность травмирования!

- Прибор очень тяжёлый. При поднятии прибора существует опасность травмирования в связи с его большим весом. Не поднимайте прибор в одиночку.
- Острые кромки прибора могут травмировать ваши руки. Старайтесь не прикасаться к острым кромкам прибора. Для поднятия прибора используйте защитные перчатки.
- В результате ненадлежащей прокладки шлангов и проводов существует опасность спотыкания и травмирования. Прокладывайте шланги и провода таким образом, чтобы о них никто не спотыкался.

Внимание!**Материальный ущерб/
повреждение прибора**

- Слишком низкий или слишком высокий напор воды может отрицательно повлиять на работоспособность прибора, а также может стать причиной материального ущерба или повреждения прибора. Убедитесь, что давление воды в системе водоснабжения составляет мин. 100 кПа (1 бар) и макс. 1000 кПа (10 бар).
- Изменение или повреждение шлангов водоснабжения может стать причиной материального ущерба и повреждения прибора. Нельзя сжимать, зажимать, заменять или изменять шланги водоснабжения.
- Использование неоригинальных шлангов для подключения к водопроводной сети может стать причиной материального ущерба и повреждения прибора. Используйте только входящие в комплект поставки шланги или оригинальные запасные шланги.
- Безопасность прибора во время транспортировки обеспечивают транспортировочные крепления. При эксплуатации прибора с неснятыми транспортировочными креплениями возможно его повреждение. Перед первым использованием прибора обязательно полностью снимите все транспортировочные крепления. Храните крепления в надёжном месте. В целях предотвращения повреждений при последующей транспортировке прибора транспортировочные крепления необходимо перед транспортировкой обязательно установить повторно.

Эксплуатация

Предупреждение **Опасность взрыва/ возгорания!**

Бельё, контактировавшее с растворителями, маслом, воском, средством для удаления воска, краской, смазкой или пятновыводителем, может загореться во время сушки в машине или даже привести к взрыву машины. Поэтому помните:

- Перед стиркой в машине тщательно прополощите бельё в тёплой воде с моющим средством.
- Не помещайте бельё в данную машину для сушки, если оно перед этим не было выстирано.
- Не используйте машину, если для очистки белья использовались промышленные химикаты.

Предупреждение **Опасность взрыва/ Опасность возгорания!**

- Текстильные изделия, обработанные чистящими средствами, содержащими растворители, например, средствами для выведения пятен/промывочным бензином, могут после загрузки привести к взрыву в барабане. Тщательно прополощите бельё перед стиркой в машине.
- Некоторые предметы могут загореться во время сушки и даже вызвать возгорание или взрыв машины. Выньте из карманов зажигалки и спички.
- Если в воздухе вокруг машины есть угольная пыль или мука, она может вызвать взрыв. Во время работы машины область вокруг неё должна содержаться в чистоте.

Предупреждение **Опасность возгорания/ нанесения материального ущерба/повреждения прибора!**

Если программа прерывается до завершения цикла сушки, бельё не успевает достаточно остыть и может загореться или нанести материальный ущерб либо вызвать повреждение машины.

- Во время последней фазы сушки бельё в барабане не нагревается (цикл охлаждения). Это гарантирует то, чтобы оно оставалось при температуре, при которой оно не может быть повреждено.
- Не выключайте машину, пока не завершится цикл сушки, в противном случае все предметы белья необходимо немедленно извлечь из барабана и расправить (для улучшения теплоотдачи).
- Если встать на верхнюю крышку прибора, крышка может сломаться и стать причиной травм. Не становитесь на корпус прибора.
- Не стоит помещать руки в ещё вращающийся барабан: это может стать причиной травм рук. Дождитесь полной остановки барабана.

Предупреждение

Опасность ошпаривания!

Во время стирки при высокой температуре соприкосновение с горячим раствором моющего средства, например, во время откачивания горячего раствора моющего средства в раковину, может привести к ошпариванию. Не касайтесь горячего раствора моющего средства.

Предупреждение

Раздражение глаз/кожи!

При открывании люка для моющих средств во время работы машины моющие средства или средства по уходу могут попасть наружу. Если моющее средство или средства по уходу попали на глаза/кожу, тщательно промойте их водой. При случайном проглатывании обратитесь за медицинской помощью.

Предупреждение

Опасность отравления!

Использование средств для очистки, в состав которых входят растворители, например, промывочный бензин, может привести к образованию ядовитых паров. Не используйте чистящие средства, содержащие растворители.

Предупреждение

Опасность травмирования!

- Если опереться или сесть на открытую дверцу загрузочного люка, прибор может опрокинуться и стать причиной травм. Не опирайтесь на открытую дверцу загрузочного люка.

Внимание!

Материальный ущерб/ повреждение прибора

- Если объём загруженного в машину белья превышает максимально допустимый объём загрузки, это может помешать правильному функционированию машины или привести к материальному ущербу или повреждению прибора. Не превышайте максимальный объём загрузки сухого белья. Убедитесь, что вы следуете указаниям по максимальному объёму загрузки для каждого типа программ.
- Изделия из пенорезины при сушке в машине могут деформироваться или расплавиться. Не сушите в машине изделия, содержащие пенорезину.
- Неправильное дозирование моющих и чистящих средств может стать причиной материального ущерба и повреждения прибора. При дозировании моющих и чистящих средств, а также средств для ухода обязательно соблюдайте рекомендации изготовителя.

Обслуживание/уход

Предупреждение

Опасно для жизни!!

Прибор приводится в действие электрическим током. В случае прикосновения к элементам, находящимся под напряжением, существует опасность поражения электрическим током. Обратите внимание:

- Выключите прибор. Отсоедините машину от сети (выньте вилку из розетки).
- Никогда не прикасайтесь к вилке сетевого кабеля мокрыми руками.
- При извлечении вилки сетевого шнура из розетки тяните только за вилку и никогда не тяните за шнур, иначе он может быть повреждён.
- Нельзя производить технические изменения прибора и его характеристик.
- Ремонтные и другие работы с прибором должны производиться только нашей сервисной службой или квалифицированным электриком. Замена сетевого шнура (если это необходимо) производится также только таким способом.

- Запасной сетевой шнур можно заказать в сервисной службе.

Предупреждение

Опасность отравления!

Использование средств для очистки, в состав которых входят растворители, например, промывочный бензин, может привести к образованию ядовитых паров. Не используйте чистящие средства, содержащие растворители.

Предупреждение

Опасность поражения электрическим током/материального ущерба/повреждения прибора!

Проникшая в прибор влага может вызвать короткое замыкание.

Для очистки прибора ни в коем случае не используйте очистители высокого давления, пароструйные очистители и пистолеты-распылители.

Предупреждение

Опасность травмирования/материального ущерба/повреждения прибора!

Использование неоригинальных запасных частей и принадлежностей опасно и может стать причиной травм, материального ущерба и повреждения прибора. В целях безопасности используйте только оригинальные запасные части и принадлежности.

Внимание!

Материальный ущерб/повреждение прибора

Чистящие средства и средства для предварительной обработки белья (например, пятновыводители, спреи для предварительной стирки и т.д.) в случае контакта могут повредить поверхности прибора. Обратите внимание:

- Избегайте контакта данных средств с поверхностями прибора.
- Выполняйте очистку прибора только водой и мягкой влажной тканью.
- Немедленно удаляйте все остатки моющего и распылённого средства.



Рекомендации по защите окружающей среды

Упаковка/бывшая в эксплуатации машина



Утилизируйте упаковку экологически безопасным способом.
Данный прибор имеет маркировку о соответствии европейской директиве 2012/19/ЕС для электрических и электронных приборов (Waste Electrical and Electronic Equipment - WEEE).
Данные нормы определяют действующие на территории Евросоюза правила возврата и утилизации старой бытовой техники.

Рекомендации по экономической эксплуатации

- Всегда загружайте максимальное количество белья для каждой программы.
- Бельё обычной степени загрязнённости стирайте без предварительной стирки.
- При стирке белья со слабой и средней степенью загрязнения можно экономить электроэнергию и моющее средство.
- Выбирайте температуру согласно указаниям на ярлыках на белье. Температура в машине может отличаться от указанной, чтобы обеспечить оптимальное соотношение экономии энергии и качества стирки.
- **режим малой мощности:** если прибор не используется в течение длительного времени (прибл. 5 минут), то в целях экономии энергии дисплей гаснет до момента запуска программы и после окончания программы, при этом ► мигает. Нажмите любую кнопку, чтобы активировать подсветку дисплея. режим малой мощности не активируется при выполнении программы.
- Если в дальнейшем бельё будет сушиться в машине, выберите максимально возможную скорость отжима. Чем меньше воды содержится в белье, тем меньше требуется времени и электроэнергии для сушки. Не сушите слишком мокрое бельё.



Установка и подключение

Комплект поставки

Указание: Проверьте машину на отсутствие повреждений при транспортировке. Не эксплуатируйте неисправную машину. В случае обнаружения повреждений обратитесь в фирму-дилера, в которой вы приобрели прибор, или в нашу сервисную службу.

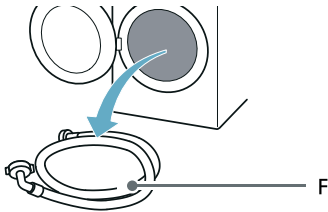
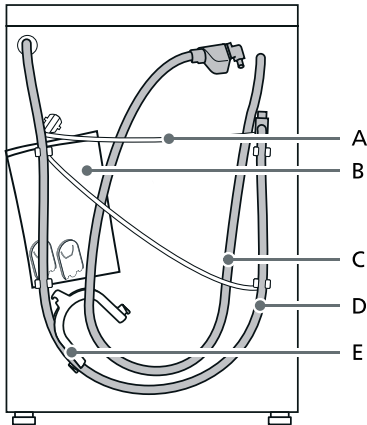

A Сетевой шнур

- B Пакет:
- Инструкция по установке и эксплуатации
 - Перечень центров сервисного обслуживания*
 - Гарантия*
 - Добавочный лист для инструкции по установке и эксплуатации*
 - Заглушки для отверстий под транспортировочные крепления
 - Инструкции по установке Home Connect*
- C Шланг подачи воды для моделей с системой «Aqua-Stop»
- D Шланг выпуска воды
- E Изогнутый держатель для закрепления шланга выпуска воды*
- F Шланг подачи холодной воды на стандартных моделях/моделях с системой «Aqua-Secure»
- * В зависимости от модели

Кроме того, для подсоединения к сифону шланга выпуска воды требуется хомут крепления шланга (диаметр 24–40 мм, приобретается в специализированных магазинах).

Необходимые инструменты

- Уровень для выравнивания
- Ключ:
 - WAF13 для ослабления транспортировочных креплений и
 - WAF17 для регулировки ножек машины

Указания по технике безопасности

Предупреждение

Опасность травмирования!!

- Прибор очень тяжёлый. Будьте осторожны при поднятии/транспортировке машины.
- Если поднимать машину за выступающие части (например, за дверцу), компоненты машины могут сломаться и стать причиной травм. Не поднимайте машину за выступающие части.
- Если шланг и кабели уложены неправильно, есть риск споткнуться и получить травмы. Прокладывайте шланги и кабели таким образом, чтобы не спотыкаться о них.

Внимание!

Повреждение прибора

Замёрзшие шланги могут порваться/лопнуть.

Не устанавливайте машину в местах, где возможны отрицательные температуры, или вне помещений.

Внимание!

Ущерб в результате затопления

Места подсоединения шланга подачи воды и сливного шланга находятся под высоким давлением. Во избежание утечки воды и нанесения ущерба имуществу обязательно следуйте указаниям, приведённым в этой главе.

Указания

- Кроме указаний по технике безопасности, содержащихся в настоящем руководстве, следует соблюдать специальные требования, установленные предприятиями по водо- и электроснабжению.
- В случае возникновения затруднений при подключении вызовите специалиста.

Поверхность установки

Указание: Машина должна быть устойчива и не перемещаться.

- Поверхность для установки должна быть ровной и прочной.
- Пол с мягким покрытием или из мягкого материала не подходит для установки.

Установка на основании или на деревянном балочном перекрытии

Внимание!

Повреждение прибора

Машина может передвигаться во время отжима и упасть с основания. Ножки машины должны быть закреплены с помощью специальных накладок для крепления. № для заказа WMZ 2200, WX 975600, CZ 110600, Z 7080X0.

Указание: Установка машины на деревянном балочном перекрытии:

- В углу, если это возможно,
- На водостойкой деревянной плите (мин. 30 мм толщиной), привинченной к полу.

Установка машины в ряду кухонной мебели

Предупреждение

Опасно для жизни!!

Существует опасность поражения электрическим током при прикосновении к элементам, находящимся под напряжением. Не снимайте верхнюю крышку машины.

Указания

- Ширина ниши для встраивания 60 см.
- Встраивайте машину только под сплошную столешницу, надёжно прикрепленную к расположенной рядом мебели.

Удаление транспортировочных креплений

Внимание!

Повреждение прибора

- Во время транспортировки машина зафиксирована с помощью транспортировочных креплений. Если транспортировочные крепления не сняты, машина может получить повреждения во время работы. Перед первой эксплуатацией машины обязательно полностью снимите все транспортировочные крепления. Храните крепления в надёжном месте.
- Для предотвращения повреждения машины при последующей транспортировке необходимо установить на место транспортировочные крепления.

Указание: Храните винты и втулки в надёжном месте.

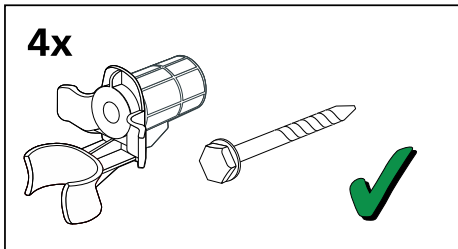

1. Извлеките шланги из держателей.

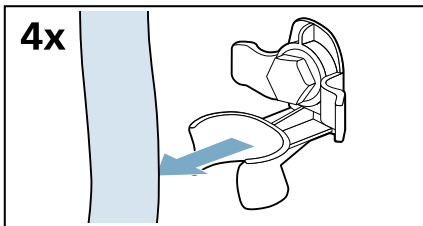

2. Отверните и снимите все винты четырёх транспортировочных креплений.

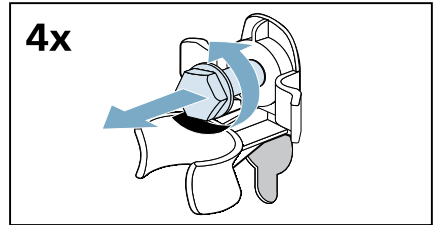

- a) Снимите с держателя сетевой шнур.

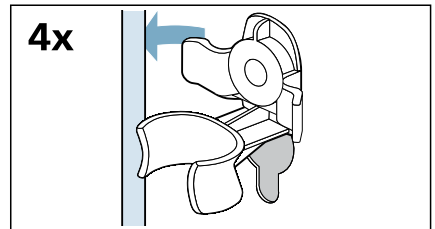

- b) Удалите втулки.

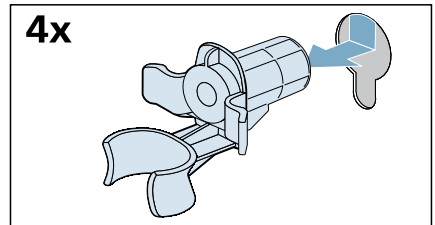

3. Закрепите заглушки.

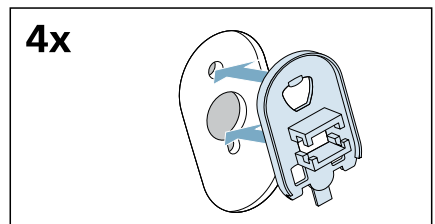

4. Зафиксируйте заглушки нажатием на стопорные крючки.

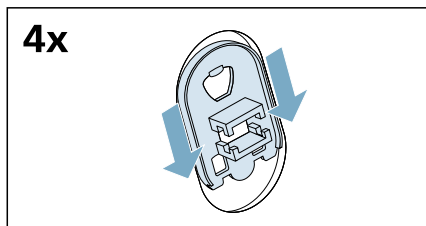

3. Выверните и снимите винты с горизонтальной транспортировочной планки.

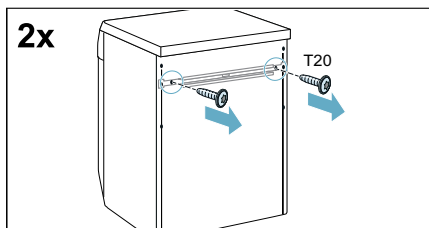

Снятие крепежных планок

1. Выверните и снимите все винты с вертикальных транспортировочных планок.

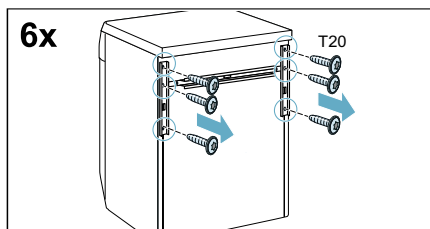

4. Снимите транспортировочную планку.

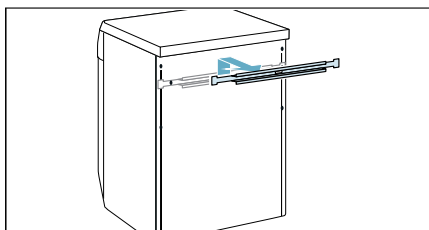

2. Снимите транспортировочные планки.

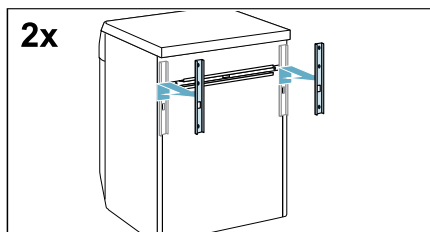

Длина шлангов и кабеля

Левостороннее подключение

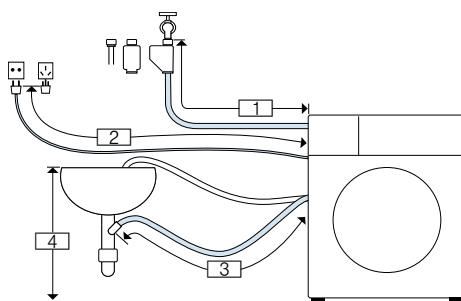

1	~ 145 см
2	~ 150 см
3	~ 95 см
4	0 см ~ 100 см

или

Правостороннее подключение

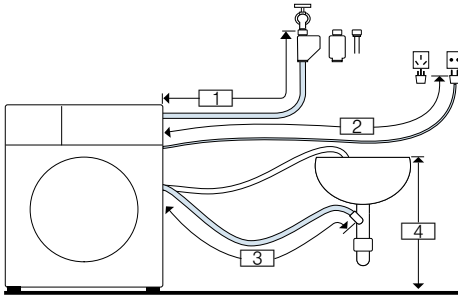

- 1 ~ 100 см
- 2 ~ 195 см
- 3 ~ 140 см
- 4 0 см ~ 100 см

Указание: Если шланг подачи слишком короток для конкретного подключения, то можно заказать удлиняющий сегмент в сервисной службе.

Подача воды

⚠ Предупреждение **Опасно для жизни!!**

Существует опасность поражения электрическим током при прикосновении к элементам, находящимся под напряжением. Не погружайте защитный клапан «Aquastop»* в воду (в это устройство встроен электрический вентиль).
* В зависимости от модели

При подключении машины соблюдайте следующие правила:

Указания

- Подключайте машину только к сети холодного водоснабжения.
- Не подключайте машину к смесителю водонагревателя без давления.

- Не используйте бывший в употреблении шланг подачи воды. Используйте только шланг подачи воды, входящий в комплект поставки или приобретенный в специализированном магазине.
- Не изгибайте, не сдавливайте, не изменяйте шланг подачи воды (в противном случае его прочность более не гарантируется).
- Резьбовые соединения затягивайте только вручную. Если винтовые соединения слишком сильно затянуть каким-либо инструментом (например, плоскогубцами), то можно повредить резьбу.

Оптимальное давление воды в водопроводной системе

Минимальное 100 кПа (1 бар)

Максимальное 1000 кПа (10 бар)

При открывании водопроводного крана подача воды должна осуществляться со скоростью не менее 8 л/мин.

В случае превышения данного уровня давления необходимо установить редукционный клапан.

Подключение

1. Подсоедините шланг подачи воды к водопроводному крану ($\frac{3}{4}$ " = 26,4 мм) и к машине:
– Модель: **Стандартная**

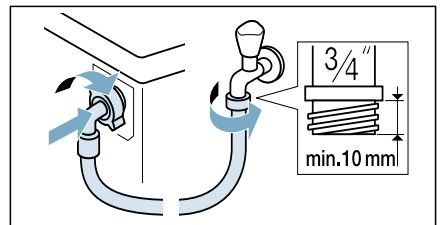

- Модель: **С системой «Aqua-Secure»**

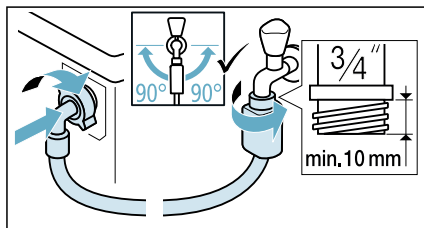

- Модель: **С системой «Aqua-Stop»**

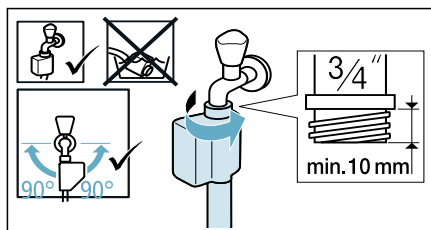

Рекомендация: Также подсоедините внешний фильтр для воды (в зависимости от модели) между шлангом подачи воды и краном. Фильтр очищает воду от частиц грязи. Фильтр для воды необходимо регулярно очищать для удаления загрязнений. Это поможет избежать засорений. Также см. → отдельную инструкцию по установке и по очистке фильтра для воды.

2. Осторожно откройте водопроводный кран, проверяя герметичность мест соединения. Резьбовые соединения находятся под действием давления системы водоснабжения.

Слив воды

⚠ Предупреждение

Опасность ошпаривания!

Во время стирки при высокой температуре существует риск ошпаривания при контакте с горячей водой (например, при сливе горячей воды в раковину).

Не касайтесь горячей воды.

Внимание!

Ущерб в результате затопления

Если во время слива воды из-за высокого давления воды сливной шланг выскальзывает из раковины или места подключения, вытекающая вода может нанести ущерб.

Закрепите сливной шланг, чтобы он не выскальзывал.

Внимание!

Повреждение прибора/текстильных изделий

Если конец сливного шланга погружён в сливаемую воду, она может снова попасть в машину и повредить прибор/текстильные изделия.

Убедитесь, что:

- Пробка не препятствует сливу из раковины.
- Конец сливного шланга не погружен в сливаемую воду.
- Вода сливается достаточно быстро.

Указание: Не перегибайте сливной шланг и не растягивайте в продольном направлении.

Подключение**■ Слив в сифон**

Место соединения необходимо закрепить хомутом для шланга, Ø 24–40 мм (можно приобрести в специализированных магазинах).

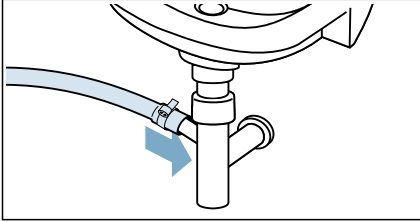
**■ Слив в умывальник**

Закрепите сливной шланг таким образом, чтобы он не выскользнул. Изгиб для фиксации шланга можно приобрести в сервисе: Номер артикула 00655300

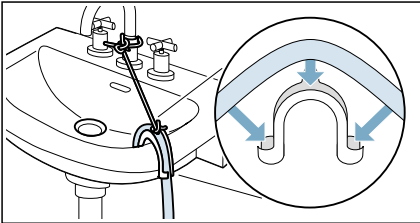
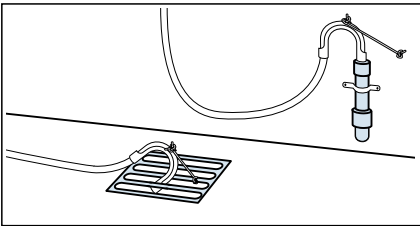
**■ Слив через пластиковую трубу с резиновой втулкой или в дренажный колодец**

Указание: Хомут крепления шланга не является стандартным аксессуаром, приобретается в специализированном магазине.

Выравнивание

Выровняйте прибор по уровню.

Неправильное выравнивание может привести к возникновению сильного шума, вибрации и перемещению машины по полу.

1. Гаечным ключом ослабьте контргайки, повернув их по часовой стрелке.

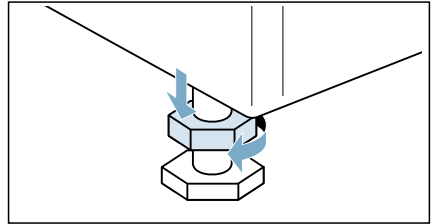

2. Проверьте выравнивание машины с помощью уровня. При необходимости скорректируйте. Измените высоту, повернув ножки машины. Все четыре ножки стиральной машины должны прочно стоять на полу.

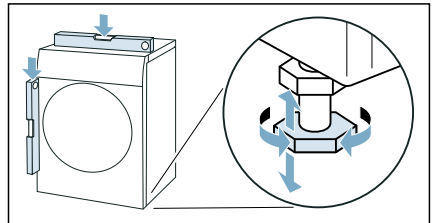

3. Затяните контргайку движениями в сторону корпуса.
При этом придерживайте ножку и не переставляйте её по высоте.
Контргайки всех четырёх ножек должны быть плотно затянуты.

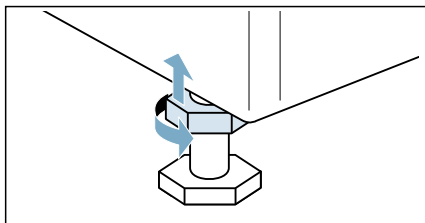

Подключение к электросети

Предупреждение

Опасно для жизни!!

Существует опасность поражения электрическим током при прикосновении к элементам, находящимся под напряжением.

- Не дотрагивайтесь и не держите штепсельную вилку мокрыми руками.
- Сетевой шнур отключайте только за вилку, никогда не тяните за шнур, поскольку это может привести к его повреждению.

Ознакомьтесь со следующей информацией и убедитесь, что:



Указания

- Напряжение в электросети соответствует напряжению, указанному на табличке данных машины.
Общая потребляемая мощность и расчётный ток предохранителей указаны на табличке данных.
- Подключение машины осуществляется только к сети переменного тока через установленную надлежащим образом розетку с заземляющим контактом.
- Штепсельная вилка и розетка соответствуют друг другу.
- Система заземления установлена надлежащим образом.
- Замена сетевого кабеля осуществляется только квалифицированным электриком (в случае необходимости). Запасной электрический кабель можно приобрести через сервисную службу.
- Нельзя использовать многополюсные вилки / многогнездные штекерные соединения или удлинительные кабели.
- При необходимости использования прерывателя цепи при утечке на землю используйте только прерыватели, обозначенные следующим символом: . Только защитные автоматы с такой маркировкой гарантируют совместимость с действующими в настоящее время правилами.
- Штепсельная вилка всегда доступна.
- Сетевой шнур не изогнут, не сжат, не перерезан, не переделан и не касается источников тепла.

Перед первой стиркой

Перед отправкой с завода-изготовителя прибор был полностью испытан. Чтобы удалить всю оставшуюся после тестовой стирки воду, в первый раз **Хлопок**  **90°С** запустите прибор **без** белья внутри.

Указание:

- Прибор должен быть правильно установлен и подключен.
→ "Установка и подключение" на страница 15
 - Категорически запрещается эксплуатация неисправного прибора.
1. Вставьте вилку в розетку.
 2. Откройте водопроводный кран.
 3. Закройте дверцу. Не загружайте белье.
 4. Выберите программу **Хлопок**  **90°С**.
 5. Откройте люк для моющих средств.
 6. Залейте приблизительно 1 литр воды в Дозатор II.
 7. Добавьте обычное моющее средство в Дозатор II в соответствии с рекомендациями производителя для легкого загрязнения.
- Указание:** Чтобы предотвратить вспенивание, используйте только половину рекомендуемого количества моющего средства. Не используйте мягкодействующие моющие средства или средства, предназначенные для стирки шерстяных изделий.
8. Задвиньте обратно люк для моющих средств.
 9. Выберите .
 10. По окончании программы поверните программатор в положение  (**Выкл.**).

Ваш прибор теперь готов к работе.

Транспортировка

например, при переезде

Подготовка:

1. Перекройте кран подачи воды.
2. Сбросьте давление воды в шланге подачи воды. → Страница 46
3. Слейте оставшуюся воду.
→ Страница 45
4. Отсоедините прибор от электросети.
5. Отсоедините шланги.
6. Опорожните дозаторы.

Внимание!

Риск повреждения прибора вследствие утечки моющего средства / кондиционера из дозаторов

Утечка моющего средства / кондиционера может вызвать нарушение работы прибора, например, вследствие повреждения электроники.

Опорожняйте дозаторы перед транспортировкой прибора.

Установка транспортировочных креплений:

1. Снимите заглушки и храните их в надёжном месте.

Указание: При необходимости воспользуйтесь отвёрткой.

4x

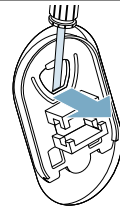

4x

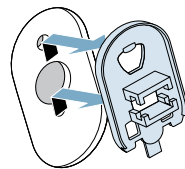

2. Установите все четыре втулки.

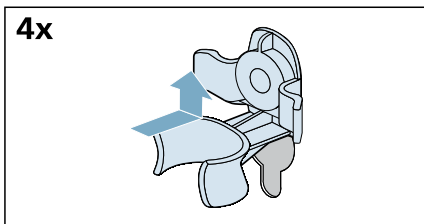

a) Надёжно закрепите сетевой кабель в держателе.

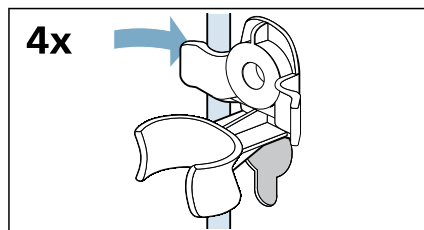

b) Вставьте винты и затяните.

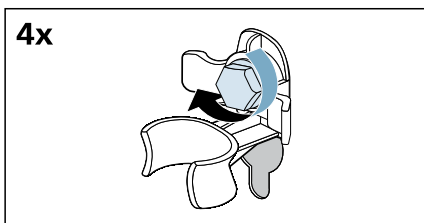

c) Закрепите шланги в держателях.

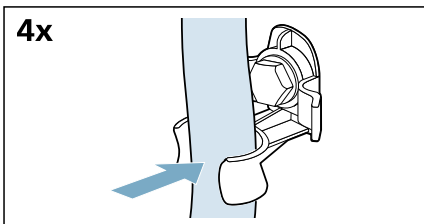

Перед повторным включением прибора

Указания

- Крепежные планки **должны** быть сняты.
→ "Снятие крепежных планок" на страница 18
- **Обязательно** снять транспортировочные крепления.
→ "Удаление транспортировочных креплений" на страница 17
- Залейте 1 литр воды в Дозатор II, выберите и запустите программу **Слив** .
Это позволит избежать перерасхода моющего средства при следующей стирке.

 Знакомство с прибором

Прибор

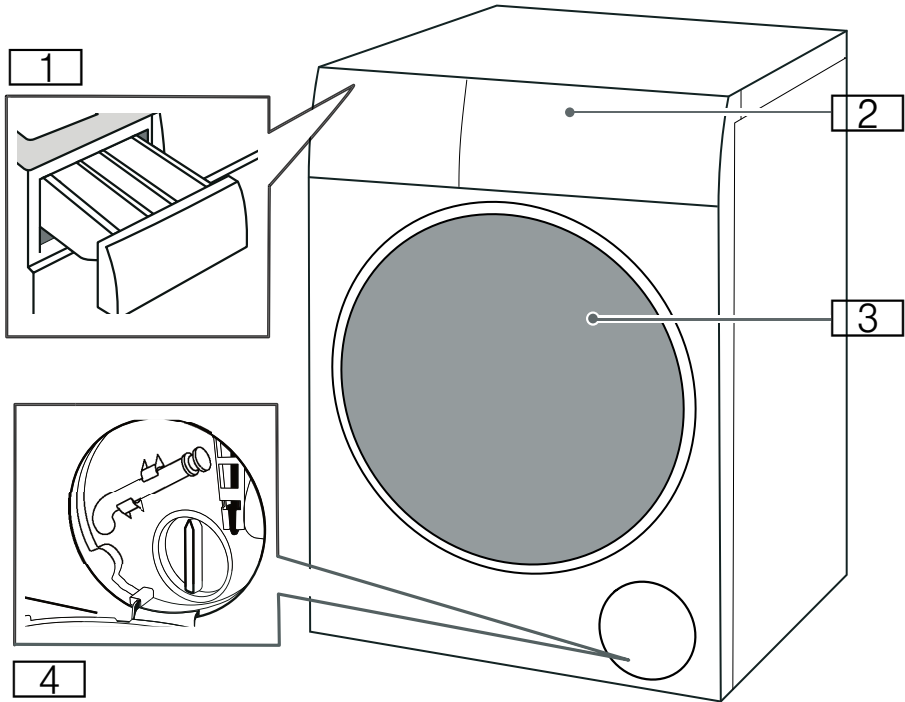

- 1 Кювета для моющих средств
- 2 Панель управления
- 3 Дверца загрузочного люка
- 4 Крышка отсека для сервисного обслуживания

Панель управления

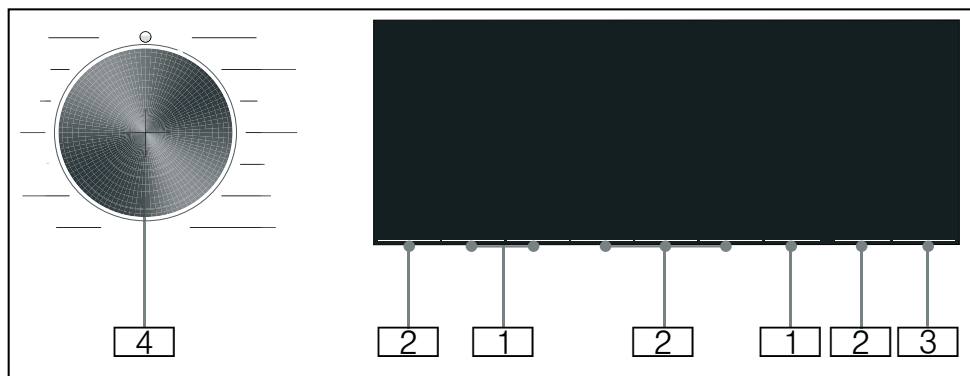

- 1 **Настройки программы по умолчанию** можно изменять. Обзор всех настроек программы по умолчанию
→ Страница 36
- 2 Можно выбирать **дополнительные настройки программы**. Обзор всех дополнительных настроек программы
→ Страница 37
- 3 Клавиша  служит для запуска программы, прерывания программы (например, для добавления белья) и отмены программы.
- 4 **Программатор** предназначен для включения и выключения прибора, а также для выбора программы.

Дисплей

Настройки программы по умолчанию

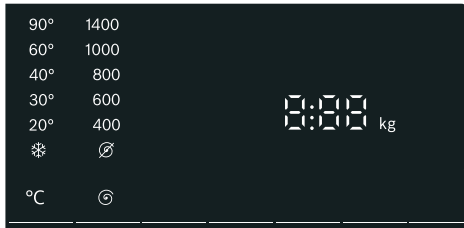

Дисплей	Настройка	Описание
☼ - 90°	°C (Выбор темп)	Температура, которую можно задать в °C ☼ = холодная
⌀ - 1400*	⌀ (Скорость отжима)	Скорость отжима в об/мин (обороты в минуту) ⌀ = Без отжима
2:30*	Оставшееся время выполнения программы	Оставшееся время выполнения программы зависит от выбора программы и выражается в ч:мин (часы:минуты)
0,5–24 ч	⌚ (Завершения через)	Программа завершается по истечении ... ч (ч = часы)
10,0* кг/ 6,0* кг	Максимальная загрузка для стирки/сушки	Рекомендуемая загрузка в кг
* В зависимости от выбранной модели и программы.		

Дополнительные настройки программы



Дисплей	Настройка
☼+ / ☼ / ☼-	☼ (Уровень сушки)
☼ / ☼ / ☼ / ☼	☼ (Загрязненное)
☼+	☼+ (Доп. полоскан.)
☼ / ☼	☼ (Предв. опции)
☼	☼ (vario Speed)

Индикаторы состояния для отображения хода выполнения программы (последовательности программы)

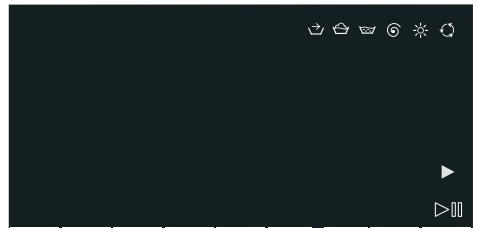

Дисплей	Настройка
▶	▶▶▶
☼	Предварительная обработка
☼	Стирка
☼	Полоскание
⌀	Отжим/Слив
☼	Сушка
☼	Защита от сминания
End (Конец)	Окончание программы



Бельё

Подготовка белья к стирке

Берегите бельё и стирально-сушильную машину:

Внимание!

Повреждение прибора/текстильных изделий

Посторонние предметы (например, монеты, канцелярские скрепки, иглы, гвозди) могут повредить бельё или детали стиральной машины.

При подготовке белья соблюдайте следующие указания:







- При дозировке любых моющих средств, средств для очистки, средств по уходу и чистящих средств всегда следуйте указаниям изготовителя.
- Не превышайте максимально допустимый объём загрузки. Перегруз приведет к ухудшению результата стирки.
- Храните моющие средства и средства для предварительной обработки белья (например, средство для удаления пятен, спрей для предварительной стирки и т. д.) вдали от поверхностей машины. Немедленно удаляйте следы от распыления и другие остатки или капли моющих средств, протирая корпус машины влажной тканью.
- Проверяйте карманы. Удалите любые посторонние предметы.
- Удалите металлические детали (скрепки и т. д.).
- Брюки, вязаные и трикотажные изделия, например, одежда из джерси, футболки или свитера, должны быть вывернуты наизнанку.
- Проверьте, подходят ли бюстгалтеры на косточках для машинной стирки.
- Тонкое бельё стирайте в сетке или мешке для стирки (чулки, бюстгалтеры на косточках и т. п.).
- Застегните молнии и кнопки.





- Вытряхните песок из карманов и отворотов.
- Снимите с гардин фурнитуру или положите их в сетку/мешок для стирки.

Сортировка белья

Рассортируйте бельё в соответствии с инструкциями по уходу и указаниями изготовителя на ярлыках, в зависимости от:

- Типа ткани/волокна
 - Цвета
- Указание:** Бельё может изменять цвет. Стирайте белые и цветные вещи отдельно. Первую стирку новых цветных изделий выполняйте отдельно.
- Степень загрязнения
 - Стирайте вместе бельё с одинаковой степенью загрязнения.
 - **Лёгкая:** Не требуется предварительная обработка, при необходимости выберите настройку \Rightarrow **(vario Speed)**.
 - **Средняя**
 - **Сильная:** Загрузите меньше белья, требуется предварительная обработка или замачивание белья.
 - **Пятна:** Удаляйте/обрабатывайте пятна, пока они свежие. Сначала обрабатывайте их мыльной водой; не трите ткань. Затем постирайте изделия с помощью соответствующей программы. Въевшиеся/засохшие пятна иногда можно удалить только после неоднократной стирки.
 - Символы на ярлыках

-  Подходит для обычной стирки; например, программа Хлопок 
-  Требуется бережная стирка; например, программа Синтетика 
-  Требуется особенно бережная стирка; например, программа Тонкое бельё/Шёлк 









-  Подходит для стирки вручную; например, программа  Шерсть 
-  Машинная стирка не допускается.

Подготовка белья к сушке

Указание: Для обеспечения равномерного высыхания произведите сортировку белья в соответствии с:

- Типом ткани
- Символами по уходу за текстильными изделиями на ярлыках.

Сушите только бельё, к которому прикреплен ярлык «сушка» или которое имеет следующие символы по уходу:

-  : Можно выбрать **Хлопок** /Хлопок Эко /※ **Интенсивная сушка**/ **Стирка & Сушка 60° + ※ (Уровень сушки)**
-  : Можно выбрать **Смешанное бельё** /Синтетика /
 **Шерсть** /※ **Пуховики/ Гигиеническая + ※ (Уровень сушки)**

Запрещено сушить следующие текстильные изделия:



-  = символ по уходу «Не сушить»
- Деликатные ткани (шелк, синтетические гардины).
- Текстильные изделия, содержащие пенистую резину или аналогичные материалы.
- Текстильные изделия, которые были обработаны легковоспламеняющимися жидкостями, например, пятновыводителем, петролейным эфиром, разбавителями. Опасность взрыва!
- Текстильные изделия со следами лака для волос или аналогичных веществ.

Указания

- Перед сушкой изделия, предназначенные для ручной стирки, должны быть отжаты при соответствующей скорости отжима.
- Перед сушкой произведите отжим при оптимальной скорости. Скорость отжима более 1000 об/мин рекомендуется для хлопка, более 800 об/мин – для изделий, не требующих особого ухода.
- Не гладьте бельё непосредственно после сушки. Сначала рекомендуется свернуть бельё для равномерного распределения остаточной влаги.
- Для обеспечения надлежащей сушки стёганные одеяла, махровые полотенца и другие крупные текстильные изделия следует сушить отдельно.
- Не превышайте максимально допустимый объём загрузки.

Подкрахмаливание

Указание: Бельё не должно быть обработано кондиционером.

1. Включите прибор.
2. Выберите программу **Полоскание** .
3. Насыпьте крахмал в Дозатор  в соответствии с указаниями изготовителя (если необходимо, перед этим очистите её).
4. Нажмите клавишу .

Окрашивание/отбеливание

Машина не предназначена для окрашивания в промышленных объёмах. Соли разъедают поверхности из нержавеющей стали. При применении красителей обязательно соблюдайте указания изготовителя.

Не используйте машину для отбеливания белья.

Моющее средство

Правильный выбор моющего средства

Очень важно следовать указаниям на ярлыке для правильного выбора моющего средства, температуры и способа ухода за бельем.

- **Обычное моющее средство с оптическими отбеливателями** подходит для не портящихся от кипячения текстильных изделий из льна или хлопка
Программа: Хлопок 🧺 / холодная – макс. 90 °C
- **Моющее средство без оптических или иных отбеливателей для цветных изделий** подходит для стирки цветных текстильных изделий из льна или хлопка
Программа: Хлопок 🧺 / холодная – макс. 60 °C
- **Моющее средство без оптических отбеливателей для цветных/тонких изделий** подходит для стирки цветных текстильных изделий из синтетических тканей
Программа: Синтетика 🧺 / холодная – макс. 60 °C
- **Моющее средство для тонких изделий** подходит для тонких, деликатных тканей, шёлка или вискозы
Программа: Тонкое бельё/Шёлк 🧺 / холодная – макс. 40 °C
- **Моющее средство для шерстяных изделий** подходит для изделий из шерстяных тканей
Программа: Шерсть 🧺 / холодная – макс. 40 °C

Экономия электроэнергии и моющего средства



















При стирке белья со слабой и средней степенью загрязнения можно экономить электроэнергию (более низкая температура стирки) и моющее средство.

















Экономия	Загрязнение/примечание
<p>Более низкая температура и меньшее количество моющего средства по сравнению с рекомендованной дозировкой</p>  <p>Температура задаётся в соответствии с указаниями на ярлыке, а количество моющего средства – в соответствии с рекомендованной дозировкой как для сильного загрязнения</p>	<p>Лёгкая степень загрязнения</p> <p>Без видимых пятен и следов грязи. На одежде сохраняется запах тела, например:</p> <ul style="list-style-type: none"> ■ Лёгкая летняя/спортивная одежда (носимая в течение нескольких часов) ■ Футболки, рубашки, блузки, которые носили в течение не более одного дня ■ Постельное бельё, полотенца для гостей, использовавшиеся в течение дня
	<p>Средняя степень загрязнения</p> <p>Видимые загрязнения и/или несколько небольших пятен, например:</p> <ul style="list-style-type: none"> ■ Футболки, рубашки, блузки, пропитанные потом, которые носили несколько раз ■ Полотенца, постельное бельё, использовавшиеся в течение не более одной недели
	<p>Сильная степень загрязнения</p> <p>Грязь и/или пятна хорошо видны, например, кухонные полотенца, детские вещи, рабочая одежда</p>



































Указание: При определении количества моющего средства/дополнительных средств/средств по уходу и чистящих средств обязательно следуйте указаниям изготовителя.

Обзор программ

Программа с возможностью выбора установок

Программа/тип белья	Опции/информация
<p>Название программы</p> <p>Краткое описание программы и подходящих типов ткани.</p>	<p>Макс. объем загрузки для стирки/ Макс. объем загрузки для сушки</p> <p>Макс. загрузка в кг в зависимости от выбранной модели и программы</p> <p>возможность выбора температуры* в °C</p> <p>возможность выбора скорости отжима* в об/мин</p> <p>возможные дополнительные настройки программы*</p> <p>возможные настройки для сушки* возможность выбора/отмена выбора ✓, невозможно выбрать –</p> <p>кондиционер</p>
<p>Хлопок </p> <p>Ноские текстильные изделия, устойчивые к кипячению текстильные изделия из хлопка и льна.</p> <p>Указания</p> <ul style="list-style-type: none"> Символ  (сигнал об очистке барабана) мигает, если вы не использовали какую-либо программу при температуре 60 °C или выше в течение длительного периода. Не загружайте белье и выберите Хлопок  90°C программу для очистки и ухода за барабаном и внешним баком, после этого символ исчезнет. → <i>Страница 48</i> Включение/выключение сигнала очистки барабана. → <i>"Настройки машины" на страница 43</i> 	<p>10,0 (5,0**) кг/6,0 кг</p> <p> - 90 °C</p> <p>400 - 1400 об/мин</p> <p> (vario Speed),  (Доп. полоскан.),  (Загрязненное),  (Предв. опции)</p> <p> (Уровень сушки) ✓ (☐+ ✓, ☐ ✓, ☐ ✓)</p> <p>возможно</p>
<p>Хлопок Эко </p> <p>Ноские текстильные изделия, устойчивые к кипячению текстильные изделия из хлопка и льна.</p> <p>Энергетическая оптимизация стирки благодаря снижению температуры при одновременном достижении приемлемого результата стирки для программы Хлопок .</p> <p>Указание: Температура стирки ниже выбранной. Если необходима более высокая температура воды, используйте программу Хлопок  с более высокой температурой.</p>	<p>10,0 кг/6,0 кг</p> <p> - 90 °C</p> <p>400 - 1400 об/мин</p> <p> (Доп. полоскан.),  (Загрязненное),  (Предв. опции)</p> <p> (Уровень сушки) ✓ (☐+ ✓, ☐ ✓, ☐ ✓)</p> <p>возможно</p>
<p>* В зависимости от модели и программы.</p> <p>** Пониженная загрузка с дополнительной настройкой программы  (vario Speed).</p>	

Программа/тип белья	Опции/информация
Синтетика  Текстильные изделия из синтетических или смесовых тканей.	4,0 кг/2,5 кг ❄ - 60 °C 400 - 1400 об/мин ⚙ (vario Speed),  (Доп. полоскан.),  (Загрязненное),  (Предв. опции) ❄ (Уровень сушки) ✓ (☀+ ✓, ☀ ✓,  ✓) возможно
Смешанное бельё  Смешанная загрузка изделий из хлопка и синтетических тканей.	4,0 кг/2,5 кг ❄ - 60 °C 400 - 1400 об/мин ⚙ (vario Speed),  (Доп. полоскан.),  (Загрязненное),  (Предв. опции) ❄ (Уровень сушки) ✓ (☀+ ✓, ☀ ✓,  ✓) возможно
Тонкое бельё/Шёлк  Для стирки деликатных текстильных изделий, пригодных для машинной стирки, например, из шелка, атласа, синтетических и смесовых тканей (например, шелковых блузок, шелковых шарфов).	2,0 кг/- ❄ - 40 °C ⌀ - 800 об/мин  (Доп. полоскан.),  (Загрязненное),  (Предв. опции) ❄ (Уровень сушки)- возможно
 Шерсть  Изделия из шерстяных или полушерстяных тканей, пригодные для ручной или машинной стирки; особо деликатная программа стирки для предотвращения усадки белья, с более длительными паузами в программе (во время которых изделия остаются в воде). Указание: Для предотвращения усадки после сушки изделия все еще содержат небольшое количество воды, выньте одежду как можно скорее после окончания программы и разложите на поверхности для высыхания.	2,0 кг/1,0 кг ❄ - 40 °C ⌀ - 800 об/мин - ❄ (Уровень сушки) ✓ (☀+ -, ☀ -,  ✓) возможно
* В зависимости от модели и программы. ** Пониженная загрузка с дополнительной настройкой программы ⚙ (vario Speed).	

Программа/тип белья	Опции/информация
Полоскание  Для полоскания с последующим отжимом.	-/- -  - 1400 об/мин  (Доп. полоскан.)  (Уровень сушки) ✓ (☐ ⁺ ✓, ☐ ✓,  ✓) ВОЗМОЖНО
 Отжим/Слив  Для отжима с выбором скорости отжима и последующим сливом. Если выбрано  , запустится программа  Слив , вода после полоскания только сливается, отжима нет.	-/- -  - 1400 об/мин -  (Уровень сушки) ✓ (☐ ⁺ ✓, ☐ ✓,  ✓) невозможно
 Гигиеническая Инновационная программа: предварительная обработка горячим воздухом (до 70 °С) для удовлетворения повышенным требованиям к гигиене, после которой проводится стирка при низкой температуре. Обеспечивает гигиенический эффект и уход за тканями. Подходит для самых деликатных тканей.	4,0 кг/2,5 кг  - 30 °С 400 - 1400 об/мин  (vario Speed),  (Доп. полоскан.),  (Загрязненное),  (Предв. опции)  (Уровень сушки) ✓ (☐ ⁺ ✓, ☐ ✓,  ✓) ВОЗМОЖНО
 Пуховики Пригодные для машинной стирки изделия, набитые пухом; например, подушки и одеяла; а также набитые синтетическим волокном изделия. Указания <ul style="list-style-type: none"> ■ Перед сушкой рекомендуется застегнуть застёжки-молнии и вывернуть изделие наизнанку. ■ Используйте специальные моющие средства для пуха. 	2,0 кг/2,0 кг  - 60 °С 400 - 1000 об/мин  (Доп. полоскан.)  (Уровень сушки) ✓ (☐ ⁺ ✓, ☐ ✓,  -) невозможно
 Супер 15' /  Стирка & Сушка 60' Для небольшого количества слегка загрязненных изделий из хлопка, льна, синтетических или смешанных тканей. Прибл. 15 минут для стирки. Если выбрана функция сушки, она запустится после окончания стирки с продолжительностью прибл. 45 минут. Указание: Программа по умолчанию  Супер 15' . Для переключения на программу  Стирка & Сушка 60' коснитесь кнопки  (Уровень сушки).	2,0 кг/1,0 кг  - 40 °С 400 - 1000 об/мин -  (Уровень сушки) ✓ (☐ ⁺ , ☐ ✓,  -) ВОЗМОЖНО
* В зависимости от модели и программы. ** Пониженная загрузка с дополнительной настройкой программы  (vario Speed).	















Программа/тип белья	Опции/информация
<p> smartFinish</p> <p>Программа удаления запаха и уменьшения сминания подходит для шерсти, белья, костюмов и т. д., которые не нуждаются в частой стирке.</p> <p>Указания</p> <ul style="list-style-type: none"> ■ После завершения программы рекомендуется развесить изделия на 3-5 минут в вентилируемом помещении. В случае непрерывного использования программы освежения, между каждым циклом программы освежения рекомендуется проводить цикл стирки, чтобы удалять запах из прибора. ■ Для этой программы моющее средство можно не добавлять. 	<p>- /1,0 кг</p> <p>-</p> <p>-</p> <p>-</p> <p>✳ (Уровень сушки)-</p> <p>невозможно</p>
<p> Сушка по времени</p> <p>Смешанные ткани; для белья с легкой степенью загрязнения, изготовленного из хлопка или синтетических тканей.</p> <p>Продолжительность программы можно задавать каждый раз, при этом минимальная продолжительность составляет 20 минут. Максимальная продолжительность программы – 120 минут, её можно уменьшать с шагом 10 минут.</p> <p>Указания</p> <ul style="list-style-type: none"> ■ Настройка по умолчанию для  (Завершена через) не может быть выбрана для этой программы. ■ Данная программа используется только для сушки, моющее средство добавлять нельзя. ■ Для обеспечения лучших результатов сушки и экономии энергии рекомендуется использовать автоматическую функцию сушки. 	<p>- / 6,0 кг</p> <p>-</p> <p>-</p> <p>-</p> <p>✳ (Уровень сушки)-</p> <p>невозможно</p>
<p>✳ Интенсивная сушка</p> <p>Программа одноразовой нормальной сушки изделий при повышенной температуре.</p> <p>- выберите  для достижения автоматического результата шкафной сушки,</p> <p>- выберите  для достижения автоматического результата шкафной сушки +,</p> <p>- выберите  для достижения автоматического результата сушки под утюг.</p>	<p>- / 6,0 кг</p> <p>-</p> <p>-</p> <p>-</p> <p>✳ (Уровень сушки)✓ (✓, ✓, ✓)</p> <p>невозможно</p>
<p>* В зависимости от модели и программы.</p> <p>** Пониженная загрузка с дополнительной настройкой программы  (vario Speed).</p>	

Таблица сушки

Рекомендуемая программа сушки	Загрузка для сушки (кг)	Предполагаемое время сушки (мин.)		
		☰ (Сушка в шкафу)	☰* (Сушка в шкафу+)	☰ (Сушка под утюг)
Хлопок  /Хлопок Эко  /☼ Интенсивная сушка	1,0-2,0	50-80	65-100	45-60
	2,0-4,0	80-140	100-160	60-90
	4,0-6,0	140-200	160-270	90-140
Синтетика  /Смешанное бельё 	0,5-1,5	50-70	65-100	35-45
	1,5-2,5	70-100	100-125	45-55
 Пуховики	2,0	60-100	100-130	-

- i Время сушки в таблице - справочная информации и может отличаться в зависимости от внешних условий. Для программ Стирка+Сушка время программы стирки должно быть добавлено для полного времени выполнения программы.
- i Время, указанное выше, является номинальным, фактическое время сушки может зависеть от типа одежды, ее веса, степени удаления влаги и температуры окружающей среды.
- i Для достижения равномерного эффекта сушки рекомендуется разделять тяжелые и легкие изделия. Например, разделите для сушки толстое полотенце и рубашку.
- i ☰* (Сушка в шкафу+) рекомендуется для сушки объемных или тяжелых изделий.
- i Чтобы уменьшить сминание одежды после высыхания, рекомендуется помещать небольшое количество одежды для сушки.
- i Обратитесь к индикаторной панели, чтобы определить время сушки для программы, не указанной в таблице выше.

P+ Настройки программы по умолчанию

Можно изменить настройки по умолчанию для выбранных программ. Настройки можно изменить, даже если выбранная программа в данный момент выполняется. Возможность изменения зависит от фазы выполнения программы.

°C (Выбор темп)

В зависимости от хода выполнения программы можно изменить температуру до запуска или после начала выполнения программы.

Максимальная температура, которую можно установить, зависит от выбранной программы.

⌚ (Скорость отжима)

В зависимости от хода выполнения программы можно изменить скорость отжима (в об/мин; обороты в минуту) до или во время программы.

установка ⌚: ⌚=«Без отжима». Вода для полоскания сливается, но окончательного отжима нет. Бельё в барабане остаётся мокрым, например, изделия, которые нельзя отжимать.

Можно выбрать режим «Без отжима» для предотвращения сминания, если бельё не будет вынута из стиральной машины сразу после окончания программы.

Максимальная скорость, которую можно установить, зависит от модели и выбранной программы.

⌚ (Завершения через)

Перед запуском программы можно заранее выбрать время до окончания программы (функция «Время до окончания») с шагом в 0,5 ч (ч = час) (от «минимального выбираемого времени окончания» до 9,5 ч) или с шагом в 1 час (от 10 ч до 24 ч); максимальное значение: 24 часа.

Для этого:

1. Выберите программу (кроме ⌚ **Сушка по времени*** программы модели).
Для выбранной программы на дисплее выводится время выполнения программы, например, **2:30** (часы:минуты).
2. Многократно нажимайте клавишу ⌚ (**Завершения через**) до тех пор, пока не отобразится нужное время.
3. Нажмите клавишу ▷▶▶ .
Программа запускается. Выбранное время (например, **8ч**) отображается на дисплее и отсчитывается до запуска программы. Затем отображается продолжительность выполнения программы.

Указание: Продолжительность программы автоматически регулируется при выполнении программы. Изменение установок по умолчанию или дополнительных установок программы может привести к изменению продолжительности программы.

После запуска программы (если была выбрана функция «Время до окончания» и программа еще не начала выполняться), вы можете изменить предустановленное время следующим образом:

1. Нажмите клавишу ▷▶▶ .
2. Многократно нажимайте клавишу ⌚ (**Завершения через**), чтобы изменить количество часов.
3. Нажмите клавишу ▷▶▶ .

* В зависимости от

P+ Дополнительные настройки программы

Указание: В обзоре можно найти возможные дополнительные настройки программы; это зависит от модели машины.

При выборе дополнительных установок программы можно лучше адаптировать процесс стирки/сушки к имеющемуся белью.

Установки можно выбирать или отменять в зависимости от хода выполнения программы.

Индикаторная лампочка клавиши загорается, если настройка активирована.

Настройки не сохраняются, если машина выключается.

☼ (Уровень сушки)

Нажмите ☼ (**Уровень сушки**) для активации или деактивации функции сушки. Стирка и сушка без прерывания возможна при активации функции (только для программ **Оptionальной сушки**). Для выбора доступно три режима сушки:

☼ (Сушка в шкаф): для однослойных изделий. Изделия можно сложить или повесить в шкаф. Это стандартный режим сушки. В этом режиме время сушки задается автоматически в зависимости от количества белья, которое необходимо высушить.

☼+ (Сушка в шкаф+): Для многослойных изделий из очень толстой ткани, требующих более длительной сушки. Изделия можно сложить или повесить в шкаф. Белье более сухое, чем после шкафной сушки.

☼ (Сушка под утюг): Для деликатного белья. Изделия, подходящие для глажки (гладите бельё во избежание появления заломов). Изделия можно дополнительно развесить для сушки.

При активации ☼ (**Уровень сушки**) процесс сушки следует за процессом стирки. Если нужна только программа сушки, можно выбрать ☼ **Интенсивная сушка** или ☼ **Сушка по времени**.

Указания

- Не превышайте максимально допустимый объем загрузки для сушки.
Обзор программ → "Программа с возможностью выбора установок" на страница 31
- Для программ с этапом сушки будет автоматически выбираться максимальная скорость отжима для достижения хорошего результата сушки.

☼ (Загрязненное)

Типы пятен, которые можно выбрать:



- ☼ Чай
- ☼ Масло
- ☼ Кровь
- ☼ Косметика

Не допускайте засыхания пятен. Заранее удаляйте твердые вещества.

Выберите программу с типом пятен:

1. Разместите стираемые вещи обычным образом.
 2. Выберите программу.
 3. Выберите тип пятен (в зависимости от выбранной программы).
 4. Запустите программу.
- Прибор подберет среднее значение для температуры стирки, частоты и скорости вращения барабана, а также времени замачивания в соответствии с типом пятна. Выбор горячей или холодной воды, деликатной или интенсивной стирки и длительного или короткого замачивания позволяет адаптировать программу стирки к каждому типу пятен. Это обеспечивает максимальную эффективность удаления пятен.

(Предв. опции)

Нажмите  (**Предв. опции**), чтобы активировать  (**замачивание руки**) или  (**Предв. стирка**).

 (**замачивание руки**): Перед запуском основного цикла стирки стирка в воде продолжается дольше, чтобы частично растворить сильные загрязнения. После ручного замачивания в течение 15 минут, пока мигает , можно добавлять белье нажмите клавишу  , чтобы продолжить программу после добавления белья. Затем начнется основной цикл стирки. А если добавлять белье не нужно, можно нажать клавишу  , чтобы продолжить программу немедленно, ждать 15 минут не нужно.

Указания

- Поместите моющее средство в дозатор I и II.
- Во избежание изменения цвета замачивайте вместе только белье одного цвета.

 (**Предв. стирка**): Предварительная обработка белья с сильной степенью загрязнения.

Указание: Поместите моющее средство в дозатор I и II.

(Доп. полоскан.)

Дополнительный цикл полоскания в зависимости от программы; увеличение продолжительности программы – для особенно чувствительной кожи и/или регионов с очень мягкой водой.

(vario Speed)

Стирка в течение более короткого времени с результатом стирки, соответствующим нормальной производительности.

Коснитесь  (**vario Speed**) для активации или деактивации этой дополнительной настройки программы.

Указание: При активированной дополнительной настройке программы  (**vario Speed**) максимальный объем загрузки белья уменьшается, и для процесса сушки потребуется дополнительный объем воды.



Эксплуатация прибора

Подготовка машины

Перед поставкой машина была проверена. Для удаления воды, оставшейся после проверки, первый цикл стирки должен производиться без белья с помощью программы **Хлопок**  **90 °C**.

→ "Перед первой стиркой"
на страница 23

Указания

- Категорически запрещается эксплуатация неисправной машины!
- Обратитесь в сервисную службу!

1. Вставьте вилку в розетку.



Предупреждение

Опасность для жизни – риск поражения электрическим током!

Опасность для жизни при прикосновении к компонентам, находящимся под напряжением.

- Никогда не вынимайте вилку шнура питания, потянув за провод.
- Не прикасайтесь к вилке шнура питания влажными руками.

2. Откройте водопроводный кран.

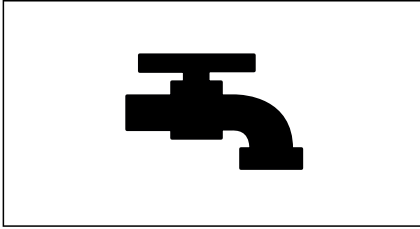

3. Откройте дверцу.

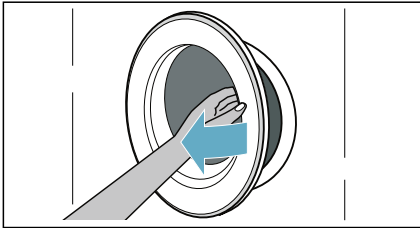

Выберите программу / включите прибор

Указание: Если вы активировали блокировку для защиты детей, необходимо сначала её отключить, затем установить программу.

Для выбора требуемой программы используйте программатор. Программатор вращается в обоих направлениях.

Прибор включен.

На дисплее попеременно отображаются настройки **по умолчанию** для выбранной программы:

- Максимальная загрузка и
- продолжительность программы и
- ...

Загрузка белья в барабан

Загрузите бельё для стирки.

Закройте дверцу.

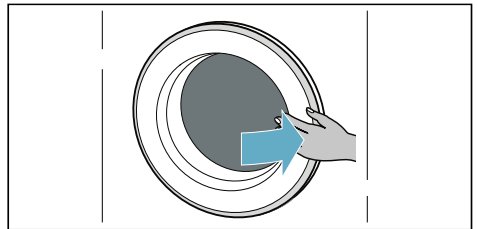
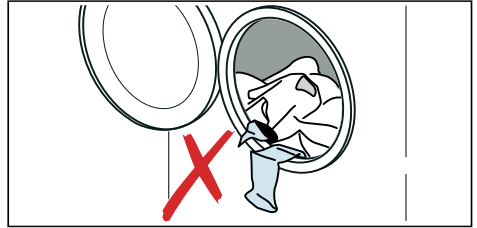

Указания

- Уложите и загрузите предварительно отсортированные изделия для стирки. Большие и маленькие вещи кладите вперемешку. Изделия разного размера лучше распределяются во время отжима. Отдельные изделия могут вызвать дисбаланс.
- Соблюдайте указанные значения максимальной загрузки. Переполнение негативно влияет на результат стирки и способствует сминанию белья. Проверьте, не зажато ли бельё между дверцей загрузочного люка и резиновой манжетой, затем закройте дверцу.

Дозировка и добавление моющего средства и средства по уходу

Внимание!

Повреждение прибора

Моющие средства и средства для предварительной обработки белья (например, средство для удаления пятен, спрей для предварительной стирки и т. д.) могут повредить поверхности прибора.

Храните эти средства вдали от поверхностей прибора. Немедленно удалите следы от распыления и другие остатки/капли моющих средств с корпуса машины, используя влажную ткань.

Дозировка

Дозируйте моющее средство и средства по уходу в соответствии с:

- жёсткостью воды (уточните в жилищно-коммунальной службе),
- рекомендациями изготовителя на упаковке,
- количеством белья,
- степенью загрязнения.

Заполнение дозаторов

1. Выдвиньте кювету для моющих средств.



Предупреждение

Раздражение глаз/кожи!

Если кювета для моющих средств открыта во время работы машины, моющее средство/средство ухода может вытечь.

Осторожно откройте кювету.

Если моющее средство или средства по уходу попали на глаза или кожу, тщательно промойте их водой.

При случайном проглатывании обратитесь за медицинской помощью.

2. Насыпьте в него моющее средство.

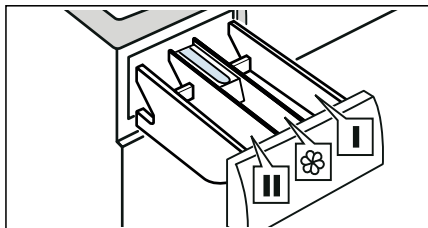

Дозатор I Моющее средство для предварительной обработки и дезинфицирующее средство для одежды. (только для машины с функцией предварительной стирки и дезинфекции)

Дозатор ☼ Кондиционер, крахмал. Не превышайте максимально допустимый объём загрузки.

Дозатор II Моющее средство для основной стирки, смягчитель воды, отбеливатель или пятновыводитель.

Указания

- При дозировке любых моющих средств, средств для очистки, средств по уходу и чистящих средств всегда следуйте указаниям изготовителя.
- Разбавляйте водой густой кондиционер и ополаскиватель. Это поможет избежать засоров.
- Будьте внимательны при открывании кюветы для моющих средств во время работы машины.

Запуск программы

Нажмите и удерживайте клавишу ▷ 1~2 секунды, затем отпустите клавишу. Запускается программа, и дверца машины блокируется.

☼ (**Завершения через**) отображается на панели дисплея, начинается обратный отсчёт времени до запуска программы. После запуска программы на дисплее выводится время выполнения программы. И загорается индикация хода выполнения программы.

Если вы хотите заблокировать программу от случайного изменения установок, можно выбрать блокировку от детей.

Блокировка от детей

Прибор можно заблокировать, чтобы случайно не изменить заданные настройки. Для этого активируйте функцию блокировки для безопасности детей.

Чтоб активировать функцию блокировки для безопасности детей:

После запуска программы нажмите клавиши ≡☼ (**vario Speed**) и ☼ (**Завершение через**) и удерживайте их нажатыми в течение 3 секунд. На дисплее появляется символ ☼.

- ☼ загорается: блокировка для безопасности детей активирована.
- ☼ мигает: если программа или настройки программы изменяются, в то время как активирована блокировка для безопасности детей.

Указание: По окончании программы отображается **End (Конец)**. Дверца разблокирована. Символ ☼ продолжает гореть и напоминает о необходимости деактивировать блокировку для безопасности детей.

Чтобы деактивировать блокировку для безопасности детей:

Нажмите и удерживайте клавиши ≡☼ (**vario Speed**) и ☼ (**Завершение через**), пока не исчезнет символ ☼.

Добавление/извлечение белья

После запуска программы при необходимости можно добавить или извлечь бельё.

Нажмите клавишу ▷. Машина проверяет возможность повторной загрузки.

Если на панели дисплея появляется следующее:

- Символ ☼ исчезает, загрузка возможна.
- Символ ☼ горит, загрузка невозможна.

Нажмите клавишу ▷ для возобновления программы. Программа автоматически продолжит выполняться.

Указания

- При добавлении белья не оставляйте дверцу открытой слишком долго, поскольку может вытечь вода из белья.
- В целях безопасности дверца стиральной машины остаётся заблокированной, если в машине высокий уровень воды или высокая температура, или если вращается барабан и в этот момент невозможно добавить бельё.

Изменение программы

Если вы запустили неверную программу, её можно изменить следующим образом:

1. Нажмите клавишу ▷.
2. Выберите другую программу.
3. И снова нажмите клавишу ▷. Выполнение программы начнётся с начала.

Указание: Если программа в процессе сушки, вы не можете приостановить программу.

Отмена программы

Для программ стирки при высоких температурах:

1. Нажмите клавишу ▷|||.
2. Чтобы охладить бельё: выберите **Полоскание** 🧺.
3. Нажмите клавишу ▷|||.

Для программ стирки при низких температурах:

1. Нажмите клавишу ▷|||.
2. Выберите ☉ **Отжим**.
3. Нажмите клавишу ▷|||.

Для программ при сушке:

1. Нажмите клавишу ▷|||.
2. Подождите, пока прибор охладит бельё; дождитесь, пока на дисплее не исчезнет **Hot (Горячо)**.

Окончание программы

На дисплее загорается **End (Конец)**, ► и 🕒 гаснет.

Если выбрано 🕒, вода после полоскания только сливается, отжима нет.

Указания

- Если на дисплее загорается **Hot (Горячо)** до окончания программы сушки, температура в барабане высокая. Программа охлаждения барабана работает до тех пор, пока температура в барабане не упадет.
- Если не вынуть бельё в течение 15 минут после завершения процесса сушки запустится процесс защиты от сминания для предотвращения сминания белья. Процесс длится около 30 минут. **0:00, tAP, tO и End** отображаются попеременно на дисплее, а символ 🕒 отображается в качестве символа состояния. Для завершения этого процесса нажмите любую клавишу, дверца разблокируется, и можно будет извлечь бельё.

Извлечение белья/ выключение прибора

1. Установите программатор в положение о **(ВЫКЛ.)**.
2. Откройте дверцу и извлеките бельё.
3. Перекройте кран подачи воды.
Указание: Не требуется для моделей с системой «Aqua-Stop».

Указания

- Не оставляйте бельё в барабане. Оно может сесть во время следующей стирки или изменить цвет другого изделия.
- Извлекайте любые посторонние предметы из барабана и резиновой манжеты – опасность появления ржавчины.
- Протрите досуха резиновую манжету.

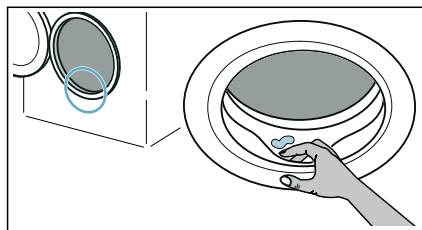

- Оставьте дверцу открытой, а кювету для моющих средств незадвинутой, чтобы остатки воды могли испариться.
- Всегда ждите завершения программы, поскольку машина может всё ещё быть заблокирована. Затем включите машину и подождите, пока она разблокируется.

Настройки машины

Можно изменить следующие настройки:

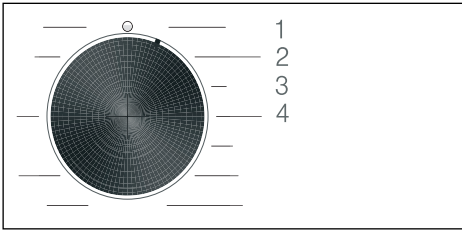

- Громкость сигнала окончания.
- Громкость сигнала клавиш.
- Включение/выключение сигнала очистки барабана.

Чтобы изменить эти настройки, необходимо активировать режим настройки.



1/2/3/4... положения программатора

Активация режима настройки

1. Установите программатор в положение 1. Прибор включится.
2. Нажмите и удерживайте клавишу  (**Скорость отжима**) и одновременно поверните программатор по часовой стрелке в положение 2. Отпустите клавишу  (**Скорость отжима**).

Активируется режим настройки и на панели дисплея отобразится предустановленная настройка.



Изменение громкости и сигнала очистки барабана

Используйте клавишу  (**Завершена через**) для изменения следующих настроек в соответствующих положениях программатора:

- 2: громкость сигнала окончания.
- 3: громкость сигналов клавиш.

 0 = выкл., 1 = тихо,
2 = средний уровень, 3 = громко,
4 = очень громко

- 4: включение/выключение сигнала очистки барабана.

 **ON** вкл
 **OFF** выкл

Выход из режима настройки

Теперь можно завершить процедуру и установить программатор в положение **о (ВЫКЛ.)**. Настройки сохраняются.

Датчики

Система подавления дисбаланса при отжиге

Автоматическая система подавления дисбаланса при отжиге обнаруживает дисбаланс и обеспечивает равномерное распределение белья, запуская и останавливая вращение барабана.

Если дисбаланс загрузки слишком велик, скорость отжима снижается или цикл отжима вообще отменяется из соображений безопасности.

Указание: Равномерно распределите мелкие и крупные предметы белья в барабане.

Обслуживание и уход

Предупреждение

Опасно для жизни!

Существует опасность поражения электрическим током при прикосновении к элементам, находящимся под напряжением. Поверните программатор в положение **о (ВЫКЛ.)**. Выньте вилку сетевого шнура из розетки.

Внимание!

Опасность возгорания и взрыва!

Чистящие средства, содержащие растворители, например, растворитель для моющих средств, могут производить токсичные пары.

Не используйте чистящие средства, содержащие растворители.

Внимание!

Прибор может получить повреждения!

Чистящие средства, содержащие растворители, например, растворитель для моющих средств, могут повредить поверхности и компоненты машины.

Не используйте чистящие средства, содержащие растворители.

Корпус машины/Панель управления

- Сразу же удаляйте остатки моющего и чистящего средства.
- Протирайте корпус и панель управления мягкой влажной тряпкой.
- Не используйте абразивные салфетки, губки и чистящие средства (средство для чистки стальных поверхностей).
- Чистка под струей воды запрещается.

Барaban

Используйте чистящие средства без содержания хлора, не используйте для очистки металлическую губку.

Если появился запах в машине или если необходимо очистить барабан, запустите программу **Хлопок**  **90 °C** без белья.

Удаление накипи

При правильной дозировке моющего средства нет необходимости удалять накипь. Однако при необходимости следуйте указаниям производителя средства для её удаления. Подходящие средства для удаления накипи можно приобрести на нашем веб-сайте или через сервисную службу.

Опорожнение выдвижного лотка для моющего средства, очистка выдвижного лотка для моющего средства и корпуса

Если в машине присутствуют остатки моющего средства или кондиционера:

1. Выдвиньте кювету для моющих средств. Нажмите на вставку и полностью извлеките кювету.

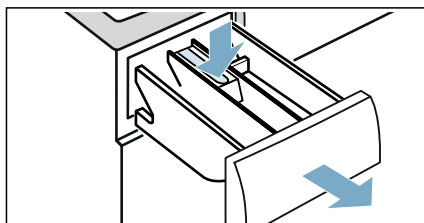

2. Для удаления вставки: нажмите на вставку пальцем снизу вверх.

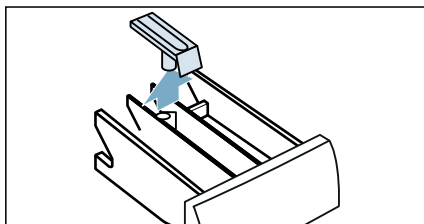

3. Очистите поддон для кюветы для моющих средств и вставку водой и щёткой, затем высушите. Очистите внутреннее пространство корпуса.

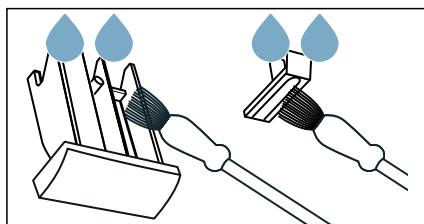

- Установите вставку на место и зафиксируйте её (насадите цилиндр на направляющий штифт).

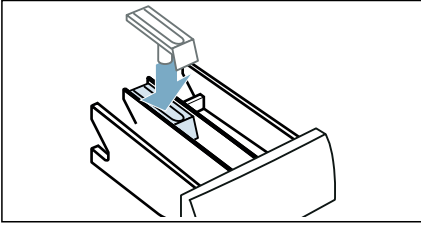

- Задвиньте кювету для моющих средств.

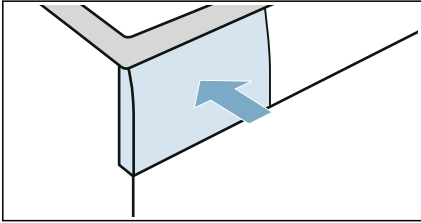

Указание: Оставьте кювету для моющих средств не до конца задвинутой, чтобы остатки воды могли испариться.

Сливной насос засорён.

Указание: Закройте водопроводный кран, чтобы прекратить подачу воды, и проверьте, что она сливается через насос.

Предупреждение

Опасность ошпаривания!

Во время стирки при высоких температурах вода очень горячая. При контакте с горячей водой вы можете ошпариться. Дайте сначала воде остыть.

- Поверните программатор в положение о **(ВЫКЛ.)**. Выньте вилку сетевого шнура из розетки.

- Откройте крышку отсека для сервисного обслуживания.

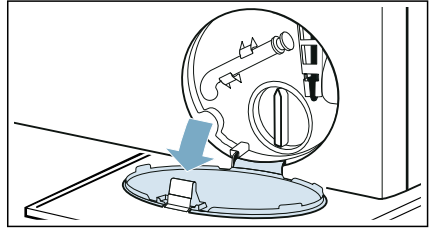

- Выньте сливной шланг из держателя. Снимите колпачок и дайте воде стечь в подходящую емкость. Замените колпачок и поместите сливной шланг в держатель.

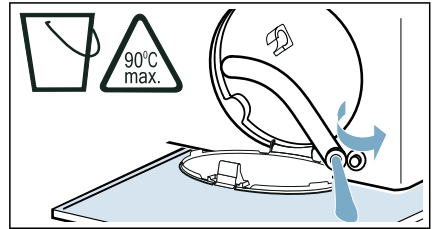

- Осторожно отверните крышку насоса; остатки воды могут вытечь. Очистите внутреннюю часть, резьбу крышки насоса и корпус насоса. Крыльчатка откачивающего насоса должна свободно вращаться.

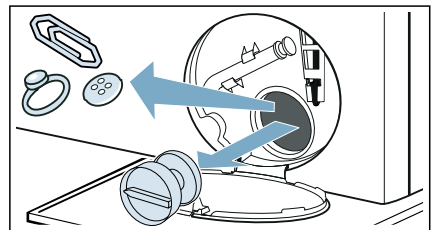

- Установите на место и затяните крышку насоса. Рукоятка должна быть в вертикальном положении.

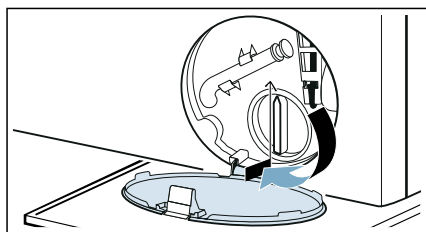

- Закройте крышку отсека для сервисного обслуживания.

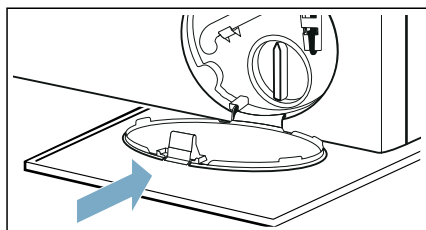

Указание: Чтобы неиспользованное моющее средство не потекло прямо в слив во время следующей стирки, влейте 1 литр воды в Дозатор II и запустите программу **Слив** .

Сливной шланг в сифоне заблокирован

- Поверните программатор в положение **о (ВЫКЛ.)**. Выньте вилку сетевого шнура из розетки.
- Ослабьте зажим шланга. Осторожно отсоедините сливной шланг; остатки воды могут вытечь.

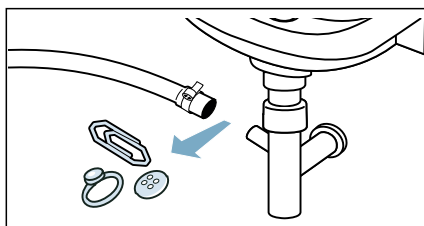

- Очистите сливной шланг и соединительную часть сифона.



- Снова подсоедините сливной шланг и закрепите место соединения с помощью шлангового зажима.

Фильтр в шланге для подачи воды засорен

Сбросьте давление воды в шланге подачи.

- Перекройте кран подачи воды.
- Выберите программу **Хлопок**  (активируйте настройку  **(vario Speed)**).

Указание: Если прибор оснащен интеллектуальной системой дозирования* также необходимо деактивировать интеллектуальную систему дозирования.

- Нажмите клавишу . Дайте программе поработать прилб. 40 секунд.
- Поверните программатор в положение **о (ВЫКЛ.)**.
- Отсоедините сетевой шнур.

* В зависимости от модуля

Выполните очистку фильтров.

1. Отсоедините шланг с задней стороны прибора.

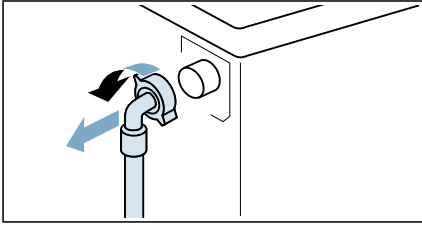

2. Используйте плоскогубцы для извлечения фильтра.

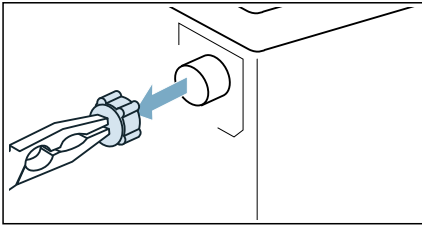

3. Прочистите фильтр небольшой щеткой.

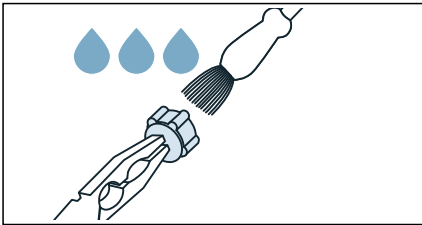

4. Подсоедините шланг и проверьте герметичность соединения.

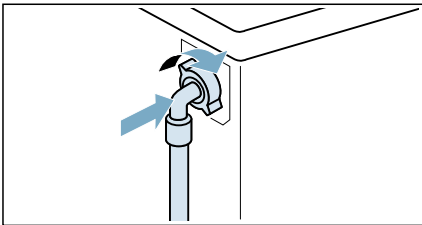

Неисправности и их устранение

Аварийная разблокировка

Например, в случае отключения электроэнергии или нарушения электроснабжения

Программа продолжит выполняться после возобновления подачи электроэнергии.

Однако, если необходимо извлечь бельё, дверцу машины можно открыть следующим образом:

Предупреждение

Опасность ошпаривания!

Во время стирки при высокой температуре существует риск ошпаривания при контакте с горячей водой и бельём.

Если это возможно, дайте белью остыть.

Предупреждение

Опасность травмирования!

Если поместить руки во вращающийся барабан, можно получить травмы.

Не просовывайте руку в барабан, если он всё ещё вращается.

Дождитесь полной остановки барабана.

Внимание!

Ущерб в результате затопления!

Утечка воды может причинить ущерб. Не открывайте дверцу загрузочного люка, если уровень воды видно через стекло люка.

1. Поверните программатор в положение о (**ВЫКЛ.**). Выньте вилку сетевого шнура из розетки.
2. Откройте крышку отсека для сервисного обслуживания.

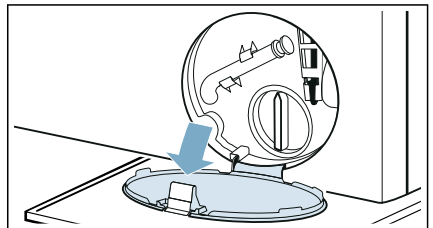

3. Слейте воду. → Страница 45
4. Потяните устройство для аварийной разблокировки вниз и разблокируйте дверцу. После этого можно открыть дверцу.

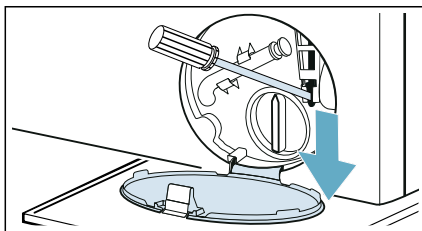

Указания на дисплее

Дисплей	Причины/способ устранения
	<ul style="list-style-type: none"> ■ Быстро мигает + сигнал: дверца открыта, уровень воды слишком высокий. Закройте дверцу, продолжите выполнение программы, нажав кнопку ▷ или выберите Слив ■ Медленно мигает: температура блокиратора дверцы слишком высокая, чтобы открыть дверцу. Подождите примерно 30 секунд, пока не снизится температура блокиратора дверцы.
Hot (Горячо)	Невозможно открыть дверцу из-за высокой температуры после окончания программы сушки. Процесс охлаждения продолжается до тех пор, пока температура в барабане не упадет.
	<ul style="list-style-type: none"> ■ Мигает (нет подачи воды): водопроводный кран открыт? Фильтр в шланге подачи воды засорен? → "Фильтр в шланге для подачи воды засорён" на страница 46 Согнут или пережат шланг подачи воды? ■ Загорается (низкое давление воды): Только для информации. Это не влияет на ход выполнения программы. Продолжительность программы увеличивается.
	Активирована функция блокировки для защиты детей – деактивируйте ее.
Символ мигает	<p>Запустите программу Хлопок 90°C для очистки и ухода за барабаном и внешним баком.</p> <p>Указания</p> <ul style="list-style-type: none"> ■ Запустите программу без белья. ■ Используйте стиральный порошок или моющее средство, содержащее отбеливатель. Для предотвращения пенообразования используйте половину рекомендованного производителем количества моющего средства. Не используйте моющие средства, предназначенные для шерстяного или шелкового белья. ■ Включение/выключение сигнала очистки барабана. → Страница 43
E:36 поочередно с -10 и End (Конец) по окончании программы	<ul style="list-style-type: none"> ■ Откачивающий насос заблокирован. → "Сливной насос засорён." на страница 45 ■ Сливной шланг в сифоне заблокирован. → "Сливной шланг в сифоне заблокирован" на страница 46

Дисплей	Причины/способ устранения
E:35 поочередно с -10 и End (Конец) по окончании программы (подходит для специальных моделей)	Вода в корпусе, машина течёт. Закройте водопроводный кран. Обратитесь в сервисный центр.
H:95 поочередно с End (Конец) по окончании программы	На фазе сушки не обнаружена вода, возможен плохой результат сушки.
H:32 поочередно с End (Конец) по окончании программы	Проблема дисбаланса, фаза отжима прервана.
Другая индикация	Поверните программатор в положение o (ВЫКЛ.) , подождите пять секунд, затем включите прибор снова. В случае повторного возникновения неисправности вызовите специалиста сервисной службы.

Неисправности и их устранение.

Неисправности	Причины/способ устранения
Утечка воды из машины.	<ul style="list-style-type: none"> ■ Правильно подсоедините сливной шланг или замените его. ■ Подтяните резьбовое соединение шланга подачи воды.
Дверца не открывается.	<ul style="list-style-type: none"> ■ Температура в барабане слишком высокая для открывания дверцы. ■ Активирована функция блокировки. Остановлена ли программа? ■ Слишком высокий уровень воды в барабане. ■ Дверцу можно открыть только при аварийной разблокировке? → "Аварийная разблокировка" на страница 47
Машина не заполняется водой. Моющее средство не смывается.	<ul style="list-style-type: none"> ■ Программа не запускается? ■ Водопроводный кран открыт? ■ Фильтр в шланге подачи воды засорен? → "Фильтр в шланге для подачи воды засорён" на страница 46 ■ Согнут или пережат шланг подачи воды?
Программа не запускается.	<ul style="list-style-type: none"> ■ Кнопка ▷ была нажата или выбрано ☺ (Завершения через)? ■ Дверца закрыта? ■ Активирована блокировка для защиты детей? Деактивируйте блокировку для защиты детей. ■ Активирован режим для магазинов? Если на дисплее отображается SHO через 5 сек после включения прибора, прибор находится в режиме для магазинов. Подождите, пока исчезнет индикация SHO. Нажмите и удерживайте ▷ не менее 5 сек. На панели дисплея отобразится OFF. Поверните программатор в положение o (ВЫКЛ.). Режим для магазинов отключен. Теперь прибор можно использовать в обычном режиме.

Неисправности	Причины/способ устранения
Программа запущена и барабан вращается, но барабан не наполняется водой.	Это не является неисправностью. – В некоторых программах после запуска программы определяется наличие изделий и производится их взвешивание, чтобы рассчитать оптимальное количество воды для стирки. После этого барабан заполняется водой.
Вода не сливается.	<ul style="list-style-type: none"> ■ Откачивающий насос заблокирован? → "Сливной насос засорён." на страница 45 ■ Сливной шланг в сифоне заблокирован? → "Сливной шланг в сифоне заблокирован" на страница 46
В барабане не видно воды.	Это не является неисправностью – уровень воды находится ниже зоны видимости.
В дозатор/дозаторы залито неподходящее моющее средство/кондиционер.	Опорожните дозатор/дозаторы, очистите его/их и залейте надлежащее средство. → "Опорожнение выдвижного лотка для моющего средства, очистка выдвижного лотка для моющего средства и корпуса" на страница 44
Моющее средство/кондиционер затвердели в дозаторах.	Опорожните дозатор/дозаторы, очистите его/их и залейте надлежащее средство.
Из кюветы для моющих средств выступает пена.	<p>Превышен объем моющего средства?</p> <p>Смешайте 1 столовую ложку кондиционера с ½ литра воды и залейте в диспенсер II. (Не подходит для верхней, спортивной одежды и одежды с пуховым наполнителем!)</p> <p>Уменьшите количество моющего средства для следующего цикла стирки.</p> <p>Используйте имеющиеся в продаже моющие средства с низким пенообразованием и средства по уходу, подходящие для машины.</p>
Снова большое количество пены.	Превышен объём моющего средства? При следующем цикле стирки с такой же загрузкой добавляйте меньше моющего средства.
Моющее средство/кондиционер капает на резиновую манжету и скапливается на дверце или в складках манжеты.	В дозаторах слишком много моющего средства/кондиционера. Не наполняйте дозаторы выше отметки max .
Результат отжима неудовлетворительный. Белье влажное/слишком влажное.	<ul style="list-style-type: none"> ■ Это не является неисправностью – система подавления дисбаланса при отжиме прервала цикл отжима из-за неравномерного распределения белья в барабане. Равномерно распределите мелкие и крупные предметы белья в барабане. ■ Выбрана дополнительная установка программы Антисмин. (в зависимости от модели)? ■ Выбрана дополнительная установка программы Ночная стирка или программа Ночная программа (в зависимости от модели)? ■ Выбрано слишком низкое число оборотов?
Цикл отжима запускается несколько раз.	Это не является неисправностью: система контроля дисбаланса равномерно распределяет белье.

Неисправности	Причины/способ устранения
Программа выполняется дольше, чем обычно.	<ul style="list-style-type: none"> ■ Это не является неисправностью – многократно распределяя белье внутри барабана, система контроля компенсирует дисбаланс. ■ Это не является неисправностью – включена система контроля пенообразования – включается дополнительный цикл полоскания.
Продолжительность программы изменяется во время цикла стирки.	Это не является неисправностью – выполнение программы приводится в соответствие с процессом стирки. В результате может измениться индикация времени выполнения программы, отображаемая на дисплее.
Запах, пятна в машине.	<p>Запустите программу Хлопок  90°C без белья.</p> <p>Добавьте стиральный порошок или моющее средство, содержащее отбеливатель.</p> <p>Указание: Для предотвращения пенообразования используйте половину рекомендованного производителем количества моющего средства. Не используйте моющие средства, предназначенные для шерстяных или деликатных тканей.</p>
Громкий шум, вибрация и перемещение машины во время отжима.	<ul style="list-style-type: none"> ■ Прибор стоит ровно? → <i>"Выравнивание" на страница 21</i> ■ Ножки прибора зафиксированы? Зафиксируйте ножки прибора. ■ Транспортировочные крепления сняты? → <i>"Удаление транспортировочных креплений" на страница 17</i>
Во время работы прибора дисплей/индикаторные лампочки не горят.	<ul style="list-style-type: none"> ■ Перебой в подаче электроэнергии? ■ Сработали предохранители? Включите/замените предохранители. ■ В случае повторного возникновения неисправности вызовите специалиста сервисной службы.
На белье осталось моющее средство.	<ul style="list-style-type: none"> ■ В состав некоторых бесфосфатных моющих средств входят нерастворимые в воде вещества. ■ Выберите Полоскание  или после стирки очистите белье щеткой.
Шум отжима во время фазы сушки.	Это инновационный процесс, известный как термический отжим, используемый для снижения потребления энергии во время фазы сушки.
Ворс на белье.	Запустите программу Хлопок  90°C  (холодная) без белья и моющего средства для удаления ворса, скопившегося внутри барабана в процессе предыдущего цикла сушки.
Шум подачи воды во время фазы сушки.	Стиральная машина с сушкой использует технологию конденсации воды, вода постоянно требуется для сушки белья. Поэтому водопроводный кран должен быть постоянно открыт до окончания фазы сушки.
Продолжительность сушки увеличилась.	<ul style="list-style-type: none"> ■ Запустите программу Хлопок  90°C  (холодная) для удаления ворса, скопившегося в барабане стиральной машины во время фазы сушки. ■ Если температура окружающей среды выше 30 °C, это может вызвать увеличение времени сушки. ■ Недостаточная циркуляция воздуха в помещении может вызвать увеличение времени сушки. Проветрите помещение.
Программа сушки не запускается.	<ul style="list-style-type: none"> ■ Дополнительная настройка программы сушки не выбрана? ■ Дверца не закрыта надлежащим образом?

Неисправности	Причины/способ устранения
Сильные заломы на белье.	<ul style="list-style-type: none"> ■ Ткани сминаются, если превышен максимальный объем загрузки или выбрана программа, несоответствующая данному типу ткани. Всю необходимую информацию можно найти в таблице обзора программ. ■ Вынимайте белье сразу после окончания сушки. Если оставить его в барабане, то образуются складки.
Результат сушки неудовлетворительный (бельё недостаточно сухое).	<ul style="list-style-type: none"> ■ После окончания программы теплое белье кажется более влажным, чем оно есть на самом деле. Расправьте белье и дайте ему остыть. ■ Чрезмерно высокая температура окружающей среды (выше 30 °C) или недостаточная вентиляция в помещении, где находится стиральная машина с сушкой. ■ Белье не было достаточно хорошо отжато перед сушкой. Всегда устанавливайте самую высокую из возможных скоростей отжима для конкретной программы стирки. ■ Стиральная машина с сушкой перегружена: соблюдайте рекомендации по максимальной загрузке, приведенные в таблице программ и на дисплее. Не перегружайте стиральную машину с сушкой, так как максимальная загрузка для фазы сушки меньше максимальной загрузки для цикла стирки. Разгрузите стиральную машину с сушкой после стирки при максимальной загрузке и разделите белье на два цикла сушки. ■ Напряжение подачи электроэнергии слишком низкое (менее 200 В) – обеспечьте достаточную подачу энергии. ■ Низкое давление воды. В соответствии с принципом конденсации воды низкое давление воды приведет к тому, что испаряющийся пар не конденсируется должным образом и полностью. ■ Водопроводный кран закрыт во время сушки. Так как в основе процесса сушки лежит принцип конденсации, водопроводный кран должен оставаться открытым в течение всей сушки, иначе надлежащий результат не будет гарантирован. ■ Толстые многослойные текстильные изделия или текстильные изделия с объемными наполнителями быстро сохнут снаружи, внутри же они сохнут дольше. Процесс выравнивания влажности может занять больше времени, чем обычно.
Если вы не можете устранить неисправность самостоятельно (после поворота программатора в положение o (ВЫКЛ.) и повторного включения) или если требуется ремонт:	
<ul style="list-style-type: none"> ■ Поверните программатор в положение o (ВЫКЛ.). Выньте вилку сетевого шнура из розетки. ■ Закройте водопроводный кран и вызовите специалиста сервисной службы. 	



Послепродажное обслуживание

Если вы не можете устранить неисправность самостоятельно (см. раздел «Неисправности и их устранение» → *"Неисправности и их устранение."* на страница 49, обратитесь в сервисную службу.

We will always find an appropriate solution to avoid unnecessary visits by engineers.

Please provide the after-sales service with the product number (E-Nr.) and the production number (FD) of the appliance.

E-Nr. _____ FD _____

Номер E Номер изделия
FD Заводской номер

Эту информацию можно найти (в зависимости от модели):

- С внутренней стороны дверцы загрузочного люка
- На задней стороне машины

Доверьтесь опыту производителя.

Свяжитесь с нами. Тогда вы будете уверены, что ремонт осуществляется квалифицированными специалистами и с использованием оригинальных запчастей.



Нормы расхода

Расход энергии и воды, продолжительность программы и остаточная влажность для основной программы стирки (приблизительные значения)

Программа	Загрузка	Расход электроэнергии*	Расход воды*	Продолжительность программы*
Хлопок 20°C	10,0 кг	0,47 кВт*ч	90 л	3¼ ч
Хлопок 40°C	10,0 кг	1,27 кВт*ч	90 л	4 ч
Хлопок 60°C	10,0 кг	1,48 кВт*ч	90 л	3¼ ч
Хлопок Эко 60°C **	10,0 кг	0,94 кВт*ч	72 л	6¾ ч
Хлопок Эко 60°C (стирка)	10,0 кг			
※ Интенсивная сушка + (Сушка в шкафу) (сушка) ***	6 кг	6,8 кВт*ч	152 л	12½ ч
Хлопок 90°C	10,0 кг	2,78 кВт*ч	90 л	3¼ ч
Синтетика 40°C	4,0 кг	0,81 кВт*ч	66 л	2½ ч
Смешанное бельё 40°C	4,0 кг	0,61 кВт*ч	47 л	1 ч
Тонкое бельё 30°C	2,0 кг	0,18 кВт*ч	36 л	¾ ч
Шерсть 30°C	2,0 кг	0,22 кВт*ч	41 л	¾ ч
※ Интенсивная сушка + (Сушка в шкафу) (сушка)	6,0 кг	3,66 кВт*ч	45 л	3½ ч

Значения, определяемые в соответствии с действующим стандартом EN50229.

* Фактические значения могут отличаться от указанных в зависимости от давления и жёсткости воды, температуры подаваемой воды, температуры окружающей среды, типа, количества и степени загрязнённости белья, используемого моющего средства, перепадов напряжения в электрической сети и выбранных дополнительных функций.

** Испытания для маркировки энергоэффективности ЕС в соответствии с действующим стандартом EN50229 и Директивой 96/60/ЕС для стирки с макс. загрузкой, холодной водой (15 °C) и максимальной скоростью отжима.

*** Испытания для маркировки энергоэффективности ЕС в соответствии с действующим стандартом EN50229 и Директивой 96/60/ЕС для стирки с макс. загрузкой, холодной водой (15 °C) и максимальной скоростью отжима и для сушки, которая разделена на 2 части для 2 циклов сушки.



Технические характеристики

Размеры:

848 mm x 598 mm x 590 mm

(ширина x глубина x высота)

Вес:

80 kg

Подключение к электросети:

Номинальное напряжение 220-240 V,
50 Hz

Минимальная защита проводки (≡)10
A

Номинальная мощность 1900-2300 W

Давление воды:

100–1000 кПа (1–10 бар)



Гарантия на систему «Aquastop»

Только для машин с системой «Aquastop»

В дополнение к претензиям по гарантии продавцу согласно договору купли-продажи и в дополнение к нашей гарантии на прибор мы несём ответственность за повреждения при следующих условиях:

1. Если пользователь понёс ущерб в результате затопления из-за неисправности системы «Aquastop», фирма обязуется его возместить.
2. Гарантийные обязательства действуют в течение срока службы машины.
3. Обязательным условием всех претензий по гарантии является правильная установка и подключение машины с системой «Aquastop» в соответствии с нашими инструкциями; сюда также входит правильная установка удлинителя для шланга системы защиты «Aquastop» (оригинальные принадлежности).
Наша гарантия не распространяется на подключение к повреждённым линиям или трубопроводам подачи до места подключения системы «Aquastop» к водопроводному крану.
4. Машины с системой «Aquastop» не нуждаются в присмотре и необходимости закрывать водопроводный кран по окончании работы.
Кран необходимо закрывать только в случае длительного отсутствия, например, во время отпуска на несколько недель.

Контактные данные для всех стран Вы найдете в прилагаемом списке сервисных служб.

BSH Hausgeräte GmbH
Carl-Wery-Straße 34
81739 München
GERMANY
siemens-home.bsh-group.com

Изготовлено ООО «БСХ Бытовые Приборы» под товарным знаком компании Сименс АГ



9001433436 (9912)