

EW8F1R69SA



---

**RU** Стиральная машина

---

Инструкция по эксплуатации



# СОДЕРЖАНИЕ

1. СВЕДЕНИЯ ПО ТЕХНИКЕ БЕЗОПАСНОСТИ.....	3
2. УКАЗАНИЯ ПО БЕЗОПАСНОСТИ.....	6
3. УСТАНОВКА.....	8
4. ОПИСАНИЕ ИЗДЕЛИЯ.....	11
5. ПАНЕЛЬ УПРАВЛЕНИЯ.....	13
6. ПЕРЕД ПЕРВЫМ ИСПОЛЬЗОВАНИЕМ.....	22
7. «СИСТЕМА AUTODOSE (AUTODOSING)».....	22
8. ПРОГРАММЫ.....	30
9.  НАСТРОЙКА СОЕДИНЕНИЯ WI-FI.....	37
10. ЕЖЕДНЕВНОЕ ИСПОЛЬЗОВАНИЕ.....	40
11. ПОЛЕЗНЫЕ СОВЕТЫ.....	45
12. УХОД И ОЧИСТКА.....	46
13. ПОИСК И УСТРАНЕНИЕ НЕИСПРАВНОСТЕЙ.....	54
14. ПОКАЗАТЕЛИ ПОТРЕБЛЕНИЯ.....	59
15. ТЕХНИЧЕСКИЕ ДАННЫЕ.....	60
16. ПРИНАДЛЕЖНОСТИ.....	61
17. КРАТКОЕ РУКОВОДСТВО.....	62

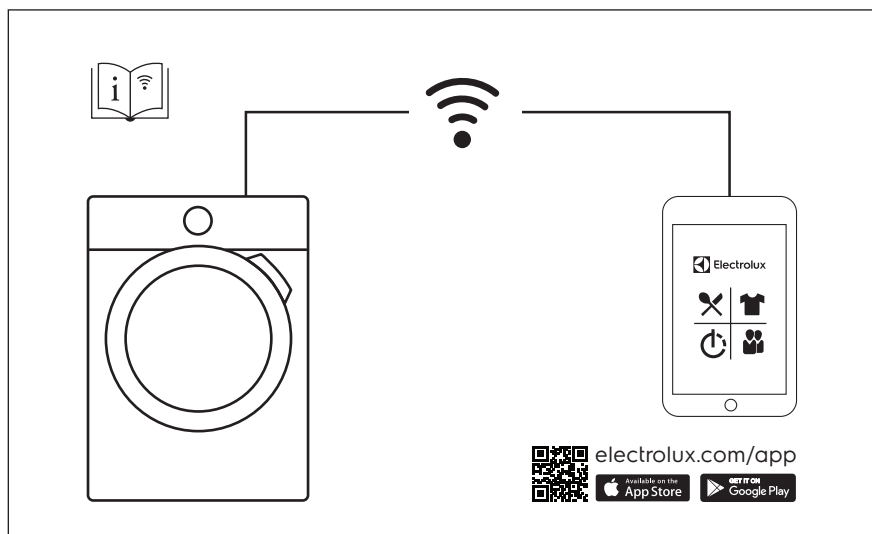

## МЫ ДУМАЕМ О ВАС

Благодарим вас за приобретение прибора Electrolux. Вы выбрали изделие, за которым стоят десятилетия профессионального опыта и инноваций. Уникальное и стильное, оно создавалось с заботой о вас. Поэтому когда бы вы ни воспользовались им, вы можете быть уверены: результаты всегда будут превосходными.

Добро пожаловать в Electrolux!

**На нашем веб-сайте вы сможете:**



Найти рекомендации по использованию изделий, руководства по эксплуатации, мастер устранения неисправностей, информацию о техническом обслуживании:

**[www.electrolux.ru/support](http://www.electrolux.ru/support)**



Зарегистрировать свое изделие для улучшения обслуживания:

**[www.promo.electrolux.ru](http://www.promo.electrolux.ru)**



Приобрести дополнительные принадлежности, расходные материалы и фирменные запасные части для своего прибора:

**[www.electrolux-1.ru](http://www.electrolux-1.ru)**

## ПОДДЕРЖКА ПОТРЕБИТЕЛЕЙ И СЕРВИСНОЕ ОБСЛУЖИВАНИЕ

Мы рекомендуем использовать оригинальные запчасти.

При обращении в сервис-центр следует иметь под рукой следующую информацию: модель, продуктовый номер (PNC), серийный номер.

Данная информация находится на табличке с техническими данными.

 **Внимание / Важные сведения по технике безопасности.**

 **Общая информация и рекомендации**

 **Информация по охране окружающей среды**

Право на изменения сохраняется.

### 1. СВЕДЕНИЯ ПО ТЕХНИКЕ БЕЗОПАСНОСТИ

Перед установкой и эксплуатацией прибора внимательно ознакомьтесь с приложенным руководством. Производитель не несет ответственность за какие-либо травмы или ущерб, возникшие вследствие неправильной установки или эксплуатации. Всегда храните эту Инструкцию под рукой в надежном месте для последующего использования.

## 1.1 Безопасность детей и лиц с ограниченными возможностями

- Данный прибор может эксплуатироваться детьми, если их возраст превышает 8 лет, и лицами с ограниченными физическими, сенсорными или умственными способностями и с недостаточным опытом или знаниями только при условии нахождения под присмотром лица, отвечающего за их безопасность, или после получения соответствующих инструкций, позволяющих им безопасно эксплуатировать электроприбор и дающих им представление об опасности, сопряженной с его эксплуатацией.
- Детям в возрасте от 3 до 8 лет, а также лицам с ярко выраженными и комплексными нарушениями здоровья запрещается находиться рядом с прибором, если только за ними не обеспечивается постоянный надзор.
- Детям младше 3 лет запрещается находиться рядом с прибором, если только за ними не обеспечивается постоянный надзор взрослых.
- Не позволяйте детям играть с прибором.
- Храните все упаковочные материалы вне досягаемости детей и утилизируйте их надлежащим образом.
- Храните моющие средства вне досягаемости детей.
- Не подпускайте детей и домашних животных к прибору, когда его дверца открыта.
- Если прибор оснащен устройством защиты детей, его следует включить.
- Очистка и доступное пользователю техническое обслуживание прибора не должно производиться детьми без присмотра.

## 1.2 Общие правила техники безопасности

- Не вносите изменения в характеристики данного прибора.
- Прибор предназначен для домашнего бытового и аналогичного применения, например:
  - в помещениях, служащих кухнями для обслуживающего персонала в магазинах, офисах и на других рабочих местах;
  - для использования клиентами отелей, мотелей мини-гостиниц типа «ночлег и завтрак» и других мест проживания;
  - в местах общего пользования в многоквартирных домах или прачечных самообслуживания.
- Не превышайте максимально допустимую загрузку в 9 кг (см. Главу «Таблица программ»).
- Рабочее давление воды в точке ее поступления из водопроводной сети должно находиться в пределах 0,5 бар (0,05 МПа) и 8 бар (0,8 МПа).
- Вентиляционное отверстие в днище не должно перекрываться ковровым покрытием, ковриком, подставкой или любым иным напольным покрытием.
- При подключении прибора к водопроводу должны использоваться новые поставляемые с ним комплекты шлангов или другие новые комплекты шлангов, поставленные авторизованным сервисным центром.
- Использовать старые комплекты шлангов нельзя.
- В случае повреждения кабеля электропитания во избежание поражения электрическим током он должен быть заменен изготовителем, авторизованным сервисным центром или специалистом с аналогичной квалификацией.
- Перед выполнением любых операций по чистке и уходу выключите прибор и извлеките вилку сетевого шнура из розетки.

- Не используйте для чистки прибора водоразбрызгиватели высокого давления или пар.
- Протрите прибор влажной тряпкой. Используйте только нейтральные моющие средства. Не используйте абразивные средства, абразивные губки, растворители или металлические предметы.

## 2. УКАЗАНИЯ ПО БЕЗОПАСНОСТИ

### 2.1 Установка



Установку следует выполнять в соответствии с действующими местными нормами.

- Перед установкой прибора удалите всю упаковку и вывинтите все транспортировочные винты и резиновую втулку с пластиковой проставкой.
- Сохраните транспортировочные болты в надежном месте. Если в будущем прибор понадобится перевезти на другое место, их следует установить на место, чтобы заблокировать барабан во избежание внутренних повреждений прибора.
- Никогда не забывайте о мерах предосторожности при его перемещении: прибор имеет большой вес. Всегда используйте защитные перчатки и закрытую обувь.
- Следуйте инструкциям по установке прибора (см. главу "Установка").
- Не устанавливайте и не подключайте прибор, имеющий повреждения.
- Не устанавливайте и не эксплуатируйте прибор в помещениях, где температура может упасть ниже 0°C или там, где он может оказаться под действием атмосферных условий.
- Пол на месте установки прибора должен быть ровным, прочным, чистым и не бояться нагрева.
- Убедитесь, что между днищем прибора и полом имеется достаточная вентиляция.
- После установки прибора в рабочее положение при помощи спиртового уровня убедитесь в том, что прибор выровнен надлежащим образом. В противном случае отрегулируйте соответствующим образом высоту ножек.
- Не устанавливайте прибор непосредственно над сливным отверстием в полу.
- Не допускайте попадания на прибор воды и не подвергайте его воздействию повышенной влажности.
- Не устанавливайте прибор там, где его дверцу будет невозможно полностью открыть.
- Не помещайте под прибор закрытый контейнер для сбора воды на случай возможной ее протечки. Чтобы узнать, какие аксессуары можно использовать с вашим прибором, обратитесь в авторизованный сервисный центр.

### 2.2 Подключение к электросети



#### **ВНИМАНИЕ!**

Существует риск пожара и поражения электрическим током.

- Прибор должен быть заземлен.
- Включайте прибор только в установленную надлежащим образом электророзетку с защитным контактом.
- Убедитесь, что параметры, указанные на табличке с

техническими данными, соответствуют характеристикам электросети.

- Не используйте тройники и удлинители.
- Позаботьтесь о том, чтобы не повредить вилку и сетевой кабель. В случае необходимости замены сетевого шнура она должна быть выполнена нашим авторизованным сервисным центром.
- Вставляйте вилку сетевого кабеля в розетку только по окончании установки прибора. Убедитесь, что после установки прибора к вилке электропитания имеется свободный доступ.
- Не беритесь за кабель электропитания или за его вилку мокрыми руками.
- Для отключения прибора от электросети не тяните за кабель электропитания. Всегда беритесь за саму вилку.

### 2.3 Подключение к водопроводу

- Не повреждайте шланги для воды.
- Перед подключением к новым или давно не использовавшимся трубам, а также в случае, если производились ремонтные работы или устанавливались новые устройства (счетчики воды и т.д.) дайте воде стечь, пока она не станет прозрачной и чистой.
- В ходе и по окончании первого использования прибора убедитесь в отсутствии видимых утечек воды.
- Если длины шланга не хватает, не используйте удлинитель шланга. Обратитесь в авторизованный сервисный центр для замены наливного шланга.
- В ходе распаковки прибора может иметь место вытекание воды из сливного шланга. Это объясняется тем, что прибор проходит тестирование с использованием воды на заводе-изготовителе.
- Запрещается удлинять сливной шланг более чем до 400 см. Для замены сливного шланга и его

удлинения обращайтесь в авторизованный сервисный центр.

- Убедитесь, что после установки прибора к водопроводному крану имеется свободный доступ.

### 2.4 Использование



#### **ВНИМАНИЕ!**

Существует риск травмы, поражения электрическим током, пожара, получения ожогов или повреждения прибора.

- Следуйте правилам по безопасному обращению, приведенным на упаковке мощного средства.
- Не помещайте на прибор, рядом с ним или внутрь него легковоспламеняющиеся вещества или изделия, пропитанные легковоспламеняющимися веществами.
- Не стирайте вещи, сильно загрязненные маслом, жиром или другими веществами, содержащими жиры. Это может привести к повреждению резиновых деталей стиральной машины. Перед загрузкой таких изделий в стиральную машину необходимо произвести их предварительную стирку вручную.
- Не прикасайтесь к стеклянной дверце во время работы программы. Стекло может быть горячим.
- Удостоверьтесь, что из белья извлечены все металлические предметы.

### 2.5 Сервис

- Для ремонта прибора обратитесь в авторизованный сервисный центр.
- Применяйте только оригинальные запасные части.

### 2.6 Утилизация



#### **ВНИМАНИЕ!**

Существует опасность травмы или удушья.

- Отключите прибор от электросети и водопроводной сети.
- Обрежьте кабель электропитания как можно ближе к прибору и утилизируйте его.
- Удалите защелку дверцы, чтобы дети или домашние животные не оказались заблокированными в барабане.
- Утилизируйте прибор в соответствии с местными требованиями к утилизации отработанного электрического и электронного оборудования (WEEE).

## 3. УСТАНОВКА



### ВНИМАНИЕ!

См. главы, содержащие сведения по технике безопасности.

### 3.1 Распаковка

1. Снимите закрывающую прибор пленку. При необходимости воспользуйтесь режущим инструментом.

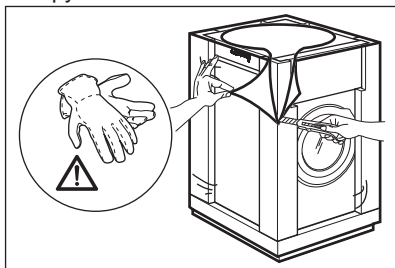

2. Удалите картонный верх и упаковочные элементы из полистирола.

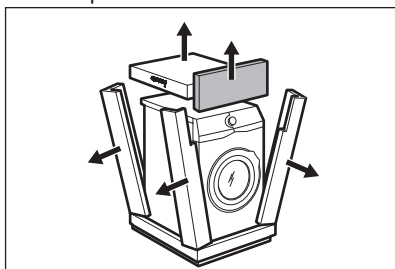

3. Откройте дверцу. Выньте все белье из барабана.

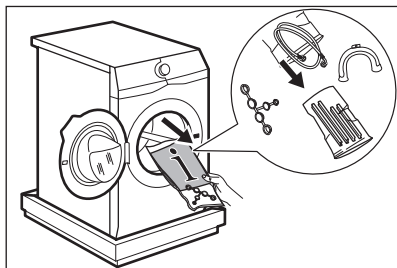

4. Положите один из передних полистирольных элементов упаковки на пол позади прибора. Осторожно положите прибор на его заднюю сторону.

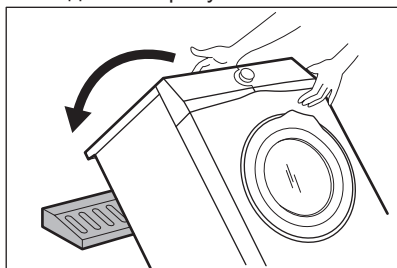

5. Удалите защиту из полистирола с прибора. Верните прибор в вертикальное положение.

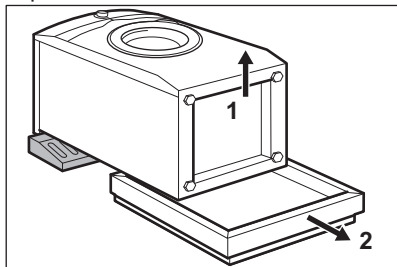

6. Отсоедините сетевой кабель и сливной шланг от держателей для шлангов.



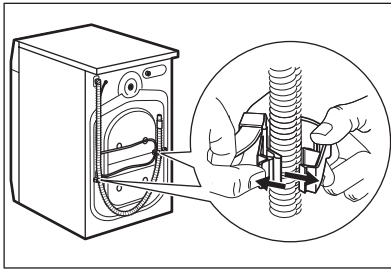

**i** Рекомендуется сохранить упаковку и транспортировочные болты на случай, если потребуется любое дальнейшее перемещение прибора.

**i** При этом может иметь место вытекание воды из сливного шланга. Это объясняется тем, что стиральная машина прошла тестирование на производстве.

7. Извлеките три транспортировочных болта и выньте пластиковые вставки.

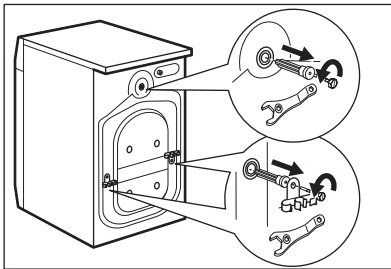

8. Вставьте в отверстия пластиковые заглушки, которые находятся в пакете с руководством пользователя.

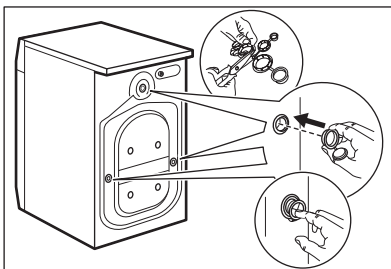

## 3.2 Сведения по установке

### Размещение и выравнивание

Выровняйте прибор надлежащим образом, чтобы предотвратить появление вибрации, шума и перемещение прибора во время работы.

1. Установите прибор на ровный твердый пол. Прибор должен стоять ровно и устойчиво. Позаботьтесь о том, чтобы прибор не касался стен или других приборов или предметов мебели; убедитесь в циркуляции воздуха под прибором.

2. Завинчивая или вывинчивая ножки, установите прибор строго по горизонтали. Все ножки должны надежно стоять на полу.



#### **ВНИМАНИЕ!**

Не выравнивайте прибор путем подкладывания под ножки прибора кусочки картона, дерева и других подобных материалов.

### Наливной шланг



#### **ПРЕДУПРЕЖДЕНИЕ**

Убедитесь, что шланги не повреждены и проверьте все соединения на предмет утечек. Если длины шланга не хватает, не используйте удлинитель шланга. Обратитесь в сервисный центр для замены наливного шланга.

1. Подсоедините наливной шланг к задней части прибора.

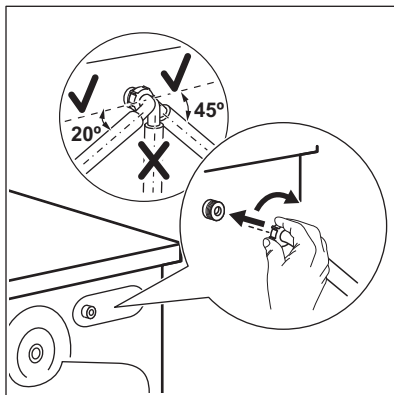

2. Поверните шланг влево или вправо в зависимости от расположения водопроводного крана. Убедитесь, что наливной шланг находится не в вертикальном положении.

3. При необходимости ослабьте зажимную гайку и расположите его нужным образом.

4. Присоедините наливной шланг к водопроводному крану холодной воды с резьбой 3/4 дюйма.

### Слив воды

Сливной шланг должен быть находиться на высоте не менее 60 см и не более 100 см.

**i** Запрещается удлинять сливной шланг более чем до 400 см. Для замены сливного шланга и его удлинения обращайтесь в авторизованный сервисный центр.

Подключение сливного шланга можно осуществить несколькими различными способами:

1. Согнув сливной шланг в форме подковы и зафиксировав его в пластиковой направляющей для шланга.

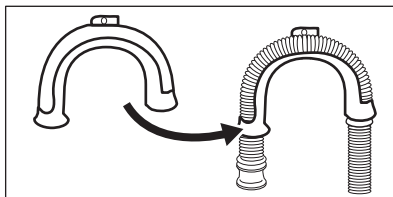

2. Путем установки шланга на край раковины - Привяжите направляющую к водопроводному вентилю или прикрепите ее к стене.

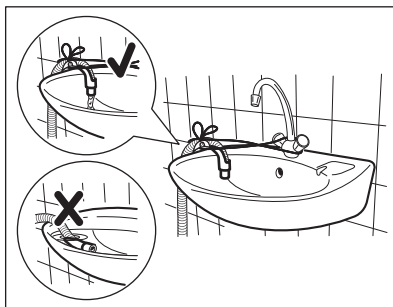

**i** Убедитесь, что пластиковая направляющая не смещается, когда прибор производит слив воды, а конец сливного шланга не погружен в воду. В противном случае возможно попадание сточной воды обратно в прибор.

3. Если конец сливного шланга выглядит так, как показано на рисунке, можно ввести его непосредственно в трубу.

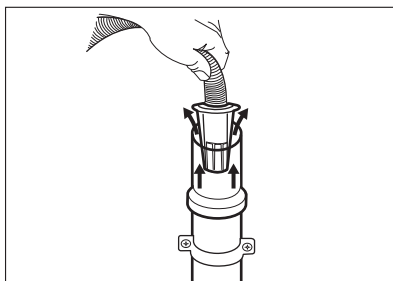

4. Путем подключения к стояку с впускным отверстием - Подсоедините сливной шланг непосредственно к сливной трубе. См. Рисунок.

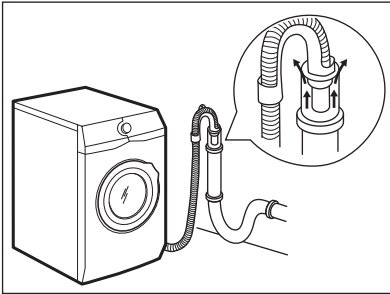

**i** Конец сливного шланга всегда должен вентилироваться, т.е. внутренний диаметр сливной трубы (мин. 38 мм - мин. 1.5") должен быть больше внешнего диаметра сливного шланга.

5. Без помощи пластиковой направляющей для шланга, к сливному отверстию сливной трубы- Вставьте сливной шланг в сливную трубу и закрепите муфтой. См. Рисунок.

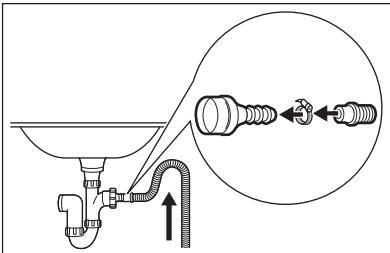

Обязательно согните сливной шланг в форме подковы, чтобы предотвратить попадание содержимого слива из раковины обратно в прибор.

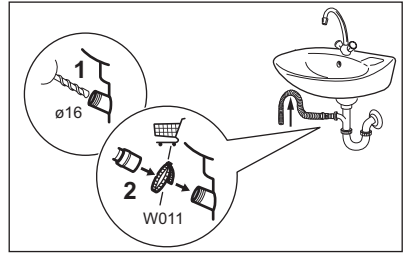

Вставьте сливной шланг в сливную трубу и закрепите муфтой. Обязательно согните сливной шланг в форме подковы, чтобы предотвратить попадание содержимого слива из раковины обратно в прибор.

6. Подсоедините шланг непосредственно к сливной трубе, встроенной в стену помещения: вставьте шланг и закрепите муфтой.

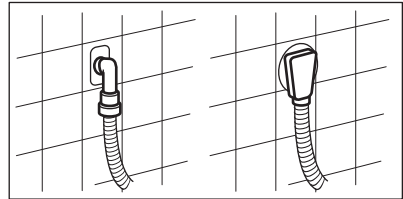

## 4. ОПИСАНИЕ ИЗДЕЛИЯ

### 4.1 Особые функции

Ваша новая стиральная машина отвечает всем современным требованиям, предъявляемым к эффективной и надлежащей стирке белья при низком расходе воды, энергии и моющих средств.

- **Система AutoDose** автоматически выдает нужное количество моющего средства согласно загрузке; в ящике находятся два встроенных резервуара (моющее средство + смягчитель для тканей) и два дополнительных отделения для добавления моющего средства и добавок вручную. Это

- обеспечивает максимум гибкости при эксплуатации.
- **Соединение Wi-Fi** и опция **Удаленный старт** обеспечивает возможность удаленного запуска цикла, интерактивного контроля стиральной машины и контроля состояния цикла стирки.
  - **Система СвежийАромат** в сочетании с программами обработки паром **Кашемир** и **Свежий Аромат**: идеальное решение, когда требуется освежить даже самые деликатные предметы белья, избежав при этом стирки. Помимо избавления белья от неприятных запахов и складок, воспользуйтесь тонким ароматизатором эксклюзивной разработки **ELECTROLUX** и придайте белью приятный вид как только что после стирки.
  - **Система UltraCare** разработана для защиты волокон ткани при помощи различных этапов предварительного смешивания, позволяющих растворить в воде сначала моющее средство, а затем и кондиционер для белья до того, как они попадут на белье. Это позволяет обеспечить охват и заботу о каждом волокне.
  - Пар предоставляет быструю и удобную возможность освежить одежду. Бережные программы обработки паром устраняют неприятные запахи и уменьшают складки в сухой одежде, после чего ей требуется минимум глажки. **Опция + Пар** завершает каждый цикл бережной обработкой паром, которая снимает напряжение внутри волокон и уменьшает образование складок на одежде. Гладить будет легче!
  - **Опция Интенсивно** производит предварительную обработку стойких пятен, оптимизируя эффективность стирки.
  - Благодаря **опции + Мягкость** кондиционер для белья равномерно распределяется по всему белью и глубоко проникает в волокна ткани, обеспечивая идеальную мягкость.
  - Система **SensiCare System** определяет объем загрузки и в течение 30 секунд вычисляет продолжительность программы. Программа стирки подбирается к конкретной загрузке и типу белья, позволяя избежать излишних трат времени, энергии и воды.

## 4.2 Обзор прибора

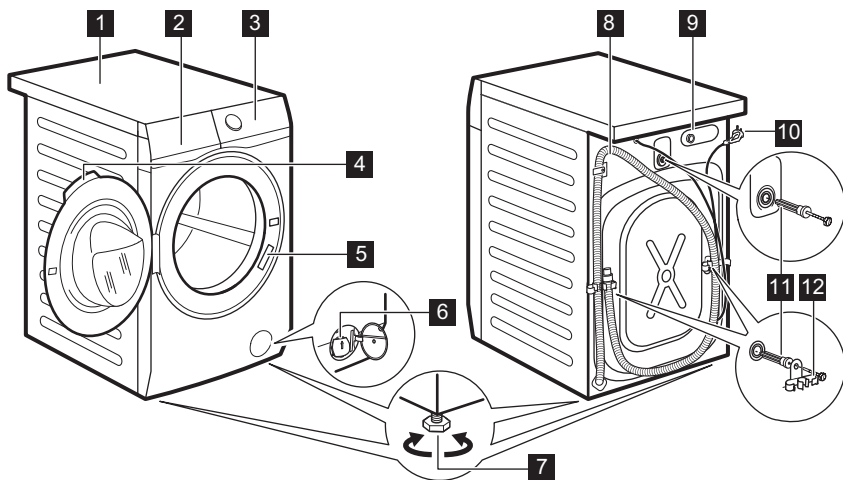

- 1 Верхняя панель
- 2 Дозатор моющего средства с резервуарами системы AutoDose и отделениями для добавки средств вручную.
- 3 Панель управления
- 4 Рукоятка дверцы
- 5 Табличка с техническими данными
- 6 Фильтр сливного насоса
- 7 Ножки для выравнивания прибора
- 8 Сливной шланг
- 9 Штуцер для подсоединения наливного шланга
- 10 Сетевой кабель
- 11 Транспортировочные болты
- 12 Держатель для шланга

## 5. ПАНЕЛЬ УПРАВЛЕНИЯ

### 5.1 Описание панели управления

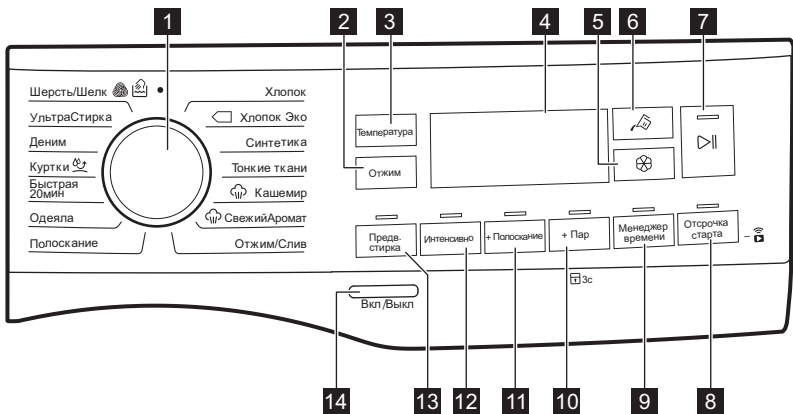

Не все опции функции доступны для всех программ стирки. Проверьте совместимость опций и программ стирки в параграфе «Совместимость программ и опций с системой AutoDose» главы «Программы». В случае, если выбор одной из опций/функций исключает использование другой, прибор не позволит одновременно выбрать несовместимые опции. Экран и сенсоры всегда должны быть чистыми и сухими.

<b>1</b>	<b>Селектор программ</b>	Выбор требуемой программы мойки. Подробнее см. главу «Программы».
----------	--------------------------	---

## 2 Отжим выключатель

При выборе программы прибор автоматически выбирает скорость отжима по умолчанию.

Многократным касанием данной кнопки можно:

- **Изменить скорость отжима.** На дисплее отображается только набор скоростей отжима, доступных для выбранной пользователем программы.
- **— — — Выбрать опцию «Без отжима».** Используйте данную опцию для отключения этапа отжима. Прибор выполняет только этап слива воды для выбранной программы стирки. Используйте данную опцию для очень деликатных тканей. Для некоторых программ стирки на этапе полоскания используется больший объем воды.

При помощи кнопки Отжим также можно установить:

-  **Включение опции «Остановка с водой в баке».** После последнего полоскания вода не сливается для предотвращения образования складок на белье. Программа стирки завершается с водой в барабане; этап заключительного отжима не производится.

На дисплее отображается индикатор .

Дверца остается заблокированной. Барабан регулярно совершает вращения для предотвращения образования складок. Чтобы открыть дверцу, необходимо слить воду.

Коснитесь кнопки Старт/Пауза  прибор выполнит отжим и слив воды.

-  **Включение опции тихой стирки.** Все этапы отжима (промежуточный и заключительный) отменяются, и программа завершается, когда в баке есть вода. Это помогает уменьшить образование складок.

Поскольку программа отличается низкой шумностью, ее удобно использовать в ночное время, когда стоимость электроэнергии ниже. В некоторых программах при полосканиях используется большее количество воды.



На дисплее отображается индикатор .

Дверца остается заблокированной. Барабан регулярно совершает вращения для предотвращения образования складок. Чтобы открыть дверцу, необходимо слить воду.

Коснитесь кнопки Старт/Пауза  прибор произведет только этап слива.



Прибор автоматически произведет слив воды приблизительно через 18 часов.

3	<b>Температура Сенсорная кнопка</b>	<p>При выборе программы стирки прибор автоматически предлагает температуру по умолчанию. Многократным касанием данной кнопки добейтесь вывода на дисплей требуемого значения температуры. Появление на дисплее индикатора «_ _» означает, что прибор не будет подогревать воду.</p>
4	<b>Дисплей</b>	<p>Предоставляет информацию о настройке программы. Подробнее см. параграф «Дисплей».</p>
5	 <b>AutoDose Сенсорная кнопка кондиционера для белья</b>	<p>Предназначена для включения и выключения автоматической выдачи кондиционера для белья. Подробнее см. главу «Система AutoDose (Autodosing)».</p>
6	 <b>AutoDose Сенсорная кнопка «Жидкое средство для стирки»</b>	<p>Предназначена для включения и выключения автоматической выдачи моющего средства. Подробнее см. главу «Система AutoDose (Autodosing)».</p>
7	 <b>Старт/Пауза Сенсорная кнопка</b>	<p>Коснитесь данной кнопки для запуска, постановки прибора на паузу или прерывания выполняющейся программы.</p>



8

Сенсорная кнопка «Удаленный запуск»/Отсрочка старта

Многократным нажатием кнопки выберите одну из двух опций или обе опции одновременно.  
На дисплее появится соответствующий индикатор.

- «Удаленный запуск»**  
Используйте данную опцию для подключения прибора к приложению.  
Коснитесь данной кнопки. На дисплее на несколько секунд мигает индикатор .  
После касания кнопки Старт/Пауза на дисплее высветится индикатор ; «Удаленный запуск» подтвержден.



Если нажать кнопку Старт/Пауза после того, как индикатор прекратит мигать, вместо включения режима удаленного пуска будет запущена заданная программа.

- Отсрочка старта**  
С помощью этой опции можно отложить запуск программы на более удобное время.  
Многократным касанием кнопки установите требуемую отсрочку. Время увеличивается шагами по 30 минут до 90 минут, а далее от 2 часов до 20 часов.  
После касания кнопки Старт/Пауза на дисплее отображается индикатор и выбранное значение отсрочки, а прибор приступает к обратному отсчету.

9

Менеджер времени Сенсорная кнопка

С помощью этой опции можно уменьшить продолжительность программы. См. параграф «Менеджер времени».

10

+ Пар Сенсорная кнопка

Данная опция добавляет этап обработки паром, за которым по окончании программы стирки следует короткий этап «антисминание».  
Этап обработки паром уменьшает складки на ткани и облегчает глажку.  
Во время выполнения этапа обработки паром на дисплее мигает индикатор .









Данная опция может увеличить продолжительность стирки.

При окончании программы на дисплее высветится ; индикатор погаснет.



Загрузка малого количества белья способствует достижению более высоких результатов.



 <p><b>Защита от детей</b></p>	<p>С помощью этой опции можно заблокировать панель управления от детей.          Чтобы <b>включить/выключить</b> эту опцию, нажмите кнопку + Пар и удерживайте ее, пока на дисплее не  <b>включится и не выключится</b>.          Если она включена, при нажатии любой кнопки ее подсветка мигнет трижды.</p>
<p><b>11 + полоскание</b>  <b>Сенсорная кнопка</b></p>	<p>Данная опция позволяет добавить к выбранной программе стирки несколько полосканий.          Данная опция предназначена для людей с аллергией с остаткам моющего средства и для людей с чувствительной кожей.</p> <p> Данная опция увеличивает продолжительность стирки.</p> <p>Загорится соответствующий индикатор над сенсором; он будет гореть постоянно в течение последующих циклов, пока данная опция не будет выключена.</p>
<p> <b>Постоянное включение опции «Софт Плюс»</b></p>	<p>Используйте данную опцию для оптимизации распределения кондиционера для белья и достижения большей мягкости белья.          Рекомендуется включать ее при использовании кондиционер для белья.          Чтобы <b>включить/выключить</b> эту опцию, нажмите кнопку + полоскание и удерживайте ее, пока на дисплее не  <b>включится и не выключится</b>.</p> <p> Данная опция увеличивает продолжительность стирки.</p> <p>Опция остается включенной во время последующих циклов до тех пор, пока не будет отключена.</p>

Коснитесь данной кнопки для добавления к программе этапа интенсивной стирки.  
Над сенсорной клавишей при этом горит соответствующий индикатор.  
При нажатии данной кнопки рядом с символом моющего средства появляется индикатор  $\oplus$ , а прибор автоматически выдает дополнительное количество моющего средства при включении автоматического резервуара с моющим средством.

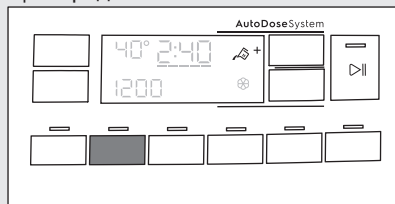

## 12 Интенсивно Сенсорная кнопка

Если автоматический резервуар с моющим средством выключен, возможно использование данной опции как в обычной стиральной машине; для этого необходимо залить моющее средство или добавку в отделение для добавления средств вручную.



При нажатии кнопки резервуара с моющим средством при включенной опции Интенсивно функция AutoDose выключается, но опция Интенсивно продолжает работать при ручном режиме.



Данная опция увеличивает продолжительность стирки.

## 13 Предв. стирка Сенсорная кнопка

Опция используется для добавления перед этапом стирки этапа предварительной стирки при 30°C.

Над сенсорной клавишей при этом горит соответствующий индикатор.

Рекомендуется выбирать данную опцию для сильно загрязненного белья, особенно если на нем имеется песок, пыль, грязь или другие твердые частицы.

На этапе предварительной стирки будет автоматически добавлено дополнительное количество моющего средства.



Если при выборе этапа предварительной стирки включена система AutoDose, прибор произведет автоматическое дозирование моющего средства. Если система AutoDose отключена, поместите дозирующий шарик с моющим средством/добавкой внутрь барабана.



Данные опции могут увеличить продолжительность стирки.

**Звуковая сигнализация**

Прибор имеет возможность выдачи разнообразных звуковых сигналов, выдаваемых в следующих случаях:

- При включении вами прибора (особый короткий сигнал).
- При выключении вами прибора (особый короткий сигнал).
- При касании кнопок (щелчки).
- При неверном выборе (3 коротких звука).
- При завершении программы (последовательность звуков, длящаяся примерно 2 минуты).
- При неисправности прибора (последовательность звуков, длящаяся примерно 5 минут).

Для **выключения/включения** звуковой сигнализации по окончании программы одновременно коснитесь кнопок Предв. стирка и Интенсивно и удерживайте их в течение 6 секунд.



При обнаружении неисправности звуковые сигналы будут подаваться даже в случае их отключения.

**14 Вкл/Выкл кнопка**



Поскольку функция автоотключения автоматически выключает прибор для экономии электроэнергии, в ряде случаев вам может потребоваться снова включить прибор. Подробнее см. параграф «Опция ожидания» главы «Ежедневное использование».

Нажмите и удерживайте данную кнопку в течение нескольких секунд, чтобы включить или выключить прибор. При включении и выключении прибора будут выданы два различных звуковых сигнала.

**5.2 Дисплей**

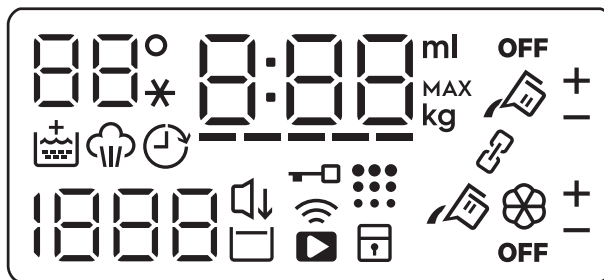



















88°

Область температуры:

88° Индикация температуры.

-\_\* Индикатор холодной воды.

	Индикатор блокировки от детей.
	Индикатор соединения Wi-Fi.
	Индикатор удаленного пуска.
	Индикатор блокировки дверцы.
	Индикатор отсрочки пуска.
	<p>Цифровой индикатор может отображать:</p> <ul style="list-style-type: none"> <li>• Продолжительность программы, напр., 240.</li> <li>• Время отсрочки, напр., 2ч.</li> <li>• Окончание цикла: 000.</li> <li>• Код неисправности, напр., E2 1.</li> <li>• Индикатор ошибки: - - -.</li> <li>• Сообщения о других настройках.</li> </ul>
	Индикатор Менеджер времени.
	Индикатор «Софт Плюс».
	Индикатор этапа обработки паром.
	Индикация очистки барабана. Данный значок уведомляет о том, что рекомендуется произвести очистку барабана.
	<p>Область отжима:</p> <p>Индикатор скорости отжима</p> <p>- - - Индикатор «Без отжима». Этап отжима отключен.</p>
	Индикатор Отсутствие шума.
	Индикатор остановки с водой в баке.
	<p>Индикатор максимального веса загрузки (см. параграф «Определение загрузки SensiCare System»).</p> <p><b>MAX</b> Индикатор мигает, когда загрузка белья превышает максимальный объем, определенный для выбранной программы.</p>
	Индикатор количества жидких добавок (см. главу «Система AutoDose (Autodosing)»).
	Индикатор резервуара AutoDose для мощного средства. Когда индикатор горит, прибор автоматически дозирует мощное средство.
	Индикатор резервуара AutoDose для кондиционера для белья. Когда индикатор горит, прибор автоматически дозирует кондиционер для белья.

<b>OFF</b>	Индикатор состояния системы AutoDose. Индикатор загорается, когда функция AutoDose отключена.
	Индикатор совмещенного режима. Индикатор загорается, когда оба резервуара совмещены и заполнены одним и тем же моющим средством. Функция AutoDose для кондиционера для белья при этом выключена.

### 5.3 Менеджер времени

Данная опция позволяет уменьшить продолжительности программы в зависимости от размера загрузки и степени загрязненности.

При выборе программы стирки на дисплее отображается ее продолжительность по умолчанию и тире -----

Коснитесь кнопки Менеджер времени для уменьшения времени продолжительности программы согласно вашим требованиям. На дисплее отобразится новое значение продолжительности программы, а количество тире соответственно уменьшится:

----- подходит для полной загрузки одежды обычной степени загрязненности.

---- подходит для быстрого цикла полной загрузки одежды легкой степени загрязненности.

--- подходит для быстрого цикла обработки загрузки сниженного объема загрузки (рекомендуется половинная загрузка от максимального объема).

- самый короткий цикл для того, чтобы освежить небольшое количество белья.

Менеджер времени может использоваться только с программами в таблице.

Индикатор	Индикатор		
	Хлопок	Хлопок Эко 	Синтетика
----- 1)	■	■	■
----	■	■	■
---	■	■	■
--	■	■	■
-	■	■	■

1) Продолжительность для всех программ по умолчанию.

#### Менеджер времени с программами обработки паром

При выборе программы обработки паром используйте данную кнопку для выбора одного из трех уровней пара. Продолжительность программы пропорционально уменьшится:



- ---- : максимум
- --- : средний уровень.
- - : минимум.

## 6. ПЕРЕД ПЕРВЫМ ИСПОЛЬЗОВАНИЕМ



В ходе установки или перед первым использованием внутри прибора можно заметить некоторое количество воды. Вода остается в приборе после полной заводской проверки работоспособности, которая производится чтобы потребитель гарантированно получил идеально работающий прибор, и не должна служить причиной для беспокойства.

1. Удостоверьтесь, что из прибора извлечены все транспортировочные болты.

2. Убедитесь, что подача электропитания не отключена, а водопроводный кран открыт.
3. Убедитесь, что резервуары AutoDose заполнены жидким моющим средством  и кондиционером для белья . См. параграф «Основные установки AutoDose» главы «Система AutoDose».
4. Залейте в барабан 2 литра воды. Это приведет в действие систему слива.
5. Не загружая в прибор белья, выберите и запустите программу для стирки изделий из хлопка на максимальной температуре. Эта процедура удалит из барабана и бака какие бы то ни было загрязнения.

## 7. «СИСТЕМА AUTODOSE (AUTODOSING)»



Внимательно прочитайте настоящую главу.

### 7.1 Введение

Нужное количество моющего средства и кондиционера для белья улучшает уход за бельем и обеспечивает оптимальные результаты стирки.

Излишнее количество моющего средства повредит одежде, а недостаточное — не обеспечит оптимальных результатов стирки.

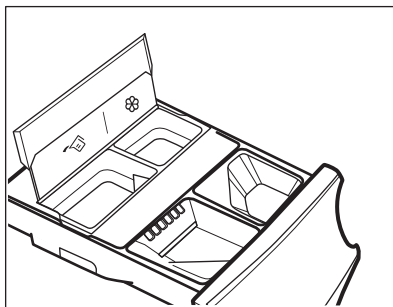

Прибор оснащен системой автодозировки, способной автоматически обеспечить необходимое дозирование моющего средства и кондиционера для белья. Это позволяет сохранить целостность ткани и яркость цветов.



 Резервуар AutoDose для моющего средства.

 Резервуар AutoDose для кондиционера для белья.

**Заводские настройки прибора должны отвечать требованиям и привычкам большинства пользователей.**

Если на дисплее отображаются индикаторы  и/или , то после запуска программы прибор автоматически выдаст нужное количество моющего средства и

кондиционера для белья для конкретной загрузки.

**i** В ряде программ система AutoDose не задействуется (в данном случае высвечивается **OFF**, а индикаторы  и/или  на дисплее не отображаются), поскольку имеются виды белья, для которых необходимы особые моющие средства или добавки. При использовании **OFF** наливайте моющее средство и другие добавки в соответствующие контейнеры для ручной заливки.  
См. «Совместимость программ и опций с системой AutoDose» в главе «Программы».

**i** Подробное описание AutoDose и включение дополнительных настроек доступно при загрузке приложения.

## 7.2 Дозатор моющего средства с резервуарами системы AutoDose и отделениями для добавки средств вручную.

**i** При использовании моющих средств и других добавок всегда следуйте инструкциям, приведенным на упаковке средств для стирки. В любом случае рекомендуется не превышать максимальный уровень для каждого отделения (**MAX**).

**В случае, если в заданной программе выбраны оба резервуара системы AutoDose моющее средство и кондиционер для белья выдаются автоматически.**

**Если в заданной программе выключен один или оба резервуара системы AutoDose (OFF) добавьте средства в нужное отделение вручную.**

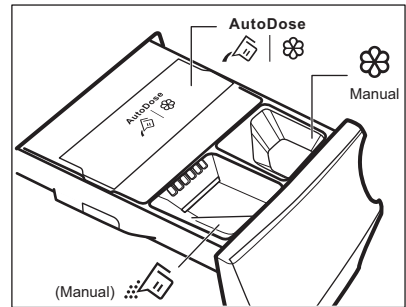

**⚠ ВНИМАНИЕ!**  
**Не добавляйте моющее средства в отделение системы AutoDose.**

-  |  Резервуары AutoDose жидкого моющего средства  и кондиционера для белья .
-  Отделение для добавления средств вручную на этапе стирки: **порошковое или жидкое моющее средство.**

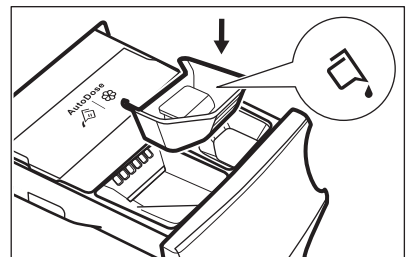



При использовании жидкого моющего средства не забудьте установить **специальный контейнер для жидких моющих средств**. См. параграф «Добавление моющего средства и добавок вручную» в данной главе. При поставке прибора контейнер для жидкого моющего средства находится внутри барабана.



- **Manual** Отделение для добавления **жидких добавок** (смягчителя тканей, кондиционера для белья, подкрахмаливающего средства) вручную.
- **MAX** Максимально допустимый уровень для моющего средства/ жидких добавок.

### 7.3 AutoDose основные установки

**По умолчанию заданы следующие заводские дозировки для больших загрузок: 90 мл для резервуара с моющим средством и 25 мл для резервуара с кондиционером для белья; данные установки удовлетворяют большинству сценариев использования. Прибор вычислит точную дозировку для каждой стирки, отталкиваясь от данных дозировок.**

Тем не менее, в ряде исключительных условий (очень мягкая или очень жесткая вода) и моющего средства с отличительными свойствами (например, высокой концентрации) мы рекомендуем скорректировать эти заданные по умолчанию установки, ориентируясь на инструкции,

приведенные на упаковках моющего средства и кондиционера для белья. Например, при использовании моющего средства высокой концентрации может потребоваться значительное уменьшение заданной по умолчанию дозировки.

Если результаты стирки неудовлетворительны или если во время стирки образуется большое количество пены, может потребоваться изменение данной настройки. Ознакомьтесь с параграфом «Режим настройки системы AutoDose», в котором описано изменение основных установок, но перед этим:

#### 1. Определите уровень жесткости воды.

Уточните жесткость воды в своем регионе. Уровни жесткости обычно обозначаются как: мягкая, средняя и жесткая.

При необходимости обратитесь в местную службу водоснабжения, чтобы узнать уровень жесткости воды в вашем регионе.

#### 2. Определите пользовательскую дозировку моющего средства.

Уточните рекомендованные количества моющего средства / кондиционера для белья, сверившись с этикетками на упаковках. Данные рекомендации даются с учетом трех различных факторов:

- Уровень жесткости воды (см. таблицу ниже);
- Обычный уровень загрязненности.
- Номинальная вместимость прибора (напр., из расчета максимальной загрузки в 9 кг). Если данные на упаковке средства приведены для приборов с меньшей вместимостью, пользовательскую дозировку следует повысить.





## Уровни жесткости воды

уровней	Диапазон жесткости воды				
	°f <sup>1)</sup>	°d <sup>2)</sup>	°e <sup>3)</sup>	ммоль/л	ч./млн.
Мягкая	<15	<8	<10	<1.4	<140
Средняя <sup>4)</sup>	15 - 25	8 - 14	0 - 17	1.5 - 2.5	150 - 250
Жесткая	>25	>14	>17	>2.5	>250

- 1) Градусы по французскому стандарту
- 2) Градусы по немецкому стандарту
- 3) Градусы по английскому стандарту
- 4) Заводская установка; отвечает требованиям большинства сценариев эксплуатации.

## 7.4 Режим настройки системы AutoDose

**i** Прежде чем продолжить работу с какими-либо установками программ войдите в режим настройки системы AutoDose. Работа в режиме настройки может отменить временные установки.

1. Нажмите и удерживайте кнопку Вкл/Выкл в течение нескольких секунд, чтобы включить прибор.
2. Подождите около 10 секунд, которые требуются прибору на проведение внутренних проверок.
3. Для вызова режима настройки одновременно нажмите и удерживайте кнопки Температура и Отжим в течение нескольких секунд, пока не дисплее не отобразится значок **SEt** слева и не замигают значки резервуара для моющего средства  и резервуара для кондиционера для белья  справа.

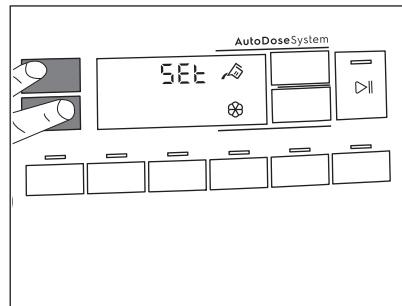

4. Касание кнопок, соответствующих резервуарам, включают и выключают их работу. Если резервуар выключен, на дисплее отображается ВЫКЛ.; если резервуар включен, на дисплее высвечивается его индикатор.

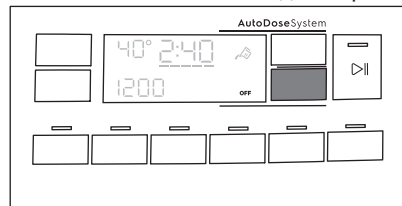

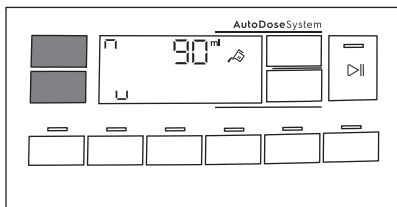

5. Для установки базовой дозировки нажимайте кнопки соответствующих резервуаров, пока на дисплее не появится две стрелки вниз и дозировка средства по уходу за бельем по умолчанию. Для увеличения дозировки последовательно нажимайте кнопку Температура; для уменьшения нажимайте кнопку Отжим. Минимальный шаг: 1 мл.



6. Примерно через 10 секунд на дисплее снова перейдет в режим отображения сведений о программе. Также можно снова нажать кнопки Температура и Отжим для немедленного выхода.

## 7.5 Добавление моющего средства и добавок в систему AutoDose

-  См. «Виды моющего средства и других добавок» в главе «Указания и рекомендации».
-  Рекомендуется уменьшить максимальную загрузку в соответствии с заданным максимальным уровнем (**MAX**).

1. Откройте дозатор моющих средств.

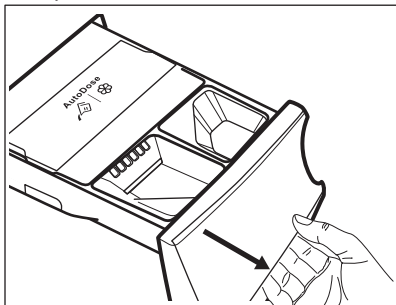

2. Откройте крышку системы AutoDose.

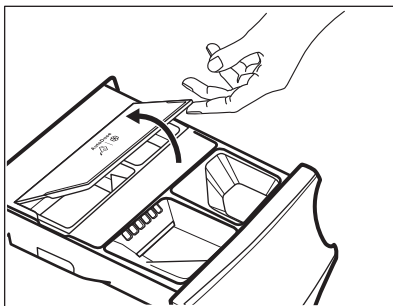

3. Аккуратно залейте только жидкое моющее средство в резервуар AutoDose для моющих средств . Заполните резервуар до отметки максимального уровня **MAX**.

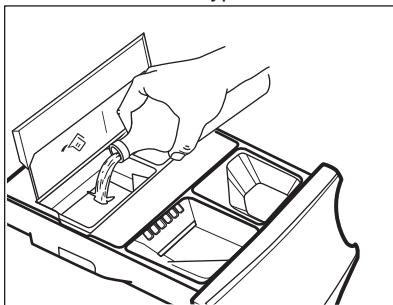

4. Аккуратно залейте только жидкий кондиционер для белья в резервуар AutoDose для кондиционера для белья . Заполните резервуар до отметки максимального уровня **MAX**.

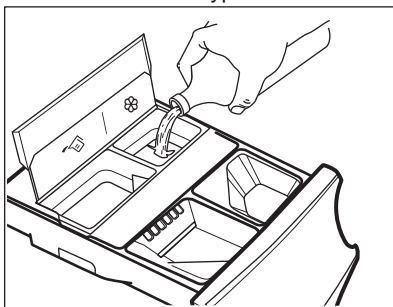

5. Закройте крышку системы AutoDose.

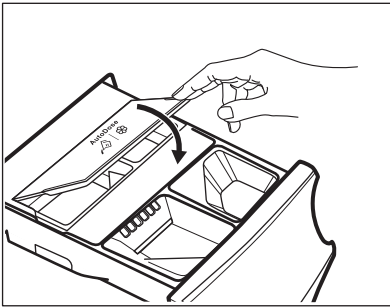

6. Бережно закройте дозатор моющих средств до щелчка.

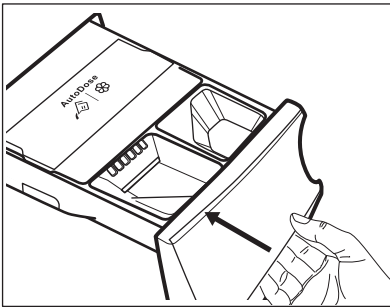

## 7.6 Индикация низкого уровня в системе AutoDose



Не наполняйте резервуары системы AutoDose в случае отсутствия на приборе индикации о том, что один или оба резервуара пусты.

По достижении включенным резервуаром низкого уровня моющего средства на дисплее начинает постоянно медленно мигать соответствующий индикатор.

Мигание прекратится, когда резервуар будет наполнен.

Если резервуар не был наполнен, то при запуске программы индикатор прекратит мигание и начнет гореть постоянным светом. По окончании программы он снова начнет мигать.

Если система AutoDose не выключена, а уровень в резервуаре достиг низкой отметки, то с целью напоминания о необходимости пополнения при

каждом открывании ящика на дисплее будет на несколько секунд отображаться заданная дозировка для данного резервуара.

Если уровень средства низок в обоих контейнерах, мигать будут оба индикатора, но на дисплее будет отображаться только заданная дозировка мощного средства.



Если оба наполнить оба резервуара до первого подключения прибора к электросети, индикатор системы AutoDose мигать не будет.



### ПРЕДУПРЕЖДЕНИЕ

Необходимо наполнить резервуары тем же моющим средством/ кондиционером для белья/ добавками, что и раньше; в противном случае следует вымыть резервуары перед их наполнением.

## 7.7 Переход с использования системы AutoDose на ручное добавление средств

Имеется возможность отключения системы AutoDose для одного или обоих резервуаров; для этого нужно нажать кнопку с соответствующим символом.

Пример

- Для выключения резервуара с кондиционером для белья нажимайте кнопку , пока на дисплее не отобразится **OFF**.

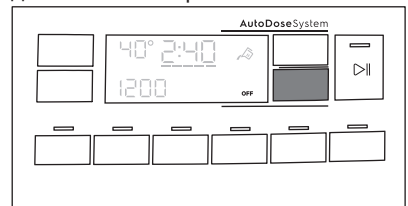

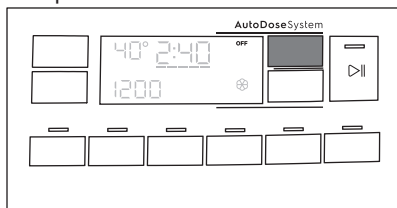

- Если требуется использовать другое моющее средство, отличное

от имеющегося в резервуарах системы AutoDose, можно выключить резервуар с моющим средством, нажимая кнопку  до тех пор, пока на дисплее не отобразится **OFF**.



## 7.8 Отключение функции AutoDose

Если вы предпочитаете выбрать в качестве опции по умолчанию заполнение отделений вручную, можно полностью отключить резервуары системы AutoDose. После вызова меню настройки системы AutoDose нажатием кнопки Температура и Отжим:

1. Нажмите и удерживайте кнопку  или , пока на дисплее не отобразится **OFF**; работа системы AutoDose с соответствующим резервуаром или с обоими резервуарами будет полностью отключена.

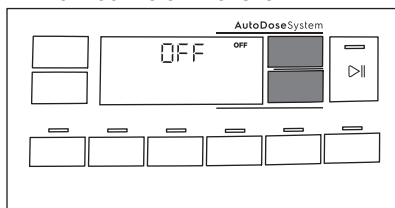

2. Примерно через 10 секунд дисплей вернется в режим отображения информации о программе.

## 7.9 Добавление средства для стирки и добавок вручную

Вам может понадобиться использовать моющее средство или кондиционер для белья,

отличающиеся от залитых в резервуары системы AutoDose. Сначала убедитесь, что резервуары системы AutoDose выключены. Затем залейте моющее средство, кондиционер для белья или другие добавки в отделения для добавления средств вручную.

-  Не превышайте указанный максимальный уровень воды. **MAX**

1. Откройте дозатор моющих средств.

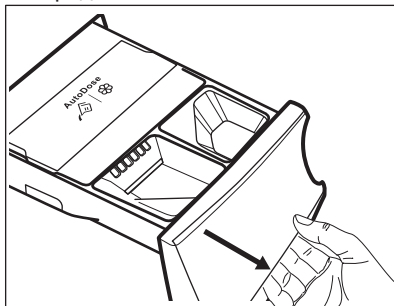

2. Заполните дозатор  порошковым моющим средством. В случае использования жидкого моющего средства см. «Добавление жидкого моющего средства вручную».

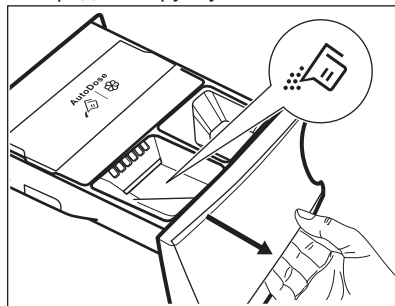

3. При необходимости залейте кондиционер для белья в отделение  Manual.

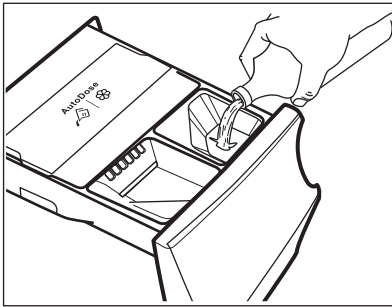

4. Бережно закройте дозатор моющих средств до щелчка.

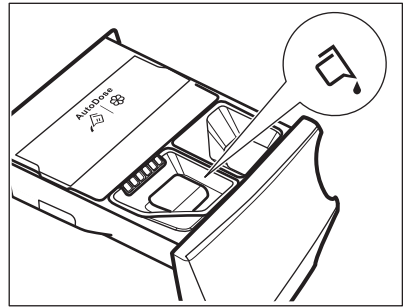

3. Бережно закройте дозатор моющих средств до щелчка.

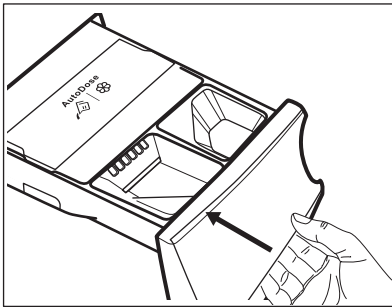

Если машина с заполненными резервуарами не использовалась более 4 недель, моющее средство/ кондиционер для белья могут загустеть или высохнуть. Необходимо промыть ящик, как описано в главе «Уход и очистка».

### Добавление жидкого моющего средства вручную

1. Установите контейнер для жидкого моющего средства.

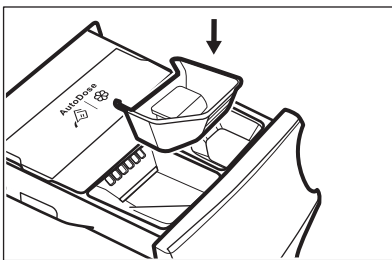

2. Залейте в отделение жидкое моющее средство.

### 7.10 Индикация открытого ящика

Во время выполнения программы ящик для моющего средства должен всегда быть закрыт.

Если в ходе работы программы ящик оказывается открытым (или не закрытым должным образом), датчик внутри ящика распознает данное состояние. В подобном случае прибор сразу же переводится в режим паузы.

В случае нажатия кнопки Старт/Пауза  выдается сигнал ошибки, а на дисплей перестает выводиться все, кроме высвечивающихся несколько секунд символов системы AutoDose. Затем дисплей возвращается предыдущее состояние паузы.

Эта последовательность выполняется даже в случае, если система AutoDose была выключена пользователем.

Для возобновления работы программы убедитесь, что ящик закрыт надлежащим образом, и нажмите кнопку Старт/Пауза .

## 8. ПРОГРАММЫ

### 8.1 Таблица программ

Программа Температура по умолча- нию Диапазон температур	Эталон- ная ско- рость от- жима Диапазон скорости отжима	Мак- си- маль- ная за- грузка	Описание программы (Тип загрузки и степень загрязненности)
<b>Программы стирки</b>			
Хлопок 40 °С 90 °С - Без нагрева	1600 об/мин (1600- 400 об/мин)	9 кг	<b>Белый и цветной хлопок.</b> Обычная, силь- ная и легкая загрязненность.
 Хлопок Эко <sup>1)</sup> 40 °С 60 °С - 40 °С	1600 об/мин (1600- 400 об/мин)	9 кг	<b>Белый и нелиняющий цветной хлопок.</b> Обычная загрязненность. Энергопотребле- ние при этом уменьшается, а продолжи- тельность программы стирки увеличивает- ся для того, чтобы обеспечить оптималь- ные результаты стирки.
Синтетика 40 °С 60 °С - Без нагрева	1200 об/мин (1200- 400 об/мин)	4 кг	<b>Изделия из синтетических или смешан- ных тканей.</b> Обычная загрязненность.
Тонкие ткани 30 °С 40 °С - Без нагрева	800 об/мин (1200- 400 об/мин)	2 кг	<b>Деликатные ткани, например, из акрила, вискозы, полиэстера и смесовых тка- ней, требующих более мягкой стирки.</b> Обычная загрязненность.

Программа	Эталонная скорость отжима	Максимальная загрузка	Описание программы (Тип загрузки и степень загрязненности)
-----------	---------------------------	-----------------------	--

**Программы обработки паром  с системой СвежийАромат**

Программы обработки паром, которые можно применять для уменьшения складок и неприятных запахов<sup>2)</sup> изделий, которые требуется только освежить, избежав стирки. Напряжение волокон ткани снимается, обеспечивая глажку без усилий. По завершении программы быстро извлеките белье из барабана<sup>3)</sup>. При работе программ с использованием пара гигиенической обработки вещей не происходит. Не выбирайте программу с использованием пара со следующими типами белья:

- Вещи, непригодные для барабанной сушки.
- Вещи с ярлыком «Только химическая чистка».

ароматизатор **ELECTROLUX**. При использовании данного особо тонкого ароматизатора ваше белье будет пахнуть так, будто оно было только что выстирано:

вылейте одноразовый флакон в отделение  и просто запустите программу обработки паром. При обработке загрузки меньших размеров уменьшите расход ароматизатора. Воспользуйтесь кнопкой Менеджер времени для уменьшения длительности программы при обработке вещей, этикетки по уходу которых указывают на необходимость стирки при низкой температуре.

**НЕ:**

- Сушите одежду, обработанную с ароматизатором, в сушильном барабане. Полученные преимущества будут утеряны из-за испарения.
- Используйте ароматизатор с целью, отличной от описанной в данном руководстве.
- Используйте ароматизатор при обработке новой одежды. Новая одежда может содержать остатки средств, несовместимых с ароматизатором.



Дозировочные флаконы доступны в интернет-магазине **ELECTROLUX** или в авторизованных магазинах.



Кашемир



1 кг

**Шерсть и кашемир.** Короткая программа, позволяющая не стирая освежить макс. 1 кг вещей из шерсти и кашемира, пригодных для машинной и ручной стирки. В случае меньшей загрузки длительность программы можно еще более сократить при помощи опции Менеджер времени.







**ВНИМАНИЕ!**

Не используйте данную программу для обработки шерстяных изделий с ярлыком «только химическая чистка».

Программа Температура по умолча- нию Диапазон температур	Эталон- ная ско- рость от- жима Диапазон скорости отжима	Мак- си- маль- ная за- грузка	Описание программы (Тип загрузки и степень загрязненности)
 Свежий Аро- мат	-	1 кг	<b>Хлопок, синтетика и деликатные ткани.</b> Быстрая и бережная программа обработки паром, позволяющая освежить наиболее деликатные вещи, включая крайне деликатные изделия с блесками, кружевами и т.д. В случае меньшей загрузки длительность программы можно еще более сократить при помощи опции Менеджер времени.   <b>ВНИМАНИЕ!</b> Не используйте данную программы для обработки шерстяных изделий и вещей с ярлыком «только химическая чистка».
<b>Специальные программы</b>			
Отжим/Слив	1600 об/мин (1600- 400 об/мин)	9 кг	<b>Все ткани за исключением шерсти и вещей, требующих бережного обращения.</b> Отжим белья и слив воды из барабана.
Полоскание	1600 об/мин (1600- 400 об/мин)	9 кг	<b>Все ткани за исключением шерсти и вещей, требующих бережного обращения.</b> Программа полоскания и отжима белья. По умолчанию используется скорость отжима, предусмотренная для изделий из хлопка. Уменьшите скорость отжима соответственно типу ткани. При необходимости выберите опцию + полоскание для добавления числа полосканий. При пониженной скорости отжима прибор производит ряд щадящих полосканий и короткий отжим.
<b>Дополнительные программы стирки</b>			
Одеяла 40 °С 60 °С - Без нагрева	800 об/мин (800- 400 об/мин)	3 кг	<b>Одно одеяло из синтетики, стеганая одежда, одеяла, пуховые куртки и аналогичные изделия.</b>



Программа Температура по умолча- нию Диапазон температур	Эталон- ная ско- рость от- жима Диапазон скорости отжима	Мак- си- маль- ная за- грузка	Описание программы (Тип загрузки и степень загрязненности)
20 мин. 3 кг 30 °С 40 °С - 30 °С	1200 об/мин (1200- 400 об/мин)	3 кг	<b>Изделия из синтетических и смешанных тканей.</b> Легкая загрязненность и стирка одежды, которую требуется только освежить.

Программа Температура по умолча- нию Диапазон температур	Эталон- ная ско- рость от- жима Диапазон скорости отжима	Мак- си- маль- ная за- грузка	Описание программы (Тип загрузки и степень загрязненности)
 Куртки 30 °С 40 °С - Без нагрева	1200 об/мин (1200- 400 об/мин)	2.5 кг <sup>4)</sup> 1 кг <sup>5)</sup>	 Не используйте кондиционер для белья и убедитесь, что в дозаторе мощного средства отсутствуют остатки кондиционера для белья.
<p><b>Спортивные изделия из синтетики.</b> Данная программа предназначена для щадящей стирки современной спортивной одежды для занятий на открытом воздухе. Она также подойдет для одежды для занятий в зале, на велосипеде, для бега и аналогичных применений. Рекомендованная загрузка белья составляет 2.5 кг.</p>			
<p><b>Изделия из непромокаемых, непромокаемых дышащих и водоотталкивающих тканей.</b> Данная программа также может использоваться для восстановления водоотталкивающих свойств; она специально предназначена для ухода за одеждой с водоотталкивающим покрытием. Для запуска цикла восстановления водоотталкивающих свойств действуйте следующим образом:</p>			
<ul style="list-style-type: none"> <li>• Залейте моющее средство в отделение .</li> <li>• Залейте специальное средство для восстановления водоотталкивающих свойств ткани в отделение для кондиционера для белья .</li> <li>• Уменьшите количество загружаемого белья до 1 кг.</li> </ul>			
 Для еще большего повышения эффективности процедуры восстановления водоотталкивающих свойств загрузите белье в сушильный барабан и выберите программу сушки Куртки (если она имеется, и если в этикетке с информацией по уходу за изделием допускается барабанная сушка).			

Программа Температура по умолчанию Диапазон температур	Эталонная скорость отжима Диапазон скорости отжима	Максимальная загрузка	Описание программы (Тип загрузки и степень загрязненности)
Деним 30 °С 40 °С - Без нагрева	800 об/мин (1200- 400 об/мин)	4 кг	<b>Специальная программа для джинсовой ткани с щадящим этапом отжима для уменьшения выцветания и возникновения пятен.</b> Для достижения оптимального ухода рекомендуется уменьшение объема загрузки.
Ультра Стирка 30 °С 60 °С - 30 °С	1600 об/мин (1600- 400 об/мин)	5 кг	<b>Изделия из хлопка.</b> Интенсивная программа обеспечивает хороший результат стирки за короткое время.
 Шерсть/Шелк 40 °С 40 °С - Без нагрева	1200 об/мин (1200- 400 об/мин)	1.5 кг	<b>Для шерстяных изделий, пригодных для машинной стирки, а также для шерстяных изделий, подлежащих ручной стирке, и изделий из других тканей, имеющих на этикетке символ «Ручная стирка».</b> <sup>6)</sup>

**1)** Данная программа, запущенная с температурой 60°C и загрузкой 9 кг, является эталонной программой для данных, указанных в этикетке энергоэффективности в соответствии с ГОСТ R IEC 60456:2010. Убедитесь, что резервуары системы AutoDose включены.

**2)** Программа обработки паром не удаляет особенно интенсивный неприятный запах.

**3)** После обработки паром белье может быть влажным. Повесьте вещи просохнуть на несколько минут.

**4)** Программа стирки.









**5)** Программа стирки и этап придания водозащитных свойств.

**6)** В ходе этого цикла барабан медленно вращается, обеспечивая щадящую стирку. Может показаться, что барабан не вращается или вращается ненадлежащим образом, но для данной программы такое поведение является нормальным.

## 8.2 Совместимость системы AutoDose и опций с программами



Дополнительные программы и установки доступны при загрузке APP.

	Хлопок	Хлопок Эко	Синтетика	Тонкие ткани		Отжим/Слив	Полоскание	Одеяла	20 мин. 3 кг	 Куртки	Деним	Ультра Стирка	 Шерсть/Шелк
<b>AutoDose</b>													
 AutoDose Средство для стирки	■	■	■	■					■	■	■	■	
 AutoDose Кондиционер для белья	■	■	■	■			■	■	■		■	■	■
<b>Другое</b>													
Отжим	■	■	■	■		■	■	■	■	■	■	■	■
 Без отжима	■	■	■	■		■ <sup>1)</sup>		■		■	■	■	■
 Остановка с водой в баке	■	■	■	■			■			■	■	■	■
 Тихо	■		■	■							■		
Предв. стирка	■	■	■										
Интенсивно <sup>2)</sup>	■	■	■								■		
+ полоскание	■	■	■	■			■			■	■	■	

	Хлопок	Хлопок Эко	Синтетика	Тонкие ткани	Отжим/Слив	Полоскание	Одеяла	20 мин. 3 кг	Куртки	Деним	Ультра Стирка	Шерсть/Шелк
+ Мягкость	■	■	■	■			■			■	■	
+ Пар <sup>3)</sup>	■	■	■							■		
Менеджер времени	■	■	■	■								
Отсрочка старта	■	■	■	■	■	■	■	■	■	■	■	■

- 1) При установке опции «Без отжима» прибор выполнит только слив.
- 2) Данная опция недоступна при температуре стирки ниже 40°C.
- 3) Данная опция недоступна при температуре стирки ниже 40°C.

### 8.3 Woolmark Apparel Care - Зеленый



Компания Woolmark Company одобрила применение используемой в данной машине программы стирки шерстяных изделий с этикеткой «ручная стирка» при условии выполнения стирки в соответствии с указаниями производителя данной стиральной машины. Следуйте указаниям по сушке изделия, приведенным на его этикетке, а также другим инструкциям по уходу за бельем. M1361 Символ Вулмарк (Woolmark) является сертификационным знаком во многих странах.

## 9. НАСТРОЙКА СОЕДИНЕНИЯ WI-FI.

Данная глава описывает подключения интеллектуального устройства к сети Wi-Fi и его подключения к мобильным устройствам.

Данная функциональность позволяет получать уведомления, управлять стиральной машиной и следить за ней с мобильных устройств.

Для подключения прибора и получения доступа к полному спектру функций и услуг вам понадобится:

- Домашняя беспроводная сеть и действующее подключение к Интернету.
- Мобильное устройство, подключенное к беспроводной сети.

<b>Частота</b>	2412 - 2472 МГц
<b>Протокол</b>	IEEE 802.11b DSSS/802.11g/n OFDM
<b>Макс. мощность</b>	<100 мВт
<b>Модуль</b>	NIUX-UART-LIT





## 9.1 Установка и настройка "My Electrolux"

При подключении стиральной машины к приложению возьмите свое интеллектуальное устройство и встаньте рядом с машиной.

Убедитесь, что интеллектуальное устройство подключено к беспроводной сети.

1. Вызовите на своем интеллектуальном устройстве магазин приложений App Store.
2. Загрузите и установите приложение "My Electrolux".
3. Убедитесь, что на стиральной машине установлено соединение Wi-Fi. В противном случае ознакомьтесь со следующим параграфом «Настройка беспроводного соединения стиральной машины».
4. Запустите приложение. Выберите страну, язык и войдите в систему при помощи электронного адреса и пароля. Если у вас нет учетной записи, создайте новую, воспользовавшись инструкциями из "My Electrolux".
5. Воспользуйтесь указаниями приложения по регистрации и настройке приложения для стиральной машины.

## 9.2 Настройка беспроводного соединения стиральной машины

1. Нажмите и удерживайте кнопку Вкл/Выкл в течение нескольких секунд, чтобы включить прибор. Прежде чем продолжить настройку беспроводного подключения подождите около 10 секунд.
2. Выберите программу, повернув селектора программ.
3. Одновременно нажмите и удерживайте кнопки  и  в течение нескольких секунд, пока не услышите звук щелчка. Отпустите кнопки. На дисплее на 5 секунд появится , а индикатор  замигает.

Начнется включение модуля беспроводной связи.



1.  Убедитесь, что приложение готово для установки соединения.

4. Примерно через 45 секунд на дисплее отобразится сообщение **AP (Точка доступа)**.

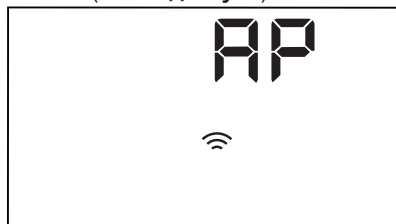

Точка доступа будет открыта в течение 3 минут.

**i** На протяжении всего времени, когда прибор будет оставаться включенным, он будет производить попытки подключения с использованием сохраненных учетных данных, пока подключение Wi-Fi не будет отключено или пока данные не будут сброшены.

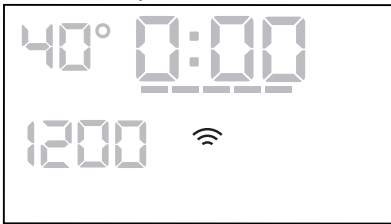

5. Настройте приложение "My Electrolux" на своем интеллектуальном устройстве и следуйте указаниям по подключению прибора к своей сети WiFi.
6. После настройки соединения и отображения экрана информации о программе на дисплее появится индикатор .



**i** При каждом включении прибора ему будет требоваться 45 секунд для автоматического подключения к сети. Если индикатор  прекратил мигать, соединение готово к работе.

**Для отключения беспроводного соединения** одновременно нажмите кнопки  и  и удерживайте их на протяжении нескольких секунд до выдачи звукового сигнала: На дисплее на 5 секунд появится **OFF**.

**i** Если выключить и снова включить прибор, беспроводное соединение будет автоматически отменено.

**Для удаления учетных данных беспроводного соединения** одновременно нажмите и удерживайте кнопки  и  на протяжении 10 секунд до выдачи звукового сигнала: На дисплее появится **---**.

### 9.3 Удаленный пуск



Удаленный пуск позволяет запустить цикл дистанционно.

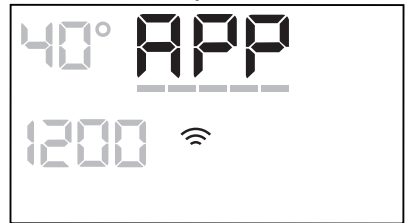

**i** Удаленный доступ включается автоматически, если при запуске программы нажимается кнопка Старт/Пауза ; стиральную машину также можно запустить удаленно.

Удаленный пуск можно включить, если установлено приложение и произведено беспроводное подключение:



1. Коснитесь кнопки «Удаленный запуск» ; на дисплее на несколько секунд появится **APP**.



2. До того как индикатор **APP** прекратит мигать нажмите кнопку Старт/Пауза  для включения режима удаленного пуска. На странице обзора программы появятся индикаторы  и , а дверца заблокируется. Теперь можно запустить программу удаленно.

- i** Если нажать кнопку Старт/Пауза  после того, как индикатор  прекратит мигать, вместо включения режима удаленного пуска будет запущена заданная программа.

**Для отмены удаленного пуска** коснитесь кнопки «Удаленный запуск»

 и подтвердите, нажав кнопку Старт/Пауза .

- i** Положение сброса • выключает удаленный пуск.

## 9.4 Обновление по протоколу беспроводной связи

Приложение может продолжить произвести обновление для установки новых возможностей.

Обновление выполняется только посредством самого приложения.

Если работает какая-либо программа, приложение уведомит пользователя, что обновление будет запущено по окончании работы программы.

Во время обновления на дисплее прибора отображается .

Прибором снова можно будет пользоваться по окончании обновления; какого-либо уведомления об успешном обновлении не выдается.

В случае ошибки на дисплее прибора отобразится : для возврата в нормальный режим работы нажмите любую кнопку или поверните селектор.

# 10. ЕЖЕДНЕВНОЕ ИСПОЛЬЗОВАНИЕ

- !** **ВНИМАНИЕ!**  
См. главы, содержащие Сведения по технике безопасности.

## 10.1 Включение прибора

1. Вставьте вилку сетевого кабеля в розетку.
2. Откройте вентиль подачи воды.
3. Нажмите и удерживайте кнопку Вкл/Выкл в течение нескольких секунд, чтобы включить прибор. Прозвучит короткий звуковой сигнал.

## 10.2 Загрузка белья

1. Откройте дверцу прибора.
2. Перед загрузкой вещей в прибор выньте из карманов все их содержимое и расправьте вещи.
3. Поместите белье в барабан по одной вещи за раз. Не загружайте в барабан слишком много белья.
4. Плотнo закройте дверцу.

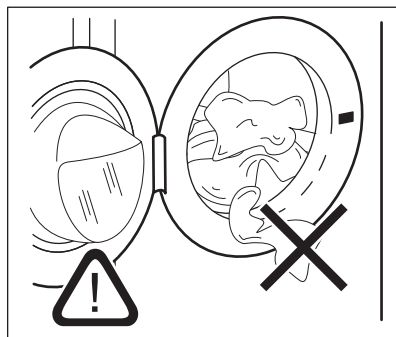

- !** **ПРЕДУПРЕЖДЕНИЕ**  
Убедитесь, что между уплотнителем и дверцей не зажато белье во избежание риска протечки и повреждения белья.

- i** Стирка сильно загрязненных маслом или жиром вещей может привести к повреждению резиновых деталей стиральной машины.



### 10.3 Использование моющих средств и других добавок

**В случае, если в заданной программе выбраны оба резервуара системы AutoDose, моющее средство и кондиционер для белья выдаются автоматически.**

**Если в заданной программе выключен один или оба резервуара системы AutoDose (OFF) добавьте средства в нужное отделение вручную.**

### 10.4 Установка программы

**i** При необходимости изменить автоматическую дозировку моющего средства или кондиционера для белья войдите в режим настройки AutoDose прежде чем приступить к выбору программы и ее установкам. Работа в режиме настройки может отменить временные установки. См. параграф «Режим настройки AutoDose» главы «Система AutoDose (Autodosing)».

1. Поверните селектор программ на требуемую программу стирки.

Индикатор кнопки Старт/Пауза  замигает.

На дисплее отобразится ориентировочная продолжительность программы.

2. Для изменения температуры или скорости отжима коснитесь соответствующих кнопок.
3. При необходимости задайте одну или более опций, коснувшись соответствующих кнопок. На дисплее загорятся соответствующие индикаторы и изменятся соответствующие показатели.



В случае, если выбор **недопустим**, будет выдан звуковой сигнал, а на дисплее высветится

---.

### 10.5 Запустите программу



Убедитесь, что дозатор моющего средства закрыт до конца, иначе программа не запустится.

Коснитесь кнопки Старт/Пауза  для запуска программы. Имеется возможность запуска программы, когда индикатор кнопки не горит и не мигает (т.е. когда ручка выбора программ установлена в неверное положение).



Соответствующий индикатор перестанет мигать и загорится постоянным светом.



Начнется выполнение программы; дверца будет заблокирована. На дисплее отображается индикатор .



Перед набором воды на короткое время может включиться сливной насос.









### 10.6 Запуск программы с отсрочкой пуска

1. Последовательным касанием кнопки Отсрочка старта  добейтесь отображения на дисплее требуемого времени отсрочки. На дисплее отображается индикатор .

2. Коснитесь кнопки Старт/Пауза . Прибор заблокирует дверцу и начнет выполнение обратного отсчета времени, оставшегося до пуска. На дисплее отображается индикатор . По окончании обратного отсчета произойдет автоматический запуск программы.



## Отмена отсрочки пуска после запуска обратного отсчета

Для отмены отсрочки пуска:

1. Последовательным касанием кнопки Отсрочка старта  добейтесь отображения на дисплее требуемого времени отсрочки. На дисплее отображается индикатор .
2. Коснитесь кнопки Старт/Пауза . Прибор заблокирует дверцу и начнет выполнение обратного отсчета времени, оставшегося до пуска. На дисплее отображается индикатор . По окончании обратного отсчета произойдет автоматический запуск программы.
3. Коснитесь кнопки Старт/Пауза , чтобы перевести прибор в режим паузы. Замигает соответствующий индикатор.
4. Последовательным касанием кнопки Отсрочка старта  добейтесь отображения на дисплее  и выключения индикатора .
5. Снова коснитесь кнопки Старт/Пауза , чтобы сразу же запустить программу.

## Изменение отсрочки пуска после запуска обратного отсчета

Для изменения отсрочки пуска:

1. Коснитесь кнопки Старт/Пауза , чтобы перевести прибор в режим паузы. Замигает соответствующий индикатор.
2. Последовательным касанием кнопки Отсрочка старта  добейтесь отображения на дисплее требуемого времени отсрочки.
3. Снова коснитесь кнопки Старт/Пауза , чтобы запустить новый обратный отсчет.

## 10.7 Определение максимальной загрузки SensiCare System



Продолжительность программы, отображаемая на дисплее, дается из расчета **средней/высокой загрузки**.

После касания кнопки Старт/Пауза  индикатор максимально заявленной загрузки гаснет, а SensiCare System приступает к определению загрузки белья:

1. В первые 30 секунд прибор производит определение загрузки. В программах с возможностью использования функции Менеджер времени во время данной фазы расположенные под цифрами дисплея текущего времени полоски функции Менеджер времени  воспроизводят простую анимацию. Барабан вращается с короткими интервалами.
2. Продолжительность программы может соответствующим образом корректироваться, при этом увеличиваясь или уменьшаясь. В течение последующих 30 секунд начинается забор воды.

По окончании определения загрузки **в случае перегрузки барабана** на дисплее начинает мигать индикатор **MAX**: в данном случае в течение последующих 30 секунд можно поставить прибор на паузу и извлечь вещи, из-за которых был превышен объем загрузки.

Удалив лишние вещи, коснитесь кнопки Старт/Пауза , чтобы снова запустить программу. Этап SensiCare может повторяться до трех раз (см. пункт 1).

**Внимание!** Если объем белья не будет уменьшен, программа стирки все равно будет запущена несмотря на перегрузку. В данном случае оптимальные результаты стирки не гарантируются.



**i** Примерно через 20 минут после начала программы ее продолжительность может снова быть скорректирована в зависимости от способности ткани впитывать воду.

**i** Определение SensiCare производится только при выборе полных программ стирки, а также если длительность программы не была сокращена при помощи кнопки Менеджер времени.

**i** Если этап SensiCare System уже был выполнен и началась заливка в прибор воды, при выполнении новой программы **этап SensiCare System не повторяется**. Вода и моющее средство не сливаются во избежание лишних затрат. На дисплее отображается максимальная продолжительность программы, которая будет обновлена примерно через 20 минут после запуска новой программы.

### 10.8 Прерывание программы и изменение опций

Во время работы программы допускается изменение **только ряда** опций:

1. Коснитесь кнопки Старт/Пауза . Замигает соответствующий индикатор.
2. Внесите изменения в опции. На дисплее изменятся соответствующие показатели.
3. Коснитесь кнопки Старт/Пауза  еще раз. Программа стирки продолжит работу.

### 10.9 Отмена выполняющейся программы

1. Для отмены программы и выключения прибора нажмите на кнопку Вкл/Выкл.
2. Нажмите на кнопку Вкл/Выкл, чтобы включить прибор вновь.



Имеется альтернативный метод отмены:

1. Поверните селектор программ в положение «Сброс» .
2. Подождите 1 секунду. На дисплее отобразится ----. Теперь можно выбрать новую программу стирки.

### 10.10 Открывание дверцы - добавление одежды

**i** Если температура или уровень воды в барабане слишком высоки и/или барабан еще вращается, открывать дверцу не следует.

Во время выполнения программы или отсчета времени при отсрочке пуска дверца остается заблокированной. На дисплее отображается индикатор .

1. Коснитесь кнопки Старт/Пауза . Индикация блокировки дверцы пропадет с дисплея.
2. Откройте дверцу прибора. При необходимости добавьте или извлеките вещи. Закройте дверцу и коснитесь кнопки Старт/Пауза .

Выполнение программы или отсчета времени отсрочки пуска продолжится.

## 10.11 Окончание программы

После окончания работы программы прибор автоматически останавливается. Выдается звуковой сигнал (если эта функция включена).

На дисплее отображается 

Индикатор кнопки Старт/Пауза  гаснет.

Блокировка дверцы отключается, а индикатор  гаснет.

1. Выключите прибор нажатием на кнопку Вкл/Выкл.



Через пять минут после окончания программы стирки функция энергопотребления автоматически выключит прибор.

 При повторном включении прибора на дисплее отображается окончание предыдущей программы. Для выбора нового цикла поверните селектор программ.



2. Выньте белье из прибора.
3. Убедитесь, что барабан пуст.
4. Оставьте дверцу и дозатор моющих средств приоткрытыми для предотвращения образования плесени и неприятных запахов.



## 10.12 Слив воды после окончания цикла

В случае выбора программы или опции, по окончании которых в баке остается вода, выполнение программы завершается, но:

- В области времени отображается , а на дисплее отображается индикатор блокировки дверцы .
- Индикатор кнопки Старт/Пауза  начнет мигать.
- барабан по-прежнему продолжает вращаться с периодическими паузами для предотвращения образования складок на белье.
- Дверца остается заблокированной.
- Чтобы открыть дверцу, необходимо слить воду.

1. При необходимости коснитесь кнопки Отжим для уменьшения заданной прибором скорости отжима.
2. Нажмите кнопку Старт/Пауза : прибор произведет слив воды и отжим.

Индикатор опции «Остановка с водой в баке»  или  исчезнет.

 Если была выбрана опция Отсутствие шума , а скорость отжима не изменялась, то при нажатии кнопки Старт/Пауза  прибор выполняет только слив.

3. По окончании программы и выключении индикатора блокировки дверцы  дверцу можно будет открыть.
4. Нажмите и удерживайте кнопку Вкл/Выкл в течение нескольких секунд, чтобы выключить прибор.

## 10.13 Режим ожидания

Опция ожидания автоматически выключает прибор для снижения потребления электроэнергии, если:

- Прибор не используется в течение 5 минут и не выполняется ни одна программа. Нажмите на кнопку Вкл/Выкл, чтобы включить прибор вновь.
- Через 5 минут по окончании программы. Нажмите на кнопку Вкл/Выкл, чтобы включить прибор вновь. На дисплее отображается конец последней программы. Для выбора нового цикла поверните селектор программ. Если селектор установлен в положение «Сброс» , прибор автоматически выключится через 30 секунд.

**i** В случае выбора программы или опции, при окончании которой в баке остается вода, функция ожидания **не отключает** прибор, чтобы напомнить о необходимости слива воды.

**i** Пульт управления препятствует переходу в режим ожидания, но через 15 минут прибор переходит в режим ожидания сети, а на дисплее отображается только индикатор .

## 11. ПОЛЕЗНЫЕ СОВЕТЫ



### ВНИМАНИЕ!

См. главы, содержащие Сведения по технике безопасности.

### 11.1 Загрузка белья

- Разделите белье на: белое белье, цветное белье, синтетику, деликатное белье и изделия из шерсти.
- Следуйте инструкциям, приведенным на ярлыках вещей с информацией по уходу за ними.
- Не стирайте одновременно белое и цветное белье.
- Некоторые цветные вещи могут обесцвечиваться при первой стирке. Первые несколько стирок рекомендуется стирать их отдельно.
- Выверните многослойные изделия, изделия из шерсти и вещи с аппликациями.
- Заранее обработайте стойкие пятна.
- При помощи специального средства для стирки отстирайте сильно загрязненные места.
- Обращайтесь со шторами с осторожностью. Удалите крючки или поместите занавески в мешок для стирки или наволочку.
- Не стирайте белье с необработанными краями или с разрезами. Помещайте небольшие вещи и деликатные вещи (например, бюстгальтеры с косточками, ремни, колготки, шнурки, ленты и т.д.) в мешок для стирки.
- При крайне малой загрузке на этапе отжима может иметь место

дисбаланс, ведущий к избыточной вибрации. В этом случае:

- прекратите выполнение программы и откройте дверцу (см. главу «Ежедневное использование»);
  - вручную распределите загрузку, чтобы вещи равномерно заполнили пространство в баке;
  - нажмите кнопку Старт/Пауза. Этап отжима продолжится.
- Застегните наволочки, закройте молнии, зацепите крючки, защелкните кнопки. Завяжите ремни, веревки, шнурки, ленты и другие незавязанные элементы.
  - Выньте из карманов все их содержимое и расправьте вещи.

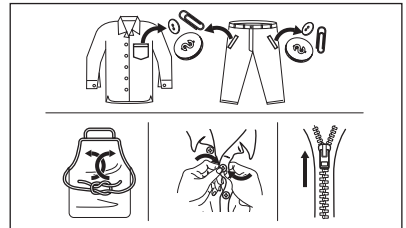

### 11.2 Стойкие пятна

Вода и средство для стирки могут не справиться с некоторыми пятнами.

Такие загрязнения рекомендуется обработать заранее до загрузки одежды в прибор.

В продаже имеются специализированные средства для выведения пятен. Используйте пятновыводители, подходящие к конкретному типу пятен и ткани.

### 11.3 Моющие средства и другие добавки

- Используйте только моющие средства и добавки, предназначенные специально для стиральных машин:
  - стиральные порошки для всех типов тканей, не считая деликатных тканей. Для гигиенической обработки белья выбирайте порошковые средства, содержащие отбеливающие вещества.
  - жидкие моющие средства, предпочтительные для низкотемпературных программ стирки (макс. температура 60°C) для всех типов тканей или специально предназначенные для стирки только шерстяных изделий.
- Не смешивайте разные средства для стирки.
- В целях сохранения окружающей среды не используйте моющие средства в количествах, превышающих рекомендуемые.
- Следуйте инструкциям, приведенным на упаковке моющих или других средств, не превышая указанный максимальный уровень (**MAX**).
- Выбирайте рекомендованные моющие средства, подходящие для типа и цвета конкретной ткани, температуры программы стирки и уровня загрязненности.

### 11.4 Рекомендации по экологичному использованию

- При стирке белья обычной загрязненности выбирайте программу стирки, не включающую цикл предварительной стирки.
- Всегда запускайте программу стирки при максимально допустимой загрузке белья.
- В случае предварительной обработки пятен можно использовать пятновыводитель в случае выбора программы с более низкой температурой.
- Для того, чтобы правильно выбрать нужное количество средства для стирки, узнайте, какова жесткость воды в вашей водопроводной сети. См. Главу «Жесткость воды».

### 11.5 Жесткость воды

Если вода в вашем регионе имеет высокую или среднюю жесткость, рекомендуется использовать предназначенные для стиральных машин смягчители для воды. В регионах, где вода имеет низкую жесткость, использование смягчителя для воды не требуется.

Чтобы узнать уровень жесткости воды в вашем регионе обратитесь местную службу контроля водоснабжения.

Используйте нужное количество смягчителя воды. Следуйте инструкциям, приведенным на упаковке данных средств.

## 12. УХОД И ОЧИСТКА



### ВНИМАНИЕ!

См. главы, содержащие сведения по технике безопасности.



### ПРЕДУПРЕЖДЕНИЕ

Не используйте составы на основе спирта, растворителей или химических веществ.

### 12.1 Очистка наружных поверхностей

Для очистки прибора используйте только теплый слабый мыльный раствор. Насухо вытрите все поверхности.



### ПРЕДУПРЕЖДЕНИЕ

Не производите очистку металлических поверхностей при помощи моющего средства на основе хлора.

## 12.2 Удал. накипи

- i** Если вода в вашем регионе имеет высокую или среднюю жесткость, рекомендуется использовать предназначенные для стиральных машин средства для удаления накипи.

Регулярно проверяйте, не образовалась ли в барабане накипь.

Обычные моющие средства содержат в своем составе смягчающие добавки, и тем не менее рекомендуется время от времени запускать цикл с пустым барабаном и средством для удаления накипи.

- i** Всегда следуйте инструкциям, приведенным на упаковке данных средств.

## 12.3 Профилактическая стирка

Многочисленное и длительное использование программ, использующих низкую температуру, может стать причиной отложений моющего средства и остатков ворса, а также роста бактерий внутри барабана и бака. Это может привести к образованию неприятных запахов и плесени. Для устранения данных отложений и очистки внутренних компонентов приборов регулярно (не менее раза в месяц) запускайте цикл профилактической стирки.

- i** См. параграф «Очистка барабана».

## 12.4 Дверной уплотнитель со сдвоенной кромкой-уловителем

Прибор оснащен **системой слива с самоочисткой**, позволяющей удалять волокна ворса от одежды вместе с водой так, чтобы от потребителя не требовалось проверять данную зону

для регулярного обслуживания и очистки.

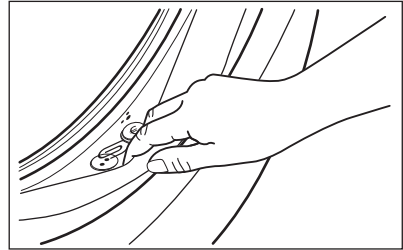

Регулярно проверяйте состояние уплотнителя и удаляйте все предметы с его внутренней стороны. Монеты, пуговицы и другие мелкие предметы, забытые в карманах одежды, выводятся в ходе стирки в специальный двойной уловитель в уплотнении дверцы, откуда их можно с удобством извлечь по окончании цикла.

## 12.5 Чистка барабана

Регулярно проверяйте состояние барабана на предмет нежелательных отложений.

Отложения ржавчины в барабане могут образоваться вследствие попадания в барабан вместе с бельем ржавых посторонних предметов или вследствие высокого содержания железа в водопроводной воде.

Очистите барабан с помощью специального средства для чистки предметов из нержавеющей стали.

- i** Всегда следуйте инструкциям, приведенным на упаковке данных средств. Не используйте для чистки барабана чистящие средства, имеющую кислотную основу или содержащие хлор, а также металлические губки.

Для основательной очистки:

1. Выньте все белье из барабана.

2. Выключите функцию AutoDose выдачи моющего средства и кондиционера для белья.
3. Выберите программу Хлопок и установите максимально высокую температуру.
4. Добавьте в пустой барабан ручную небольшое количество порошкового моющего средства или специальное средство, чтобы удалить оставшиеся загрязнения.

**i** Время от времени по окончании цикла на дисплее может появляться значок : он уведомляет о том, что рекомендуется произвести «очистку барабана». По окончании очистки барабана значок исчезает.

## 12.6 Очистка дозатора для моющего средства и резервуаров системы AutoDose

**!** **ПРЕДУПРЕЖДЕНИЕ**  
Не меняйте марку или тип моющего средства, кондиционера для белья или добавок, заливаемых в резервуары, без предварительной очистки резервуаров.

**i** Перед очисткой удостоверьтесь в том, что все отделения пусты.

Во избежание образования отложений сухого моющего средства, комков кондиционера для белья, плесени в дозаторе моющих средств или сгустков жидких добавок в резервуарах системы AutoDose **время от времени производите следующую процедуру очистки:**

1. Откройте дозатор моющих средств. Потяните защелку как показано на рисунке и вытяните дозатор моющих средств.

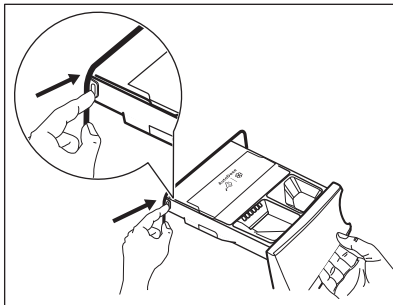

2. Извлеките вставку для смягчителя и контейнер для жидкого средства для стирки (если он был установлен).

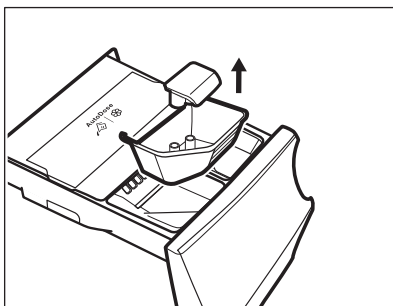
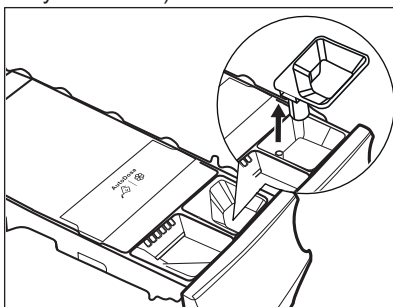

3. Откройте заглушки обоих резервуаров и вылейте содержимое в раковину.



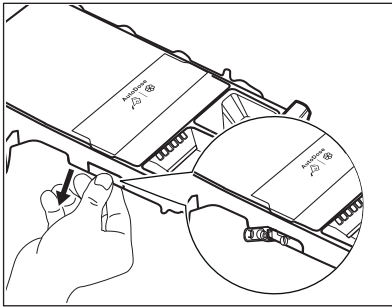

4. Прижмите защелку сзади, как показано на рисунке, чтобы поднять и снять верхнюю крышку.

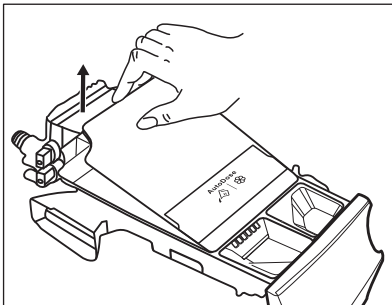
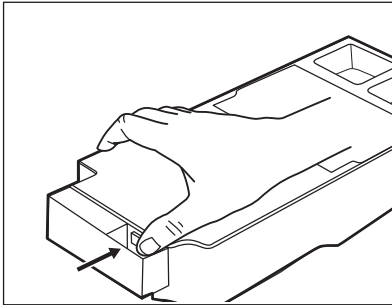

5. Вымойте ящик и все вставки под проточной водой.

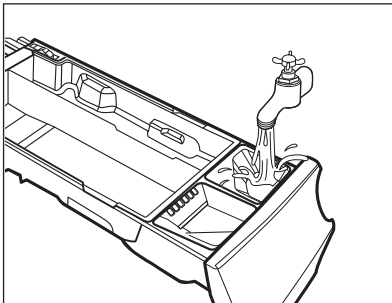

**ПРЕДУПРЕЖДЕНИЕ**  
Не используйте абразивные или металлические кисти и губки.

6. Переверните дозатор вверх дном и снимите нижнюю крышку, как показано на рисунке.

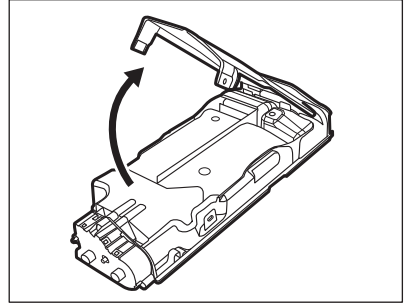

7. Удостоверьтесь, что канал полностью отмыт от остатков мощного средства. Используйте только мокрую мягкую тряпку.  
8. Установите нижнюю крышку на место, совместив ее отверстия с выступами на ящике, как показано на рисунке. Закройте ее до щелчка.

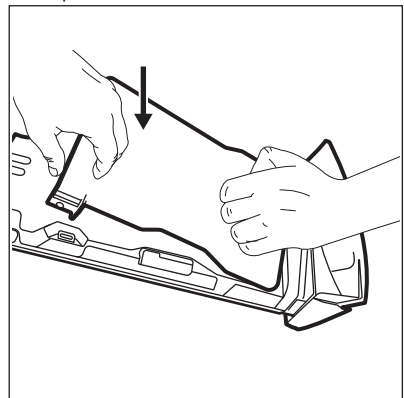

**ПРЕДУПРЕЖДЕНИЕ**  
Нажмите на нижнюю крышку, как показано на рисунке. Убедитесь, что она закрыта надлежащим образом.

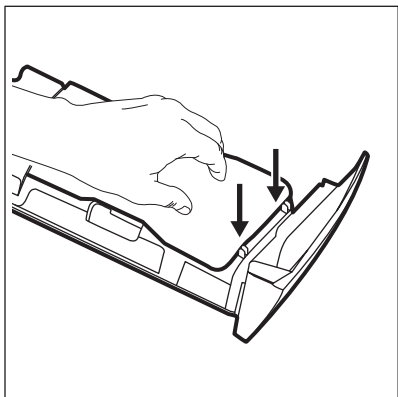

**ВНИМАНИЕ!**  
Не используйте для очистки какие-либо абразивные или металлические кисти или приспособления; в нижней части ящика для моющих средств установлены насосы или датчики. При необходимости используйте только мокрую мягкую тряпку.

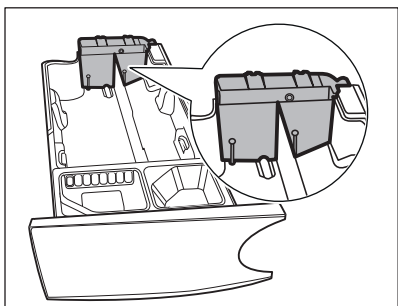

### ВНИМАНИЕ!

Если в нижней части резервуаров остаются какие-либо отложения, замочите ящик для мощного средства в теплой воде. Не используйте для чистки какие-либо инструменты. Перед замачиванием снимите ручку, нажав красную кнопку и сдвинув ручку, как показано на рисунке.

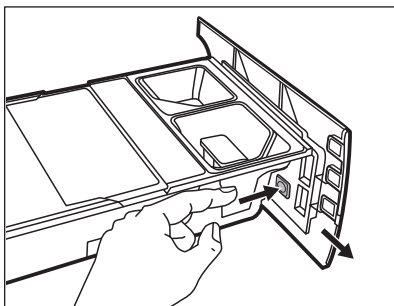

9. Как следует удалите все остатки моющего средства с верхней и нижней части углубления. Для очистки углубления воспользуйтесь небольшой щеткой.

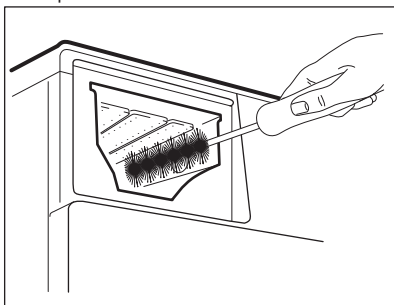

10. Сборка ящика производится следующим образом:

- Установите ручку, если она была предварительно снята.
- Установите нижнюю крышку, нажав на нее до щелчка.
- Установите верхнюю крышку отделения резервуаров, нажав на нее до щелчка.

- d. Установите компоненты отделения для добавления средств вручную.
11. Установите дозатор мощных средств на направляющие и осторожно закройте его, добившись фиксации со щелчком. Запустите программу полоскания без белья в баке.

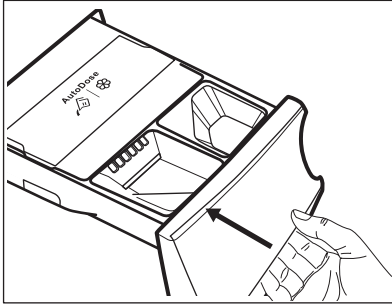

Для восстановления функциональных свойств наполните резервуары мощным средством и кондиционером. В случае ошибки при добавлении средства в резервуары его можно легко удалить при помощи сливных пробок, имеющихся на обеих стенках ящика. Перед извлечением сливных пробок следует поместить ящик над емкостью или подходящим контейнером для сбора жидкости. Перед повторным наполнением убедитесь, что пробки установлены на место.

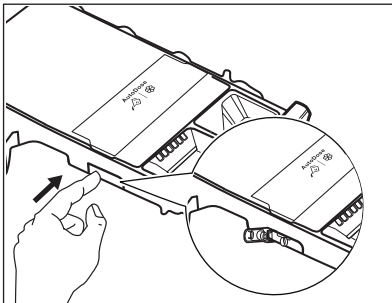

## 12.7 Очистка фильтра сливного насоса



### ВНИМАНИЕ!

Выньте вилку сетевого шнура из розетки.



Регулярно проверяйте состояние фильтра сливного насоса и не забывайте его очищать.

Выполните очистку сливного насоса, если:

- Прибор не сливает воду.
- Барабан не вращается.
- Прибор издает необычный шум, вызванный блокированием сливного насоса.
- На дисплее высвечивается код неисправности **E2 1**.



### ВНИМАНИЕ!

- Не извлекайте фильтр во время работы прибора.
- Не производите очистку насоса, если в приборе находится горячая вода. Подождите, пока вода не остынет

Для очистки насоса выполните следующие действия:

1. Откройте крышку насоса.

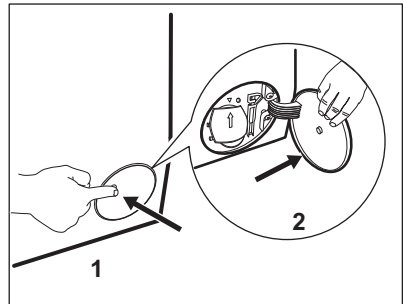

2. Подставьте под нишу под сливным насосом подходящий контейнер, чтобы собрать вытекающую воду.
3. Направьте сток вниз. Всегда держите под рукой тряпку, чтобы вытереть воду, которая может пролиться при снятии фильтра.

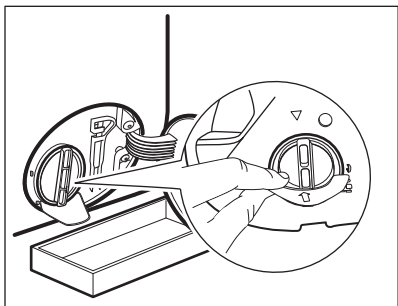

4. Чтобы снять фильтр, поверните его против часовой стрелки на 180 градусов, не вынимая. Дайте воде вытечь.

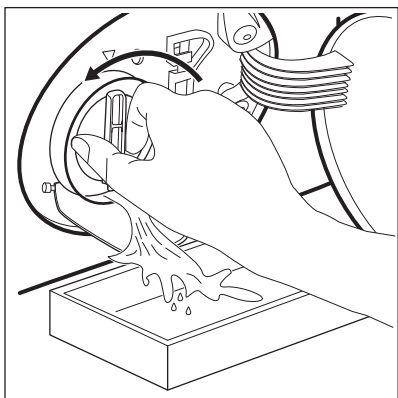

5. Когда контейнер наполнится, снова завинтите фильтр и слейте воду из контейнера.  
 6. Повторяйте шаги 4 и 5, пока вода не перестанет вытекать.  
 7. Чтобы снять фильтр, поверните его против часовой стрелки.

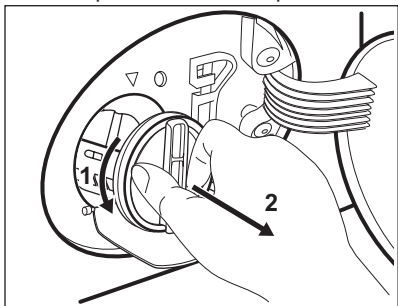

8. При необходимости удалите из углубления фильтра ворс и посторонние объекты.

9. Убедитесь, что крыльчатка насоса свободно вращается. Если она не вращается, обратитесь в авторизованный сервисный центр.

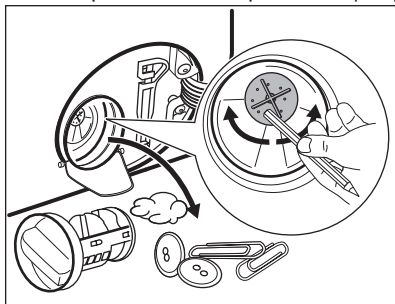

10. Промойте фильтр под струей воды.

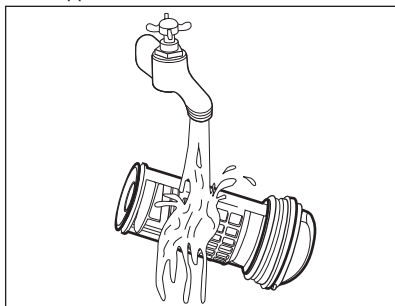

11. Вставьте фильтр обратно по специальным направляющим, поворачивая его по часовой стрелке. Убедитесь, что фильтр затянут надлежащим образом во избежание протечек.

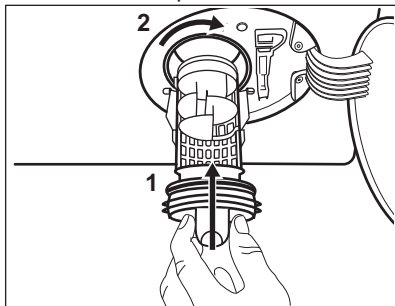

12. Закройте крышку насоса.

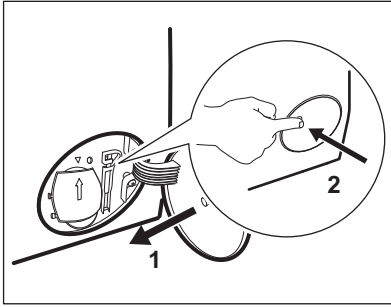

После выполнения операции экстренного слива воды необходимо повторно включить систему слива:

- a. Залейте 2 литра воды в отсек дозатора моющего средства для основной стирки.
- b. Запустите программу, чтобы слить воду.

## 12.8 Очистка наливного шланга и фильтра клапана

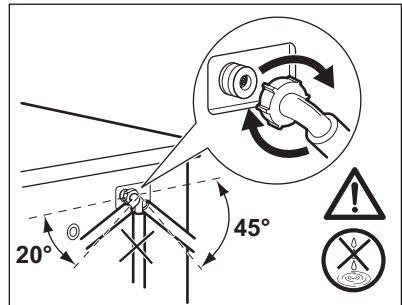
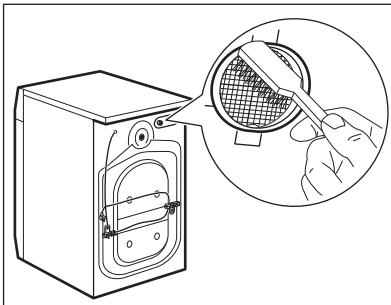
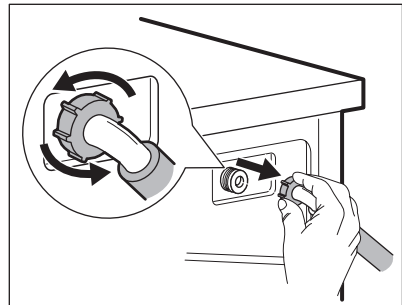
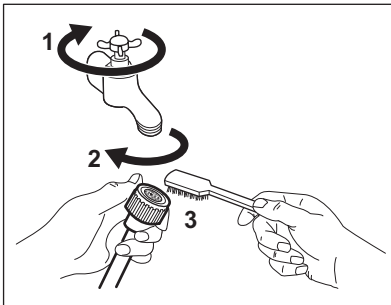

## 12.9 Экстренный слив

Если прибор не может выполнить слив воды, произведите процедуру, описанную в Параграфе «Чистка сливного насоса». При необходимости очистите насос.

После выполнения операции экстренного слива воды необходимо повторно включить систему слива:

1. Залейте 2 литра воды в отсек дозатора моющего средства для основной стирки.

2. Запустите программу, чтобы слить воду.

## 12.10 Меры против замерзания

Если прибор установлен в месте, где температура может достигать значений около нуля градусов или опускаться ниже 0°C, удалите из наливного шланга и сливного насоса оставшуюся там воду.

1. Выньте вилку сетевого кабеля из розетки.
2. Закройте водопроводный вентиль.
3. Поместите оба конца наливного шланга в контейнер и дайте воде вытечь из шланга.
4. Слейте воду из сливного насоса. См. операции, выполняемые для экстренного слива воды.
5. После слива воды из сливного насоса подключите наливной шланг.

**ВНИМАНИЕ!**

Перед тем, как вновь использовать прибор, убедитесь, что температура превышает 0°C.

Производитель не несет ответственности за ущерб, вызванный воздействием низких температур.

## 13. ПОИСК И УСТРАНЕНИЕ НЕИСПРАВНОСТЕЙ

**ВНИМАНИЕ!**

См. главы, содержащие сведения по технике безопасности.

### 13.1 Введение

Прибор не запускается или останавливается во время работы.



Сначала попытайтесь найти решение проблемы (см. таблицу). В случае повторного возникновения неисправности обратитесь в авторизованный сервисный центр.

**ВНИМАНИЕ!**

Перед выполнением любых операций выключите прибор.

**В случае ряда проблем прибором могут выдаваться звуковые сигналы, кнопка Старт/Пауза  может постоянно мигать, а на дисплее высвечиваться коды ошибок:**

- **E N 1** - Частота источника электропитания выходит за допустимые пределы.
- **E N 2** - Слишком высокое напряжение питания.
- **E N 3** - Слишком низкое напряжение питания.
- **E 9 1** - Внутренний сбой. Выключите и снова включите прибор. Программа не завершена надлежащим образом или прибор прекратил работу слишком рано. Если данный код ошибки появится повторно, обратитесь в авторизованный сервисный центр и сообщите код ошибки.
- **E 1 1** - В прибор не поступает как следует вода. После надлежащей проверки снова запустите прибор, нажав кнопку Старт/Пауза ; прибор попытается продолжить выполнение цикла. Если состояние неисправности сохранится, снова будет выдан код ошибки.
- **E 2 1** - Прибор не сливает воду.
- **E 4 1** - Дверца прибора открыта или не закрыта как следует. Пожалуйста, проверьте дверцу!

- i** В случае перегрузки прибора выньте из барабана несколько вещей и/или, оставив дверцу в закрытом положении, нажимайте кнопку Старт/Пауза , пока индикатор  не прекратит мигать (см. Рисунок ниже).

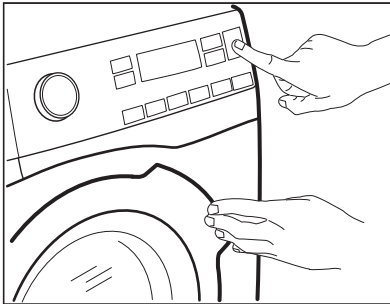

### 13.2 Возможные неисправности

Неисправность	Возможное решение
<p>Программа не запускается</p>	<ul style="list-style-type: none"> <li>• Убедитесь, что вилка сетевого шнура вставлена в розетку электропитания.</li> <li>• Убедитесь, что дверца прибора закрыта.</li> <li>• Убедитесь, что предохранитель на электрощите не поврежден.</li> <li>• Убедитесь, что кнопка Старт/Пауза  была нажата.</li> <li>• Если задана функция «Отсрочка пуска», отмените отсрочку или дождитесь окончания обратного отсчета.</li> <li>• Отключите функцию «Блокировка от детей», если она включена.</li> <li>• Убедитесь, что селектор установлен на выбранной программе.</li> </ul>
<p>В прибор не поступает как следует вода.</p>	<ul style="list-style-type: none"> <li>• Убедитесь, что водопроводный вентиль открыт.</li> <li>• Убедитесь, что давление в водопроводной сети не понижено. Для получения сведений об этом обратитесь в местную службу водоснабжения.</li> <li>• Убедитесь, что водопроводный вентиль не засорен.</li> <li>• Убедитесь, что наливной шланг не перекручен, не поврежден и не передавлен.</li> <li>• Убедитесь, что наливной шланг подключен правильно.</li> <li>• Убедитесь, что фильтр наливного шланга и фильтр клапана не засорены. См. главу «Уход и очистка».</li> </ul>
<p>Прибор набирает воду и тут же производит ее слив.</p>	<ul style="list-style-type: none"> <li>• Удостоверьтесь, что сливной шланг находится в нужном положении. Возможно, шланг расположен слишком низко. См. главу «Инструкции по установке».</li> </ul>

Неисправность	Возможное решение
В машине не работает водоотвод.	<ul style="list-style-type: none"> <li>• Убедитесь, что сливная труба не засорена.</li> <li>• Убедитесь, что сливной шланг не перекручен и не передавлен.</li> <li>• Убедитесь, что сливной фильтр не засорен. Очистите фильтр в случае необходимости. См. главу «Уход и очистка».</li> <li>• Убедитесь, что сливной шланг подключен правильно.</li> <li>• Выберите программу слива, если выбрана программа без использования слива.</li> <li>• Если использовалась функция, в результате работы которой по окончании которой в баке остается вода, воспользуйтесь программой «Слив».</li> </ul>
Отжим не используется или цикл стирки длится дольше, чем обычно.	<ul style="list-style-type: none"> <li>• Задайте программу отжима.</li> <li>• Убедитесь, что сливной фильтр не засорен. Очистите фильтр в случае необходимости. См. главу «Уход и очистка».</li> <li>• Распределите вещи в барабане вручную и снова запустите этап отжима. Эта проблема может быть вызвана отсутствием равновесия.</li> </ul>
Вода на полу.	<ul style="list-style-type: none"> <li>• Убедитесь, что соединения шлангов герметичны, а утечки воды отсутствуют.</li> <li>• Убедитесь, что наливной шланг и сливной шланги не повреждены.</li> <li>• Убедитесь, что используется подходящее моющее средство в необходимом количестве.</li> </ul>
Невозможно открыть дверцу прибора.	<ul style="list-style-type: none"> <li>• Проверьте, не была ли выбрана программа стирки с оставлением воды в баке.</li> <li>• Убедитесь, что программа стирки завершена.</li> <li>• Если в барабане осталась вода, выберите программу с использованием слива или отжима.</li> <li>• Убедитесь, что прибор получает электропитание.</li> <li>• Эта проблема может быть вызвана неисправностью прибора. Обратитесь в авторизованный сервисный центр. Если открыть дверцу необходимо, внимательно ознакомьтесь с разделом «Аварийное открывание дверцы».</li> <li>• Убедитесь что режим удаленного пуска не включен. Выключите его.</li> </ul>



Неисправность	Возможное решение
<p>На дисплее не отображается индикатор беспроводной сети .</p>	<ul style="list-style-type: none"> <li>• Проверьте наличие беспроводной сети.</li> <li>• Убедитесь, что беспроводная сеть включена. См. параграф «Настройка беспроводного соединения стиральной машины» главы «Настройка соединения Wi-Fi».</li> <li>• Проверьте домашнюю сеть и роутер.</li> <li>• Перезагрузите роутер.</li> <li>• В случае дальнейших проблем с беспроводной сетью обратитесь к провайдеру своей беспроводной сети.</li> </ul>
<p>Приложению не удается произвести соединение с прибором.</p>	<ul style="list-style-type: none"> <li>• Проверьте наличие беспроводной сети.</li> <li>• Убедитесь, что мобильное устройство подключено к беспроводной сети.</li> <li>• Проверьте домашнюю сеть и роутер.</li> <li>• Перезагрузите роутер.</li> <li>• В случае дальнейших проблем с беспроводной сетью обратитесь к провайдеру своей беспроводной сети.</li> <li>• Прибор и/или мобильное устройство требуют повторной настройки по причине установки нового роутера или изменения настроек роутера.</li> </ul>
<p>Приложению часто не удается произвести соединение с прибором.</p>	<ul style="list-style-type: none"> <li>• Убедитесь, что прибор находится в зоне уверенного приема беспроводной сети. Постарайтесь переместить домашний роутер как можно ближе к прибору, или рассмотрите возможность приобретения беспроводного повторителя.</li> <li>• Убедитесь, что беспроводной сети не мешают помехи от микроволновой печи. Выключите микроволновую печь. Старайтесь не использовать одновременно микроволновую печь и дистанционное управление.</li> </ul>
<p>Прибор издает необычный шум и вибрирует.</p>	<ul style="list-style-type: none"> <li>• Убедитесь, что прибор как следует выровнен. См. главу «Инструкции по установке».</li> <li>• Убедитесь, что упаковка и/или транспортировочные болты удалены. См. главу «Инструкции по установке».</li> <li>• Добавьте в барабан еще белья. Возможно, загрузка недостаточна велика.</li> </ul>
<p>В ходе выполнения программы ее продолжительность увеличивается или уменьшается.</p>	<ul style="list-style-type: none"> <li>• SensiCare System может регулировать продолжительность программы согласно типу и размеру загрузки. См. раздел «Определение загрузки SensiCare System» главы «Ежедневное использование».</li> </ul>

Неисправность	Возможное решение
Результаты стирки не-удовлетворительны.	<ul style="list-style-type: none"> <li>• Увеличьте количество моющего средства или используйте другое моющее средство.</li> <li>• Перед стиркой используйте специальные средства для удаления стойких пятен.</li> <li>• Убедитесь в правильности выбранной температуры.</li> <li>• Уменьшите объем загрузки.</li> <li>• При использовании резервуаров системы AutoDose убедитесь, что они не пусты.</li> <li>• При использовании резервуаров AutoDose проверьте настройки дозировок моющего средства и кондиционера для белья. См. параграф «Основные установки» главы «Система AutoDose».</li> <li>• Обязательно произведите очистку резервуаров AutoDose перед использованием другой марки или типа моющего средства, кондиционера для белья или добавок.</li> </ul>
Слишком много пены в барабане во время цикла стирки.	<ul style="list-style-type: none"> <li>• Уменьшите количество моющего средства.</li> <li>• При использовании резервуаров AutoDose проверьте настройки дозировок моющего средства и кондиционера для белья. См. параграф «Основные установки» главы «Система AutoDose».</li> </ul>
Уровень моющего средства и кондиционера для белья в системе AutoDose не уменьшается после стирки.	<ul style="list-style-type: none"> <li>• Это нормально: резервуары достаточно вместительны и расход моющего средства не столь очевиден.</li> </ul>

После проверки включите прибор. Выполнение программы продолжится с той точки, в которой она была прервана.

Если неисправность появится снова, обратитесь в авторизованный сервисный центр. Если на дисплее отображаются другие коды ошибок, выключите и включите прибор. В случае повторного возникновения неисправности обратитесь в авторизованный сервисный центр.

### 13.3 Аварийное открывание дверцы

В случае перебоя в электропитании или неисправности дверца остается заблокированной. При восстановлении электропитания выполнение программы продолжится. В случае блокировки дверцы в ходе неисправности имеется возможность открывания дверцы при помощи функции аварийной разблокировки.

Перед открыванием дверцы:



**ПРЕДУПРЕЖДЕНИЕ**  
**Опасность ожога!**  
**Убедитесь, что вода имеет не слишком высокую температуру, а белье не горячее. При необходимости дождитесь их остывания.**



**ПРЕДУПРЕЖДЕНИЕ**  
Существует опасность травмы! Убедитесь, что барабан не вращается. При необходимости дождитесь, пока барабан не перестанет вращаться.



Убедитесь, что уровень воды внутри барабана не слишком высок. При необходимости произведите аварийный слив воды (см. «Аварийный слив» в главе «Уход и очистка»).

Для открывания дверцы выполните следующие действия:

1. Нажмите на кнопку Вкл/Выкл для выключения прибора.
2. Выньте вилку сетевого шнура из розетки.

3. Откройте заслонку фильтра.
4. Дважды потяните вниз курок аварийного открывания. Снова потяните его вниз и, не уменьшая усилия на него, одновременно откройте дверцу прибора.

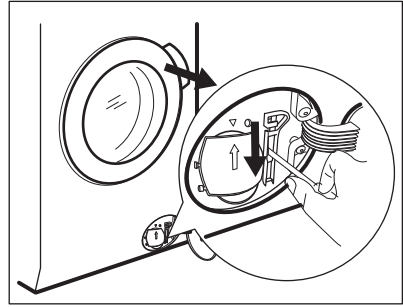

5. Извлеките белье и закройте дверцу прибора.
6. Закройте заслонку.

## 14. ПОКАЗАТЕЛИ ПОТРЕБЛЕНИЯ



Заявленные значения получены в лабораторных условиях в соответствии со стандартами. Они могут меняться в зависимости от количества и типа белья и окружающей температуры. Давление и температура поступающей воды и напряжение в сети также могут влиять на продолжительность программы стирки.



В ходе повышения качества продукции технические данные могут быть изменены без предварительного уведомления.

Программы	Загрузка (кг)	Потребление электроэнергии (кВт·ч)	Потребление воды (в литрах)	Приблизительная продолжительность программы (в минутах)
Хлопок 60°C	9	1.87	85	240
 Энергосберегающая программа для хлопка 60°C <sup>1)</sup>	9	0.58	54	270

Программы	За- грузка (кг)	Потребле- ние элек- троэнергии (кВт·ч)	Потребле- ние воды (в литрах)	Приблизительная продолжи- тельность програм- мы (в ми- нутах)
Хлопок 40°C	9	1.27	84	225
Синтетика 40°C	4	0.80	54	140
Тонкие ткани 40°C	2	0.54	58	60
Шерсть/Шелк 30°C	1.5	0.31	64	75

<sup>1)</sup> Данная программа, запущенная с температурой 60°C и загрузкой 9 кг, является эталонной программой для данных, указанных в этикетке энергоэффективности в соответствии с ГОСТ R IEC 60456:2010.

В отключенном состоянии (Вт)	При оставлении во включенном состоянии (Вт)
0.30	0.30

Энергопотребление в режиме ожидания с поддержкой сети (Вт)	Время до режима ожидания с поддержкой сети (мин)
3.00	15

Информация, приведенная в таблице выше, соответствует требованиям постановления комиссии ЕС 1015/2010 о введении в действие директивы 2009/125/ЕС и постановления ЕС 1275/2008.

## 15. ТЕХНИЧЕСКИЕ ДАННЫЕ

Размеры	Ширина/Высота/Глубина/Общая глубина	600 мм/ 850 мм/ 631 мм/ 660 мм
Подключение к электросети	Напряжение Общая мощность Предохранитель Частота	230 В 2200 Вт 10 А 50 Гц
Защита от проникновения твердых частиц и влаги обеспечивается защитной крышкой. Исключения: низковольтное оборудование не имеет защиты от влаги.		IPX4
Давление в водопроводной сети	Минимум Максимум	0,5 бар (0,05 МПа) 8 бар (0,8 МПа)
Подключение воды <sup>1)</sup>		Холодная вода

Максимальная загрузка	Хлопок	9 кг
Класс энергоэффективности	А	
Скорость отжима	Максимальная скорость отжима	1551 об/мин

1) Присоедините наливной шланг к водопроводному крану с резьбой 3/4" .

## 16. ПРИНАДЛЕЖНОСТИ

**16.1** Доступно по адресу [www.electrolux.com/shop](http://www.electrolux.com/shop) или в авторизованных магазинах

**i** Соответствие прибора стандартам безопасности гарантируется только при условии использования надлежащих принадлежностей, одобренных компанией ELECTROLUX. В случае использования ненадлежащих деталей любые претензии будут отклонены.

### 16.2 Набор крепежных накладок (4055171146)

Имеется в продаже в ближайшем авторизованном магазине.

При установке прибора на цоколе закрепите прибор крепежными накладками.

Внимательно прочитайте инструкцию, прилагаемую к данному аксессуару.

**машины только при помощи подходящего комплекта для вертикальной сборки, который произведен и одобрен ELECTROLUX.**

**i** Убедитесь в совместимости комплекта для вертикальной сборки, проверив глубину своих приборов.

### 16.3 Комплект для установки приборов один на другой

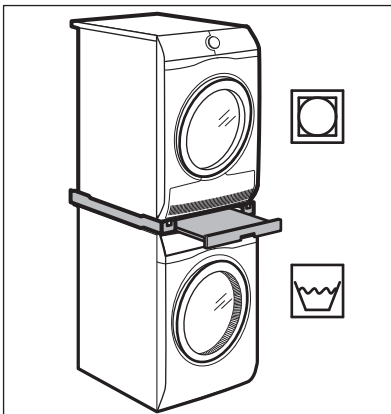

Сушильный барабан можно установить поверх стиральной

Комплект для вертикальной сборки может использоваться только с приборами, перечисленными в приложенному к данному аксессуару буклете.

Внимательно прочитайте инструкции, прилагаемые к прибору и данному аксессуару.

**!** **ВНИМАНИЕ!**  
Не устанавливайте стиральную машину поверх сушильного барабана.

## 16.4 Цоколь с ящиком

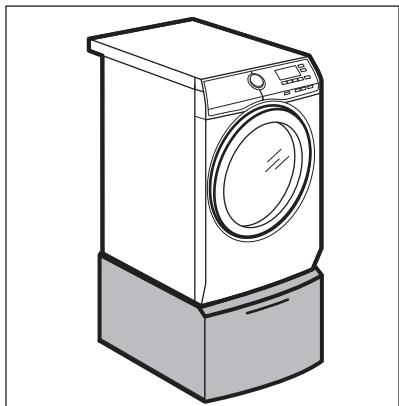

Поднимает ваш прибор и облегчает загрузку и выгрузку белья.

Ящик может быть использован для хранения белья (например, полотенец, моющих средств и т.д.)

Внимательно прочитайте инструкцию, прилагаемую к данному аксессуару.

## 17. КРАТКОЕ РУКОВОДСТВО

### 17.1 Ежедневное использование

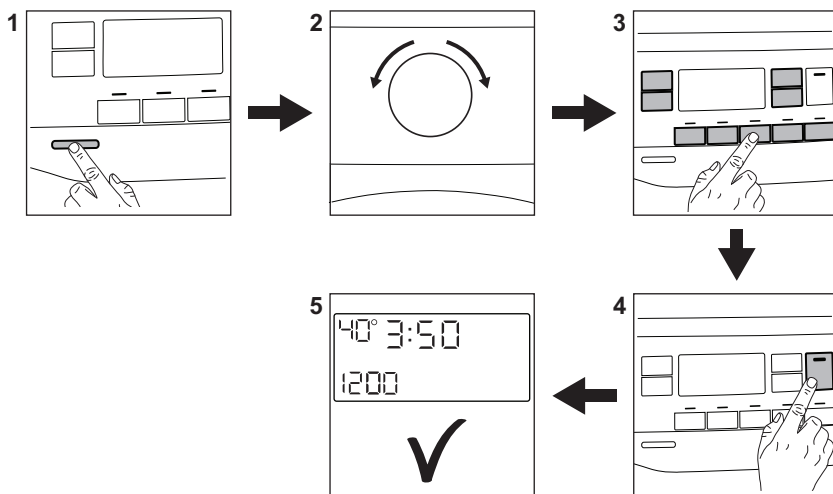

Вставьте вилку сетевого шнура в розетку.

Откройте вентиль подачи воды.

Загрузка белья.

**При использовании резервуаров системы AutoDose** моющее средство и кондиционер для белья выдаются автоматически. Удостоверьтесь, что резервуары не пусты.

**При использовании отделений для добавления средств вручную** наливайте моющее средство и другие добавки в соответствующие контейнеры.

**i** При использовании жидкого моющего средства в отделении для добавления средств вручную установите контейнер для жидкого моющего средства.

1. Нажмите на кнопку **Вкл/Выкл** для включения прибора.
2. Поверните селектор программ для выбора требуемой программы.

3. Выберите требуемые опции при помощи соответствующих сенсорных кнопок.
4. Коснитесь кнопки **Старт/Пауза**  для запуска программы.
5. Прибор начнет работу. По окончании работы программы выгрузите белье.

Нажмите на кнопку **Вкл/Выкл** для выключения прибора.

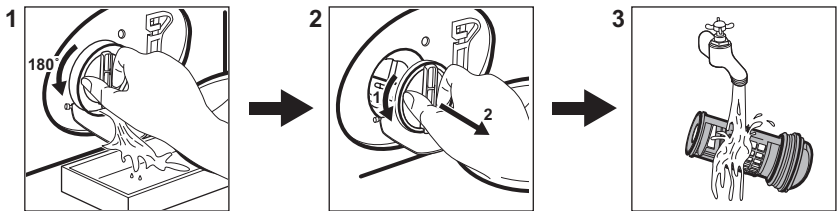

## 17.2 Чистка фильтра сливного насоса



Регулярно производите чистку фильтра, особенно если на дисплее высветился код ошибки **E2 1**.

## 17.3 Программа

Программа	Загрузка	Описание изделия
<b>Хлопок</b>	9 кг	Белый и цветной хлопок.
 <b>Хлопок Эко</b>	9 кг	Белый и цветной хлопок. Стандартные программы для оценки класса энергопотребления.
<b>Синтетика</b>	4 кг	Изделия из синтетических или смесовых тканей.
<b>Тонкие ткани</b>	2 кг	Деликатные ткани, например, из акрила, вискозы и полиэстера.
 <b>Кашемир</b>	1 кг	Программа обработки паром для шерсти и кашемира.
 <b>Свежий Аромат</b>	1 кг	Программа обработки паром хлопка, синтетики и деликатных изделий.

Программа	Загрузка	Описание изделия
<b>Отжим/Слив</b>	9 кг	Все ткани за исключением шерсти и вещей, требующих бережного обращения. Программа отжима и слива воды.
<b>Полоскание</b>	9 кг	Все ткани за исключением шерсти и вещей, требующих бережного обращения. Программа полоскания и отжима.
<b>Одеяла</b>	3 кг	Одно синтетическое одеяло, покрывало, стеганое одеяло.
<b>20 мин. 3 кг</b>	3 кг	Синтетические или смесовые ткани. Легко загрязненные ткани и изделия, которые требуется только освежить.
 <b>Куртки</b>	2.5 кг <sup>1)</sup> 1 кг <sup>2)</sup>	Современная спортивная уличная одежда
<b>Деним</b>	4 кг	Одежда из джинсовой ткани.
<b>Ультра Стирка</b>	5 кг	Цветной хлопок и синтетика. Специальная низкотемпературная программа для сохранения цветов одежды.
 <b>Шерсть/Шелк</b>	1.5 кг	Шерсть, пригодная для машинной стирки, а также шерстяные изделия, подлежащие ручной стирке и деликатные ткани.

1) Программа стирки.

2) Программа стирки и этап придания водозащитных свойств.

## 18. ОХРАНА ОКРУЖАЮЩЕЙ СРЕДЫ

Материалы с символом  следует сдавать на переработку. Положите упаковку в соответствующие контейнеры для сбора вторичного сырья. Принимая участие в переработке старого электробытового оборудования, Вы помогаете защитить окружающую среду и здоровье человека. Не выбрасывайте

вместе с бытовыми отходами бытовую технику, помеченную символом . Прибор следует доставить в место раздельного накопления и сбора отходов потребления или в пункт сбора использованной бытовой техники для последующей утилизации.





Класс энергетической эффективности в Российской Федерации: А

Дата изготовления изделия указана в его серийном номере, где первая цифра номера соответствует последней цифре года изготовления, а вторая и третья цифры – порядковому номеру недели. Например, серийный номер 84512345 означает, что изделие изготовлено на сорок пятой неделе 2018 года.

Изготовитель: Electrolux Appliances AB, St. Göransgatan 143, 105 45 Stockholm, Швеция

Импортер и уполномоченная изготовителем организация:  
ООО "Электролюкс Рус", Кожевнический проезд 1, 115114, Москва, тел.: 8-800-200-3589

Изготовлено в Италии





www.electrolux.com/shop



157027841-A-432019

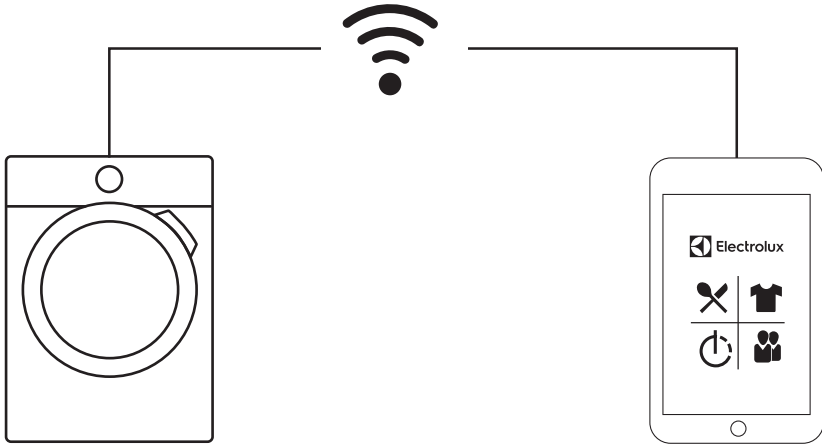

electrolux.com/app



The software included in this product contains copyrighted software that is licensed under the BSD, GPL-2.0, LGPL-2.0, LGPL-2.1, zLib, MIT, ISC, Apache 2.0 and others. It is possible to display the complete copy of the licenses in the Electrolux App that can be downloaded from the corresponding App store from the License menu section. It is possible to download the source code of the open source software used in the product by searching for Wi-Fi Module Software version in NIUX subfolder at the following website: <http://electrolux.opensoftwarerepository.com>.

