

SEC. WORK	가	나	다	PRINTING DEGREE		MATERIAL AND PRINTING DESCRIPTION	LG MODEL 명	SUFFIX	LANGUAGE	PAGE	REMARK
	BRAND	MODEL	P/NO.	EXTERIER	INTERIER						
54	LG	FH8G1MINI3 FH8G1MINI4	MFL69962054	1	1	표지: 150g 속지: 모조지 80g OFFSET 인쇄 (무선제본)	F8K5XNK3 F8K5XNK4	ABWPCOM ASSPCOM	RU+KK	92	W-module (W)

<< 주 기 >>

- 재질 : 모조지 80g
- 인쇄 작업
 - G/S(LG) BRAND(FIG1): * 표지 - 1도 : LG RED PANTONE #207
- 2도 : LG GRAY PANTONE #430
* 내지 - 1도 : BLACK
 - OEM BRAND(FIG2) : * 표지 - 1도 : BLACK
* 내지 - 1도 : BLACK
- 문자의 크기 및 형상은 주어진 FILM에 준한다.
- 책자의 크기는 일반적 규격(국판)에 준한다.
- 양산 전에 설계 한도를 득할것.
- 유해물질 관리 기준
: 본 부품에 금지물질이 포함되지 않도록 하고, 상세내용은 LG(63)-A-5501-34를 만족할 것.

<< NOTES >>

- Material : Vellum paper
- Print work
 - G/S(LG) BRAND(FIG1) : * Cover - First color : LG Red Pantone #207
- Second color : LG GRAY PANTONE #430
* Inside - First color : Black
 - OEM BRAND(FIG2) : * Cover - First color : Black
* Inside - First color : Black
- Printing, text size and line are based on LG designing film.
- Size will Follow the standard.
- Before product controlled by criteria sample.
- Standard of supervision for hazardous material
: The part should not contain prohibited substances(Pb,Cd,Hg,Cr+6,PBB,PBDE) and details should comply with LG standard of LG(63)-A-5501-34.

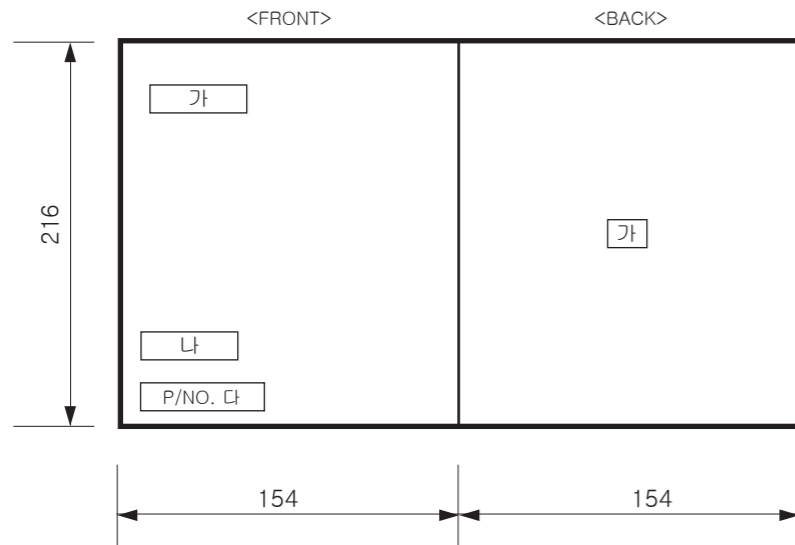

REV. NO. 기호	REVISION DESCRIPTION 변경 사항	REF. NO. 시방 번호	DATE 년/월/일	PREPARED 시방자	APPROVED 승인자
△	일러스트 업데이트	EAGH100869	18/01/29	주연수	김남철
△					
△					
△					
△					

PDF ILLUSTRATOR DR COMPLETED 도면 DR 완료 완료일: 16.09.19

TRIG.	UNIT	mm	SCALE	1/1	TITLE
MODELING	DESIGNED	REVIEWED	CHECKED	APPROVED	
✘	장현연 17.05.08	✘	이갑선 17.05.08	김현석 17.05.08	MFL69962054
LG 전자 (주) LG Electronics Inc.				RELATED DWG.	DWG. No.



РУКОВОДСТВО
ПОЛЬЗОВАТЕЛЯ

СТИРАЛЬНАЯ МАШИНА



Перед установкой машины внимательно ознакомьтесь с настоящим руководством. Это необходимо для правильной и безопасной установки изделия. После установки храните инструкцию рядом с изделием для обращения к документации по мере необходимости.

RU РУССКИЙ КК ҚАЗАҚША

TW202W TW206W



MFL69962054
Rev.01_013018

www.lg.com

Copyright © 2018 LG Electronics Inc. Все права защищены.

СОДЕРЖАНИЕ

В данном руководстве могут встречаться изображения или материалы, не относящиеся к купленной вами модели.
Производитель может вносить изменения в содержание руководства.

ТЕХНИКА БЕЗОПАСНОСТИ	4
Важные указания по технике безопасности.....	4
РУКОВОДСТВО	10
Компоненты.....	10
Аксессуары.....	11
Технические характеристики.....	11
Требования к месту установки.....	12
Монтаж стиральной мини-машины.....	13
Подключение шланга подачи воды.....	15
Установка сливного шланга.....	17
Выравнивание устройства.....	18
ЭКСПЛУАТАЦИЯ	20
Правила эксплуатации машины.....	20
Сортировка белья.....	21
Закрывание дверцы мини-барабана.....	22
Добавление моющих средств.....	23
Панель управления.....	25
Таблица программ.....	26
Программирование дополнительных функций.....	27
ИНТЕЛЛЕКТУАЛЬНЫЕ ФУНКЦИИ	28
Использование приложения SmartThinQ.....	28
Использование функции Smart Diagnosis™.....	30
ТЕХНИЧЕСКОЕ ОБСЛУЖИВАНИЕ	31
Очистка стиральной машины.....	31
Очистка барабана.....	32
Очистка впускного фильтра подачи воды.....	32
Очистка ворсового фильтра.....	33
Предупреждение о замерзании воды в системах машины.....	33
ПОИСК И УСТРАНЕНИЕ НЕИСПРАВНОСТЕЙ	35
Диагностика неисправностей.....	35
Сообщения об ошибке.....	39

Следующие рекомендации по технике безопасности призваны предотвратить непредвиденные риски и ущерб, вызванный небезопасной либо неверной эксплуатацией изделия. Рекомендации делятся на две категории: **ОСТОРОЖНО** и **ВНИМАНИЕ** (см. ниже).

 **Этим символом помечены действия, связанные с повышенной опасностью. Внимательно прочтите соответствующий текст и следуйте инструкциям, чтобы избежать риска.**

 **ОСТОРОЖНО!**

Означает, что несоблюдение инструкций может привести к серьезной травме или смерти.

 **ВНИМАНИЕ!**

Означает, что несоблюдение инструкций может привести к легкой травме или к поломке изделия.

Важные указания по технике безопасности

 **ОСТОРОЖНО!**

Чтобы снизить опасность пожара, удара током или получения травм при использовании изделия, необходимо принять следующие основные меры предосторожности.

Дети в доме

Изделие не предназначено для использования лицами (включая детей) со сниженными физическими или умственными способностями, болезнями органов чувств, недостаточным опытом и знаниями. Указанные категории должны использовать изделие после обучения и под присмотром лица, ответственного за их безопасность. Не позволяйте детям играть с изделием.

Информация для потребителей, проживающих в странах Европы

Изделие разрешается использовать детям в возрасте от 8 лет и лицам со сниженными физическими или умственными способностями, болезнями органов чувств, недостаточным опытом и знаниями под присмотром или при условии их обучения безопасному использованию изделия и при условии, что они осознают имеющиеся опасности. Дети не должны играть с изделием. Без присмотра взрослых дети не должны проводить очистку и обслуживание изделия.

Установка

- Категорически запрещается использовать поврежденное, неисправное, частично разобранное изделие, с отсутствующими или сломанными деталями (включая поврежденный кабель питания или вилку).
- Для безопасной транспортировки данного изделия требуются два или более человека.
- Не устанавливайте устройство в местах с высокой влажностью или большим количеством пыли. Не устанавливайте и не храните устройство вне помещений или в местах, подверженных прямому воздействию погодных условий (прямой солнечный свет, ветер, дождь или температура ниже нуля градусов).
- Затяните сливной шланг, чтобы он не соскочил. Утечка воды может привести к удару током.

- В случае повреждения кабеля питания или ослабления гнезда розетки не используйте кабель питания и свяжитесь с авторизованным сервисным центром.
- Данная машина не должна устанавливаться за запираемой дверью, сдвижной дверью или дверью с петлями на стороне, противоположной петлям дверцы этой машины. Это гарантирует полное открытие дверцы машины.
- Устройство необходимо заземлить. В случае выхода изделия из строя заземление снизит риск удара током: оно служит линией минимального сопротивления для отвода тока.
- Изделие снабжено шнуром электропитания с жилой заземления оборудования и вилкой с заземляющим контактом. Вилку следует подключать к правильно установленной и заземленной согласно местным нормам и правилам розетке.
- Неправильное подключение проводника заземления создает опасность удара током. При возникновении сомнений относительно надежности заземления машины проконсультируйтесь с квалифицированным электриком или мастером по техническому обслуживанию.
- Не изменяйте конструкцию вилки электропитания, поставляемой вместе с данной машиной. Если она не подходит к розетке, вызовите квалифицированного электрика для установки нужной розетки.

Эксплуатация

- Не пытайтесь снять блок управления с помощью сверла, булавки или другого острого предмета.
- Запрещается выполнять ремонт или замену любых деталей данной машины. Все работы по ремонту и обслуживанию должны выполняться квалифицированным мастером по техническому обслуживанию, если иное не указано в данном руководстве пользователя. Используйте только разрешенные запчасти завода-изготовителя.
- Используйте только новый шланг или комплект шлангов, входящие в комплект поставки. Использование старых шлангов может привести к утечкам воды с последующим повреждением имущества.
- Не трогайте устройство, если барабан вращается или находится в рабочем режиме.
- Следите за тем, чтобы под изделием и вокруг него не было горючих материалов, например пуха, бумаги, тряпок, химикатов и т. д.
- Не помещайте животных внутрь изделия.
- Не оставляйте дверцу машины открытой. Дети могут повиснуть на ней или залезть внутрь, что приведет к получению травм или повреждению машины.
- Категорически запрещается прикасаться ко внутренним частям работающей машины. Дождитесь полной остановки барабана.
- Не кладите внутрь, не стирайте и не сушите вещи, очищенные, смоченные, замоченные или забрызганные горючими либо взрывоопасными веществами (например, воском, маслом, краской, бензином, обезжиривателями, растворителями для химчистки, керосином, растительным маслом и т. д.). Несоблюдение данного требования может привести к пожару или взрыву.
- Если устройство залило водой, отсоедините вилку электропитания и свяжитесь с центром поддержки клиентов компании LG Electronics.
- Когда ящик устройства выдвинут вперед, не нажимайте его вниз слишком сильно.

- Не касайтесь дверцы при выполнении программы с высокой температурой.
- Не используйте вблизи машины горючий газ или легковоспламеняющиеся вещества (бензол, бензин, растворитель, нефть, спирт и прочие).
- Если в холодное время года сливной либо впускной шланг замерзнут, то перед использованием необходимо дать им оттаять.
- Храните моющие средства, кондиционеры для белья и отбеливатели в недоступном для детей месте.
- Не прикасайтесь к вилке электропитания или кнопкам управления устройством мокрыми руками.
- Отключая машину, тяните за вилку, а не за кабель.
- Не перегибайте шнур питания слишком сильно и не помещайте на него тяжелые предметы.
- Если выявлена утечка газа (изобутан, пропан, природный газ и т. п.), не касайтесь машины или вилки электропитания и немедленно проветрите помещение.
- Не включайте стиральную мини-машину, когда она установлена на другой стиральной мини-машине.
- Во избежание поломки стекла не следует слишком сильно давить на двери стиральной машины при закрывании.
- Не становитесь на стиральную мини-машину.
- Данная машина предназначена для стирки одежды или постельного белья. Запрещается стирка любых других предметов, включая ковры, половики, обувь или коврики для домашних животных.
- Данная машина предназначена для бытового использования и не должна использоваться в транспортных средствах.
- Не следует открывать или закрывать дверь ногами.

Обслуживание

- После полного удаления влаги и пыли аккуратно вставьте вилку электропитания в розетку.
- Перед чисткой устройства отсоедините кабель питания.
- Никогда не отключайте вилку электропитания из розетки, потянув за кабель питания. Обязательно надежно удерживайте вилку в руках и извлекайте ее из розетки, не допуская перекосов.
- При очистке не распыляйте воду на наружную или внутреннюю поверхность устройства.

Утилизация

- Перед утилизацией машину нужно отключить от розетки. Обрежьте кабель сразу за машиной, чтобы предотвратить ее дальнейшее использование.
- Утилизируйте упаковочные материалы (например, пластиковые пакеты и пенопласт) в местах, недоступных для детей. Упаковочные материалы могут стать причиной удушья.
- Перед утилизацией этой машины снимите ее дверцу, чтобы дети или небольшие животные не оказались заперты внутри.

Компоненты

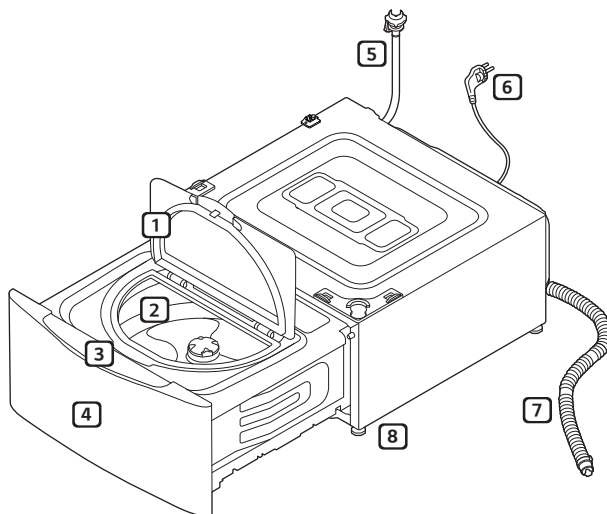

1 Дверца

2 Барабан

3 Панель управления

4 Выдвижной отсек

5 Шланг подачи воды

6 Вилка питания

7 Дренажный шланг

8 Регулируемая ножка

Аксессуары



Шланг подачи воды
(для холодной
воды)



Соединительный
шланг подачи



Дренажный шланг



Муфта для
подсоединения
шланга подачи воды



Соединитель для
дренажного шланга



Защита от
скольжения
(2 шт)



Мерный колпачок
для моющего
средства

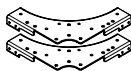

Кронштейны
(передняя)
(2 шт)



Кронштейны
(задняя)
(2 шт)



Ключ

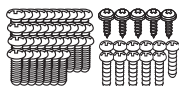

* Крепежные винты
Тип А (37 шт)
Тип В (5 шт)
Тип С (11 шт)



Стяжка
(2 шт)



Ленточные зажимы
(1 шт)



Пульт ДУ
(опция)

* Тип А: крепежный винт с резьбой, Тип В: короткий крепежный винт, Тип С: длинный крепежный винт.

ПРИМЕЧАНИЕ

- С каждой моделью могут применяться различные дополнительные принадлежности.
- В зависимости от места установки вам может потребоваться приобрести отдельный соединитель для дренажного шланга.
- Помимо винтов, необходимых для установки, в комплект поставки входят дополнительные винты.

Технические характеристики

Электропитание	220–240 В~, 50 Гц
Габаритные размеры	600 мм (ш) X 700 мм (г) X 365 мм (в)
Масса изделия	43 кг
Допустимое давление подачи воды	0,1–0,8 МПа (1,0–8,0 кг/см ²)
Класс энергоэффективности	С (более подробная информация приведена на этикетке "Энергетической эффективности")
Загрузка	2 кг

- Внешний вид и технические характеристики могут изменяться без предупреждения с целью улучшения качества изделия.

Требования к месту установки

Расположение

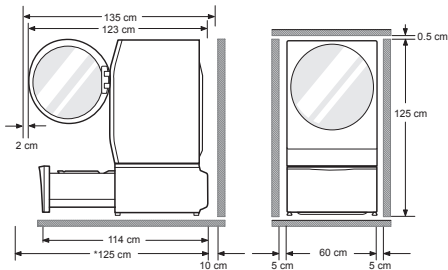

*125 см: минимальное расстояние для установки

Ровный пол : допустимый уклон пола под всей занимаемой машиной площадью не должен превышать 1°.

Розетка питания : должна находиться с любой стороны машины не более чем в 1,5 м.

- Не подключайте к одной розетке несколько устройств.

Дополнительный зазор : 5 см с каждой стороны и 10 см сзади.

- Запрещается укладывать белье на верх сушильной машины и хранить его там. Возможно повреждение краски или элементов управления.

⚠ ОСТОРОЖНО!

- Вилку следует подключать к правильно установленной и заземленной согласно местным нормам и правилам розетке.

Размещение

- Установите машину на ровный прочный пол.
- Убедитесь, что коврики и другие покрытия не мешают циркуляции воздуха вокруг машины.
- Ни в коем случае не пытайтесь компенсировать неровности пола уложенными под машину досками, картоном и т. д.
- Если стиральную машину нельзя установить на достаточном расстоянии от газовой или угольной плиты, между двумя устройствами нужно проложить изоляцию (85×60 см), покрытую алюминиевой фольгой.

- Не устанавливайте стиральную машину в помещениях, где температура может опускаться ниже нуля. Замерзшие шланги могут разорваться под давлением льда. При температуре ниже точки замерзания возможно повреждение электронного блока управления.
- Устанавливайте машину так, чтобы обеспечить легкий доступ мастера по ремонту в случае поломки.
- Установив машину, отрегулируйте все четыре ножки с помощью прилагаемого ключа для транспортировочных болтов, чтобы машина стояла устойчиво. Оставьте зазор примерно в 5 мм между ее верхней частью и нижней частью любого находящегося над машиной объекта.
- Если машина доставляется зимой при температуре ниже нуля, перед вводом в эксплуатацию оставьте ее на несколько часов при комнатной температуре.
- Не используйте поддон, так как он может блокировать ящик. Использование поддона может привести к повышенным вибрациям и шуму при работе.

⚠ ОСТОРОЖНО!

- Данное устройство не предназначено для установки на плавательных или передвижных средствах, таких как суда, дома на колесах, самолеты и т.п.

Подключение к электросети

- Не используйте удлинитель или тройник.
- После использования обязательно отключите машину от розетки и перекройте подачу воды.
- Подключите машину к розетке, имеющей контакт заземления согласно действующим правилам установки электрооборудования.
- Машину нужно установить так, чтобы обеспечить удобный доступ к вилке.
- К ремонту машины допускается только квалифицированный персонал. Ремонт, выполненный неопытными лицами, может привести к травме или серьезной неполадке. Обратитесь в местный сервис-центр.

Монтаж стиральной мини-машины

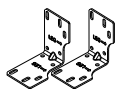
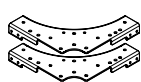
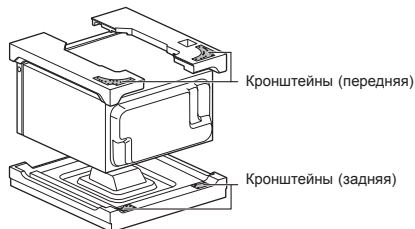

Кронштейны (передняя) Кронштейны (задняя)

- Сообщение об ошибке **E7** появляется на дисплее, если установочный фиксатор не прикреплен к низу основного барабана

- 1 Наклоните и удерживайте основную часть стиральной машины.

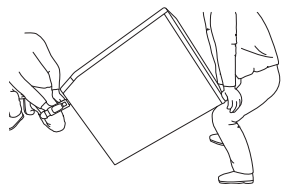

- 2 Установите скобу (переднюю) и монтажный держатель на нижней поверхности основной стиральной машины.

ПРИМЕЧАНИЕ

- Установочный фиксатор и винты, необходимые для сборки, входят в комплект для основного барабана, который устанавливается совместно с мини-барабаном.
- Если у главной стиральной машины уже есть держатель укладки, не устанавливайте такой держатель, поставляемый с мини-машиной.

Тип 1. Нижняя часть основной машинки серебристого цвета.

- Сначала соберите установочный фиксатор, используя 2 винта типа А из коробки принадлежностей мини-машинки, потом каждый кронштейн, используя 7 винтов типа А из коробки принадлежностей мини-машинки.

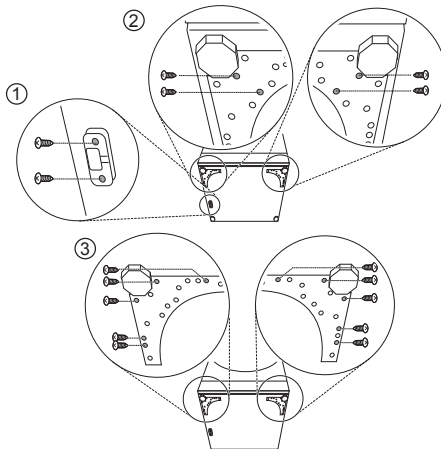

Тип 2. Нижняя часть основного барабана белого цвета.

- Сначала соберите установочный фиксатор, используя 2 винта типа С из коробки принадлежностей для основного барабана, потом каждый кронштейн, используя 4 винта типа С из коробки принадлежностей для мини-барабана.

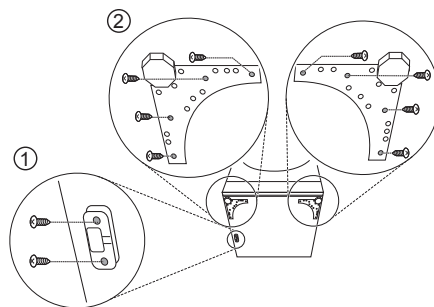

3 Вытащите пенопластовый блок и сохраните его для будущего применения.

- В будущем при необходимости перевозки стиральной машины пенопластовый блок поможет избежать ее повреждения при транспортировке.

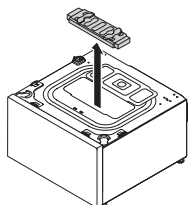

ПРИМЕЧАНИЕ

- Чтобы предотвратить возможные повреждения, не снимайте пенопластовый блок, пока мини-машина не будет установлена в окончательном месте.

4 Переверните верхнюю крышку на 180 градусов.

Установите крышку на верхнее отверстие и зафиксируйте 4 крепежных винта типа В.

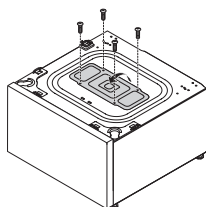

5 Установите оставшиеся скобы (задние) на обратную поверхность мини-барабана, используя крепежные винты типа А.

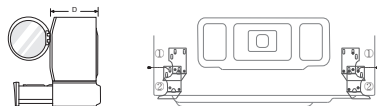

① D : 540~560 mm

② D : 590~610 mm

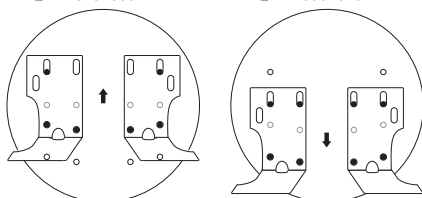

6 Установите основной барабан поверх мини-барабана.

- Четыре ножки должны полностью заблокироваться, а все отверстия основной машины совпасть с отверстиями мини-машины.

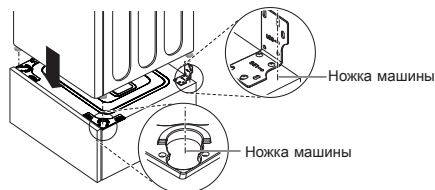

7 Осторожно и аккуратно соедините оба устройства, используя 14 крепежных винтов типа А.

- Сначала вставьте винты по бокам. Затем вставьте винты во фронтальной и тыльной частях.

ПРИМЕЧАНИЕ

- Если вы выберете другой порядок установки, монтаж будет затруднен.
- Используйте винты типа С для надежного крепления.

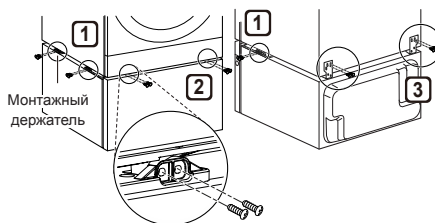

8 Покрутите ножки основной машины так, чтобы она плотно прилегла к мини-машине.

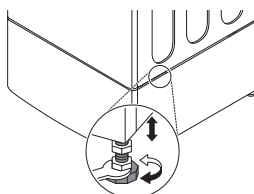

ПРИМЕЧАНИЕ

- Мини-стиральная машина не работает без основной машины.

Подключение шланга подачи воды

- Давление воды в водопроводной сети должно находиться в пределах от 0,1 до 0,8 МПа (1,0–8,0 кгс/см²).
- Не затягивайте шланг для подачи воды слишком туго.
- Если давление воды в водопроводной сети более 0,8 МПа, то следует установить редуктор давления.
- Периодически проверяйте состояние шланга, при необходимости замените его.
- Если на шланге отсутствует уплотнительное кольцо, обратитесь в сервисный центр.

Проверка резиновой прокладки на шланге подачи воды

К шлангам подачи воды прилагаются две резиновые прокладки. Они используются для предотвращения протечек. Убедитесь, что соединение с кранами достаточно герметичное.

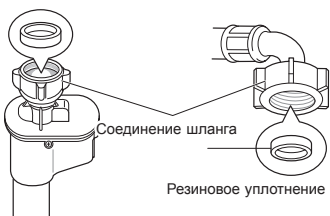
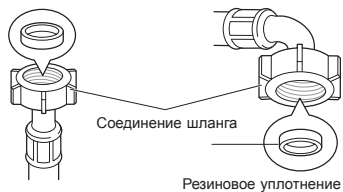

Подключение шланга к водопроводному крану

Подключение навинчиваемого шланга к крану с резьбой

Накрутите соединение шланга на резьбу крана.

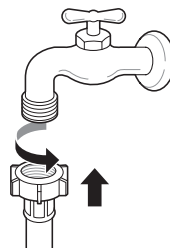

Подключение шланга к двум стиральным машинам

- 1 Подключите соединитель шланга подачи воды к шлангу подачи воды основной машины. Откройте пакет с дополнительными деталями мини-машины.

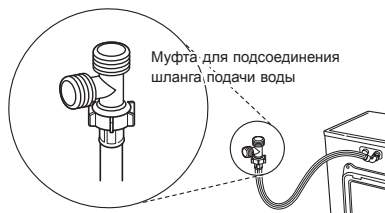

- 2 Подсоедините шланг подачи воды мини-машины к муфте.

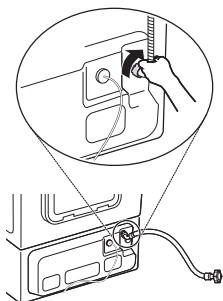

- 3 Подсоедините дополнительный шланг подачи воды основной машины к муфте шланга подачи воды и водопроводному крану.



ПРИМЕЧАНИЕ

- Проследите за тем, чтобы шланг подачи воды не был зажат или перекручен.

Установка сливного шланга

- Сливной шланг нельзя устанавливать выше 100 см от пола. В противном случае вода не будет сливаться из устройства или будет сливаться медленно.

- 1 Вставьте ленточный хомут в колено сливного шланга.

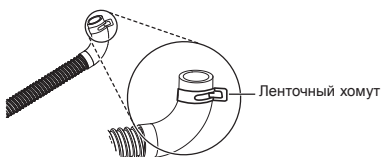

- 2 После соединения шланга с хомутом вставьте хомут в сливное отверстие на задней поверхности мини-машины.

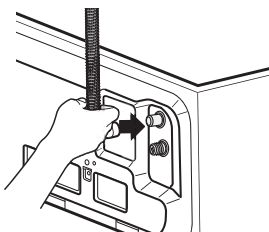

- 3 Отрегулируйте хомут с помощью плоскогубцев, чтобы надежно удерживать шланг и предотвратить утечку.

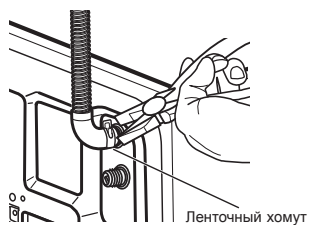

Использование соединителя для дренажного шланга

- 1 Соедините дренажные шланги основной стиральной машины и мини-машины с помощью соединителя для дренажного шланга.
- 2 Присоедините сливной шланг к двойному соединителю и соедините их ленточным хомутом.
- 3 Вставьте соединитель сливного шланга в сливную трубу/отверстие.

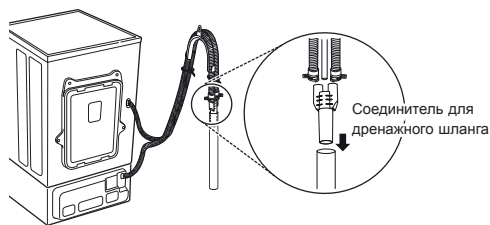

⚠ ВНИМАНИЕ!

- Надежно закрепите хомуты во избежание рассоединения или протечек. Неплотное соединение может привести к протечке. Использование сливного устройства позволит избежать протечек, возникновения неприятных запахов, или неравномерный слив.
- Проследите за тем, чтобы дренажный шланг не был зажат или перекручен. В противном случае слив может быть нарушен и появиться ненормальный звук.

ПРИМЕЧАНИЕ

- В зависимости от места установки вам может потребоваться приобрести отдельный соединитель для дренажного шланга.

Выравнивание устройства

Если пол неровный, поверните регулируемые ножки в нужное положение (не ставьте под них деревянные бруски и прочие приспособления). Убедитесь, что все четыре ножки устойчиво опираются на пол, а затем убедитесь, что машина идеально выровнена (с помощью строительного уровня).

- Когда стиральная машина будет стоять ровно, затяните стопорные гайки по направлению к основанию машины. Все гайки должны быть затянуты.

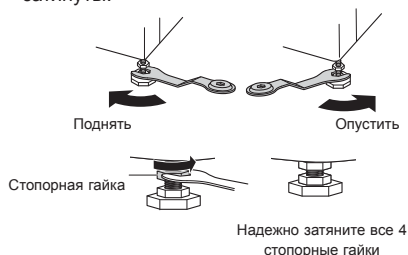

Проверка устойчивости по диагонали

- При нажатии на края верхней панели по диагонали машина вообще не должна перемещаться вверх или вниз (необходимо проверить обе диагонали). Если при таком нажатии машина качается, отрегулируйте ножки повторно.

⚠ ОСТОРОЖНО!

- Для регулировки уровня стиральной машины, установленной на мини-машине, используйте ножки мини-машины. Регулирующиеся ножки основной машины должны быть закручены до предела, а стопорные гайки повернуты против часовой стрелки для фиксации.

ПРИМЕЧАНИЕ

- Деревянные полы или перекрытия без промежуточных опор способствуют избыточной вибрации и нарушению равновесия машины.
- Если мини-машина устанавливается на постаменте, ее следует надежно зафиксировать на нем, чтобы предотвратить падение.

Использование противоскользящих листов (опционально)

Установка устройства на скользкой поверхности может привести к избыточной вибрации. При неудачном выравнивании может возникнуть шум и вибрация. В этом случае установите под регулировочные ножки противоскользящие листы и отрегулируйте уровень.

- 1 Вымойте пол перед установкой противоскользящих листов.
 - Удалите посторонние предметы и влагу сухой тряпкой. Если останется влага, противоскользящие листы могут скользить по полу.
- 2 После установки устройства в предусмотренное место отрегулируйте его уровень.
- 3 Положите противоскользящие листы клейкой стороной на пол.
 - Наиболее эффективно устанавливать противоскользящие листы под передние ножки. Но если это представляется затруднительным, то разместите накладки под задними ножками.

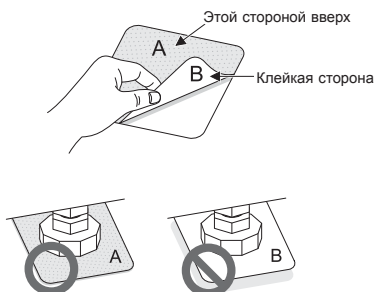

- 4 Убедитесь, что машина установлена ровно.
 - Слегка толкните или покачайте верхние края машины, чтобы убедиться, что она не качается. Если машина качается, выполните ее выравнивание повторно.

ПРИМЕЧАНИЕ

- Противоскользящие листы можно приобрести в сервис-центре LG.

Правила эксплуатации машины

1 Сортировка и закладка белья

- Рассортируйте белье по типу ткани, уровню загрязнения и, при необходимости, размеру. Откройте дверцу и положите его в стиральную машину.

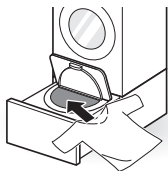

2 Добавьте средства для стирки.

- Равномерно засыпьте предусмотренное количество моющего средства в стиральный барабан при помощи мерной чашки для стирального порошка.

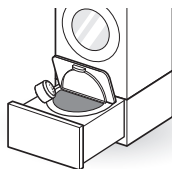

3 Закройте дверь стиральной машины и ящик.

4 Включение стиральной машины

- Чтобы включить стиральную машину, нажмите кнопку **питания**.



5 Выберите программу стирки.

- Несколько раз нажмите кнопку выбора циклов, пока не будет выбран требуемый цикл.



6 Запуск стирки

- Нажмите кнопку **Пуск/Пауза**, чтобы начать цикл. Стиральная машина придет в движение без воды, чтобы взвесить нагрузку. Если кнопку **Пуск/Пауза** не нажать в течение 60 минут, стиральная машина выключится и все настройки будут потеряны.



7 Добавьте смягчитель ткани.

- Когда машина начнет издавать звуковой сигнал в течение примерно 20 секунд, добавьте смягчитель и нажмите **Пуск/Пауза** для перезапуска цикла.

8 Завершение стирки

- После завершения цикла прозвучит мелодия. Чтобы белье меньше сминалось и не приобретало неприятные запахи, сразу же извлеките его из машины.
- После завершения стирки протрите дверь стиральной машины, уплотнение и внутреннюю поверхность стирального барабана сухим полотенцем, чтобы обеспечить чистую последующую стирку.

Сортировка белья

1 Проверьте ярлыки на одежде.

- Там указан состав ткани и рекомендации по стирке.
- Символы на ярлыках.

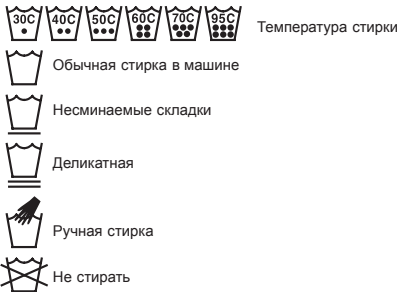

2 Сортировка белья

- Для получения оптимального результата рассортируйте одежду по типу стирки.
- Разные ткани стираются при разной температуре и оборотах.
- Не стирайте полотенца и вязаные изделия по одной штучке. В противном случае вещи, которые впитывают много воды, могут плохо выстирываться, а при отжиме вызывать перекося барабана.
- Обязательно складывайте черные вещи отдельно от неярких и белых. Стирайте их по отдельности, поскольку из-за перераспределения краски и ворса белые и неяркие вещи могут изменить цвет. По возможности не стирайте очень грязные вещи с не очень грязными.
 - Загрязнение (сильное, обычное, легкое): рассортируйте вещи по степени загрязнения.
 - Цвет (белые, цветные, темные): отделите белые вещи от цветных.
 - Ворс (ворсистые вещи, собирающие ворс вещи): стирайте ворсистые и собирающие ворс вещи отдельно.

3 Перед загрузкой.

- Не стирайте «проволокку с эффектом памяти» в женском нижнем белье (таким, как бюстгальтер), так как это может повредить другую одежду или стиральную машину и создавать шум.
- Проверьте все карманы и убедитесь, что там ничего нет. Гвозди, заколка, спички, ручки, монеты, ключи и прочее могут повредить стиральную машину и одежду.



- Закройте молнии, застегните крючки, завяжите завязки, чтобы они не цеплялись за другую одежду.
- Предварительно нанесите на пятна небольшое количество разведенного в воде моющего средства, чтобы их было легче отстирать.
- Если предмет одежды имеет длинную пришитую тесьму, уложите тесьму так, чтобы она не могла запутываться, либо положите ее в мешок для стирки.
- Убирайте внутренний наполнитель из подкладок, подушек или сидений и стирайте только чехол. Внутренний наполнитель может выпасть и повредить остальную стирку. Пластиковые детали могут создавать аномальные вибрации.

⚠ ВНИМАНИЕ!

- Большой объем стирки следует разделить таким образом, чтобы белье могло быть полностью погружено в воду. Если белье растягивается во время стирки, то это может повредить белье и детали машины при стирке или отжиме.

Закрывание дверцы мини-барбана

- 1 Надавите на дверь стиральной машины до щелчка.



- 2 Задвиньте ящик до полного закрывания.

⚠ ВНИМАНИЕ!

- Не допускайте того, чтобы ваши руки застревали между дверью и стиральной машиной, так как это может привести к травме.
- Открывание ящика или двери с применением силы может быть небезопасно и может привести к поломке деталей.
- Закрывание ящика при не полностью закрытой двери может привести к образованию царапин на стекле двери.
- Обеспечьте полное выдвигание ящика для предотвращения контакта двери со стиральной машиной с фронтальной загрузкой.

ПРИМЕЧАНИЕ

- Дверная защелка может сломаться, если загрузить в машину слишком много белья или если дверь не полностью закрыта.
- Дверцу нельзя открыть во время работы машины, а также, когда горит индикатор блокировки дверцы (🔒). Чтобы открыть дверцу, остановите работу машины нажатием кнопки **Пуск/Пауза**; когда индикатор блокировки дверцы (🔒) погаснет, открывайте дверцу. Не прилагайте усилий для того, чтобы выдвинуть ящик или открыть дверцу.
- Если на дисплее светится индикатор **dE!**, **dE2**, **dD** или значок предупреждения, полностью закройте дверцу и задвиньте ящик. После этого нажмите кнопку **Пуск/Пауза**.
- Если ящик не получается открыть полностью, потяните его на себя двумя руками, применив небольшое усилие.
- Если во время работы произойдет отключение электроэнергии, вы не сможете открыть дверцу. Восстановите электропитание или обратитесь в сервисный центр LG.
- Если дверь невозможно открыть из-за высокой температуры, запустите полоскание в холодной воде с помощью программы «Полоск. + отжим» или немного подождите, прежде чем открывать дверь.

Добавление моющих средств

Дозирование моющего средства

- Моющее средство используется согласно инструкции производителя и выбирается с учетом типа, цвета, степени загрязнения ткани и температуры стирки.
- При избытке моющего средства образуется слишком много пены, которая снижает качество стирки и перегружает двигатель.
- При использовании жидкого моющего средства следуйте рекомендациям производителя.
- Если пены слишком много, уменьшите количество моющего средства.
- Количество средства может зависеть от температуры воды, жесткости воды, размера и уровня загрязнения вещей. Для оптимального результата пены не должно быть слишком много.
- При выборе моющего средства и температуры воды руководствуйтесь инструкциями, указанными на ярлыках предметов одежды.
- При стирке в стиральной машине используйте только моющее средство, предназначенное для данного типа одежды:
 - обычные порошки для всех типов ткани;
 - порошки для деликатной ткани;
 - жидкие моющие средства для всех типов ткани или только для шерсти.
- Для лучшей стирки и отбеливания используйте моющее средство с порошковым отбеливателем общего назначения.

Добавление моющего средства

Отмерьте количество моющего средства с помощью дозатора и вылейте его в бак.

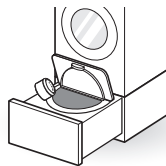

- Используйте комплектный мерный колпачок для моющего средства, чтобы добавить только один колпачок моющего средства.
- Уменьшите количество моющего средства для слабо загрязненного белья. Если вы используете слишком много моющего средства, то после полоскания останутся излишние пузырьки.

Добавление смягчителей воды

Добавление смягчителя ткани

СЛУЧАЙ 1. Когда машина издает звуковой сигнал

- 1 Нажмите кнопку **Пуск/Пауза**, чтобы приостановить цикл.
 - Его можно приостановить нажатием кнопки **Пуск/Пауза** на мини-барабане или используя дистанционное управление.
- 2 Вдвиньте ящик, откройте дверцу и добавьте смягчитель ткани.
- 3 Закройте дверцу, задвиньте ящик и нажмите **Пуск/Пауза** для возобновления цикла.

ПРИМЕЧАНИЕ

- Чтобы отключить или включить сигнал о добавлении кондиционера для белья, нажмите и удерживайте кнопку **Полоскание+** в течение трех секунд.
- Смягчитель ткани можно добавить через 30 секунд после того, как прозвучит сигнал.

СЛУЧАЙ 2. Если вы пропустили момент добавления смягчителя

- 1 Нажмите кнопку **Питание**, чтобы прервать цикл.
- 2 Вдвиньте ящик, откройте дверцу и добавьте смягчитель ткани.
- 3 Закройте дверцу, задвиньте ящик и выберите программу **Полоскание+Отжим**.
- 4 Нажмите кнопку **Пуск/Пауза**, чтобы повторно запустить цикл стирки.

ПРИМЕЧАНИЕ

- Не наливайте кондиционер прямо на одежду.
- Смягчитель также можно разбавить водой и добавить непосредственно в барабан. Не лейте неразбавленный смягчитель прямо на одежду, так как он может оставлять пятна на тканях.

Добавление смягчителя воды

- Умягчитель воды, например средство, препятствующее образованию известковых отложений (Calgon и прочие), можно использовать для экономии моющего средства в регионах со слишком жесткой водой. Добавьте количество, указанное на упаковке. Сначала добавьте моющее средство, затем смягчающее.
- Используйте моющее средство в количестве, предусмотренном для мягкой воды.

ВНИМАНИЕ!

- Не добавляйте отбеливатель прямо на белье. Это может привести к частичному обесцвечиванию и серьезным повреждениям белья.
- Не используйте хлорсодержащий отбеливатель или кислотный очиститель при стирке белья, так как это может привести к таким повреждениям одежды, как обесцвечивание и изменение цвета белья.

Панель управления



1 Кнопка Питание

- Чтобы включить стиральную машину, нажмите кнопку **Питание**.

2 Дисплей

- На дисплее отображаются состояние цикла и расчетное оставшееся время.
- : Индикатор блокировки ящика
- : Индикатор подключения Wi-Fi
- : Индикатор дистанционного пуска

3 Кнопка выбора программы

- Для разных типов белья есть разные программы стирки.
- Чтобы воспользоваться функцией Загрузить цикл, см. ИНТЕЛЛЕКТУАЛЬНЫЕ ФУНКЦИИ.

4 Кнопка Пуск / Пауза

- Кнопка **Пуск/пауза** предназначена для запуска или приостановки цикла стирки.
- Если цикл стирки нужно временно приостановить, нажмите кнопку **Пуск/пауза**.

ПРИМЕЧАНИЕ

- Если вы не нажмете кнопку **Пуск/Пауза** в течение 15 минут выбора программы, то стиральная машина автоматически выключится и все настройки цикла будут утрачены.

5 Дополнительные режимы

- Данные кнопки задают различные настройки выбранной программы.
- Световая индикация над кнопками настроек загорается для отображения текущего выбора.

Таблица программ

Программа стирки

Программа	Описание	Примечание	Максимальная загрузка
Легкое загрязнение	Используйте эту программу для стирки слабо загрязненных вещей, не требующих особого ухода, за исключением деликатных тканей, таких как шерсть или шелк.	<ul style="list-style-type: none"> Чтобы изменить параметры во время стирки, сначала нажмите кнопку Пуск/Пауза. 	2,0 кг
Хлопок 60	Используйте эту программу для гигиенической стирки одежды для малышей.	<ul style="list-style-type: none"> Выберите правильный тип нейтрального моющего средства. Для достижения лучших результатов стирки рекомендуется выполнить короткую предварительную стирку белья с пятнами от еды, пота, мочи и фекалий перед основной стиркой. Эта программа не рекомендуется для стирки изделий из шерсти, шелка и других деликатных изделий. 	2,0 кг
Деликатное белье	Используйте эту программу для стирки текстиля, нижнего белья или тонких вещей, склонных к усадке или деформации.	<ul style="list-style-type: none"> Используйте специальное нейтральное моющее средство для шерсти, чтобы уменьшить повреждение текстильных изделий и улучшить результаты стирки. Для предотвращения повреждения одежды при стирке барабан плавно вращается влево и вправо. 	1,0 кг
Нижнее белье	Используйте эту программу для стирки деликатных вещей, например женского белья и кружевной одежды, которые легко могут повредиться при использовании программы «Норма».	<ul style="list-style-type: none"> Данная программа эффективна для стирки сильно загрязненных хлопковых футболок или нательной одежды. Она не подходит для вещей из шелка. 	1,5 кг
Ручная стирка	Эта программа предназначена для стирки шерстяных изделий, склонных к усадке, а также изделий, для которых рекомендована ручная деликатная стирка. Стирать можно только те шерстяные изделия, для которых разрешена ручная или машинная стирка.	<ul style="list-style-type: none"> Чтобы не повредить вещи, не загружайте больше 1 кг белья. Используйте только натуральные стиральные средства или порошки для стирки шерстяных вещей и насыпайте ½ часть от обычного объема порошка. Программа Ручная стирка стирает деликатно на низких оборотах, чтобы предотвратить повреждение вещей. 	1,0 кг
Полоскание+Отжим	Выберите данную программу, если необходимы полоскание и отжим загрузки отдельно от обычного цикла.	<ul style="list-style-type: none"> Добавляйте только смягчитель ткани. 	1,5 кг

ПРИМЕЧАНИЕ

- Установка программы Хлопок 60(°C) предназначена для проверки энергоэффективности в соответствии со стандартами IEC 60456 и EN 60456 директива 92/75/ЕЭС.

Программирование дополнительных функций

Только отжим

Используйте этот режим для отжима.

Очистка барабана

Используйте этот режим для поддержания чистоты барабана. Информация о режиме Очистка барабана приведена в разделе Очистка стиральной машины.

Полоскание+

Используйте эту функцию, чтобы увеличить число программ полоскания.

- 1 Нажмите кнопку **Питание**.
- 2 Выберите программу стирки.
- 3 Нажмите кнопку **Полоскание+**.
 - При нажатии кнопки **Полоскание+** отображается число дополнительных циклов полоскания (1–5).
- 4 Нажмите кнопку **Пуск/Пауза**.

Блокировка от детей

Данная функция блокирует кнопки на панели управления для предотвращения вмешательства в работу машины.

Блокировка панели управления

- 1 Нажмите и удерживайте кнопки **Полоскание+** и **Очистка барабана** одновременно в течение 3 секунд.
- 2  появится на дисплее. Если установлена блокировка от детей, все кнопки заблокированы, кроме кнопки **Питание**.

ПРИМЕЧАНИЕ

- Отключение питания или завершение всех циклов не снимает блокировку от детей. Для использования других функций нужно отключить блокировку от детей.

Снятие блокировки панели управления

Нажмите и удерживайте кнопки **Полоскание+** и **Очистка барабана** одновременно в течение 3 секунд.



- Для смены цикла или функции нажмите кнопку **Пуск/Пауза**, чтобы остановить работу, и затем выберите цикл или функцию, которую вы хотите поменять.

Использование приложения SmartThinQ

Установка приложения SmartThinQ

Найдите приложение LG SmartThinQ в Google Play Store & Apple App Store с помощью смартфона. Следуйте инструкциям по загрузке и установке приложения.

Функция Wi-Fi

- Для приборов с логотипом  или 

Цикл стиральной машины (Удаленный старт, Загруженные циклы)

Задайте или загрузите необходимый цикл и управляйте его работой удаленно.

Рекомендации по очистке барабана

Эта функция показывает, сколько циклов осталось до выполнения цикла Очистка барабана.

Контроль за расходом электроэнергии

Проверьте расход электроэнергии за последние циклы и средний расход электроэнергии за месяц.

Smart Diagnosis™

Эта функция предоставляет полезную информацию для диагностики и решения проблем с устройством на основе характера использования.

Настройки

Доступны различные функции.

Пуш-уведомления

Включите пуш-уведомления, чтобы получать информацию о состоянии бытового прибора. Данные уведомления будут отправляться даже в том случае, если приложение LG SmartThinQ неактивно.

ПРИМЕЧАНИЕ

- Чтобы проверить Wi-Fi соединение, убедитесь, что значок **Wi-Fi**  на панели управления светится.
- LG SmartThinQ не несет ответственности за проблемы с соединением сети или сбой, неисправности или ошибки, вызванные соединением сети.
- Устройство поддерживает только Wi-Fi сети с частотой 2,4 ГГц.
- Если протокол безопасности маршрутизатора настроен на **WEP**, возможен сбой настройки сети. Измените его на другой протокол безопасности (рекомендуется **WPA2**) и снова зарегистрируйте изделие.
- Для SSID маршрутизатора, используйте только буквы, цифры. Другие символы могут не поддерживаться.
- Если возникли какие-либо проблемы при подключению устройства к сети Wi-Fi, это может быть вызвано тем, что устройство находится слишком далеко от маршрутизатора. Приобретите ретранслятор (усилитель сигнала) Wi-Fi, чтобы улучшить сигнал Wi-Fi.
- Подключение Wi-Fi может быть не установлено или прервано из-за особенностей домашней сети.
- В зависимости от Интернет-провайдера с сетевым соединением могут возникать те или иные проблемы.
- Окружающая беспроводная среда может замедлить работу беспроводной сети.
- В целях улучшения продукта в приложение могут вноситься изменения без предварительного уведомления пользователя.
- Характеристики могут меняться в зависимости от модели.

Цикл стирки

Удаленный старт

Управляйте работой стиральной машины дистанционно при помощи смартфона. Кроме того, вы можете контролировать выполнение цикла и получать информацию о том, сколько времени осталось до его завершения.

Для активации функции дистанционного запуска выполните следующее.

- 1 Нажмите кнопку **Питание**.
- 2 Загрузите белье в барабан.
- 3 Нажмите и удерживайте кнопку **Удаленный старт** в течение 3 секунд, чтобы включить функцию
- 4 Откройте приложение LG SmartThinQ на своем смартфоне, чтобы запустить стиральную машину.

ПРИМЕЧАНИЕ

- Когда включен режим Удаленный старт, можно начинать цикл через приложение для смартфона LG SmartThinQ. Если цикл не запущен, машина будет ждать запуска цикла, пока ее дистанционно не выключат через приложение или пока не будет отключен режим Удаленный старт.
- При активации функции дистанционного запуска дверца машины автоматически блокируется.

Выключение функции дистанционного запуска

Чтобы отключить функцию, нажмите и удерживайте кнопку **Удаленный старт** в течение 3 секунд

Загруженные циклы

Загрузите новые и специальные циклы, которые не включены в базовые циклы на приборе.

После успешной регистрации прибора можно загружать различные специальные циклы для конкретного прибора.

Одновременно на приборе можно сохранить только один цикл.

Когда завершена загрузка цикла, продукт сохраняет загруженный цикл, пока не будет загружен новый цикл.



Уведомление о программном обеспечении с открытым исходным кодом

Для получения исходного кода по условиям лицензий GPL, LGPL, MPL и других лицензий с открытым исходным кодом, который содержится в данном продукте, посетите веб-сайт: <http://opensource.lge.com>.

Кроме исходного кода, для загрузки доступны все соответствующие условия лицензии, отказ от гарантий и уведомления об авторских правах.

LG Electronics также предоставляет исходный код на компакт-диске за плату, которая покрывает стоимость выполнения этой рассылки (в частности, стоимость медианосителя, пересылки и обработки) посредством запросов в LG Electronics по адресу: opensource@lge.com. Данное предложение действительно в течение трех (3) лет с даты приобретения изделия.

Использование функции Smart Diagnosis™ на смартфоне

- Для приборов с логотипом  или 

Воспользуйтесь этой функцией, чтобы получить результаты точной диагностики из центра поддержки клиентов компании LG Electronics при возникновении неисправности или выходе из строя вашего устройства.

Smart Diagnosis™ не активируется, если устройство не включено в розетку. Если включить прибор не удалось, то неисправности придется устранять без функции Smart Diagnosis™.

Использование функции Smart Diagnosis™

Система диагностики Smart Diagnosis™ через центр поддержки клиентов компании LG Electronics

С помощью этой функции в случае возникновения неполадок или сбоев в работе устройства сервисный центр компании LG Electronics способен провести дистанционную диагностику. Используйте данную функцию только для обращения к мастеру сервисного центра, а не во время нормальной работы.

- 1 Нажмите кнопку **Питание** после того, как откроете ящик мини-машины.
- 2 Когда получите соответствующую инструкцию по телефону от сервисного центра, приложите микрофон телефона к значку Smart Diagnosis™.

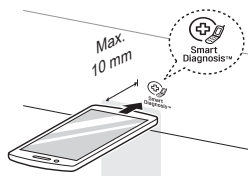

- 3 Нажмите и удерживайте кнопку **Очистка барабана** в течение трех секунд, удерживая микрофон телефона рядом со значком или кнопкой **Питание**.
- 4 Не отводите телефон, пока тональный сигнал не будет передан полностью. Оставшееся время передачи отображается на дисплее.
 - Не перемещайте телефон в процессе передачи.
 - Если специалист сервисного центра не сможет точно записать сигналы, возможно, вас попросят повторить попытку.

- 5 Когда отсчет закончится и тональный сигнал отключится, продолжайте разговор со специалистом сервисного центра. Теперь он сможет помочь вам, используя переданные для анализа данные.

ПРИМЕЧАНИЕ

- Работоспособность функции Smart Diagnosis™ зависит от качества местной телефонной связи.
- Домашний проводной телефон обеспечивает более высокое качество связи.
- Если передача данных с помощью функции Smart Diagnosis™ затруднена вследствие низкого качества телефонной связи, вы не сможете получить максимальный эффект от ее применения.

⚠ ОСТОРОЖНО!

- Во избежание удара током выключите стиральную машину из розетки перед очисткой. Несоблюдение этого правила может привести к серьезной травме, пожару, удару током или смерти.
- Ни в коем случае не используйте сильнодействующие химикаты, абразивные очистители или растворители для чистки машины. Они могут повредить отделку.

Очистка стиральной машины

Уход после стирки

- После завершения программы протрите дверцу и внутреннюю часть уплотнения, чтобы удалить влагу.
- Оставьте дверцу открытой, чтобы высушить барабан изнутри.
- Сотрите с корпуса машины влагу сухой тканью.

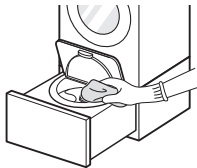

Очистка наружной части

Правильный уход может продлить срок службы стиральной машины.

Дверца

- Протрите наружную и внутреннюю часть сначала влажной тканью, затем еще раз сухой.

Наружная часть

- Как можно быстрее вытрите всю пролитую воду.
- Протрите влажной тканью.
- Не нажимайте на поверхность или дисплей острыми предметами.

Очистка внутренней части

- Протрите окружность дверцы и стекло в ней полотенцем или мягкой тканью.
- Обязательно извлеките все из машины сразу после стирки. Если оставить влажные вещи внутри, на одежде могут появиться складки, одежда может полинять и приобрести неприятный запах.
- Раз в месяц (или чаще при необходимости) запускайте очистку барабана, чтобы удалить отложения моющего средства и другие отложения.

Очистка барабана

Используйте функцию Очистка барабана для поддержания чистоты внутренних частей стиральной машины.

- 1 Нажмите кнопку **Питание**.
- 2 Разведите 200 мл жидкого хлорсодержащего отбеливателя в 1 л воды и налейте раствор в барабан.
- 3 Нажмите кнопку **Очистка барабана**.
- 4 Нажмите кнопку **Пуск/Пауза**.

⚠ ВНИМАНИЕ!

- Если в доме есть ребенок, не оставляйте дверцу открытой надолго.

Очистка впускного фильтра подачи воды

- Закройте запорный кран, если оставляете машину на некоторое время (например, на выходные), особенно если рядом на полу нет стока (желоба).
 - На дисплее может мигать значок **IE**, если давление воды недостаточное или входной фильтр засорился. Очистите входной фильтр.
 - Сетки входного фильтра могут забиваться накипью из-за жесткости воды, осадком в подаваемой воде или другим мусором.
- 1 Перекройте водопроводный кран и отвинтите впускной шланг.

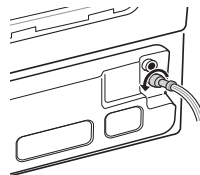

- 2 Очистите фильтр жесткой щеткой.

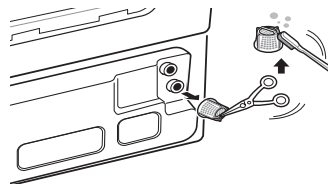

Очистка ворсового фильтра

Фильтр — важная деталь, от которой зависит качественный результат стирки, следовательно, за ним нужен специальный уход. Рекомендуется регулярно очищать фильтр.

- 1 Снимите крышку ворсового фильтра.

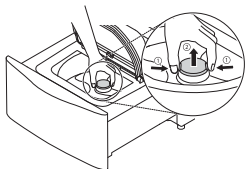

- 2 Откройте крышку и уберите ворс, а затем промойте ее.

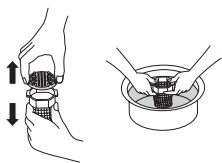

- 3 Вставьте нижнюю часть фильтра в барабан и закройте крышку до щелчка.

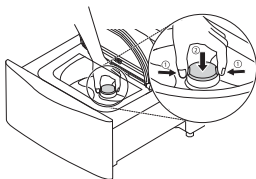

ПРИМЕЧАНИЕ

- Если ворсовой фильтр поврежден, обратитесь в сервисный центр LG.
- Не используйте стиральную машину без ворсового фильтра.
- Всегда проверяйте, чтобы ворсовой фильтр был установлен плотно. Иначе можно повредить ткани или стиральную машину.

Предупреждение о замерзании воды в системах машины

- Замерзшая машина не будет нормально работать. Обязательно установите ее там, где этого не может произойти.
- Если машину необходимо установить в прихожей или в другом месте вне дома, проверьте следующее.

Защита изделия от замерзания

- После закрытия крана отсоедините от него шланг подачи холодной воды и слейте воду, удерживая шланг отверстием вниз.



Действия при замерзании

Шаг 1. Если дверь заморожена

- Разморозьте дверь с помощью горячей мокрой ткани.

Шаг 2. Если заморожен шланг подачи воды

воды

- При возникновении проблем с подачей воды на дисплее может мигать значок **IE**. В этом случае примите следующие меры.
 - Снимите шланг подачи воды, подсоедините его к крану и проверьте, чтобы вода выходила из крана и из шланга подачи.
 - Закройте кран и разморозьте кран и оба места присоединения шланга подачи мини-машины с помощью горячей мокрой ткани.
 - Отсоедините шланг подачи воды и погрузите его в теплую воду с температурой не выше 50–60 °С.



Шаг 3. Если заморожен дренажный насос

- Если возникают проблемы с дренажным насосом, то на экране может мигать значок **FF**, **DE**. В этом случае примите следующие меры.

- 1 Налейте в барабан 15 л теплой воды температурой не выше 50–60 °С до погружения в воду барашковых гаек стиральной машины и подождите час.
- 2 Нажмите кнопку **Питание** и запустите программу стирки «Хлопок 60» на один час.
 - Если на дисплее появляется значок **IE**, повторите шаги 1 и 2.
- 3 После завершения программы «Хлопок 60», выключите питание. Если ящик выдвинут, Выберите программу **Полоскание+Отжим** и нажмите кнопку **Пуск/Пауза**, чтобы проверить, работает ли стиральная машина.
- 4 Если на дисплее появляется значок **DE**, то нужно разморозить внутреннюю часть дренажного шланга с помощью горячей воды.

Сушильная машина снабжена автоматической системой самодиагностики, которая выявляет отказы на ранних этапах. Если машина работает неверно или не работает совсем, перед обращением в сервисный центр проверьте следующее.

Диагностика неисправностей

Признаки	Возможная причина	Способ устранения
Ящик не выдвигается.	Сбой в системе электроснабжения, либо кабель питания отсоединился от розетки во время стирки.	<ul style="list-style-type: none"> После восстановления питания нажмите кнопку Питание на панели управления основной стиральной машины или на пульте ДУ.
Слив начнется после нажатия кнопки Пуск/пауза.	Во время стирки нажата кнопка Пуск/пауза.	<ul style="list-style-type: none"> Если кнопка Пуск/Пауза нажата во время цикла стирки, для обеспечения безопасности ящик будет разблокирован только после слива воды.
Стук и лязг	В барабан могут попадать посторонние предметы, такие как ключи, монеты или булавки.	<ul style="list-style-type: none"> Остановите стиральную машину, проверьте барабан на наличие посторонних предметов. Если при повторном включении шум не исчезнет, позвоните в сервисный центр.
Стук	При стирке большого количества белья может возникнуть стук.	<ul style="list-style-type: none"> Если вы продолжаете слышать звук, это значит, что белье неравномерно распределено в барабане. Остановите стирку и равномерно распределите белье в барабане.
	Белье в барабане стиральной машины распределено неравномерно.	<ul style="list-style-type: none"> Остановите стирку и после разблокирования двери переложите белье равномерно.
Вибрирующий шум	Упаковочные материалы не были удалены.	<ul style="list-style-type: none"> Удалите упаковочные материалы.
	Возможно, нарушен баланс в барабане стиральной машины.	<ul style="list-style-type: none"> Остановите стирку и после разблокирования двери переложите белье равномерно.
	Стиральная машина стоит неустойчиво или не по уровню.	<ul style="list-style-type: none"> См. «Выравнивание устройства» в разделе «Установка».
	Пол недостаточно жесткий.	<ul style="list-style-type: none"> Убедитесь, что пол твердый и не прогибается.
Протечка воды при каждой загрузке	Шланги установлены неправильно.	<ul style="list-style-type: none"> Проверьте все соединения подающих и дренажных шлангов, чтобы убедиться в их герметичности и надежности.
Чрезмерное образование пены	Возможно, засыпано слишком много порошка или порошок неподходящего типа.	<ul style="list-style-type: none"> Уменьшите количество моющего средства для слабо загрязненного белья. Если вы используете слишком много моющего средства, то после полоскания останутся излишние пузырьки.



Признаки	Возможная причина	Способ устранения
Окрашивание	Одежда отсортирована неправильно.	<ul style="list-style-type: none"> • Всегда стирайте вещи темного цвета отдельно от светлых и белых вещей во избежание обесцвечивания. • Никогда не стирайте сильно загрязненные вещи со слабо загрязненными вещами.
Протечка воды	Ослаблено соединение подающего шланга на кране, стиральной машине или соединителе для дренажного шланга.	<ul style="list-style-type: none"> • Проверьте шланги и соединитель для дренажного шланга на наличие протекания, трещин и разрывов. • Затяните соединения шлангов.
	Сливные трубы засорены.	<ul style="list-style-type: none"> • Стиральная машина сливает воду очень быстро. Проверьте, не возвращается ли вода из сливной трубы при сливе. Если видно, что вода выходит из слива, проверьте правильность установки дренажного шланга и наличие засорений в сливе. Обратитесь к водопроводчику для ремонта сливной трубы.
	Дренажный шланг вышел из соединителя со сливом или не вставлен достаточно плотно.	<ul style="list-style-type: none"> • Прикрепите дренажный шланг к шлангу подачи воды или к стояку, чтобы предотвратить его выпадение в процессе слива. Для небольших сливных труб: вставьте дренажный шланг в трубу, насколько позволяет фланец дренажного шланга. Для больших сливных труб: вставьте дренажный шланг в трубу на 2–5 см глубже фланца.
	Слишком большое количество загруженного белья для барабана.	<ul style="list-style-type: none"> • Уменьшите загрузку или используйте основную стиральную машину. • Остановите стиральную машину и проверьте загрузку. Убедитесь в том, что загруженное белье свободно помещается в барабане и дверь легко закрывается.
	Чрезмерное образование пены при использовании моющего средства.	<ul style="list-style-type: none"> • Чрезмерное образование пены может привести к протечкам, его причиной могут послужить неверный тип и количество используемого моющего средства. Всегда уменьшайте количество моющего средства при небольшой загрузке или слабом загрязнении белья, а также если у вас очень мягкая вода. Никогда не используйте количество моющего средства, превышающее максимальную отметку на комплектном дозаторе.
Образование складок	Стиральная машина была разгружена не сразу.	<ul style="list-style-type: none"> • Обязательно извлеките все вещи из машины сразу после стирки.
	Стиральная машина перегружена.	<ul style="list-style-type: none"> • Стиральную машину можно полностью загружать, но барабан не должен быть плотно набит вещами. Дверь стиральной машины должна закрываться легко.

Признаки	Возможная причина	Способ устранения
Стиральная машина не работает.	Панель управления выключилась по причине бездействия.	<ul style="list-style-type: none"> • Это нормально. Нажмите кнопку Питание, чтобы включить стиральную машину.
	Стиральная машина отключена от электросети.	<ul style="list-style-type: none"> • Убедитесь, что кабель надежно подсоединен к рабочей розетке.
	Подача воды перекрыта.	<ul style="list-style-type: none"> • Полностью откройте кран холодной воды.
	Настройки установлены неправильно.	<ul style="list-style-type: none"> • Проверьте, правильно ли выбран цикл, закройте дверцу и нажмите кнопку Пуск/Пауза.
	Дверь или ящик открыты.	<ul style="list-style-type: none"> • Закройте дверь и ящик и проверьте, чтобы ничего не попало под дверь и не мешало полному ее закрыванию.
	Сработал/перегорел автоматический выключатель/ предохранитель.	<ul style="list-style-type: none"> • Проверьте автоматические выключатели/ предохранители в домашней цепи. Замените предохранители или восстановите работу автоматического выключателя. Стиральная машина должна быть подключена к выделенной сети питания. После восстановления электропитания стиральная машина продолжит работу согласно циклу с того момента, на котором она остановилась.
	Необходимо сбросить настройки.	<ul style="list-style-type: none"> • Нажмите кнопку Питание, выберите другую программу и нажмите кнопку Пуск/Пауза.
	Кнопка «Пуск/пауза» не была нажата после выбора цикла.	<ul style="list-style-type: none"> • Задвиньте ящик и нажмите кнопку Пуск/Пауза на панели управления основной стиральной машины или пульте ДУ. • При использовании панели управления мини-машины, нажмите кнопку Пуск/Пауза, а затем задвиньте ящик в течение 5 секунд .
Крайне низкое давление воды.	<ul style="list-style-type: none"> • Проверьте другой кран в доме, чтобы убедиться в том, что давление воды в домашней сети достаточное. 	
Стиральная машина слишком холодная.	<ul style="list-style-type: none"> • Если стиральная машина подвергалась длительному воздействию температуры ниже нуля градусов, дайте ей нагреться перед нажатием кнопки Питание. 	

Признаки	Возможная причина	Способ устранения
Стиральная машина плохо заполняется водой.	Фильтр засорился.	<ul style="list-style-type: none"> Проверьте, засорены ли входные фильтры на клапане подачи воды. Обратитесь к инструкциям по очистке фильтра.
	Возможно, перекручен шланг подачи воды.	<ul style="list-style-type: none"> Проверьте, чтобы шланги подачи воды не были перекручены или засорены.
	Недостаточная подача воды.	<ul style="list-style-type: none"> Полностью откройте кран холодной воды.
	Дверь и ящик открыты.	<ul style="list-style-type: none"> Стиральная машина не будет работать с открытой дверью. Закройте дверь и проверьте, чтобы ничего не попало под дверь и не мешало полному ее закрыванию.
	Уровень воды слишком низкий.	<ul style="list-style-type: none"> Уровень наполнения оптимизирован, чтобы обеспечить движение белья и достичь наилучших результатов стирки.
Вода не сливается из стиральной машины, или сливается медленно.	Дренажный шланг изогнут, защемлен или засорен.	<ul style="list-style-type: none"> Проверьте, чтобы дренажный шланг не был засорен, изогнут и т. д. и чтобы он не был зажат за стиральной машиной или под ней.
Плохое выведение пятен.	Сильно загрязненное белье.	<ul style="list-style-type: none"> Используйте основную стиральную машину.
	Старые пятна.	<ul style="list-style-type: none"> На постиранных вещах могут быть ранее поставленные, старые пятна. Эти пятна могут быть трудновыводимыми. Возможно, потребуется ручная стирка или предварительная обработка, способствующая выведению пятен.
Цикл стирки длится дольше обычного.	Стиральная машина автоматически подстраивает длительность стирки под количество белья, давление воды и другие условия работы.	<ul style="list-style-type: none"> Это нормально. Стиральная машина подстраивает продолжительность цикла автоматически, чтобы обеспечить оптимальные результаты стирки для выбранной программы. Оставшееся время выполнения, отображаемое на дисплее, является всего лишь расчетным значением. Фактическое время может отличаться.
В стиральной машине присутствует запах затхлости или плесени	Использовано неправильное моющее средство либо чрезмерное его количество.	<ul style="list-style-type: none"> Данная машина требует очень небольшое количество моющего средства. Используйте комплектный мерный колпачок для моющего средства.
	Внутренняя поверхность барабана не была правильно очищена.	<ul style="list-style-type: none"> Регулярно запускайте программу «Очистка барабана».
Стиральная машина подает повторяющийся сигнал перед началом окончательного ополаскивания.	Это не ошибка.	<ul style="list-style-type: none"> Это уведомление о том, что можно добавлять жидкий смягчитель ткани перед завершающим этапом полоскания.

Сообщения об ошибке

Признаки	Возможная причина	Способ устранения
 	Лоток для моющих средств неправильно закрыт.	<ul style="list-style-type: none"> Задвиньте лоток и нажмите кнопку Пуск/Пауза, чтобы начать цикл. Если лоток закрыт и отображается сообщение об ошибке закрытия ящика, обратитесь в сервисный центр.
	Дверца закрыта неправильно.	<ul style="list-style-type: none"> Откройте лоток и проверьте, чтобы в области защелки не было белья и других препятствий. Закройте дверцу, задвиньте лоток и нажмите кнопку Пуск/Пауза, чтобы начать цикл. Если дверца закрыта и отображается сообщение об ошибке ее закрытия, обратитесь в сервисный центр.
	Кран холодной воды открыт не полностью.	<ul style="list-style-type: none"> Полностью откройте кран холодной воды.
	Шланги для воды перекручены, защемлены или передавлены.	<ul style="list-style-type: none"> Убедитесь, что шланги не перекручены и не защемлены. Будьте внимательны, когда передвигаете стиральную машину при очистке и обслуживании.
	Засорены фильтры на впуске воды.	<ul style="list-style-type: none"> Очистите входные фильтры.
	Недостаточное давление подачи воды в кране или шланге.	<ul style="list-style-type: none"> Проверьте другой кран в доме, чтобы убедиться в том, что давление воды в домашней сети достаточное и расход ничем не ограничен. Отсоедините шланг подачи от стиральной машины и пролейте через него несколько литров воды, чтобы промыть линии подачи воды. Если расход недостаточен, обратитесь к водопроводчику для ремонта водопроводной линии.
	Подача воды осуществляется посредством шлангов, ограничивающих протечки.	<ul style="list-style-type: none"> Шланги, спроектированные для ограничения протечек, могут ложно срабатывать и препятствовать наполнению водой стиральной машины. Не рекомендуется использовать шланги, ограничивающие протечки.
	Дренажный шланг изогнут, зажат или засорен.	<ul style="list-style-type: none"> Проверьте, чтобы дренажный шланг не был засорен, изогнут и т. д. и чтобы он не был зажат за стиральной машиной или под ней.

Признаки	Возможная причина	Способ устранения
	Операция повторного балансирования прошла успешно.	<ul style="list-style-type: none"> Автоматическое повторное балансирование загрузки прошло успешно. Цикл был приостановлен, чтобы обеспечить возможность вручную перераспределить загрузку белья.
	Загружено слишком мало белья.	<ul style="list-style-type: none"> Добавьте еще несколько вещей, чтобы сбалансировать загрузку стиральной машины.
	Тяжелые вещи перемешались с более легкими вещами.	<ul style="list-style-type: none"> Стирайте примерно одинаковые по весу вещи.
	Загруженное белье распределено неравномерно.	<ul style="list-style-type: none"> Переложите белье вручную, если вещи запутались.
	Ошибка управления.	<ul style="list-style-type: none"> Выньте вилку из розетки и вызовите мастера.
	Переполнение машины водой из-за неисправного водяного клапана.	<ul style="list-style-type: none"> Закройте кран подачи холодной воды, отключите стиральную машину от источника питания и позвоните в сервисный центр.
	Датчик уровня воды работает неправильно.	<ul style="list-style-type: none"> Закройте кран подачи холодной воды, отключите стиральную машину от источника питания и позвоните в сервисный центр.
	Произошел сбой двигателя.	<ul style="list-style-type: none"> Дайте машине побыть в состоянии покоя около 30 минут, чтобы остыл мотор, и повторите цикл. Если код ошибки LE остался, обратитесь в сервисный центр.
	Пришло время запуска программы «Очистка барабана».	<ul style="list-style-type: none"> Запустите программу «Очистка барабана».
	Вы включили мини-машину без основной стиральной машины.	<ul style="list-style-type: none"> Мини-стиральная машина не работает без основной машины. Мини-барабан следует устанавливать под стиральной машиной LG с фронтальной загрузкой.
	Стыковочный коммутатор работает неправильно.	<ul style="list-style-type: none"> Переключатель установки может не работать должным образом, если прибор установлен под оборудованием не марки LG, или если прибор LG изготовлен до 2017 года.
	Сливной шланг, сливной насос или шланг подачи воды замерзли.	<ul style="list-style-type: none"> Разморозьте шланг подачи с помощью горячей мокрой ткани. Налейте теплой воды в барабан.
	CL не является ошибкой. Эта функция не позволяет детям изменять цикл стирки или использовать устройство.	<ul style="list-style-type: none"> Для деактивации выключите Блокировку от детей на панели управления стиральной машины с фронтальной загрузкой или нажмите и удерживайте 3 секунды кнопку Очистка барабана и Полоскание+ на панели управления стиральной машины в основании.

Для заметок

Для заметок

Для заметок

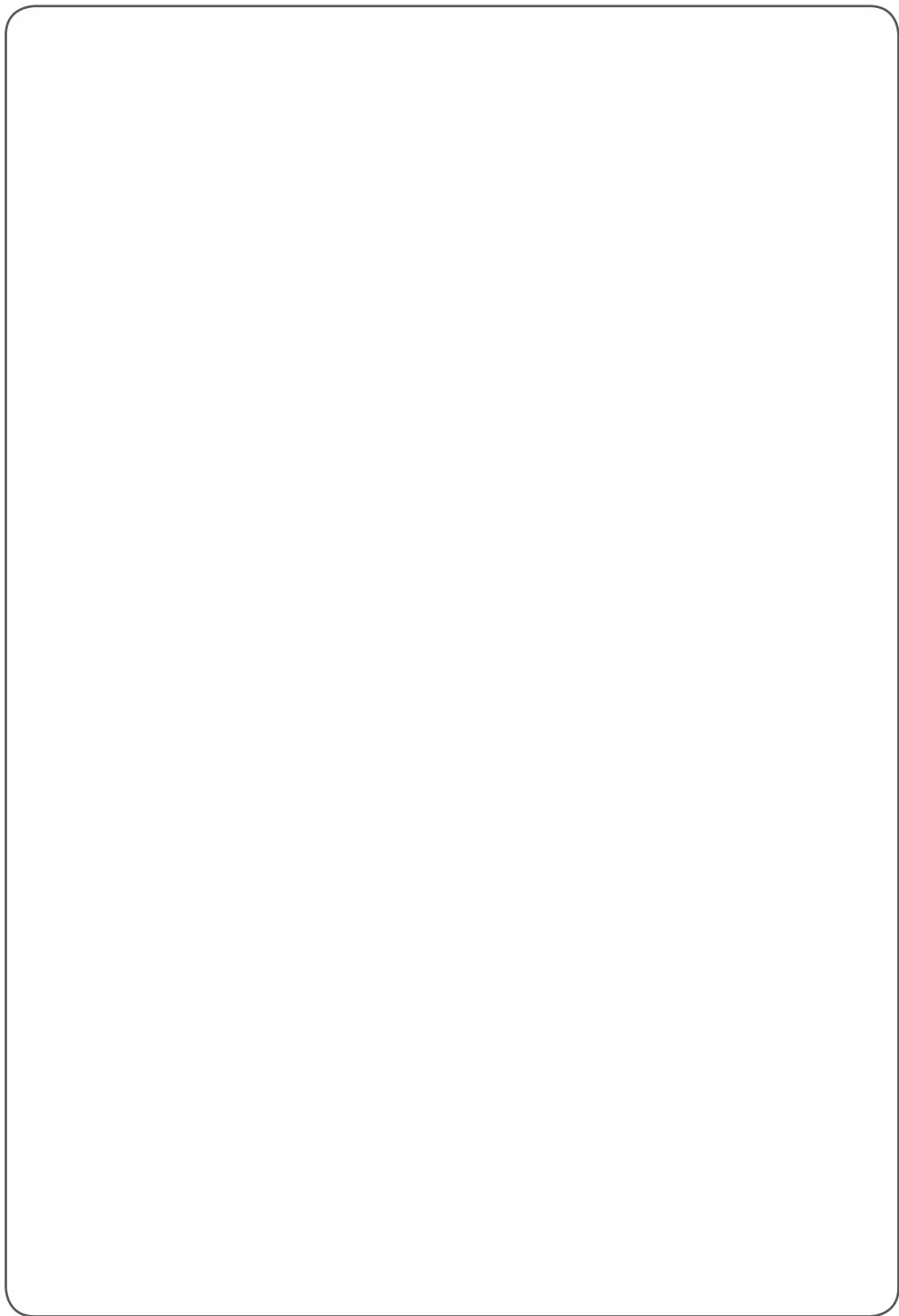

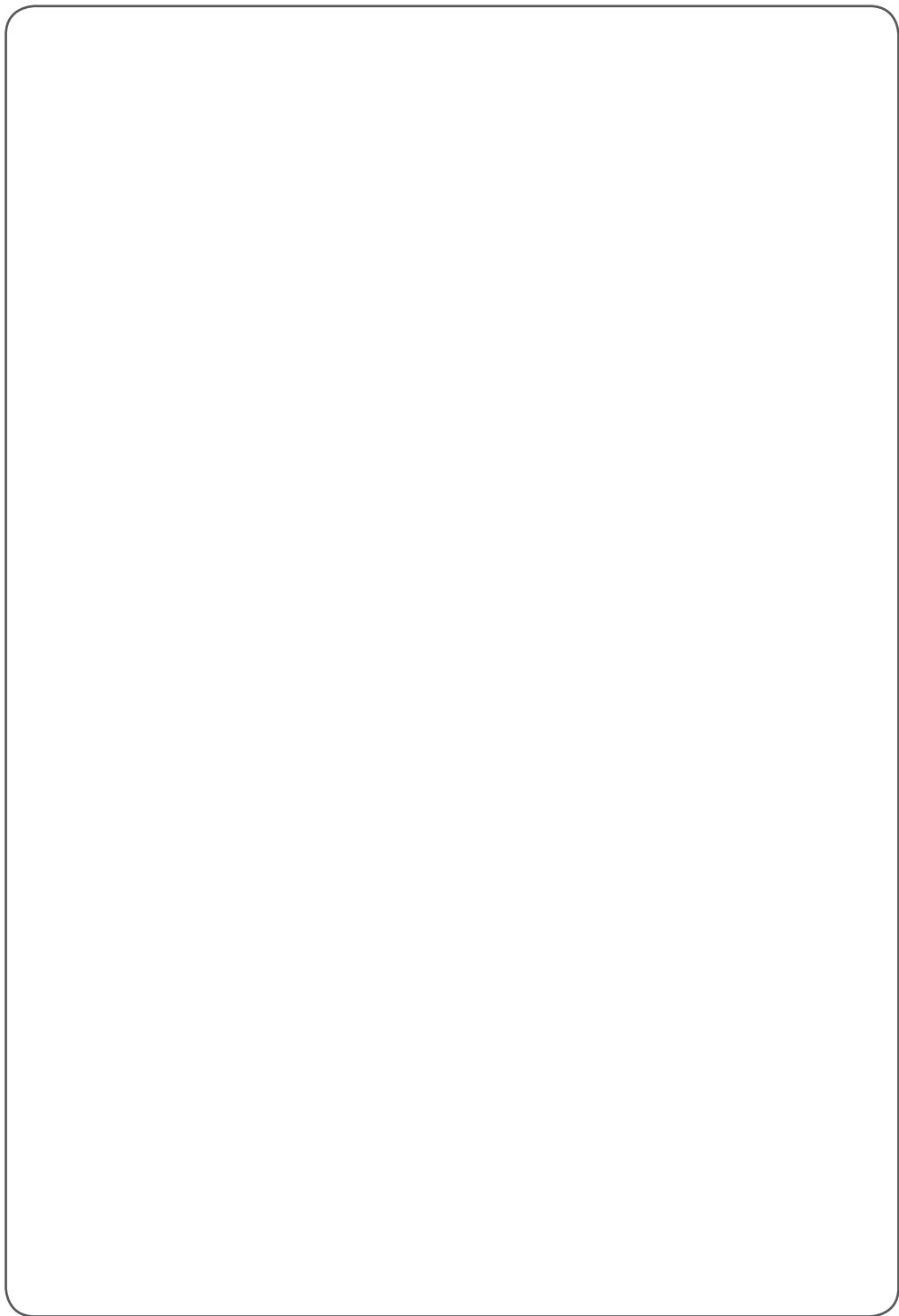



Дата изготовления указана на этикетке, расположенной за дверцей стиральной машины над барабаном. Формат даты: мм/гггг

Информацию по сертификации наших приборов, данные о номере сертификата и сроке его действия, вы можете получить в Службе поддержки клиентов LG по бесплатным телефонам.

ПАЙДАЛАНУШЫ НҰСҚАУЛЫҒЫ

КІР ЖУУ МАШИНАСЫ



Орнатуды бастау алдында осы нұсқауларды мұқият оқыңыз. Бұл орнатуды жеңілдетеді және өнімнің дұрыс және қауіпсіз орнатылуын қамтамасыз етеді. Орнатқаннан кейін болашақта пайдалану үшін бұл нұсқауларды өнімнің жанына қойыңыз.

МАЗМҰНЫ

Бұл нұсқаулықта сатып алған үлгіден өзгеше кескіндер немесе мазмұн болуы мүмкін.
Бұл нұсқаулықты өндіруші түзете алады.

ҚАУІПСІЗДІК НҰСҚАУЛАРЫ.....	4
Маңызды қауіпсіздік нұсқаулары	4
ОРНАТУ	10
Бөлшектер	10
Аксессуарлар	11
Техникалық сипаттамалар	11
Орнату орнының қажеттіліктері	12
Шағын кір жуғышты қаттау	13
Су беру шлангісін қосу.....	15
Ағызу шлангісін орнату.....	17
Құрылғының деңгейін туралау	18
ПАЙДАЛАНУ.....	20
Құрылғыны пайдалану.....	20
Жуылатын нәрселерді сұрыптау.....	21
Есікті және тартпаны жабу	22
Тазалау өнімдерін қосу	23
Басқару панелі	25
Бағдарлама кестесі.....	26
Опция бағдарламасы.....	27
СМАРТ ФУНКЦИЯЛАРЫ	28
SmartThinQ қолданбасын пайдалану	28
Smart Diagnosis™ функциясын пайдалану	30
ҚЫЗМЕТ КӨРСЕТУ	31
Кір жуу машинасын тазалау.....	31
Барабанды тазалау.....	32
Су қабылдау сүзгісін тазалау.....	32
Түкті өткізбейтін сүзгіні тазалау	33
Қыс мезгілінде қату туралы сақтық шарасы	33
АҚАУЛАРДЫ ЖОЮ.....	35
Талдау ақаулары.....	35
Қате хабарлары.....	39

Қауіпсіздік нұсқаулары өнімді қауіпті тудыра отырып пайдалану және дұрыс пайдаланбау салдарынан болатын қауіптер мен зақымдардың алдын алуға арналған. Нұсқаулар төменде сипатталғандай «АБАЙЛАҢЫЗ» және «ЕСКЕРТУ» болып бөлінеді.

⚠ Бұл таңба қауіп тудыратын жағдайлар мен жұмысты анықтау үшін көрсетіледі. Осындай таңбасы бар бөлімді мұқият оқып шығыңыз және қауіптің алдын алу үшін нұсқауларды орындаңыз.

⚠ АБАЙЛАҢЫЗ

Бұл нұсқаулар орындалмаған жағдайда ауыр жарақатқа немесе өлімге әкелуі мүмкін екенін білдіреді.

⚠ ЕСКЕРТУ

Бұл нұсқаулар орындалмаған жағдайда өнімнің аз деңгейде зақымдалуы мен бұзылуын білдіреді.

Маңызды қауіпсіздік нұсқаулары

⚠ АБАЙЛАҢЫЗ

Құрылғыны пайдаланған кезде жарылу, өрт, өлім, ток соғу, зақымдау немесе адамды күйдіру қаупінің алдын алу үшін мыналарды қоса негізгі қауіпсіздік шараларын қолданыңыз:

Үйдегі балалар

Бұл құрылғы физикалық мүмкіндігі мен ақыл-есі шектеулі немесе құрылғыға қатысты тәжірибесі мен білімі аз адамдарды (балаларды қоса) олардың қауіпсіздігіне жауапты адам қадағаламаған кезде немесе құрылғыны пайдалануға қатысты нұсқаулар берілмеген кезде пайдалануға арналмаған. Балалардың құрылғымен ойнамауы қадағалануы қажет.

Еуропада пайдалану:

Құрылғыны 8 жастан жоғары жастағы балалар мен физикалық мүмкіндігі мен ақыл-есі шектеулі және құрылғыға қатысты тәжірибесі мен білімі аз адамдар құрылғыны қауіпсіз қолдануға қатысты қадағалау мен нұсқаулар берілген кезде пайдаланады. Балалар құрылғымен ойнамауы керек. Тазалау мен пайдаланушы көрсететін қызметті балалар қадағалаусыз жасамауы керек.

Орнату

- Зақымдалған болса немесе зақымдалған сым не аша сияқты бөлшектері жетіспесе не сынған болса, ешқашан құрылғыны пайдаланбаңыз.
- Бұл құрылғыны орнату және тасымалдау үшін, оны екі немесе одан артық адам мықтап ұстап тұруы керек.
- Құрылғыны ылғал және шаң жерге орнатпаңыз. Құрылғыны кез келген сыртқы аймаққа, тікелей күн көзі, жел немесе жауын сияқты ауа райы жағдайларына ұшырайтын немесе нөлден төмен температуралы аймаққа орнатпаңыз немесе сақтауға қоймаңыз.
- Бөлінудің алдын алу үшін ағызу шлангісін бекем буыңыз.

- Қуат сымы зақымдалған немесе розетканың тесігі босап қалған болса, қуат сымын пайдаланбаңыз және өкілетті қызмет көрсету орталығымен байланысыңыз.
- Бұл құрылғы есігінің толық ашылуына кедергі келтіретіндей құлыпталатын, сырғымалы есіктің немесе құрылғыға қарама-қарсы жағында ілмегі бар есіктің артына орнатылмауы тиіс.
- Бұл аспап жерге тұйықталуы керек. Ақаулық не апаттық жағдайында жерге тұйықтау электр тогы үшін ең аз қарсылық желісін қамтамасыз ету арқылы электр тогының соғу қаупін азайтады.
- Бұл құрылғы жабдықты жерге тұйықтау өткізгішіне ие қуат сымымен және жерге тұйықтау ашасымен жабдықталған. Қуат ашасы барлық жергілікті кодтар мен реттеулерге сәйкес және жерге тұйықталған тиісті розеткаға жалғануы керек.
- Жабдықты жерге тұйықтау өткізгішін қате жалғау электр тогының соғу қаупіне себеп болуы мүмкін. Құрылғының жерге дұрыс тұйықталғанына сенімді болмасаңыз, білікті электрші немесе қызмет көрсету қызметкерімен тексеріңіз.
- Құрылғымен берілетін қуат ашасын өзгертпеңіз. Ол ашаға сәйкес келмесе, білікті электршінің көмегімен тиісті розетканы орнатыңыз.

Пайдалану

- Басқару құралын басу не бөлектеу үшін, бұрғы не істік сияқты үшкір нысандарды пайдаланбаңыз.
- Құрылғының қандай да бір бөлшегін жөндемеңіз немесе ауыстырмаңыз. Егер осы пайдаланушы нұсқаулығында көрсетілмесе, барлық жөндеу және қызмет көрсету әрекеттерін білікті қызмет көрсету қызметкері орындауы қажет. Тек өкілетті зауыттық бөлшектерді пайдаланыңыз.
- Құрылғымен берілетін жаңа шлангіні немесе шлангілер жинағын пайдаланыңыз. Ескі шлангілерді қайта пайдалану судың ағуына, одан әрі мүліктің бұзылуына әкелуі мүмкін.
- Науасы немесе айналатын сорғысы қозғалып тұрса, құрылғыны ұстамаңыз.
- Құрылғының астындағы айналасындағы аймаққа мамық, қағаз, шүберек, химикаттар т.б. сияқты жанғыш заттарды жақындатпаңыз.
- Үй жануарлары сияқты жануарларды құрылғының ішіне салмаңыз.
- Бұл құрылғының есігін ашық қалдырмаңыз. Балалар есігіне асылып не ішіне өрмелеп кіріп, зақымдауы не жарақатқа себеп болуы мүмкін.
- Жұмыс істеп тұрғанда құрылғыны ұстамаңыз. Барабанның толықтай тоқтауын күтіңіз.
- Жанғыш не жарылғыш заттармен (балауыз, май, бояу, бензин, майсыздандырғыш, құрғақ тазалау еріткіштері, керосин, өсімдік майы, аспаздық майы т.б. сияқты) тазаланған, жуылған, малынған немесе шашыраған бұйымдарды салмаңыз, жумаңыз не кептірмеңіз. Қате пайдалану өртке не жарылысқа себеп болуы мүмкін.
- Су аққан жағдайда, ток көзінен ажыратып, LG Electronics тұтынушыларды қолдау орталығына хабарласыңыз.
- Құрылғының тартпасы ашық тұрғанда, оны қатты итеріп жаппаңыз.

- Жоғары температуралы бағдарлама барысында есікті ұстамаңыз.
- Жанғыш газ бен жанғыш заттарды (бензин, жанармай, сұйылтқыш, мұнай, спирт т.б.) құрылғының қасында пайдаланбаңыз.
- Қыс мезгілінде су ағызу шлангісі не кіріс шлангісі қатып қалса, оны тек еріткеннен кейін пайдаланыңыз.
- Барлық жуу құралдарына, жұмсартқыштарға және ағартқыштарға балаларды жақындатпаңыз.
- Ашаны немесе құрылғыны басқару бөліктерін ылғал қолдармен ұстамаңыз.
- Ашаны розеткадан алу кезінде кабельден емес, ашадан ұстаңыз.
- Қуат сымын артық бүкпеңіз не оған ауыр зат қоймаңыз.
- Егер газ (изобутан, пропан, табиғи газ, т.б.) шығып жатса, құрылғыны немесе қуат ашасын ұстамаңыз және бөлмені дереу желдетіңіз.
- Екі немесе одан да көп шағын кір жуғышты бірінің үстіне бірін қойып пайдаланбаңыз.
- Есік әйнегін сындырып алмау үшін, жапқан кезде есікті тым қатты итермеңіз.
- Шағын кір жуу блогын үстінен баспаңыз.
- Осы машинада киімдерді немесе төсек жаймаларынан басқа, кілемдерді, алашаларды, аяқ киімдерді немесе үй жануарларының жабындарын не қандай да бір басқа заттарды жумаңыз.
- Бұл құрылғы тек үй жағдайындағы тұрмыстық мақсаттарға ғана пайдаланылуы тиіс және мобильді қолданбаларда пайдаланылмауы қажет.
- Есігін аяғыңызбен ашпаңыз немесе жаппаңыз.

Қызмет көрсету

- Кез келген ылғалды және шаңды толығымен кетірген соң, розетка саңылауына қуат ашасын қауіпсіз етіп жалғаңыз.
- Құрылғыны тазалаудың алдында, қуат сымын ажыратыңыз.
- Құрылғыны токтан ешқашан қуат кабелінен тартып ажыратпаңыз. Әрқашан қуат ашасын мықтап ұстап, розеткадан тіке тартып алыңыз.
- Оны тазалау үшін құрылғының ішіне не сыртына су бүркімеңіз.

Тастау

- Ескі құралды жоюдан бұрын ашаны шығарып алыңыз. Қате пайдаланудың алдын алу үшін аспаптың артындағы кабельді кесіп тастаңыз.
- Барлық бума материалдарын (мысалы, пластик қалталар мен пенопласт) балалардан алысқа тастаңыз. Бума материалдары тұншықтыруы мүмкін.
- Ішіне қамалып қалатын балаларға немесе кішкентай жануарларға төнетін қаупті болдырмау үшін, осы құрылғыны утилизациялау немесе тастау алдында есікті алып тастаңыз.

Бөлшектер

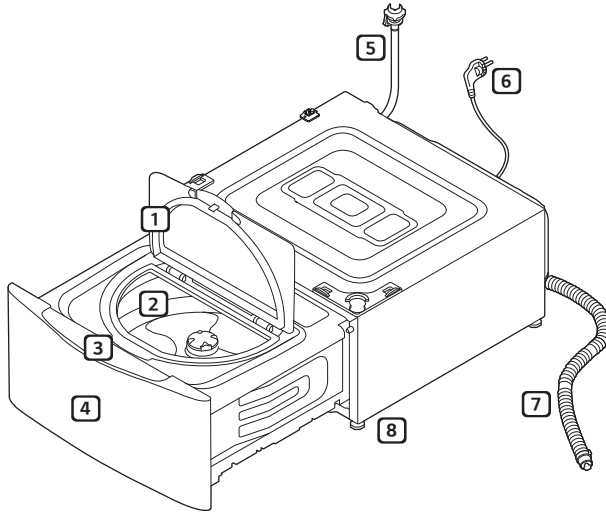

1 Есік

2 Барабан

3 Басқару панелі

4 Тартпа

5 Су беру шлангісі

6 Қуат ашасы

7 Су төгу шлангісі

8 Реттелетін аяқтары

Аксессуарлар

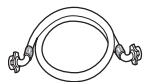

Су беру шлангісі
(салқын суға арналған)



Су беру шлангісін жалғау



Су төгу шлангісі

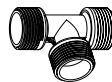

Су беру шлангісін жалғағыш



Су төгу шлангісін жалғағыш



Тайғанауға қарсы төсемдер
(2 дана)



Тазалау ұнтағын өлшейтін қақпақ

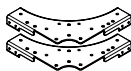

Қапсырмалар (алдыңғы)
(2 дана)



Қапсырмалар (артқы)
(2 дана)



Сомын кілті

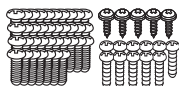

* Бұрандалар
А типті (37 EA)
В типті (5 EA)
С типті (11 EA)



Кабель қамыттары
(2 дана)



Таспалы қамыттар
(1 дана)



Қашықтан басқару пульті
(Қосымша)

А типті: Табақ металға арналған ұзынша бұранда, В типті: Табақ металға арналған қысқа бұранда, С типті: Бекіткіш бұранда.

ЕСКЕРТПЕ

- Әрбір модель үшін әртүрлі керек-жарақтар қолданылуы мүмкін.
- Орнату ортасына байланысты, ағызу шлангісінің коннекторын бөлек сатып алу қажет болуы мүмкін.
- Орнатуға қажетті бұрандалармен қоса, қосымша бұрандалар да берілген.

Техникалық сипаттамалар

Қуат көзі	220 - 240 В~, 50 Гц
Өлшемі	600 мм (Е) X 700 мм (Т) X 365 мм (Б)
Өнім салмағы	43 кг
Ұйғарынды су қысымы	0,1 - 0,8 МПа (1,0 - 8,0 кгк / см ²)
Қуатты үнемдеу класы	С (толық деректерді «Қуат белгісінен» қараңыз)
Жуу сыйымдылығы	2 кг

- Өнім сапасын жақсарту үшін көрінісі мен техникалық сипаттамалары ескертусіз өзгеруі мүмкін.

Орнату орнының қажеттіліктері

Орын

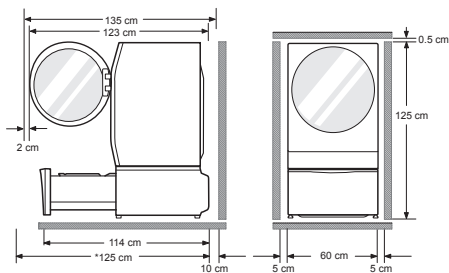

*125 см: орнатудың минималды аралығы

Еден деңгейі : Бүкіл құрылғының астындағы рұқсат етілетін еңіс – 1°.

Розетка : Кір жуу машинасының қапталы 1,5 метр қашықтықта болу керек.

- Розеткаға бір аспаптан артық жалғамаңыз.

Қосымша саңылау: қапталынан 5 см және құрылғының артқы жағынан 10 см.

- Құрылғының үстіне ешқашан кір жуу өнімдерін қоймаңыз не сақтамаңыз. Бұл өнімдер бетін не басқару элементтерін зақымдауы мүмкін.

⚠ АБАЙЛАҢЫЗ

- Аша барлық жергілікті кодтар мен реттеулерге сәйкес дұрыс орнатылған және жерге тұйықталған тиісті розеткаға жалғануы керек.

Орналастыру

- Құрылғы тегіс қатты еденге орнатыңыз.
- Құрылғының айналасындағы ауа айналысына кілем, алаша т.б. кедергі болмайтынын тексеріңіз.
- Құрылғының астындағы еденнің ойлы-қырлы жерлерін ағаш бөліктерін, картондарды немесе ұқсас материалдарды қойып, тегістеменіз.
- Құрылғыны газ плитасының немесе қаптал тарапы алюминий жұқалтырмен қапталған көмір жағатын оқшаулағышына (85x60 см) жақын орналастыруға тура келсе, екі құрылғының арасына асүй плитасын не пеш қойыңыз.

- Мұзда температурасына дейін жету ықтималы бар бөлмелерге құрылғыны орнатпаңыз. Қатып қалған шлангілер қысыммен жарылуы мүмкін. Электрондық басқару құралының сенімділігі мұз қату температураларында нашарлауы мүмкін.

- Құрылғы орнатылғанда, оның ақаулық жағдайында маманға оңай қолжетімді екендігін тексеріңіз.

- Кір жуу машинасын орнатып, құрылғыны тұрақтандыру үшін, тасымалдау бұрандасының сомын кілті арқылы барлық төрт тіреуішін реттеңіз және кір жуу машинасының үстіңгі жағы мен асүй жұмыс бетінің арасында шамамен 5 мм саңылау қалдырыңыз.

- Құрылғы қыс мезгілінде жеткізіліп, температура мұз қату деңгейінен төмен болса, құрылғыны пайдаланудан бұрын, оны бөлме температурасында бірнеше сағатқа қойыңыз.

- Майды жинау түпқоймасын пайдаланбаңыз, оның тартпаны бітеуі мүмкін. Майды жинау түпқоймасын пайдалану жұмыс істеп тұрған кезде дірілдеуді және шуды арттыруы мүмкін.

⚠ АБАЙЛАҢЫЗ

- Бұл құрылғы теңіз кемелерінде немесе фургондар, ұшақтар және т.б сияқты жылжымалы құралдарда пайдалануға арналмаған.

Электр қосылымы

- Ұзартқышты не қос адаптерді пайдаланбаңыз.
- Пайдаланғаннан кейін әрқашан құрылғының ашасын ажыратып, су жеткізуді өшіріңіз.
- Ток сымы реттеулеріне сәйкес құрылғыны жерге тұйықталған розеткаға қосыңыз.
- Құрылғыны аша оңай қолжетімді болатындай етіп орналастырыңыз.
- Құрылғыны жөндеу білікті маман тарапынан орындалуы керек. Тәжірибесіз адам орындаған жөндеу жұмысы жарақатқа немесе қауіпті ақаулыққа себеп болуы мүмкін. Жергілікті қызмет көрсету орталығыңызға хабарласыңыз.

Шағын кір жуғышты қаттау

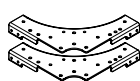
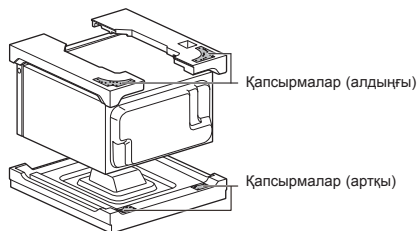

Қапсырмалар
(алдыңғы)

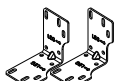

Қапсырмалар (артқы)

- Негізгі Жуғышқа қаттау ұстағышы бекітілмеген жағдайда, дисплейде **E7** қателігі шығады.

- 1 Негізгі кір жуғыш машинаны бір жағынан қисайтып, ұстаңыз.

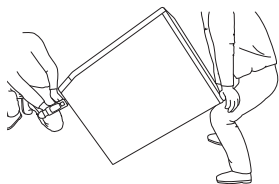

- 2 Негізгі кір жуғыш машинаның астына қапсырма (алдыңғы) мен қаттау ұстағышын орнатаңыз.

ЕСКЕРТПЕ

- Құрастыру үшін қажет қаттау ұстағышы мен болттар шағын кір жуғыш машинамен бірге жеткізілуі мүмкін негізгі кір жуғыш машинаға қоса беріледі.
- Егер негізгі жуғыш құралда дестелеп жинау ұстағышы болса, шағын жуғыш құралмен бірге берілген дестелеп жинау ұстағышын орнатпаңыз.

типті 1. Негізгі кір жуғыш машинаның астыңғы бөлігі сұр түспен боялған.

- Алдымен шағын кір жуғыш машинаның қосалқы керек-жарақтары жинағына кіретін 2 дана А болттары көмегімен қаттау ұстағышын құрастырыңыз, содан соң шағын кір жуғыш машинаның қосалқы керек-жарақтары жинағына кіретін 7 дана А болттары көмегімен әр қапсырманы бекітіңіз.

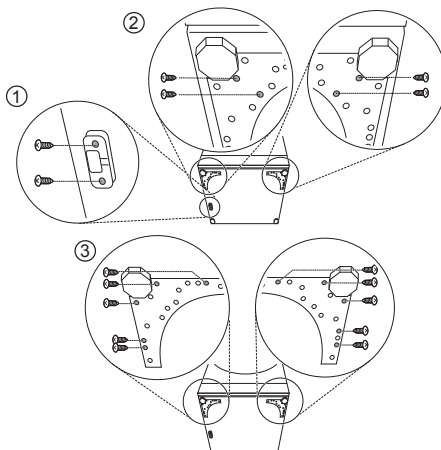

типті 2. Негізгі кір жуғыш машинаның астыңғы бөлігі ақ түспен боялған.

- Алдымен шағын кір жуғыш машинаның қосалқы керек-жарақтары жинағына кіретін 2 дана С болттары көмегімен қаттау ұстағышын құрастырыңыз, содан соң шағын кір жуғыш машинаның қосалқы керек-жарақтары жинағына кіретін 4 дана С болттары көмегімен әр қапсырманы бекітіңіз.

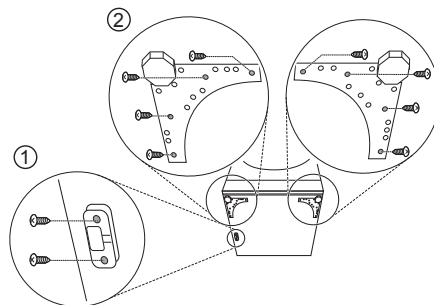

3 Пенопласты блокты тартып алып, келешекте пайдалану үшін, сақтап қойыңыз.

- Кір жуу машинасын келешекте қозғалту керек болса, пенопласты блок тасымалдау кезінде кір жуу машинасын зақымдап алмауға көмектеседі.

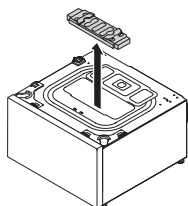

ЕСКЕРТПЕ

- Зақымдалудан қорғау үшін, көбікпласт блокты шағын кір жуғышты түпкілікті орнына орнатқанша алмаңыз.

4 Қорғаныс қақпағын шамамен 180 градусқа бұраңыз.

Жоғарғы тесікті жоғарғы қақпақпен жауып, сол жерде бекіту үшін В типті 4 бұранданы орнатыңыз.

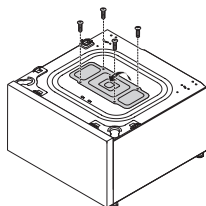

5 А типті 4(3) бұранданы әрбір қапсырмаға апарып, Шағын Кір жуғыш машинаның артқы жоғарғы бөлігіне екі артқы қапсырманы бекітіңіз.

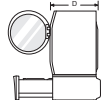

① D : 540~560 mm



② D : 590~610 mm

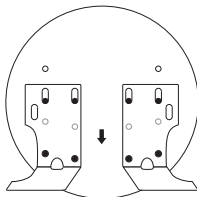
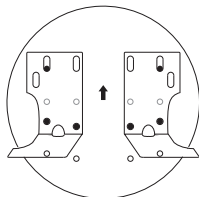

6 Негізгі кір жуғыш машинасын шағын кір жуғыштың үстіне қойыңыз.

- 4 аяғы толығымен бекітілгенін және шағын кір жуғыштың саңылаулары негізгі кір жуғыштың саңылауларымен тура келетінін тексеріңіз.

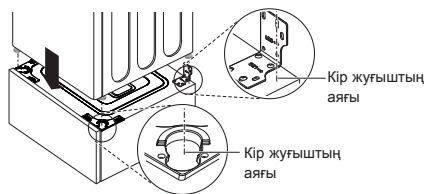

7 А типті 14 бұранданы пайдаланып, екі құралды орнықтырып бұрыштары бойынша бекітіңіз.

- Алдымен, бұрандаларды әр бүйіріне орнатыңыз. Содан кейін, бұрандаларды алдыңғы және артқы жағына орнатыңыз.

ЕСКЕРТПЕ

- Егер құрылғы дұрыс ретпен жиналмаса, оны орнату қиынға соғады.
- Тік ұстағышты құрастырып жинау үшін С типті екі бұранданы пайдаланыңыз.

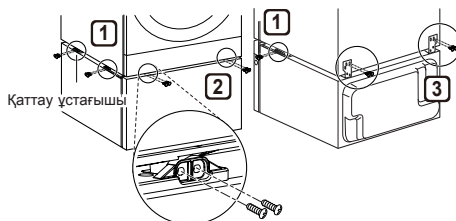

8 Негізгі кір жуғыш машинаның аяқтарын шағын кір жуғышқа мықтап бекітілгенше, ақырындап бұраңыз.

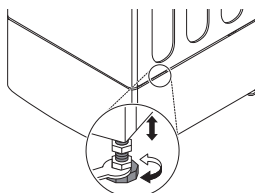

ЕСКЕРТПЕ

- Шағын кір жуғышы дербес құрылғы ретінде жұмыс істемейді.

Су беру шлангісін қосу

- Су беру қысымы 0,1 МПа және 0,8 МПа (1,0 - 8,0 кг/см²) арасында болуы керек.
- Сумен жабдықтау шлангісін шамадан тыс тартпаңыз.
- Егер су беру қысымы 0,8 МПа-дан асатын болса, қысымды азайту құрылғысы орнатылуы керек.
- Шлангінің күйін мерзімді түрде тексеріп, қажет болса, ауыстырыңыз.
- Егер резеңке тығыздағыш болмаса, қызмет көрсету орталығына хабарласыңыз.

Су беру шлангісіндегі резеңке тығыздағышты тексеру

Су беру шлангісімен бірге екі резеңке тығыздағыш беріледі. Олар судың ағып кетуін болдырмау үшін пайдаланылады. Қранға қосылымның мықты бекітілгеніне көз жеткізіңіз.

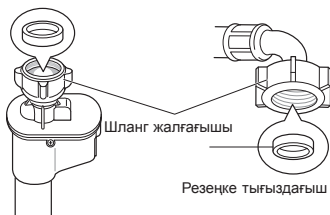
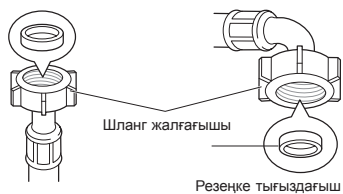

Шлангіні су қранына жалғау

Винт тәрізді шлангіні көртігі бар қранға жалғау

Шланг жалғағышын су беру қранына бұраңыз.

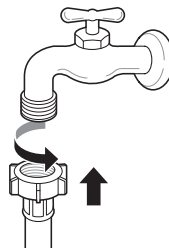

Шлангіні екі кір жуу машинасына жалғау

- 1 Су жеткізуші шлангінің коннекторын негізгі кір жуғыш машинаның су жеткізуші шлангісіне жалғаңыз. Шағын кір жуғышты орнату үшін керек-жарақтар жинағын ашыңыз.

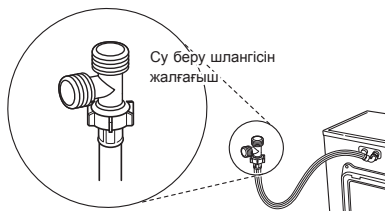

- 2 Шағын кір жуғыштың су жеткізуші шлангісін су жеткізуші шлангі коннекторына жалғаңыз.

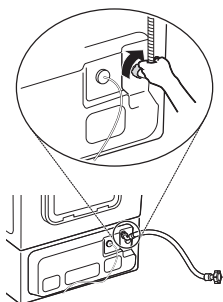

- 3 Негізгі кір жуғыш машинаның қосымша берілген су жеткізуші шлангісін су жеткізуші шлангінің коннекторы мен су құбырының шүмегіне жалғаңыз.

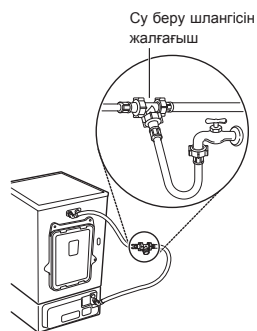

ЕСКЕРТПЕ

- Су жеткізуші шлангінің бұралмағанына және қысылып қалмағанына көз жеткізіңіз.

Ағызу шлангісін орнату

- Суды ағызу шлангісі еденнен 100 см-ден жоғары орнатылмауы керек. Құрылғыдағы су ақпай қалуы не баяу ағуы мүмкін.

- 1 Таспалы қамытты су төгу шлангісінің таянышына салыңыз.

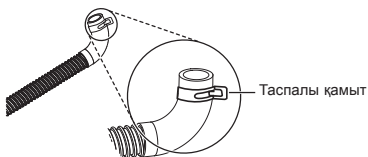

- 2 Иінінен жоғары қарай бағытталған шлангінің иінін шағын кір жуғыштың артындағы ағызу саңылауына кіргізіңіз.

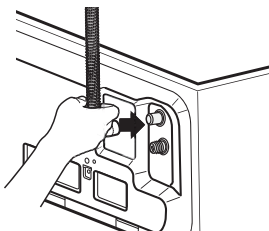

- 3 Шлангіні орнында қауіпсіз ұстап, төгілуіне жол бермеу үшін, таспалы қамытты дұрыстаңыз.

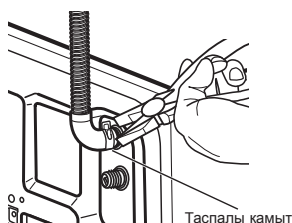

Су төгу шлангісін жалғағышты пайдалану

- 1 Негізгі кір жуғыш машина мен шағын кір жуғыштың ағызу шлангісін ағызу коннекторына жалғаңыз.
- 2 Жинақта берілген таспалы қамыттарды екі ағызу шлангісінің ұштарына кигізіңіз.
- 3 Су төгу шлангілерін су төгу жалғағыштарына мықтап салыңыз.

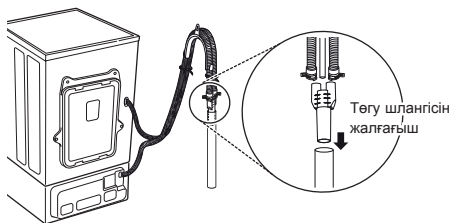

⚠ ЕСКЕРТУ

- Шлангілердің босап кетуін немесе судың ағып кетуін болдырмау үшін таспалы қамыттарды реттеңіз. Кері жағдайда, су жайылып кетуі мүмкін. Ағызу коннекторын пайдалансаңыз, суды қотарудың, жағымсыз иістердің және қате ағызудың алдын аласыз.
- Ағызу шлангісінің бұралмағанына және қысылып қалмағанына көз жеткізіңіз. Бұл ағызу ақаулықтарының немесе шуылдың ықтимал себебі болып табылады.

ЕСКЕРТПЕ

- Орнату ортасына байланысты, ағызу шлангісінің коннекторын бөлек сатып алу қажет болуы мүмкін.

Құрылғының деңгейін туралау

Егер еден тегіс болмаса, реттелмелі аяқтарды қажетінше бұрыңыз (аяқ астына ағаш кесектерін т.б. тықпаңыз). Барлық төрт аяғы тұрақты екенін және еденге тіреліп тұрғанына көз жеткізіп, жабдықтың барынша тегіс қойылғанын тексеріңіз (Құрылыс деңгейін пайдаланыңыз).

- Құрылғының деңгейі тураланғаннан кейін контргайкаларды құрылғының негізіне қатайтып бекітіңіз. Барлық контргайкалар қатайтылуы керек.

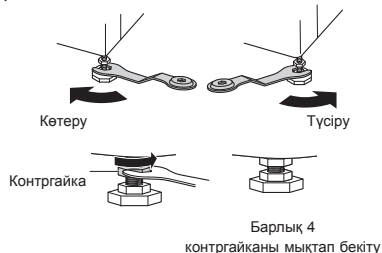

Диагональді тексеру

- Құрылғының үстіңгі бетінің жиектерін диагональді бағытта итергенде, құрылғы жоғары не төмен жылжытуға болмайды (екі бағытта да тексеріңіз). Егер құрылғының үстіңгі бетін диагональді бағытта итергенде, машина шайқалса, аяқтарын қайта тексеріңіз.

⚠ АБАЙЛАҢЫЗ

- Негізгі кір жуғыш машинаны шағын кір жуғыштың үстіне қаттағанда, екеуін теңестіру үшін шағын кір жуғыштағы реттегіш аяқтарды пайдаланыңыз. Негізгі кір жуғыш машинаның реттегіш аяқтарын барынша қысқарту керек және оларды бекіту үшін контргайкаларды сағат тілі бағытына қарсы бұрау керек.

ЕСКЕРТПЕ

- Ағаш не аралық типті едендер артық діріл мен тұрақсыздықтың туындауына септігін тигізуі мүмкін.
- Егер шағын кір жуу құралы көтеріңкі жерде орнатылса, оның құлауын болдырмау үшін, мықтап бекемдеу керек.

Сырғанауға қарсы қабаттар (қосымша)

Егер құрылғыны тайғақ беткейге қойсаңыз, ол артық діріл әсерінен жылжуы мүмкін. Дұрыс емес орналастыру шу мен дірілдің әсерінен дұрыс емес жұмыс істеуге әкелуі мүмкін. Мұндай жағдай орын алғанда, сырғанауға қарсы қабаттарды тегістеуші аяқтардың астына орнатып, деңгейді реттеңіз.

- 1 Сырғанауға қарсы қабаттарды бекіту үшін еденді тазалаңыз.
 - Бөгде заттар мен ылғалды кетіріп, тазалау үшін құрғақ шүберекті пайдаланыңыз. Егер ылғал сақталып қалса, сырғанауға қарсы қабаттар сырғанауы мүмкін.
- 2 Құрылғыны орнату орнына орналастырғаннан кейін деңгейді реттеңіз.
- 3 Еденге сырғанауға қарсы қабаттардың жабысқақ бетін еденге қойыңыз.
 - Сырғанауға қарсы қабаттарды алдыңғы аяқтардың астына орнату ең тиімді әдіс болып табылады. Егер төсемдерді алдыңғы аяқтардың астына орналастыру қиын болса, оларды артқы аяқтарының астына қойыңыз.

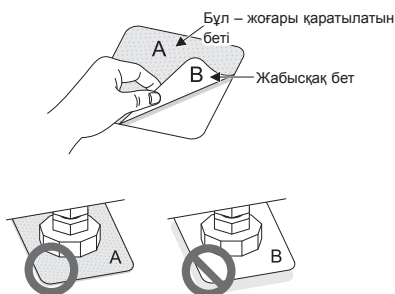

- 4 Құрылғының деңгейін тексеріңіз.
 - Құрылғы шайқалмайтынын тексеру үшін құрылғының жоғарғы жиектерін итеріп не шайқап көріңіз. Егер құрылғы шайқалса, құрылғының деңгейін қайта туралаңыз.

ЕСКЕРТПЕ

- Сырғанауға қарсы қабаттарды LG Қызмет көрсету орталығынан сатып алуға болады.

Құрылғыны пайдалану

- 1 Жуылатын нәрселерді сұрыптап, жүктеңіз.
- Жуылатын нәрселерді мата түріне, ластану деңгейіне, түсіне және жүктеу көлеміне қарай қажетінше сұрыптаңыз. Есігін ашып, жуылатын киімдерді кір жуу машинасына жүктеңіз.

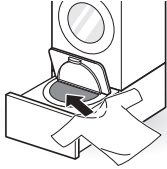

- 2 Тазалау өнімдерін қосыңыз.
- Жуғыш құралының жеткілікті мөлшерін жуғыш құралын өлшеу ыдысымен жуу барабанына біркелкі қосыңыз.

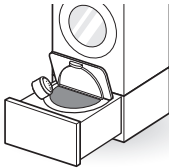

- 3 Есікті және тартпаны жабу.
- 4 Кір жуу машинасын қосыңыз.
- Кір жуу машинасын қосу үшін **Қуат** түймесін басыңыз.

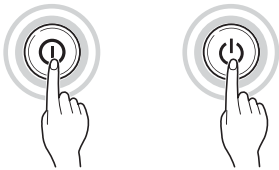

- 5 Қажетті жуу циклін таңдаңыз.
- Қажетті цикл таңдалғанша цикл түймесін қайталап басыңыз.



- 6 Циклді бастаңыз.
- Циклді бастау үшін **Бастау/уақытша тоқтату** түймесігін басыңыз. Кір жуғыш машина жүктелім салмағын өлшеу үшін сусыз күйде дереу қозғалысқа келетін болады. Егер **Бастау/уақытша тоқтату** түймесігі 60 минут ішінде басылмайтын болса, кір жуғыш машина сөндіріледі және орнатылған барлық параметрлер жоғалатын болады.



- 7 Жұмсартқышты қосыңыз.
- Машина 20 секунд бойына дыбыс шығаратын болса, жұмсартқышты пайдаланыңыз және циклді бастау үшін, **Бастау/уақытша** түймесін басыңыз.

- 8 Циклдің соңы.
- Цикл аяқталған кезде әуен дыбысы шығады. Қыртысталуын және иістерін азайту үшін, киімді кір жуу машинасынан дереу шығарыңыз.
 - Жуу айналымы аяқталғаннан кейін, тазалап алу үшін, кір жуу машинасының есігін, тығыздағышын және жуу барабанының ішін құрғақ сүлгімен сүртіп алыңыз.

Жуылатын нәрселерді сұрыптау

1 Киімдердің күтім жасау белгісін қараңыз.

- Бұл киім материалының құрамы және оның қалай жуылуы керектігі туралы ақпаратты береді.
- Күтім жасау белгілеріндегі таңбалар.

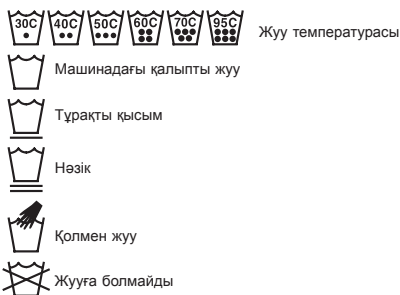

2 Жуылатын нәрселерді сұрыптаңыз.

- Ең жақсы нәтижелерге қол жеткізу үшін киімдерді бірдей жуу циклінде жуылатын жүктемелерге сұрыптаңыз.
- Әр түрлі материалдар әр түрлі температурада және айналым жылдамдығында жуылуы керек.
- Екі немесе одан да көп сүлгілерді не тоқыма бұйымдарын бірге жуыңыз. Егер бөлек жуылса, көп суды жұтатын кір дұрыс жуылмауы мүмкін немесе еңкейгендіктен, қалыпты емес айналып кептіру пайда болуы мүмкін.
- Қою түсті киімдерді бозғылт және ақ киімдерден үнемі сұрыптап отырыңыз. Бояуы және талшықтары шығып, бұл ақ және бозғылт түсті киімдердің түсі өзгеруіне әкелетіндіктен, бөлек жуыңыз. Егер мүмкін болса, қою боялған киімдерді азырақ боялған киімдермен қосып жумаңыз.

- Лас (қатты, орташа, жеңіл): Киімдерді кірленуіне қарай бөліңіз.
- Түс (ақ, ашық, қою): Ақ түсті материалдарды түсті материалдардан бөліңіз.
- Талшық (талшық шығарушылар, жинаушылар): Талшық шығарушылар мен жинаушыларды бөлек жуыңыз.

3 Жүктеу алдындағы күтім.

- Әйелдердің ішкі киіміндегі сымы бар затты (мысалы, көкірекше) жумаңыз, себебі оның басқа киімдерді немесе кір жуу машинасын зақымдап, шу шығаруы мүмкін.
- Бос екеніне көз жеткізу үшін барлық қалталарды тексеріңіз. Тырнақ, шаш қыстырғыш, сіріңке, қалам, тиын және кілт сияқты нәрселер кір жуу машинасынан да, киімдерді де зақымдауы мүмкін.

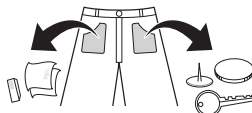

- Басқа киімдерге ілікпеуі үшін сыдырмаларды, ілгектерді салып, бауларды байлаңыз.
- Ластың шығарылуын жеңілдету үшін жуғыш құрал ерітілген аздаған сумен дақтың үстінен щеткамен тазалау арқылы лас пен дақтарды алдын ала өңдеңіз.
- Киім бөлігінде оған тіркелген ұзын бау болатын болса, оны оралып қалмайтын етіп реттеңіз немесе кір жууға арналған торлы қалтаға салыңыз.
- Диван көпшіктерінің, жастықтардың немесе көрпешелердің ішін алып тастап, тек қабын ғана жуыңыз. Ішінің ақтарылып, басқа кірлерді зақымдауы мүмкін. Пластикалық бөліктері қалыпсыз дірілдеуді туғызуы мүмкін.

⚠ ЕСКЕРТУ

- Кірдің суға толығымен батып тұруы үшін, үлкен көлемдегі кірлерді бөліп алыңыз. Жуылып жатқанда кір ұлғаятын болса, оның жуу немесе айналдыру кезінде кір киімге және бөліктеріне зақым келтіруі мүмкін.

Есікті және тартпаны жабу

- 1 Кір жуу машинасының есігін сырт еткен дыбыс естілмейінше итеріңіз.

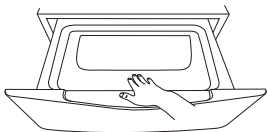

- 2 Тартпаны толығымен жабылғанша итеріңіз.

⚠ ЕСКЕРТУ

- Есік пен кір жуу машинасының арасында қолдарыңызды қысып алмаңыз, жарақаттап алуыңыз мүмкін.
- Тартпаны немесе есікті күшпен ашу бөліктерінің зақымдалуына және қауіпсіздік тұрғысындағы ақаулықтарға әкелуі мүмкін.
- Есік толығымен жабылмайынша, тартпаны жабу есік әйнегін сырып кетуі мүмкін.
- Есіктің алдыңғы жағынан жүктелетін кір жуу машинасына тимеуі үшін, тартпаның толығымен ашылуын қамтамасыз етіңіз.

ЕСКЕРТПЕ

- Машинада тым көп кір болса немесе есік толығымен жабылмаса, есіктің құлыпталмауы мүмкін.
- Егер өнім жұмыс істеп жатса немесе тартпа құлпының  индикаторы көрсетілсе, есікшені ашуға болмайды. Есікшені ашу үшін, **Бастау/уақытша тоқтату** түймешігін басып, өнім жұмысын тоқтатыңыз және тартпа құлпының  индикаторы жоғалғанда, есікшені ашыңыз. Тартпа мен есікшені күштеп ашпаңыз.
- Егер дисплейде **dE 1**, **dE 2**, **dD** немесе ескерту белгісі шықса, тартпа мен есікшені толығымен жабыңыз. Солай істегеннен кейін, **Бастау/уақытша** тоқтату түймешігін басыңыз.
- Тартпаны толығымен ашу мүмкін болмаса, екі қолыңызды да қолданып тартпаны аздаған күшпен тартыңыз.
- Өнім жұмыс істеп тұрған кезде қуат көзінен ажыраса, есікше ашылмайды. Өнімді қуат көзіне қайта жалғаңыз немесе LG қызмет көрсету орталығына хабарласыңыз.
- Егер жоғары температура салдарынан есікше ашылмайтын болса, Полоскание+ Вращение бағдарламасы көмегімен суық сумен шаю режимін орнатыңыз немесе есік ашылар алдында сәл уақыт күте тұрыңыз.

Тазалау өнімдерін қосу

Жуғыш құралдың мөлшері

- Жуғыш құрал оның өндірушісінің нұсқауларына сай пайдаланылып, материалдардың түсі мен ластануына және жуу температурасына сәйкес таңдалуы керек.
- Егер жуғыш құрал тым көп пайдаланылса, су қатты көбіктеніп, киімнің дұрыс жуылмауына немесе моторға тым қатты жүктеме түсуіне әкелуі мүмкін.
- Егер сұйық жуғыш құралдарды пайдаланғыңыз келсе, жуғыш құрал өндірушісінің нұсқауларын орындаңыз.
- Тым қатты көбіктенген жағдайда жуғыш құрал мөлшерін азайтыңыз.
- Су температурасы, су кереметтігі, жүктеме мөлшері және оның ластану деңгейі бойынша жуғыш құралды пайдалану реттелуі керек. Ең жақсы нәтижелерге қол жеткізу үшін тым қатты көбіктенуге жол бермеңіз.
- Жуғыш құрал мен су температурасын таңдамас бұрын, киімдердің затбелгісін қараңыз.
- Кір жуу машинасын пайдалану кезінде, киімдердің әрбір түрі үшін арнайы жуғыш құралды пайдаланыңыз:
 - Барлық материалдар түрлері үшін жалпы ұнтақ жуғыш құралдар
 - Нәзік материалға арналған ұнтақ жуғыш құрал
 - Барлық материалдар түрлеріне арналған сұйық жуғыш құралдар немесе тек жүн материалға арналған жуғыш құралдар
- Жақсырақ жуылуы және ағаруы үшін жуғыш құралды жалпы ұнтақ ағартқышпен пайдаланыңыз.

Жуғыш құралды қосу

Тазалау құралын тазалау құралы қақпағымен өлшеп алып, науаға салыңыз.

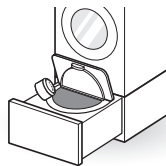

- Тек бір қақпақ тазалау құралын қосу үшін, берілген тазалау құралын өлшеу қақпағын қолданыңыз.
- Аздап ласталған кір үшін тазалау құралының мөлшерін азайтыңыз. Тым көп тазалау құралы қолданылса, шайған соң, артық көпіршік қалып қалады.

Жұмсартқышты қосу

Материал жұмсартқышты қосу

1-ЖАҒДАЙ. Машина сигнал шығарған кезде:

- 1 Циклді тоқтату үшін, **Бастау/уақытша тоқтату** түймешігін басыңыз.
 - Қашықтан басқару пультының көмегімен немесе шағын кір жуғыштағы бастау/уақытша тоқтату түймесін басу арқылы уақытша тоқтату жүзеге асырылады.
- 2 Тартпаны тартып ашыңыз, есікшені ашыңыз және сұйық мата жұмсартқышын қосыңыз.
- 3 Есікті жауып, жабық тартпаны сырғытыңыз да, циклді қайта бастау үшін, **Бастау/уақытша тоқтату** түймешігін басыңыз.

ЕСКЕРТПЕ

- Егер жоғары температура салдарынан есікше ашылмайтын болса, **Полоскание+** Вращение бағдарламасы көмегімен суық сумен шаю режимін орнатыңыз немесе есік ашылар алдында сәл уақыт күте тұрыңыз.
- Мата жұмсартқышын сигналдық дыбыс шыққаннан кейін, 30 секунд ішінде қосуға болады.

2-ЖАҒДАЙ. Жұмсартқышты қосуды ұмытып кетсеңіз:

- 1 Циклді тоқтату үшін, **Қуат** түймешігін басыңыз.
- 2 Тартпаны тартып ашыңыз, есікшені ашыңыз және сұйық мата жұмсартқышын қосыңыз.
- 3 Есікшені жабыңыз, жылжымалы жәшікті итеріп жабыңыз, және **Полоскание+Отжим** бағдарламасын тандаңыз.
- 4 Циклді қайта бастау үшін **Бастау/уақытша тоқтату** түймешігін басыңыз.

ЕСКЕРТПЕ

- Материал жұмсартқышын тікелей киімнің үстіне құймаңыз.
- Жұмсартқышты суға ерітіп алуға да, тікелей барабанға қосуға да болады. Матаны бүлдіруі мүмкін болғандықтан, ерітілмеген жұмсартқышты тікелей киімге құймаңыз.

Су жұмсартқышын қосу

- Су жұмсартқышын, мысалы, қақтың түзілуіне қарсы жұмсартқышты (мысалы, Salgon) аса кермек сулы аймақтарда жуғыш заттардың пайдаланылуын азайту үшін қолдануға болады. Орамда көрсетілген мөлшерге сәйкес таратыңыз. Алдымен жуғыш құралды, одан кейін су жұмсартқышты қосыңыз.
- Жұмсақ су үшін қажетті жуғыш құрал мөлшерін пайдаланыңыз.

ЕСКЕРТУ

- Кірге ағартқышты тікелей қоспаңыз. Бұл жартылай түсінің өзгеруіне және кірге қатты зақым келтіруі мүмкін.
- Кірді жуған кезде хлорлы ағартқышты немесе қышқылды тазалағышты қолданбаңыз, оның киімдерге зақым келтіруі мүмкін, мысалы, түсінің өзгеруі және түсінің өңіп кетуі.

Басқару панелі

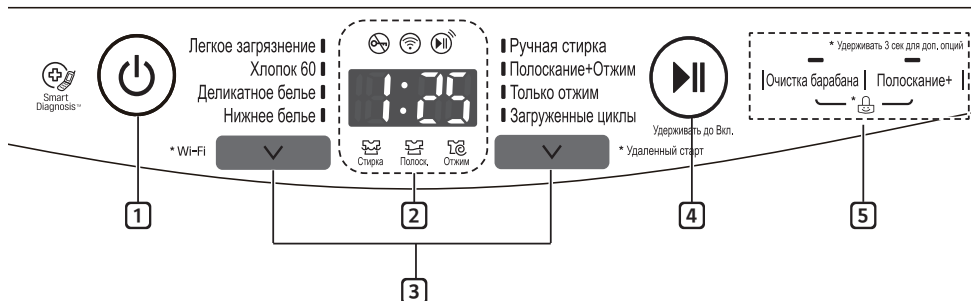

1 Қуат түймешігі

- Кір жуу машинасын қосу үшін **Қуат** түймешігін басыңыз.

2 Дисплей

- Дисплей цикл күйін және шамаланған қалған уақытты көрсетеді.
- 📶: Тартпа құлпының индикаторы
- 📶: Wi-Fi желісіне қосылу индикаторы
- 📶: Қашықтан іске қосу индикаторы

3 Бағдарлама түймешігі

- Бағдарламалар жуылатын киім түріне байланысты қолжетімді болады.
- Циклді жүктеу функциясын қолдану үшін ИНТЕЛЛЕКТУАЛДЫ ФУНКЦИЯЛАРДЫ қолданыңыз.

4 Бастау/Кідірту түймешігі

- Бұл **Бастау/уақытша тоқтату** түймешігі кір жуу циклін бастау үшін не кір жуу циклін кідірту үшін пайдаланылады.
- Егер кір жуу циклін уақытша тоқтату қажет болса, **Бастау/уақытша тоқтату** түймешігін басыңыз.

ЕСКЕРТПЕ

- Бағдарламаны таңдаудан кейін 15 минут ішінде **Бастау/уақытша** түймесін баспасаңыз, кір жуу машинасы автоматты түрде өшіріледі және барлық цикл параметрлері жоғалады.

5 Опциялар

- Таңдалған бағдарламаға арналған қалаған цикл опцияларын таңдау үшін, осы түймешіктерді пайдаланыңыз.
- Түймешіктің жоғарғы жағындағы параметр шамдары ағымдағы таңдауды көрсету үшін жанады.

Бағдарлама кестесі

Кір жуу бағдарламасы

Бағдарлама	Сипаттама	Ескертпе	Ең үлкен жүктеме
Легкое загрязнение (Жеңіл ластануы)	Жүн немесе жібек сияқты нәзік маталардан басқа, жеңіл ласталған қалыпты заттарды жуу үшін, осы бағдарламаны пайдаланыңыз.	<ul style="list-style-type: none"> Бағдарламаны таңдамай, Бастау/ Кідірту түймесін басу дереу әдепкі параметрлерді пайдаланатын Жеңіл ластануы бағдарламаның басталуын туғызады. 	2,0 кг
Хлопок 60 (Мақта 60)	Сәби киімін жуу үшін осы бағдарламаны пайдаланыңыз.	<ul style="list-style-type: none"> Бейтарап тазалау құралының дұрыс түрін таңдаңыз. Тағам, тәтті, зәр және дәрет төгілген киімдерді кір жуу машинасына салмас бұрын, жуып алған жөн. Бұл бағдарламаны жүннен тоқылған, жібек немесе кез келген басқа нәзік заттар үшін пайдаланбаған жөн. 	2,0 кг
Деликатное белье (Нәзік киім)	Бұл бағдарламаны қысқарып қалуы немесе пішімінің өзгеруі мүмкін тақыма, кенеп немесе кербез киімдерді жуу үшін пайдаланыңыз.	<ul style="list-style-type: none"> Матаға зақым келтіруді азайту және жуу функциясын арттыру үшін, жүнге арналған арнайы бейтарап тазарту құралын қолданыңыз. Киімдерге зақым келтірмеу үшін, жуу кезінде барабан жайлап солға және оңға айналады. 	1,0 кг
Нижнее белье (Іш киім)	Қалыпты бағдарламада оңай зақымдалуы мүмкін ішкі немесе мөлдір киімдер мен шілтерлі киімдер сияқты нәзік заттарды жуу үшін, осы бағдарламаны пайдаланыңыз.	<ul style="list-style-type: none"> Бұл бағдарлама қатты ласталған матадан жасалған футболкаларды немесе ішкі киімді жуу үшін тиімді бағдарлама. Бұл бағдарлама жібек киімдерге арналмаған. 	1,5 кг
Ручная стирка (Қолмен жуу)	Бұл бағдарламаны нәзік күтуді қажет ететін, кішірейіп қалатын әрі жүннен тоқылған немесе нәзік күтімді қажет ететін қолмен жуылатын заттар үшін пайдаланыңыз. Машинамен немесе қолмен жууға арналған таңбасы бар жүннен тоқылған заттарды ғана жуыңыз.	<ul style="list-style-type: none"> Матаға келетін зақымның алдын алу үшін кірдің салмағы 1 кг-нан аз болуы керек. Мата түрлеріне қауіпсіз табиғи немесе жүнге қауіпсіз жуғыш құралды ғана пайдаланыңыз және жуғыш құралдың өдеттегі мөлшерінен ½ бөлігін салыңыз. Ручная стирка бағдарламасы матаға жоғары деңгейде күтім жасау үшін, жеңіл жуу іс-қимылын және төмен жылдамдықтағы сығуды пайдаланады. 	1,0 кг
Полоскание+Отжим (Шаю+Сығу)	Қалыпты циклден бөлек жүкті шаю және айналдыру үшін, осы бағдарламаны таңдаңыз.	<ul style="list-style-type: none"> Тек матаны жұмсартқышты ғана қолданыңыз. 	1,5 кг

ЕСКЕРТПЕ

- Бағдарламаны Мақта 60(°C) бағдарламасына орнату IEC 60456 және EN 60456 директивасына сәйкес қуатты үндемдеуді тексеру үшін жасалған.

Опция бағдарламасы

Только отжим (Тек сығу)

Бұл параметрді құрғатып сығу үшін пайдаланыңыз.

Очистка барабана (Барабанды тазарту)

Бұл параметрді барабанды таза ұстау үшін пайдаланыңыз. «Барабанды тазарту» функциясын пайдалануға қатысты ақпарат алу үшін, «Кір жуғыш машинаны тазалау» бөлімін қараңыз.

Полоскание+ (Қосымша шаю)

Шаю бағдарламаларының санын арттыру үшін, осы опцияны пайдаланыңыз.

- 1 **Қуат** түймешігін басыңыз.
- 2 Кір жуу бағдарламасын таңдаңыз.
- 3 **Полоскание+** түймешігін басыңыз.
 - **Полоскание+** түймешігі басылған кезде, қосылатын шаю циклдері (1 - 5) көрсетіледі.
- 4 **Бастау/уақытша тоқтату** түймешігін басыңыз.

Блокировка от детей (Балалардан бұғаттау)

Басқару элементтерін ажырату үшін, осы опцияны пайдаланыңыз. Бұл мүмкіндік балалардың циклдерді өзгертуіне немесе құрылғыны басқаруына жол бермейді.

Басқару панелін құлыптау

- 1 Бір уақытта **Очистка барабана** және **Полоскание+** түймесін үш секундқа басып тұрыңыз.
- 2 Дисплейде **CL** деп көрсетіледі. Бала құлпы функциясы орнатылғанда **Қуат** түймешігінен басқа барлық түймешіктер құлыпталады.

ЕСКЕРТПЕ

- Қуатты өшіру немесе барлық циклдерді аяқтау бала құлпы функциясын қайта орнатпайды. Кез келген басқа функцияларға қол жеткізуден бұрын бала құлпын өшіруіңіз керек.

Басқару панелін құлыптан босату

Бір уақытта **Очистка барабана** және **Полоскание+** түймесін үш секундқа басып тұрыңыз.



- Циклді немесе параметрді өзгерту үшін, әрекетті тоқтату мақсатында **Бастау/уақытша тоқтату** түймешігін басып, өзгертілетін циклді немесе параметрді таңдаңыз.

SmartThinQ қолданбасын пайдалану

SmartThinQ қолданбасын орнату

Google Play & Apple App дүкенінен немесе смартфоннан LG SmartThinQ қолданбасын іздеңіз. Жүктеу үшін нұсқауларды орындап, қолданбаны орнатыңыз.

Wi-Fi функциясы

-  немесе  логотипі бар құрылғыларға арналған

Кір жуғыш машина циклі (Қашықтан іске қосу), Загруженные циклы (Циклді жүктеу)

Кез келген қажетті циклді орнатып немесе жүктеп алып, қашықтан басқару құралымен жұмыс істеңіз.

Науа тазалау нұсқаушысы

Бұл функция «Барабанды тазалау» циклын орындауға дейін қанша цикл қалғанын көрсетеді.

Қуатты бақылау

Соңғы қолданылған циклдер мен айлық орташа қуат тұтынылуын тексеріңіз.

Smart Diagnosis™

Бұл функция пайдалану шартының негізінде жабдықта диагностика жасау үшін және мәселелерді шешу үшін пайдалы ақпаратпен қамтамасыз етеді.

Параметрлер

Өртүрлі функциялар қолжетімді.

Push ескертуі

Машина күйі туралы хабарламалар қабылдау үшін, Push ескертулерін қосыңыз. Хабарландырулар LG SmartThinQ қолданбасы өшірулі болса да іске қосылады.

ЕСКЕРТПЕ

- Wi-Fi байланысын тексеру үшін, басқару панеліндегі **Wi-Fi**  белгішесі жанып тұрғанын тексеріңіз.
- LG SmartThinQ қолданбасы желілік байланысқа немесе желілік байланысқа қатысты қандай да бір ақаулыққа, олқылықтарға немесе қателіктерге жауапты емес.
- Құрылғы 2,4 ГГц Wi-Fi желілеріне ғана қолдау көрсетеді.
- Егер роутердің қауіпсіздік протоколы **WEP** күйіне орнатылған болса, желіні орната алмауыңыз мүмкін. Оны басқа қауіпсіздік протоколдарына өзгертіңіз (**WPA2** ұсынылады) және өнімді қайтадан тіркеңіз.
- «Қызметтер жинағы сәйкестендіргіші» роутері, тек қана әріптерді және цифрларды қолдансаңыз. Басқа символдар қолданымды болмауы мүмкін.
- Егер құрылғыны Wi-Fi желілеріне қосуда қандай да бір қиындықтар туындаса, ол көп жағдайда роутерге байланысты емес. Wi-Fi сигналының қуатын жақсарту үшін, Wi-Fi репитерін (диапазон кеңейткіші) сатып алыңыз.
- Үйдегі желі ортасына байланысты Wi-Fi байланысы қосылмауы мүмкін немесе ажырап кетуі мүмкін.
- Желілік байланыс интернет қызметінің провайдеріне байланысты да дұрыс жұмыс істемеуі мүмкін.
- Айналадағы сымсыз орта сымсыз желі қызметін баяулатуы мүмкін.
- Құрылғыны жетілдіру мақсатында қолданба пайдаланушыларға ескертілместен өзгертілуі мүмкін.
- Ерекшеліктері үлгісіне қарай әр түрлі болуы мүмкін.

Кір жуғыш машина циклі

Удаленный старт (Қашықтан іске қосу)

Жабдықты қашықтан бақылау үшін, смартфонды пайдаланыңыз. Цикл жұмысын да бақылауға болады, сол арқылы циклде қанша уақыт қалғанын біле аласыз.

Қашықтан іске қосуды пайдалану үшін:

- 1 Қуат түймешігін басыңыз.
- 2 Кірді барабанға салыңыз.
- 3 Қашықтан іске қосу функциясын қосу үшін **Удаленный старт** түймешігін 3 секунд бойы басып ұстап тұрыңыз.
- 4 Смартфоныңыздағы LG SmartThinQ қолданбасынан циклді іске қосыңыз.

ЕСКЕРТПЕ

- «Қашықтан іске қосу» режимі қосылғаннан кейін циклді LG SmartThinQ смартфон қолданбасынан іске қосуға болады. Цикл іске қосылмаса, машина қолданбамен қашықтан өшірілгенше немесе «Қашықтан іске қосу» режимі өшірілгенше циклдің іске қосылуын күтеді.
- Қашықтан іске қосу қосылған кезде, есік автоматты құлыпталады.

Қашықтан іске қосуды өшіру үшін:

Қашықтан іске қосу функциясы қосылған кезде **Удаленный старт** түймешігін 3 секунд бойы басып ұстап тұрыңыз.

Загруженные циклы (Жүктеу циклі)

Құрылғыдағы негізгі циклдарға кірмейтін жаңа және арнайы циклдерді жүктеңіз.

Сәтті тіркелген құрылғылар құрылғыға әр түрлі арнайы циклдерді жүктей алады.

Құрылғыда бір уақытта тек бір циклді сақтауға болады.

Құрылғыда циклді жүктеу аяқталғаннан кейін өнім жаңа цикл жүктелгенше жүктелген циклді сақтайды.



Бастапқы коды ашық бағдарламалық құрал ескертуі туралы ақпарат

Осы өнімдегі GPL, LGPL, MPL және басқа да бастапқы коды ашық лицензиялардағы бастапқы кодты алу үшін <http://opensource.lge.com> веб-торабына өтіңіз.

Бастапқы кодқа қоса, барлық қажетті лицензиялардың шарттарын, кепілдік міндеттерінен бас тарту құжаттарын және авторлық құқық туралы мәліметтерін алуға болады.

LG Electronics компаниясы тарату шығынын қамтитын ақыға (дерек тасығышының құны, жеткізу және өңдеу) opensource@lge.com мекенжайына электрондық пошта арқылы сұрау жіберілгенде бастапқы кодты ықшам дискіде жеткізуді ұсынады. Бұл ұсыныс осы өнімді сатып алған уақыттан бастап үш (3) жыл ішінде жарамды болады.

Smart Diagnosis™ функциясын смартфонда пайдалану

-  немесе  логотипі бар құрылғыларға арналған

Өнімде ақаулық пайда болғанда немесе ол істемей қалғанда, LG Electronics тұтынушыларды қолдау орталығының дәл диагностика жасауын қаласаңыз, осы функцияны пайдаланыңыз.

Жабдық қуаты қосылмағанша, Smart Diagnosis™ функциясы белсендірілмейді. Жабдықты қосу мүмкін емес болса, Smart Diagnosis™ функциясын пайдаланбай ақаулықтарды жою процедурасын жасау керек.

Smart Diagnosis™ функциясын пайдалану

Тұтынушыларды қолдау орталығы беретін Smart Diagnosis™

Осы функцияны жабдықта ақаулық туындағанда немесе дұрыс жұмыс істемегенде LG Electronics тұтынушыларына арналған ақпарат орталығы арқылы дәл диагностика қажет болғанда пайдаланыңыз. Осы функцияны қалыпты жұмыс істеген кезде емес, тек қызмет көрсету өкіліне хабарласу үшін пайдаланыңыз.

- 1 Шағын кір жуу блогындағы тартпаны ашқаннан кейін **Қуат** түймешігін басыңыз.
- 2 Анықтама орталығынан осындай нұсқау алынғанда, телефон тұтқасын Smart Diagnosis™ белгішесіне жақын ұстаңыз.

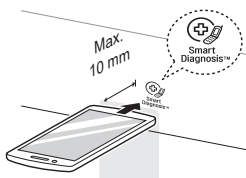

- 3 Телефонның ұшын белгішеге не **Қуат** түймесіне жақын ұстағанда **Очистка барабана** түймесін үш секунд басып тұрыңыз.
- 4 Дыбысты жеткізу аяқталмайынша телефонды ұстап тұрыңыз. Деректерді жеткізу үшін қалған уақыт көрсетіледі.
 - Ең жақсы нәтижеге қол жеткізу үшін дыбыстарды жіберу кезінде телефонды жылжытпаңыз.
 - Қоңырау шалу орталығының агенті дәл жазылған деректерді алу мүмкіндігіне ие болмаса, әрекетті қайталауды сұрауыңызға болады.

- 5 Кері санақ аяқталып, дыбыстар тоқтағанда талдау үшін жіберілген ақпарат арқылы сізге көмектесетін қоңырау шалу орталығының агентімен сұхбатыңызды жалғастырыңыз.

ЕСКЕРТПЕ

- Smart Diagnosis™ функциясы жергілікті қоңырау сапасына байланысты.
- Егер үй телефоны пайдаланылса, байланыс өнімділігі жетілдіріліп, үздік қызметке ие боласыз.
- Smart Diagnosis™ деректер тасымалы нашар қоңырау сапасына байланысты нашар болса, үздік Smart Diagnosis™ қызметіне ие болмауыңыз мүмкін.

⚠ АБАЙЛАҢЫЗ

- Электр тогының соғу қаупін болдырмау үшін тазалаудан бұрын кір жуу машинасының ашасын ажыратыңыз. Бұл ескертуді орындамасаңыз, ауыр жарақатқа, өртке, электр тогының соғуына немесе өлім жағдайына себеп болуы мүмкін.
- Кір жуу машинасын қатты химикаттарды, бұдыр тазартқыштарды немесе еріткіштерді ешқашан пайдаланбаңыз. Олар қабырғаларын зақымдауы мүмкін.

Кір жуу машинасын тазалау

Жуудан кейінгі күтім

- Цикл аяқталғаннан кейін ылғалды алып тастау үшін есігін және есіктің ішкі тарапына сүртіңіз.
- Барабанның ішін кептіру үшін есікті ашық қалдырыңыз.
- Ылғалды алып тастау үшін кір жуу машинасының корпусын құрғақ шүберекпен сүртіңіз.

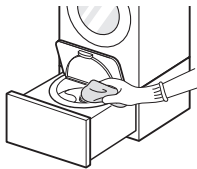

Сыртын тазалау

Кір жуу машинасына дұрыс күтім жасау жарамдылық мерзімін арттыруы мүмкін.

Есік:

- Іші мен сыртын ылғал шүберекпен жуып, жұмсақ шүберекпен кептіріңіз.

Сырты:

- Төгілген сұйықтықты дереу сүртіңіз.
- Ылғал шүберекпен сүртіңіз.
- Бетін не дисплейін үшкір нысандармен баспаңыз.

Ішін тазалау

- Кір жуу машинасы саңылауының айналасы мен есік шынысын сүрту үшін сүлгі не жұмсақ шүберекті пайдаланыңыз.
- Цикл аяқтағаннан кейін дереу кір жуу машинасынан бұйымдарды әрқашан алып тастаңыз. Кір жуу машинасында ылғал киімдерді қалдыру киімдерді бырыстыруы, түстері бір-біріне өтуі және жаман иіс шығаруы мүмкін.
- Кір жуу құралының және басқа қалдықтарды алып тастау үшін науа тазалау бағдарламасын айына бір рет (немесе қажет болғанда жиірек) жүргізіңіз

Барабанды тазалау

Барабанды таза ұстау үшін «Барабанды тазарту» параметрін пайдаланыңыз.

- 1 **Қуат** түймешігін басыңыз.
- 2 200 мл сұйық хлорлы ағартқышты 1 л суға ерітіп, қоспаны барабанға құйыңыз.
- 3 **Очистка барабана** түймешігін басыңыз.
- 4 **Бастау/уақытша тоқтату** түймешігін басыңыз.

⚠ ЕСКЕРТУ

- Нәресте болса, есікті тым ұзақ ашық қалдырмаңыз.

Су қабылдау сүзгісін тазалау

- Кір жуу машинасы кез келген мерзімге (мысалы, демалыстар) қалдырылса, әсіресе жақын жерде еденнің ағызатын саңылауы (ор) болмаса, таймерді өшіріңіз.
 - Су қысымы әлсіз немесе кіріс сүзгісі кірмен бітеліп қалған кезде, дисплейде  белгішесінің жыпылықтауы мүмкін. Кіріс сүзгісін тазалаңыз.
 - Кіріс сүзгі торларын кермек су деңгейіне жалғауға, су беру шлангісіне немесе басқа қалдықтарға батыруға болады.
- 1 Су шүмегін өшіріп, су қабылдау шлангісін босатыңыз.

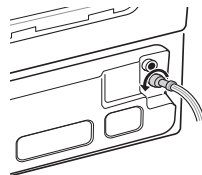

- 2 Сүзгіні қылтанды қылшақпен тазалаңыз.

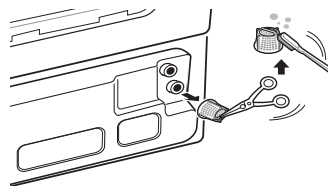

Түкті өткізбейтін сүзгіні тазалау

Сүзгі тиімді жуу нәтижесінің маңызды бөлігі, сондықтан оған арнайы күтім қажет. Сүзгіні жиі тазалап тұру ұсынылады.

- 1 Түкті өткізбейтін сүзгінің қақпағын алыңыз.

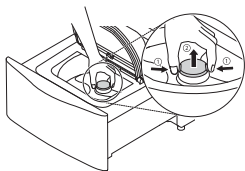

- 2 Қақпақты ашып, түкті алып тастаңыз да, оны жуыңыз.

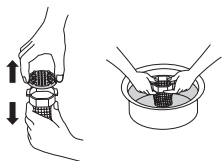

- 3 Сүзгінің төменгі бөлігін барабанға салып, сырт еткен дыбыс естілмейінше қақпақты жабыңыз.

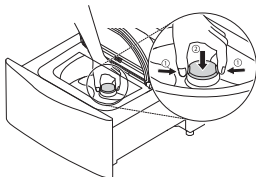

ЕСКЕРТПЕ

- Түкті өткізбейтін сүзгі зақымдалған болса, LG қызмет көрсету орталығымен байланысыңыз.
- Түкті өткізбейтін сүзгі салынбаған болса, кір жуу машинасын іске қоспаңыз.
- Түкті өткізбейтін сүзгіні бос етіп қоймаңыз. Олай істеу матаға немесе кір жуу машинасына зақым келтіруі мүмкін.

Қыс мезгілінде қату туралы сақтық шарасы

- Қатып қалғанда өнім қалыпты түрде жұмыс істемейді. Өнімді қыста қатып қалмайтын жерге орнатыңыз.
- Өнімді үйден сыртқа не сыртқы жағдайларда орнату керек болғанда төмендегілерді тексеріңіз.

Өнімді қатудан қалай сақтауға болады

- Кранды жапқаннан кейін салқын беру шлангісін краннан ажыратып, шлангіні төмен қаратып, суды ағызыңыз.

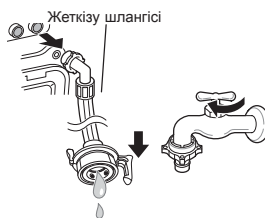

Қатып қалғанда не істеу керек

1-қадам. Есік қатып қалған жағдайда

- Ыстық суға батырылған матаны қолданып есікті жібітіңіз.

2-қадам. Су беру шлангісі қатып қалған жағдайда

- Су беру ақаулықтары туындаған жағдайда, дисплейде **I E** белгішесінің жыпылықтауы мүмкін, келесі әрекеттерді орындаңыз.
 - Су беру шлангісін алып, шүмекке жалғаңыз және шүмек пен су беру шлангісінен су келіп тұрғанын тексеріңіз.
 - Шүмекті өшіріңіз, ыстық суға батырылған матамен шүмекті және құрылғының су беру шлангісінің екі бірдей қосылым аймағын да жібітіңіз.
 - Су беру шлангісін шығарып алып, 50 - 60°C температурасынан төмен жылы суға батырыңыз.

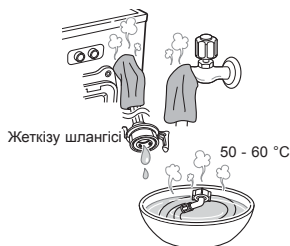

3-қадам. Су төгу шлангісі қатып қалған жағдайда

- Су төгу сорғыларында ақаулықтар туындаған кезде, дисплейде **FF**, **GE** белгішесінің жыпылықтауы мүмкін, келесі әрекеттерді орындаңыз.

- 1 Кір жуу машинасының құлақты сомыны батырылмайынша, 50 - 60 °C-тан төмен 15 л суды құйып, бір сағат күтіңіз.
- 2 **Қуат** түймесін басып, «Хлопок 60» бағдарламасын бір сағатқа қосыңыз.
 - Дисплейде **I E** белгішесі көрсетіледі, 1 және 2 қадамдары қайталаңады.
- 3 «Мақта 60» бағдарламасы аяқталғанда қуатты өшіріңіз. Егер тартпа ашық тұрса, **Полоскание+Отжим** бағдарламасын таңдаңыз және кір жуу машинасының жұмыс істеп тұрғанын тексеру үшін, **Бастау/уақытша тоқтату** түймесігін басыңыз.
- 4 Дисплейде **GE** белгішесі көрсетілген кезде, су төгу шлангісінің ішкі бөлігін ыстық сумен жылытыңыз.

Бұл құрылғы ақауларды бастапқы кезеңінен бастап анықтау және талдау үшін, автоматты түрде қатені бақылау жүйесімен жабдықталған. Құрылғы тиісті түрде жұмыс істемесе немесе мүлде жұмыс істемесе, қызмет көрсету орталығына қоңырау шалудан бұрын мыналарды тексеріңіз:

Талдау ақаулары





Белгілер	Себебі	Шешімі
Тартпа ашылмайды.	Қуат ақаулығы немесе жуу кезінде қуат кабелі ажыратылды.	<ul style="list-style-type: none"> Құрылғыны қуат көзіне қайтадан жалғаған соң, негізгі жуу блогының басқару панелі немесе қашықтан басқару пульты арқылы Қуат түймешігін басыңыз.
Бастау/уақытша тоқтату түймешігі басылғанда, суды ағызу процесі басталады.	Жуу кезінде Бастау/уақытша тоқтату түймешігі басылады.	<ul style="list-style-type: none"> Жуу кезінде Бастау/уақытша тоқтату түймешігі басылғанда, суды ағызғаннан кейін тартпаның құлпы қауіпсіздік үшін ашылады.
Даңғырлаған және дүрілдеген шуды	Барабанда кілттер, тиындар немесе қауіпсіздік істіктері сияқты бөгде заттардың болуы мүмкін.	<ul style="list-style-type: none"> Кір жуу машинасын тоқтатып, барабанда бөгде заттардың жоқтығын тексеріңіз. Кір жуу машинасын қайта қосқаннан кейін шу жойылмаса, қызмет көрсету орталығына хабарласыңыз.
Соғылу дыбысы	Ауыр жуу жүгі соғылу дыбыстарын шығаруы мүмкін.	<ul style="list-style-type: none"> Егер дыбыстың шығуы жалғаса берсе, онда кір жуу жүктемесінің тепе-теңдігі бұзылуы мүмкін. Құрылғыны тоқтатып, кірдің жүктемесін қайтадан бөліңіз.
	Жуатын жүктеме тең үлестірілмеген болуы мүмкін.	<ul style="list-style-type: none"> Циклді тоқтатып, есіктің құлпы ашылған соң, жүкті қайта салыңыз.
Дірілдеу шуы	Орама материалдары алынбаған.	<ul style="list-style-type: none"> Орама материалдарын алыңыз.
	Жуылатын жүк барабанда тең үлестірілмеген болуы мүмкін.	<ul style="list-style-type: none"> Циклді тоқтатып, есіктің құлпы ашылған соң, жүкті қайта салыңыз.
	Барлық реттелетін аяқтары еденге мықтап әрі тегіс қойылмаған.	<ul style="list-style-type: none"> Орнату бөліміндегі Құрылғы деңгейін орнату бөлімін қараңыз.
	Еден жеткілікті түрде қатты емес.	<ul style="list-style-type: none"> Еденнің мықты екендігін және майыспайтындығын тексеріңіз.
Әрбір жүктеме кезінде су ағады	Шлангілері дұрыс орнатылмаған.	<ul style="list-style-type: none"> Олардың мықтап бекітілгенін және қауіпсіз жалғанғанын тексеру үшін, барлық толтырылатын заттарды және су төгу шлангісін тексеріңіз.
Шамадан тыс көбіктендіру	Тым көп тазалау құралы салынған немесе тазалау құралы дұрыс емес.	<ul style="list-style-type: none"> Аздап ласталған кір үшін тазалау құралының мөлшерін азайтыңыз. Тым көп тазалау құралы қолданылса, шайған соң, артық көпіршік қалып қалады.









Белгілер	Себебі	Шешімі
Ластану	Киімдер дұрыс сұрыпталмаған.	<ul style="list-style-type: none"> • Түсі өңбеу үшін, қоңыр түсті киімдерді әрқашан ашық түсті киімдерден бөлек жуыңыз. • Қатты ласталған киімдерді ешқашан жеңіл ласталған киімдермен бірге жумаңыз.
Су ағуы	Су беру шлангісі шүмекке, кір жуу машинасына немесе су төгу шлангісі жалғағышына бос жалғанған.	<ul style="list-style-type: none"> • Шлангілер мен су төгу шлангісі жалғағыштарынан су ақпайтынын, сынып кетпегенін және су төгілмейтінін тексеріңіз. • Шланг қосылымдарын қатайтыңыз.
	Ағызу түтіктері бітелген болуы мүмкін.	<ul style="list-style-type: none"> • Кір жуу машинасы суды өте жылдам сорады. Төгу кезінде төгу түтігінен судың қайтарылу жылдамдығын тексеріңіз. Су төгу шлангісінен су ағып тұрғанын көрсеңіз, дұрыс су төгу шлангісі орнатылғанын тексеріңіз және төгу шлангісіндегі шектеулерді тексеріңіз. Су төгу түтігін жөндеу үшін, сантехникпен байланысыңыз.
	Су төгу шлангісі су төгу жалғағышынан босап қалған немесе жеткілікті түрде терең етіп салынбаған.	<ul style="list-style-type: none"> • Су төгу кезінде оның шығып қалмауы үшін, су төгу шлангісін су беру шлангісіне немесе тірекке байланыстырыңыз. Кішірек көлемдегі су төгу түтіктері үшін, су төгу шлангісін су төгу шлангісінің фланеціне мүмкіндігінше терең етіп салыңыз. Үлкенірек көлемдегі су төгу түтіктері үшін, су төгу шлангісін фланецке 2 - 5 см кіріп тұратып етіп салыңыз.
	Барабанға өте көп киім салынған.	<ul style="list-style-type: none"> • Жүктемені азайтыңыз немесе негізгі кір жуғыш машинаны пайдаланыңыз. • Кір жуу машинасын тоқтатып, жүкті тексеріңіз. Жүктің барабанға еркін салынуын және есіктері оңай жабылатынын тексеріңіз.
	Тазалау құралының шамадан тыс көпіруі.	<ul style="list-style-type: none"> • Шамадан тыс көпіру судың ағуын туғызуы мүмкін және қолданылатын тазалау құралының түріне және көлемі байланысты туындауы мүмкін. Жүк аз немесе аздап ласталған болса немесе су өте жұмсақ болса, әрдайым тазалау құралының мөлшерін азайтып салыңыз. Ешқашан берілген тазалау құралында көрсетілген ең көп мөлшерден артық салмаңыз.
Қыртысталу	Кір жуу машинасынан киімдер дұрыс алынбаған.	<ul style="list-style-type: none"> • Цикл аяқталғаннан кейін, әрқашан кір жуу машинасынан бұйымдарды дереу алып тастаңыз.
	Кір жуу машинасы шамадан тыс жүктелген.	<ul style="list-style-type: none"> • Кір жуу машинасын толық жүктеуге болады, бірақ барабан заттармен қатты толтырылмауы керек. Кір жуу машинасының есігі оңай ашылатын болу керек.

Белгілер	Себебі	Шешімі
Кір жуғыш машина жұмыс істемейді.	Енжарлыққа байланысты басқару тақтасы өшірілген.	<ul style="list-style-type: none"> • Бұл қалыпты жағдай. Кір жуғыш машинаны іске қосу үшін Қуат түймешігін басыңыз.
	Кір жуу машинасы токтан ажыратылған.	<ul style="list-style-type: none"> • Ток сыманың жұмыс істейтін розеткаға жалғанғанын тексеріңіз.
	Берілетін су өшірілген.	<ul style="list-style-type: none"> • Суық су шүмегін толығымен қосыңыз.
	Басқару құралдары дұрыс орнатылмаған.	<ul style="list-style-type: none"> • Циклдің дұрыс орнатылғанына көз жеткізгеннен кейін, есікшені жабыңыз және Бастау/уақытша тоқтату түймешігін басыңыз.
	Есік немесе тартпа ашық.	<ul style="list-style-type: none"> • Есікті және тартпаны жабыңыз және есіктің толық жабылуына кедергі келтіретін заттың тұрып қалмағанын тексеріңіз.
	Автомат/сақтандырғыш өшіп қалған/жанып кеткен.	<ul style="list-style-type: none"> • Үйдегі автоматтарды/сақтандырғыштарды тексеріңіз. Сақтандырғыштарды ауыстырыңыз немесе автоматты қайта қосыңыз. Кір жуу машинасын арнайы тарату желісіне қосу керек. Қуат қалпына келтірілген соң, кір жуу машинасы тоқтатылған жерден бастап қосылады.
	Басқаруды қайта орнату керек.	<ul style="list-style-type: none"> • Қуат түймешігін басыңыз, содан кейін қажетті бағдарламаны қайтадан таңдаңыз және Бастау/уақытша тоқтату түймешігін басыңыз.
	Цикл орнатылған соң, Бастау/Тоқтату түймешігі басылмаған.	<ul style="list-style-type: none"> • Тартпаны жапқаннан кейін, негізгі кір жуғыш машинаның басқару панелі немесе қашықтан басқару пульті арқылы Бастау/уақытша тоқтату түймешігін басыңыз. • Шағын кір жуу блогының басқару панелін пайдаланған кезде, Бастау/уақытша тоқтату түймешігін басыңыз және жылжымалы жәшікті 5 секунд ішінде жабыңыз.
	Шамадан тыс төмен су қысымы.	<ul style="list-style-type: none"> • Үйдегі су қысымының жеткілікті екенін тексеру үшін, үйдегі басқа шүмекті тексеріңіз.
Кір жуу машинасы тым салқын.	<ul style="list-style-type: none"> • Егер кір жуғыш машина қату нүктесінен төмен температурада ұзақ уақыт бойы тұрса, Қуат түймешігін баспас бұрын, оның жылуына уақыт беріңіз. 	

Белгілер	Себебі	Шешімі
<p>Кір жуғыш машина дұрыс толмай жатыр.</p>	<p>Сүзгі бітеліп қалған.</p>	<ul style="list-style-type: none"> Ішкі сүзгілерінің немесе толтыру клапандарының бітеліп қалмағанын тексеріңіз. Сүзгіні тазалау нұсқауларын қараңыз.
	<p>Су беру шлангілерінің қатты қатайтылған болуы мүмкін.</p>	<ul style="list-style-type: none"> Су беру шлангілерінің қатты қатайтылмағанын немесе бітеліп қалмағанын тексеріңіз.
	<p>Берілетін су жеткіліксіз.</p>	<ul style="list-style-type: none"> Суық су шүмегінің толығымен ашық тұрғанына көз жеткізіңіз.
	<p>есік пен тартпа ашық.</p>	<ul style="list-style-type: none"> Есік ашық болса, кір жуу машинасы жұмыс істемейді. Есікті жабыңыз және есіктің толық жабылуына кедергі келтіретін заттың тұрып қалмағанын тексеріңіз.
	<p>Су деңгейі тым төмен.</p>	<ul style="list-style-type: none"> Толтыру деңгейі ең жақсы жуу нәтижесіне қол жеткізу үшін, жуу қозғалысына сай реттеледі.
<p>Кір жуу машинасындағы су ақпайды немесе баяу ағады.</p>	<p>Төгу шлангісі бүгілген, қысылған немесе бітелген.</p>	<ul style="list-style-type: none"> Төгу шлангісінің бітелмегенін, оралып қалмағанын және кір жуу машинасының артында немесе астында қысылып қалмағанын тексеріңіз.
<p>Дақты нашар кетіру</p>	<p>Қатты ластанған кір.</p>	<ul style="list-style-type: none"> Негізгі кір жуғыш машинаны пайдаланыңыз.
	<p>Дақтар бұрыннан тұрып қалған.</p>	<ul style="list-style-type: none"> Алдын ала жуылған заттарда бұрыннан тұрып қалған дақтар болуы мүмкін. Бұл дақтарды кетіру қиын және қолмен жуу немесе дақты кетіру құралын қолданып алдын ала өңдеу қажет болуы мүмкін.
<p>Кір жуу циклінің уақыты әдеттегіден ұзақ.</p>	<p>Кір жуу машинасы кір көлемі, су қысымы және басқа жұмыс жағдайлары үшін жуу уақытын автоматты түрде реттейді.</p>	<ul style="list-style-type: none"> Бұл қалыпты жағдай болып табылады. Таңдалған бағдарлама үшін оңтайлы нәтижелерді беру мақсатында кіру жуу машинасы цикл уақытын автоматты түрде реттейді. Дисплейде көрсетілген қалған уақыт тек есептелген уақыт болып табылады. Нақты уақыт өзгеруі мүмкін.
<p>Кір жуу машинасында көгерген немесе нашар иіс бар</p>	<p>Дұрыс емес немесе тым көп тазарту құралы қолданылған.</p>	<ul style="list-style-type: none"> Бұл машинаға өте аз тазалау құралы керек. Берілген тазалау құралын өлшеу қақпағын қолданыңыз.
	<p>Барабан іші дұрыс тазаланбаған.</p>	<ul style="list-style-type: none"> Науа тазалау бағдарламасын жиі қосып тұрыңыз.
<p>Кір жуғыш машина қорытынды шаюдың алдында қайта-қайта сылдырлай береді.</p>	<p>Бұл қате емес.</p>	<ul style="list-style-type: none"> Бұл соңғы рет шаю орындалмас бұрын матаны жұмсартқыш сұйықтығын қосуға мүмкіндік беретін ескерту болып табылады.

Қате хабарлары

Белгілер	Себебі	Шешімі
 	Тартпа дұрыс жабылмаған.	<ul style="list-style-type: none"> Циклді бастау үшін, тартпаны жауып, Бастау/уақытша тоқтату түймесін басыңыз. Тартпа жабық және тартпаны құлыптау қате хабары көрсетілетін болса, қызмет көрсету орталығына қоңырау шалыңыз.
	Есік дұрыс жабылмаған.	<ul style="list-style-type: none"> Тартпаны ашып, ілмек аймағында киім немесе басқа заттар қыстырылып қалмағанын тексеріңіз. Есікше мен жылжымалы жәшікті жауып, циклді бастау үшін Бастау/уақытша тоқтату түймесін басыңыз. Есік жабық және есік қате хабары көрсетілетін болса, қызмет көрсету орталығына қоңырау шалыңыз.
	Суық су шүмегі толығымен ашылмаған.	<ul style="list-style-type: none"> Суық су шүмегінің толығымен ашылғанына көз жеткізіңіз.
	Су жолы шлангілері оралып, қысылып немесе майысып қалған.	<ul style="list-style-type: none"> Шлангілердің қатты қатайтылмағанын немесе қысылып қалмағанын тексеріңіз. Жуу және техникалық күтім көрсету кезінде, кіру жуу машинасын қозғалтқанда абайлаңыз.
	Су беру сүзгілері бітеліп қалған.	<ul style="list-style-type: none"> Кіріс сүзгілерін тазалаңыз.
	Шүмекке немесе үйге су беру қысымы тым төмен.	<ul style="list-style-type: none"> Үйдегі су қысымының жеткілікті екенін және су ағынының шектелмегенін тексеру үшін, үйдегі басқа шүмекті тексеріңіз. Су беру шлангісін кір жуу машинасынан ажыратып, су беру жолдарын тазалау үшін, шланг арқылы бірнеше литр суды ағызыңыз. Ағын тым төмен болса, су жолдарын жөндеу үшін сантехникпен байланысыңыз.
	Су беру жолы ағуды шектеу шлангілеріне жалғанған.	<ul style="list-style-type: none"> Ағуды шектеу үшін жасалған шлангілер қате жұмыс істеп, кір жуу машинасына суды толтырмауы мүмкін. Ағуды шектеу шлангілерін пайдалану ұсынылмайды.
	Төгу шлангісі бүгілген, қысылған немесе бітелген.	<ul style="list-style-type: none"> Төгу шлангісінің бітелмегенін, оралып қалмағанын және кір жуу машинасының артында немесе астында қысылып қалмағанын тексеріңіз.

Белгілер	Себебі	Шешімі
	UE тең үлестіру әрекетті сәтті орындалмады.	• Жүкті автоматты түрде тең үлестіру әрекеті сәтсіз орындалды. Жүкті қолмен реттеуге мүмкіндік беру үшін, цикл тоқтатылды.
	Жүк тым аз.	• Жүктерді тең үлестіру үшін, кір жуу машинасына көбірек зат салыңыз.
	Ауыр заттар жеңіл заттармен араластырылған.	• Салмағы ұқсас заттарды жуыңыз.
	Жүк тең үлестірілмеген.	• Заттар оралып қалса, жүкті қолмен тең үлестіріңіз.
	Басқару қатесі.	• Ашаны ажыратып, қызмет көрсету орталығына қоңырау шалыңыз.
	Қате су деңгейіне байланысты су деңгейі тым жоғары.	• Суық су шүмегін жауып, машинаны қуат көзінен ажыратқаннан кейін, қызмет көрсету орталығына хабарласыңыз.
	Су деңгейі датчигі дұрыс жұмыс істемейді.	• Суық су шүмегін жауып, машинаны қуат көзінен ажыратқаннан кейін, қызмет көрсету орталығына хабарласыңыз.
	Моторда қате туындады.	• Кір жуу машинасын 30 минутқа тоқтатып қойып, циклді қайталаңыз. LE қате коды сақталса, қызмет көрсету бөліміне қоңырау шалыңыз.
	Науа тазалау бағдарламасын іске қосу уақыты келді.	• Науа тазалау бағдарламасын іске қосыңыз.
	Шағын кір жуу блогы қалыпты өлшемдегі кір жуғыш машинасыз жұмыс істеуде.	• Шағын кір жуу блогы дербес құрылғы ретінде жұмыс істемейді. Ол алдынан жүктелетін LG кір жуғыш машинасының астына қойылуы керек.
	Дестелеу қосқышы дұрыс жұмыс істемейді.	• Егер дестелеу қосқышы LG тарапынан тұрмыстық электр құралдарына қойылатын талаптарға сәйкес құрастырылмаса, немесе LG электр құралы 2017 жылға дейін шығарылған болса, дұрыс жұмыс істемейтін болады.
	Ағызу шлангісі, су жеткізуші шлангі немесе ағызу сорабы қатып қалған.	• Ыстық суға батырылған матаны қолданып беру шлангін жібітіңіз. • Барабанға ыстық су құйыңыз.
	CL — қате емес. Бұл балалардың циклдерді өзгертуіне немесе құрылғыны басқаруына жол бермейді.	• Алдынан жүктейтін кір жуғыш машинаның басқару панеліндегі «Балалардан бұғаттау» функциясын істен шығару, сөндіру немесе тұғырдағы кір жуғыш машинаның басқару.

Еске салу

Еске салу



Өндірілген күні кір жуғыш машинаның барабанының үстінде, есігінің арғы жағында этикеткада көрсетілген. Күннің форматы: aa/жжжж.

Біздің құралдардың сапа куәлігі туралы, куәліктің нөмірі туралы және оның жарамдылық мерзімі туралы мағлұматты сіз LG-дың Тұтынушыға қызмет көрсету орталығынан тегін телефон бойынша біле аласыз.

