

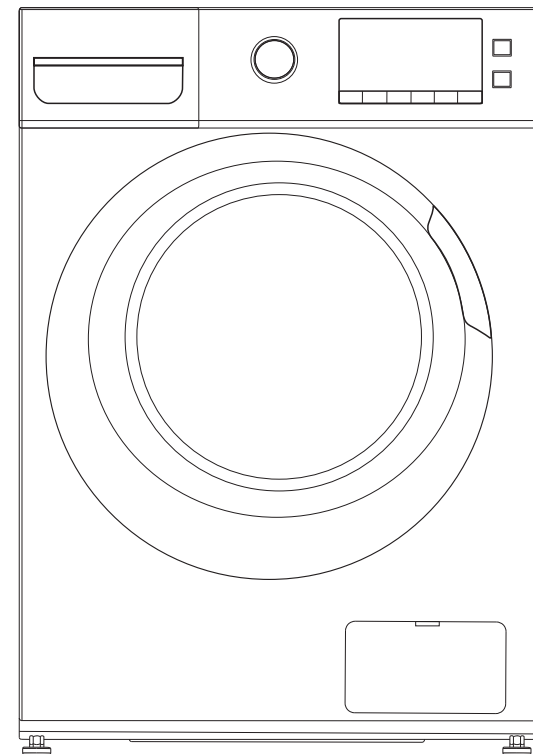

РУКОВОДСТВО ПОЛЬЗОВАТЕЛЯ

СТИРАЛЬНАЯ МАШИНА

Модель: AWM-605LS



СОДЕРЖАНИЕ

Меры предосторожности	1
Описание стиральной машины	3
Установка стиральной машины	4
Работа стиральной машины	7
Проверочный список и подготовка перед стиркой вещей	7
Вид панели управления	11
Выберите программу	12
Таблица программ стирки	16
Техническое обслуживание	18
Чистка и техническое обслуживание корпуса стиральной машины	18
Устранение неполадок	21
Приложение	23
Памятка по уходу	23
Характеристики изделия	24

Меры предосторожности

- Если поврежден шнур питания, он должен быть заменен производителем, его сервисным агентом или другим квалифицированным лицом во избежание опасных ситуаций.

- Необходимо использовать новый комплект шлангов, поставляемый с прибором, старый комплект не должен использоваться повторно.

Данная стиральная машина предназначена для использования только внутри помещений.

- Ковровое покрытие не должно закрывать отверстия.

- Настоящий прибор может использоваться детьми в возрасте от 8 лет и старше, а также лицами с ограниченными физическими, сенсорными или умственными способностями или отсутствием опыта или знаний, только если данные лица находятся под присмотром или получили инструкции по безопасной эксплуатации прибора и возможности возникновения опасных ситуаций. Чистка и техническое обслуживание прибора не должны осуществляться детьми без присмотра.

- Данный прибор не предназначен для использования лицами (включая детей) с ограниченными физическими, сенсорными или умственными способностями или отсутствием опыта или знаний, за исключением случаев, когда данные лица находятся под присмотром, или получили инструкции по эксплуатации прибора. Не позволяйте детям играть с прибором.

- Перед чисткой или техническим обслуживанием вытащите вилку сетевого кабеля из розетки.

- Убедитесь, что в карманах одежды ничего не осталось. Острые и жесткие предметы, такие как монеты, броши, гвозди, болты, камни и т.д. могут привести к серьезным повреждениям машины.

- После работы вытащите вилку электропитания и отключите водоснабжение.

- Перед открытием дверцы убедитесь, что вода в барабане отсутствует. Не открывайте дверцу при визуальном заметном наличии воды в барабане.

- Дети и домашние животные могут забираться внутрь машины. Каждый раз проверяйте машину перед работой.

- Во время работы стеклянная дверца может быть очень горячей. При работе машины не допускайте нахождения рядом с ней детей и домашних животных.

- Убедитесь, что напряжение и частота питающей сети соответствуют необходимым для работы машины требованиям.

- Не используйте розетку с номинальной силой тока меньше, чем необходимо для работы машины. Никогда не вынимайте вилку из розетки влажными руками.

- В целях обеспечения Вашей безопасности, вилка шнура электропитания должна вставляться в заземленную трехполюсную штепсельную розетку. Проверьте и убедитесь, что ваша розетка должным образом и надежно заземлена.

- Храните все упаковочные материалы (пластиковые пакеты, пенопласт и т.д.) в недоступном для детей месте.

- Не допускается установка машины в ванной комнате или очень влажных помещениях, а также в помещениях с взрывоопасными и едкими газами.

- Убедитесь, что подключение водяного и электрооборудования осуществляется квалифицированным специалистом в соответствии с инструкциями производителя и местными правилами техники безопасности.

- Перед использованием машины удалите всю упаковку и транспортировочные болты. В противном случае машина может получить серьезные повреждения при работе.

- Перед первой стиркой, необходимо провести один цикл полной стирки без вещей внутри машины.

- Стиральная машина с односторонним впускным клапаном может соединяться с холодным водоснабжением. Стиральная машина с двусторонними впускными клапана-

ми может соединяться с горячим и холодным водоснабжением.

- Данная стиральная машина предназначена только для домашнего использования и рассчитана на ткани, которым подходит машинная стирка.

Не допускается использование легковоспламеняющихся, взрывоопасных или токсичных растворителей. Бензин, спирт и т.д. не должны использоваться в качестве моющих средств. Выбирайте моющие средства, которые предназначены для машинной стирки, особенно для барабана.

- В машине запрещено стирать ковровые покрытия.
- При сливе горячей воды от стирки остерегайтесь получения ожогов.
- Во время стирки не заполняйте машину водой вручную.
- После завершения выполнения программы, ожидайте две минуты перед открытием дверцы.

- После окончания стирки не забудьте отключить электро- и водоснабжение.
- Не забирайтесь и не сидите на верхней крышке машины.
- Не прислоняйтесь к дверце машины.
- Не закрывайте дверь с приложением чрезмерной силы. Если дверь плохо закрывается, проверьте машину на наличие избыточного количества одежды.
- Бытовая стиральная машина не встраивается.

Меры предосторожности при транспортировке машины:

1. Транспортировочные болты должны повторно устанавливаться на машину только специалистом.
2. Накопившуюся воду необходимо слить.
3. Обращайтесь с машиной осторожно. При перемещении машины не держитесь за ее выступающие части. При транспортировке дверца машины не может использоваться как держатель.

Описание стиральной машины

Комплектующие

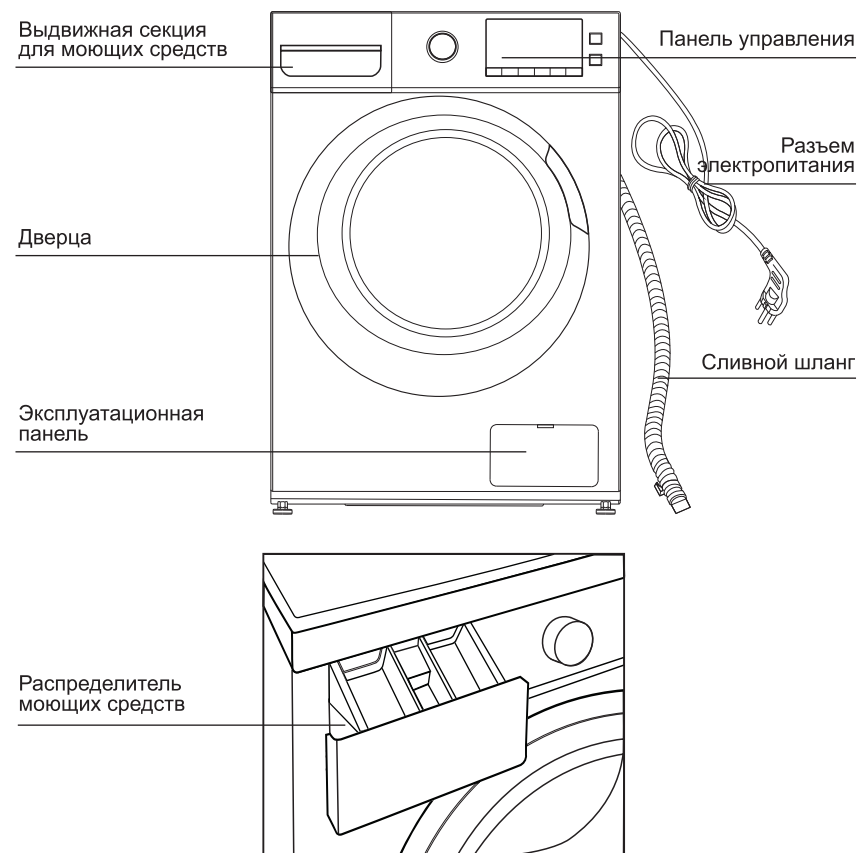

Вспомогательные принадлежности

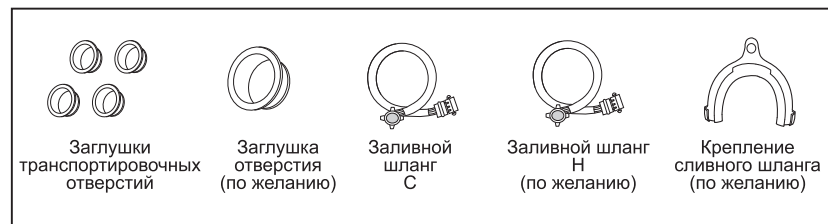

Установка стиральной машины

Распаковка стиральной машины

Распакуйте стиральную машину и произведите проверку на наличие возможных повреждений, полученных при транспортировке. Также убедитесь, что все детали (как показано на стр. 6) в наличии в прилагаемом пакете. При возникновении повреждений во время транспортировки или отсутствии каких-либо деталей, незамедлительно свяжитесь с местным дилером.

Утилизация упаковочных материалов

Упаковочные материалы могут быть опасны для детей. Утилизируйте упаковочные материалы должным образом и держите их недоступными для детей. Утилизация должна производиться согласно соответствующим местным нормативным актам. Не выбрасывайте упаковочные материалы вместе с обычным бытовым мусором.

Удаление транспортировочных болтов

Перед использованием необходимо удалить транспортировочные болты с задней стороны машины. Для удаления болтов выполните следующие действия:

1. Ослабьте болты при помощи гаечного ключа и удалите их.
2. Заделайте отверстия заглушками транспортировочных отверстий.
3. Сохраните транспортировочные болты для дальнейшего использования.

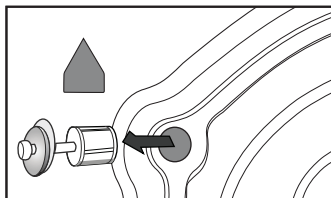

Выбор места установки

Перед установкой машины необходимо выбрать место для ее установки, руководствуясь следующими параметрами:

Твердая, сухая горизонтальная поверхность (если поверхность не горизонтальная, выровняйте ее согласно следующему пункту «Настройка ножек»)

Избегайте попадания прямого солнечного света

Помещение должно хорошо проветриваться

Температура в помещении – выше 0 °C

Держите машину подальше от нагреваемых материалов, таких как уголь или газ.

Убедитесь, что машина не стоит на шнуре электропитания.

Не устанавливайте стиральную машину на ковровое покрытие.

Выравнивание ножек

1. Устанавливая стиральную машину, прежде всего, проверьте, плотно ли прикреплены ножки к корпусу.

Если нет, вкрутите их на место рукой или гаечным ключом и затяните гайки гаечным ключом.

2. Установив стиральную машину, надавите по очереди на четыре угла на верхней крышке стиральной машины. Если стиральная машина при надавливании не устойчива, ножку на этом углу нужно выровнять.

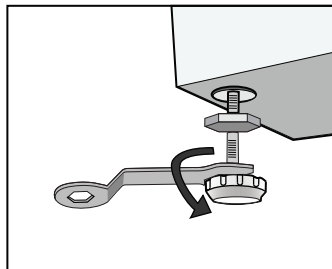

3. Проверьте положение стиральной машины. Ослабьте гаечным ключом зажимную гайку и поверните ножку рукой, пока она не будет плотно касаться пола. Надавите на ножку одной рукой и плотно прикрепите гайку к корпусу другой рукой.

4. После надлежащего закрепления снова надавите на четыре угла, чтобы убедиться, что они правильно выровнены. Если машина по-прежнему неустойчива, необходимо повторить шаги 2 и 3.

5. Возьмите твердый цилиндр (например, жестяную банку), положите его на верхнюю крышку стиральной машины и переключайте ее по противоположным направлениям: влево, вправо, вперед и назад. Если цилиндр остается устойчивым, стиральная машина стоит ровно. Если он катится, стиральная машина поставлена неровно. В том направлении, в котором катился цилиндр, и находится более низкая поверхность. Затем обе ножки в этом направлении следует одновременно поднять, пока стиральная машина не будет стоять ровно. Повторите шаги 1-3, чтобы плотно прижать ножки на дне к полу, и крепко закрутите гайки.

Подсоедините заливной шланг

Подсоедините заливной шланг, как показано на рисунке. Если ваша модель имеет горячий клапан, подсоедините горячий клапан к сливу горячей воды. Для некоторых программ автоматически сократится расход электроэнергии.

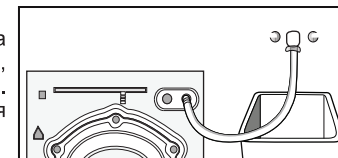

Установите заливной шланг

1. Подсоедините коленчатую трубу к крану и затяните ее по часовой стрелке.

2. Подсоедините другой конец заливного шланга к впускному клапану на задней стенке стиральной машины и крепко затяните шланг по часовой стрелке.

Примечания: после подсоединения, если в шланге есть протечка, повторите шаги, чтобы подсоединить заливной шланг. Для водоснабжения должен использоваться самый простой тип крана. Если кран квадратный или слишком большой, его нужно заменить стандартным.

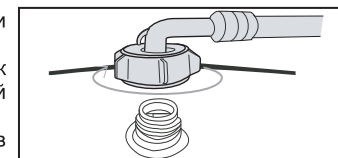

Расположите сливной шланг

Есть два способа расположить конец сливного шланга:

1. Положите его у лотка для воды.

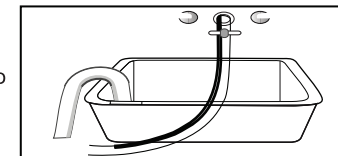

2. Подсоедините его к отводящей дренажной трубе лотка.

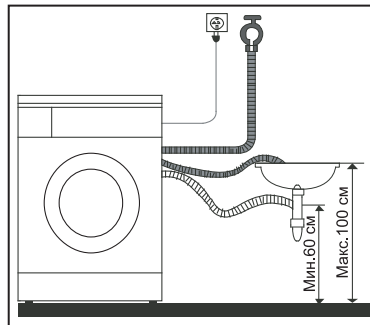
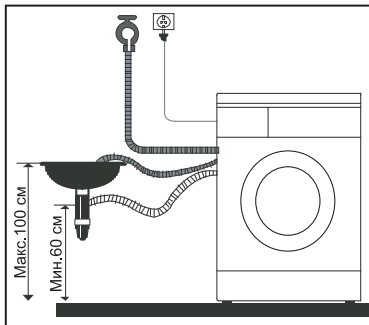

- Машина может качать воду вверх и вниз, сливной шланг не следует устанавливать на высоте более 100 см, и его конец не должен погружаться в воду.

Правильно расположите сливной шланг, так, чтобы на пол не капала вода.

Примечание: Если машина имеет крепление сливного шланга, установите его, как показано на следующих рисунках.

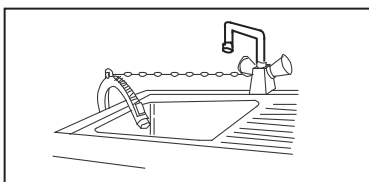

- При установке сливного шланга хорошо закрепите его жгутом.
- Правильно расположите сливной шланг, так, чтобы на пол не капала вода.

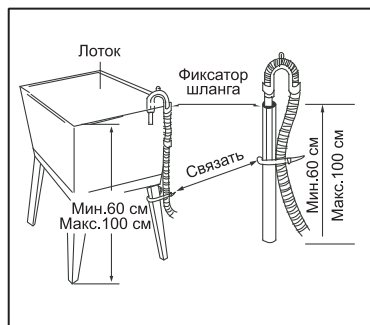

- Если сливной шланг слишком длинный, не вталкивайте его в стиральную машину, иначе это приведет к излишним шумам при работе.

Пробка

Данная пробка используется для того, чтобы затыкать отверстие сзади корпуса.

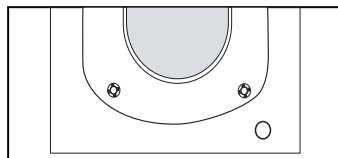

Электрическое соединение

- Так как максимальный ток через устройство составляет 10А, то, когда вы используете функцию нагрева, убедитесь, что система электропитания (ток, напряжение

питания и провод) у вас дома отвечают требованиям нормальной нагрузки электрических приборов.

- Подключайте машину к розетке, которая правильно установлена и надлежащим образом заземлена.
- Убедитесь, что напряжение питания у вас дома совпадает с напряжением питания на паспортной табличке, расположенной на задней стенке машины.
- Вилка должна подходить розетке, а корпус должен быть правильно и надлежащим образом заземлен.
- Не используйте многоцелевую вилку или розетку как удлинитель.
- Не подключайте и не вытаскивайте вилку мокрым рукой.
- Подключая и вытаскивая штекер питания, не тяните за шнур.
- Если шнур питания поврежден или имеет какие-либо признаки поломки, нужно заменить его специальным шнуром питания, который можно приобрести у его производителя или в сервисном центре.

⚠ ПРЕДУПРЕЖДЕНИЕ

1. **Данная машина должна быть правильно заземлена.** При коротком замыкании заземление может уменьшить опасность удара электрическим током.

Данная машина оснащена шнуром питания, который включает в себя вилку, заземляющий провод на заземляющей клемме.

2. Стиральная машина должна работать на контуре, отдельном от других электроприборов. Иначе устройство защиты питания может дать сбой или может сгореть плавкий предохранитель.

Работа стиральной машины

Подготовка к стирке

Внимательно прочитайте данный раздел Руководства, чтобы избежать нарушений в работе стиральной машины и порчи вещей.

Проверьте, не потеряли ли цвет первые постиранные вещи.

Налейте жидкое моющее средство на белое полотенце и промойте им скрытые края одежды, проверьте, не осталось ли на белом полотенце пятен натурального цвета этой одежды.

Что касается шарфов и вещей, которые легко обесцвечиваются при стирке с другими вещами, их нужно стирать отдельно.

Что касается пятен на рукавах, воротниках и карманах, используйте жидкое моющее средство и мягко помойте их щеткой. Затем положите вещи в стиральную машину для достижения наилучшего результата стирки.

Термочувствительные вещи должны стираться в соответствии с требованиями на ярлыках. Иначе они могут изменить цвет или деформироваться.

Запомните:

Никогда не кладите в стиральную машину вещи, которые нужно постирать, на долгий период времени, иначе они могут заплесневеть и покрыться пятнами.

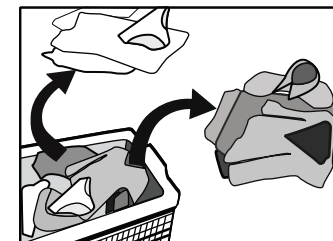

Вещи, которые нельзя стирать в стиральной машине

Вещи, которые могут деформироваться при погружении в воду:

Галстуки, жилетки, одежда в стиле «вестерн», верхняя одежда и т.д. при погружении в воду могут заметно «сесть». Также нельзя стирать в стиральной машине вещи, теряющие цвет, такие, как комбинированная одежда из пряжи из искусственного волокна и т.д.

Одежда со складками, гофрированная одежда, полимерная ткань и т.д. могут деформироваться при погружении в воду. Помимо хлопка и шерсти, к тканям, которые легко деформируются, относятся шелк, меховые изделия и меховая отделка.

Вещи с отделкой, длинные платья, традиционная одежда и т.д. легко обесцвечиваются.

Не стирайте вещи без ярлычков о материале и без указаний для стирки.

Никогда не стирайте в стиральной машине вещи, запачканные химическими веществами, такими, как бензин, нефть, бензол, растворитель для краски и спирт.

Обращайте внимание на моющие средства

Моющее средство или стиральный порошок с низким образованием пены или специальный стиральный порошок для стиральной машины с барабаном следует выбирать в зависимости от типа ткани (хлопок, синтетическое волокно, искусственная и натуральная шерсть), от цвета, температуры стирки, степени и типа загрязнения, иначе может образоваться слишком много пены, которая переполнит отсек, что может привести к нарушениям в работе стиральной машины.

Отбеливатель относится к щелочи и может испортить одежду, поэтому его нужно использовать в минимальных количествах.

Порошкообразные моющие средства могут легко остаться на одежде и вызывать неприятный запах, поэтому одежду нужно хорошо прополаскивать.

Моющее средство не может легко и полностью раствориться, если его слишком много или температура воды слишком низкая. Моющее средство может остаться на одежде, трубах и стиральной машине, загрязняя вещи.

При стирке должны учитываться вес вещей, степень загрязнения, жесткость местной воды, а также рекомендации производителей моющих средств. Обратитесь в компанию водоснабжения, если не уверены насчет жесткости воды.

Примечания:

Храните моющие средства и дополнительные средства в безопасных и сухих местах, недоступных для детей.

Вытащите все предметы из карманов

Проверьте карманы на одежде, которую нужно постирать, уберите жесткие предметы, например, украшения и монеты, иначе это может привести к повреждению стиральной машины.

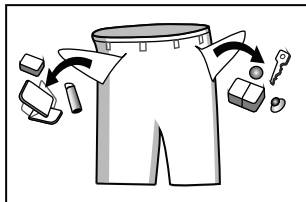

Вещи, подлежащие стирке, классифицируются согласно следующим характеристикам:

Типы символов на памятках по уходу: вещи, подлежащие стирке, разделяются на хлопок, смешанное волокно, синтетическое волокно, шелк, шерсть и искусственное волокно. Работа стиральной машины

Цвет: следует разделять белые и яркие цветные вещи. Все новые цветные вещи нужно стирать отдельно.

Размер: вещи разных размеров стираются вместе, чтобы улучшить результат стирки.

Влияние: вещи из искусственной шерсти должны стираться отдельно. Что касается новых вещей из чистой шерсти, штор и шелка, для них следует выбирать процедуру щадящей стирки. Проверьте ярлыки на всех вещах, подлежащих стирке.

Прежде чем класть вещи в стиральную машину, их нужно рассортировать. Если на шторах есть крючки, их перед стиркой нужно убрать.

Отделка на одежде может повредить стиральную машину. Вещи с пуговицами и вышивкой следует перед стиркой вывернуть наизнанку.

Чистка застежек:

Молния, пуговицы или крючки должны быть застегнуты. Свободные завязки или ленты нужно завязать.



Бюстгальтер следует стирать в наволочке на молнии или на пуговицах, чтобы не позволить выскочившим из бюстгальтера стальным дужкам попасть в барабан и повредить машину.

Особенно delicate вещи, такие, как кружевные занавески, прямые жакеты, маленькие вещи (облегающие носки, носовые платки, галстуки и т.д.) нужно положить в сетку для стирки.

Стирка одной большой и тяжелой вещи (например, махровые полотенца, джинсы, ватные куртки и т.д.) может легко привести к смещению центра тяжести барабана и дисбалансу при работе стиральной машины в режиме отжима. Чтобы этого избежать, следует добавить еще одну или две вещи и стирать их вместе.

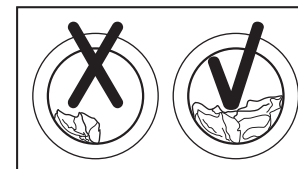
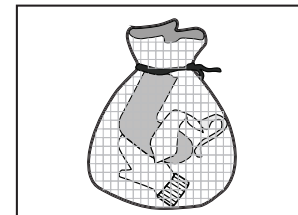

Для защиты детской кожи

Детские вещи (детская одежда и полотенца), включая пеленки, следует стирать отдельно. Если они стираются вместе с вещами взрослых, это может привести к их загрязнению. Количество полосканий следует увеличить, чтобы вещи были тщательно прополасканы и очищены, без остатков моющего средства.

Для достижения наилучшего результата стирки вещи, которые легко загрязняются, такие, как белые носки, воротники, рукава и т.д., следует постирать вручную перед тем, как положить их в стиральную машину.

Используйте порошкообразные или жидкие моющие средства. Если используется мыло, оно может остаться в отверстиях на одежде.

Проверьте объем стирки:

Не кладите слишком много вещей, иначе это повлияет на результат стирки. Проверьте максимально допустимое количество вещей для стирки по следующей таблице.

Тип ткани	Максимальный объем загрузки			
	6.0 кг	7.0 кг	8.0 кг	9.0 кг
Хлопок	6.0 кг	7.0 кг	8.0 кг	9.0 кг
Синтетика	3.0 кг	3.5 кг	4.0 кг	4.5 кг
Шерсть	2.0 кг	2.0 кг	2.0 кг	2.0 кг
Деликатная ткань	2.5 кг	2.5 кг	2.5 кг	2.5 кг

Вещи, которые легко покрываются пылью, для стирки следует вывернуть наизнанку

Вещи, которые легко покрываются пылью, должны стираться отдельно, иначе другие вещи могут покрыться пылью, нитками и т.д. Желательно стирать черные и хлопковые вещи отдельно, потому что при совместной стирке они могут легко покрыться нитками других цветов.

Водонепроницаемые материалы (лыжные костюмы, наружные подкладки, шторы) не следует стирать в стиральной машине.

Волоконные изделия из водонепроницаемой ткани не рекомендуется стирать в стиральной машине, так как во время полоскания и сушки может произойти заливание водой или возникнуть чрезмерная вибрация, в результате чего вещи могут быть испорчены. (Например, наружные подкладки, непромокаемые плащи, зонты, лыжные костюмы, автомобильные чехлы, спальные мешки, подушки и т.д.)

Предостережения при сушке

Сушка обычных вещей:

Вода из постиранных вещей сливается в дренажное отверстие.

Сушка водонепроницаемых вещей и волоконных изделий:

При обычной стирке и сушке вода из водонепроницаемых вещей и волоконных изделий не может быть слита, в то время как промывочная вода стекается в одном направлении, поэтому смещение центра тяжести барабана стиральной машины становится слишком большим, что приводит к вибрации или движению.

Быстрый запуск

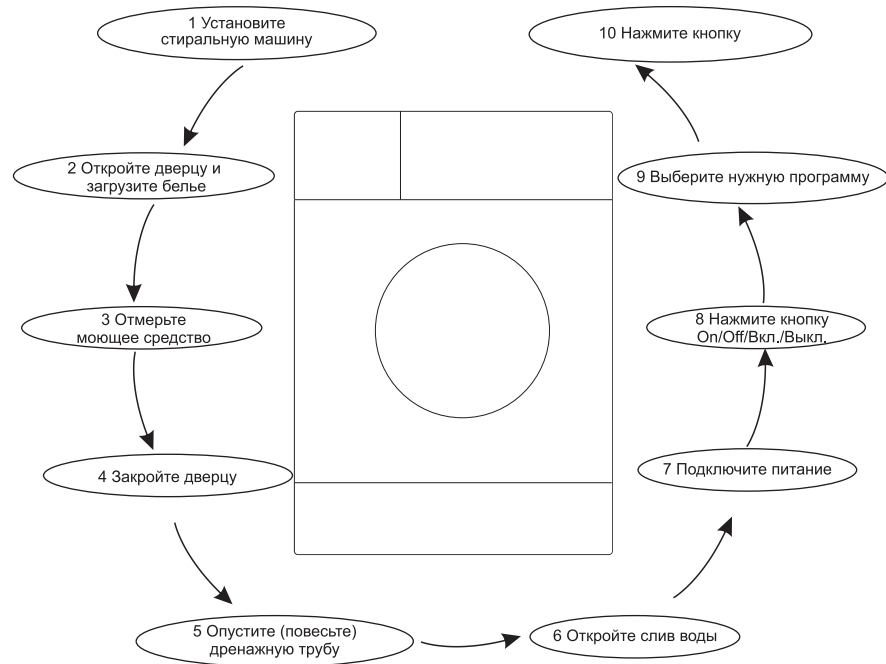

Примечания после стирки:

1. После окончания стирки прозвучит звуковой сигнал;
2. Закройте слив воды;
3. Нажмите кнопку питания и вытащите вилку.
4. Откройте дверцу барабана и извлеките постиранные вещи.

Вид панели управления

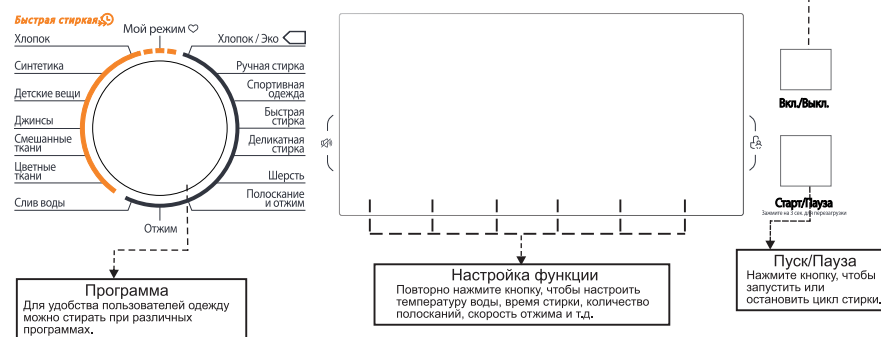

Примечания:

1. Схема панели управления дана только для сведения и может отличаться от изделия. Руководствуйтесь информацией, указанной на самом изделии.
2. Панель управления могла быть изменена без письменного уведомления. Для консультации посетите веб-сайт стиральной машины или позвоните на линию обслуживания.
3. Если лампочки скорости (600, 800, 1000, 1200, 1400) не горят, значит скорость равна 0.

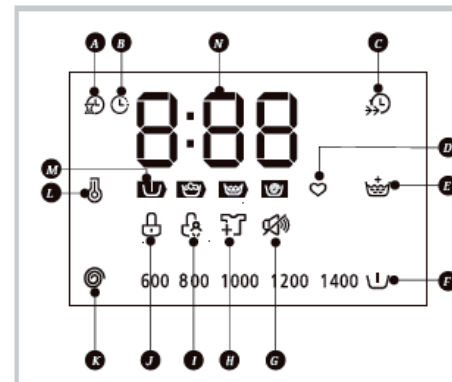

- A – Ожидание
- B – Отложенный старт
- C – Интенсивная стирка
- D – Мой режим
- E – Доп. полоскание
- F – Предварительная стирка
- G – Тихий режим

- H – Дозагрузка белья
- I – Защита от детей
- J – Замок дверцы
- K – Скорость отжима
- L – Температура
- M – Этапы программы
- N – Время программы / Время отложенного старта / Коды неисправностей

Стирка вещей в первый раз

Перед тем как стирать вещи в первый раз, нужно дать стиральной машине проработать без вещей один цикл всех процедур следующим образом:

1. Подсоедините источник питания и водоснабжение.
2. Поместите немного моющего средства в ящик и закройте его.
3. Нажмите кнопку «Вкл./Выкл».
4. Нажмите кнопку «Пуск/Пауза».

Ящик разделен следующим образом:

- I. Моющее средство для замачивания или стиральный порошок.
- II. Основное моющее средство.

☼ Дополнительное средство для стирки, например, кондиционер для белья.

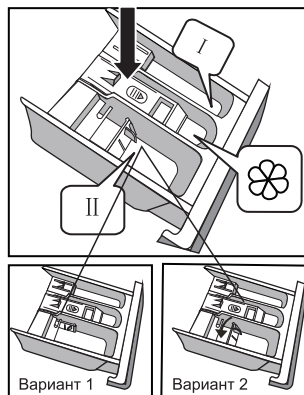

Поместите моющее средство в стиральную машину

1. Выдвиньте ящик.
 2. Наполните отдел I моющим средством для замачивания (при необходимости).
 3. Наполните отдел II моющим средством.
- Вариант 1: моющее средство (порошок), вариант 2: (жидкость).
4. Наполните кондиционером отдел ☼ (при необходимости).

Примечания:

- Если моющее средство или дополнительное средство – слипшееся или клейкое, до того, как поместить их в ящик для моющего средства, нужно немного разбавить их водой, чтобы входное отверстие ящика для моющего средства не было заблокировано и переполнено при наливании воды.

- Выберите подходящий тип моющего средства для разной температуры стирки, чтобы достичь наилучшего результата с минимальным потреблением воды и электроэнергии.

Запустите стиральную машину

Подключите питание. Убедитесь, что водопроводные трубы подсоединены надлежащим образом. Полностью откройте кран подачи воды. Положите внутрь вещи, которые нужно постирать, и поместите моющее средство и усилитель клейкости. Затем нажмите кнопку «Вкл./Выкл». Выберите правильные процедуры и функции и нажмите кнопку «Пуск/Пауза».

Выберите программу

Правильные программы стирки должны быть выбраны в соответствии с типами, количеством и степенью загрязнения вещей, подлежащих стирке, при помощи следующей таблицы температуры стирки.

90°C	Сильно загрязненный белоснежный хлопок или лен (например: скатерти для кофейного столика, скатерти для обеденного стола, полотенца, постельное белье).
60°C	Умеренно загрязненный цветной лен, хлопок и синтетические вещи с некоторой степенью обесцвечивания (например: рубашки, пижамы); слегка загрязненный белоснежный лен.
40°C, 30°C, 20°C, холодная вода	Обычно загрязненные вещи (например: синтетика и шерсть).

Сначала поверните поворотный переключатель, чтобы выбрать соответствующие программы в зависимости от типов ткани.

Затем выберите правильную температуру в зависимости от загрязненности. Обычно, чем выше температура, тем больше потребление электричества.

Наконец, выберите правильную скорость вращения. Чем выше скорость вращения, тем суше становится при отжиме ткань, но также тем сильнее будет шум.

При интенсивном отжиме поверхность деликатных тканей может сморщиться, а срок службы стиральной машины может сократиться.

ОБРАТИТЕ ВНИМАНИЕ: для того чтобы сохранить вещи, для деликатных тканей следует выбрать более низкую скорость вращения. Основные программы стирки зависят от типов вещей, которые нужно постирать, следующим образом:

- Хлопок

Вы можете выбрать данную программу, чтобы постирать вещи, которые стираются ежедневно. Период стирки довольно долгий с достаточно сильной интенсивностью. Рекомендуется для стирки повседневных хлопковых вещей, например: простыни, пододеяльники, наволочки, домашняя одежда, нижнее белье и т.д.

- Хлопок / Эко

Для улучшения результата стирки основное время дополнительной стирки увеличивается. Рекомендуется для стирки вещей для детей или вещей, которые носят люди с кожей, склонной к аллергии.

- Синтетика

Вы можете выбрать данную программу для стирки достаточно деликатных вещей. Цикл короче по сравнению с программой «Хлопок», интенсивность стирки достаточно слабая. Рекомендуется для стирки синтетических вещей, например: рубашки, пальто, смешанные ткани. Для стирки штор и кружевных вещей также следует выбрать программу «Синтетика». При стирке вязаных вещей количество моющего средства следует сократить из-за их свободной нитевой конструкции и легкого образования пузырей.

- Деликатная стирка

Вы можете выбрать данную программу для стирки деликатных вещей. Ее интенсивность стирки слабее, и скорость вращения меньше по сравнению с программой «Синтетика». Рекомендуется для вещей, которые требуют щадящей стирки.

- Шерсть

Вы можете выбрать данную программу для стирки шерстяных вещей, на которых есть ярлык «Машинная стирка». Выберите правильную температуру стирки в соответствии с ярлыком на вещах, которые нужно постирать. Кроме того, для шерстяных вещей следует использовать соответствующее моющее средство.

- Детские вещи

Вы можете выбрать данную программу для стирки вещей вашего ребенка. Она может сделать одежду ребенка чище и лучше выполняет полоскание, чтобы защитить детскую кожу.

- Цветные ткани

Вы можете выбрать эту программу при стирке ярких цветных вещей, это лучше сохранит яркие цвета.

- Быстрая стирка

Данная процедура подходит для быстрой стирки нескольких и не очень грязных вещей.

- Отжим

Только «Отжим». Перед началом отжима мыльная вода или вода для ополаскивания должны стечь.

- Полоскание + отжим

Только «Полоскание + отжим».

- Слив воды

Только слив воды из барабана.

- Смешанные ткани

Вы можете выбрать данную программу для стирки плотных вещей, которые требуют гораздо больше времени и мощности. Используется для стирки повседневных вещей из хлопка, например, рубашки, вещи с цепями, наволочки, халаты и нижнее белье.

- Спортивная одежда

Вы можете выбрать данную программу для стирки одежды для спорта.

- Джинсы

Данная программа специально предназначена для стирки джинсов.

- Ручная стирка

Предназначена для стирки нескольких вещей легкой загрязненности, температура воды по умолчанию – холодная.

- Мой режим

Удерживайте кнопку «Отжим» в течение 3 секунд, чтобы «Мой режим» запомнил программу. По умолчанию программа «Моего режима» – «Хлопок».

Процесс стирки можно регулировать следующим образом:

- Предварительная стирка

Функция предварительной стирки может провести дополнительное замачивание перед началом основной программы стирки.

- Интенсивная стирка

Функция позволит уменьшить время стирки.

- Дополнительное полоскание

При выборе этой функции будет добавлен дополнительный цикл полоскания.

- Отложенный старт

Функцию «Отложенный старт» можно установить с помощью этой кнопки, время действия можно выбрать от 0 до 24 часов.

Установка функции:

1. Выберите программу;

2. Нажмите кнопку «Отложенный старт», чтобы выбрать время;

3. Нажмите кнопку «Старт/Пауза», чтобы начать работу функции.

Отмена функции «отложенный старт»: Нажимайте кнопку «Отложенный старт», пока на экране не появится 0 Н (0 часов). Отменить функцию таким образом можно, если она еще не запустилась. Если программа уже запустилась, нажмите кнопку «Вкл./Выкл.» Для ее отмены.

Примечания: Если во время работы машины в источнике питания происходит сбой, специальная память сохраняет выбранную программу. Когда питание восстановится, нажмите кнопку «Старт/Пауза» и программа возобновит работу.

- Перезагрузка

Данная операция может выполняться во время процедуры стирки. Когда барабан стиральной машины еще крутится и в нем большое количество воды высокой температуры, это состояние опасно, и дверь нельзя открыть принудительно. Удерживайте кнопку «Старт/Пауза» в течение 3 секунд для перезагрузки и начните добавление вещей во время выполнения функции. Следуйте шагам ниже:

1. Подождите, пока барабан не остановит вращение.

2. Дверь разблокируется.

3. Закройте дверь, когда необходимые вещи загружены, и снова нажмите кнопку «Старт/Пауза».

- Блокировка от детей

Вы можете выбрать данную функцию для того, чтобы избежать нарушений процедуры стирки из-за неправильных действий детей. В этом случае все кнопки, кроме «Вкл./Выкл.», работать не будут; в этом состоянии машина отключается при нажатии кнопки «Вкл./Выкл.». Машина возобновит программу блокировки от детей и текущую программу после отключения, когда вы снова нажимаете кнопку «Вкл./Выкл.».

Удерживайте кнопки «Полоскание» и «Предварительное замачивание» вместе в течение 2,5 секунд во время работы, раздастся сигнал, кнопка «Старт/Пауза» и поворотный переключатель будут заблокированы. Удерживайте обе кнопки нажатыми в течение еще 2,5 секунд, и раздастся сигнал о снятии блокировки. Отключите источник питания, защита детей также снимет блокировку. Защита детей будет действовать, пока не завершатся все процессы стирки.

- Тихий режим

Это дополнительный режим работы Вашего устройства. После его активации звуковые сигналы будут отключены.

После запуска машины удерживайте кнопку «Температура и отжим» в течение 3 секунд, и вы услышите особый звуковой сигнал, который означает, что активирован Тихий режим. Для того чтобы отменить Тихий режим, снова удерживайте кнопку «Температура и отжим» в течение 3 секунд. Настройки сохранятся до следующей переустановки.

Предупреждение: После включения тихого режима никакие звуковые сигналы воспроизводиться не будут.

- Функция удаления излишней пены

Лишняя пена возникает при чрезмерном количестве моющего средства, что влияет на результат стирки и полоскания. Благодаря этой функции осуществляется автоматическая проверка, и при обнаружении лишней пены автоматически последует процедура ее удаления.

Таблица программ стирки

Процедура	Загрузка (кг)		Выдвижная секция для мощного средства			Отложенный старт	Интенсивная стирка	Дол. полоск.	Предв. замачивание	Темп. по умолч. (°C)	Время по умолчанию (часы)						Скорость по умолчанию (об/мин)		
	6,0	7,0	8,0	Отдел I	Отдел II						Отдел для кондич.	1000	1200	1400	1200	1400	1200	1400	1000
Описание	6,0	7,0	8,0	Отдел I	Отдел II	Отдел для кондич.													
Хлопок	6,0	7,0	8,0	○	○	○	○	○	○	40	2:40	2:40	2:40	2:40	2:40	2:40	800	800	800
Синтетика	3,0	3,5	4,0	●	●	○	○	○	○	40	1:40	1:40	1:40	1:40	1:40	800	800	800	800
Детские вещи	6,0	7,0	8,0	○	○	○	○	○	○	30	1:20	1:20	1:20	1:20	1:20	800	800	800	800
Джамсы	6,0	7,0	8,0	○	○	○	○	○	○	60	1:45	1:45	1:45	1:45	1:45	800	800	800	800
Смешанные ткани	6,0	7,0	8,0	○	●	○	○	○	○	40	1:13	1:13	1:13	1:13	1:13	800	800	800	800
Цельные ткани	3,0	3,5	4,0	○	●	○	○	○	Холод.	1:10	1:10	1:10	1:10	1:10	1:10	800	1000	1000	1000
Слив воды	-	-	-	○	○	○	○	○	○	0:01	0:01	0:01	0:01	0:01	0:01	-	-	-	-
Охлажд.	6,0	7,0	8,0	○	○	○	○	○	○	-	0:12	0:12	0:12	0:12	0:12	800	800	1000	1000
Полоскание и отжим	6,0	7,0	8,0	○	○	○	○	○	○	-	0:20	0:20	0:20	0:20	0:20	800	800	800	1000
Шелсть	2,0	2,0	2,0	○	○	○	○	○	○	40	1:07	1:07	1:07	1:07	1:07	600	600	600	800
Деликатная стирка	2,5	2,5	2,5	○	○	○	○	○	○	30	0:50	0:50	0:50	0:50	0:50	600	600	600	800
Быстрая стирка	2,0	2,0	2,0	○	○	○	○	○	○	Холод.	0:15	0:15	0:15	0:15	0:15	800	800	800	800
Спортивная одежда	3,0	3,5	4,0	○	○	○	○	○	○	40	0:45	0:45	0:45	0:45	0:45	1000	1200	1200	1200
Ручная стирка	2,0	2,0	2,0	○	○	○	○	○	○	Холод.	1:00	1:00	1:00	1:00	1:00	600	600	600	800
Хлопок ЭКО	6,0	7,0	8,0	○	○	○	○	○	○	60	2:53	2:56	2:51	2:58	2:53	1000	1200	1400	1400

Класс энергетической эффективности – А+++; Программа тестирования электроэнергии: хлопок ЭКО 60/40°C, Скорость: наибольшая скорость; Остальное – по умолчанию.

Половина загрузки для машины 6,0/7,0/8,0 кг: 3,0/3,5/4,0 кг.

«Хлопок ЭКО 60/40 °C» – это программа «стандартный хлопок 60/40°C» и стандартные программы стирки, к которым относится информация на ярлыке и в справочном листе, они подходят для очистки загрязненного хлопкового белья и являются самыми эффективными программами с учетом совокупного расхода энергии и воды для стирки данного типа хлопкового белья, настоящая температура воды может отличаться от заявленной температуры цикла.

● означает «обязательно» ○ означает «на выбор» X означает «не требуется»

Примечания: Параметры в данной таблице даны только для сведения пользователя. Фактические параметры могут немного отличаться от параметров выше приведенной таблицы.

Таблица программ стирки

Процедура	Загрузка (кг)		Выдвижная секция для мощного средства				Простой	Скорость стирки	Доп. полоск.	Предв. стирка	Темп. по умолч. (°C)	Время по умолчанию (мин.)		Скорость по умолчанию (об/мин)	
	8,0 (легкая)	9,0	Отдел I	Отдел II	Отдел для кондич.	1400						9,0 кг (легкая)			
Описание	8,0	9,0	Отдел I	Отдел II	Отдел для кондич.										
Хлопок	8,0	9,0	○	●	○	○	○	○	○	40	2:40	2:40	800	800	800
Синтетика	4,0	4,5	○	○	○	○	○	○	○	40	1:40	1:40	800	800	800
Уход за детьми	8,0	9,0	○	○	○	○	○	○	○	30	1:20	1:20	800	800	800
Джамсы	8,0	9,0	○	○	○	○	○	○	○	60	1:45	1:45	800	800	800
Смешивание	8,0	9,0	○	○	○	○	○	○	○	40	1:13	1:13	800	800	800
Цветное	4,0	4,5	○	○	○	○	○	○	○	Холод.	1:10	1:10	1000	1000	1000
Только слика	-	-	○	○	○	○	○	○	○	-	0:01	0:01	-	-	-
Только отжим	8,0	9,0	○	○	○	○	○	○	○	-	0:12	0:12	1000	1000	1000
Полоскание и отжим	8,0	9,0	○	○	○	○	○	○	○	-	0:20	0:20	1000	1000	1000
Шерсть	2,0	2,0	○	○	○	○	○	○	○	40	1:07	1:07	600	600	600
Деликатная ткань	2,5	2,5	○	○	○	○	○	○	○	30	0:50	0:50	600	600	600
Быстрая стирка	2,0	2,0	○	○	○	○	○	○	○	Холод.	0:15	0:15	800	800	800
Спортивная одежда	4,0	4,5	○	○	○	○	○	○	○	40	0:45	0:45	1200	1200	1200
Ручная стирка	2,0	2,0	○	○	○	○	○	○	○	Холод.	1:00	1:00	600	600	600
Экологич. хлопок	8,0	9,0	○	○	○	○	○	○	○	60	2:45 3:48 (Двигатель постоянного тока без щеток)	3:42	1400	1400	1400

Класс энергетической эффективности – А+++; Программа тестирования электроэнергии: Экологический хлопок 60/40°C, Скорость: наибольшая скорость; Остальное – по умолчанию.

Половина загрузки для машины 8,0/9,0 кг: 4,0/4,5 кг.

«Экологический хлопок 60/40 °C» – это программа «стандартный хлопок 60/40°C» и стандартные программы стирки, к которым относится информация на ярлыке и в справочном листе, они подходят для очистки обычно загрязненного хлопкового белья и являются самыми эффективными программами с учетом совокупного расхода энергии и воды для стирки данного типа хлопкового белья, настоящая температура воды может отличаться от заявленной температуры цикла.

● означает «обязательно» ○ означает «на выбор» X означает «не требуется»

Примечания: Параметры в данной таблице даны только для сведения пользователя. Настоящие параметры могут отличаться от параметров выше приведенной таблицы.

Техническое обслуживание

Перед тем как начать техническое обслуживание, вытащите вилку или отсоедините питание и закройте слив.

⚠ ПРЕДУПРЕЖДЕНИЕ

- Растворители запрещены во избежание повреждения стиральной машины и образования или взрыва токсичных газов.
- Никогда не брызгайте на стиральную машину воду, чтобы помыть ее.
- Запрещается использование моющих средств, содержащих хлорксиленол, для чистки стиральной машины.

Чистка и техническое обслуживание корпуса стиральной машины

Правильное техническое обслуживание стиральной машины может продлить ее срок службы. Поверхность можно при необходимости очистить разбавленными неабразивными нейтральными моющими средствами. Если перелилась вода, используйте влажную тряпку, чтобы немедленно вытереть ее. Корпус нельзя ударять никакими острыми предметами.

Примечание: муравьиная кислота и ее разбавленные растворы или подобные вещества запрещены.

Чистка внутреннего барабана

Ржавчину, оставшуюся внутри барабана из-за металлических предметов, следует убрать немедленно с помощью моющих средств без хлора.

Никогда не используйте стальную мочалку.

Восстановление замерзшей стиральной машины

Когда температура опускается ниже нуля и ваша стиральная машина замерзает, вы можете:

1. Отключить стиральную машину от источника питания.
2. Промыть слив теплой водой, чтобы освободить заливной шланг.
3. Вытащить заливной шланг и погрузить его в теплую воду.
4. Налить теплую воду в барабан стиральной машины и подождать 10 минут.
5. Снова подсоединить заливной шланг к сливу и проверить, нормально ли функционируют впускное и выпускное отверстия.

Примечание: когда стиральная машина снова используется, убедитесь, что температура среды выше 0°C.

Антизамерзание

Если ваша стиральная машина находится в помещении, где она может легко замерзнуть, полностью слейте воду, оставшуюся внутри дренажной трубы и заливного шланга.

Уберите оставшуюся воду из заливного шланга:

1. Закройте слив.
2. Открутите заливной шланг от слива и положите его конец в контейнер.
3. Запустите любую процедуру, кроме одинарной стирки или сушки. Вода, если она есть, будет вытекать из заливного шланга около 40 секунд.

4. Снова подсоедините заливной шланг к сливу.

Удалите оставшуюся воду из дренажного насоса

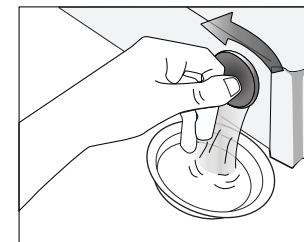

⚠ ПРЕДУПРЕЖДЕНИЕ

Во избежание ожога данные процедуры следует делать после того, как горячая вода внутри машины остынет.

Чистка выдвигной секции для моющего средства и выемок

Почистите выдвигную секцию для моющего средства и выемки

1. Нажмите на место, куда показывает стрелка, на крышке отдела для кондиционера внутри выдвигной секции.
2. Поднимите зажим вверх, вытащите крышку отдела для кондиционера и промойте водой все выемки.
3. Верните крышку отдела для кондиционера и задвиньте выдвигную секцию на место.

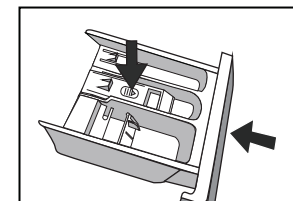
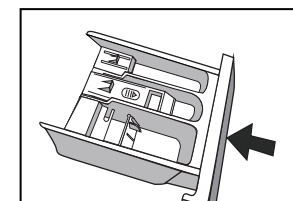
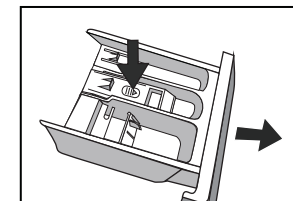

Чистка впускного фильтра

Впускной фильтр следует чистить, если внутри нет воды или ее недостаточно, когда слив открыт.

Чистка сливного фильтра:

1. Закройте слив.
2. Выберите любую процедуру, кроме «Стирки» или «Слив воды».
3. Нажмите кнопку «Старт/Пауза» и дайте машине отработать эту процедуру около 40 секунд.
4. Вытащите заливной шланг из слива.
5. Промойте фильтр водой.
6. Снова подсоедините заливной шланг.

- Мытье фильтра стиральной машины:**
1. Открутите заливной шланг от задней стенки машины.
 2. Вытащите фильтр длинноносими плоскогубцами и снова установите его на место после мытья.
 3. Снова подсоедините заливной шланг.
 4. Откройте слив и убедитесь, что нет протечки воды.
 5. Закройте слив.

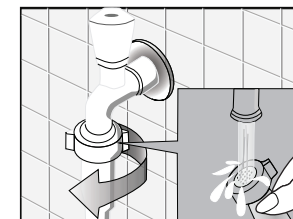

Примечание: Обычно сливной фильтр моют первым, а затем нужно помыть фильтр стиральной машины. Если вы моете только фильтр стиральной машины, тогда шаги 1-3 чистки сливного фильтра следует повторить.

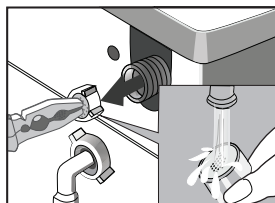
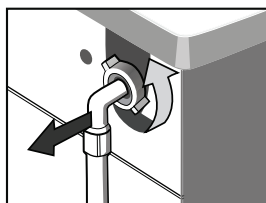

⚠ ПРЕДУПРЕЖДЕНИЕ

Во избежание удара электрическим током вытащите вилку перед мытьем. После использования стиральной машины вытащите шнур питания и плотно закройте дверцу, чтобы дети не прищемили себе пальцы.

Уберите посторонние предметы

Фильтр дренажного насоса:

Фильтр дренажного насоса может фильтровать нитки и маленькие посторонние предметы из вещей, которые были в стиральной машине.

Периодически чистите фильтр, чтобы обеспечить нормальную работу стиральной машины.

⚠ ПРЕДУПРЕЖДЕНИЕ

В зависимости от степени загрязнения в пределах циклов и частоты циклов вы должны регулярно проверять и чистить фильтр.

Насос следует проверять, если машина не опорожняется и/или делает обороты.

Машина производит нетипичный шум во время сушки из-за того, что такие предметы, как безопасные булавки, монеты и т.д. блокируют насос.

Произведите обслуживание следующим образом:

1. После отключения питания откройте рукой крышку фильтра.
2. Поверните фильтр, как показано на рисунке, и уберите мелкие предметы.
3. Убрав мелкие предметы, снова установите на место каждую деталь.

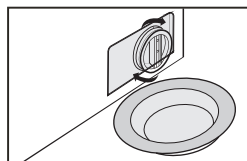
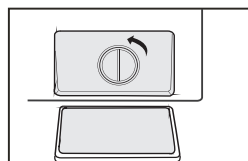
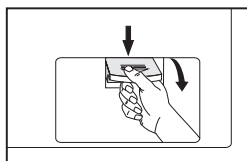

Осторожно!

Когда устройство используется, то в зависимости от выбранной программы в насосе может быть горячая вода. Никогда не снимайте крышку насоса во время цикла стирки, всегда ждите, пока устройство не закончит цикл и не сольет воду. Вернув крышку на место, убедитесь, что она плотно вставлена.

Устранение неполадок

Проблемы	Причина	Решение
Стиральная машина не может запуститься		Убедитесь, что дверца плотно закрыта. Убедитесь, что вилка хорошо вставлена. Убедитесь, что слив источника воды открыт. Убедитесь, что кнопка "Старт/Пауза" нажата. Убедитесь, что кнопка "Вкл./Выкл." нажата.
Дверца не открывается	Работает защита безопасности стиральной машины.	Отключите питание.
Сбой в нагревании	Терморезистор поврежден, и нагревательная труба износилась.	Может ли машина стирать, как обычно? Или она не может стирать только с нагреванием? Немедленно свяжитесь с сервисным центром.
Протечка воды	Соединение между шлангом подачи воды, сливным шлангом, а также сливом или стиральной машиной не плотное. Дренажная труба в помещении засорена.	Проверьте и отрегулируйте шланг подачи воды. Очистите сливной шланг и при необходимости обратитесь к авторизованному специалисту, чтобы он починил его.
Вода льется со дна машины	Шланг подачи воды подсоединен не плотно. Сливной шланг имеет протечку.	Закрепите шланг подачи воды. Замените дренажный шланг.
Индикатор или экран не загорается	Питание отключено. Панель управления не в порядке. Проблема соединения провода.	Проверьте, не отключено ли питание и правильно ли подсоединена вилка. Если проблема не в этом, позвоните на линию обслуживания.
Остатки моющего средства в ящике	Стиральный порошок намок и слипся.	Очистите и вытрите ящик. Используйте жидкие моющие средства или специальные моющие средства для барабана.
Результат стирки не достаточно хорош	Вещи слишком грязные. Недостаточное количество моющего средства.	Выберите правильную процедуру. Добавьте правильное количество моющего средства согласно инструкциям на упаковке моющего средства.
Нетипичный шум, сильная вибрация		Убедитесь, что крепежные болты были сняты, что устройство установлено на твердом и ровном полу. Проверьте, нет ли внутри каких-либо заколок или металлических предметов. Убедитесь, что ножки стиральной машины расположены ровно.







Светодиодный экран	Описание	Причина	Решение
	Проблема блокировки дверцы	Дверца закрыта не плотно.	Закройте дверцу и перезапустите.
		Позвоните на линию обслуживания, если проблема осталась.	
	Проблема закачки воды во время стирки	Слив не открыт, или вода течет слишком медленно. Фильтр впускного клапана засорен. Заливной шланг искривлен. Водоснабжения нет.	Откройте слив или подождите, пока водоснабжение не нормализуется. Проверьте фильтр впускного клапана. Выпрямите водопроводную трубу. Проверьте другие сливы в помещении.
		Позвоните на линию обслуживания, если проблема осталась.	
	Проблема сушки во время стирки	Сливной шланг заблокирован или искривлен. Дренажный насос заблокирован.	Промойте и выпрямите сливной шланг. Промойте фильтр дренажного насоса.
		Позвоните на линию обслуживания, если проблема осталась.	
Позвоните на линию обслуживания при возникновении каких-либо других проблем.			



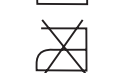
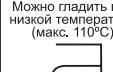



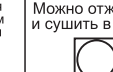

Приложение

Памятка по уходу

Ярлык и значок на одежде могут помочь вам выбрать наилучший способ стирки ваших вещей.

<p>Нормальная стирка</p>  <p>Щадящая стирка</p> 	<p>40</p>  <p>Теплая стирка (макс. 40°C)</p>	<p>Ручная стирка</p>  <p>Не стирать</p> 	<p>Можно отбеливать</p>  <p>Не отбеливать</p> 	<p>Можно отбеливать с применением хлора</p>  <p>Можно отбеливать, но без хлора</p> 	<p>Можно сушить в сушке при средней темп. (макс. 150°C)</p>  <p>Можно сушить в сушке при низкой темп. (макс. 110°C)</p> 
--	---	--	--	---	--

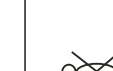
<p>Можно гладить</p>  <p>Не гладить</p> 	<p>Можно гладить при низкой температуре (макс. 110°C)</p>  <p>Можно гладить при средней температуре (макс. 150°C)</p> 	<p>Сухая чистка</p>  <p>Сухая чистка запрещена</p> 	<p>Обычная сухая чистка с любым растворителем</p>  <p>Обычная сухая чистка только с углеводородным растворителем</p> 	<p>Можно отжимать и сушить в сушке</p>  <p>Сушить на горизонтальной поверхности</p> 	<p>Сушить без выжимания</p>  <p>Можно сушить вертикально/Можно сушить на свежем воздухе</p> 
--	--	---	---	--	--

<p>Можно гладить через ткань</p>  <p>Паровая гладка</p> 	<p>Можно сушить после стирки</p>  <p>Можно сушить на свежем воздухе в тени</p> 	<p>Теплая сухая чистка</p>  <p>Нельзя выжимать и сушить</p> 	<p>Можно сушить на свежем воздухе</p> 	<p>Не выжимать</p> 	<p>Не стирать в стиральной машине</p> 
--	---	--	---	--	---

ПРЕДУПРЕЖДЕНИЕ ОБ ЭЛЕКТРИЧЕСТВЕ

Во избежание пожара, удара током и других чрезвычайных происшествий помните следующее:

- Можно использовать только напряжение, указанное на этикетке электропитания. Если вы не уверены насчет напряжения у вас дома, обратитесь в местное управление электроэнергией.

- Когда вы используете функцию нагревания, сила тока в стиральной машине может достигать 10А. Поэтому убедитесь, что источники питания (ток, напряжение и кабель) отвечают требованиям к нормальной нагрузке для машины.

- Предохраняйте шнур питания надлежащим образом. Шнур питания должен быть хорошо закреплен, так, чтобы об него не спотыкались люди и за него не цеплялись другие предметы, чтобы он не повредился. Особое внимание следует уделить розетке. Вилка должна легко входить в розетку, также обратите внимание на расположение вилки.

- Не перегружайте настенную розетку и не используйте удлинитель. Перегруз электропроводки может привести к пожару или удару током. Не вытаскивайте вилку мокрой рукой.

- Для обеспечения вашей безопасности вилка должна быть вставлена в заземленную розетку. Внимательно проверьте и убедитесь, что ваша розетка заземлена правильно и надежно.

Характеристики изделия

Загрузка	6.0 кг
Напряжение	220-240 В
Сила тока	10 А
Частота	50 Гц
Мощность	2000 Вт
Давление воды	0.05-1 МПа
Класс защиты	IPX4



Данное изделие нельзя утилизировать с другими бытовыми отходами на территории Таможенного Союза. Чтобы не допустить возможного ущерба окружающей среде или вреда здоровью в результате неконтролируемого захоронения отходов, переработка должна быть организована с учетом рационального повторного использования природно-сырьевых ресурсов. Чтобы сдать использованное устройство, следует воспользоваться системами сбора отходов или обратиться к торговцу, у которого вы приобрели прибор. Они могут принять продукцию к переработке, безопасной для окружающей среды.



Товар сертифицирован в соответствии с требованиями соответствующих технических регламентов Таможенного Союза.

Изготовитель:
Wuxi Little Swan Co., Ltd.
Уси Литтл Суон Ко., Лтд.
18 South Changjiang Road, Wuxi, Jiangsu, China
18 Саут Чанцзян Роуд, Уси, Цзянсу, Китай

Импортер / Уполномоченный представитель изготовителя на территории Таможенного Союза, принимающий претензии:
ИП Трегубов Вячеслав Юрьевич
Адрес: Российская Федерация, 692651, Приморский край, Михайловский район, село Михайловка, квартал 3, дом 2, квартира 37,
Телефон: 8-800-333-33-66