



РУКОВОДСТВО
ПОЛЬЗОВАТЕЛЯ

СТИРАЛЬНАЯ МАШИНА



Перед установкой машины внимательно ознакомьтесь с настоящим руководством. Это необходимо для правильной и безопасной установки изделия. После установки храните инструкцию рядом с изделием для обращения к документации по мере необходимости.

RU RUSSIAN

FH6G1BCH(0-9)N



MFL69475568
Rev.00_042917

www.lg.com

Copyright © 2017 LG Electronics Inc. Все права защищены.

СОДЕРЖАНИЕ

В данном руководстве могут встречаться изображения или материалы, не относящиеся к купленной вами модели.

Производитель может вносить изменения в содержание руководства.

ТЕХНИКА БЕЗОПАСНОСТИ	4
Важные указания по технике безопасности.....	4
РУКОВОДСТВО	10
Компоненты	10
Аксессуары	10
Технические характеристики.....	11
Требования к месту установки.....	12
Распаковка и снятие транспортировочных болтов	13
Использование противоскользящих листов (опционально)	14
Деревянные полы (перекрытия без промежуточных опор)	14
Выравнивание устройства	15
Подключение шланга подачи воды	15
Установка сливного шланга	18
ЭКСПЛУАТАЦИЯ	19
Использование стиральной машины.....	19
Сортировка белья	20
Добавление моющих средств	21
Панель управления.....	23
Таблица программ	24
Программирование дополнительных функций.....	29
Сушка ().....	33

ИНТЕЛЛЕКТУАЛЬНЫЕ ФУНКЦИИ	35
Использование приложения Smart ThinQ	35
Использование функции Smart Diagnosis™	37
ТЕХНИЧЕСКОЕ ОБСЛУЖИВАНИЕ.....	38
Очистка стиральной машины	38
Очистка впускного фильтра подачи воды	38
Очистка фильтра сливного насоса	39
Очистка раздаточного лотка	40
Очистка барабана(опция).....	40
Предупреждение о замерзании воды в системах машины	41
ПОИСК И УСТРАНЕНИЕ НЕИСПРАВНОСТЕЙ	43
Диагностика неисправностей.....	43
Сообщения об ошибке	47
ГАРАНТИЯ.....	49

Следующие рекомендации по технике безопасности призваны предотвратить непредвиденные риски и ущерб, вызванный небезопасной либо неверной эксплуатацией изделия. Рекомендации делятся на две категории: **ОСТОРОЖНО** и **ВНИМАНИЕ** (см. ниже).

 Этим символом помечены действия, связанные с повышенной опасностью. Внимательно прочтите соответствующий текст и следуйте инструкциям, чтобы избежать риска.

 **ОСТОРОЖНО!**

Означает, что несоблюдение инструкций может привести к серьезной травме или смерти.

 **ВНИМАНИЕ!**

Означает, что несоблюдение инструкций может привести к легкой травме или к поломке изделия.

Важные указания по технике безопасности

 **ОСТОРОЖНО!**

Чтобы снизить опасность пожара, удара током или получения травм при использовании изделия, необходимо принять следующие основные меры предосторожности.

Дети в доме

Изделие не предназначено для использования лицами (включая детей) со сниженными физическими или умственными способностями, болезнями органов чувств, недостаточным опытом и знаниями. Указанные категории должны использовать изделие после обучения и под присмотром лица, ответственного за их безопасность. Не позволяйте детям играть с изделием.

Информация для потребителей, проживающих в странах Европы

Изделие разрешается использовать детям в возрасте от 8 лет и лицам со сниженными физическими или умственными способностями, болезнями органов чувств, недостаточным опытом и знаниями под присмотром или при условии их обучения безопасному использованию изделия и при условии, что они осознают имеющиеся опасности. Дети не должны играть с изделием. Без присмотра взрослых дети не должны проводить очистку и обслуживание изделия.

Детей до 3 лет не следует допускать к изделию без постоянного присмотра.

Установка

- Категорически запрещается использовать поврежденное, неисправное, частично разобранное изделие, с отсутствующими или сломанными деталями (включая поврежденный кабель питания или вилку).
- Для безопасной транспортировки данного устройства требуются два человека или более.
- Не устанавливайте устройство в местах с высокой влажностью или большим количеством пыли. Не устанавливайте и не храните устройство вне помещений или в местах, подверженных прямому воздействию погодных условий (прямой солнечный свет, ветер, дождь или температура ниже нуля градусов).
- Затяните сливной шланг, чтобы он не соскочил. Утечка воды может привести к удару током.
- В случае повреждения кабеля питания или ослабления гнезда розетки не используйте кабель питания и свяжитесь с авторизованным сервисным центром.
- Не подключайте стиральную машину через многоместную розетку, удлинительный кабель или адаптер.

- Данная машина не должна устанавливаться за запираемой дверью, сдвижной дверью или дверью с петлями на стороне, противоположной петлям дверцы этой машины. Это гарантирует полное открытие дверцы машины.
- Устройство необходимо заземлить. В случае выхода изделия из строя заземление снизит риск удара током: оно служит линией минимального сопротивления для отвода тока.
- Изделие снабжено шнуром электропитания с жилой заземления оборудования и вилкой с заземляющим контактом. Вилку следует подключать к правильно установленной и заземленной согласно местным нормам и правилам розетке.
- Неправильное подключение проводника заземления создает опасность удара током. При возникновении сомнений относительно надежности заземления машины проконсультируйтесь с квалифицированным электриком или мастером по техническому обслуживанию.
- Не изменяйте конструкцию вилки электропитания, поставляемой вместе с данной машиной. Если она не подходит к розетке, вызовите квалифицированного электрика для установки нужной розетки.

Эксплуатация

- Не предпринимайте попыток по отсоединению каких-либо панелей или разборке машины. Не используйте острые предметы для управления машиной через панель управления.
- Запрещается выполнять ремонт или замену любых деталей данной машины. Все работы по ремонту и обслуживанию должны выполняться квалифицированным мастером по техническому обслуживанию, если иное не указано в данном руководстве пользователя. Используйте только разрешенные запчасти завода-изготовителя.

- Не помещайте животных внутрь изделия.
- Следите за тем, чтобы под изделием и вокруг него не было горючих материалов, например пуха, бумаги, тряпок, химикатов и т. д.
- Не оставляйте дверцу машины открытой. Дети могут повиснуть на ней или залезть внутрь, что приведет к получению травм или повреждению машины.
- Используйте только новый шланг или комплект шлангов, входящие в комплект поставки. Использование старых шлангов может привести к утечкам воды с последующим повреждением имущества.
- Не кладите внутрь, не стирайте и не сушите вещи, очищенные, смоченные, замоченные или забрызганные горючими либо взрывоопасными веществами (например, воском, очистителем воска, маслом, краской, бензином, обезжиривателями, растворителями для химчистки, керосином, газOLIном, пятновыводителями, скипидаром, растительным маслом, кулинарным жиром, ацетоном, спиртом и т. д.). Несоблюдение данного требования может привести к пожару или взрыву.
- Категорически запрещается прикасаться ко внутренним частям работающей машины. Дождитесь полной остановки барабана.
- Если устройство залило водой, отсоедините вилку электропитания и свяжитесь с центром поддержки клиентов компании LG Electronics.
- Не нажимайте на открытую дверцу машины слишком сильно.
- Не касайтесь дверцы при выполнении программы с высокой температурой.
- Не используйте вблизи машины горючий газ или легковоспламеняющиеся вещества (бензол, бензин, растворитель, нефть, спирт и прочие).
- Если в холодное время года сливной либо впускной шланг замерзнут, то перед использованием необходимо дать им оттаять.
- Храните моющие средства, кондиционеры для белья и отбеливатели в недоступном для детей месте.

- Не прикасайтесь к вилке электропитания или кнопкам управления устройством мокрыми руками.
- Не перегибайте шнур питания слишком сильно и не помещайте на него тяжелые предметы.
- Данная машина предназначена для стирки одежды или постельного белья. Запрещается стирка любых других предметов, включая ковры, половики, обувь или коврики для домашних животных.
- Данная машина предназначена для бытового использования и не должна использоваться в транспортных средствах.
- Если выявлена утечка газа (изобутан, пропан, природный газ и т. п.), не касайтесь машины или вилки электропитания и немедленно проветрите помещение.

Техника безопасности при пользовании сушильным барабаном

- Не сушите в машине грязные вещи.
- Перед началом сушки в машине загрязненные вещи, в частности, пищевым маслом, растительным маслом, ацетоном, спиртом, бензином, керосином, пятновыводителем, смолой, воском или растворителями воска, нужно выстирать с увеличенным количеством стирального порошка.
- Машину можно отключать до завершения цикла сушки только в том случае, если есть возможность быстро вынуть и разложить все вещи, чтобы исключить перегрев.
- В данной машине не следует сушить изделия из пенорезины (латексной резины), шапочки для душа, влагонепроницаемые ткани, изделия из тканей с резиновым покрытием, одежду или подушки с пенорезиновыми вставками.
- Кондиционеры для ткани или другие подобные средства следует использовать согласно инструкциям по эксплуатации.
- Перед сушкой выньте все из карманов одежды (например, зажигалки и спички).
- В машине не следует сушить вещи, при стирке которых использовались промышленные чистящие химикаты.

Обслуживание

- После полного удаления влаги и пыли аккуратно вставьте вилку электропитания в розетку.
- Перед чисткой машины отсоедините ее от сети электропитания. Установка органа управления в положение «ВЫКЛ.» или в режим ожидания не отсоединяет эту машину от сети электропитания.
- При очистке не распыляйте воду на наружную или внутреннюю поверхность устройства.
- Никогда не отключайте вилку электропитания из розетки, потянув за кабель питания. Обязательно надежно удерживайте вилку в руках и извлекайте ее из розетки, не допуская перекосов.

Утилизация

- Перед утилизацией машину нужно отключить от розетки. Обрежьте кабель сразу за машиной, чтобы предотвратить ее дальнейшее использование.
- Утилизируйте упаковочные материалы (например, пластиковые пакеты и пенопласт) в местах, недоступных для детей. Упаковочные материалы могут стать причиной удушья.
- Перед утилизацией этой машины снимите ее дверцу, чтобы дети или небольшие животные не оказались заперты внутри.

Компоненты

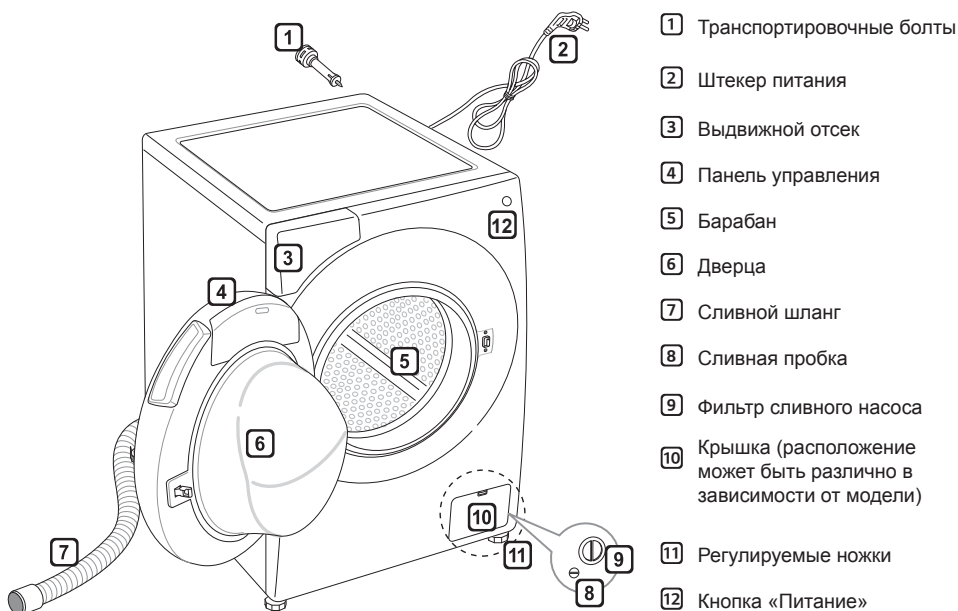

Аксессуары

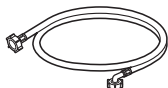

Шланг подачи холодной воды (1 шт.) (Опция: шланг для горячей воды (1 шт.))



Ключ



Заглушки отверстий для транспортировочных болтов (опция)



Противоскользящие листы (2 шт.) (опционально)



Полукруглый кронштейн для крепления сливного шланга (опция)



Стяжка (опционально)

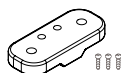

Монтажный держатель, Винты (3 шт.) (опция)*

* : Сохраните эти принадлежности для использования в будущем. Эти принадлежности будут использоваться для установки мини-машины. Об установке см. руководство пользователя к мини-машине.

Технические характеристики

Модель	FN6G1BCN(0-9)N
Загрузка	12 кг (Стирка) / 8 кг (Сушка)
Источник питания	220–240 В~, 50 Гц
Габаритные размеры	600 (Ш)×610 (Г)×850 мм (В)
Вес машины	76 кг
Допустимое давление воды	0,1–1,0 МПа (1,0–10,0 кгс/см ²)

- Внешний вид и технические характеристики могут изменяться без предупреждения с целью улучшения качества изделия.
- Для подключения подачи воды не требуется дополнительная защита от противотока воды.
- **A** (более подробная информация приведена на этикетке «Энергетической эффективности» на корпусе стиральной машины)

Требования к месту установки

Расположение

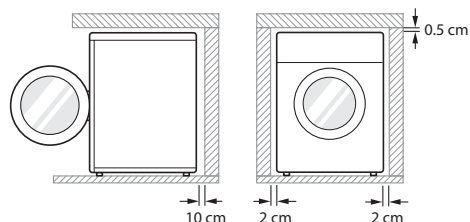

Ровный пол : допустимый уклон пола под всей занимаемой машиной площадью не должен превышать 1° .

Электрическая розетка : должна находиться с любой стороны машины на расстоянии не более 1 м.

- Не подключайте к одной розетке несколько устройств.

Дополнительный зазор : 10 см от стенки с правой и левой стороны, 2 см от стенки сзади

- Запрещается укладывать белье на верх сушильной машины и хранить его там. Возможно повреждение краски или элементов управления.

⚠ ОСТОРОЖНО!

- Вилку следует подключать к правильно установленной и заземленной согласно местным нормам и правилам розетке.

Размещение

- Установите машину на ровный прочный пол.
- Убедитесь, что коврики и другие покрытия не мешают циркуляции воздуха вокруг машины.
- Ни в коем случае не пытайтесь компенсировать неровности пола уложенными под машину досками, картоном и т. д.

- Если стиральную машину нельзя установить на достаточном расстоянии от газовой или угольной плиты, между двумя устройствами нужно проложить изоляцию (85×60 см), покрытую алюминиевой фольгой.
- Не устанавливайте стиральную машину в помещениях, где температура может опускаться ниже нуля. Замерзшие шланги могут разорваться под давлением льда. При температуре ниже точки замерзания возможно повреждение электронного блока управления.
- Устанавливайте машину так, чтобы обеспечить легкий доступ мастера по ремонту в случае поломки.
- Установив машину, отрегулируйте все четыре ножки с помощью прилагаемого ключа для транспортировочных болтов, чтобы обеспечить устойчивое положение машины, а также зазор примерно 5 мм между ее верхней частью и нижней стороной столешницы любого вида.
- Если машина доставляется зимой при температуре ниже нуля, перед вводом в эксплуатацию оставьте ее на несколько часов при комнатной температуре.

⚠ ОСТОРОЖНО!

- Оборудование не предназначено для использования на морских судах или на транспортных средствах, например фургонах, самолетах и т. д.

Подключение к электросети

- Не используйте удлинитель или тройник.
- После использования обязательно отключите машину от розетки и перекройте подачу воды.
- Подключите машину к розетке, имеющей контакт заземления согласно действующим правилам установки электрооборудования.
- Машину нужно установить так, чтобы обеспечить удобный доступ к вилке.
- К ремонту машины допускается только квалифицированный персонал. Ремонт, выполненный неопытными лицами, может привести к травме или серьезной неполадке. Обратитесь в местный сервис-центр.

Распаковка и снятие транспортировочных болтов

1 Снимите устройство с пенопластовой подложки.

- Сняв картон и упаковочные материалы, снимите устройство с пенопластовой подложки. Убедитесь в том, что опора барабана отделилась вместе с подложкой и не прилипла к нижней части устройства.
- Если требуется положить устройство, чтобы снять картонную подложку, обязательно обеспечьте защиту соответствующей боковой стенки и аккуратно положите устройство на бок. НЕ кладите устройство на переднюю или заднюю панель.

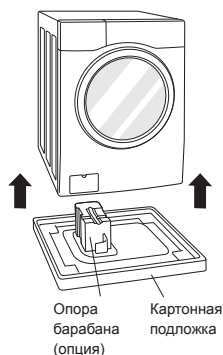

2 Снимите болтовые соединения.

- Начиная с двух нижних болтов, полностью ослабьте все транспортировочные болты с помощью ключа (прилагается), повернув их против часовой стрелки. Слегка покачайте болты из стороны в сторону и извлеките их.

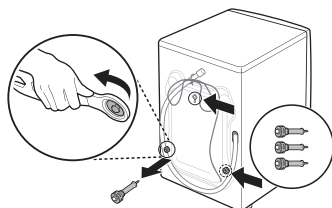

3 Установите в отверстия заглушки.

- Найдите крышки отверстий, включенные в состав комплекта аксессуаров или прикрепленные к задней части.

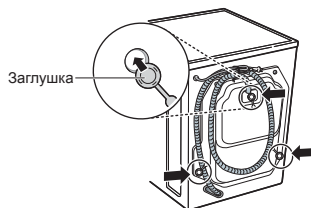

ПРИМЕЧАНИЕ

- Сохраните болтовые соединения для использования в будущем. Во избежание повреждения внутренних компонентов НЕ перевозите стиральную машину, не установив транспортировочные болты повторно.
- Неснятые транспортировочные болты и фиксаторы могут стать причиной сильной вибрации и шума, что в свою очередь может привести к неустраняемому повреждению стиральной машины. Шнур прикреплен к задней панели машины транспортировочным болтом, чтобы предотвратить включение прибора в розетку до удаления болтов.

Использование противоскользящих листов (опционально)

Установка устройства на скользкой поверхности может привести к избыточной вибрации. При неудачном выравнивании может возникнуть шум и вибрация. В этом случае установите под регулировочные ножки противоскользящие листы и отрегулируйте уровень.

- 1 Вымойте пол перед установкой противоскользящих листов.
 - Удалите посторонние предметы и влагу сухой тряпкой. Если останется влага, противоскользящие листы могут скользить по полу.
- 2 После установки устройства в предусмотренное место отрегулируйте его уровень.
- 3 Положите противоскользящие листы клейкой стороной на пол.
 - Наиболее эффективно устанавливать противоскользящие листы под передние ножки. Если это представляется затруднительным, установите противоскользящие листы под задними ножками.

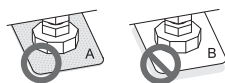
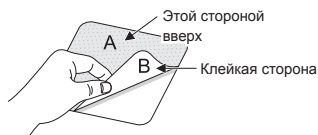

- 4 Убедитесь, что машина установлена ровно.
 - Слегка толкните или покачайте верхние края машины, чтобы убедиться, что она не качается. Если машина качается, выполните ее выравнивание повторно.

ПРИМЕЧАНИЕ

- Противоскользящие листы можно приобрести в сервис-центре LG.

Деревянные полы (перекрытия без промежуточных опор)

- Деревянные полы особенно сильно подвержены вибрации.
- Во избежание вибрации мы рекомендуем надеть на каждую ножку машины резиновый колпачок толщиной не менее 15 мм и закрепить их винтами как минимум к двум напольным балкам.



- Если возможно, установите машину в одном из углов комнаты с наиболее устойчивым полом.
- Установите резиновые колпачки, чтобы снизить вибрацию.

ПРИМЕЧАНИЕ

- Правильное размещение и выравнивание стиральной машины гарантирует длительную, стабильную и надежную работу.
- Стиральная машина должна стоять абсолютно горизонтально и устойчиво.
- Она не должна качаться из стороны в сторону под нагрузкой.
- Установочная поверхность должна быть чистой, без воска для полировки и других смазывающих покрытий.
- Не допускайте попадания влаги на ножки стиральной машины. В противном случае может возникнуть вибрация или шум.
- Резиновые колпачки (номер детали 4620ER4002B) можно приобрести в сервисном центре LG.

Выравнивание устройства

Если пол неровный, поверните регулируемые ножки в нужное положение (не ставьте под них деревянные бруски и прочие приспособления). Убедитесь, что все четыре ножки устойчиво опираются на пол, а затем убедитесь, что машина идеально выровнена (с помощью строительного уровня).

- Когда стиральная машина будет стоять ровно, затяните стопорные гайки по направлению к основанию машины. Все гайки должны быть затянуты.

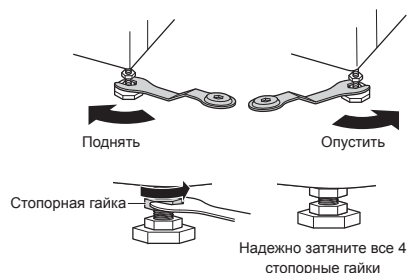

Проверка устойчивости по диагонали

- При нажатии на края верхней панели по диагонали машина вообще не должна перемещаться вверх или вниз (необходимо проверить обе диагонали). Если при таком нажатии машина качается, отрегулируйте ножки повторно.

ПРИМЕЧАНИЕ

- Деревянные полы или перекрытия без промежуточных опор способствуют избыточной вибрации и нарушению равновесия машины.
- Если стиральная машина установлена на приподнятую платформу, ее необходимо надежно закрепить, чтобы устранить риск падения.

Подключение шланга подачи воды

- Давление подачи воды должно находиться в пределах от 0,1 до 1,0 МПа (1,0–10,0 кгс/см²).
- При подключении шланга подачи воды к клапану не допускайте срыва или перекоса резьбы.
- Если давление подачи воды превышает 1,0 МПа, необходимо установить устройство для снижения давления подачи.
- Периодически проверяйте состояние шланга, при необходимости замените его.

Проверка резинового уплотнения на шланге подачи воды

К шлангам подачи воды прилегают два резиновых уплотнения. Они предназначены для предотвращения утечек воды. Убедитесь, что соединение с кранами достаточно герметичное.

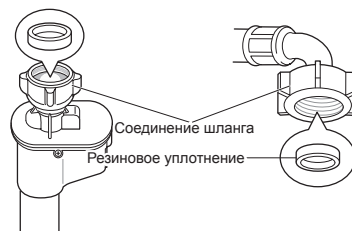
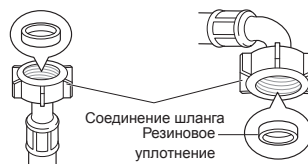

Подключение шланга к водопроводному крану

Подключение навинчиваемого шланга к крану с резьбой

Накрутите соединение шланга на резьбу крана.

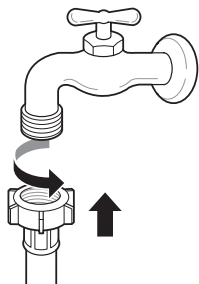

Подключение навинчиваемого шланга к крану без резьбы

1 Отпустите четыре крепежных винта.

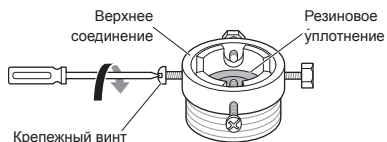

2 Если кран не входит в адаптер, извлеките направляющую.



3 Наденьте адаптер на конец крана так, чтобы резиновое уплотнение создало герметичное соединение. Затяните четыре крепежных винта.

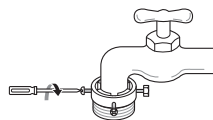

4 Подведите шланг подачи воды вертикально вверх таким образом, чтобы резиновое уплотнение внутри шланга полностью прилегло к крану, затем затяните, закручивая слева направо.



Подключение зажимного шланга к крану без резьбы

1 Отвинтите круглую промежуточную пластину и отпустите четыре крепежных винта.



2 Если кран не входит в адаптер, извлеките направляющую.

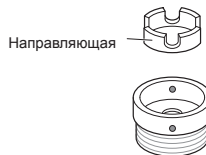

- 3** Наденьте адаптер на конец крана так, чтобы резиновое уплотнение создало герметичное соединение. Затяните четыре крепежных винта и кольцевую пластину адаптера.

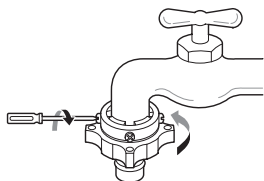

- 4** Отведите язычок защелки соединителя вниз, наденьте шланг подачи воды на адаптер и отпустите язычок защелки соединителя. Убедитесь, что адаптер зафиксирован.

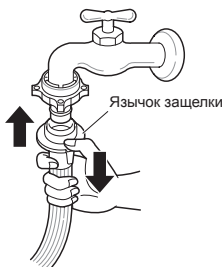

ПРИМЕЧАНИЕ

- Подключив шланг подачи воды к водопроводному крану, откройте кран, чтобы смыть посторонние вещества (грязь, песок, опилки и т. д.) из водопроводных линий. Слейте воду в ведро и проверьте температуру.

Подключение шланга к устройству

Подсоедините водопроводную линию подачи горячей воды к штуцеру подачи горячей воды на задней панели стиральной машины. Подсоедините водопроводную линию подачи холодной воды к штуцеру подачи холодной воды на задней панели стиральной машины.

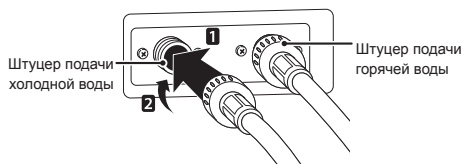

ПРИМЕЧАНИЕ

- Если после подключения возникла утечка воды через шланг, повторите процедуру. Используйте самый обычный кран подачи воды. Если кран квадратный или очень большой, перед его установкой в адаптер выньте направляющую.

Использование горизонтального крана

Горизонтальный кран



Удлиненный кран

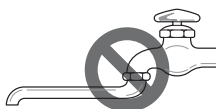

Квадратный кран



Установка сливного шланга

- Сливной шланг нельзя устанавливать выше 100 см от пола. В противном случае вода не будет сливаться из устройства или будет сливаться медленно.
- Правильное крепление сливного шланга предотвратит повреждение пола при утечке.
- Если сливной шланг слишком длинный, не вталкивайте его в устройство. Возникнет повышенный шум.

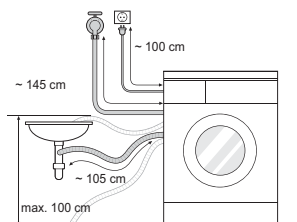

- При соединении с раковиной сливной шланг нужно надежно закрепить на цепочке.
- Правильное крепление сливного шланга предотвратит повреждение пола при утечке.

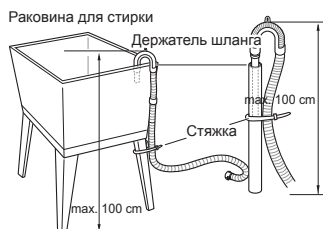
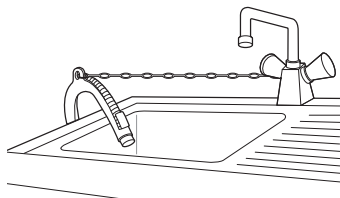

Использование стиральной машины

Перед первой стиркой выберите программу стирки и выполните цикл стирки без одежды внутри стиральной машины. При этом из барабана удаляются отложения и вода, которые могли остаться после изготовления изделия.

1 Сортировка и закладка белья

- Рассортируйте белье по типу ткани, уровню загрязнения и, при необходимости, размеру. Откройте дверцу и положите его в стиральную машину.

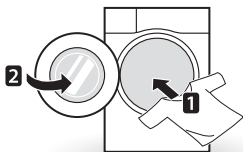

2 Добавление чистящих и (или) моющих средств и умягчителя.

- Добавьте нужное количество моющего средства в раздаточный лоток. При необходимости добавьте в соответствующие секции отбеливатель или кондиционер для ткани.

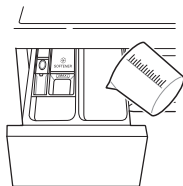

3 Включение стиральной машины

- Чтобы включить стиральную машину, нажмите кнопку **Питание**.

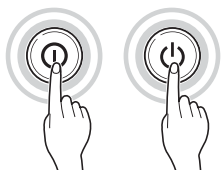

4 Выберите программу стирки.

- Несколько раз нажмите кнопку выбора циклов или поверните ручку выбора циклов, пока не будет выбран требуемый цикл.

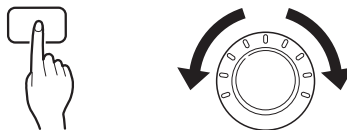

5 Запуск стирки

- Нажмите кнопку **Пуск/Пауза**, чтобы запустить цикл стирки. Стиральная машина немного поработает без воды, чтобы определить вес белья. Если не нажать кнопку **Пуск/Пауза** в течение пяти минут, стиральная машина отключится, а все настройки сбросятся.



6 Завершение стирки

- После завершения цикла прозвучит мелодия. Чтобы белье меньше сминалось, сразу же выньте его из машины. Проверьте окружность уплотнения двери и выньте мелкие предметы, которые могли туда попасть.

ПРИМЕЧАНИЕ

- Кнопку не видно, когда дверца открыта. Закройте дверцу и нажмите ее еще раз.

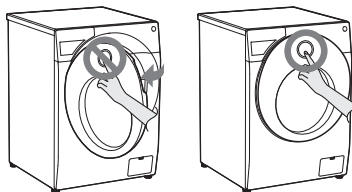

Сортировка белья

1 Проверьте ярлыки на одежде.

- Там указан состав ткани и рекомендации по стирке.
- Символы на ярлыках.



Температура стирки

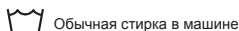

Обычная стирка в машине



Несминаемые складки



Деликатная



Ручная стирка

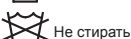

Не стирать

2 Сортировка белья

- Для получения оптимального результата рассортируйте одежду по типу стирки.
- Разные ткани стираются при разной температуре и оборотах.
- Обязательно складывайте черные вещи отдельно от неярких и белых. Стирайте их по отдельности, поскольку из-за перераспределения краски и ворса белые и неяркие вещи могут изменить цвет. По возможности не стирайте очень грязные вещи с не очень грязными.
 - Загрязнение (сильное, обычное, легкое): рассортируйте вещи по степени загрязнения.
 - Цвет (белые, цветные, темные): отделите белые вещи от цветных.
 - Ворс (ворсистые вещи, собирающие ворс вещи): стирайте ворсистые и собирающие ворс вещи отдельно.

3 Перед загрузкой.

- Стирайте крупные и мелкие вещи вместе. Большие вещи кладите первыми.
- Больше вещей должно быть не больше половины. Не стирайте вещи по одной. Возможна несбалансированная нагрузка. Добавьте одну-две похожие вещи.
- Проверьте все карманы и убедитесь, что там ничего нет. Гвозди, закладка, спички, ручки, монеты, ключи и прочее могут повредить стиральную машину и одежду.

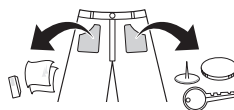

- Закройте молнии, застегните крючки, завяжите завязки, чтобы они не цеплялись за другую одежду.
- Предварительно нанесите на пятна небольшое количество разведенного в воде моющего средства, чтобы их было легче отстирать.

⚠ ВНИМАНИЕ!

- Проверьте барабан и выньте из него все, что осталось от предыдущей стирки.



Добавление моющих средств

Дозирование моющего средства



- Моющее средство используется согласно инструкции производителя и выбирается с учетом типа, цвета, степени загрязнения ткани и температуры стирки.
- При избытке моющего средства образуется слишком много пены, которая снижает качество стирки и перегружает двигатель.
- При использовании жидкого моющего средства следуйте рекомендациям производителя.
- Если программа запускается сразу, можно налить жидкое средство прямо в главный лоток.
- При использовании функции задержки по времени Time delay или режима предварительной стирки Предв. стирка не используйте жидкое моющее средство, поскольку оно может затвердеть.
- Если пены слишком много, уменьшите количество моющего средства.
- Количество средства может зависеть от температуры воды, жесткости воды, размера и уровня загрязнения вещей. Для оптимального результата пены не должно быть слишком много.
- При выборе моющего средства и температуры воды руководствуйтесь инструкциями, указанными на ярлыках предметов одежды.
- При стирке в стиральной машине используйте только моющее средство, предназначенное для данного типа одежды:
 - обычные порошки для всех типов ткани;
 - порошки для деликатной ткани;
 - жидкие моющие средства для всех типов ткани или только для шерсти.
- Для лучшей стирки и отбеливания используйте моющее средство с порошковым отбеливателем общего назначения.
- Моющее средство вымывается из раздаточного устройства в начале программы.

ПРИМЕЧАНИЕ

- Не давайте моющему средству засохнуть. Это может привести к засорению, плохому полосканию или появлению запаха.
- Полная загрузка: согласно рекомендации производителя.
- Частичная загрузка: 3/4 нормального количества.
- Минимальная загрузка: 1/2 полной загрузки.

Добавление моющего средства и кондиционера для ткани

Добавление моющего средства

- Только основная стирка → 
- Предварительная + основная стирка → 

ПРИМЕЧАНИЕ

- Избыток моющего средства, отбеливателя или кондиционера может привести к переполнению.
- Обязательно используйте нужное количество средства.

Добавление смягчителя ткани

- Уровень не должен быть выше максимальной отметки. При переполнении кондиционер может быть вымыт раньше, и на одежде появятся пятна. Медленно закройте раздаточный лоток.

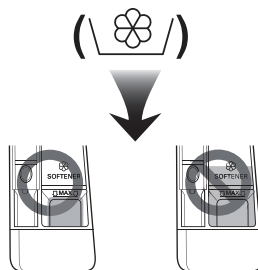

- Не оставляйте кондиционер для ткани в лотке больше 2 дней (он может засохнуть).
- Кондиционер автоматически добавляется во время последнего цикла полоскания.
- Не открывайте лоток, когда туда подается вода.
- Запрещается использовать растворители (бензол и т. д.).

ПРИМЕЧАНИЕ

- Не наливайте кондиционер прямо на одежду.

Добавление смягчителя воды

- Умягчитель воды, например средство, препятствующее образованию известковых отложений (Calgon и прочие), можно использовать для экономии моющего средства в регионах со слишком жесткой водой. Добавьте количество, указанное на упаковке. Сначала добавьте моющее средство, затем смягчающее.
- Используйте моющее средство в количестве, предусмотренном для мягкой воды.

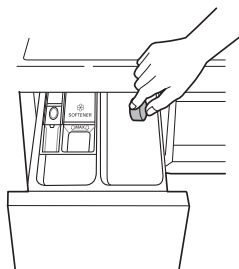

Использование таблеток

- 1 Откройте дверцу и положите таблетки в барабан.

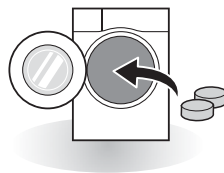

- 2 Положите в барабан белье и закройте дверцу.

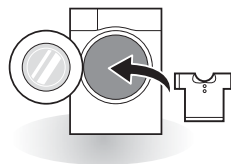

Панель управления

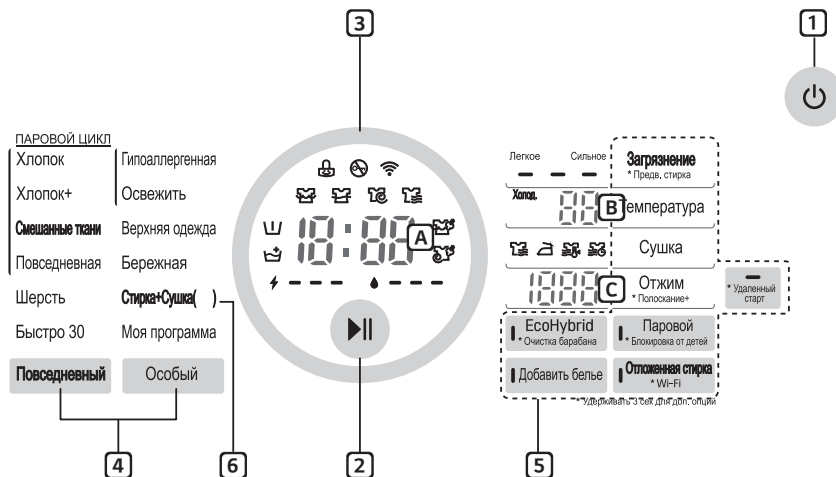

1 Кнопка питания

- Чтобы включить стиральную машину, нажмите кнопку **Питание**.

2 Кнопка Пуск / Пауза

- Кнопка **Пуск/пауза** предназначена для запуска или приостановки цикла стирки.
- Если цикл стирки нужно временно приостановить, нажмите кнопку **Пуск/пауза**.

3 Дисплей

- На дисплее отображаются настройки, примерный остаток времени, опции и сообщения о состоянии. При включении машины на дисплей выводятся настройки по умолчанию.
- Расчетное потребление энергии (⚡) и воды (💧) отображается перед стиркой, а фактическое потребление после стирки.

- **A**: На дисплее отображается расчетное значение оставшегося времени стирки. Пока автоматически определяется размер загрузки, мигает [] или отображается сообщение «Выполняется определение».
- **B**: при нажатии кнопки **Температура** отображается температура воды.
- **C**: уровень скорости отжима отображается при нажатии кнопки **Отжим**.

4 Кнопка программирования

- Для разных типов белья есть разные программы стирки.
- Выбранную программу показывает индикатор.

5 Дополнительные режимы

- Это обеспечивает возможность выбора дополнительной программы, которая будет подсвечиваться после выбора.
- С помощью этих кнопок можно выбрать требуемые опции программы выбранного цикла.

6 Стирка+Сушка ()

- () указывает объем сушки, который отличается для разных моделей.

Таблица программ

Программа стирки

Программа	Описание	Тип ткани	Необходимая температура	Максимальная нагрузка
Хлопок	Улучшенный результат стирки благодаря сочетанию разных движений барабана.	Быстрая стирка мелких цветных вещей (рубашек, ночных рубашек, пижам и т. д.) и хлопковых вещей среднего уровня загрязненности (нижнего белья).	40 °С (от холодной до 95 °С)	Номинальная
Хлопок+	Оптимальный результат при стирке большого количества вещей с меньшим потреблением энергии.		60 °С (от холодной до 60 °С)	
Повседневная	Подходит для повседневных рубашек, не требующих глажки после стирки.	Полиамид, акрил, полиэстер.	40 °С (от холодной до 60 °С)	5 кг
Смешанные ткани	Одновременная стирка одежды из разных тканей.	Разные типы ткани, кроме особых (шелк/тонкая ткань, спортивная одежда, темная одежда, шерсть, пуховые вещи/шторы)	40 °С (от холодной до 40 °С)	4,5 кг
Гипоаллергенная	Помогает удалить аллергены, например домашних клещей, пыльцу и кошачью шерсть.	Хлопок, нижнее белье, наволочки, простыни, детские вещи.	60 °С (от 60 °С до 95 °С)	
Шерсть	Подходит для стирки изделий из шерстяных тканей. (Используйте моющие средства, предназначенные для машинной стирки изделий из шерсти).	Только изделия из чистой натуральной шерсти, которые разрешается стирать в стиральной машине	30 °С (от холодной до 40 °С)	3 кг
Освежить	Обработка паром в течение 20 минут для устранения складок. (Поскольку вещи после обработки могут остаться влажными, их можно развесить для просушки на 10–30 минут).	Рубашки из смесовых тканей: с хлопком, полиэстером, блузки.	Без возможности выбора	3 шт.







Программа	Описание	Тип ткани	Необходимая температура	Максимальная загрузка
Верхняя одежда	Подходит для спортивной одежды, например беговой.	Волокна coolmax, gore-tex, флис и sympatex.	30 °С (от холодной до 40 °С)	3 кг
Быстро 30	Возможность быстрой стирки небольшого количества вещей или слабозагрязненных предметов одежды.	Слегка загрязненное белье.	20 °С (от холодной до 40 °С)	
Бережная	Для изделий из деликатных тканей, например нижнее белье, блузы и т. п.	Шерсть, одежда, для которой рекомендована ручная стирка, деликатные и тонкие ткани.	20 °С (от холодной до 30 °С)	1,5 кг
Стирка+Сушка	Программа позволяет осуществлять в одном цикле стирку с последующей сушкой.	Небольшое количество белья, которое можно сушить.	40 °С (от холодной до 95 °С)	8 кг
Моя программа	Для загружаемых программ. Если программа не загружена, по умолчанию используется программа «Полоскание + отжим».			

- Температура воды: выберите температуру, соответствующую выбранной программе стирки. Обязательно следуйте инструкциям производителя на ярлыке при стирке.

ПРИМЕЧАНИЕ

- Рекомендуется использовать нейтральное моющее средство.

Программа сушки

Программа	Описание	Тип ткани	Максимальная загрузка
Стандартная 	Для хлопка. Выберите эту программу, чтобы сократить время цикла и потребление энергии в цикле сушки.	Хлопковые и льняные изделия, например хлопковые полотенца, майки и льняное белье.	Номинальная
Для облегчения глажки ()	Для облегчения глажки по завершении сушки белье остается во влажном состоянии.	По окончании цикла хлопковые или льняные вещи готовы для глажки.	Номинальная
Холодная сушка. 	Чтобы не повредить белье, сушка производится при низкой температуре.	Повседневная одежда, синтетические ткани, которые можно стирать с программой Повседневная, Смешанные ткани	4 кг
Время 30 мин. 	Время сушки можно изменить в соответствии с максимальной загрузкой.	Хлопок, полотенца	0,5 кг
Время 60 мин. 			1 кг
Время 120 мин. 			3 кг

- Температура воды: выберите температуру, соответствующую выбранной программе стирки. Обязательно следуйте инструкциям производителя на ярлыке при стирке.
- Установить программу на "Стирка: Хлопок+, 60 °C, 1600 об/мин", "Сушка: Стандартная и Загрязнение: Сильное" для испытания в соответствии с EN 50229.
- Загрузка первого цикла сушки: 6,0 кг (3 простыни и 8 наволочек + 18 полотенце)
- Загрузка второго цикла сушки: 6,0 кг (3 простыни и 9 наволочек + 16 полотенце) (1 или 2 полотенца можно добавить или убрать для настройки веса)

ПРИМЕЧАНИЕ

- Для успешной сушки выберите в программе стирки максимально возможное количество оборотов при отжиге.
- Если количество белья для стирки и последующей сушки не превышает максимально допустимый программой сушки вес, рекомендуется выполнять эти операции одну за другой.

Дополнительные опции

Программа	Предв. стирка	Паровая стирка	Паровой смягчитель	Отложенная стирка	Полоскание+	EcoHybrid	Сушка
Хлопок	•	•	•	•	•		•
Хлопок+	•	•	•	•	•		•
Повседневная	•	•	•	•	•		•
Смешанные ткани	•	•	•	•	•		•
Гипоаллергенная		•		•	•		•
Шерсть				•	•		
Освежить		•					
Верхняя одежда				•	•		•
Быстро 30				•	•		•
Бережная				•	•		
Стирка+Сушка	•	•		•	•	•	•

* Опция включается в программу автоматически и не удаляется.

Рабочие характеристики

Программа	Макс. обороты
	1600
Хлопок	1600
Хлопок+	1600
Повседневная	1200
Смешанные ткани	1600
Гипоаллергенная	1600
Шерсть	800
Освежить	-
Верхняя одежда	800
Быстро 30	1600
Бережная	800
Стирка+Сушка	1600

Программирование дополнительных функций

Отложенная стирка

Можно задать задержку начала стирки, чтобы стиральная машина автоматически включилась и закончила стирку через указанный промежуток времени.

- 1 Нажмите кнопку **Питание**.
- 2 Выберите программу стирки.
- 3 Нажать кнопку **Отложенная стирка** и настроить примерное требуемое время окончания.
- 4 Нажмите кнопку **Пуск/Пауза**.

ПРИМЕЧАНИЕ

- Задаваемое время — это время завершения цикла программы, а не его начала. Фактическое время работы зависит от температуры воды, загрузки и других факторов.
- Для отмены функции задержки по времени Time Delay необходимо, чтобы кнопка электропитания была нажатой.
- Избегайте использования жидких моющих средств при использовании этой функции.

ЕcoHybrid

Использовать для сушки конденсированным воздухом без потребления воды для конденсирования.

- 1 Нажмите кнопку **Питание**.
- 2 Выберите программу сушки.
- 3 Нажать кнопку **ЕcoHybrid**.
- 4 Нажмите кнопку **Пуск/Пауза**.

ПРИМЕЧАНИЕ

- Доступно с программой **Стандартная** или **Для облегчения глажки**.

Паровой (дополнительно)

Функция Паровая стирка усиливает результат с низким потреблением энергии. Паровой смягчитель распыляет пар после цикла отжима, чтобы сократить сминание и сделать белье пушистым.

- 1 Нажмите кнопку **Питание**.
- 2 Для опции Паровая стирка выберите программы с паром. Для опции Паровой смягчитель выберите Хлопок или Хлопок+, Смешанные ткани, Повседневная.
- 3 Следующая программа выбирается в зависимости от количества нажатий на кнопку **Паровой**.
 - Один раз: Паровая стирка
 - Два раза: Паровой смягчитель
 - Три раза: Паровая стирка и Паровой смягчитель
- 4 Нажмите кнопку **Пуск/Пауза**.

Паровая стирка

- Для сильно загрязненной одежды, белья или детской одежды.
- Доступно с программой Хлопок, Хлопок+, Смешанные ткани, Повседневная, Гипоаллергенная, Освежить, Стирка+Сушка.
- Не использовать Паровую стирку для одежды, которая легко обесцвечивается, а также для деликатных тканей, таких как шерсть и шелк.

Паровой смягчитель

- Подходит для смягчения и распушивания тканей после сушки воздухом.
- Доступно с программами Хлопок, Хлопок+, Смешанные ткани, Повседневная.
- Не использовать Паровой смягчитель для одежды, которая легко обесцвечивается, а также для деликатных тканей, таких как шерсть и шелк.
- В зависимости от вида ткани результат умягчения может отличаться.

Добавить белье

Вы можете добавить или убрать белье после запуска программы.

- 1 Когда включится светодиодный индикатор, нажмите кнопку **Добавить белье**.
- 2 Откройте дверцу после ее разблокировки.
- 3 Добавить или убрать белье.
- 4 Нажмите кнопку **Пуск/Пауза** еще раз для продолжения цикла. Цикл продолжится автоматически.

ПРИМЕЧАНИЕ

- Если стиральная машина заполнена водой или выполняется стирка горячей водой, в целях безопасности дверца должна оставаться закрытой. При этом добавлять белье нельзя.
- Если в барабан залита горячая вода, подождите, пока устройство охладит ее.

ВНИМАНИЕ!

- При добавлении белья убедитесь, что оно полностью утрамбовано в барабан. Застревание белья в защелке дверцы может привести к повреждению резиновой прокладки, протечкам и поломке стиральной машины.
- Принудительное открывание дверцы может привести к повреждению деталей, поломкам или возникновению опасных ситуаций.
- Если в барабане стиральной машины находится достаточно много воды и моющих веществ, открытие дверцы может стать причиной ожога или привести к тому, что вода выльется из барабана на пол.

Удаленный старт

Управляйте работой стиральной машины дистанционно при помощи смартфона. Кроме того, вы можете контролировать выполнение цикла и получать информацию о том, сколько времени осталось до его завершения.

ПРИМЕЧАНИЕ

- Сначала необходимо подключиться к шлюзу и зарегистрировать прибор для использования функции "Удаленный старт". (см. ИНТЕЛЛЕКТУАЛЬНЫЕ ФУНКЦИИ)

Для активации функции дистанционного запуска выполните следующее:

- 1 Нажмите кнопку **Питание**.
- 2 Загрузите белье в барабан.
- 3 Нажмите и удерживайте кнопку **Удаленный старт** 3 секунды, чтобы включить функцию дистанционного запуска.
- 4 Откройте приложение LG SmartThinQ на своем смартфоне, чтобы запустить стиральную машину.

ПРИМЕЧАНИЕ

- Если вы не запустите стиральную машину, ожидание начала цикла продлится до момента ее отключения при помощи приложения или выключения функции дистанционного запуска.
- При активации функции дистанционного запуска дверца машины автоматически блокируется.

Выключение функции дистанционного запуска:

Если активирован Дистанционный запуск, нажмите и удерживайте 3 секунды кнопку **Удаленный старт**.

ПРИМЕЧАНИЕ

- Если открыта дверца, дистанционный запуск отключается.

Предв. стирка (⏮)

Если белье сильно загрязнено, рекомендуется использовать программу предварительной стирки Предв. стирка.

- 1 Нажмите кнопку **Питание**.
- 2 Выберите программу стирки.
- 3 Нажать и удерживать кнопку **Предв. стирка** 3 секунды.
- 4 Нажмите кнопку **Пуск/Пауза**.

Загрязнение

- 1 Нажмите кнопку **Питание**.
- 2 Выберите программу стирки.
- 3 Нажать кнопку **Загрязнение**.
- 4 Нажмите кнопку **Пуск/Пауза**.

Температура

Кнопка **Температура** обеспечивает возможность выбора комбинации температуры стирки и полоскания для выбранной программы. Нажимайте кнопку, пока не высветится нужная настройка. При любом полоскании используется холодная водопроводная вода.

- Выберите температуру воды, подходящую для загруженного белья. Для получения оптимального результата следуйте рекомендациям на ярлыках одежды.

Полоскание+ (⏮+)

Добавление повторного полоскания.

- 1 Нажмите кнопку **Питание**.
- 2 Выберите программу стирки.
- 3 Нажмите кнопку **Полоскание+** и удерживайте 3 секунды.
- 4 Нажмите кнопку **Пуск/Пауза**.

Отжим

- Скорость отжима можно выбирать повторным нажатием кнопки **Отжим**.
- Spin Only (Только отжим)

- 1 Нажмите кнопку **Питание**.
- 2 Нажмите кнопку **Отжим** для выбора оборотов.
- 3 Нажмите кнопку **Пуск/Пауза**.

ПРИМЕЧАНИЕ

- Если выбрать **No Spin (0)**, барабан все еще будет вращаться короткое время для быстрого слива.

Блокировка от детей (🔒)

Используйте эту функцию для отключения органов управления. Эта функция не позволит детям изменить цикл стирки или управлять устройством.

Блокировка панели управления

- 1 Нажмите кнопку **Блокировка от детей** и удерживайте ее нажатой 3 секунды.
- 2 Будет подан звуковой сигнал [L] начнет отображаться на дисплее.
Если установлен режим блокировки от детей Блокировка от детей, все кнопки, кроме кнопки **Питание**, будут заблокированы.

ПРИМЕЧАНИЕ

- При отключении питания блокировка не снимается. Для использования других функций нужно отключить блокировку.

Снятие блокировки панели управления

Нажмите кнопку **Блокировка от детей** и удерживайте ее нажатой 3 секунды.

- Звуковой сигнализатор подтвердит снятие блокировки, а на экране отобразится оставшееся время работы запущенной программы.

Включение/выключение звукового сигнализатора

- 1 Нажмите кнопку **Питание**.
- 2 Нажмите кнопку **Пуск/Пауза**.
- 3 Нажмите кнопки **Загрязнение** и **Температура** одновременно и удерживайте 3 секунды, чтобы настроить функцию включения/выключения гудка.

ПРИМЕЧАНИЕ

- Настройка работы звукового устройства сохраняется даже после отключения питания.
- Чтобы отключить его, просто повторите процедуру.

Wi-Fi (📶)

Настроить подключение Wi-Fi. Если Wi-Fi подключена, пиктограмма Wi-Fi на панели управления будет подсвечена.

Сушка

Для сушки большинства вещей используются автоматические программы. Электронные датчики измеряют температуру на выходе, чтобы увеличить или уменьшить температуру сушки, сокращая время реакции и четко контролируя температуру.

- Во время сушки кран с холодной водой должен быть открыт.
- Для этой стиральной машины можно без труда выбрать автоматический процесс стирки с последующей сушкой.
- Для наиболее равномерной сушки все вещи должны быть сходной толщины, из сходных материалов.
- Не загружайте слишком большое количество вещей в барабан машины. Вещи должны легко перемещаться.
- Если вы открываете дверь и вынимаете вещи до завершения цикла, не забудьте нажать кнопку **Пуск/Пауза**.
- При нажатии кнопки **Сушка** можно выбрать: Стандартная-Для облегчения глажки-Холодная сушка.-Время (30-60-120) мин..
- После завершения сушки отображается 'E d'. E d означает уменьшение складок. Программа сушки уже завершена. Нажмите любую кнопку и выньте вещи. Если не нажимать кнопку **Пуск/Пауза**, программа закончится примерно через 4 часа.

ПРИМЕЧАНИЕ

- При выключении цикла сушки в стиральной машине двигатель сушильного вентилятора может работать по инерции 60 секунд. Потом на панели стиральной машины отобразится 'E F'. 'E F' означает охлаждающий вентилятор.
- Будьте осторожны, когда достаете белье из стиральной машины: белье или стиральная машина могут иметь высокую температуру.

Шерстяные вещи

- Не сушите шерстяные вещи в машине. Расправьте их на горизонтальной поверхности и высушите в таком положении.

Тканые и вязаные материалы

- Некоторые тканые и вязаные материалы дают усадку. Степень усадки зависит от качества ткани.
- Обязательно растягивайте их сразу после сушки.

Плиссе и синтетика

- Не перегружайте стиральную машину.
- Чтобы уменьшить количество складок, выньте плиссированные вещи сразу после остановки машины.

Детские вещи и ночные рубашки

- Обязательно сверьтесь с инструкциями производителя.

Резина и пластики

- Не сушите вещи, полностью или частично изготовленные из резины или пластика, такие как:
 - фартуки, нагрудники, чехлы для кресел;
 - занавески и скатерти;
 - коврики для ванной.

Стекловолокно

- Не сушите в стиральной машине вещи из стекловолокна. Частицы стекла могут прилипнуть к одежде при следующей стирке и вызвать раздражение на коже.

Рекомендованное время сушки

- Сушка может занять до 7 часов.
- Данные рекомендации помогут настроить режим ручной сушки на стиральной машине.
- Если температура в системе недостаточна для завершения сушки, время сушки будет автоматически скорректировано, и информация об этом будет отображена во всплывающем окне.

ПРИМЕЧАНИЕ



- В автоматическом режиме стирки рассчитанная машиной продолжительность сушки отличается от фактически затраченного на это времени. На продолжительность сушки влияют тип ткани, объем загрузки и степень сухости.
- Если выбрать только сушку, для экономии энергии автоматически включится отжим.

Использование приложения Smart ThinQ

Установка приложения Smart ThinQ

Найдите приложение LG SmartThinQ в Google Play Store & Apple App Store с помощью смартфона. Следуйте инструкциям по загрузке и установке приложения.

Функция Wi-Fi

- Для приборов с логотипом  или 

Подключайтесь к устройству со смартфона при помощи удобных интеллектуальных функций.

Цикл стиральной машины

Задайте или загрузите необходимый цикл и управляйте его работой удаленно.

Рекомендации по очистке барабана

Выберите соответствующий период очистки барабана в зависимости от частоты использования стиральной машины.

Контроль за расходом электроэнергии

Проверьте расход электроэнергии за последние циклы и средний расход электроэнергии за месяц.

Интеллектуальная диагностика

Эта функция предоставляет полезную информацию для диагностики и решения проблем с устройством на основе характера использования.

Настройки

Доступны различные функции.

Пуш-уведомления

Включите пуш-уведомления, чтобы получать информацию о состоянии бытового прибора. Данные уведомления будут отправляться даже в том случае, если приложение LG SmartThinQ неактивно.

ПРИМЕЧАНИЕ

- Чтобы проверить Wi-Fi соединение, убедитесь, что значок **Wi-Fi**  на панели управления светится.
- Приложение LG SmartThinQ не предназначено для решения проблем с подключением к сети, а также неполадками и ошибками, вызванными сетевым подключением.
- Устройство поддерживает только Wi-Fi сети с частотой 2,4 ГГц.
- Если возникли какие-либо проблемы при подключению устройства к сети Wi-Fi, это может быть вызвано тем, что устройство находится слишком далеко от маршрутизатора. Приобретите ретранслятор (усилитель сигнала) Wi-Fi, чтобы улучшить сигнал Wi-Fi.
- Подключение Wi-Fi может быть не установлено или прервано из-за особенностей домашней сети.
- В зависимости от Интернет-провайдера с сетевым соединением могут возникать те или иные проблемы.
- Окружающая беспроводная среда может замедлить работу беспроводной сети.
- В целях улучшения продукта в приложение могут вноситься изменения без предварительного уведомления пользователя.
- Характеристики могут меняться в зависимости от модели.

Информация о программном обеспечении с открытым исходным кодом

Для получения исходного кода по условиям лицензий GPL, LGPL, MPL и других лицензий с открытым исходным кодом, которые используются в этом продукте, посетите сайт <http://opensource.lge.com>.

В дополнение к исходному коду для загрузки также доступны все применимые условия лицензионного соглашения, отказ от гарантийных обязательств и заявления об авторских правах.

Компания LG Electronics также предоставляет исходный код на компакт-дисках за плату, которая покрывает стоимость выполнения этой услуги (в частности, стоимость носителя, доставку и обработку). Запрос можно оставить по адресу: opensource@lge.com. Это предложение действует в течение 3 (трех) лет с даты приобретения продукта.

Использование функции Smart Diagnosis™ на смартфоне

- Для приборов с логотипом  или 

Воспользуйтесь этой функцией, чтобы получать результаты точной диагностики из центра поддержки клиентов компании LG Electronics при возникновении неисправности или выходе из строя вашего устройства.

Smart Diagnosis™ не активируется, если устройство не включено в розетку. Если включить прибор не удалось, то неисправности придется устранять без функции Smart Diagnosis™.

Использование функции Smart Diagnosis™

Система диагностики Smart Diagnosis™ через центр поддержки клиентов компании LG Electronics

С помощью этой функции в случае возникновения неполадок или сбоев в работе устройства сервисный центр компании LG Electronics способен провести дистанционную диагностику. Используйте данную функцию только для обращения к мастеру сервисного центра, а не во время нормальной работы.

- 1 Нажмите кнопку **Питание** для включения стиральной машины. Не нажимайте никакие другие кнопки и не поворачивайте переключатель программ.
- 2 Если получите инструкции об этом в колл-центре, расположите микрофон своего телефона рядом с кнопкой Питание.

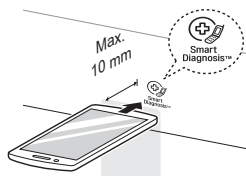

- 3 Нажмите и удерживайте кнопку **Температура** 3 секунды, держа микрофон телефона рядом с пиктограммой или кнопкой Питание.

- 4 Не отводите телефон, пока тональный сигнал не будет передан полностью. Оставшееся время передачи отображается на дисплее.

- Не перемещайте телефон в процессе передачи.
- Если специалист сервисного центра не сможет точно записать сигналы, возможно, вас попросят повторить попытку.

- 5 Когда отсчет закончится и тональный сигнал отключится, продолжайте разговор со специалистом сервисного центра. Теперь он сможет помочь вам, используя переданные для анализа данные.

ПРИМЕЧАНИЕ

- Работоспособность функции Smart Diagnosis™ зависит от качества местной телефонной связи.
- Домашний проводной телефон обеспечивает более высокое качество связи.
- Если передача данных с помощью функции Smart Diagnosis™ затруднена вследствие низкого качества телефонной связи, вы не сможете получить максимальный эффект от ее применения.

⚠ ОСТОРОЖНО!

- Во избежание удара током выключите стиральную машину из розетки перед очисткой. Несоблюдение этого правила может привести к серьезной травме, пожару, удару током или смерти.
- Ни в коем случае не используйте сильнодействующие химикаты, абразивные очистители или растворители для чистки машины. Они могут повредить отделку.

Очистка стиральной машины

Уход после стирки

- После завершения программы протрите дверцу и внутреннюю часть уплотнения, чтобы удалить влагу.
- Оставьте дверцу открытой, чтобы высушить барабан изнутри.
- Сотрите с корпуса машины влагу сухой тканью.

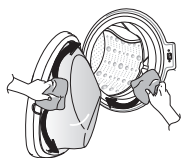

Очистка наружной части

Правильный уход может продлить срок службы стиральной машины.

Дверца

- Протрите наружную и внутреннюю часть сначала влажной тканью, затем еще раз сухой.

Наружная часть

- Как можно быстрее вытрите всю пролитую воду.
- Протрите влажной тканью.
- Не нажимайте на поверхность или дисплей острыми предметами.

Очистка внутренней части

- Протрите окружность дверцы и стекло в ней полотенцем или мягкой тканью.
- Обязательно извлеките все из машины сразу после стирки. Если оставить влажные вещи внутри, на одежде могут появиться складки, одежда может полинять и приобрести неприятный запах.
- Раз в месяц (или чаще при необходимости) запускайте очистку барабана, чтобы удалить отложения моющего средства и другие отложения.

Очистка впускного фильтра подачи воды

- Закройте краны подачи воды, если оставляете машину на некоторое время (например, на выходные), особенно если рядом на полу не предусмотрен сток (желоб).
- Если вода не подается в лоток для моющих средств, на панели управления будет отображаться значок iE .
- Если вода очень жесткая или содержит известковые отложения, фильтр на впуске может засориться. Его полезно периодически очищать.

- 1 Перекройте водопроводный кран и открутите шланг подачи воды.

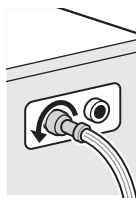

- 2 Очистите фильтр жесткой щеткой.

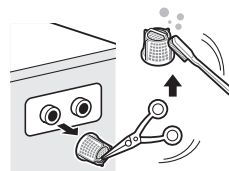

Очистка фильтра сливного насоса

- В сливном фильтре собираются нитки и мелкие предметы, попавшие в машину. Чтобы обеспечить нормальное функционирование машины, необходимо регулярно очищать фильтр.
- Предварительно остудите воду, выполнив аварийный слив или открыв дверь в аварийном режиме.

1 Откройте крышку и выньте шланг.

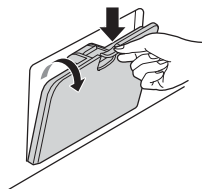

2 Откройте пробку слива и откройте фильтр, повернув его влево.



3 Выньте из фильтра насоса посторонние предметы.

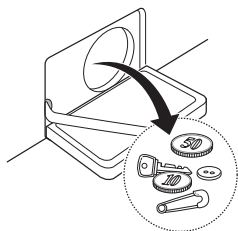

4 После очистки поверните фильтр насоса и вставьте пробку слива.

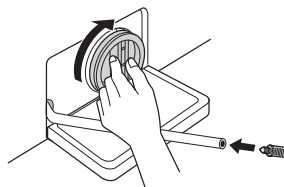

5 Закройте крышку.

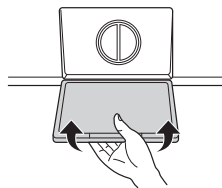

⚠ ВНИМАНИЕ!

- Сначала слейте воду через шланг, а затем откройте фильтр насоса, чтобы удалить нитки или предметы.
- Сливайте осторожно, вода может быть горячей.

Очистка раздаточного лотка

Моющее средство и кондиционер для ткани может засохнуть в лотке. Один-два раза в месяц вынимайте лоток и вставки и проверяйте на наличие осадка.

- 1 Чтобы вынуть лоток, нужно потянуть его на себя.
 - Сильно нажмите на кнопку разблокировки и выньте лоток.

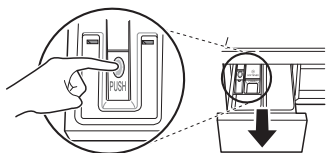

- 2 Выньте вставки из лотка.
 - Промойте вставки и лоток теплой водой, чтобы удалить отложения моющих средств. Промывайте только водой. Просушите вставки и лоток мягкой тканью или полотенцем.
- 3 Выемка в лотке очищается тканью или небольшой неметаллической щеткой.
 - Полностью удалите осадок из верхней и нижней части выемки.
- 4 Вытрите всю влагу мягкой тканью или полотенцем.
- 5 Установите вставки в нужные отсеки и установите лоток.

Очистка барабана(опция)

Очистка барабана представляет собой специальную программу для очистки внутренней части стиральной машины.

При выполнении этой программы используется повышенный уровень воды и повышенные обороты отжима. Выполняйте эту программу регулярно.

- 1 Выньте все из стиральной машины и закройте дверцу.
- 2 Откройте лоток для моющих средств и добавьте средство, препятствующее образованию известковых отложений (Calgon и т. д.) в основной отсек.
 - Если используются таблетки, поместите их в барабан.
- 3 Медленно закройте раздаточный лоток.
- 4 Включите питание, нажмите кнопку **Очистка барабана** в течение трех секунд. После этого на дисплее будет отображаться $t \text{ } \bar{c} \text{ } \bar{L}$.
- 5 Нажмите кнопку **Пуск/Пауза** для запуска программы.
- 6 После завершения программы оставьте дверцу открытой для просушки проема дверцы стиральной машины, гибкой прокладкой и стекла дверцы.

⚠ ВНИМАНИЕ!

- Если в доме есть ребенок, не оставляйте дверцу открытой надолго.

ПРИМЕЧАНИЕ

- Не добавляйте в отсеки моющее средство. Возможно образование избытка пены и утечка ее из машины.

Предупреждение о замерзании воды в системах машины

- Замерзшая машина не будет нормально работать. Обязательно установите ее там, где этого не может произойти.
- Если машину необходимо установить в прихожей или в другом месте вне дома, проверьте следующее.

- После закрытия крана отсоедините от него шланг подачи холодной воды и слейте воду, удерживая шланг отверстием вниз.

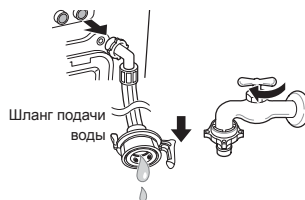

Защита изделия от замерзания

- После стирки полностью слейте воду из насоса, вынув пробку слива остатков воды. После слива всей воды закройте сливную пробку и крышку обслуживания.

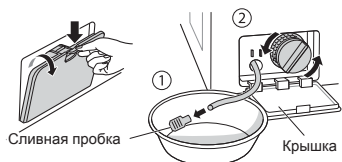

- Повесьте сливной шланг так, чтобы из него вылилась вся вода.

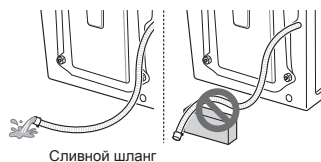

⚠ ВНИМАНИЕ!

- Если сливной шланг установлен с изгибом, его внутренняя часть может замерзнуть.

Проверка на замерзание

- Если после открытия пробки сливного шланга вода не выливается, проверьте сливной блок.

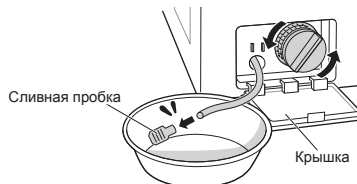

- Включите электропитание, выберите программу стирки и нажмите кнопку **Пуск/Пауза**.

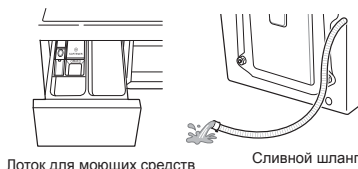

- Если в процессе работы машины на дисплее отображаются буквы 'FF', проверьте блок подачи и слива воды (в некоторых моделях не предусмотрена функция сигнализации о замерзании).

ПРИМЕЧАНИЕ

- Убедитесь, что при полоскании вода поступает в лоток для моющего средства при полоскании и сливается через шланг при отжиме.

Действия при замерзании

- Убедитесь в том, что барабан пуст, налейте воду температурой 50–60 °С до уровня резиновой детали внутри него, закройте дверцу и подождите 1–2 часа.

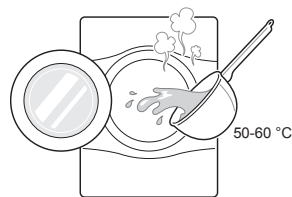

⚠ ВНИМАНИЕ!

- Если сливной шланг установлен с изгибом, его внутренняя часть может замерзнуть.
- Откройте крышку обслуживания и выньте из шланга пробку, чтобы слить остатки воды.

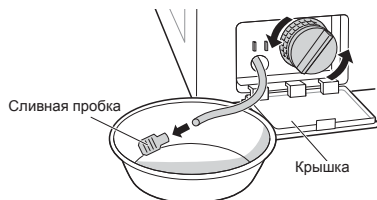

ПРИМЕЧАНИЕ

- Если вода не сливается, значит, лед растаял не до конца. Подождите еще.

- Когда из барабана выльется вся вода, закройте пробку сливного шланга, используемого для слива остатков воды, выберите программу стирки и нажмите кнопку **Пуск/Пауза**.

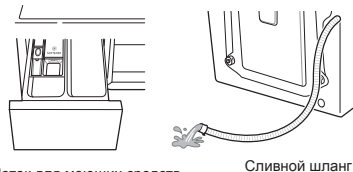

ПРИМЕЧАНИЕ

- Убедитесь, что при полоскании вода поступает в лоток для моющего средства при полоскании и сливается через шланг при отжиме.
- Если возникнут проблемы с подачей воды, сделайте следующее.
 - Закройте кран, разморозьте его, а также оба места подключения впускного шланга, обернув их куском ткани, смоченным в горячей воде.
 - Отсоедините впускной шланг и погрузите его в воду температурой не выше 50–60 °С.



- Ваша стиральная машина снабжена автоматической системой мониторинга ошибок, которая находит и диагностирует проблемы на раннем этапе. Если машина плохо работает или не работает совсем, перед обращением в сервис-центр нужно проверить следующее.

Диагностика неисправностей





Признаки	Возможная причина	Способ устранения
Стук и лязг	Возможно, в барабан и насос попали посторонние предметы, например, монеты или булавки.	<ul style="list-style-type: none"> • Проверьте все карманы и убедитесь, что там ничего нет. Такие предметы, как скрепки, спички, ручки, монеты и ключи, могут повредить стиральную машину и одежду. • В целях предотвращения воздействия этих предметов на одежду закройте молнии и крючки и завяжите завязки.
Стук	При стирке большого количества белья может возникнуть стук. Как правило, это нормально.	<ul style="list-style-type: none"> • Если звук не исчезает, возможно, стиральная машина разбалансирована. Остановите ее и перераспределите белье.
Вибрирующий шум	Все ли транспортировочные болты и опоры сняты?	<ul style="list-style-type: none"> • Если болты не сняты при установке, см. инструкцию в руководстве по монтажу.
	Все ножки прочно стоят на поверхности?	<ul style="list-style-type: none"> • Выровняйте стиральную машину и затяните гайки в направлении основания устройства.
Утечка воды	Ослабление соединений шланга подачи воды или сливного шланга на кране или стиральной машине.	<ul style="list-style-type: none"> • Проверьте и затяните соединения.
	Сливные трубы засорены.	<ul style="list-style-type: none"> • Очистите сливную трубу. При необходимости вызовите сантехника.
Слишком много пены	При избыточном количестве или неправильном выборе моющего средства возможно появление избытка пены и утечки воды.	<ul style="list-style-type: none"> • Убедитесь, что используется рекомендованное производителем количество моющего средства.























Признаки	Возможная причина	Способ устранения
Вода не поступает в машину или поступает медленно	Недостаточный напор воды.	<ul style="list-style-type: none"> • Попробуйте подключиться к другому крану.
	Кран подачи воды не полностью открыт.	<ul style="list-style-type: none"> • Полностью откройте кран.
	Шланг (-и) подачи воды изогнуты.	<ul style="list-style-type: none"> • Выпрямите шланг.
	Фильтр шланга (-ов) подачи воды засорен.	<ul style="list-style-type: none"> • Проверьте фильтр шланга подачи воды.
Вода не сливается из стиральной машины, или сливается медленно	Сливной шланг изогнут или засорен.	<ul style="list-style-type: none"> • Очистите и выпрямите шланг.
	Сливной фильтр засорен.	<ul style="list-style-type: none"> • Очистите сливной фильтр.
Стиральная машина не включается	Возможно, шнур питания не вставлен или соединение ослабло.	<ul style="list-style-type: none"> • Убедитесь, что штекер плотно вставлен в розетку.
	Перегорел внутренний переключатель, сработал размыкатель цепи или прекращена подача питания.	<ul style="list-style-type: none"> • Включите автоматический прерыватель или замените предохранитель. Не используйте предохранитель большего номинала. Если проблема в перегрузке сети, нужно пригласить квалифицированного электрика.
	Кран подачи воды не открыт.	<ul style="list-style-type: none"> • Откройте кран.
Барабан машины не вращается	Убедитесь, что дверца плотно закрыта.	<ul style="list-style-type: none"> • Закройте дверцу и нажмите кнопку Пуск/Пауза. После нажатия кнопки Пуск/Пауза барабан может начать вращаться через несколько секунд. Дверца должна заблокироваться до того, как барабан начнет вращаться. Добавьте 1 или 2 похожие вещи, чтобы сбалансировать нагрузку. Перераспределите нагрузку, чтобы барабан нормально вращался.

Признаки	Возможная причина	Способ устранения
Дверца не открывается	После включения машины дверцу нельзя будет открыть по соображениям безопасности.	<ul style="list-style-type: none"> Проверьте, горит ли подсветка значка блокировки дверцы Door Lock. Когда подсветка значка блокировки дверцы Door Lock погаснет, дверцу можно безопасно открыть.
Увеличение времени стирки	При обнаружении дисбаланса или выполнении программы удаления пятен время стирки увеличивается.	<ul style="list-style-type: none"> Это нормальное явление. Оставшееся время выполнения, отображаемое на дисплее, является всего лишь расчетным значением. Фактическое время может отличаться.
Переполнение кондиционером для ткани	При избыточном добавлении кондиционера для ткани, вода из машины может выливаться наружу.	<ul style="list-style-type: none"> Выберите нужное количество, следуя рекомендациям по использованию. Уровень не должен быть выше максимальной отметки.
Кондиционеры подаются слишком рано	Слишком большое количество умягчителя может вызвать преждевременный выброс воды.	<ul style="list-style-type: none"> Следуйте рекомендациям производителя моющего средства. Медленно закройте раздаточный лоток. Не открывайте его во время стирки.
Кнопки могут не работать должным образом.	Кнопку не видно, когда дверца открыта.	<ul style="list-style-type: none"> Закройте дверцу и нажмите ее еще раз.
Неполадки при сушке	Проверьте кран подачи воды.	<ul style="list-style-type: none"> Не кладите слишком много белья. Убедитесь, что слив работает нормально, чтобы с белья стекало достаточно воды. Белья слишком мало для правильного переворачивания. Добавьте несколько полотенец. Закройте кран подачи воды.

Признаки	Возможная причина	Способ устранения
Запах	Этот запах обусловлен наличием резины, прикрепленной к стиральной машине.	<ul style="list-style-type: none"> • Это нормальный запах новой резины и исчезнет после того, как машина будет запущена несколько раз.
	Если резиновый уплотнитель регулярно не очищать, то могут появиться запахи от плесени или посторонних веществ, остающихся внутри резинового уплотнителя.	<ul style="list-style-type: none"> • Обязательно регулярно очищайте прокладку и уплотнение дверцы, а также проверьте, не осталось ли мелких предметов за уплотнением дверцы после опустошения стиральной машины.
	Запахи могут возникнуть, если инородные вещества остаются в фильтре сливного насоса.	<ul style="list-style-type: none"> • Обязательно регулярно очищайте фильтр дренажного насоса.
	Запахи могут возникнуть, если дренажный шланг установлен неправильно, вызывая сифонирование (вода течет обратно в стиральную машину).	<ul style="list-style-type: none"> • При установке сливного шланга, убедитесь, что он не перекрутится и не будет заблокирован.
	При использовании функции сушки запахи могут возникать из-за пуха и других предметов одежды, прилипающих к нагревателю. (Только для модели Сушилка)	<ul style="list-style-type: none"> • Это не является неполадкой.
	Определенный запах может происходить от сушки влажной одежды с горячим воздухом. (Только для модели Сушилка)	<ul style="list-style-type: none"> • Запах исчезнет через некоторое время.

Сообщения об ошибке

Признаки	Возможная причина	Способ устранения
 	Недостаточный напор воды в этом месте.	<ul style="list-style-type: none"> • Попробуйте подключиться к другому крану.
	Краны подачи воды не полностью открыты.	<ul style="list-style-type: none"> • Полностью откройте кран.
	Шланг (-и) подачи воды изогнуты.	<ul style="list-style-type: none"> • Выпрямите шланг(и).
	Фильтр шланга (-ов) подачи воды засорен.	<ul style="list-style-type: none"> • Проверьте фильтр шланга подачи воды.
	<p>При возникновении утечки в шланге подачи воды с функцией защиты от утечек aqua stop индикатор A станет красным.</p>  <p>Возможны изменения в зависимости от модели.</p>	<ul style="list-style-type: none"> • Используйте шланг подачи воды с функцией защиты от утечек aqua stop.
 	Слишком мало белья.	<ul style="list-style-type: none"> • Добавьте 1 или 2 похожие вещи, чтобы сбалансировать нагрузку.
	Белье неравномерно уложено.	<ul style="list-style-type: none"> • Добавьте 1 или 2 похожие вещи, чтобы сбалансировать нагрузку.
	Машина снабжена системой обнаружения и коррекции дисбаланса. Если в барабане одна тяжелая вещь (например, коврик для ванной, халат и т. д.), система может прекратить или совсем отключить отжим.	<ul style="list-style-type: none"> • Перераспределите нагрузку, чтобы барабан нормально вращался.
	Если в конце цикла белье все еще слишком влажное, добавьте более мелкие вещи, чтобы сбалансировать нагрузку, и повторите отжим.	<ul style="list-style-type: none"> • Перераспределите нагрузку, чтобы барабан нормально вращался.

Признаки	Возможная причина	Способ устранения
 	Сливной шланг изогнут или засорен.	<ul style="list-style-type: none"> Очистите и выпрямите шланг.
	Сливной фильтр засорен.	<ul style="list-style-type: none"> Очистите сливной фильтр.
   	Убедитесь, что дверца открыта.	<ul style="list-style-type: none"> Закройте дверцу до конца. Если <i>dE</i>, <i>dE1</i>, <i>dE2</i> и <i>dE4</i> не сбрасываются, обратитесь в сервисную службу.
 	Неисправность датчика дверцы.	
 	Ошибка управления.	<ul style="list-style-type: none"> Выньте вилку из розетки и вызовите мастера.
 	Вода переливается из-за неполадки клапана.	<ul style="list-style-type: none"> Закройте кран. Выньте вилку из розетки. Позвоните в отдел обслуживания.
 	Неисправность датчика уровня воды.	<ul style="list-style-type: none"> Закройте кран. Выньте вилку из розетки. Позвоните в отдел обслуживания.
 	Перегрузка двигателя.	<ul style="list-style-type: none"> Оставьте стиральную машину на 30 минут, чтобы двигатель остыл, а затем перезапустите цикл.
 	Повторяющаяся утечка воды.	<ul style="list-style-type: none"> Позвоните в отдел обслуживания.
 	Произошло замерзание шланга подачи воды/сливного шланга или сливного насоса?	<ul style="list-style-type: none"> Залить теплую воду в барабан и разморозить сливной шланг и сливной насос. Смочить полотенце в теплой воде и обернуть им шланг подачи воды.
 	Белье не сушится.	<ul style="list-style-type: none"> Позвоните в отдел обслуживания.

НАСТОЯЩАЯ ОГРАНИЧЕННАЯ ГАРАНТИЯ НЕ РАСПРОСТРАНЯЕТСЯ НА СЛЕДУЮЩИЕ СЛУЧАИ

- Выезд для доставки, вывоза, установки или ремонта изделия; инструктаж покупателя относительно эксплуатации изделия; ремонт или замена предохранителей, модификация проводки или трубопроводов, устранение последствий несанкционированного ремонта/установки.
- Отключение изделия при отказе или перебоях питания или неадекватной работе электросети.
- Повреждение из-за утечки или порчи водопроводных труб, замерзания труб, засорения линий слива, недостатка или прекращения подачи воды или недостатка воздуха.
- Повреждение из-за использования изделия в вызывающей коррозию среде или не в соответствии с указаниями, приведенными в руководстве пользователя.
- Повреждение изделия вследствие несчастных случаев, урона, нанесенного насекомыми или вредителями, удара молнии, урагана, пожара, наводнения или иных стихийных бедствий.
- Повреждение или поломка вследствие несанкционированного изменения конструкции или использования не по назначению, утечка воды в результате неправильной установки машины.
- Повреждение или отказ из-за неверных характеристик тока и напряжения, параметров трубопровода, коммерческого или промышленного применения или использования принадлежностей, узлов и чистящих средств, не рекомендованных компанией LG.
- Повреждение при перевозке и перемещении, включая царапины, сколы, задиры и (или) другие дефекты отделки изделия, если они не связаны с дефектами материала и изготовления.
- Повреждения или отсутствие деталей в любых выставочных, неупакованных, проданных со скидкой или восстановленных изделиях.
- Изделия со снятыми, измененными или нечитаемыми оригинальными серийными номерами. Для проверки гарантии необходим номер модели и серийный номер, а также оригинал чека.
- Рост расходов на коммунальные услуги.
- Ремонт изделия, используемого не в обычных домашних целях или не в соответствии с инструкциями из руководства пользователя.
- Расходы на вывоз изделия из дома для ремонта.
- Снятие и повторная установка изделия, находящегося в недоступном месте или установленного не в соответствии с опубликованными руководствами по монтажу, включая руководства по эксплуатации и установке, предоставляемые компанией LG.
- Повреждения из-за неправильного использования, грубого обращения, неправильной установки, ненадлежащего ремонта или обслуживания. В категорию неправильного ремонта входит использование деталей, не рекомендованных или не одобренных компанией LG.

Необычная вибрация или шум, связанные с неснятыми транспортировочными болтами или опорами.

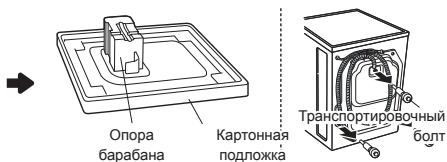

Снимите транспортировочные болты и опоры.

Утечка из-за грязи (волос, ниток) на прокладке и стекле в дверце.

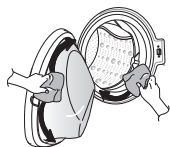

Очистите прокладку и стекло дверцы.

Неработающий из-за засорения фильтра насоса слив.

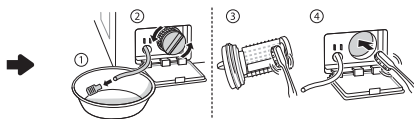

Очистите фильтр насоса.

Вода не подается, поскольку фильтры клапана впуска воды засорены или шланги подачи воды перекручены.



Очистите фильтр клапана впуска воды или переустановите шланги подачи воды.

Вода не выходит из-за избытка моющего средства.



Очистите раздаточный лоток моющего средства.

Горячее или теплое белье после завершения программы стирки из-за подключения шлангов подачи воды в обратном порядке.

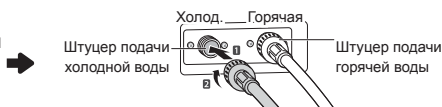

Подключите шланги подачи воды правильно.

Вода не поступает, поскольку кран закрыт.



Откройте кран.

Утечка из-за неправильной установки или засорения сливного шланга.

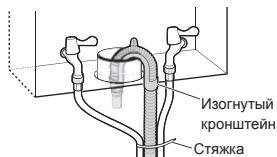

Повторно подключите сливной шланг.

Утечка из-за неправильной установки шланга подачи воды или использования шлангов подачи воды других марок.

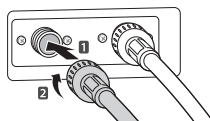

Переустановите шланг подачи воды.

Отключение питания из-за выпавшей вилки питания или неисправной электрической розетки.

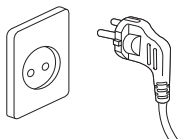

Повторно подключите шнур питания или замените розетку.

Выезд для доставки, вывоза, установки изделия или инструктажа покупателя по поводу эксплуатации. Демонтаж и повторный монтаж изделия.

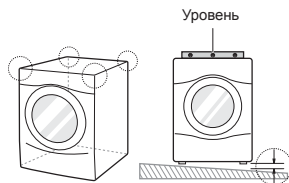

Гарантия распространяется только на дефекты изготовления. Гарантия не распространяется на ремонт после неправильной установки.

Неправильная установка винтов может привести к повышенной вибрации (только модель с основанием).

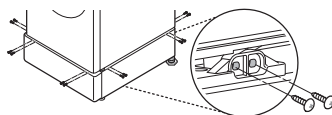

Установите по 4 винта на каждом из углов (всего 16 винтов).

Звук гидравлического удара при заполнении машины водой.

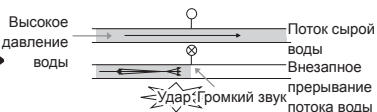

Отрегулируйте давление воды, прикрыв водяной клапан или кран.

Для заметок

Для заметок



Дата изготовления указана на этикетке, расположенной за дверцей стиральной машины над барабаном. Формат даты: мм/гггг

Информацию по сертификации наших приборов, данные о номере сертификата и сроке его действия, Вы можете получить в Службе поддержки клиентов LG по бесплатным телефонам, указанным на этикетке, расположенной на верхней крышке стиральной машины.



ПАЙДАЛАНУШЫ
НҰСҚАУЛЫҒЫ
**КІР ЖУУ
МАШИНАСЫ**



Орнатуды бастау алдында осы нұсқауларды мұқият оқыңыз. Бұл орнатуды жеңілдетеді және өнімнің дұрыс және қауіпсіз орнатылуын қамтамасыз етеді. Орнатқаннан кейін болашақта пайдалану үшін бұл нұсқауларды өнімнің жанына қойыңыз.

KK KAZAKH

FH6G1BCH(0-9)N



MFL69475568
Rev.00_042917

www.lg.com

Copyright © 2017 LG Electronics Inc. All Rights Reserved

МАЗМҰНЫ

Бұл нұсқаулықта сатып алған үлгіден өзгеше кескіндер немесе мазмұн болуы мүмкін.

Бұл нұсқаулықты өндіруші түзете алады.

ҚАУІПСІЗДІК НҰСҚАУЛАРЫ	4
Маңызды қауіпсіздік нұсқаулары	4
ОРНАТУ	10
Бөлшектер	10
Аксессуарлар	10
Техникалық сипаттамалар	11
Орнату орнының қажеттіліктері	12
Қораптан шығару және тасымалдау бұрандаларын алып тастау	13
Сырғанауға қарсы қабаттар (қосымша).....	14
Ағаш едендер (аралық қабаттар)	14
Құрылғының деңгейін туралау	15
Су беру шлангісін қосу.....	15
Ағызу шлангісін орнату.....	18
ПАЙДАЛАНУ	19
Кір жуу машинасын пайдалану	19
Жуылатын нәрселерді сұрыптау.....	20
Тазалау өнімдерін қосу	21
Басқару панелі	23
Бағдарлама кестесі.....	24
Опция бағдарламасы.....	29
Сушка (Кептіру) ()	33

СМАРТ ФУНКЦИЯЛАРЫ	35
Smart ThinQ қолданбасын пайдалану	35
Smart Diagnosis™ функциясын пайдалану	37
ҚЫЗМЕТ КӨРСЕТУ	38
Кір жуу машинаңызды тазалау	38
Су қабылдау сүзгісін тазалау	38
Сусіңгіш сорғы сүзгісін тазалау	39
Мөлшерлеуіш тартпасын тазалау.....	40
Очистка барабана (Науа тазалау) (қосымша)	40
Қыс мезгілінде қату туралы сақтық шарасы	41
АҚАУЛАРДЫ ЖОЮ	43
Талдау ақаулары.....	43
Қате хабарлары.....	47
КЕПІЛДІК	49

Қауіпсіздік нұсқаулары өнімді қауіпті тудыра отырып пайдалану және дұрыс пайдаланбау салдарынан болатын қауіптер мен зақымдардың алдын алуға арналған. Нұсқаулар төменде сипатталғандай «АБАЙЛАҢЫЗ» және «ЕСКЕРТУ» болып бөлінеді.

⚠ Бұл таңба қауіп тудыратын жағдайлар мен жұмысты анықтау үшін көрсетіледі. Осындай таңбасы бар бөлімді мұқият оқып шығыңыз және қауіптің алдын алу үшін нұсқауларды орындаңыз.

⚠ АБАЙЛАҢЫЗ

Бұл нұсқаулар орындалмаған жағдайда ауыр жарақатқа немесе өлімге әкелуі мүмкін екенін білдіреді.

⚠ ЕСКЕРТУ

Бұл нұсқаулар орындалмаған жағдайда өнімнің аз деңгейде зақымдалуы мен бұзылуын білдіреді.

Маңызды қауіпсіздік нұсқаулары

⚠ АБАЙЛАҢЫЗ

Құрылғыны пайдаланған кезде жарылу, өрт, өлім, ток соғу, зақымдау немесе адамды күйдіру қаупінің алдын алу үшін мыналарды қоса негізгі қауіпсіздік шараларын қолданыңыз:

Үйдегі балалар

Бұл құрылғы физикалық мүмкіндігі мен ақыл-есі шектеулі немесе құрылғыға қатысты тәжірибесі мен білімі аз адамдарды (балаларды қоса) олардың қауіпсіздігіне жауапты адам қадағаламаған кезде немесе құрылғыны пайдалануға қатысты нұсқаулар берілмеген кезде пайдалануға арналмаған. Балалардың құрылғымен ойнамауы қадағалануы қажет.

Еуропада пайдалану:

Құрылғыны 8 жастан жоғары жастағы балалар мен физикалық мүмкіндігі мен ақыл-есі шектеулі және құрылғыға қатысты тәжірибесі мен білімі аз адамдар құрылғыны қауіпсіз қолдануға қатысты қадағалау мен нұсқаулар берілген кезде пайдаланады. Балалар құрылғымен ойнамауы керек. Тазалау мен пайдаланушы көрсететін қызметті балалар қадағалаусыз жасамауы керек.

Үнемі бақылауда болмаса, 3 жастан кіші балаларды жақындатпаңыз.

Орнату

- Зақымдалған болса немесе зақымдалған сым не аша сияқты бөлшектері жетіспесе не сынған болса, ешқашан құрылғыны пайдаланбаңыз.
- Бұл құрылғыны екі немесе одан көп адам абайлап көтеріп тасымалдауы қажет.
- Құрылғыны ылғал және шаң жерге орнатпаңыз. Құрылғыны кез келген сыртқы аймаққа, тікелей күн көзі, жел немесе жауын сияқты ауа райы жағдайларына ұшырайтын немесе нөлден төмен температуралы аймаққа орнатпаңыз немесе сақтауға қоймаңыз.
- Бөлінудің алдын алу үшін ағызу шлангісін бекем буыңыз.
- Қуат сымы зақымдалған немесе розетканың тесігі босап қалған болса, қуат сымын пайдаланбаңыз және өкілетті қызмет көрсету орталығымен байланысыңыз.
- Осы құрылғымен бірнеше розетканы, сондай-ақ кеңейтілген қуат кабелін немесе адаптерді жалғамаңыз.

- Бұл құрылғы есігінің толық ашылуына кедергі келтіретіндей құлыпталатын, сырғымалы есіктің немесе құрылғыға қарама-қарсы жағында ілмегі бар есіктің артына орнатылмауы тиіс.
- Бұл аспап жерге тұйықталуы керек. Ақаулық не апаттық жағдайында жерге тұйықтау электр тогы үшін ең аз қарсылық желісін қамтамасыз ету арқылы электр тогының соғу қаупін азайтады.
- Бұл құрылғы жабдықты жерге тұйықтау өткізгішіне ие қуат сымымен және жерге тұйықтау ашасымен жабдықталған. Қуат ашасы барлық жергілікті кодтар мен реттеулерге сәйкес және жерге тұйықталған тиісті розеткаға жалғануы керек.
- Жабдықты жерге тұйықтау өткізгішін қате жалғау электр тогының соғу қаупіне себеп болуы мүмкін. Құрылғының жерге дұрыс тұйықталғанына сенімді болмасаңыз, білікті электрші немесе қызмет көрсету қызметкерімен тексеріңіз.
- Құрылғымен берілетін қуат ашасын өзгертпеңіз. Ол ашаға сәйкес келмесе, білікті электршінің көмегімен тиісті розетканы орнатыңыз.

Пайдалану

- Қандай да бір панельдерді бөлмеңіз немесе құрылғыны бөлшектемеңіз. Құрылғыны басқару мақсатында басқару панеліне ешқандай үшкір заттарды қолданбаңыз.
- Құрылғының қандай да бір бөлшегін жөндемеңіз немесе ауыстырмаңыз. Егер осы пайдаланушы нұсқаулығында көрсетілмесе, барлық жөндеу және қызмет көрсету әрекеттерін білікті қызмет көрсету қызметкері орындауы қажет. Тек өкілетті зауыттық бөлшектерді пайдаланыңыз.

- Үй жануарлары сияқты жануарларды құрылғының ішіне салмаңыз.
- Құрылғының астындағы айналасындағы аймаққа мамық, қағаз, шүберек, химикаттар т.б. сияқты жанғыш заттарды жақындатпаңыз.
- Бұл құрылғының есігін ашық қалдырмаңыз. Балалар есігіне асылып не ішіне өрмелеп кіріп, зақымдауы не жарақатқа себеп болуы мүмкін.
- Құрылғымен берілетін жаңа шлангіні немесе шлангілер жинағын пайдаланыңыз. Ескі шлангілерді қайта пайдалану судың ағуына, одан әрі мүліктің бұзылуына әкелуі мүмкін.
- Жанғыш не жарылғыш заттармен (балауыздар, балауыз еріткіштері, май, бояу, бензин, майсыздандырғыш, құрғақ тазалау еріткіштері, керосин, бензин, дақ кетіргіш, скипидар, өсімдік майы, аспаздық майы, ацетон, спирт, т.б. сияқты) тазаланған, жуылған, малынған немесе шашыраған бұйымдарды салмаңыз, жумаңыз не кептірмеңіз. Қате пайдалану өртке не жарылысқа себеп болуы мүмкін.
- Жұмыс істеп тұрғанда құрылғыны ұстамаңыз. Барабанның толықтай тоқтауын күтіңіз.
- Су аққан жағдайда, ток көзінен ажыратып, LG Electronics тұтынушыларды қолдау орталығына хабарласыңыз.
- Аспаптың есігі ашық болғанда есікті төмен қарай қатты баспаңыз.
- Жоғары температуралы бағдарлама барысында есікті ұстамаңыз.
- Жанғыш газ бен жанғыш заттарды (бензин, жанармай, сұйылтқыш, мұнай, спирт т.б.) құрылғының қасында пайдаланбаңыз.
- Қыс мезгілінде су ағызу шлангісі не кіріс шлангісі қатып қалса, оны тек еріткеннен кейін пайдаланыңыз.
- Барлық жуу құралдарына, жұмсартқыштарға және ағартқыштарға балаларды жақындатпаңыз.

- Ашаны немесе құрылғыны басқару бөліктерін ылғал қолдармен ұстамаңыз.
- Қуат сымын артық бүкпеңіз не оған ауыр зат қоймаңыз.
- Осы машинада киімдерді немесе төсек жаймаларынан басқа, кілемдерді, алашаларды, аяқ киімдерді немесе үй жануарларының жабындарын не қандай да бір басқа заттарды жумаңыз.
- Бұл құрылғы тек үй жағдайындағы тұрмыстық мақсаттарға ғана пайдаланылуы тиіс және мобильді қолданбаларда пайдаланылмауы қажет.
- Егер газ (изобутан, пропан, табиғи газ, т.б.) шығып жатса, құрылғыны немесе қуат ашасын ұстамаңыз және бөлмені дереу желдетіңіз.

Кептіргішті пайдалану бойынша техникалық қауіпсіздік

- Машинада жуылмаған бұйымдарды кептірмеңіз.
- Аспаздық майы, өсімдік майы, ацетон, спирт, бензин, керосин, дақ кетіргіштер, терпентин, балауыз және балауыз кетіргіштер сияқты заттармен кірлеген бұйымдар машинада кептіруден бұрын қосымша мөлшердегі жуғыш құрал салынып, ыстық суда жуылуы керек.
- Барлық элементтер жойылып, ыстық таралмайынша кептіру циклінің аяқталуынан бұрын машинаны тоқтатпаңыз.
- Кеуекті резеңке (латекс ысқыш), душ теплектері, су өткізбейтін тоқыма өнімдері, артқы жағы резеңке бұйымдар және киімдер немесе кеуекті резеңке төсемдерімен толтырылған жастықшалар сияқты бұйымдар осы машинада кептірілмеуі керек.
- Мата жұмсартқыштар немесе соған ұқсас өнімдер мата жұмсартқыш нұсқауларына сәйкес пайдаланылуы тиіс.
- Оттық және сіріңке сияқты барлық нәрселерді қалталардан алып тастаңыз.
- Тазалау үшін өндірістік химикаттар пайдаланылса, машинаның пайдаланылмауы керек.

Қызмет көрсету

- Кез келген ылғалды және шаңды толығымен кетірген соң, розетка саңылауына қуат ашасын қауіпсіз етіп жалғаңыз.
- Құрылғыны тазалаудың алдында, құрылғыны қуат көзінен ажыратыңыз. Басқару параметрлерін ӨШІРУЛІ күйіне немесе дайын күйіне орнатсаңыз, бұл құрылғыны қуат көзінен ажыратпайды.
- Оны тазалау үшін құрылғының ішіне не сыртына су бүркімеңіз.
- Құрылғыны токтан ешқашан қуат кабелінен тартып ажыратпаңыз. Өрқашан қуат ашасын мықтап ұстап, розеткадан тіке тартып алыңыз.

Тастау

- Ескі құралды жоюдан бұрын ашаны шығарып алыңыз. Қате пайдаланудың алдын алу үшін аспаптың артындағы кабельді кесіп тастаңыз.
- Барлық бума материалдарын (мысалы, пластик қалталар мен пенопласт) балалардан алысқа тастаңыз. Бума материалдары тұншықтыруы мүмкін.
- Ішіне қамалып қалатын балаларға немесе кішкентай жануарларға төнетін қауіпті болдырмау үшін, осы құрылғыны утилизациялау немесе тастау алдында есікті алып тастаңыз.

Бөлшектер

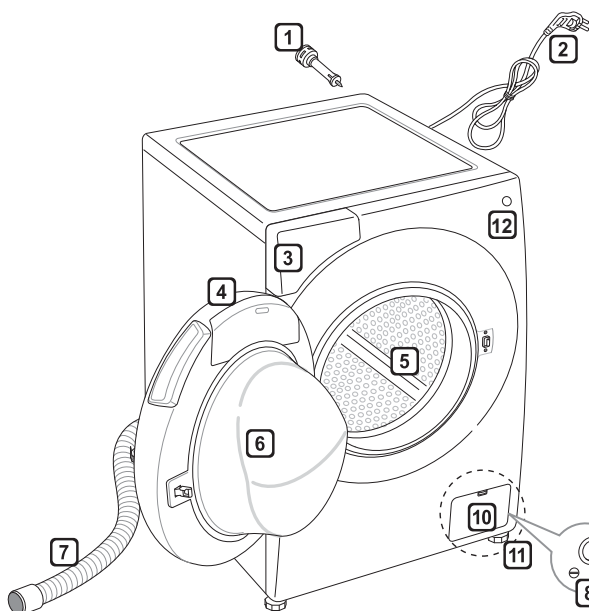

- 1 Тасымалдау бұрандалары
- 2 Қуат ашасы
- 3 Тартпа
- 4 Басқару панелі
- 5 Барабан
- 6 Есік
- 7 Ағызу шлангісі
- 8 Ағызу тығыны
- 9 Ағызу сорғысының сүзгісі
- 10 Қақпақ (өнімге байланысты әр жерде орналасуы мүмкін)
- 11 Реттелмелі тіреуіштер
- 12 Қуат түймесі

Аксессуарлар

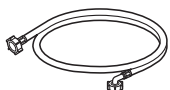

Салқын су беру шлангісі (1 ЕА) (Опция: Ыстық (1 ЕА))



Сомын кілті



Тасымалдау бұрандасының саңылауларын жабуға арналған қақпақтар (қосымша)



Сырғанауға қарсы қабаттар (2 ЕА) (қосымша)



Ағызу шлангісін бекітуге арналған шынтақ кронштейні (қосымша)



Тұтқа скобасы (қосымша)

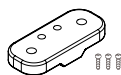

Қаттау ұстағышы, Бұрандалар (3 ЕА) (қосымша)*

- * : Осы керек-жарақтарды болашақта пайдалану үшін сақтап қойыңыз. Осы керек-жарақтар шағын жуғышпен қабаттасу үшін пайдаланылады. Орнату үшін шағын жуғыштың пайдаланушы нұсқаулығын қараңыз.

Техникалық сипаттамалар

Моделі	FN6G1BCN(0-9)N
Сыйымдылығы	12 кг (кір жуу)/8 кг (кептіру)
Электр қуаты	220 - 240 В~, 50 Гц
Өлшемі	600 мм (Е) x 610 мм (Т) x 850 мм (Б)
Салмақ	76 кг
Рұқсат етілген су қысымы	0,1 - 1,0 МПа (1,0 - 10,0 кг/см ²)

- Өнім сапасын жақсарту үшін көрінісі мен техникалық сипаттамалары ескертусіз өзгеруі мүмкін.
- Су көзіне қосу үшін кері ағынға ешқандай қосымша қорғаудың қажеті жоқ.
- **A** (более подробная информация приведена на этикетке «Энергетической эффективности» на корпусе стиральной машины)

Орнату орнының қажеттіліктері

Орын

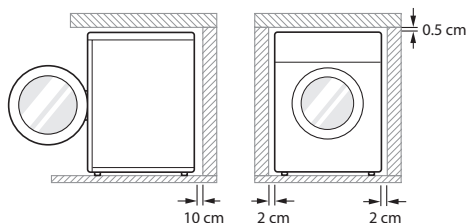

Еден деңгейі : Бүкіл құрылғының астындағы рұқсат етілетін еңіс – 1°.

Розетка : Құрылғы орналасуының екі жағынан 1 метр аралықта болуы керек.

• Розеткаға бір аспаптан артық жалғамаңыз.

Қосымша саңылау : Қабырғаға – 10 см: арты –2 см: оң және сол жағы.

• Құрылғының үстіне ешқашан кір жуу өнімдерін қоймаңыз не сақтамаңыз. Бұл өнімдер бетін не басқару элементтерін зақымдауы мүмкін.

⚠ АБАЙЛАҢЫЗ

• Аша барлық жергілікті кодтар мен реттеулерге сәйкес дұрыс орнатылған және жерге тұйықталған тиісті розеткаға жалғануы керек.

Орналастыру

- Құрылғы тегіс қатты еденге орнатыңыз.
- Құрылғының айналасындағы ауа айналысына кілем, алаша т.б. кедергі болмайтынын тексеріңіз.
- Құрылғының астындағы еденнің ойлы-қырлы жерлерін ағаш бөліктерін, картондарды немесе ұқсас материалдарды қойып, тегістеменіз.

• Құрылғыны газ плитасының немесе қаптал тарапы алюминий жұқалтырмен қапталған көмір жағатын оқшаулағышына (85x60 см) жақын орналастыруға тура келсе, екі құрылғының арасына асуі плитасын не пеш қойыңыз.

• Мұздау температурасына дейін жету ықтималы бар бөлмелерге құрылғыны орнатпаңыз. Қатып қалған шлангілер қысыммен жарылуы мүмкін. Электрондық басқару құралының сенімділігі мұз қату температураларында нашарлауы мүмкін.

• Құрылғы орнатылғанда, оның ақаулық жағдайында маманға оңай қолжетімді екендігін тексеріңіз.

• Құрылғыны орнатып, құрылғыны тұрақтандыру үшін берілген тасымалдау бұрандасының сомын кілті арқылы барлық төрт тіреуішін реттеңіз және құрылғының үстіңгі жағы мен асуі жұмыс бетінің арасында шамамен 5 мм саңылау қалдырыңыз

• Құрылғы қыс мезгілінде жеткізіліп, температура мұз қату деңгейінен төмен болса, құрылғыны пайдаланудан бұрын, оны бөлме температурасында бірнеше сағатқа қойыңыз.

⚠ АБАЙЛАҢЫЗ

• Бұл жабдық теңізде немесе тіркемелер, ұшақ т.б. сияқты жылжымалы орындарда пайдалануға арналмаған.

Электр қосылымы

- Ұзартқышты не қос адаптерді пайдаланбаңыз.
- Пайдаланғаннан кейін әрқашан құрылғының ашасын ажыратып, су жеткізуді өшіріңіз.
- Ток сымы реттеулеріне сәйкес құрылғыны жерге тұйықталған розеткаға қосыңыз.
- Құрылғыны аша оңай қолжетімді болатындай етіп орналастырыңыз.
- Құрылғыны жөндеу білікті маман тарапынан орындалуы керек. Тәжірибесіз адам орындаған жөндеу жұмысы жарақатқа немесе қауіпті ақаулыққа себеп болуы мүмкін. Жергілікті қызмет көрсету орталығыңызға хабарласыңыз.

Қораптан шығару және тасымалдау бұрандаларын алып тастау

1 Құрылғыны көбікті негізден көтеріңіз.

- Картон мен тасымалдау материалын алып тастағаннан кейін құрылғыны көбік негізден көтеріңіз. Науа тірегінің негізінен алып, құрылғының астында тығылып қалмайтындығын тексеріңіз.
- Картон негізді алып тастау үшін құрылғыны жатқызу керек болса, құрылғының қапталын қорғап, оны абайлап бүйірімен жатқызыңыз. Құрылғыны алдыңғы не артқы бетімен жатқызуға болмайды.

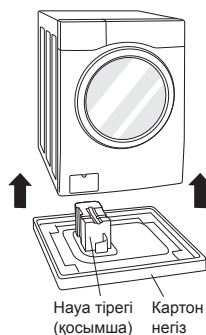

2 Болт қосылымдарын алып тастаңыз.

- Төменгі екі тасымалдау болттарынан бастап, барлық тасымалдау болттарын толығымен қатайту үшін оларды сағат тілімен айналдыра отырып сомын кілтін (беріледі) пайдаланыңыз. Болттарды тартып шығарып отырып, оларды айналдырып, алып тастаңыз.

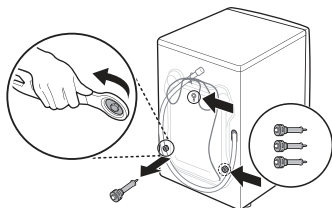

3 Ұя қақпақшаларын орнатыңыз.

- Керек-жарақтар жинағына қосылған немесе артқы жағына бекітілген саңылау қақпақтарының орнын анықтаңыз.

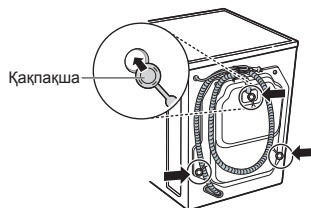

ЕСКЕРТПЕ

- Болт қосылымдарын болашақта пайдалану үшін сақтап қойыңыз. Ішкі компоненттерге зақым келуінің алдын алу үшін кір жуу машинасына тасымалдау болттарын орнатпай, оны тасымалдауға болмайды.
- Тасымалдау бұрандаларын және қысқыштарды алып тастамау қатты діріл мен шуыл тудырып, кір жуу машинасының қалпына келтіру мүмкіндігінсіз зақымдалуы мүмкін. Тасымалдау бұрандаларымен жұмыс күйінде іске қосылуына жол бермеу үшін сым тасымалдау бұрандасы арқылы кір жуу машинасының артқы бөлігіне бекітіледі.

Сырғанауға қарсы қабаттар (қосымша)

Егер құрылғыны тайғақ беткейге қойсаңыз, ол артық діріл әсерінен жылжуы мүмкін. Дұрыс емес орналастыру шу мен дірілдің әсерінен дұрыс емес жұмыс істеуге әкелуі мүмкін. Мұндай жағдай орын алғанда, сырғанауға қарсы қабаттарды тегістеуші аяқтардың астына орнатып, деңгейді реттеңіз.

- 1 Сырғанауға қарсы қабаттарды бекіту үшін еденді тазаланыз.
 - Бөгде заттар мен ылғалды кетіріп, тазалау үшін құрғақ шүберекті пайдаланыңыз. Егер ылғал сақталып қалса, сырғанауға қарсы қабаттар сырғанауы мүмкін.
- 2 Құрылғыны орнату орнына орналастырғаннан кейін деңгейді реттеңіз.
- 3 Еденге сырғанауға қарсы қабаттардың жабысқақ бетін еденге қойыңыз.

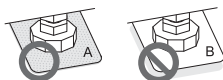
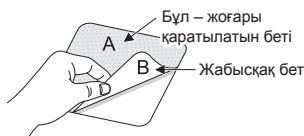

- 4 Құрылғының деңгейін тексеріңіз.
 - Құрылғы шайқалмайтынын тексеру үшін құрылғының жоғарғы жиектерін итеріп не шайқап көріңіз. Егер құрылғы шайқалса, құрылғының деңгейін қайта тураланыз.

Ағаш едендер (аралық қабаттар)

- Ағаш едендер әсіресе діріл әсеріне сезімтал болады.
- Дірілдің болуына жол бермеу үшін кемінде екі еден бағанына бұрандалармен бекітілген құрылғының әрбір аяғына кемінде 15 мм қалыңдықты резеңке қақпақтарды орналастыруды ұсынамыз.



- Егер мүмкін болса, құрылғыны едені әлдеқайда тұрақтырақ болатын бөлменің бір бұрышына орнатыңыз.
- Дірілді азайту үшін резеңке сақиналарды кигізіңіз.

ЕСКЕРТПЕ

- Кір жуу машинасын дұрыс орналастыру және тегіс етіп қою ұзақ, тұрақты және сенімді жұмыс істеуге мүмкіндік береді.
- Кір жуу машинасы 100 % көлденең орналасып, тік қалыпта тұруы керек.
- Жүктеме әсерінен оның бұрыштары әрі-бері «шайқалмауы» керек.
- Орнату беті сүртілген, еден мастикасынан және басқа да жағармайлардан таза болуы керек.
- Кір жуу машинасының аяқтарына су тимеуі керек. Әйтпесе бұл дірілді не шуды тудыруы мүмкін.
- Резеңке сақиналарды (б/№ 4620ER4002B) LG Қызмет көрсету орталығынан сатып алуға болады.

ЕСКЕРТПЕ

- Сырғанауға қарсы қабаттарды LG Қызмет көрсету орталығынан сатып алуға болады.

Құрылғының деңгейін туралау

Егер еден тегіс болмаса, реттелмелі аяқтарды қажетінше бұрыңыз (аяқ астына ағаш кесектерін т.б. тықпаңыз). Барлық төрт аяғы тұрақты екенін және еденге тіреліп тұрғанына көз жеткізіп, жабдықтың барынша тегіс қойылғанын тексеріңіз (Құрылыс деңгейін пайдаланыңыз).

- Құрылғының деңгейі тураланғаннан кейін контргайкаларды құрылғының негізіне қатайтып бекітіңіз. Барлық контргайкалар қатайтылуы керек.

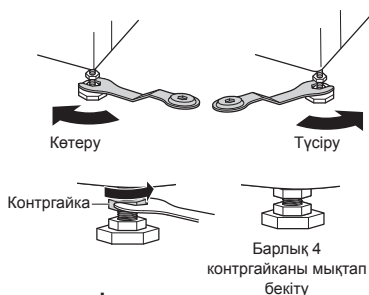

Диагональді тексеру

- Құрылғының үстіңгі бетінің жиектерін диагональді бағытта итергенде, құрылғы жоғары не төмен жылжытуға болмайды (екі бағытты да тексеріңіз). Егер құрылғының үстіңгі бетін диагональді бағытта итергенде, машина шайқалса, аяқтарын қайта тексеріңіз.

ЕСКЕРТПЕ

- Ағаш не аралық типті едендер артық діріл мен тұрақсыздықтың туындауына септігін тигізуі мүмкін.
- Егер кір жуу машинасы көтеріңкі жерге орнатылған болса, құлап кетуі қаупін жою үшін оны мықты бекіту керек.

Су беру шлангісін қосу

- Су қысымы 0,1 МПа және 1,0 МПа (1,0 - 10,0 кг/см²) арасында болуы керек.
- Беру шлангісін клапанға жалғаған кезде кертігін кетіруге не қисық бекітуге болмайды.
- Егер су қысымы 1,0 МПа-дан асатын болса, қысымды азайту құрылғысы орнатылуы керек.
- Шлангінің күйін мерзімді түрде тексеріп, қажет болса, ауыстырыңыз.

Су беру шлангісіндегі резеңке тығыздағышты тексеру

Су қабылдау шлангісімен бірге екі резеңке тығыздағыш беріледі. Олар судың ағып кетуін болдырмау үшін пайдаланылады. Кранға қосылымның мықты бекітілгеніне көз жеткізіңіз.

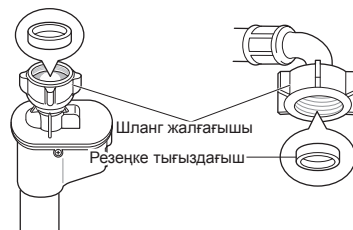
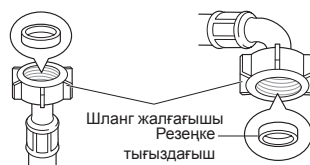

Шлангіні су кранына жалғау

Винт тәрізді шлангіні кертiгi бар кранға жалғау

Шланг жалғағышын су беру кранына бұраңыз.

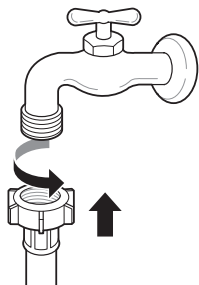

Винт тәрізді шлангіні кертiксiз кранға жалғау

1 Төрт бекіту бұрандасын босатыңыз.

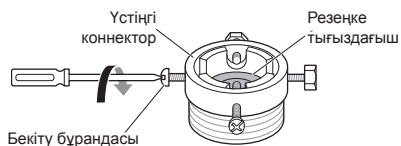

2 Кран адаптерге сәйкес келмейтіндей тым үлкен болса, шектегіш планканы алып тастаңыз.



3 Резеңке тығыздағыш су өткізбейтіндей қосылым жасағанша, адаптерді кранның ұшына итеріңіз. Төрт бекіту бұрандасын қатайтыңыз.

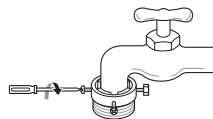

4 Шлангідегі резеңке тығыздауыш кранға толығымен сәйкес ендірілгенше, беру шлангісін тігінен итеріп, оны оңға қарай бұрау арқылы қатайтыңыз.

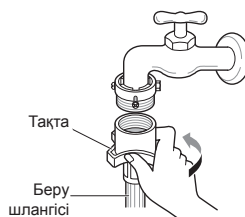

Бір рет қолданылатын шлангіні кертiксiз кранға жалғау

1 Адаптер шайбасын алып тастап, төрт бекіткіш бұранданы босатыңыз.

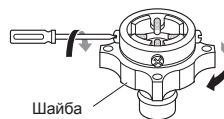

2 Кран адаптерге сәйкес келмейтіндей тым үлкен болса, шектегіш планканы алып тастаңыз.



- 3** Резеңке тығыздағыш су өткізбейтіндей қосылым жасағанша, адаптерді кранның ұшына итеріңіз. Төрт бекіту бұрандасын және адаптер шайбасын бекітіңіз.

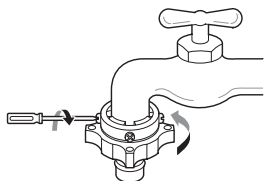

- 4** Жалғағыш ысырмасының тілін тартып, беру шлангісін адаптерге итеріп, қосқыш ысырмасы тілін босатыңыз. Адаптердің орнына құлыпталғанына көз жеткізіңіз.

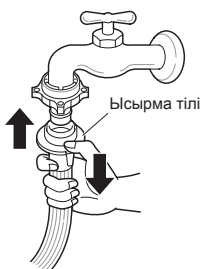

ЕСКЕРТПЕ

- Беру шлангісін су кранына жалғағаннан бұрын су жолдарындағы бөгде заттарды (лас, құм, жаңқалар және т.б.) шайып шығару үшін су кранын қосыңыз. Суды шелекке ағызыңыз және су температурасын тексеріңіз.

Шлангіні құрылғыға жалғау

Ыстық су желісін кір жуу машинасының артындағы ыстық су беру көзіне жалғаңыз. Салқын су желісін кір жуу машинасының артындағы салқын су беру көзіне жалғаңыз.

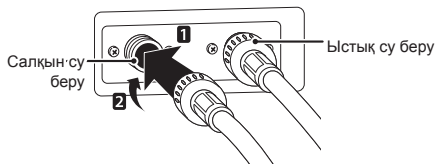

ЕСКЕРТПЕ

- Қосылымды аяқтағаннан кейін су шлангіден ақса, аталған қадамдарды қайталап шығыңыз. Су беру үшін ең қарапайым кранды пайдаланыңыз. Кран төртбұрышты не тым үлкен болған жағдайда, кранды адаптерге енгізбес бұрын шектегіш планканы алып тастаңыз.

Көлденең кранды пайдалану

Көлденең кран



Ұзартылған кран

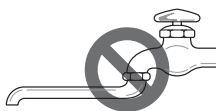

Төртбұрышты кран



Ағызу шлангісін орнату

- Суды ағызу шлангісі еденнен 100 см-ден жоғары орнатылмауы керек. Құрылғыдағы су ақпай қалуы не баяу ағуы мүмкін.
- Суды ағызу шлангісін дұрыс бекіту еденді судың ағуынан қорғайды.
- Егер суды ағызу шлангісі тым ұзын болса, оны құрылғыға қайта апармаңыз. Бұл қалыптыдан тыс шу тудырады.

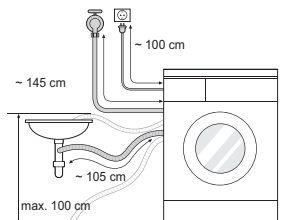

- Суды ағызу шлангісін кранға орнатқан кезде оны кертікпен мықты бекітіңіз.
- Суды ағызу шлангісін дұрыс бекіту еденді судың ағуынан қорғайды.

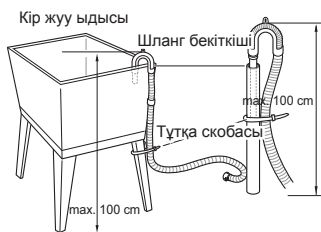
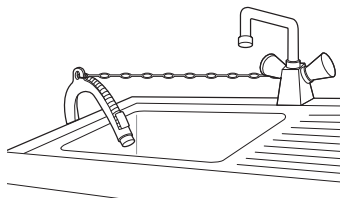

Кір жуу машинасын пайдалану

Бірінші рет жуудың алдында, жуу бағдарламасын таңдап, кір жуу машинасына киімсіз жууға мүмкіндік беріңіз. Бұл барабанды дайындау кезінде қалып қоюы мүмкін қалдықтардан және судан тазалайды.

1 Жуылатын нәрселерді сұрыптап, жүктеңіз.

- Жуылатын нәрселерді мата түріне, ластану деңгейіне, түсіне және жүктеу көлеміне қарай қажетінше сұрыптаңыз. Есігін ашып, жуылатын киімдерді кір жуу машинасына жүктеңіз.

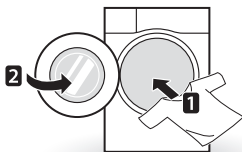

2 Тазалау өнімдерін және/немесе жуғыш құралдарды және жұмсартқыштарды қосыңыз.

- Жуғыш құралдарын жуғыш затты құю бөліміне қосыңыз. Қаласаңыз, ағартқыш немесе матаны жұмсартқышты сәйкес бөлімдерге құйыңыз.

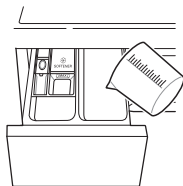

3 Кір жуу машинасын қосыңыз.

- Кір жуу машинасын қосу үшін **Қуат** түймесін басыңыз.

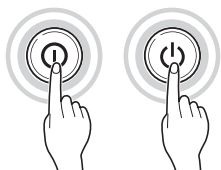

4 Қажетті жуу циклін таңдаңыз.

- Цикл түймесін қайталап басыңыз немесе қажетті цикл таңдалғанша, цикл таңдау тұтқасын бұраңыз.

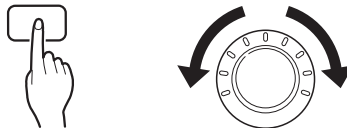

5 Циклді бастаңыз.

- Циклді бастау үшін **Бастау/Кідірту** түймесін басыңыз. Жүктеменің салмағын өлшеу үшін кір жуу машинасы сусыз қысқа уақытқа шайқайды. Егер **Бастау/Кідірту** түймесі 5 минут ішінде басылмаса, кір жуу машинасы өшіп, барлық параметрлер жоғалады.



6 Циклдің соңы.

- Цикл аяқталған кезде әуен дыбысы шығады. Қыртысталуын азайту үшін киімді кір жуу машинасынан дереу шығарыңыз. Киімді алып жатқан кезде тығыздағышта қыстырылып қалуы мүмкін кішкентай нәрселердің болмауын тексеріңіз.

ЕСКЕРТПЕ

- Есік ашық кезде, түйме анықталмайды. Есікті жапқан соң қайта басыңыз.

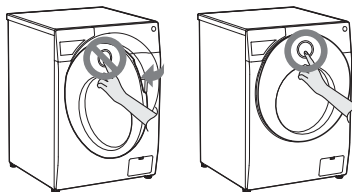

Жуылатын нәрселерді сұрыптау

1 Киімдердің күтім жасау белгісін қараңыз.

- Бұл киім материалының құрамы және оның қалай жуылуы керектігі туралы ақпаратты береді.
- Күтім жасау белгілеріндегі таңбалар.



Жуу температурасы

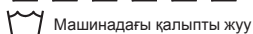

Машинадағы қалыпты жуу



Тұрақты қысым



Нәзік



Қолмен жуу

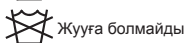

Жууға болмайды

2 Жуылатын нәрселерді сұрыптаңыз.

- Ең жақсы нәтижелерге қол жеткізу үшін киімдерді бірдей жуу циклінде жуылатын жүктемелерге сұрыптаңыз.
- Әр түрлі материалдар әр түрлі температурада және айналым жылдамдығында жуылуы керек.
- Қою түсті киімдерді бозғылт және ақ киімдерден үнемі сұрыптап отырыңыз. Бояуы және талшықтары шығып, бұл ақ және бозғылт түсті киімдердің түсі өзгеруіне әкелетіндіктен, бөлек жуыңыз. Егер мүмкін болса, қою боялған киімдерді азырақ боялған киімдермен қосып жумаңыз.
 - Лас (қатты, орташа, жеңіл): Киімдерді кірленуіне қарай бөліңіз.
 - Түс (ақ, ашық, қою): Ақ түсті материалдарды түсті материалдардан бөліңіз.
 - Талшық (талшық шығарушылар, жинаушылар): Талшық шығарушылар мен жинаушыларды бөлек жуыңыз.

3 Жүктеу алдындағы күтім.

- Жүктемедегі үлкен және кішкентай нәрселерді бөліңіз. Алдымен үлкен нәрселерді салыңыз.
- Үлкен нәрселер жалпы жуу жүктемесінің жартысынан аспауы керек. Бір киімді жумаңыз. Бұл жүктеменің дұрыс теңгерілмеуіне әкелуі мүмкін. Бір не екі бірдей элементті қосыңыз.
- Бос екеніне көз жеткізу үшін барлық қалталарды тексеріңіз. Тырнақ, шаш қыстырғыш, сіріңке, қалам, тиын және кілт сияқты нәрселер кір жуу машинасын да, киімдерді де зақымдауы мүмкін.

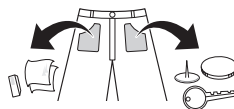

- Басқа киімдерге ілікпеуі үшін сыдырмаларды, ілгектерді салып, бауларды байлаңыз.
- Ластың шығарылуын жеңілдету үшін жуғыш құрал ерітілген аздаған сумен дақтың үстінен щеткамен тазалау арқылы лас пен дақтарды алдын ала өңдеңіз.

⚠ ЕСКЕРТУ

- Барабанның ішін тексеріп, алдыңғы жуғаннан қалған қандай да бір нәрселерді алып тастаңыз.



Тазалау өнімдерін қосу

Жуғыш құралдың мөлшері

- Жуғыш құрал оның өндірушісінің нұсқауларына сай пайдаланылып, материалдардың түсі мен ластануына және жуу температурасына сәйкес таңдалуы керек.
- Егер жуғыш құрал тым көп пайдаланылса, су қатты көбіктеніп, киімнің дұрыс жуылмауына немесе моторға тым қатты жүктеме түсуіне әкелуі мүмкін.
- Егер сұйық жуғыш құралдарды пайдаланғыңыз келсе, жуғыш құрал өндірушісінің нұсқауларын орындаңыз.
- Егер циклді дереу бастағалы жатсаңыз, сұйық жуғыш құралды негізгі жуғыш құрал жөшігіне құя аласыз.
- Егер Уақыт кідірісі опциясы пайдаланылса немесе Алдын ала жуу опциясын таңдаған болсаңыз, сұйық жуғыш құралды пайдаланбаңыз, себебі сұйықтық қатуы мүмкін.
- Тым қатты көбіктенген жағдайда жуғыш құрал мөлшерін азайтыңыз.
- Су температурасы, су кермектігі, жүктеме мөлшері және оның ластану деңгейі бойынша жуғыш құралды пайдалану реттелуі керек. Ең жақсы нәтижелерге қол жеткізу үшін тым қатты көбіктенуге жол бермеңіз.
- Жуғыш құрал мен су температурасын таңдамас бұрын, киімдердің затбелгісін қараңыз.
- Кір жуу машинасын пайдалану кезінде, киімдердің әрбір түрі үшін арнайы жуғыш құралды пайдаланыңыз:
 - Барлық материалдар түрлері үшін жалпы ұнтақ жуғыш құралдар
 - Нәзік материалға арналған ұнтақ жуғыш құрал
 - Барлық материалдар түрлеріне арналған сұйық жуғыш құралдар немесе тек жүн материалға арналған жуғыш құралдар
- Жақсырақ жуылуы және ағаруы үшін жуғыш құралды жалпы ұнтақ ағартқышпен пайдаланыңыз.
- Жуғыш құрал тиісті бөлімінен циклдің басында ағым кетеді.

ЕСКЕРТПЕ

- Жуғыш құралдың қатаюына жол бермеңіз. Бұл бітелуге, дұрыс шайылмауға немесе иістің болуына әкелуі мүмкін.
- Толық жүктеме : Өндіруші ұсыныстарына сәйкес.
- Жартылай жүктеме : қалыпты мөлшердің 3/4 бөлігі
- Ең аз жүктеме : толық жүктеменің 1/2 бөлігі

Жуғыш құрал мен материал жұмсартқыш қосу

Жуғыш құралды қосу

- Тек негізгі жуу → 
- Алдын ала жуу+Негізгі жуу → 

ЕСКЕРТПЕ

- Жуғыш құралдың, ағартқыштың немесе жұмсартқыштың тым көп болуы тасып төгілуге әкелуі мүмкін.
- Сәйкес жуғыш құрал мөлшерін пайдаланыңыз.

Материал жұмсартқышты қосу

- Максималды толтыру сызығынан аспаңыз. Топып кету материал жұмсартқыштың ерте таралып, киімдерге дақ түсіруіне әкелуі мүмкін. Мөлшерлеуіш тартпасын ақырын жабыңыз.

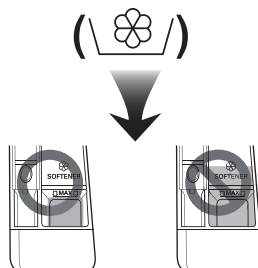

- Материал жұмсартқышты жуғыш құрал бөлімінде 2 күннен аса қалдырмаңыз (материал жұмсартқышы қатайып кетуі мүмкін).
- Жұмсартқыш соңғы шаю циклінде автоматты түрде қосылады.
- Су беріліп жатқан кезде тартпаны ашпаңыз.
- Еріткіштер (бензин, т.б.) пайдаланылмауы қажет.

ЕСКЕРТПЕ

- Материал жұмсартқышын тікелей киімнің үстіне құймаңыз.

Су жұмсартқышын қосу

- Су жұмсартқышын, мысалы, қақтың түзілуіне қарсы жұмсартқышты (мысалы, Calgon) аса кермек сулы аймақтарда жуғыш заттардың пайдаланылуын азайту үшін қолдануға болады. Орамда көрсетілген мөлшерге сәйкес таратыңыз. Алдымен жуғыш құралды, одан кейін су жұмсартқышты қосыңыз.
- Жұмсақ су үшін қажетті жуғыш құрал мөлшерін пайдаланыңыз.

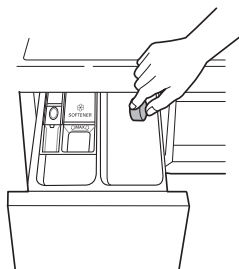

Таблетканы пайдалану

- 1 Есікті ашып, таблеткаларды барабанға қойыңыз.

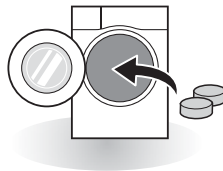

- 2 Жуылатын киімді барабанға салып, есігін жабыңыз.

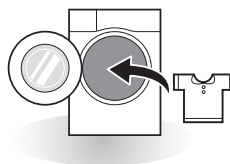

Басқару панелі

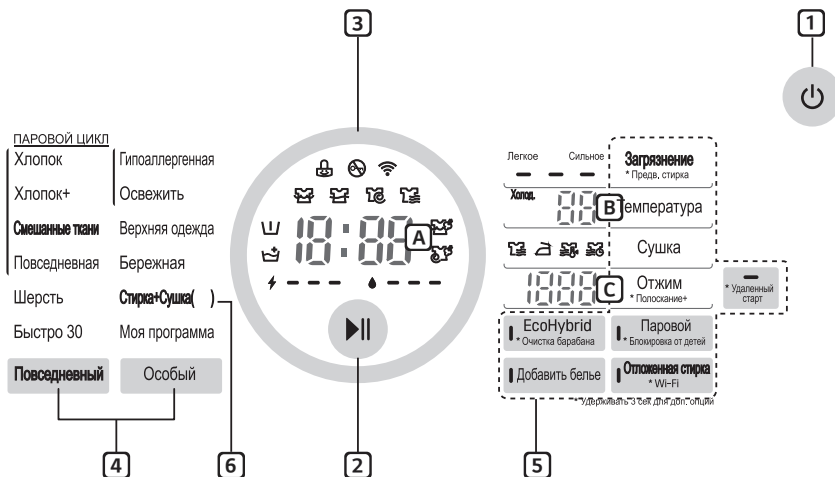

1 Қуат түймешігі

- Кір жуу машинасын қосу үшін **Қуат** түймешігін басыңыз.

2 Бастау/Кідірту түймешігі

- Бұл **Бастау/уақытша тоқтату** түймешігі кір жуу циклін бастау үшін не кір жуу циклін кідірту үшін пайдаланылады.
- Егер кір жуу циклін уақытша тоқтату қажет болса, **Бастау/уақытша тоқтату** түймешігін басыңыз.

3 Дисплей

- Дисплей параметрлерді, бағаланған қалған уақытты, опцияларды және күй хабарларын көрсетеді. Өнім іске қосылғанда, дисплейдегі әдепкі параметрлер шамы жанады.
- Болжалды қуат (⚡) және су (💧) шығыны кір жуар алдында, ал нақты шығыны кір жуып болғаннан кейін көрсетіледі.

- **A** : Дисплей қалған уақытты көрсетеді. Жүктеменің көлемі автоматты өлшенген кезде жыпылықтайды немесе «Анықтау» мәтіні көрсетіледі.
- **B** : **Температура** түймесін басқанда, су температурасы көрсетіледі.
- **C** : **Отжим** түймесін басқанда, сығу жылдамдығының деңгейі көрсетіледі.

4 Бағдарлама түймешігі

- Бағдарламалар жуылатын киім түріне байланысты қолжетімді болады.
- Шам таңдалған бағдарламаны көрсету үшін жанады.

5 Опциялар

- Бұл қосымша бағдарламаны таңдауға мүмкіндік береді және таңдалған кезде жанады.
- Таңдалған цикл үшін қалаған бағдарлама опцияларын таңдау мақсатында осы түймелерді пайдаланыңыз.

6 Кір жуу+кептіру ()

- () кептіру режиміндегі сыйымдылықты көрсетеді, ол әр үлгіде әртүрлі болады.

Бағдарлама кестесі

Кір жуу бағдарламасы

Бағдарлама	Сипаттама	Материал түрі	Тиісті темп.	Ең үлкен жүктеме
Хлопок (Мақта)	Түрлі барабан қозғалыстарын пайдалана отырып, жақсырақ жұмыспен қамтамасыз етеді.	Түсті жылдам жуылатын киімдер (жейделер, іш көйлек, пижамалар т.б.) және қалыпты ластанған мақта жүктеме (іш киім).	40 °C (Салқын - 95 °C)	Бағалау
Хлопок+ (Мақта+)	Азырақ қуатты пайдалана отырып, көп киімді оңтайлы жууға мүмкіндік береді.		60 °C (Салқын - 60 °C)	
Повседневная (Қарапайым күтім)	Жуғаннан кейін үтіктеуді қажет етпейтін іш көйлектерге арналған.	Полиамид, акрил, полиэстер.	40 °C (Салқын - 60 °C)	5 кг
Смешанные ткани (Аралас материалдар)	Түрлі материалдардың бір мезгілде жуылуына мүмкіндік береді.	Арнайы киімдерді қоспағанда түрлі материалдар түрлері (жібек/нәзік, спорттық киім, қою түсті киімдер, жүн, мамық/перделер).	40 °C (Салқын - 40 °C)	4,5 кг
Гипоаллергенная (Аллергиялық күтім көрсету)	Үй кенелері, тозаң және мысық жүні сияқты аллергияларды алып тастауға көмектеседі.	Мақта, іш киім, жастық тыстары, төсек жапқыштары, балалар киімі	60 °C (60 °C - 95°C)	
Шерсть (Жүн)	Жүннен жасалған маталарды жууға мүмкіндік береді. (Кір жуу машинасында жууға болатын жүннен жасалған киімдерге арналған жуғыш затты пайдаланыңыз).	Тек таза, жаңа жүннен жасалған кір жуу машинасында жууға болатын киімдер.	30 °C (Салқын – 40 °C)	3 кг
Освежить (Бумен тазалау)	20 мин. ішінде қыртыстарды бумен кетіруге мүмкіндік береді (Киімдер дымқыл болуы мүмкін. Оларды 10–30 минутқа кептіруге ілгеннен кейін қоюыңызға болады).	Мақта аралас, кештерге киюге арналған полиэстер аралас жейделер, блузкалар	Таңдалмаған	3 элемент

Бағдарлама	Сипаттама	Материал түрі	Тиісті темп.	Ең үлкен жүктеме
Верхняя одежда (Сырт киім)	Аяңдап жүгіру киімдері және жүгіру киімі сияқты спорттық киімге арналған.	Coolmax, gore-tex, түкті мата және сумпатex	30 °C (Салқын – 40 °C)	3 кг
Быстро 30 (Жылдам 30)	Аздаған жүктемелерді және жеңіл ластанған киімдерді жылдам жууға мүмкіндік береді.	Болмашы кірлеген түсті киімдер.	20 °C (Салқын - 40 °C)	
Бережная (Нәзік күтім)	Жуылатын жүн, әйелдер іш киімі, көйлектер сияқты қолмен және машинамен жуылатын нәзік киімдерге арналған. (Машинамен жуылатын жүн бұйымдар үшін жуғыш құралдар пайдаланыңыз).	Жүн, қолмен жуылатын киімдер, нәзік, оңай зақымданатын киімдер.	20 °C (Салқын – 30 °C)	1,5 кг
Стирка+Сушка (Кір жуу+Кептіру)	Бір циклде үздіксіз жуу және кептіру жұмыстарын орындайды.	Кептірілетін киім-кешектің шағын көлемі.	40 °C (Салқын - 95 °C)	8 кг
Моя программа (Жүктеу циклі)	Жүктелетін бағдарламаларға арналған. Егер ешқандай бағдарламаны жүктемеген болсаңыз, әдепкісі «Rinse+Spin (Шаю+айналдыру)» болып табылады.			

- Су температурасы: Таңдалған кір жуу бағдарламасы үшін тиісті су температурасын таңдаңыз. Жуу кезінде әрқашан киім өндірушінің күтім жасау жапсырмасын немесе нұсқауларын орындаңыз.

ЕСКЕРТПЕ

- Орташа кір жуу құралын пайдалану ұсынылған.

Құрғату бағдарламасы

Бағдарлама	Сипаттама	Материал түрі	Ең үлкен жүктеме
Қалыпты (👉)	Мақтадан жасалған киімдер үшін. Кептіру циклі кезіндегі цикл уақыты мен қуат шығынын азайту үшін осы бағдарламаны таңдаңыз.	Мақтадан жасалған орамалдар, жейделер, зығыр талшығынан жасалған киім-кешектер сияқты мақта немесе зығырдан жасалған материалдар.	Бағалау
Үтіктеу (👉)	Жеңіл үтіктеу үшін, дымқыл күйде кептіру процесін аяқтаңыз.	Мақта немесе зығыр талшығынан жасалған маталар, бағдарламаның соңында үтіктеуге дайын.	Бағалау
Төмен температура (👉)	Киім-кешекті барынша зақымдамау үшін, төмен температурада кептіреді.	Ерекше күтімді қажет етпейтін тоқыма маталар, ерекше күтімді қажет етпейтін синтетикалық маталар, аралас жуу бағдарламасымен жууға жарамды киімдер	4 кг
Уақыт 30 мин. (👉)	Максималды жүктемеге байланысты кептіру уақытын өзгертуге болады.	Мақта, сүлгі	0,5 кг
Уақыт 60 мин. (👉)			1 кг
Уақыт 120 мин. (👉)			3 кг

- Су температурасы: Таңдалған кір жуу бағдарламасы үшін тиісті су температурасын таңдаңыз. Жуу кезінде әрқашан киім өндірушінің күтім жасау жапсырмасын немесе нұсқауларын орындаңыз.
- EN 50229 стандартына сәйкес сынақтан өткізу үшін, бағдарламаны 'Кір жуу: Хлопок+ (Мақта+), 60 °C, 1600 айн/мин', 'Кептіру: Қалыпты (Қалыпты) және Загрязнение (Кір): Сильное (Қатты)' режиміне орнатыңыз.
- Бірінші кептіру циклінің жүктемесі: 6,0 кг (3 жайма, 8 жастық қабы+18 орамал)
- Екінші кептіру циклінің жүктемесі: 6,0 кг (3 жайма, 9 жастық қабы + 16 орамал)) (1 немесе 2 орамалды салмақты орнату үшін қосуға не алуға болады)

ЕСКЕРТПЕ

- Кептіру нәтижесін қамтамасыз ету үшін жуу бағдарламасының таңдалатын максималды айналдыру жылдамдығын таңдаңыз.
- Бір бағдарламада жуылатын және кептірілетін кір киімдер мөлшері кептіру бағдарламасының максималды салмағынан асып кетпегенде бір үздіксіз реттіліктегі жуу және кептіру ұсынылған.

Қосымша опциялар

Бағдарлама	Предв. стирка (Алдын ала жуу)	Кірді бұмен жуу	Бұмен жұмсартқыш	Отложенная стирка (Соңын кідірту)	Полоскание+ (Шаю+)	EcoHybrid	Сушка (Кептіру)
Хлопок (Мақта)	•	•	•	•	•		•
Хлопок+ (Мақта+)	•	•	•	•	•		•
Повседневная (Қарапайым күтім)	•	•	•	•	•		•
Смешанные ткани (Аралас материалдар)	•	•	•	•	•		•
Гипоаллергенная (Аллергиялық күтім көрсету)		•*		•	•		•
Шерсть (Жүн)				•	•		
Освежить (Бұмен тазалау)		•*					
Верхняя одежда (Сырт киім)				•	•		•
Быстро 30 (Жылдам 30)				•	•		•
Бережная (Нәзік күтім)				•	•		
Стирка+Сушка (Кір жуу+Кептіру)	•	•		•	•	•	•*

*:Бұл опция циклде автоматты түрде шығады, оны жою мүмкін емес

Жұмыс деректері

Бағдарлама	Макс.АЙН/МИН
	1600
Хлопок (Мақта)	1600
Хлопок+ (Мақта+)	1600
Повседневная (Қарапайым күтім)	1200
Смешанные ткани (Аралас материалдар)	1600
Гипоаллергенная (Аллергиялық күтім көрсету)	1600
Шерсть (Жүн)	800
Освежить (Бумен тазалау)	-
Верхняя одежда (Сырт киім)	800
Быстро 30 (Жылдам 30)	1600
Бережная (Нәзік күтім)	800
Стирка+Сушка (Кір жуу+Кептіру)	1600

Опция бағдарламасы

Отложенная стирка (Соңын кідірту)

Көрсетілген уақыт аралығынан кейін кір жуу машинасын автоматты түрде іске қосып, аяқтайтындай етіп, кідіру уақытын орната аласыз.

- 1 **Қуат** түймешігін басыңыз.
- 2 Кір жуу бағдарламасын таңдаңыз.
- 3 **Отложенная стирка** түймесін басып, қажетті болжалды аяқталу уақытын орнатыңыз.
- 4 **Бастау/уақытша тоқтату** түймешігін басыңыз.

ЕСКЕРТПЕ

- Кідірту уақыты бағдарламаның басталуындағы емес, аяқталуындағы уақыт. Нақты жүргізу уақыты су температурасына, жуу жүктемесіне және басқа факторларға байланыс әртүрлі болуы мүмкін.
- Уақыт кідірісі функциясынан бас тарту үшін қуат түймесі басылуы қажет.
- Бұл опцияға сұйық жуғыш затты пайдаланбаңыз.

ЕсоHybrid

Құрғақ конденсациялау үшін, конденсациялауға пайдаланылатын су шығынынсыз құрғақ режимді таңдаңыз.

- 1 **Қуат** түймешігін басыңыз.
- 2 Кептіру бағдарламасын таңдаңыз.
- 3 **ЕсоHybrid** түймесін басыңыз.
- 4 **Бастау/уақытша тоқтату** түймешігін басыңыз.

ЕСКЕРТПЕ

- **Қалыпты** немесе **Үтіктеу** бағдарламасымен қолжетімді.

Паровой (Бу) (қосымша)

Кірді бумен жуу мүмкіндіктері арқылы кір жуу тиімділігі артып, қуат шығыны азайған. Бумен жұмсартқыш сығу циклінен кейін бу шашып, киім-кешектің қыртысын азайтады және оларды жұмсартады.

- 1 **Қуат** түймешігін басыңыз.
- 2 Кірді бумен жуу опциясы үшін бу бағдарламаларын таңдаңыз. Бумен жұмсартқыш опциясы үшін Мақта немесе Хлопок+, Смешанные ткани, Повседневная.
- 3 Келесі бағдарламалар **Паровой** түймесін неше рет басқаныңызға байланысты таңдалады.
 - Бір рет: Кірді бумен жуу
 - Екі рет: Бумен жұмсартқыш)
 - Үш рет: Кірді бумен жуу және бумен жұмсартқыш
- 4 **Бастау/уақытша тоқтату** түймешігін басыңыз.

Кірді бумен жуу

- Қатты кірленген киім-кешектерге, ішкіімдерге немесе сәбидің киімдеріне арналған.
- Хлопок, Хлопок+, Смешанные ткани, Повседневная, Гипоаллергенная, Освежить, Стирка+Сушка бағдарламаларымен қолжетімді.
- Бумен жуу режимін түсі шығатын немесе жүн, жібек сияқты нәзік маталар үшін пайдалануға болмайды.

Бумен жұмсартқыш

- Құрғақ кептіруден кейін маталарды жұмсарту және желпілдету үшін жақсы.
- Хлопок, Хлопок+, Смешанные ткани, Повседневная бағдарламаларымен қолжетімді.
- Бумен жұмсартқыш режимін түсі шығатын немесе жүн, жібек сияқты нәзік маталар үшін пайдалануға болмайды.
- Материал түріне байланысты жұмсарту өнімділігі әртүрлі болуы мүмкін.

Добавить белье (Элемент қосу)

Кір жуу бағдарламасы іске қосылған соң, киімді қосуға немесе алып тастауға болады.

- 1 Жарық диоды қосулы кезде, **Добавить белье** түймесін басыңыз.
- 2 Есік құлпы босатылған соң, есікті ашыңыз.
- 3 Киімді қосыңыз немесе алып тастаңыз.
- 4 Циклді жалғастыру үшін, **Бастау/Кідірту** түймесін басыңыз. Цикл автоматты түрде жалғасады.

ЕСКЕРТПЕ

- Қауіпсіздік мақсатында су деңгейі немесе температура жоғары кезде, есік құлыптаулы болады. Бұл уақытта киім қосу мүмкін емес.
- Барабандағы су температурасы жоғары болса, ол салқындағанша күтіңіз.

ЕСКЕРТУ

- Киім қосқан кезде, оны барабанға толығымен итеріңіз. Егер киім есік ысырмасының ұясына жиналып қалса, резеңке қаптама зақымдалып, судың ағуына және дұрыс жұмыс істемеуіне әкелуі мүмкін.
- Есікті күшпен ашу бөлшегінің зақымдалуына, бұзылуына немесе қауіпсіздік мәселелеріне әкелуі мүмкін.
- Егер есікті барабанда көпіршік пен су көп кезде ашсаңыз, көпіршік немесе су ағып, күйіп қалуыңыз немесе еденіңіздің дымқылданып қалуы мүмкін.

Удаленный старт (Қашықтан іске қосу)

Жабдықты қашықтан бақылау үшін, смартфонды пайдаланыңыз. Цикл жұмысын да бақылауға болады, сол арқылы циклде қанша уақыт қалғанын біле аласыз.

ЕСКЕРТПЕ

- Қашықтан іске қосу функциясын пайдалану үшін, алдымен шлюзге қосылып, жабдығыңызды тіркеу керек. ("СМАРТ ФУНКЦИЯЛАР" бөлімін қараңыз)

Қашықтан іске қосуды пайдалану үшін:

- 1 **Қуат** түймешігін басыңыз.
- 2 Кірді барабанға салыңыз.
- 3 «Қашықтан іске қосу» функциясын қосу үшін **Удаленный старт** түймесін 3 секунд бойы басып, ұстап тұрыңыз.
- 4 Смартфоныңыздағы LG SmartThinQ қолданбасынан циклді іске қосыңыз.

ЕСКЕРТПЕ

- Машинаңызды іске қоспасаңыз, машинаны қолданбадан өшіргенше немесе Қашықтан іске қосу функциясын өшіргенше циклді іске қосуды күтеді.
- Қашықтан іске қосу қосылған кезде, есік автоматты құлыпталады.

Қашықтан іске қосуды өшіру үшін:

«Қашықтан іске қосу» режимі белсендірілгенде **Удаленный старт** түймесін 3 секунд бойы басыңыз.

ЕСКЕРТПЕ

- Есік ашық болса, «Қашықтан іске қосу» өшіріледі.

Предв. стирка (Алдын ала жуу) (I/)

Кір киімдер қатты кірлеген болса, Алдын ала жуу бағдарламасы ұсынылады.

- 1 **Қуат** түймешігін басыңыз.
- 2 Кір жуу бағдарламасын таңдаңыз.
- 3 **Предв. стирка** түймесін 3 секунд басып тұрыңыз.
- 4 **Бастау/уақытша тоқтату** түймешігін басыңыз.

Загрязнение (Кір)

- 1 **Қуат** түймешігін басыңыз.
- 2 Кір жуу бағдарламасын таңдаңыз.
- 3 **Загрязнение** түймесін басыңыз.
- 4 **Бастау/уақытша тоқтату** түймешігін басыңыз.

Температура (Темп.)

Температура түймесі таңдалған бағдарламаға арналған жуу және айналдыру температурасының тіркесімін таңдайды. Қажетті параметр жанбайынша осы түймені басыңыз. Барлық айналдыру циклдері салқын кран суын пайдаланады.

- Жуылатын киім түріне сәйкес келетін су температурасын таңдаңыз. Ең жақсы нәтижеге қол жеткізу үшін киім матасына күтім жасау жапсырмасының нұсқауларын орындаңыз.

Полоскание+ (Шаю+) (I+)

Тағы бір рет шаюды қосыңыз.

- 1 **Қуат** түймешігін басыңыз.
- 2 Кір жуу бағдарламасын таңдаңыз.
- 3 **Полоскание+** түймесін 3 секунд бойы басып тұрыңыз.
- 4 **Бастау/уақытша тоқтату** түймешігін басыңыз.

Отжим (Айналдыру)

- Айналдыру жылдамдығының деңгейі **Отжим** түймесін қайталап басу арқылы таңдалады.
- Тек айналдыру

- 1 **Қуат** түймешігін басыңыз.
- 2 АЙН/МИН таңдау үшін **Отжим** түймесін басыңыз.
- 3 **Бастау/уақытша тоқтату** түймешігін басыңыз.

ЕСКЕРТПЕ

- **No Spin (0)** режимі таңдалғанда, суды жылдам ағызу үшін аз уақыт айналады.

Блокировка от детей (Бала құлпы) (🔒)

Басқару элементтерін ажырату үшін осы опцияны пайдаланыңыз. Бұл мүмкіндік балалардан циклдерді өзгертуден немесе құрылғыны басқарудан қорғайды.

Басқару панелін құлыптау

1 **Блокировка от детей** түймесін үш секунд басып тұрыңыз.

2 Дыбыстық сигнал беруші дыбыс шығарады және  дисплейде көрсетіледі.

Бала құлпы функциясы орнатылғанда **Қуат** түймесінен басқа барлық түймелер құлыпталады.

ЕСКЕРТПЕ

- Қуатты өшіру бала құлпы функциясын қайта орнатпайды. Кез келген басқа функцияларға қол жеткізуден бұрын бала құлпын өшіруіңіз керек.

Басқару панелін құлыптан босату

Блокировка от детей түймесін үш секунд басып тұрыңыз.

- Дыбыстық сигнал беруші дыбыс шығарады және ағымдағы бағдарламаның қалған уақыты дисплейде қайта пайда болады.

Дыбыстық сигналды қосу / өшіру

1 **Қуат** түймесігін басыңыз.

2 **Бастау/уақытша тоқтату** түймесігін басыңыз.

3 Дыбыстық сигналды қосу/өшіру функциясын орнату үшін, **Загрязнение** және **Температура** түймелерін бір уақытта 3 секунд бойы басыңыз.

ЕСКЕРТПЕ

- Дыбыстық сигналды қосу/өшіру функциясы орнатылғаннан кейін, тіпті қуат өшірілгеннен кейін де параметр жадта сақталады.
- Дыбыстық сигнал берушіні өшіргіңіз келсе, осы процесті қайталаңыз.

Wi-Fi (📶)

Wi-Fi қосылымын орнатыңыз. Wi-Fi қосылған кезде, басқару панеліндегі Wi-Fi белгішесі жанады.

Сушка (Кептіру) (🧺)

Көптеген жүктерді кептіру үшін, Автоматты бағдарламаларды пайдаланыңыз. Электрондық сенсорлар жылдамырақ реакция уақыты мен тығызырақ температура басқаруына арналған кептіру температурасын арттыру не азайту үшін шығару температурасын өлшейді.

- Салқын шүмек суы кептіру бағдарламалары кезінде қалдырылуы керек.
- Жуудан кептіруге дейінгі осы жуу машинасының автоматты процесін оңай таңдауға болады.
- Бір тегіс кептіру үшін киімдердегі барлық бұйымдар материалға және оның қалыңдығына ұқсас екендігін тексеріңіз.
- Барабанға тым көп киім салу арқылы кір жуу машинасын артық жүктемеңіз. Бұйымдар еркін айналуы керек.
- Кір жуу машинасының жұмыс циклі аяқталмай тұрып, есігін ашсаңыз және жулған кірді алсаңыз, **Бастау/Кідірту** түймесін басуды ұмытпаңыз.
- **Сушка** түймесін басып, мынаны таңдай аласыз: Қалыпты-Үтіктеу-Төмен температура-Уақыт (30-60-120).
- Кептіру процесі аяқталған соң, 'd' көрсетіледі. 'd' қыртыстың азайғанын білдіреді. Кептіру циклі аяқталып қойды. Кез келген түймені басып, киім-кешекті алыңыз. **Бастау/Кідірту** түймесін баспасаңыз, бағдарлама шамамен 4 сағаттан соң тоқтайды.

ЕСКЕРТПЕ

- Кептіру циклі кезінде кір жуу машинасын өшірсеңіз, кептіру желдеткішінің моторы бұзылудан сақтану үшін 60 секунд жұмыс істейтін болады. Одан кейін кір жуу машинасы панельде 'F' көрсетеді. 'F' салқындап жатқан желдеткішті білдіреді.
- Кір жуу машинасынан киімді алу кезінде абай болыңыз, себебі киім немесе кір жуу машинасы ыстық болуы мүмкін.

Жүннен жасалған бұйымдар

- Жүннен жасалған бұйымдарды машинада кептірмеңіз. Оларды бастапқы пішіміне дейін созып, тегіс кептіріңіз.

Тоқылған және ілмекті тоқылған материалдар

- Кейбір тоқылған және ілмекті тоқылған материалдар сапасына байланысты әртүрлі көлемге қысқаруы мүмкін.
- Мұндай материалдарды кептіргеннен кейін дереу созыңыз.

Мыжылмайтын маталар мен синтетика

- Кір жуу машинасын артық жүктемеңіз.
- Қыртыстарды азайту үшін машина тоқтай салысымен мыжылмайтын матадан жасалған бұйымдарды шығарып алыңыз.

Сәби киімдері мен халаттар

- Әрқашан өндірушінің нұсқауларын қарап шығыңыз.

Резеңке мен пластика

- Төменде көрсетілгендей резеңке немесе пластикадан тұратын маталарды кептірмеңіз:
 - алжапқыштар, сәбилердің алжапқыштары, кресло тыстары
 - перделер мен дастархандар
 - ванна кілемшелері

Шыны талшықтар

- Кір жуу машинасында шыны талшығынан жасалған бұйымдарды кептірпеңіз. Кір жуу машинасының ішінде қалған шыны бөлшектері машинаны келесі рет пайдаланғанда киімдерге жабысуы және терінің тітіркенуіне себеп болуы мүмкін.

Кептіру уақытының нұсқаулығы

- Кептіру бағдарламасы 7 сағатқа дейін жалғасуы мүмкін.
- Бұл кептіру уақыттары кір жуу машинаңызды қолмен кептіруге орнату үшін нұсқаулық ретінде берілген.
- Кептіру жүйесінің температурасы кептіруді аяқтауға жеткіліксіз болса, кептіру уақыты автоматты түрде реттеліп, қалқымалы терезе арқылы хабарланады.

ЕСКЕРТПЕ

- Орнатылған кептіру уақыты Автоматты бағдарлама барысында нақты кептіру уақытынан өзгеше болады. Мата түрі, жүк өлшемі және таңдалған құрғақтық кептіру уақытына әсер етеді.
- Тек кептіру бағдарламасын таңдағанда, қуатты тиімді пайдалану үшін автоматты түрде айнала бастайды.

Smart ThinQ қолданбасын пайдалану

Smart ThinQ қолданбасын орнату

Google Play & Apple App дүкенінен немесе смартфоннан LG SmartThinQ қолданбасын іздеңіз. Жүктеу үшін нұсқауларды орындап, қолданбаны орнатыңыз.

Wi-Fi функциясы

-  немесе  логотипі бар құрылғыларға арналған

Ыңғайлы смарт функцияларды пайдаланып, смартфонңыз арқылы құрылғыңызды басқарыңыз.

Кір жуғыш машина циклі

Кез келген қажетті циклді орнатып немесе жүктеп алып, қашықтан басқару құралымен жұмыс істеңіз.

Науа тазалау нұсқаушысы

Кір жуу жиілігіне қарай сәйкес келетін Науа тазалау кезеңін тексеріңіз.

Қуатты бақылау

Соңғы қолданылған циклдер мен айлық орташа қуат тұтынылуын тексеріңіз.

Интеллектуалды диагностика

Бұл функция пайдалану шартының негізінде жабдықта диагностика жасау үшін және мәселелерді шешу үшін пайдалы ақпаратпен қамтамасыз етеді.

Параметрлер

Әртүрлі функциялар қолжетімді.

Push ескертуі

Машина күйі туралы хабарламалар қабылдау үшін, Push ескертулерін қосыңыз. Хабарландырулар LG SmartThinQ қолданбасы өшірулі болса да іске қосылады.

ЕСКЕРТПЕ

- Wi-Fi байланысын тексеру үшін, басқару панеліндегі **Wi-Fi**  белгішесі жанып тұрғанын тексеріңіз.
- LG SmartThinQ қолданбасы желілік байланысқа немесе желілік байланысқа қатысты қандай да бір ақаулыққа, олқылықтарға немесе қателіктерге жауапты емес.
- Құрылғы 2,4 ГГц Wi-Fi желілеріне ғана қолдау көрсетеді.
- Егер құрылғыны Wi-Fi желілеріне қосуда қандай да бір қиындықтар туындаса, ол көп жағдайда роутерге байланысты емес. Wi-Fi сигналының қуатын жақсарту үшін, Wi-Fi репитерін (диапазон кеңейткіші) сатып алыңыз.
- Үйдегі желі ортасына байланысты Wi-Fi байланысы қосылмауы мүмкін немесе ажырап кетуі мүмкін.
- Желілік байланыс интернет қызметінің провайдеріне байланысты да дұрыс жұмыс істемеуі мүмкін.
- Айналадағы сымсыз орта сымсыз желі қызметін баяулатуы мүмкін.
- Құрылғыны жетілдіру мақсатында қолданба пайдаланушыларға ескертілместен өзгертілуі мүмкін.
- Ерекшеліктері үлгісіне қарай әр түрлі болуы мүмкін.



Ашық бағдарламалық жасақтама ескертпесі туралы ақпарат

Осы өнімде қамтылатын GPL, LGPL, MPL және басқа ашық лицензиялар бойынша бастапқы код алу үшін, <http://opensource.lge.com> сайтына кіріңіз.

Бастапқы кодпен бірге, барлық лицензия шарттарын, кепілдіктегі міндеттемелерден бас тарту ескертпелері мен авторлық құқық туралы ескертпелерді жүктеп алуға болады.

LG Electronics компаниясына opensource@lge.com мекенжайы бойынша хабарласып, сұрасаңыз қызмет (ақпарат тасығыш, жөнелту және қызметі) құны ішіне кіретін бағаға бастапқы кодты CD-ROM дискісінде бере алады. Бұл ұсыныс сіз өнімді сатып алған күннен бастап (3) жыл ішінде жарамды болады.

Smart Diagnosis™ функциясын смартфонда пайдалану

-  немесе  логотипі бар құрылғыларға арналған

Өнімде ақаулық пайда болғанда немесе ол істемей қалғанда, LG Electronics тұтынушыларды қолдау орталығының дәл диагностика жасауын қаласаңыз, осы функцияны пайдаланыңыз.

Жабдық қуаты қосылмағанша, Smart Diagnosis™ функциясы белсендірілмейді. Жабдықты қосу мүмкін емес болса, Smart Diagnosis™ функциясын пайдаланбай ақаулықтарды жою процедурасын жасау керек.

Smart Diagnosis™ функциясын пайдалану

Тұтынушыларды қолдау орталығы беретін Smart Diagnosis™

Осы функцияны жабдықта ақаулық туындағанда немесе дұрыс жұмыс істемегенде LG Electronics тұтынушыларына арналған ақпарат орталығы арқылы дәл диагностика қажет болғанда пайдаланыңыз. Осы функцияны қалыпты жұмыс істеген кезде емес, тек қызмет көрсету өкіліне хабарласу үшін пайдаланыңыз.

- 1 Кір жуу машинасын іске қосу үшін, **Қуат** түймесін басыңыз. Басқа еш түймені баспаңыз немесе бағдарлама реттеуішін бұрамаңыз.
- 2 Анықтама орталығы солай істеуге нұсқау бергенде, телефоныңыздың динамигін Қуат түймесі белгішесіне жақын қойыңыз.

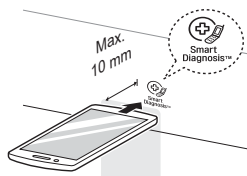

- 3 Телефон динамигін Қуат түймесіне жақын ұстап тұрғанда, **Температура** түймесін 3 секунд басып тұрыңыз.
- 4 Дыбысты жеткізу аяқталмайынша телефонды ұстап тұрыңыз. Деректерді жеткізу үшін қалған уақыт көрсетіледі.
 - Ең жақсы нәтижеге қол жеткізу үшін дыбыстарды жіберу кезінде телефонды жылжытпаңыз.
 - Қоңырау шалу орталығының агенті дәл жазылған деректерді алу мүмкіндігіне ие болмаса, әрекетті қайталауды сұрауыңызға болады.
- 5 Кері санақ аяқталып, дыбыстар тоқтағанда талдау үшін жіберілген ақпарат арқылы сізге көмектесетін қоңырау шалу орталығының агентімен сұхбатыңызды жалғастырыңыз.

ЕСКЕРТПЕ

- Smart Diagnosis™ функциясы жергілікті қоңырау сапасына байланысты.
- Егер үй телефоны пайдаланылса, байланыс өнімділігі жетілдіріліп, үздік қызметке ие боласыз.
- Smart Diagnosis™ деректер тасымалы нашар қоңырау сапасына байланысты нашар болса, үздік Smart Diagnosis™ қызметіне ие болмауыңыз мүмкін.

⚠ АБАЙЛАҢЫЗ

- Электр тогының соғу қаупін болдырмау үшін тазалаудан бұрын кір жуу машинасының ашасын ажыратыңыз. Бұл ескертуді орындамасаңыз, ауыр жарақатқа, өртке, электр тогының соғуына немесе өлім жағдайына себеп болуы мүмкін.
- Кір жуу машинасын қатты химикаттарды, бұдыр тазартқыштарды немесе еріткіштерді ешқашан пайдаланбаңыз. Олар қабырғаларын зақымдауы мүмкін.

Кір жуу машинаңызды тазалау

Жуудан кейінгі күтім

- Цикл аяқталғаннан кейін ылғалды алып тастау үшін есігін және есіктің ішкі тарапына сүртіңіз.
- Барабанның ішін кептіру үшін есікті ашық қалдырыңыз.
- Ылғалды алып тастау үшін кір жуу машинасының корпусын құрғақ шүберекпен сүртіңіз.

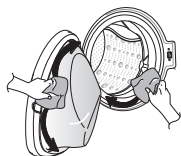

Сыртын тазалау

Кір жуу машинасына дұрыс күтім жасау жарамдылық мерзімін арттыруы мүмкін.

Есік:

- Іші мен сыртын ылғал шүберекпен жуып, жұмсақ шүберекпен кептіріңіз.

Сырты:

- Төгілген сұйықтықты дереу сүртіңіз.
- Ылғал шүберекпен сүртіңіз.
- Бетін не дисплейін үшкір нысандармен баспаңыз.

Ішін тазалау

- Кір жуу машинасы саңылауының айналасы мен есік шынысын сұрту үшін сүлгі не жұмсақ шүберекті пайдаланыңыз.
- Цикл аяқтағаннан кейін дереу кір жуу машинасынан бұйымдарды әрқашан алып тастаңыз. Кір жуу машинасында ылғал киімдерді қалдыру киімдерді бырыстыруы, түстері бір-біріне өтуі және жаман иіс шығаруы мүмкін.
- Кір жуу құралының және басқа қалдықтарды алып тастау үшін науа тазалау бағдарламасын айына бір рет (немесе қажет болғанда жиірек) жүргізіңіз

Су қабылдау сүзгісін тазалау

- Кір жуу машинасы кез келген уақытқа (мысалы, демалыстар) қалдырылса, әсіресе жақын жерде еденнің ағызатын саңылауы (ор) болмаса, машинаға беру қрандарын өшіріңіз.
- Кір жуу құралы тартпасына су кірмегенде ^{1 E} белгішесі басқару панелінде көрсетіледі.
- Су тым қатты не әр шөгіндісінің іздері болса, су қабылдау сүзгісі тығылуы мүмкін. Сондықтан оны кейде тазалап отыру жақсы әрекет болып табылады.

- 1 Су қранын өшіріп, су беру шлангісін босатыңыз.

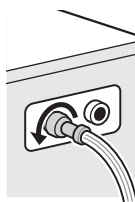

- 2 Сүзгіні қылтанды қылшақпен тазалаңыз.

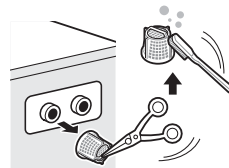

Сүсіңгіш сорғы сүзгісін тазалау

- Ағызу сүзгісі киімдерде қалған жіптер мен кіші нысандарды жинайды. Кір жуу машинасының бір тегіс жұмыс істеуін қамтамасыз ету үшін сүзгінің таза екендігін жиі тексеріп отырыңыз.
- Ағызу сүзгісін тазалаудан, төтенше босатудан немесе төтенше жағдайда есікті ашудан бұрын суды салқындатыңыз.

1 Қапқатты ашып, шлангіні тартыңыз.

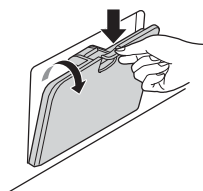

2 Ағызу тығынын шығарып алып, сол жаққа бұру арқылы сүзгіні ашыңыз.



3 Сорғы сүзгісінен барлық бөгде заттарды алып тастаңыз.

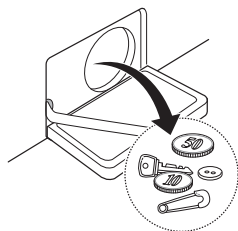

4 Тазалаудан кейін сорғы сүзгісін бұрап, ағызу тығынын салыңыз.

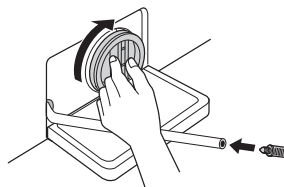

5 Қапқатты жабыңыз.

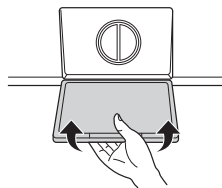

⚠ ЕСКЕРТУ

- Алдымен ағызу шлангісімен ағызып, кез келген жіптер мен нысандарды алып тастау үшін сорғы сүзгісін ашыңыз.
- Ағызу кезінде мұқият болыңыз, себебі су ыстық болуы мүмкін.

Мөлшерлеуіш тартпасын тазалау

Кір жуу құралы мен мата жұмсартқышы мөлшерлеуіш тартпасында жиналуы мүмкін. Тартпаны және төлкелерді алып тастап, жиналған қалдықтарды айына бір не екі рет тексеріңіз.

- 1 Тоқтағанша тікелей тура тарту арқылы кір жуу құралының мөлшерлеуіш тартпасын шығарыңыз.

- Босату түймесін төмен қарай қатты басып, тартпаны шығарып алыңыз.

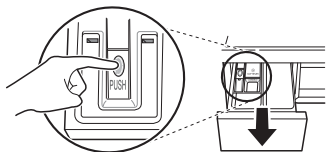

- 2 Тартпадан төлкелерді алып тастаңыз.
 - Жуылатын өнімдерде жиналған қалдықтарды алып тастау үшін төлкелер мен тартпаларды жылы сумен жуыңыз. Мөлшерлеуіш тартпасын тазалау үшін тек судан пайдаланыңыз. Төлкелер мен тартпаны жұмсақ шүберек не сүлгімен кептіріңіз.
- 3 Тартпа саңылауын тазалау үшін шүберекті не ойықтарды тазалау үшін кіші, металдан жасалмаған қылшақты пайдаланыңыз.
 - Ойықтың жоғарғы және төменгі бөліктерінен қалдықтарды алып тастаңыз.
- 4 Ойықтағы ылғалды жұмсақ шүберек не сүлгімен сүртіңіз.
- 5 Төлкелерді тиісті бөлімдеріне қайта салып, тартпаны ауыстырыңыз.

Очистка барабана (Науа тазалау) (қосымша)

Науа тазалау кір жуу машинасының ішін тазалауға арналған арнайы бағдарлама болып табылады.

Жоғары су деңгейі жоғары айналдыру жылдамдығымен осы бағдарламада пайдаланылады. Бұл бағдарламаны жиі орындаңыз.

- 1 Кір жуу машинасынан барлық киімдерді немесе бұйымдарды алып тастап, есікті жабыңыз.
- 2 Мөлшерлеуіш тартпасын ашып, негізгі жуу бөліміне қақтың түзілуіне қарсы құрал (мысалы, Calgon) қосыңыз.
 - Таблеткаларды барабанға салыңыз.
- 3 Мөлшерлеуіш тартпасын ақырын жабыңыз.
- 4 Қуатты қосып, **Очистка барабана** түймесін 3 секунд басып тұрыңыз. Содан кейін **ESC** таңбасы дисплейде көрсетіледі.
- 5 Бастау үшін **Бастау/Кідірту** түймесін басыңыз.
- 6 Бағдарлама аяқталғаннан кейін кір жуу машинасының есік саңылауы, майысқақ төсем мен есік шынысын кептіру үшін есікті ашық қалдырыңыз.

⚠ ЕСКЕРТУ

- Нәресте болса, есікті тым ұзақ ашық қалдырмаңыз.

ЕСКЕРТПЕ

- Кір жуу құралы бөлмелеріне кір жуу құралын салмаңыз. Артық көбік жиналып, кір жуу машинасынан ағуы мүмкін.

Қыс мезгілінде қату туралы сақтық шарасы

- Қатып қалғанда өнім қалыпты түрде жұмыс істемейді. Өнімді қыста қатып қалмайтын жерге орнатыңыз.
- Өнімді үйден сыртқа не сыртқы жағдайларда орнату керек болғанда төмендегілерді тексеріңіз.



Өнімді қатудан қалай сақтауға болады

- Жуғаннан кейін қалған суды шығарып тастау үшін пайдаланылатын саңылау шланг тығынымен барабанда қалған суды толықтай шығарып тастаңыз. Су толық шығарып тасталғанда қалған суды шығарып тастау және қақпақ үшін пайдаланылатын шланг тығынын жабыңыз.

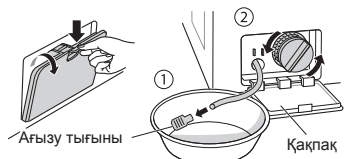

- Шлангінің ішіндегі суды толық шығару үшін ағызу шлангісін төмен қарай салбыратыңыз.

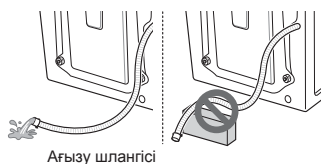

⚠ ЕСКЕРТУ

- Ағызу шлангісі қысық орнатылғанда ішкі шланг қатып қалуы мүмкін.

Қатқан жерлерді тексеру

- Қалған суды шығарып тастау үшін пайдаланылатын шланг тығынын ашқанда су ақпаса, ағызу құралын тексеріңіз.

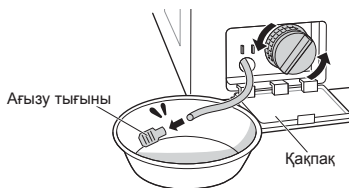

- Қуатты қосып, жуу бағдарламасын таңдаңыз, содан соң **Бастау/Кідірту** түймесін басыңыз.

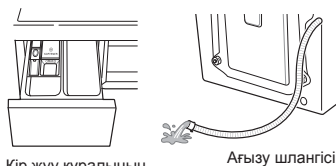

- Өнімді пайдаланып жатқанда дисплей терезесінде «FF» көрсетілгенде су жеткізу құралы мен ағызу құралын тексеріңіз (Кейбір модельдерде қатуды көрсететін дабыл функциясы жоқ).

ЕСКЕРТПЕ

- Шаю кезінде кір жуу құралы тартпасына су келетінін және айналдыру кезінде ағызу шлангісі арқылы су ағатынын тексеріңіз.

Қатып қалғанда не істеу керек

- Барабанды босатыңыз, барабан ішіне резеңке бөлігіне дейін 50–60 °С дәрежедегі жылы су құйыңыз, есікті жауып, 1–2 сағат күтіңіз.

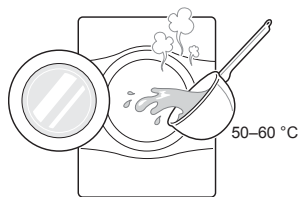

⚠ ЕСКЕРТУ

- Ағызу шлангісі қисық орнатылғанда ішкі шланг қатып қалуы мүмкін.
- Суды толық шығарып тастау үшін қақпақ пен қалған суды шығарып тастауға арналған шланг тығынын ашыңыз.

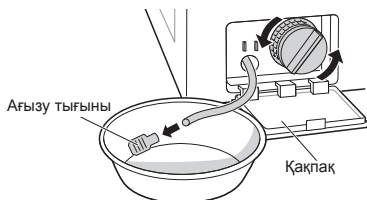

ЕСКЕРТПЕ

- Су ақпаса, бұл мұздың толық ерімегендігін білдіреді. Тағы күте тұрыңыз.

- Су барабаннан толық шығарып тасталғанда қалған суды шығарып тастауға арналған шланг тығынын жабыңыз, содан соң жуу бағдарламасын таңдап, **Бастау/Кідірту** түймесін басыңыз.

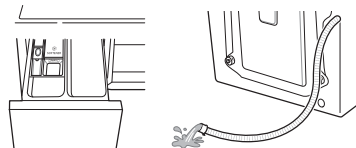

Кір жуу құралының тартпасы

Ағызу шлангісі

ЕСКЕРТПЕ

- Шаю кезінде кір жуу құралы тартпасына су келетінін және айналдыру кезінде ағызу шлангісі арқылы су ағатынын тексеріңіз.
- Су жеткізуде ақаулық пайда болса, төмендегі шараларды орындаңыз.
 - Кранды өшіріңіз, ыстық суға батырылған сумен кранды және өнімнің қабылдау шлангісінің қосылым аймақтарын ерітіңіз.
 - Қабылдау шлангісін шығарып алып, 50–60 °С температурасынан төмен жылы суға салыңыз.



- Бұл кір жуу машинасы ақауларды бастапқы кезеңінен бастап анықтау және талдау үшін автоматты қате бақылау жүйесімен жабдықталған. Кір жуу машинасы тиісті түрде жұмыс істемесе немесе мүлде жұмыс істемесе, қызмет көрсету орталығына қоңырау шалудан бұрын мыналарды тексеріңіз:

Талдау ақаулары





Белгілер	Себебі	Шешімі
Даңғырлаған және дүрілдеген шуды	Тиындар немесе қауіпсіздік істіктері сияқты бөгде нысандар барабанда немесе сорғыда болуы мүмкін.	<ul style="list-style-type: none"> • Бос екеніне көз жеткізу үшін барлық қалталарды тексеріңіз. Шаш қыстырғыш, сіріңке, қалам, тиын және кілт сияқты нәрселер кір жуу машинасын да, киімдерді де зақымдауы мүмкін. • Басқа киімдерге ілікпеуін немесе шатаспауын болдырмау үшін сыдырмаларды, ілгектерді салып, бауларды байлаңыз.
Соғылу дыбысы	Ауыр жуу жүгі соғылу дыбыстарын шығаруы мүмкін. Бұл әдетте қалыпты жағдай болып табылады.	<ul style="list-style-type: none"> • Дыбыс жойылмаса, кір жуу машинасының тепе-теңдігі дұрыс болмауы мүмкін. Тоқтатып, жуылатын жүкті қайта таратыңыз.
Дірілдеу шуы	Барлық тасымалдау бұрандалары мен науа тірегі алып тасталды ма?	<ul style="list-style-type: none"> • Орнату кезінде алып тасталмаған болса, тасымалдау бұрандаларын алып тастауға арналған орнату нұсқаулығын қараңыз.
	Барлық тіреуіштері жерде бекем тұра ма?	<ul style="list-style-type: none"> • Кір жуғыш машинаның тепе-теңдігін тексеріңіз және контргайкаларды құрылғы тұғырына қарай бұрап бекітіңіз.
Су ағуы	Беру немесе ағызу шлангілері кранда немесе кір жуу машинасында босап кеткен.	<ul style="list-style-type: none"> • Шланг қосылымдарын тексеріп, бекемдеңіз.
	Ағызу түтіктері бітелген болуы мүмкін.	<ul style="list-style-type: none"> • Ағызу түтіктерін босатыңыз. Қажет болса, су құбыршысына хабарласыңыз.
Көп мөлшердегі көбік	Тым көп немесе үйлесімсіз кір жуу құралы судың ағуына себеп болатын артық көбік шығуына әкеледі.	<ul style="list-style-type: none"> • Жуғыш құралдың мөлшері өндірушінің ұсыныстарына сәйкес пайдаланылатынын тексеріңіз.























Белгілер	Себебі	Шешімі
Су кір жуу машинасына ақпайды немесе баяу ағады	Су аталмыш жерде тиянақты түрде жеткізілмейді.	<ul style="list-style-type: none"> • Үйдегі басқа кранды пайдаланыңыз.
	Су жеткізу шүмегі толық ашылмаған.	<ul style="list-style-type: none"> • Кранды толық ашыңыз.
	Су беру шлангі(лері) бүгілген.	<ul style="list-style-type: none"> • Шлангіні туралаңыз.
	Беру шлангісінің(лерінің) сүзгісі бітелген.	<ul style="list-style-type: none"> • Беру шлангісінің сүзгісін тексеріңіз.
Кір жуу машинасындағы су ақпайды немесе баяу ағады	Ағызу шлангісі бүгілген немесе бітелген.	<ul style="list-style-type: none"> • Ағызу шлангісін тазалап, туралаңыз.
	Ағызу сүзгісі бітелген.	<ul style="list-style-type: none"> • Ағызу сүзгісін тазалаңыз.
Кір жуу машинасы іске қосылмайды	Электр қуат сымы жалғанбаған болуы мүмкін немесе қосылым үзілген болуы мүмкін.	<ul style="list-style-type: none"> • Аша розеткаға бекем жалғанғандығын тексеріңіз.
	Үй сақтандырғышы төсілген, автоматты тоқтатқыш өшірілген немесе қуат тұтынуда шалыс орын алған.	<ul style="list-style-type: none"> • Автоматты тоқтатқышты қайта орнатыңыз немесе сақтандырғышты ауыстырыңыз. Сақтандырғыш сыйымдылығын арттырмаңыз. Желі артық жүктелген болса, оны білікті маманға түзетіңіз.
	Су жеткізу шүмегі қосылмаған.	<ul style="list-style-type: none"> • Су жеткізу шүмегін қосыңыз.
Кір жуу машинасы айналмайды	Есіктің бекем жабылғандығын тексеріңіз.	<ul style="list-style-type: none"> • Есікті жауып, Бастау/Кідірту түймесін басыңыз. Бастау/Кідірту түймесін басқаннан кейін кір жуу машинасы айналдыруды бастағанша біраз уақыт өтеді. Айнарудан бұрын есік құлыпталуы керек. Жүктің тепе-теңдігін сақтау үшін 1 не 2 ұқсас бұйымдарды қосыңыз. Дұрыс айналуы үшін жүкті қайта тәртіпке келтіріңіз.

Белгілер	Себебі	Шешімі
Есік ашылмайды	Кір жуу машинасы іске қосылғаннан кейін есік қауіпсіздік себептері үшін ашылмауы мүмкін.	<ul style="list-style-type: none"> • «Есік құлпы» белгішесі жанғандығын тексеріңіз. «Есік құлпы» белгішесі өшірілгеннен кейін есікті қауіпсіз түрде ашуға болады.
Жуу циклінің уақыты кідірілген	Тепе-теңдік бұзылғаны анықталса немесе көбіктерді шығару бағдарламасы іске қосылған болса, кір жуу уақыты артады.	<ul style="list-style-type: none"> • Бұл қалыпты жағдай болып табылады. Дисплейде көрсетілген қалған уақыт тек есептелген уақыт болып табылады. Нақты уақыт өзгеруі мүмкін.
Мата жұмсартқыштың артып кетуі	Тым көп жұмсартқыш толып кетуге себеп болуы мүмкін.	<ul style="list-style-type: none"> • Тиісті мөлшер пайдаланылғандығын тексеру үшін жұмсартқыш нұсқауларын орындаңыз. Максималды толтыру сызығынан аспаңыз.
Жұмсартқыштар тым ерте құйылған	Тым көп жұмсартқыш уақыттан бұрын тарылып кетуіне себеп болуы мүмкін.	<ul style="list-style-type: none"> • Жуғыш құрылының өндірушісі ұсынған нұсқауларды орындаңыз. • Мөлшерлеуіш тартпасын ақырын жабыңыз. Жуу циклі барысында тартпаны аспаңыз.
Түймелер дұрыс жұмыс істемеуі мүмкін.	Есік ашық кезде, түйме анықталмайды.	<ul style="list-style-type: none"> • Есікті жапқан соң қайта басыңыз.
Көптіру ақауы	Су беру кранын тексеріңіз.	<ul style="list-style-type: none"> • Артық жүктемеңіз. Жүктен тиісті суды шығарып тастау үшін кір жуу машинасы тиісті түрде суды ағызатынын тексеріңіз. Киімдер жүгі тиісті түрде аудару үшін тым аз. Бірнеше сүлгілер қосыңыз. • Су беру кранын өшіріңіз.

Белгілер	Себебі	Шешімі
Иіс	Мұндай иіс кір жуғыш машинаға бекітілген резеңкеден шығады.	<ul style="list-style-type: none"> • Жаңа резеңкеден ондай иістің шығуы қалыпты жағдай және ол иіс машинаны бірнеше рет қолданғаннан кейін кетеді.
	Егер резеңке төсемінің резеңке тығыздауышы жиі тазаланып тұрмаса, иіс резеңке төсемінің резеңке тығыздауышы ішіндегі көгеріп кеткен жерден немесе қалып кеткен бөгде заттардан шығады.	<ul style="list-style-type: none"> • Резеңке төсемінің резеңке тығыздауышын жиі тазалап тұрыңыз.
	Ағызу сорғысының сүзгісінде бөгде заттар қалып кетсе, иіс шығуы мүмкін.	<ul style="list-style-type: none"> • Ағызу сорғысының сүзгісін жиі тазалап тұрыңыз.
	Ағызу шлангісі дұрыс орнатылмаса, су қайта кір жуғыш машинаның ішіне ағып, иіс шығаруы мүмкін.	<ul style="list-style-type: none"> • Ағызу шлангісін орнатқан кезде, оның бүгіліп немесе бітеліп қалмағанына көз жеткізіңіз.
	Құрғату функциясын пайдаланғанда иіс шығады, Машина жұмыс істей бастағанда, киімнің түгі немесе басқа да бөліктері қыздыру құралына жабысып қалып, иіс шығаруы мүмкін. (Тек Құрғату құралы бар үлгі)	<ul style="list-style-type: none"> • Ол ақаулық емес, сондықтан еш алаңдамастан машинаны қолдана беруіңізге болады.
	Дымқыл киімдерді ыстық ауамен құрғатқан кезде белгілі бір иіс шығу мүмкін. (Тек құрғату құралы бар үлгі)	<ul style="list-style-type: none"> • Ол иіс аздаған уақыттан кейін жоғалады.

Қате хабарлары

Белгілер	Себебі	Шешімі
 	<p>Аймақтағы су тиянақты түрде жеткізілмейді.</p>	<ul style="list-style-type: none"> • Үйдегі басқа кранды пайдаланыңыз.
	<p>Су жеткізу крандары толық ашылмаған.</p>	<ul style="list-style-type: none"> • Кранды толық ашыңыз.
	<p>Су беру шлангі(лері) бүгілген.</p>	<ul style="list-style-type: none"> • Шлангіні(лерді) туралаңыз.
	<p>Беру шлангісінің(лерінің) сүзгісі бітелген.</p>	<ul style="list-style-type: none"> • Беру шлангісінің сүзгісін тексеріңіз.
	<p>Су беру шлангісінде су ақса, A индикаторы қызыл түспен жанады.</p>  <p>Модельге байланысты өртүрлі болуы мүмкін.</p>	<ul style="list-style-type: none"> • Су беру шлангісін пайдаланыңыз.
 	<p>Жүк тым аз.</p>	<ul style="list-style-type: none"> • Жүктің тепе-теңдігін сақтау үшін 1 не 2 ұқсас бұйымдарды қосыңыз.
	<p>Жүк тепе-тең үлестірілмеген.</p>	<ul style="list-style-type: none"> • Жүктің тепе-теңдігін сақтау үшін 1 не 2 ұқсас бұйымдарды қосыңыз.
	<p>Аспапта тепе-теңдік бұзылғанын анықтау және түзету жүйесі бар. Бір ауыр бұйым (мысалы, ванна кілемшесі, ванна халаты т.б.) салынса, бұл жүйе айналдыруды не айналдыру циклін тоқтатуы мүмкін.</p>	<ul style="list-style-type: none"> • Дұрыс айналуы үшін жүкті қайта тәртіпке келтіріңіз.
	<p>Киімдер циклдің соңында әлі де ылғал болса, жүкті теңестіру үшін кішірек бұйымдарды қосып, айналдыру циклін қайталаңыз.</p>	<ul style="list-style-type: none"> • Дұрыс айналуы үшін жүкті қайта тәртіпке келтіріңіз.

Белгілер	Себебі	Шешімі
 	Ағызу шлангісі бүгілген немесе бітелген.	• Ағызу шлангісін тазалап, туралаңыз.
	Ағызу сүзгісі бітелген.	• Ағызу сүзгісін тазалаңыз.
   	Есік ашылмағандығын тексеріңіз.	• Есікті толық жабыңыз. <i>dE</i> , <i>dE1</i> , <i>dE2</i> , <i>dE4</i> босатылмаса, қызмет көрсету орталығына хабарласыңыз.
 	Есік датчигінің ақауы бар.	
 	Басқару қатесі.	• Ашаны ажыратып, қызмет көрсету орталығына қоңырау шалыңыз.
 	Су клапанының ақаулығы себебінен су толып кетеді.	• Су шүмегін жабыңыз. • Ашаны ажыратыңыз. • Қызмет көрсету орталығына қоңырау шалыңыз.
 	Су деңгейі датчигінің ақауы.	• Су шүмегін жабыңыз. • Ашаны ажыратыңыз. • Қызмет көрсету орталығына қоңырау шалыңыз.
 	Мотор артық жүктелген.	• Моторды суыту үшін кір жуу машинасын 30 минут тоқтатып қойып, циклді қайталаңыз.
 	Су ағуы.	• Қызмет көрсету орталығына қоңырау шалыңыз.
 	Қуат беру / ағызу шлангісі немесе ағызу сорғысы қатып қалған ба?	• Барабанға жылы су құйып, ағызу шлангісі мен ағызу сорғысын жылытыңыз. Сүлгіні жылы сумен дымқылдап, қуат беру шлангісіне қойыңыз.
 	Кептірмеу.	• Қызмет көрсету орталығына қоңырау шалыңыз.

БҰЛ ШЕКТЕУЛІ КЕПІЛДІК КЕЛЕСІЛЕРДІ ҚАМТЫМАЙДЫ:

- Қызмет өнімді жеткізу, таңдау, орнату не жөндеуге арналған қызмет сапарлары; өнімді пайдалану туралы тұтынушы нұсқауы; сақтандырғыштарды жөндеу не ауыстыру немесе сымдары не құбырларды түзету немесе рұқсат етілмеген жөндеулерді/орнатуды түзету.
- Қуат жеткізу ақаулықтары мен кедергілері немесе тиянақсыз электр қызметі барысында орындаудағы өнімнің ақаулығы.
- Зақымдалуға су ағатын не сынған су құбырлары, қатып қалған су құбырлары, шектелген ағызу желілері, тиянақсыз немесе тоқтатылған су жеткізу немесе тиянақсыз ау жеткізу жүйелері себеп болды.
- Өнімді коррозиялық белсенді атмосферада немесе өнімнің пайдаланушы нұсқаулығында көрсетілген нұсқаулардан өзгеше пайдалану себебінен келген зақым.
- Апаттық жағдайлар, зиянкестер, найзағай, жел, өрт, су тасқыны немесе күтпеген апаттар арқылы өнімге келтірілген зақым.
- Рұқсатсыз өзгеріс енгізу немесе көрсетілгеннен басқа мақсаттарда пайдалану себебінен пайда болған зақым немесе өнім дұрыс пайдаланылмағанда су ағуы.
- Қате электр тогы, кернеуі не құбырлар туралы реттеулер, коммерциялық не өндірісте пайдалану немесе аксессуарларды, құрамдастарды не LG тарапынан мақұлданбаған тұтынылатын тазалау өнімдерін пайдалану себебінен пайда болған зақым.
- Сызаттар, шұңқырлар, керткітер сияқты тасымалдау және өңдеу арқылы жеткізілген зақым және/не материалдарда немесе жасалу кезінде жеткізілген зақымдардан басқа, өнімнің қабырғаларындағы басқа зақымдар.
- Кез келген дисплейге, ашық терезеге келтірілген зақым, есепке алынбаған немесе жылтыратып өңделмеген өнім.
- Түпнұсқа сериялық нөмірлері жойылған, өзгертілген немесе дереу анықталмаған өнімдер. Кепілдікті тексеру үшін түпнұсқа бөлшек сауда түбіртегімен бірге, моделі мен сериялық нөмірлері қажет.
- Қуат шығындары мен қосымша коммуналды шығындарды арттырады.
- Өнім қалыпты және әдеттегі тұрмыстық жағдайлардан басқа мақсаттарда немесе өнім пайдаланушы нұсқаулығында көрсетілген нұсқаулар сәйкессіз пайдаланылғанда жөндейді.
- Жөндеу мақсатында өнімді үйіңізден алып шығуға қатысты шығындар.
- Өнім рұқсат етілмеген орында орнатылса немесе LG пайдаланушы және орнату нұсқаулығын қоса, жарияланған орнату нұсқауларына сәйкес орнатылмаса, өнімді шығару және қайта орнату.
- Қате пайдалану, қате орнату, жөндеу немесе техникалық қызмет көрсетуден жеткізілген зақым. Қате жөндеуге LG компаниясы тарапынан мақұлданбаған не көрсетілмеген бөлшектерді пайдалану кіреді.

Тасымалдау бұрандаларын не науа тірегін алып тастамаудан пайда болған әдеттен тыс дірілдеу немесе шу.

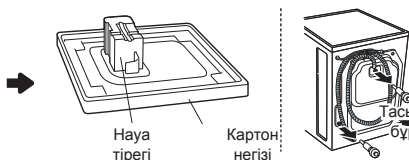

Тасымалдау бұрандалары мен науа тірегін алып тастау.

Төсемде және есік шынысындағы кір (түк, мамық) себебінен ағу.

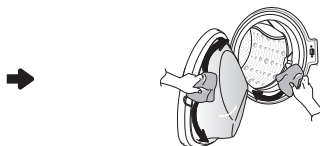

Төсем мен есік шынысын тазалаңыз.

Сорғы сүзгінің тығылуы себебінен ақпай қалу.

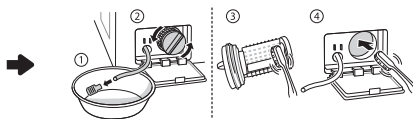

Сорғы сүзгісін тазалаңыз.

Су келмей тұр, себебі су қабылдайтын клапан сүзгілері бітелген немесе су беру шлангілері бүгілген.



Қабылдау сүзгісі

Қабылдау клапаны сүзгісін тазалаңыз немесе су беру шлангілерін қайта орнатыңыз.

Су келмей тұр, себебі тым көп кір жуу құралы пайдаланылған.



Мөлшерлеуіш

Кір жуу құралының мөлшерлеуіш тартпасын тазалаңыз.

Кір жуу аяқталғаннан кейін жуылған киімдер ыстық немесе жылы болады, себебі беру шлангілері қарсы орнатылған.



Беру шлангілерін қайта орнатыңыз.

Су берілмеген, себебі су шүмегі іске қосылмаған.



Су краны

Су шүмегін іске қосыңыз.

Ағызу шлангілерін қате орнату немесе ағызу шлангілерінің тығылуы себебінен су ағуы.

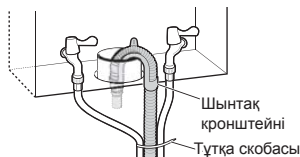

Ағызу шлангісін қайта орнатыңыз.

Су беру шлангісін қате орнату немесе басқа брендтегі беру шлангілерін пайдалану себебінен болған су ағу.

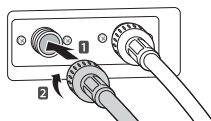

Беру шлангісін қайта орнатыңыз.

Қуат сымының ажырауы немесе розетка ақаулығы себебінен қуаттың жеткізілмеу мәселесі.

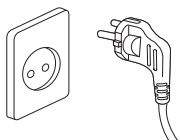

Қуат сымын қайта жалғаңыз немесе электр шығысын өзгертіңіз.

Өнімді жеткізуге, алуға, орнатуға немесе өнімді пайдалану нұсқаулығына арналған қызмет көрсету сапарлары. Өнімді алып, қайта орнату.

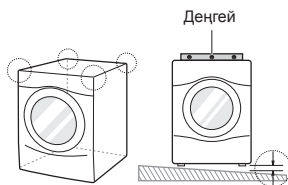

Кепілдік тек өндірудегі ақауларды қамтиды. Қате орнату себебінен қызмет көрсету қамтылмаған.

Барлық бұрандалар дұрыс орнатылмаса, артық дірілдеуге себеп болуы мүмкін (бастапқы модель ғана).

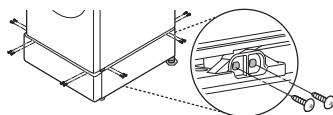

Әр бұрышқа 4 бұранда орнатыңыз (жалпы 16EA).

Кір жуу машинасы суға толғанда гидравликалық соққы шуы естіледі.

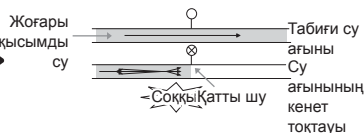

Үйдегі су клапанын немесе су шүмегін төмен қарай бұру арқылы су қысымын реттеңіз.

Еске салу



Дата изготовления указана на этикетке, расположенной за дверцей стиральной машины над барабаном.
Формат даты: мм/гггг

Біздің құрылғылардың сертификат туралы ақпаратты, куәлік нөмірін және оның жарамдылық мерзімі туралы деректерді, LG - Тұтынушыларға қолдау көрсету қызметінің тегін телефон шалу нөмірлерді, кір жуғыш машинаның үстіне орналасқан заттаңбада алуға болады.

