



СТИРАЛЬНАЯ МАШИНА

TL-S01L

TL-S02L

TL-S03L

РУКОВОДСТВО ПОЛЬЗОВАТЕЛЯ

Данное руководство содержит важную информацию о правилах эксплуатации стиральной машины и ухода за ней. Правильный уход и обслуживание Вашей машины экономит Ваше время и деньги в будущем. В руководстве также содержится информация о наиболее типичных неполадках и способах их устранения.

Требования к безопасности и предупреждения

Соблюдайте нижеприведенные требования в целях предотвращения порчи имущества и получения травм.



Предупреждение

Знак указывает на возможность причинения вреда здоровью, жизни, а также порчи имущества.

Пожалуйста, соблюдайте требования нижеуказанных знаков.



Данный знак требует обратить внимание на информацию, обозначенную знаком. Подробная информация будет обозначена внутри знака



Данный знак обозначает запрещение. Внутри знака будет указано запрещаемое действие.



Данный знак означает «действие, обязательное к исполнению».

Действие будет обозначено внутри знака



Данное устройство не предназначено для использования лицами (включая детей) с ограниченными физическими, умственными и психическими способностями, а также лицами, не обладающими необходимыми знаниями. Следите, чтоб дети не играли с данным устройством.



ВНИМАНИЕ!



Не производите самостоятельную сборку/разборку устройства.



Не засовывайте руки и не вытаскивайте белье из машины до полной остановки барабана.



Во избежание поражения электрическим током, воспламенения и прочих непредвиденных ситуаций не устанавливайте машину в местах с повышенной влажностью.

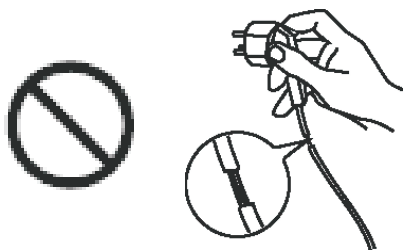

Во избежание поражения электрическим током, короткого замыкания или возгорания не допускайте повреждения электрического провода и вилки.

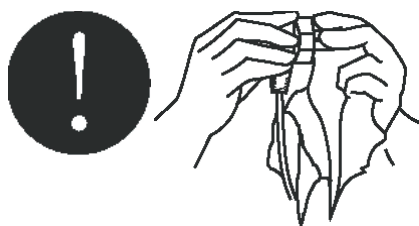

Для обеспечения надежного контакта регулярно производите чистку вилки от пыли и грязи



Если стиральная машина не используется, отсоединяйте вилку от сети

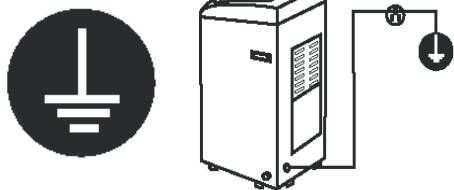

Сеть, к которой будет производиться подключение машины, должна быть снабжена заземлением.

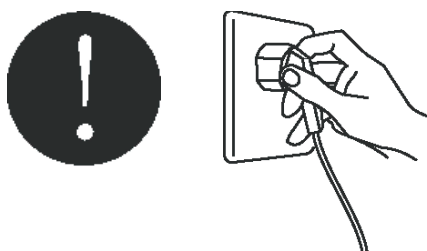

Плотно вставляйте вилку в розетку

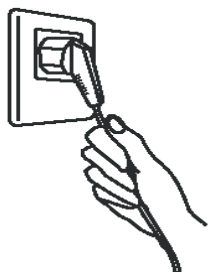

При необходимости отсоединить вилку от розетки не тяните за провод.

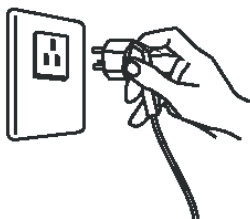

Подключайте стиральную машину только к исправной электрической сети

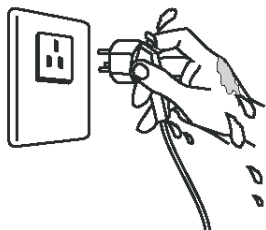

Во избежание поражения электрическим током не беритесь за вилку мокрыми или влажными руками.

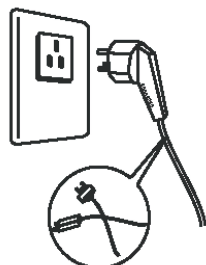

Запрещается самостоятельная замена электрического провода.

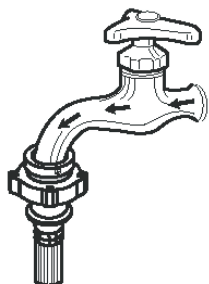

Перед началом стирки убедитесь, что машина подключена к системе водоснабжения, и что кран открыт.

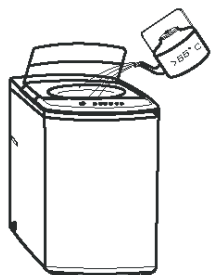

Стирая в теплой воде, следите, чтоб температура воды была не более 55°C.



Не ополаскивайте машину водой во время чистки.

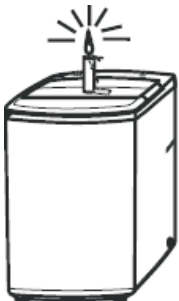

Не ставьте на стиральную машину горящие свечи, спирали от насекомых, зажженные сигареты и прочие горящие или тлеющие предметы, а также электрические плиты, фены и прочие нагревательные приборы.

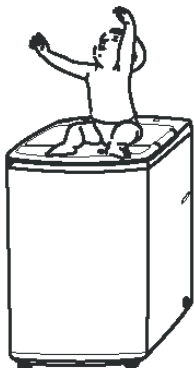

Запрещается ставить/садить детей на стиральную машину, также запрещается ставить тяжелые предметы.



Во избежание несчастного случая не позволяйте детям взбираться на стиральную машину и заглядывать внутрь барабана.



Запрещено стирать в машине вещи, имевшие контакт с бензином, горючими газами, алкогольными напитками, и прочими горючими веществами.



Не стирайте в стиральной машине куртки, дождевые плащи, костюмы для рыбалки и подобные типы одежды.

УСТАНОВКА СТИРАЛЬНОЙ МАШИНЫ

Удалите упаковочные материалы

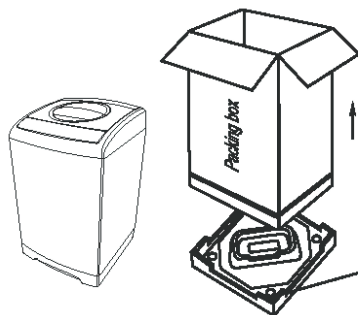

Снимите коробку, затем снимите машину с пенопластового поддона.

Откройте крышку стиральной машины и выньте содержимое.

Запрещается пробный запуск машины, если пенопластовое основание не удалено.

Установка дренажной трубки

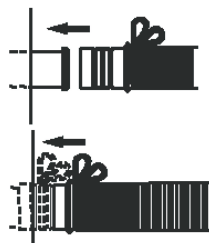
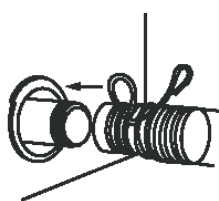

Наденьте трубу на дренажный штуцер. Зафиксируйте трубу на штуцере, используя хомут (см. рис.)

Нижнее расположение дренажной трубки

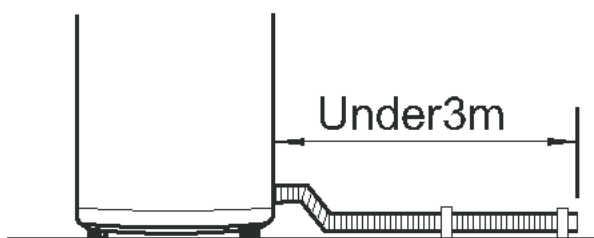

Длина дренажной трубки не должна превышать 3 м. В противном случае, это может повлиять на времени слива воды из машины.

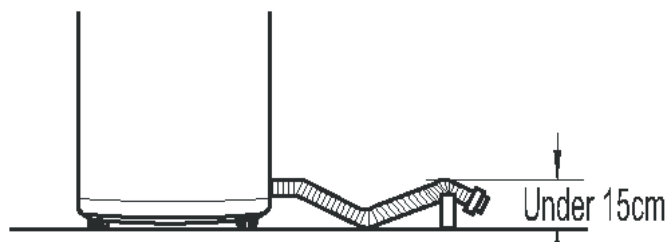

Не располагайте дренажную трубку выше 15 см. от уровня пола.



Не скручивайте дренажную трубку, и не помещайте ее под стиральную машину.

Верхнее расположение дренажной трубки

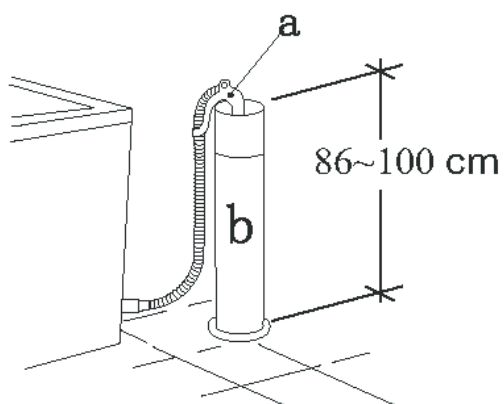

Расположите дренажную трубку (a) на высоте 86-100 см. Диаметр сливного отверстия (b) должен быть не менее 3 см., а пропускная способность – не менее 40 л./мин.

Установка шланга подачи воды.

Вариант 1 (для моделей с двумя гайками на шланге)

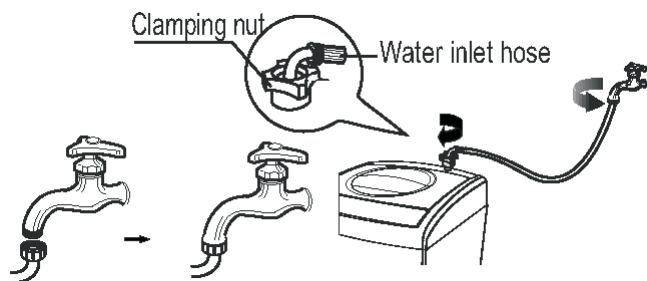

Присоедините один конец (с металлическим фильтром-сеткой) шланга подачи воды к крану, и плотно закрутите гайку на кране. Другой конец шланга прикрутите к впускному клапану (с резиновым кольцом) на стиральной машине. Во

избежание поломки впускного клапана не прикладывайте слишком большие усилия, закручивая гайку.

Вариант 2 (для моделей с одной гайкой на шланге)

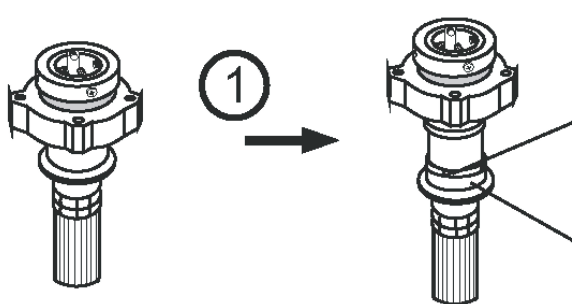

② Потяните фиксирующее кольцо вниз до тех пор, пока не увидите фиксирующее маленькие шарики под ним.

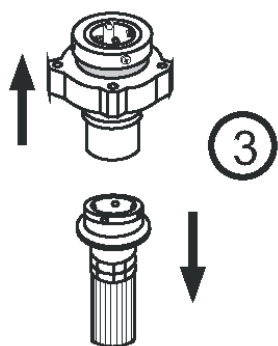

Отсоедините шланг от крепления, потянув шланг вниз, а крепление вверх.

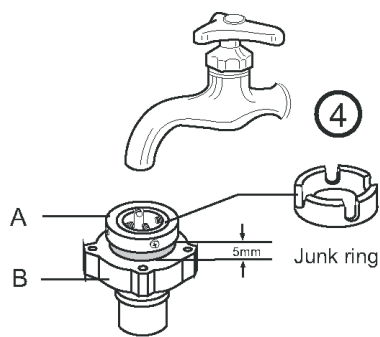

Крепление состоит из двух частей А и В. Перед установкой, открутите обе части так, чтоб между ними было расстояние минимум 5 мм, или полностью отсоедините их. Если диаметр крана больше диаметра отверстия крепления, снимите уплотнительное кольцо с части А.

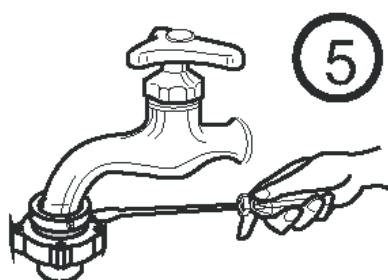

Открутите 4 шурупа по бокам части А, затем плотно наденьте часть А на кран, так чтоб резиновая прокладка уплотнила соединение. После этого закрутите шурупы обратно, затем прикрутите часть В к части А.



Рис. 6 – присоединение шланга: потяните фиксирующее кольцо вниз. Вставьте штуцер шланга в крепление, отпустите кольцо. После чего Вы можете начать набор воды.



Рис. 7 – отсоединение шланга. Закройте кран, потяните фиксирующее кольцо вниз, затем отсоедините шланг.

гайку.

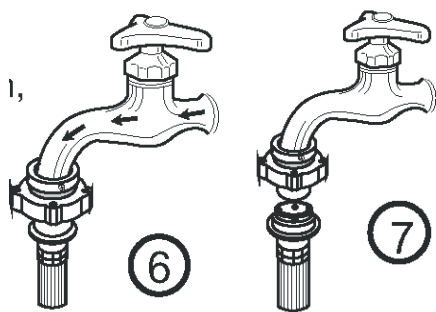
Другой конец шланга присоедините к впускному клапану на стиральной машине, затем плотно затяните гайку (с резиновым кольцом внутри).

Внимание: во избежание поломки впускного клапана не прикладывайте слишком большие усилия, закручивая

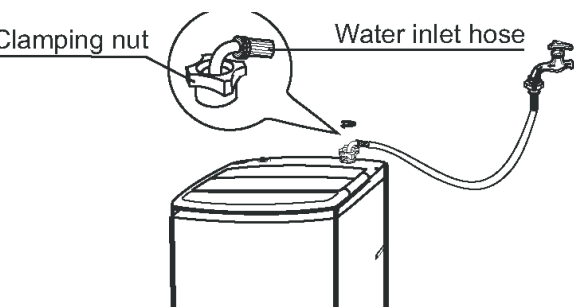

В случае повреждения электрического провода он должен быть заменен производителем, авторизованным сервисным центром или квалифицированным специалистом.

Для подсоединения к системе водоснабжения используйте только новые комплектующие, входящие в комплектацию стиральной машины. Не используйте старые крепежи.

Данное устройство предназначено только для использования внутри помещений.

ПОДГОТОВКА ПЕРЕД ПЕРВЫМ ЗАПУСКОМ

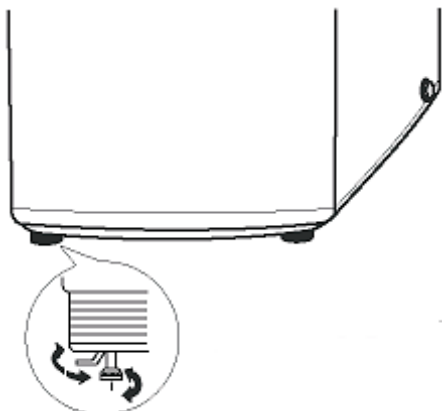

1. Выставьте машину по уровню, отрегулировав ножки.

Поворачивайте ножки по часовой стрелке, чтоб приподнять машину, против часовой стрелки – чтоб опустить машину. Перед регулировкой ножек приподнимите соответствующий угол машины. Отрегулируйте высоту ножек так, чтоб машина стояла на полу ровно и устойчиво. Если поверхность пола неровная настолько, что машину невозможно установить ровно при

помощи регулировки ножек, следует сравнить поверхность пола, в противном случае барабан стиральной машины наклонится и будет биться об корпус.

For one inlet hose

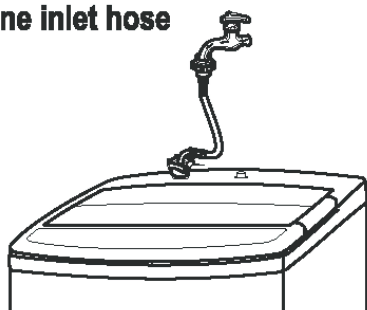

2. Установите шланги подачи воды

Для моделей с одним шлангом подачи воды.

For two inlet hoses

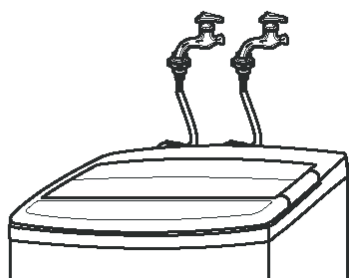

Для моделей с двумя шлангами подачи воды.

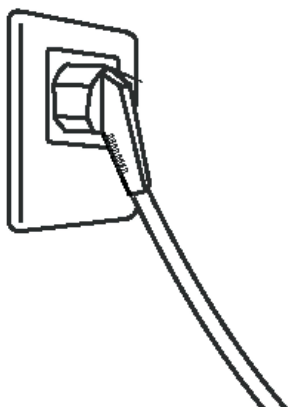

3. Подключите машину к электрической сети.

4. Откройте кран для подачи воды.

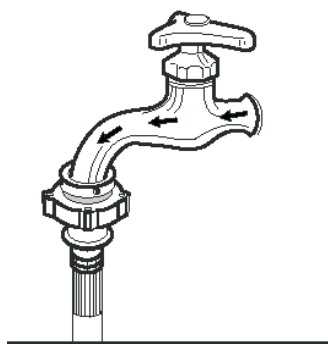

5. Установите дренажную трубку в сливное отверстие.

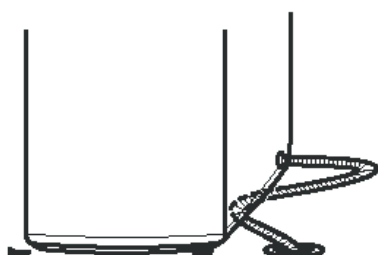

Нижнее расположение дренажной трубки

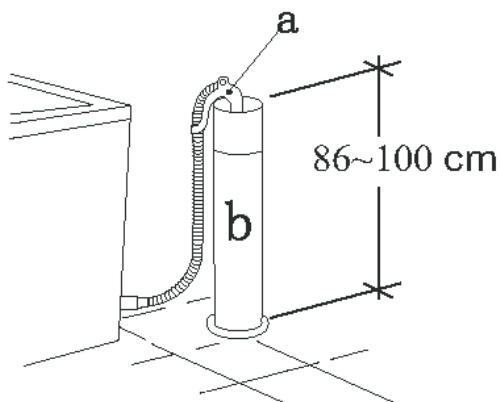

Верхнее расположение дренажной трубки.
Внимание: вода будет переливаться через край сливного отверстия, если сливное отверстие расположено ниже, чем 86 см. от пола.

6. Загрузите одежду в стиральную машину, засыпьте достаточное количество стирального порошка.



ВНИМАНИЕ!

Во избежание порчи одежды и барабана перед стиркой выньте из карманов монеты, ключи и прочие твердые предметы, а также застегните молнии.

ОПИСАНИЕ СТИРАЛЬНОЙ МАШИНЫ

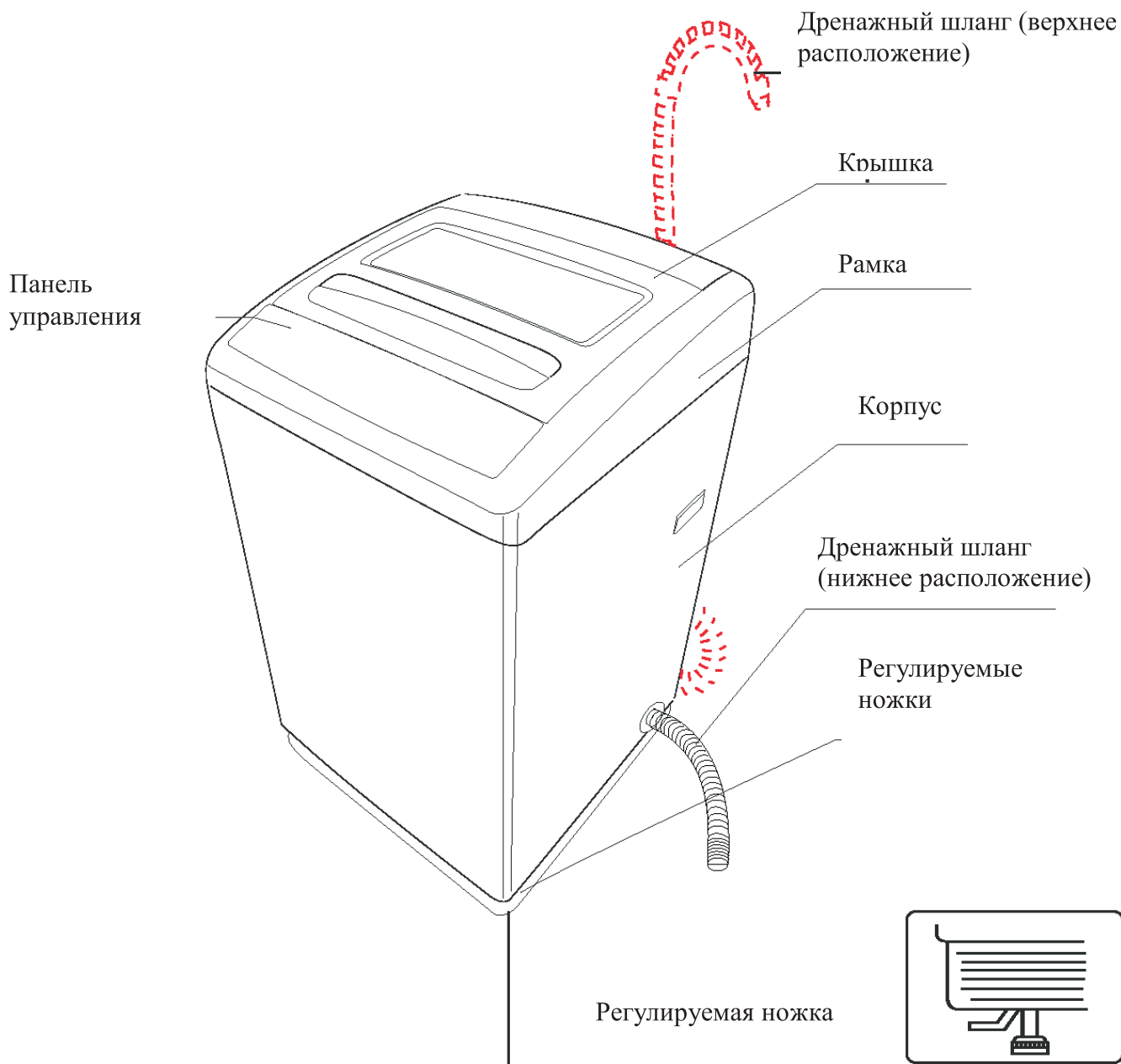

Комплектующие

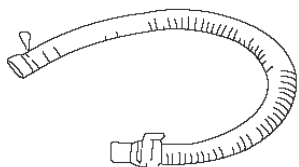

Хомут – 1 шт. – используется для фиксации дренажной трубы в нижнем расположении.

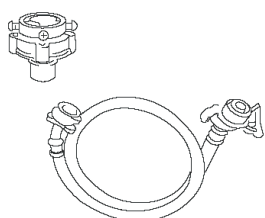

Универсальный соединитель – используется для установки шланга подачи воды (для моделей с наливным шлангом с одной гайкой).

Наливной шланг с двумя гайками.

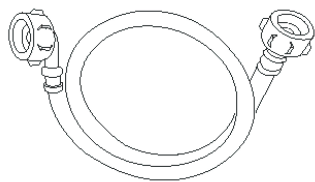

Саморез

Для моделей, в комплект которых входит поддон.

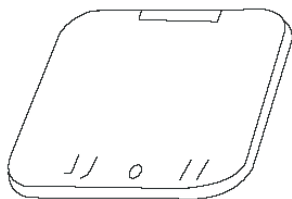

Поддон

Режимы

Нажмите кнопку для выбора времени стирки, полоскания и отжима

Отложенный старт

Нажмите кнопку для программирования функции «отложенный старт». От 1 до 24 часов - с каждым нажатием кнопки будет добавляться 1 час, от 24 до 48 часов – по 6 часов. Максимальное время отложенного старта – 48 часов.

Программы

Выбор программ стирки, сохраненных в памяти машины

Вкл./Выкл.

Включение/выключение машины



Блокировка от детей

Нажмите одновременно кнопки Режимы и Уровень воды для блокировки машины.

Нажмите еще раз для разблокировки.

Уровень воды

В зависимости от количества стираемой одежды выберите уровень воды.

Температура

Нажатием кнопки выберите режим подачи воды (подача холодной или горячей воды, или горячей и холодной одновременно).

Старт/стоп

Выбрав программу, нажмите данную кнопку для начала стирки. При нажатии кнопки в процессе стирки, стирка остановится. Нажмите еще раз – процесс возобновится

Для предотвращения сокращения срока эксплуатации панели управления, минимальный интервал между включением и выключением машины должно быть не менее 30 сек.

БЫСТРЫЙ СТАРТ

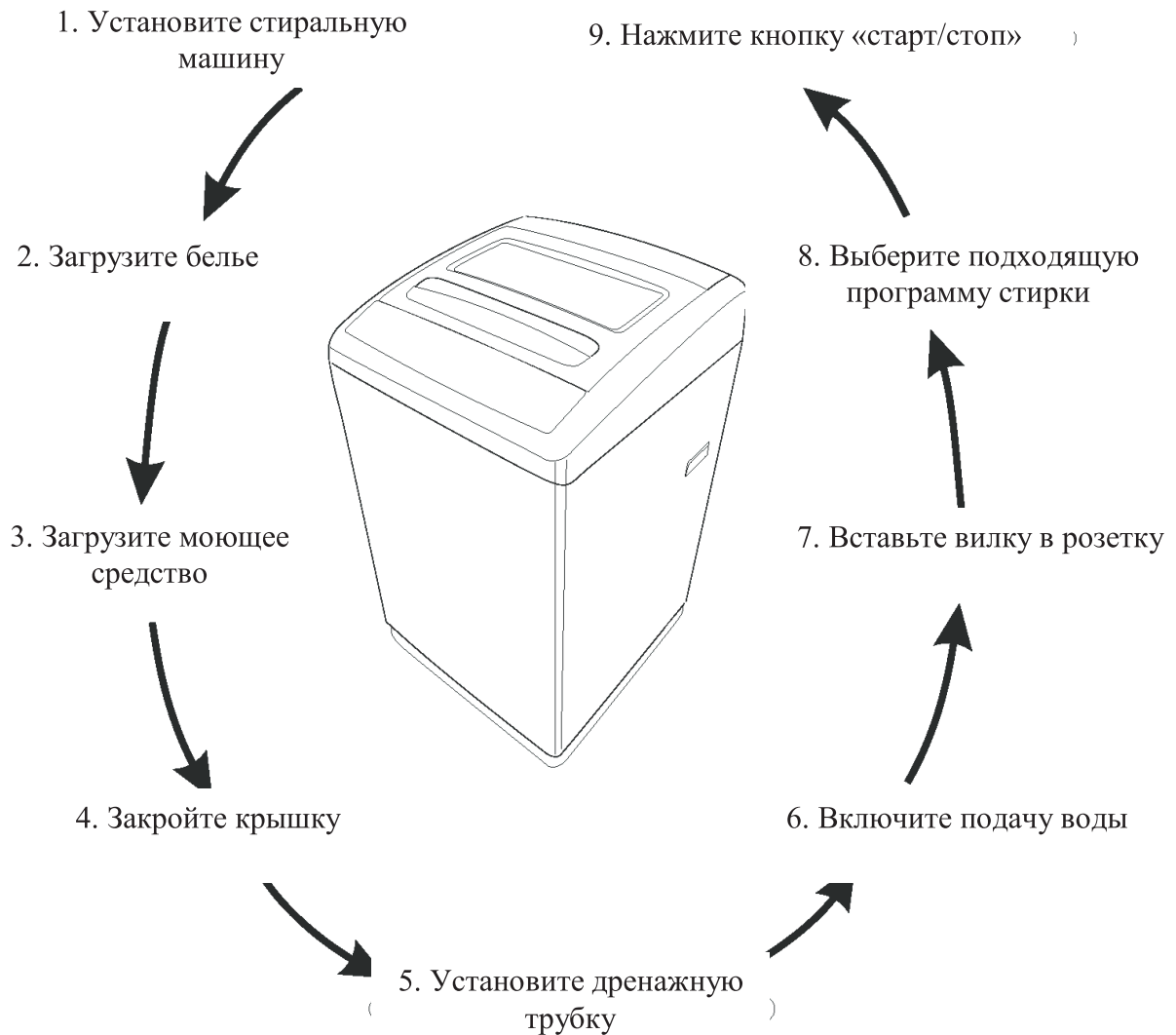

Выбор программы

1. Нажмите кнопку «Вкл./Выкл.».
2. Выберите необходимый уровень воды и пр. функции.
3. Нажмите кнопку «Старт/стоп».

Окончание стирки

1. По окончании стирки машина 6 раз подряд издаст звуковой сигнал, и автоматически выключится.
2. Закройте кран подачи воды.
3. Хотя машина по окончании стирки отключается автоматически, вилка должна быть вынута из розетки.

Основная стирка

Режим «Обычная стирка» (NORMAL)

Режим «Обычная стирка» - это наиболее простой, удобный и распространенный режим стирки. Если после включения стиральной машины Вы нажмете кнопку «Старт/пауза», то машина по умолчанию начнет работать в режиме «Обычная стирка».

После начала стирки цифровое табло будет показывать время, оставшееся до окончания стирки.

Пошаговая инструкция

1. Нажмите кнопку «Вкл./Выкл.»
2. Выберите уровень воды в зависимости от количества белья.
3. Нажмите кнопку «Старт/пауза»

Раздельные режимы

Данная стиральная машина позволяет Вам свободно выбирать отдельные этапы стирки (собственно стирка, полоскание, отжим) или любые комбинации из этих этапов. Для этого, включив питание, отключите тот этап, который Вам не нужен (напротив необходимого Вам этапа должен гореть лампочка, напротив остальных этапов лампочки гореть не должны).

Например, для того чтоб выбрать режим стирки без полоскания и отжима, после включения машины нажмите кнопки «Полоскание» и «Отжим», и эти этапы будут пропущены. Отдельно выбрать режимы «Полоскание» и «Отжим» можно, выполнив аналогичные действия.

Режим «Стирка-отжим» - после включения машины отключите этап «Полоскание», нажав на соответствующую кнопку. Для выбора режимов «Полоскание-отжим» или «Стирка-полоскание» выполните аналогичные действия.



Внимание!

Закрывайте крышку стиральной машины до начала или во время начала стирки. В противном случае машина автоматически остановиться во время отжима и выдаст сообщение об ошибке.

Машина не начнет стирку, если уровень набранной воды меньше выбранного Вами уровня воды.

Особые функции

Отложенный старт

1. Включите стиральную машину.
2. Откройте водопроводный кран и установите дренажную трубку.
3. Загрузите белье и моющее средство.
4. Выберите требуемый уровень воды.
5. Выберите программу и функции.
6. Нажимая кнопку «Отложенный старт», выберите время, на которое Вы хотите отложить начало работы машины.
7. Закройте крышку и нажмите кнопку «Старт/пауза».

Подтверждение отложенного старта и проверка статуса

1. После активации функции «Отложенный старт» индикатор отложенного старта начнет мигать. Остальные индикаторы погаснут.
2. После активации функции «Отложенный старт» зажмите на некоторое время кнопку «Отложенный старт», после чего машина покажет выбранный Вами режим и функции. Отпустите кнопку, и машина вернется в режим отложенного старта.

Отмена отложенного старта/корректировка времени.

1. Нажмите кнопку «Вкл./Выкл.» для отмены функции отложенного старта.
2. Чтобы изменить время отложенного старта, сначала отмените функцию, а затем установите заново.

Режим «Быстрая стирка»

Наиболее быстрая стирка. Подходит для стирки слегка загрязненных вещей, а также летних вещей.

Режим «Шелк»

Деликатная стирка. Подходит для стирки изделий из тонкой ткани (например, шелк).

Режим «Анти-складки»

Непродолжительная стирка. Несколько полосканий в большом количестве воды.

Режим «Сушка воздухом»

Подходит для сушки белья, стойкого к деформациям и потере цвета, а также изделий из водопроницаемых тканей.

Режим «Джинсы»

Стирка с максимальным эффектом. Подходит для стирки изделий из плотной ткани или сильно загрязненных вещей.

Стирка одеяла

Вес одеяла не должен превышать 4 кг. Для стирки одеяла используйте программу «Джинсы» (Jeans). Действуйте по следующей схеме:

1. Растворите моющее средство в теплой воде (не более 50°C). Затем влейте раствор в барабан.
2. Сложите одеяло, как показано ниже, и положите его в машину.
3. Включите машину. Нажимая кнопку «Программа» выберите программу «Джинсы». Выберите самый высокий уровень воды.
4. Нажмите кнопку «Старт/пауза», закройте крышку.
5. После полоскания высушите одеяло в светлом, хорошо вентилируемом помещении.

Внимание! Стирать можно только одеяла, отмеченные знаком «стирка в воде».



Сложите одеяло вдвое по направлению длины



Сложите одеяло трижды в том же направлении.

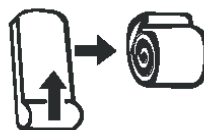

Скатайте одеяло в рулон.



Положите одеяло в машину.

Функция автоматического отключения

1. Если в течение 10 минут после включения машины не началась стирка, то машина автоматически выключится.
2. После окончания стирки машина издаст 6 звуковых сигналов и автоматически выключится.

Функция балансировки содержимого барабана

1. Если перед отжимом белье распределено по барабану неравномерно, то время отжима машина будет подвергаться сильным вибрациям. Для предотвращения этого машина оснащена функцией балансировки содержимого барабана. Во время работы машина все время автоматически контролирует состояние содержимого барабана. Если вибрация при отжиме слишком велика, то машина автоматически начнет балансировку содержимого.
2. Во время балансировки содержимого, на панели управления будет гореть индикатор «полоскание», и машина автоматически начнет набор воды. В течение минуты машина будет балансировать содержимое, затем начнет сброс воды, а потом приступит к отжиму. В случае необходимости машина произведет повторную балансировку. Если после повторной балансировки вибрация сохранится, то машина издаст тревожный сигнал.

Опциональные функции

Функция fuzzy-контроль

В режиме fuzzy-контроля машина сама определяет количество загруженного белья, а затем устанавливает необходимый уровень воды. Если во время начала работы в барабане уже есть вода, то функция fuzzy-контроля автоматически отключится. Если до начала стирки Вы выберете уровень воды вручную, то машина автоматически выключит функцию fuzzy-контроля.

Функция запоминания в случае отключения электричества.

Если во время работы машины внезапно отключится электричество, то машина запомнит, на какой операции была прервана работа. Когда питание будет восстановлено, машина автоматически продолжит работу.

Информация об автоматических режимах

TL-S03L

Программа	Продолжительность стирки	Кол-во полосканий	Продолжительность отжима	Общая продолжительность
Обычная стирка	12 мин.	Дважды	5 мин.	42 мин.
Быстрая стирка	6 мин.	Один раз + полоскание опрыскиванием	3 минута	19 мин.
Шелк	Замачивание – 12 мин. Стирка – 10 мин.	Дважды	5 мин.	54 мин.
Джинсы	Замачивание – 13 мин. Стирка – 6 мин.	Дважды	1 мин.	41 мин.
Анти-складки	9 мин.	Дважды	Только сброс воды без отжима центрифугой	35 мин.
Сушка воздухом	Нет	Нет	60 мин.	60 мин.

TL-S01L

Программа	Продолжительность стирки	Кол-во полосканий	Продолжительность отжима	Общая продолжительность
Обычная стирка	12 мин.	Дважды	5 мин.	48 мин.
Быстрая стирка	6 мин.	Один раз + полоскание опрыскиванием	3 минута	23 мин.
Шелк	Замачивание – 10 мин. Стирка – 12 мин.	Дважды	5 мин.	60 мин.
Джинсы	Замачивание – 13 мин. Стирка – 6 мин.	Дважды	1 мин.	45 мин.
Анти-складки	9 мин.	Дважды	Только сброс воды без отжима центрифугой	41 мин.
Сушка воздухом	Нет	Нет	60 мин.	60 мин.

TL-S02L

Программа	Продолжительность стирки	Кол-во полосканий	Продолжительность отжима	Общая продолжительность
Обычная стирка	12 мин.	Два раза	5 мин.	42 мин.
Быстрая стирка	6 мин.	Один раз	3 мин.	19 мин.
Шелк	Замачивание – 10 мин. Стирка – 12 мин.	Два раза	5 мин.	54 мин.
Джинсы	Замачивание – 13 мин. Стирка – 6 мин.	Два раза	1 мин.	41 мин.
Без складок	9 мин.	Два раза	1 мин.	35 мин.
Сушка воздухом	Нет	Нет	60 мин.	60 мин.

ВНИМАНИЕ

Общая продолжительность стирки включает время на набор и сброс воды. В зависимости от напора воды в Вашем доме общая продолжительность стирки может изменяться.

ЧИСТКА И УХОД

По окончании стирки

- По окончании стирки машина издаст звуковой сигнал, напоминая Вам о необходимости вынуть белье из машины или запустить новую программу.
- Издав сигнал об окончании работы, стиральная машина автоматически выключится. Все индикаторы и дисплей погаснут.
- Откиньте крышку, отсоедините вилку от розетки во избежание случайного возгорания или утечек воды.

Уход за машиной

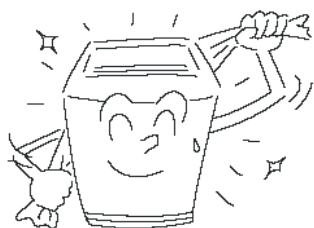

После каждого использования протрите поверхности машины мягкой тряпкой, чтобы удалить влагу и загрязнения. Во избежание повреждения пластмассовых поверхностей и частей не используйте абразивные чистящие средства, отбеливатели и растворители для чистки поверхностей.

Чистка впускного клапана

После продолжительного периода эксплуатации сетчатый фильтр впускного клапана может засориться примесями и отложениями. Поэтому необходимо периодически производить чистку фильтра.

1. Закройте водопроводный кран, затем включите машину.
2. Дайте машине поработать минимум 5 секунд, чтобы скопившаяся вода спустилась в барабан.

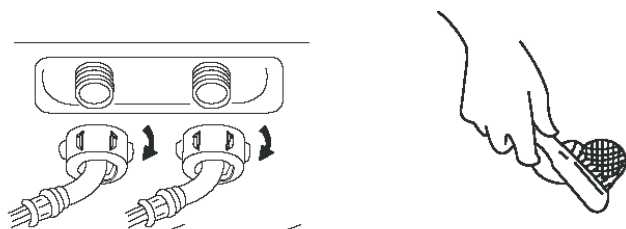

Чистка фильтра

После некоторого периода эксплуатации необходимо производить чистку фильтра.

1. Снимите хлопковый фильтр.
2. Откройте фильтр и вымойте его в воде.
3. Поставьте фильтр обратно и зафиксируйте.

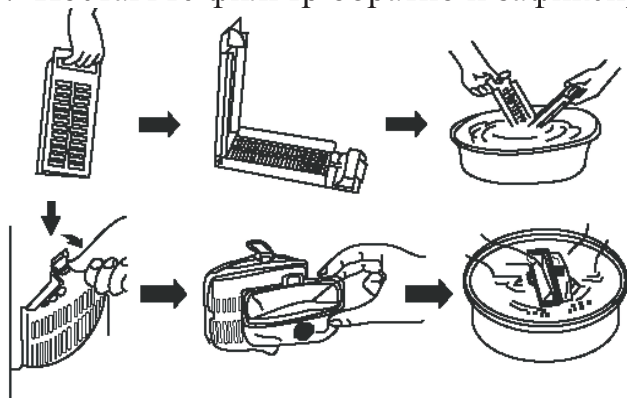

Чистка фильтра дренажной системы (для моделей, оснащенных дренажным фильтром)

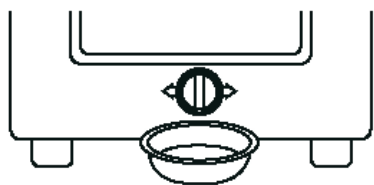

Сбросьте воду из помпы, заранее подставив контейнер для сбора воды.

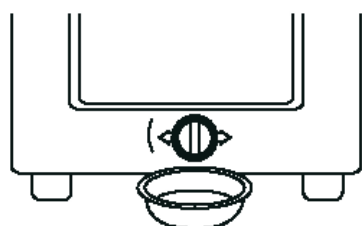

Открутите крышку помпы, повернув ее против часовой стрелки.

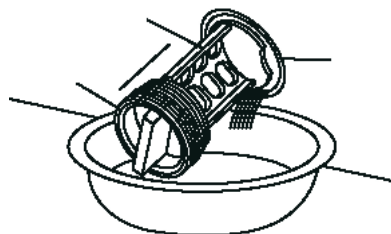

Выньте фильтр.

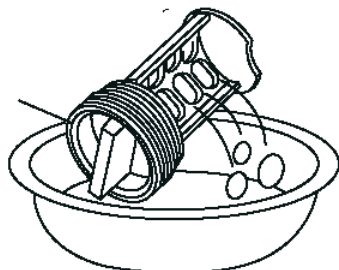

Очистите его.

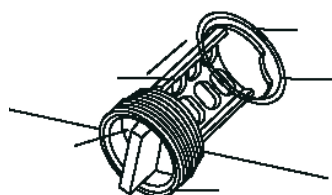

Вставьте фильтр обратно, совместив зубцы на фильтре с выемками в отверстии.



Закрутите крышку по часовой стрелке.



ВНИМАНИЕ!

В случае несвоевременной очистки фильтра дренажной системы (через каждые 10 циклов) могут возникнуть проблемы со сбросом воды.

НЕИСПРАВНОСТИ И СПОСОБЫ ИХ УСТРАНЕНИЯ

В случае возникновения неисправностей, пожалуйста, обратитесь в региональное представительство производителя или к продавцу. Запрещается самостоятельно разбирать машину для устранения неполадок.

Ниже приведены типичные неисправности и способы их самостоятельного устранения.

Неисправность	Возможная причина
Не происходит набор воды	Отсутствует подключение к электрической сети или выбит предохранитель. Водоснабжение отключено, или давление в системе водоснабжения слишком мало. Шланг подачи воды подсоединен неправильно. Закрыт водопроводный кран. Поврежден впускной клапан (во время включения впускного клапана допускается наличие незначительного шума). После включения машины не нажата кнопка «Старт/пауза».
Машина не стирает	Отсутствует подключение к электрической сети или выбит предохранитель. Напряжение в электросети слишком низкое. Фактический уровень воды в баке ниже выбранного уровня воды. Выбран режим отложенного старта.
Некорректный сброс воды	Дренажная трубка расположена слишком высоко. Конец дренажной трубки погружен в воду. Резиновый уплотнитель в дренажном клапане засорен.
Некорректный отжим	Открыта крышка машины. Белье в баке лежит неравномерно, или машина перегружена. Машина стоит неустойчиво или не ровно (неровная поверхность пола). Ослабло натяжение приводного ремня.

Внимание: если во время отжима белье распределено по барабану неравномерно, то барабан будет разбалансирован и будет ударяться об корпус. В этом случае машина автоматически начнет балансировку содержимого (машина начнет набор воды). Если после повторной балансировки вибрация сохранится, то машина издаст тревожный сигнал. В этом случае Вам необходимо вручную равномерно распределить белье по барабану.

Отображение ошибок на дисплее, способы решения

В случае возникновения неисправностей, пожалуйста, обратитесь в региональное представительство производителя или к продавцу. Запрещается самостоятельно разбирать машину для устранения неполадок.

Если машина не работает корректно и издает тревожные звуковые сигналы, а на дисплее высвечивается ошибка, проверьте код ошибки и попробуйте устранить причину.

Ошибка	Возможная причина	Обозначение на дисплее	Тревожный сигнал	Остановка тревожного сигнала
Тревога во время набора воды	Набор воды продолжается 16 минут, но требуемый уровень воды не достигнут.	E1	На протяжении 10 сек. Раздается звуковой сигнал. Если причина тревоги не устранена, звуковой сигнал будет продолжаться 10 секунд каждые 16 минут.	Откройте крышку для устранения причины тревоги, затем закройте крышку для прекращения тревожного сигнала.
Сигнал ошибки при открытии крышки	Открыта крышка после активирования функции отложенного старта. Открыта крышка во время отжима. Открыта крышка после активирования блокировки от детей.	E2		
Сигнал ошибки о разбалансировке содержимого барабана	Машина трижды определила разбалансировку содержимого барабана	E3		
Сигнал ошибки во время сброса воды	Превышение времени сброса воды	E4		
Превышение уровня воды в баке	После достижения требуемого уровня воды в баке набор воды все еще продолжается	E5		

ТЕХНИЧЕСКИЕ ХАРАКТЕРИСТИКИ

Габариты	TL-S01L	601*625*1000	Вес машины	TL-S01L	45 кг
	TL-S02L	515*525*920		TL-S02L	31 кг
	TL-S03L	545*560*940		TL-S03L	36 кг
Потребляемая мощность	TL-S01L	560 Вт	Максимальная загрузка	TL-S01L	10 кг (сухого белья)
	TL-S02L	340 Вт		TL-S02L	5 кг (сухого белья)
	TL-S03L	450 Вт		TL-S03L	7 кг (сухого белья)
Напряжение в сети	220 В		Максимально допустимое давление водного напора	0,6 МПа	
Частота тока	50 Гц		Минимально допустимое давление водного напора	0,1 МПа	

Производитель:

Hefei Midea Laundry Appliance Co., Ltd.

Хэфэй Мидэ Лаундри Апплайанс Ко., Лтд.

Hefei New & High-tech Industrial Zone, No 88 Yulan Road, Hefei, China

Промышленная зона новых и высоких технологий Хэфэй, Но 88 Юйлань Роуд, Хэфэй, Китай

Импортер:

И.П. Трегубов В. Ю.

Российская Федерация, 692651, Приморский край, Михайловский район, село Михайловка, квартал 3, дом 2, квартира 37

Произведено в Китае