

Холодильник/Тоңазытқыш

Серия/Сериясы: Человек-паук/Өрмекші адам

Инструкция по эксплуатации/Пайдалану бойынша нұсқаулық

Модель/Моделі FN-15SP

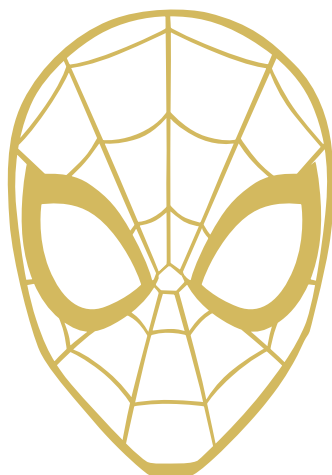



Предупреждение/меры безопасности

Благодарим Вас за приобретение холодильника! Перед эксплуатацией внимательно ознакомьтесь с руководством пользователя и сохраните его для обращения в дальнейшем. Мы надеемся, что наш продукт будет соответствовать всем Вашим требованиям и прослужит Вам долгое время. Холодильник предназначен для кратковременного хранения пищевых продуктов в домашних условиях путём их искусственного охлаждения.

Во избежание риска получения травмы, материального ущерба или неправильного использования устройства убедитесь в соблюдении следующих правил безопасности. (После прочтения, пожалуйста, храните данную инструкцию для пользователя в надёжном месте для обращения к ней в случае необходимости).

Не забудьте передать ее следующему владельцу вместе с устройством.

 Внимание	Обозначает наличие опасности смерти или серьезных травм.
 Предупреждение	Обозначает наличие риска травмы или материального ущерба.

Внимание

Не включайте несколько устройств в одну розетку питания.

• Это может привести к перегреву и риску возникновения пожара.

Держите вилку шнура питания подальше от задней стенки холодильника.

• Поврежденная вилка шнура питания может вызвать пожар из-за перегрева.

Не разбрызгивайте воду внутри или снаружи холодильника.

• Это может привести к пожару или поражению электрическим током.

Не изгибайте шнур питания слишком сильно и не помещайте на него тяжелые предметы.

• Это приводит к риску пожара. При повреждении шнура питания необходимо срочно заменить его силами производителя, его сервисной службы или квалифицированного специалиста соответствующего профиля

Не вставляйте вилку шнура питания мокрыми руками.

• Вы можете получить удар электрическим током.

Не ставьте емкости с водой на холодильник.

• При попадании воды на электрические части она может вызвать пожар или поражение электрическим током

Не храните в холодильнике летучие или горючие вещества.

• Хранение бензола, растворителей, спирта, эфира, сжиженного газа и прочих подобных веществ может вызвать взрыв.

Не пытайтесь разбирать, ремонтировать или вносить изменения в устройство.

• Это может вызвать пожар или неправильную работу устройства, что приведет к травмам.

• Перед заменой внутреннего освещения холодильника выньте вилку из розетки питания.

• В противном случае существует риск поражения электрическим током.

• Замену шнура питания или другой ремонт должен выполнять только агент сервисной службы, имеющий соответствующую квалификацию. Неправильная установка или ремонт могут подвергнуть пользователя серьезному риску.

Убедитесь, что устройство заземлено.

• В противном случае возможен материальный ущерб и поражение электрическим током.

Утилизировать холодильник следует только после снятия двери или уплотнителей.

Не загромождайте вентиляционные отверстия в корпусе устройства или внутри него.

Не используйте для ускорения размораживания механические или другие устройства, кроме рекомендованных производителем.

Предупреждение

Не храните в устройстве слишком большое количество продуктов.

• При открывании дверцы предметы могут выпасть и стать причиной травмы или материального ущерба

Не вставляйте вилку питания в розетку, если розетка болтается.

• Это может привести к поражению электрическим током или пожару

Не отключайте устройство, вытягивая вилку за шнур.

• Вы можете повредить провод, что вызовет короткое замыкание

Не храните в холодильнике лекарственные средства, научные образцы или другие чувствительные к температуре вещества.

• Не следует хранить в холодильнике продукты, которые требуют строгого температурного контроля

Не позволяйте детям повисать на дверце холодильника.

• Это может травмировать ребенка или вызвать повреждение устройства.

Очистите контакты вилки от любых посторонних фрагментов.

• В противном случае существует риск пожара.

Не помещайте руку под холодильник.

• Острые края могут стать причиной травмы

После отключения устройства от сети подождите, по меньшей мере, пять минут, прежде чем снова включить его в розетку.

• Несоблюдение этого правила может вызвать некорректную работу устройства.

Если устройство долгое время не используется, выньте вилку из розетки питания.

• Любое повреждение или износ изоляции может вызвать пожар.

Предупреждение

• В качестве хладагента используется R-600a или R-134a. Прочитайте табличку на компрессоре или табличку с характеристиками устройства, чтобы узнать, какой хладагент используется в вашем холодильнике.

Если этот продукт содержит горючий газ (R-600a), пожалуйста, обеспечьте следующие условия использования устройства:

- Не загромождайте вентиляционные отверстия в корпусе устройства или внутри него.
- Не допускайте повреждений контура хладагента.

Свяжитесь с местными органами власти, чтобы узнать о безопасных методах утилизации данного товара. Перед утилизацией убедитесь, что ни одна из трубок в задней части устройства не повреждена.

• Не позволяйте детям играть с устройством.

• В качестве изолирующего газа используется C-Pentane. Горючий изолирующий газ требует особой процедуры утилизации. Пожалуйста, свяжитесь с местными органами власти, чтобы узнать о безопасных для окружающей среды методах утилизации данного товара.

• Данное устройство не должно использоваться лицами (в том числе детьми) с ограниченными физическими, сенсорными или умственными способностями, а также с недостаточным уровнем опыта и знаний, если человек, ответственный за их безопасность, не осуществляет наблюдение или должным образом не проинструктировал их по использованию данного устройства.

Названия элементов

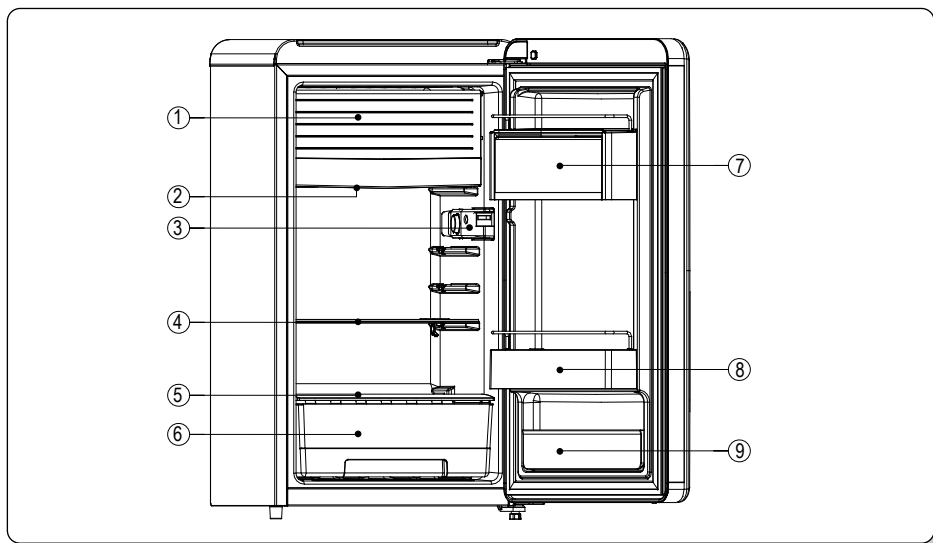

1. Испаритель

Главный элемент холодильника. Служит для создания низкой температуры в холодильной камере. Сделан из чистого алюминия.

2. ДРЕНАЖНЫЙ ПОДДОН (используется только для размораживания)

Вылейте воду, которая натекла из испарителя при размораживании холодильника.

3. КОНТРОЛЬНЫЙ ОТСЕК:

Служит для регулировки работы мотора и контроля за внутренней температурой холодильника.

4. ПОЛКА Сделана в полную ширину и может выдвигаться.

5. КРЫШКА ЯЩИКА ДЛЯ ОВОЩЕЙ имеет полную ширину и может выдвигаться.

6. ЯЩИК ДЛЯ ОВОЩЕЙ для хранения овощей и фруктов

7. РАЗДЕЛЬНЫЕ ЯЧЕЙКИ для банок.

8. СТОЙКА ДЛЯ БУТЫЛОК для хранения бутылок и банок

9. НАКЛОННЫЙ КАРМАН для сыров.

Внешний вид устройства может отличаться от изображения на упаковке и в данном руководстве.

Инструкция по работе

Начиная эксплуатацию вашего нового холодильника

1. Тщательно очистите холодильник. Протрите снаружи мягкой сухой тканью, а внутри — влажной тканью.
2. Оставив дверцу открытой, вставьте вилку в розетку питания.
3. Поверните рукоятку регулировки термостата на цифру «7». Закройте дверцу и дайте холодильнику поработать в течение 15-20 минут. По истечении этого времени в морозильной камере должны появиться первые признаки льда.

Контроль температуры

Вы можете контролировать внутреннюю температуру поворотом рукоятки термостата. Высокие значения означают большую мощность охлаждения, низкие значения — меньшую мощность. Чтобы получить кубики льда в отделении испарителя, поставьте рукоятку регулировки термостата на цифру «7». Обратите внимание, что рукоятка не устанавливается напротив цифры идеально точно. Ее можно установить в любом месте между цифрами

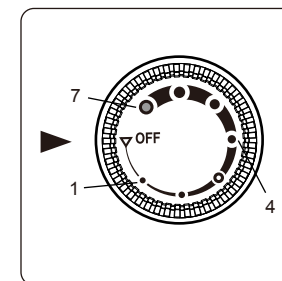

ПРИМЕЧАНИЕ:

Если вы вынули вилку из розетки, подождите от 3 до 5 минут, прежде чем снова включать устройство. Если устройство сразу же включать снова, оно может начать работать

Инструкция по размораживанию

Разморозьте холодильник, когда слой льда на испарителе достигнет толщины в 5 мм. Установите рукоятку термостата в положении «OFF» («ВЫКЛЮЧЕНО»). Уберите все продукты. Установите на место поддон. Разморозка обычно занимает несколько часов. Для быстрой разморозки уберите все продукты из холодильника и оставьте дверцу открытой. Никогда не пользуйтесь ножом или другим острым предметом для удаления льда с поверхности испарителя. После разморозки вылейте воду из поддона, верните рукоятку термостата в нужную вам позицию и включите холодильник снова.

Инструкции по очистке

Моющие средства: Разрешены к использованию моющие средства, перечисленные ниже. Никогда не используйте для очистки любых поверхностей устройства грубые, абразивные чистящие средства, особо сильные чистящие средства, а также растворители.

Внешняя сторона: Протрите ткань, смоченной в мыльной воде, затем смойте пену влажной тканью и вытрите насухо. Для трудноудаляемых загрязнений и для периодической смазки используйте силиконовую смазку.

Испаритель: Если холодильник нуждается в размораживании, установите ручку термостата в положение «OFF» («Выключено»). Не используйте острые инструменты.

Холодильное отделение: Вымойте полки и другие съемные части в теплой мыльной воде, ополосните и просушите. Отмойте внутреннюю часть раствором пищевой соды (3 столовых ложки на 1 л воды) или теплым мыльным раствором, затем промойте чистой водой и вытрите насухо.

Магнитный уплотнитель двери: Промойте теплой мыльной водой.

После очистки: Вставьте на место все снятые элементы и верните ручку термостата в желаемое положение.

Инструкция по установке

- Установите холодильник в удобном месте, убедившись, что поблизости нет источников сильного нагрева или холода. Оставьте достаточный зазор между холодильником и боковой стеной, чтобы дверца могла открываться полностью. Холодильник не предназначен для установки в нишу.

- Выберите место с прочным ровным полом

- Оставьте зазор в 12-13 см между стенкой холодильника и стеной.

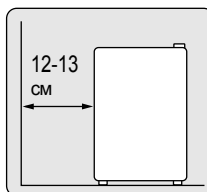

Инструкции по регулировке уровня

Если передняя часть холодильника будет немного выше задней, дверца будет легче открываться и закрываться.

1. Если устройство наклонено влево.

Поворачивайте левую настраиваемую ножку в направлении стрелки достижения горизонтальности устройства.

2. Устройство наклонено вправо.

Поворачивайте правую настраиваемую ножку в направлении стрелки достижения горизонтальности устройства

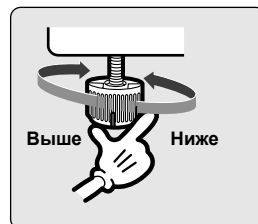

Что делать, если...

Устройство не используется долгое время:

- Отсоедините шнур питания.
- Просушите холодильник, оставив дверцу открытой на 2-3 дня.

Нужно перевезти холодильник:

- Закрепите съемные внутренние элементы (или перевозите их отдельно)
- Не кладите холодильник горизонтально, иначе компрессор может быть поврежден.

Если вам требуется техническое обслуживание: перед звонком в сервис-центр проверьте несколько аспектов из приведенного ниже списка: возможно, вам удастся исправить проблему самостоятельно.

Если холодильник не работает:

- Подсоединен ли к сети шнур питания?
- Не сработали ли предохранители в домашней электросети?

Если в холодильнике теплее, чем обычно:

- Часто ли открывалась дверца; открывалась ли она на длительное время?
- Не переполнен ли холодильник? (Это может препятствовать нормальной циркуляции воздуха).
- Не помещались ли на хранение горячие продукты без предварительного охлаждения?
- Есть ли достаточный зазор между стенкой холодильника и стеной

Если появились необычные звуки:

- Ровно ли установлен холодильник?
 - Нет ли посторонних предметов за холодильником?
 - Вибрирует ли посуда на полках холодильника?
- Если да, поставьте посуду ровнее.

Во избежание опасности поврежденный шнур питания необходимо заменить силами производителя, его сервисной службы или квалифицированного специалиста соответствующего профиля.

Технические характеристики

Параметры питания	220-240 В~ / 50 Гц
Сила тока	0.5 А
Климатический класс	T
Тип хладагента, количество	R600a, 32 гр
Воспламеняемость	O
Класс энергоэффективности	A++
Потребление электроэнергии	82 кВтч/год
Вес нетто	28.00 кг
Вес брутто	30.00 кг
Размер (ШxГxВ)	489.2x579.5x917.5 мм
Размер в упаковке (ШxГxВ)	522x607x960 мм
IP код	IPX0
Общий объем (л)	124
Объем холодильной камеры (л)	124

В целях усовершенствования устройства технические характеристики и дизайн могут изменяться без предварительного уведомления.

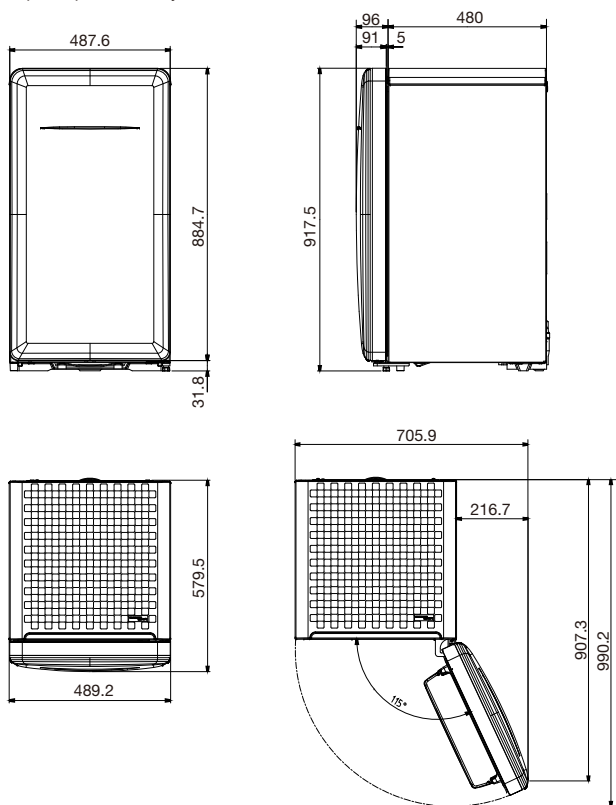

R-7

Температурный диапазон внешней среды

Данное устройство рассчитано на работу при температурах окружающего воздуха, соответствующих его температурному классу, указанному на заводской табличке.

Класс температуры	Обозначение	Диапазон температур внешней среды, °C
Расширенный умеренный	SN	+10 до +32
Умеренный	N	+16 до +32
Субтропический	ST	+16 до +38
Тропический	T	+16 до +43

ПРИМЕЧАНИЕ: На внутреннюю температуру могут влиять такие факторы, как место установки устройства, внешняя температура и частота открывания дверцы. Настройте температуру так, чтобы компенсировать эти факторы.

Большинство проблем с электричеством устраняются в течение 1-2 часов и не повлияют на температуру вашего холодильника. Однако, следует свести к минимуму количество открываний дверцы, если питание временно отключено. Если электричества нет более 24 часов, извлеките все замороженные продукты.

Если вы планируете прекратить использование устройства (например, на период отпуска средней продолжительности), выньте все продукты, отсоедините от сети шнур питания, тщательно вымойте внутреннюю часть и оставьте все дверцы ОТКРЫТЫМИ, чтобы предотвратить деформацию уплотнителей.

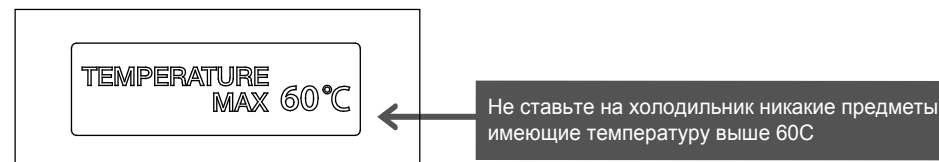

Утилизация электрического и электронного оборудования

Данный символ на изделии, его комплектующих или упаковке означает, что данное изделие подлежит обязательной утилизации. Пожалуйста, сдайте отработавшее изделие в пункт приема электрического и электронного оборудования для переработки. В некоторых странах, в т.ч. странах ЕС, разработаны специальные схемы сбора единиц отработавшего электрического и электронного оборудования. Соблюдая правила утилизации этого оборудования, Вы внесете свой вклад в сохранение окружающей среды и здоровья человечества. Вторичная переработка материалов сохраняет природные ресурсы. Поэтому, пожалуйста, не выбрасывайте отработавшее оборудование вместе с бытовыми отходами. Более подробную информацию о вторичной переработке оборудования Вы можете получить в местном сервисе по переработке отходов или в торговой точке, где Вы приобрели данное изделие.

R-8

**Внимание!**

Только для моделей с хладагентом R-600a.

Данный холодильник содержит холодильный агент- изобутан R-600a. Изобутан- это природный газ, не разрушающий озоновый слой, тем не менее, он легко воспламеняем. Поэтому важно, чтобы трубы контура хладагента не были повреждены во время транспортировки, установки, эксплуатации и утилизации холодильника. Во избежание несчастного случая избегайте попадания изобутана в глаза. Если Вы заметили утечку хладагента, уберите все возможные источники воспламенения из помещения и проветрите помещение.

- Во избежание возгорания при утечке изобутана следует учитывать размер помещения и количество изобутана в контуре холодильника из расчета 1 м³ на 8 г хладагента R-600a. Количество хладагента указано на табличке внутри корпуса устройства.
- Не включайте прибор, если Вы заметили какие-либо признаки его повреждения. Свяжитесь с сервисной службой.

**Соответствует RoHS (Директива 2011/65/EU)**

Данное устройство безопасно для окружающей среды и устойчивого развития, не содержит Pb, Cd, Cr+6, Hg, PBB и PBDE, в соответствии с ограничениями данной Директивы.

Корпус холодильника

Во время работы охладительной системы передняя и боковые панели холодильника могут нагреваться.

Это не является неисправностью.

Нагрев стенок холодильника связан с расположением системы охлаждения. Данная технология не влияет на температуру внутри холодильника.

Постановлением правительства РФ №720 утвержден перечень товаров длительного пользования, которые по истечению срока службы могут работать неправильно и стать угрозой для жизни, здоровья потребителя, а также причинить вред его имуществу. Срок службы товара исчисляется с даты продажи. Рекомендуем не использовать товар по истечению срока службы товара. Срок службы данного товара составляет 7 лет.

Изготовитель: " DONGBU DAEWOO ELECTRONICS CORPORATION"/ " ДОНГБУ ДЭУ ЭЛЕКТРОНИКС КОРПОРЕЙШЕН"
Адрес: Daechi-Dong, Dongbu Financial Center 432, Teheran-ro, Gangnam-gu, Seoul/ Дэчи-Донг, Финансовый Центр Донгбу 432, Тегеран-ро, Ганнам-гу, Сеул, Республика Корея

Завод- изготовитель :Dongbu Daewoo Electronics(TIANJIN) Co.Ltd./ Донгбу Дэу Электроникс (Тяньцзинь) Ко. Лтд
Адрес:No.150, Kiljo Road, Dagang Development Area, Binhai New District, Tianjin, China/ № 150, Килчжо Роуд, промышленная зона Даганг, новый район Биньхай, провинция Тяньцзинь, Китай.

Консультационный центр потребителя: АО «Донгбу Дэу Электроникс Рус».
Адрес: 117342, г. Москва, ул. Профсоюзная, 65, корп.1.
Тел.: +7 495 741 4533.

Импортер: АО «Донгбу Дэу Электроникс Рус».
Адрес: 117342, г. Москва, ул. Профсоюзная, 65, корп.1.
Тел.: +7 495 744 0397.



Сделано в Китае

Ескерту/қауіпсіздік шаралары

Тоңазытқышты сатып алғаныңыз үшін алғысымызды білдіреміз! Пайдаланар алдында нұсқаулықпен мұқият танысыңыз және оны ары қарай пайдалану үшін сақтап қойыңыз. Біз өз өнімміздің сіздің барлық талаптарыңызға сәйкес келеді және сізге ұзақ уақыт қызмет етеді деп үміт артамыз. Тоңазытқыш үй жағдайларында азық-түлік өнімдерін жасанды салқындату арқылы аз уақытқа сақтауға арналған.

Жарақат алу қауіп-қатерін, материалдық залалды немесе құрылғыны дұрыс пайдаланбауды болдырмау үшін, келесі қауіпсіздік ережелерінің сақталатындығына көз жеткізіңіз. (Оқығаннан кейін берілген пайдаланушы нұсқаулығын қажет болған жағдайда пайдалану үшін сенімді жерде сақтаңыз).

Оны құрылғымен бірге келесі пайдаланушыға тапсыруды ұмытпаңыз.

 Назар аударыңыз	Өлімге немесе ауыр жарақаттарға әкелетін қауіп-қатердің болуын білдіреді.
 Ескерту	Жарақат алу немесе материалдық залал келтіру қауіп-қатерінің болуын білдіреді.

Назар аударыңыз

Бірнеше құрылғыны бір қорек розеткасына қоспаңыз.

• Бұл қызып кетуге немесе өрттің туындау қауіп-қатеріне әкелуі мүмкін.

Қорек сымбауының ашасын тоңазытқыштың артқы қабырғасынан алыста ұстаңыз.

• Зақымданған қорек сымбауының ашасы қызып кету салдарынан өрттің шығуы болдыруы мүмкін.

Тоңазытқыштың ішіне немесе сыртына суды шашпаңыз.

• Өрттің шығуына немесе электр тоғының соғуына әкелуі мүмкін.

Қорек сымбауын қатты майыстырмаңыз және оның үстіне ауыр заттарды қоймаңыз.

• Бұл өрттің шығу қаупін тудырады. Қорек сымбауы зақымданған кезде, дереу оны өндірушіден, оның сервис орталығында немесе сәйкес бейіндегі білікті маманмен ауыстыру керек.

Қорек сымбауының ашасын сулы қолдарыңызбен салмаңыз.

• Сізді электр тоғы соғуы мүмкін.

Су құйылған ыдысты тоңазытқыштың үстіне қоймаңыз.

• Егер су шашырайтын және тоңазытқыштың электр элементтеріне тиетін болса, тұтану немесе электр тоғының соғу қаупі туындайды.

Тоңазытқыштың үстіне су бар ыдысты қоймаңыз.

• Электр бөлшектеріне су тиген кезде ол өртті немесе электр тоғының соғуын болдыруы мүмкін.

Тоңазытқышта ұшпа немесе жанғыш заттарды сақтамаңыз.

• Бензолды, еріткіштерді, спиртті, эфирді, сұйылтылған газды және басқа ұқсас заттарды сақтау жарылысты болдыруы мүмкін.

Құрылғыны бөлшектеуге, жөндеуге немесе өзгертулер енгізуге тырыспаңыз.

• Бұл өртті тудыруы немесе құрылғының дұрыс жұмыс істеуіне болдыруы мүмкін, бұл жарақат алуға әкелуі мүмкін.

• Тоңазытқыштың ішкі жарығын ауыстыру алдында, ашасын қорек розеткасынан суырып алыңыз.

• Кері жағдайда электр тоғының соғу қаупі болады.

• Қорек сымбауын ауыстыру немесе басқалай жөндеу тек сервис қызметінің тиісті біліктілікке ие агентімен ғана орындалуы тиіс. Дұрыс орнатпау немесе жөндемеу пайдаланушыға қауіп-қатер төндіруі мүмкін.

Құрылғының жерге тұйықталғанына көз жеткізіңіз.

• Кері жағдайда материалдық залал келтірілуі және электр тоғының соғуы мүмкін.

Тоңазытқышты есігін немесе тығыздауыштарын алғаннан кейін кәдеге асыру керек.

Құрылғының корпусындағы немесе оның ішіндегі желдету тесіктерін бөгеттемеңіз.

Мұздан ерітуді жылдамдату үшін, өндірушімен ұсынылғандардан басқа, механикалық немесе басқа құрылғыларды пайдаланбаңыз.

К-1

Ескерту

Құрылғыда азық-түліктің өте көп мөлшерін сақтамаңыз.

• Есігін ашқан кезде заттар құлап кетуі және жарақаттауы немесе материалдық залал келтіруі мүмкін.

Егер розетка бос болатын болса, қорек ашасын розеткаға салмаңыз.

• Бұл электр тоғының соғуына немесе өрттің шығуына әкелуі мүмкін.

Құрылғыны ашасының сымбауынан тартып өшірмеңіз.

• Сіз сымын зақымдауыңыз мүмкін, бұл қысқа тұйықталуды болдырады.

Тоңазытқышта дәрілік заттарды, ғылыми үлгілерді немесе басқа температураға сезімтал заттарды сақтамаңыз.

• Тоңазытқышта қатаң температуралық бақылауды талап ететін өнімдерді сақтамау керек.

Балалардың тоңазытқыштың есігіне асылуларына жол бермеңіз.

• Бұл баланың жарақат алуын немесе құрылғының зақымдануын болдыруы мүмкін.

Ашаның түйіспесін кез келген бөгде фрагменттерден тазартыңыз.

• Кері жағдайда өрттің шығу қауіп-қатері болады.

Тоңазытқыштың астына қолыңызды салмаңыз.

• Үшкір жиектері жарақат салуы мүмкін.

Құрылғыны желіден ажыратқаннан кейін, оны розеткаға қайтадан қоспас бұрын, кем дегенде бес минут күтіңіз.

• Бұл ережені сақтамау құрылғының дұрыс жұмыс істеуіне болдыруы мүмкін.

Егер құрылғы ұзақ уақыт пайдаланылмайтын болса, қорек розеткасынан ашасын суырып қойыңыз.

• Оқшаулауының кез келген зақымдануы немесе тозуы өртті болдыруы мүмкін.

Ескерту

• Хладагент ретінде R-600a немесе R-134a пайдаланылады. Өз тоңазытқышыңызда қандай хладагенттің пайдаланылатындығын білу үшін компрессордағы тақтаны немесе құрылғының сипаттамасымен тақтаны оқыңыз.

Бұл өнім жанғыш газдан (R-600a) тұрады, өтінеміз, құрылғыны пайдаланудың келесі шарттарын қамтамасыз етіңіз:

- Құрылғының корпусындағы немесе оның ішіндегі желдету тесіктерін бөгеттемеңіз.
- Хладагенттің контурының зақымдануына жол бермеңіз.

Берілген тауарды кәдеге асырудың қауіпсіз әдістері туралы білу үшін, жергілікті билік органдармен байланысыңыз. Кәдеге асырар алдында, құрылғының артқы бөлігіндегі түтіктердің ешқайсысының зақымданбағанына көз жеткізіңіз.

• Балалардың құрылғымен ойнауына жол бермеңіз.

• Оқшаулау газы ретінде C-Pentane пайдаланылады. Жанғыш оқшаулаушы газ ерекше кәдеге асыру процедурасын талап етеді. Өтінеміз, берілген тауарды қоршаған орта үшін қауіпсіз кәдеге асыру әдістері туралы білу үшін, жергілікті билік органдарымен байланысыңыз.

• Берілген құрылғыны дене, сенсорлық немесе ақыл-ес қабілеттері шектелген, сондай-ақ жеткілікті тәжірибесі және білімі жоқ адамдар (балаларды қоса) пайдаланбаулары тиіс, егер олардың қауіпсіздігі үшін жауапты тұлға бақылауды жүзеге асырмайтын болса немесе оларға берілген құрылғыны пайдалану бойынша тиісті жолмен нұсқау бермеген болса.

К-2

Элементтерінің атауы

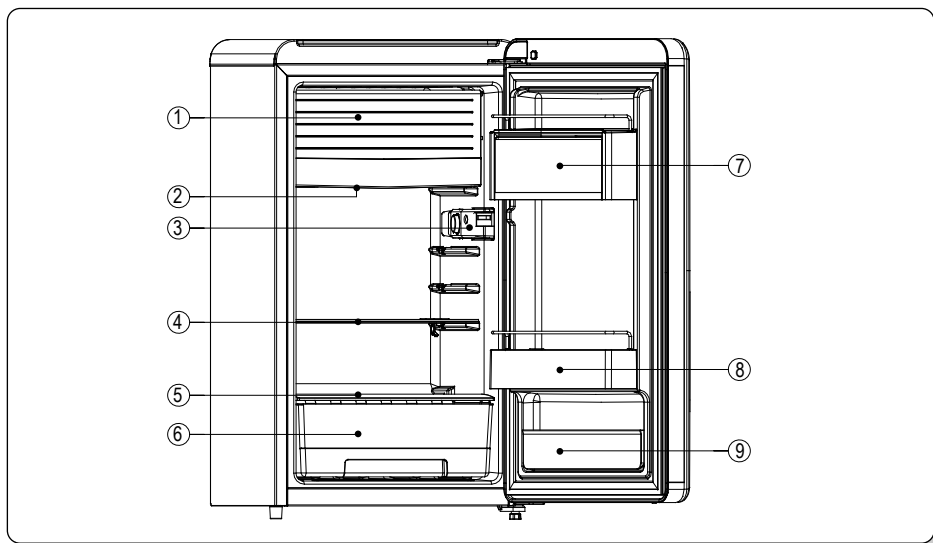

1. Буландырғыш

Тоңазытқыштың негізгі элементі. Тоңазыту камерасында төмен температураны жасау үшін қолданылады. Таза алюминийден жасалған.

2. ДРЕНАЖДЫҚ ТҮПҚОЙМА (мұздан еріту үшін пайдаланылады)

Тоңазытқышты мұздан еріту кезінде буландырғыштан аққан суды төгіңіз.

3. БАҚЫЛАУ БӨЛІГІ:

Мотордың жұмысын реттеу және тоңазытқыштың ішкі температурасын бақылау үшін қолданылады.

4. СӨРЕ.

Толық ені бойынша жасалған және суырылып алынуы мүмкін.

5. КӨКӨНІСТЕРГЕ АРНАЛҒАН ЖӘШІКТІҢ ҚАҚПАҒЫ

толық енімен жасалған және суырылып алынуы мүмкін.

6. КӨКӨНІСТЕРГЕ АРНАЛҒАН ЖӘШІК

көкөністер мен жемістерді сақтауға арналған.

7. БӨЛЕК ҰЯШЫҚТАР

Банкаларға арналған.

8. БӨТЕЛКЕЛЕРГЕ АРНАЛҒАН БАҒАН

Бөтелкелер мен банкаларды сақтауға арналған.

9. ЕҢІСТІ ҚАЛТА

Ірімшіктерге арналған.

Құрылғының сыртқы түрі орамындағы және берілген нұсқаулықтағы суретінен ерекшеленуі мүмкін.

Жұмысы бойынша нұсқау

Өзіңіздің жаңа тоңазытқышты пайдалануды бастай отырып

1. Тоңазытқышты мұқият тазартыңыз. Сыртын жұмсақ құрғақ матамен, ал ішін – дымқыл матамен сүртіңіз.
2. Есігін ашып қалдырып, ашасын қорек розеткасына салыңыз.
3. Реттеу термостатының тұтқасын «7» санына бұрап қойыңыз. Есігін жабыңыз және тоңазытқышты 15-20 минут жұмыс істетіңіз. Бұл уақыт өткеннен кейін мұздату камерасында мұздың алғашқы белгілері пайда болуы тиіс.

Температураны бақылау

Сіз ішкі температураны термостаттың тұтқасын бұрай отырып, бақылай аласыз. Жоғары мәндері салқындатудың жоғары қуатын, төмен мәндері – аз қуатын білдіреді. Буландырғыш бөлігінде мұз кесектерін алу үшін, реттеу термостатының тұтқасын «7» санына қойыңыз. Тұтқаның нақты дәл санына қарсы қойылмайтындығына назар аударыңыз. Оны сандардың арасында кез келген жерге қоюға болады.

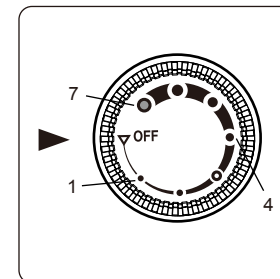

ЕСКЕРТПЕ:

Егер сіз ашасын розеткадан суырып алған болсаңыз, құрылғыны қайтадан қоспас бұрын 3 тен 5 минутқа дейін күтіңіз. Егер құрылғыны бірден қайтадан қосатын болсаңыз, ол жұмыс істеуін бастайды.

Мұздан еріту бойынша нұсқау

Будандырғыштағы мұздың қалыңдығы 5 мм жеткен кезде, тоңазытқышты мұздан ерітіңіз. Термостаттың тұтқасын «OFF» («ӨШІРІЛГЕН») күйіне орнатыңыз. Барлық азық-түлікті шығарып алыңыз. Түпқойманы орнына орнатыңыз. Мұздан еріту әдетте бірнеше сағатты алады. Жылдам мұздан еріту үшін тоңазытқыштан барлық азық-түлікті шығарып алыңыз және есігін ашық күйде қалдырыңыз.

Буландырғыштың үстіндегі мұзды алып тастау үшін пышақты немесе басқа өткір заттарды пайдаланбаңыз.

Мұздан ерітуден кейін түпқоймасындағы суды төгіңіз, термостаттың тұтқасын қажетті күйге қойыңыз және тоңазытқышты қайтадан қосыңыз.

Тазарту бойынша нұсқаулар

Жуу құралдары: Төменде аталған жуу құралдарын пайдалануға рұқсат етілген. Құрылғының кез келген бетін тазарту үшін ірі, абразивті тазарту құралдарын, аса күшті тазарту құралдарын, сондай-ақ еріткіштерді пайдаланбаңыз.

Сыртқы беті: Сабынды суға салынған матамен сүртіңіз, содан кейін көбігін дымқыл шүберекпен жуыңыз және құрғатып сүртіңіз. Қиын кететін ластанулар үшін және оқтын-оқтын майлау үшін, силикон майламаны пайдаланыңыз.

Буландырғыш: Егер тоңазытқышты мұздан еріту қажет болатын болса, термостаттың тұтқасын «OFF» («Өшірілген») күйіне қойыңыз. Өткір заттарды пайдаланбаңыз.

Тоңазыту бөлігі: Сөрелерді және басқа алмалы-салмалы бөлшектерін жылы сабынды суда жуыңыз, шайыңыз және кептіріңіз. Ішкі бөлігін ас содасының ерітіндісімен (1 л суға 3 ас қасық) немесе жылы сабын ерітіндісімен жуыңыз, содан кейін таза сумен жуыңыз және құрғатып сүртіңіз.

Есіктің магниттік тығыздауыштары: Жылы сабынды сумен жуыңыз.

Тазартқаннан кейін: Барлық алынған элементтерді орнына салыңыз және термостаттың тұтқасын қажетті күйге қойыңыз.

Орнату бойынша нұсқау

• Тоңазытқышты жақын жерде күшті қызу немесе суық көздерінің жоқтығына көз жеткізгеннен кейін орнатыңыз. Тоңазытқыш пен бүйір қабырғаның арасында жеткілікті саңылау қалдырыңыз.

• Берік тегіс еденмен жерді таңдаңыз.

• Тоңазытқыштың қабырғасы мен қабырғаның арасында 12-13 см саңылау қалдырыңыз.

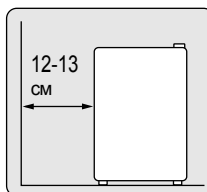

Деңгейін реттеу бойынша нұсқаулар

Егер тоңазытқыштың алдыңғы бөлігі артық жағынан аздап жоғары болатын болса, есіктері жеңіл ашылатын және жабылатын болады.

1. Егер құрылғы солға қарай қисайған болса.

Сол жақтағы теңшелетін аяқтарын құрылғының жатық күйіне жеткенге дейін, нұсқардың бағыты бойынша бұраңыз.

2. Егер құрылғы оңға қарай қисайған болса.

Оң жақтағы теңшелетін аяқтарын құрылғының жатық күйіне жеткенге дейін, нұсқардың бағыты бойынша бұраңыз.

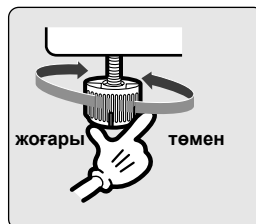

Не істеу керек, егер ...

Құрылғы ұзақ уақыт пайдаланылмайтын болса:

- Қорек сымбауын ажыратыңыз.
- Есігін 2-3 күн ашып қойып, тоңазытқышты құрғатыңыз.

Тоңазытқышты тасымалдау керек болатын болса:

- Ішкі алмалы-салмалы элементтерін бекітіңіз (немесе оларды бөлек тасымалдаңыз).
- Тоңазытқышты көлденеңінен салмаңыз, бұл жағдайда компрессоры зақымдануы мүмкін.

Егер сізге техникалық қызмет көрсету талап етілетін болса: сервис орталығына қоңырау шалмас бұрын, төменде берілген тізімнен бірнеше аспектілерді тексеріңіз: сіз мәселені өз бетіңізмен түзете алуыңыз мүмкін.

Егер тоңазытқыш жұмыс істемейтін болса:

- Қорек сымбауы желіге қосылған ба?
- Үйдегі электр желісіндегі сақтандырғыштар іске қосылмаған ба?

Егер тоңазытқышта әдеттегіден жылы болатын болса:

- Есігі жиі ашылған ба; ол ұзақ уақыт бойына ашылған ба?
- Тоңазытқыш артық толтырылған ба? (Бұл ауаның қалыпты циркуляциясына кедергі келтіруі мүмкін).
- Алдын ала салқындатпай жанғыш өнімдер сақтау үшін салынбаған ба?
- Тоңазытқыш пен қабырғаның арасында жеткілікті саңылау бар ма?

Егер әдеттен тыс дыбыстар пайда болған болса:

- Тоңазытқыш тегіс орнатылған ба?
 - Тоңазытқыштың артында бөгде заттар жоқ па?
 - Тоңазытқыштың сөрелеріндегі ыдыс дiрiлдемей ме?
- Егер дiрiлдейтiн болса, ыдысты дұрыстап қойыңыз.

Қауіпті болдырмау үшін, зақымданған қорек сымбауын өндірушінің, оның сервис қызметінің немесе тиісті бейіндегі білікті маманның күшімен ауыстыру қажет.

Техникалық сипаттамалары

Қорек параметрлері	220-240 В~ /50 Гц
Тоқ күші	0,5 А
Климаттық классы	T
Хладагенттің типі, мөлшері	R600a, 32 гр
Тұтанғыштық	O
Энергия тиімділік классы	A++
Электр энергиясын тұтыну	82 кВтч/жыл
Таза салмағы	28.00 кг
Брутто салмағы	30.00 кг
Мөлшері (ЕхТхБ)	489.2x579.5x917.5 мм
Орамындағы мөлшері (ЕхТхБ)	522x607x960 мм
IP код	IPX0
Жалпы көлемі (л)	124
Тоңазыту камерасының көлемі	124

Құрылғыны жетілдіру мақсатында техникалық сипаттамалары мен дизайны алдын ала хабарламасыз өзгертілуі мүмкін.

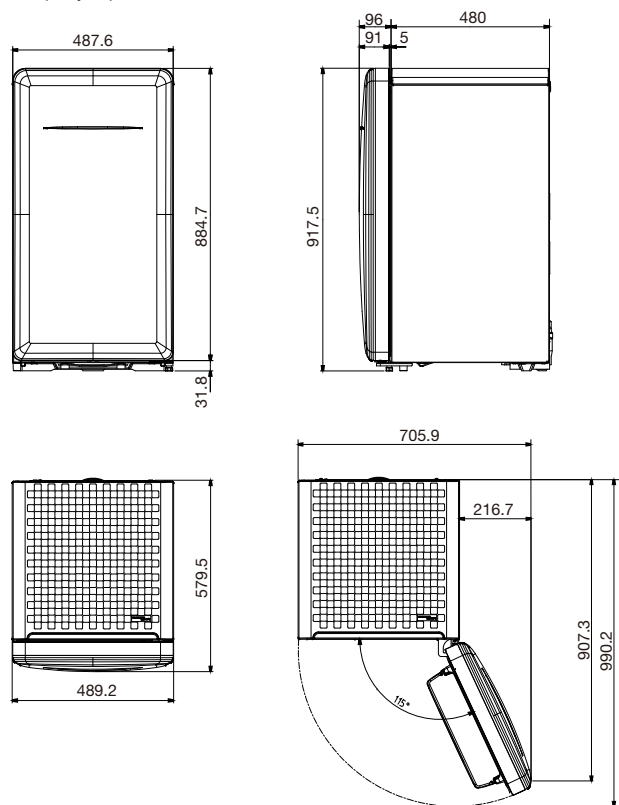

К-7

Сыртқы ортаның температурлық диапазоны

Берілген құрылғы зауыттық тақташасында көрсетілген температура классына сәйкес келетін қоршаған ортаның ауасының температурасы кезінде жұмыс істеуге есептелуі тиіс.

Температура классы	Белгілеу	Сыртқы ортаның температура диапазоны, °C
Ұлғаймалы қоңыр салқын	SN	+10 бастап + 32 дейін
Қоңыр салқын	N	+16 бастап + 32 дейін
Субтропикалық	ST	+16 бастап + 38 дейін
Тропикалық	T	+16 бастап + 43 дейін

ЕСКЕРТПЕ: Ішкі температураға құрылғыны орнату орны, сыртқы температура және есігін ашу жиілік секілді факторлар әсер етуі мүмкін. Бұл факторлардың орнын толтыратындай жолмен температураны теңшеңіз.

Электрмен болатын мәселелердің көпшілігі 1-2 сағат ішінде жойылады және сіздің тоңазытқыштың температурасына әсер етпейді. Алайда, егер қорегі уақытша өшірілген болса, есігін ашу санын барынша азайту керек. Егер электр 24 сағаттан көп болмайтын болса, барлық мұздатылған азық-түлікті шығарып алыңыз.

Егер сіз құрылғыны пайдалануды тоқтатуды жоспарлайтын болсаңыз (мысалы, орташа ұзақтықпен демалыс кезеңінде), барлық азық-түлікті шығарып алыңыз, қорек сымбауын желіден ажыратыңыз, ішкі бөлігін мұқият жуыңыз және тығыздауыштарының деформациялануының алдын алу үшін, барлық есіктерін АШЫҚ күйде қалдырыңыз.

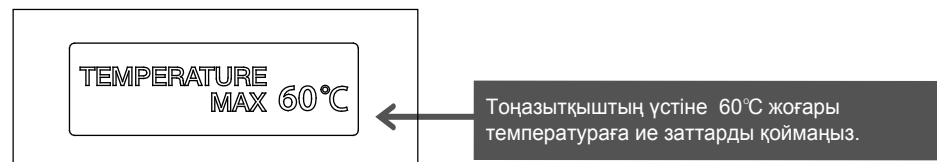

Электр және электронды жабдықтарды кедеге асыру
 Бұйымдағы, оның жиынтықтаушыларындағы немесе орамындағы бұл белгі аталған бұйымның міндетті кедеге асырылуға жататындығын білдіреді. Өтінеміз, пайдаланылған бұйымды электр және электронды жабдықты қабылдау орнына қайта өңдеу үшін тапсырыңыз. Кейбір елдерде, с.і. ЕО елдерінде пайдаланылған электр және электронды жабдықтың бірлігін арнайы жинау кестесі әзірленген. Бұл жабдықты кедеге асыру ережелерін сақтай отырып, сіз қоршаған ортаны және адамның денсаулығын сақтауға өз үлесіңізді қосасыз. Сол себепті, өтінеміз, пайдаланылған жабдықты тұрмыстық қалдықтармен бірге тастамаңыз. Жабдықты екінші қайтара өңдеу туралы неғұрлым толық ақпаратты Сіз қалдықтарды қайта өңдеу бойынша жергілікті сервистен немесе аталған бұйымды сатып алған сауда орнынан ала аласыз.

К-8



Назар аударыңыз!
Тек R-600a модельдері үшін.

Берілген тоңазытқышта тоңазыту агенті – изобутан (R600a) бар. Изобутан – бұл озон қабатын бұзбайтын, табиғи газ, сонымен қатар бұл газ жеңіл тұтанады. Сол себепті, тоңазытқышты тасымалдау, орнату, пайдалану және кәдеге асыру кезінде хладагенттің контурының түтіктерінің зақымданбауы маңызды. Жазатайым жағдайды болдырмау үшін, изобутанның көзге түсуін болдырмаңыз. Егер сіз хладагенттің ағын байқаған болсаңыз, үй-жайдағы барлық ықтимал тұтану көздерін алып тастаңыз және үй-жайды желдетіңіз.

- Изобутан аққан жағдайда тұтануды болдырмау үшін, үй-жайдың көлемі және тоңазытқыштың контурындағы изобутанның мөлшері R600a хладагентінің әрбір 8 г-на 1 м³ есебімен болуы тиіс. Хладагенттің мөлшері тоңазытқыштың корпусының ішіндегі тақтасында көрсетілген.
- Егер сіз аспаптан қандай да бір зақымдану белгілерін байқаған болсаңыз, аспапты қоспаңыз. Сервис қызметімен байланысыңыз.



RoHS (2011/65/EU Директивасы) сәйкес келеді

Берілген бұйым қоршаған орта және тұрақты даму үшін қауіпсіз, және құрамында берілген Директивадағы шектеулерге сәйкес Pb,Cd,Cr+6,Hg,PBBs және PBDE жоқ.

Тоңазытқыштың корпусы

Салқындату жүйесінің жұмыс істеуі кезінде тоңазытқыштың алдыңғы және бүйір панельдері қызып кетуі мүмкін.

Бұл ақаулық болып табылмайды.

Тоңазытқыштың қабырғаларының қызуы салқындату жүйесінің орналасуымен байланысты. Бұл технология тоңазытқыштың ішіндегі температураға әсер етпейді.

РФ үкіметінің №720 қаулысымен қолданылу мерзімі аяқталғаннан кейін дұрыс жұмыс істемеулері және тұтынушының өміріне, денсаулығына қауіп төндірулері, сондай-ақ оның мүлкіне залал келтірулері мүмкін ұзақ уақыт пайдаланылатын тауарлардың тізімі бекітілген. Тауардың қолданылу мерзімі сатылған күнінен бастап есептеледі. Тауарды қолданылу мерзімі аяқталғаннан кейін пайдаланбауға кеңес береміз. Аталған тауардың қолданылу мерзімі 7 жылды құрайды.

Дайындаушы: " DONGBU DAEWOO ELECTRONICS CORPORATION"/ " ДОНГБУ ДЭУ ЭЛЕКТРОНИКС КОРПОРЕЙШН"

Мекенжайы: Daechi-Dong, Dongbu Financial Center 432, Teheran-ro, Gangnam-gu, Seoul/ Дэчи-Донг, Донгбу Қаржы орталығы, 432, Тегеран-ро, Ганнам-гу, Сеул, Корея Республикасы

Дайындаушы-зауыт : Dongbu Daewoo Electronics (TIANJIN) Co. Ltd /Донгбу Дэу Электроникс (Тяньцзинь)Ко.Лтд

Мекенжайы:No.150, Kiljo Road, Dagang Development Area, Binhai New District, Tianjin, China/ № 150, Килчжо Род, Даганг өнеркәсіптік аймағы, Биньхай жаңа ауданы, Тяньцзинь провинциясы, Қытай.

Тұтынушының кеңес беру орталығы: «Донгбу Дэу Электроникс Рус» АҚ.

Мекенжайы: 117342, Москва қ., Профсоюзная к-сі, 65, 1.корп.

Тел.: +7 495 741 4533.

Импорттаушы: «Донгбу Дэу Электроникс Рус» АҚ.

Мекенжайы: 117342, Москва қ., Профсоюзная к-сі, 65, 1.корп.

Тел.: +7 495 744 0397.

Қытайда жасалған