

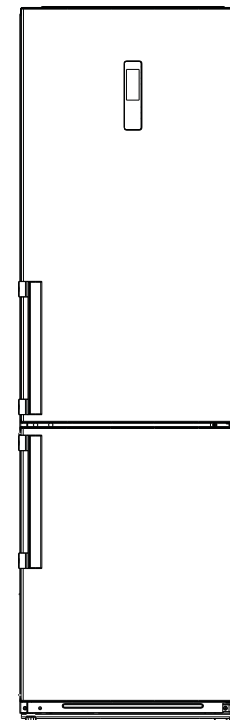

РУКОВОДСТВО ПОЛЬЗОВАТЕЛЯ

ХОЛОДИЛЬНИК

МОДЕЛИ: Galatec RFR-M4501, RFR-M4502



СОДЕРЖАНИЕ

1.	ПРЕДУПРЕЖДЕНИЯ О ТЕХНИКЕ БЕЗОПАСНОСТИ	1
2.	УСТАНОВКА	2
2.1	Размещение	2
2.2	Установка и снятие ручек (опционально)	2
2.3	Изменение стороны открытия двери	2
2.4	Требования к дверному пространству	3
2.5	Выравнивание устройства	4
2.6	Чистка перед использованием	4
2.7	Перед использованием вашего устройства	4
2.8	Внутренние приспособления	5
3.	ОБЗОР ИЗДЕЛИЯ	5
4.	РАБОТА	6
4.1	Рабочие инструкции	6
4.2	Шум внутри устройства	7
4.3	Советы по хранению продуктов в устройстве	8
4.4	Замена электрической лампы	8
5.	ЧИСТКА	8
5.1	Разморозка	8
5.2	Чистка устройства внутри и снаружи	8
5.3	Советы по чистке	8
6.	ТЕХНИЧЕСКОЕ ОБСЛУЖИВАНИЕ	9
6.1	Замена внутренней лампы	9
6.2	Осторожность при погрузке/перемещении вашего устройства	9
6.3	Обслуживание	9
6.4	Отключение на долгие периоды времени	9
6.5	Не закрывайте места воздуховыпускного отверстия и отверстия для возвратного воздуха холодильника	9
7.	УСТРАНЕНИЕ НЕПОЛАДОК	10
7.1	Советы по теплу	10
8.	СОВЕТЫ ПО ЭКОНОМИИ ЭНЕРГИИ	11
9.	УТИЛИЗАЦИЯ	12

1. ПРЕДУПРЕЖДЕНИЯ О ТЕХНИКЕ БЕЗОПАСНОСТИ

- 1) ПРЕДУПРЕЖДЕНИЕ – Следите, чтобы вентиляционные отверстия в покрытии устройства или во встроенной конструкции ничем не загромождались.
- 2) ПРЕДУПРЕЖДЕНИЕ – Не используйте механические устройства или другие средства, чтобы ускорить процесс разморозки, кроме тех, что рекомендованы производителем.
- 3) ПРЕДУПРЕЖДЕНИЕ – Не повреждайте схему циркуляции холодильного агента.
- 4) ПРЕДУПРЕЖДЕНИЕ – Не используйте электрические приборы внутри отделов холодильника для хранения продуктов питания, кроме тех, чей тип рекомендован производителем.
- 5) Устройство должно быть отключено после использования и перед осуществлением его технического обслуживания.
- 6) Данное устройство могут использовать дети от 8 лет и старше, и люди с ограниченными физическими, сенсорными или умственными способностями или недостатком опыта и знаний, если их контролируют или им дали инструкции по использованию устройства безопасным способом, и они понимают вероятность сопутствующих опасностей. Дети не должны играть с устройством.
- 7) Чистка и техническое обслуживание не должны производиться детьми без присмотра.
- 8) Если шнур питания поврежден, во избежание опасности его должен заменить производитель, его сервисный агент или лица подобной квалификации.
- 9) Утилизируйте холодильник в соответствии с местными законами об использовании устройства с выделяющимся горючим газом и хладагентом.
- 10) Следуйте местным законам об утилизации устройства с огнеопасным хладагентом и выделяющимся газом. Перед тем как выбросить холодильник, снимите двери, чтобы в нем не закрывались дети.
- 11) Данное устройство предназначено для бытового или подобного применения, например:
 - в кухонных зонах персонала в магазинах, в офисах и в другой рабочей обстановке;
 - в фермерских домах или в номерах клиентов в гостиницах, мотелях и в другой жилой обстановке;
 - в обстановке типа «ночлег и завтрак»;
 - при обслуживании питанием и подобном нерозничном применении.
- 12) Не храните в данном устройстве взрывчатые вещества, например, аэрозольные баллоны с горючим топливом.



ПРОИЗВОДИТЬ РЕМОНТ, СВЯЗАННЫЙ СО СНЯТИЕМ ПОКРЫТИЯ, КОМУ-ЛИБО, КРОМЕ АВТОРИЗИРОВАННОГО СЕРВИСНОГО ПЕРСОНАЛА, ОПАСНО.



ВО ИЗБЕЖАНИЕ РИСКА УДАРА ТОКОМ НЕ ПЫТАЙТЕСЬ ПРОИЗВОДИТЬ РЕМОНТ САМОСТОЯТЕЛЬНО.

2. УСТАНОВКА

2.1 Размещение

При выборе места для вашего устройства убедитесь, что пол ровный и прочный, а помещение хорошо проветривается. Не ставьте устройство рядом с источником тепла, например, с печью, титаном или батареей. Также избегайте прямого солнечного света, так как это может увеличить расход электричества. Крайне низкие температуры среды также могут вызвать неправильную работу устройства. Данное устройство не предназначено для использования в гараже или для установки на улице. Не занавешивайте устройство какими-либо покрытиями.

Во время установки устройства убедитесь, что с обеих сторон остается свободное расстояние 10 см, сзади – тоже 10 см, а сверху устройства – 30 см. Это позволит холодному воздуху циркулировать вокруг холодильника и улучшить эффективность процесса охлаждения.

2.2 Установка дверных ручек

Порядок действий при установке/снятии ручек:

A. Закрутите винты при помощи торцевого гаечного ключа, как показано на рисунке (ключ не входит в комплектацию).

B. Раскрутите винты, чтобы снять ручки.

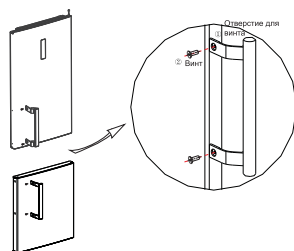

2.3 Изменение стороны открытия двери

1) Пожалуйста, отключите питание устройства перед началом работ. Также удалите продукты и полки с дверей, после чего закрепите двери при помощи клейкой ленты.



2) Снимите верхнюю декоративную крышку, винты и верхнюю петлю, отсоедините провод в правой части холодильника.

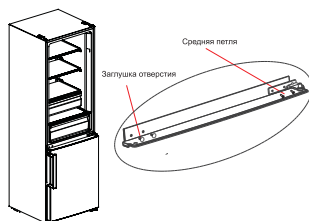

3) Снимите дверь холодильной камеры, среднюю петлю (винт средней петли откручивается при помощи ключа-шестигранника), извлеките заглушки отверстий с противоположной стороны.

4) Снимите дверь морозильной камеры, открутите нижнюю петлю, регулируемую ножку, извлеките заглушки отверстий, установите ось нижней петли на противоположную сторону холодильника.

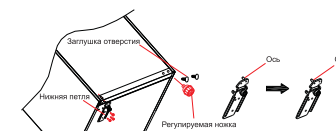

5) а) Снимите верхнюю крышку двери холодильной камеры и левую декоративную накладку, установите втулку верхней петли, проложите провод на противоположную сторону и установите верхнюю крышку обратно. Извлеките дверной стопор, фиксатор, втулку двери холодильной камеры. Возьмите сменные лево-сторонние детали из пакета аксессуаров, которые идут в комплекте к холодильнику и соберите конструкцию из дверного стопора, фиксатора и втулки на противоположной стороне двери, завершив ее при помощи винта.



б) Извлеките дверной стопор и втулку из нижней части двери морозильной камеры, установите их на противоположной стороне двери и зафиксируйте при помощи винта.

6) Установите дверь морозильной камеры на нижнюю петлю, установите среднюю петлю и заглушки отверстий.

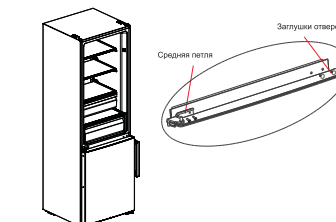

7) Снимите правостороннюю крышку петли с декоративной крышки, затем возьмите левостороннюю крышку из пакета аксессуаров и установите левостороннюю петлю и декоративную заглушку.

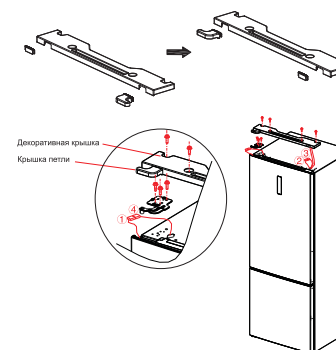

8) Извлеките левостороннюю верхнюю петлю из пакета аксессуаров. Установите дверь холодильной камеры на среднюю петлю, установите верхнюю петлю. Подсоедините коннектор провода к гнезду, как показано на рисунке (1 к 4, 2 к 3). Установите крышку верхней петли.

2.4 Требования к дверному пространству

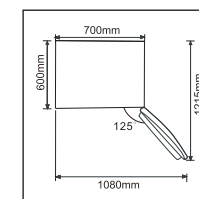

2.5 Выравнивание устройства

Для выравнивания установите две выравнивающие ножки перед устройством. Если устройство не ровное, то дверь и выравнивающие магнитные уплотнители будут покрыты неправильно.

Перед использованием убедитесь, что ножка касается пола. Осмотрите сверху вниз, проверьте по часовой стрелке и против часовой стрелки ослабление и затяжку.

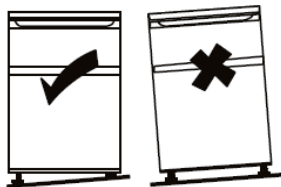

2.6 Чистка перед использованием

Протрите внутри устройства, используя слабый раствор пищевой соды. Затем сполосните теплой водой, используя отжатую губку или тряпку. Промойте полки и отсек для салата в теплой мыльной воде и полностью высушите перед тем, как снова вставлять в устройство. Снаружи протрите устройство влажной тряпкой. Для более подробной информации обратитесь к разделу Чистка.

2.7 Перед использованием вашего устройства

Холодильник использует питание переменного тока 220~240 В/50 Гц, изменения напряжения за пределами 187~264 В вызовут неисправность или даже повреждение, поэтому автоматический регулятор напряжения 750 Вт должен быть установлен согласно питанию переменного тока.

Ни в коем случае не повреждайте шнур питания. Для того чтобы обеспечить безопасное использование, не пользуйтесь устройством, когда шнур питания поврежден или изношена вилка.

Во избежание повреждения изделия или пожаров не ставьте в холодильник огнеопасные, взрывчатые, летучие и коррозионно-активные средства.

Во избежание пожаров не ставьте огнеопасные средства около холодильника.

Данное изделие является бытовым холодильником и подходит только для хранения продуктов питания. Согласно государственным стандартам бытовой холодильник не должен использоваться для других целей, например, для хранения крови, лекарств или биологической продукции.

Во избежание взрыва и другого ущерба не ставьте в морозильник жидкость в бутылках или в герметичных контейнерах (например, пиво и напитки в бутылках).

Прежде чем положить в устройство какие-либо продукты питания, включите его и подождите 24 часа, чтобы обеспечить его правильную работу и дать ему время опуститься до нужной температуры. Не перегружайте ваше устройство.



- **Перед подключением вилки**
Вы должны проверить, что ваша розетка подходит вилке устройства.
- **Перед включением!**
Не включайте устройство в течение двух часов после его перемещения.

2.8 Внутренние приспособления

Различные стеклянные или пластиковые полки для хранения включены в комплект вашего изделия – разные модели имеют разные комбинации.

Вы всегда должны задвигать одну из полноразмерных стеклянных полок для хранения в самые нижние направляющие, над контейнерами для фруктов и овощей, и оставить их в этом положении. Для этого протолкните полку для хранения вперед, пока она не сможет поворачиваться вверх или вниз и сниматься.

Сделайте то же самое в обратном порядке, чтобы вставить полку на разной высоте.



Для того чтобы сделать объем отдела для хранения свежих продуктов и отдела для хранения замороженных продуктов максимальным, Вы можете снять и вытащить из холодильника одну или более полок и ящиков в соответствии с Вашим ежедневным употреблением.

3. ОБЗОР ИЗДЕЛИЯ

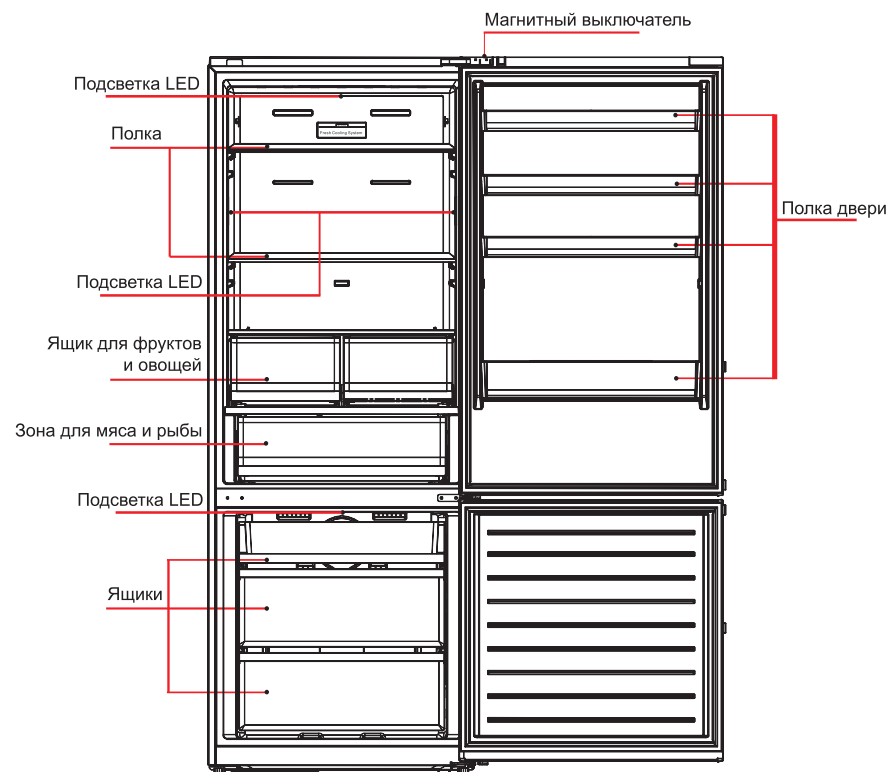

4. РАБОТА

4.1 Рабочие инструкции

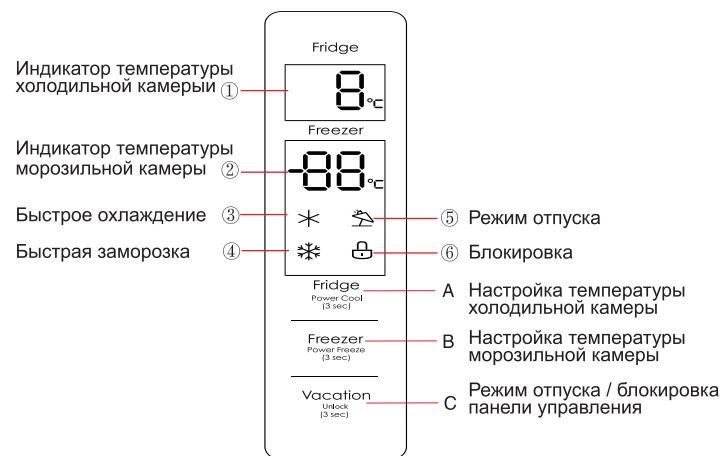

Работа дисплея

При включении холодильника в сеть все индикаторы дисплея загорятся, и будут гореть в течение 3 секунд, затем дисплей переключится в нормальный режим отображения информации. Если вы включаете холодильник в первый раз, то температура работы холодильной и морозильной камеры будет установлена по умолчанию: 5°C и -18°C соответственно.

При неполадках в работе холодильника на экране дисплея будет отображаться код ошибки (см. далее); при нормальной работе дисплей будет отображать температуру холодильного и морозильного отделения.

В случае отсутствия каких-либо действий со стороны пользователя в течение 30 секунд панель управления будет заблокирована, а подсветка погаснет автоматически.

Блок/снятие блокировки панели управления

Нажмите на кнопку **Vacation Unlock (3 sec)** и удерживайте ее в течение 3 секунд, чтобы: заблокировать панель управления (если она в данный момент разблокирована) или разблокировать ее (если она в данный момент заблокирована); включение блокировки сопровождается индикатором **🔒** на экране дисплея.

Настройка температуры холодильной камеры

Нажмите на кнопку **Fridge Power Cool (3 sec)** на настройки температуры холодильной камеры; каждое нажатие на кнопку понижает температуру на 1°C в диапазоне от 2 до 8°C последовательно.

Настройка температуры морозильной камеры

Нажмите на кнопку **Freezer Power Freeze (3 sec)** на настройки температуры морозильной камеры; каждое нажатие на кнопку понижает температуру на 1°C в диапазоне от -24 до -16°C последовательно.

Режим быстрого охлаждения

Нажмите на кнопку **Fridge Power Cool (3 sec)** и удерживайте ее в течение 3 секунд для включения или отключения режима быстрого охлаждения. Включение будет сопровождаться индикатором **✳** на экране дисплея. При включении данного режима температура холодильной камеры будет установлена на 2°C. Для выключения данного режима нажмите на кнопку **Fridge Power Cool (3 sec)** еще раз, при этом холодильная камера вернется к предыдущим настройкам температуры работы. Если включить режим отпуска при работающем режиме быстрого охлаждения, режим быстрого охлаждения отключится автоматически.

Режим быстрой заморозки

Нажмите на кнопку **Freezer Power Freeze (3 sec)** и удерживайте ее в течение 3 секунд для включения или отключения режима быстрой заморозки. Включение будет сопровождаться индикатором **❄** на экране дисплея. При включении данного режима температура морозильной камеры будет установлена на -24°C. Для выключения данного режима нажмите на кнопку **Freezer Power Freeze (3 sec)** еще раз, при этом морозильная камера вернется к предыдущим настройкам температуры работы. Если включить режим отпуска при работающем режиме быстрой заморозки, режим быстрой заморозки отключится автоматически.

Режим отпуска

Нажмите на кнопку **Vacation Unlock (3 sec)** для включения данного режима, при этом на экране дисплея загорится иконка **☀**. При включении данного режима работа холодильной камеры прекращается, а температура морозильной камеры устанавливается на -18°C. Для выключения данного режима нажмите на кнопку **Vacation Unlock (3 sec)** еще раз, при этом морозильная и холодильная камера вернутся к предыдущим настройкам температуры работы.

Сигнализация открытой двери

Если открыть дверь холодильной камеры на время более 2 минут, начнет звучать специальный сигнал, предупреждающий о том, что дверь открыта слишком долго. Сигнал можно отключить, закрыв дверь или нажав на какую-либо из кнопок на панели управления.

Коды ошибок

Данные ошибки будут отображаться на экране дисплея при неполадках в работе холодильника. При этом в зависимости от характера неполадок холодильник может продолжать работу. Обратитесь в службу сервиса для устранения неисправности при первой же возможности.

Код	Описание
E1	Ошибка работы сенсора температуры холодильной камеры
E2	Ошибка работы сенсора температуры морозильной камеры
E3	Ошибка работы сенсора температуры зоны для мяса и рыбы
E5	Ошибка питания сенсора разморозки морозильной камеры
E6	Ошибка связи
E7	Ошибка сенсора температуры окружающей среды

4.2 Шум внутри устройства!

Вы можете заметить, что из вашего устройства раздаются нетипичные шумы. Большинство из них абсолютно нормальны, но вы должны быть о них осведомлены!

Эти шумы вызваны циркуляцией жидкого хладагента в системе охлаждения. Они стали более отчетливыми после введения газов без хлорфторуглерода. Это не ошибка, и это не повлияет на работу вашего устройства. Это работает двигатель компрессора, который нагнетает хладагент по всей системе.

4.3 Советы по хранению продуктов в устройстве

- Приготовленное мясо/рыба всегда должны храниться на полке выше сырого мяса/рыбы во избежание переноса бактерий. Положите сырое мясо/рыбу в контейнер, достаточно широкий, чтобы не пролился сок, и плотно закройте его. Поставьте контейнер на самую нижнюю полку.
- Оставьте место вокруг продукта питания, чтобы позволить воздуху циркулировать внутри устройства. Убедитесь, что все части устройства сохраняют холод.
- Для того чтобы предупредить перенос запахов и высыхание, упакуйте или укройте каждый продукт питания отдельно. Фрукты и овощи оборачивать не нужно.
- Всегда давайте полуфабрикатам остыть, прежде чем класть их в устройство. Это поможет поддержать внутреннюю температуру устройства.
- Для того чтобы предупредить утечку холодного воздуха из устройства, постарайтесь реже открывать дверь. Рекомендуем вам открывать дверь, только когда вам нужно поставить продукты в холодильник или вытащить их.

4.4 Замена электрической лампы

Лампу должны заменять профессионалы.

5. ЧИСТКА

5.1 Разморозка

Автоматическая разморозка для безморозного холодильника

5.2 Чистка устройства внутри и снаружи

Уберите все полки и отсек для салата. Для того чтобы убрать отсек для салата, сначала уберите нижнюю дверную полку.

Протрите внутри устройства, используя слабый раствор пищевой соды, и затем сполосните теплой водой, используя отжатую губку или тряпку. Протрите досуха перед тем, как снова вставлять полки и отсек для салата.

Используйте влажную тряпку, чтобы почистить устройство снаружи, и затем протрите стандартным полиролем для мебели. Убедитесь, что дверь закрыта, чтобы полироль не попал на магнитный уплотнитель двери или внутрь устройства.

Решетка конденсатора сзади устройства и прилегающие компоненты можно пропылесосить, используя пылесос с мягкой щеткой.

5.3 Советы по чистке

Снаружи устройства может появиться конденсат. Он может возникнуть из-за изменения температуры помещения. Протрите все остатки влаги. Если проблема не решится, обратитесь к квалифицированному техническому специалисту за помощью.

6. ТЕХНИЧЕСКОЕ ОБСЛУЖИВАНИЕ

6.1 Замена внутренней лампы

Лампу должны заменять профессионалы.

6.2 Осторожность при погрузке/перемещении вашего устройства

При перемещении держите устройство со всех сторон или опирайтесь. Ни при каких обстоятельствах его нельзя поднимать, держа за края сверху.

6.3 Обслуживание

Устройство должен обслуживать авторизованный механик, и использоваться должны только оригинальные запчасти. Ни при каких обстоятельствах не пытайтесь починить устройство самостоятельно. Ремонт, выполненный неопытными лицами, может привести к травме или серьезной поломке. Свяжитесь с компетентным техническим специалистом.

6.4 Отключение на долгие периоды времени

Если устройство не используется долгий период времени, отсоедините его от сети питания, уберите все продукты и почистите устройство, оставив дверь приоткрытой во избежание неприятных запахов.

6.5 Не заслоняйте места воздуховыпускного отверстия и отверстия для возвратного воздуха холодильника.

6.6 Не держите продукты более высокой температуры рядом с датчиком температуры.

6.7 Вытащите ящик морозильной камеры холодильника и положите продукты прямо на стеклянную перегородку.

7. УСТРАНЕНИЕ НЕПОЛАДОК

Следующие простые проблемы могут быть решены пользователем. Позвоните в отдел послепродажного обслуживания, если проблемы не решены.

Не работает	Проверьте, включен ли холодильник и подсоединен ли к источнику питания; Низкое напряжение; Перебой в питании или в цепи замыкания.
Запах	Пахучие продукты нужно плотно упаковать; Проверьте, не испортились ли продукты; Проверьте, не нужно ли почистить устройство внутри.
Длительная работа компрессора	Это нормально, если холодильник работает дольше летом, когда температура среды выше; Не кладите слишком много продуктов в морозильник одновременно; Не кладите продукты, пока они не остынут; Частое открывание двери холодильника.
Освещающая лампочка не горит	Проверьте, подсоединен ли холодильник к источнику питания; Проверьте, не повреждена ли освещающая лампочка.
Дверь холодильника не закрывается полностью	В двери морозильника застряли упаковки с продуктами; Слишком много продуктов; Холодильник наклонен.
Громкие шумы	Проверьте, поставлены ли продукты ровно, ровно ли стоит холодильник; Проверьте, правильно ли вставлены детали холодильника.

7.1 Советы по теплу:

- Покрытие холодильника может выделять тепло во время работы, особенно летом, это вызвано излучением конденсатора, и это нормальное явление.
- Конденсация: явление конденсации будет обнаружено на наружной поверхности и на уплотнителях двери морозильника при высокой влажности среды, это нормальное явление, и конденсат можно вытереть сухим полотенцем.
- Гудение: гудение будет издавать работающий компрессор, особенно при включении или отключении.

8. СОВЕТЫ ПО ЭКОНОМИИ ЭНЕРГИИ

Не пытайтесь слишком часто открывать дверь, особенно во влажную и жаркую погоду. Открыв дверь, закройте ее как можно скорее.

Время от времени проверяйте, достаточно ли проветривается устройство (достаточная ли циркуляция воздуха за устройством).

При нормальных температурных условиях установите термостат на среднее положение.

Перед тем как загружать устройство упаковками со свежими продуктами, убедитесь, что они охлаждены до температуры среды.

Слой льда и инея увеличивает расход энергии, поэтому очистите устройство, как только слой достигнет толщины 3-5 мм.

Если конденсатор находится снаружи, задняя стенка всегда должна быть чистой, без пыли или грязи.

- Устройство должно находиться в самой прохладной части помещения, подальше от приборов, выделяющих тепло, или теплопровода, а также подальше от прямых солнечных лучей.
- Дайте горячим продуктам остыть до комнатной температуры, прежде чем ставить их в холодильник. Перегрузка устройства вынуждает компрессор работать дольше. Продукты, которые замерзают слишком медленно, могут потерять свои качества или испортиться.
- Убедитесь, что продукты плотно упакованы, и протрите досуха контейнеры, прежде чем ставить их в холодильник. Это сократит отложение инея внутри устройства.
- Отсек для хранения не должен прокладываться алюминиевой фольгой, вощеной бумагой или бумажным полотенцем. Прокладка будет препятствовать циркуляции холодного воздуха, делая работу устройства менее эффективной.
- Приведите в порядок продукты и сделайте для них ярлыки, чтобы сократить открывания двери и долгие поиски. Вытащите столько продуктов, сколько нужно, за один раз и как можно скорее закройте дверь.

Старые устройства все же имеют некоторую остаточную стоимость. Безвредный способ утилизации для окружающей среды – это обеспечить восстановление и повторное использование ценных сырьевых материалов. Хладагент, используемый в вашем устройстве, и изоляционные материалы требуют особой процедуры утилизации. Перед утилизацией убедитесь, что ни одна из труб на задней части устройства не повреждена. Актуальную информацию о возможности утилизации вашего старого устройства и упаковки от нового можно получить от вашего местного городского совета.

При утилизации старого устройства демонтируйте все старые замки или задвижки и снимите дверь на всякий случай. столько продуктов, сколько нужно, за один раз и как можно скорее закройте дверь.

Правильная утилизация данного изделия



Правильная утилизация данного изделия

Этот знак показывает, что данное изделие нельзя утилизировать вместе с другими бытовыми отходами. Для того чтобы предупредить возможный вред для окружающей среды или здоровья людей из-за неконтролируемой утилизации отходов, будьте ответственны и используйте устройство для вторичной обработки, способствуя рациональному повторному использованию материальных ресурсов. Для возврата вашего использованного устройства воспользуйтесь системами возврата и сбора отходов или свяжитесь с розничным продавцом, у которого вы приобрели изделие. Они могут взять данное изделие для повторной обработки, безопасной для окружающей среды.

Для более подробной информации обратитесь в местный орган власти или к розничному продавцу, у которого вы приобрели изделие.

RFR-M4501/4502

Напряжение	220-240 В
Частота	50 Гц
Мощность	130 Вт
Хладагент	R600A, 70 г
Объем	416 л
Климат класс	N/ST
Класс электрозащиты	I
Вес	87 кг
Энергопотребление	0,901 кв/24 ч
Потребляемая мощность (разморозка)	175 Вт
Номинальный ток	0.6 А
Объем морозильной камеры	100 л
Объем холодильника	316 л
Изоляционный материал	Циклопентан
Компрессор	PZ80E1A
Мощность заморозки	12 кг/24ч
Потребляемая мощность лампы	9 Вт
Тип устройства	NO FROST I

Производитель:

Hefei Hualing Co., Ltd.
Хэфэй Хуалин Ко., Лтд.
No.176, Jingxiu Road, Economy and Technological Development Area, Hefei, Anhui, China
No.176 Цзинсю Роуд, зона Экономического и Технологического Развития, Хэфэй, Аньхой, Китай

Импортер:

ИП Трегубов В.Ю.,
Российская Федерация, 692651,
Приморский край, Михайловский район,
село Михайловка, квартал 3, 2-37



www.galatek.hk