

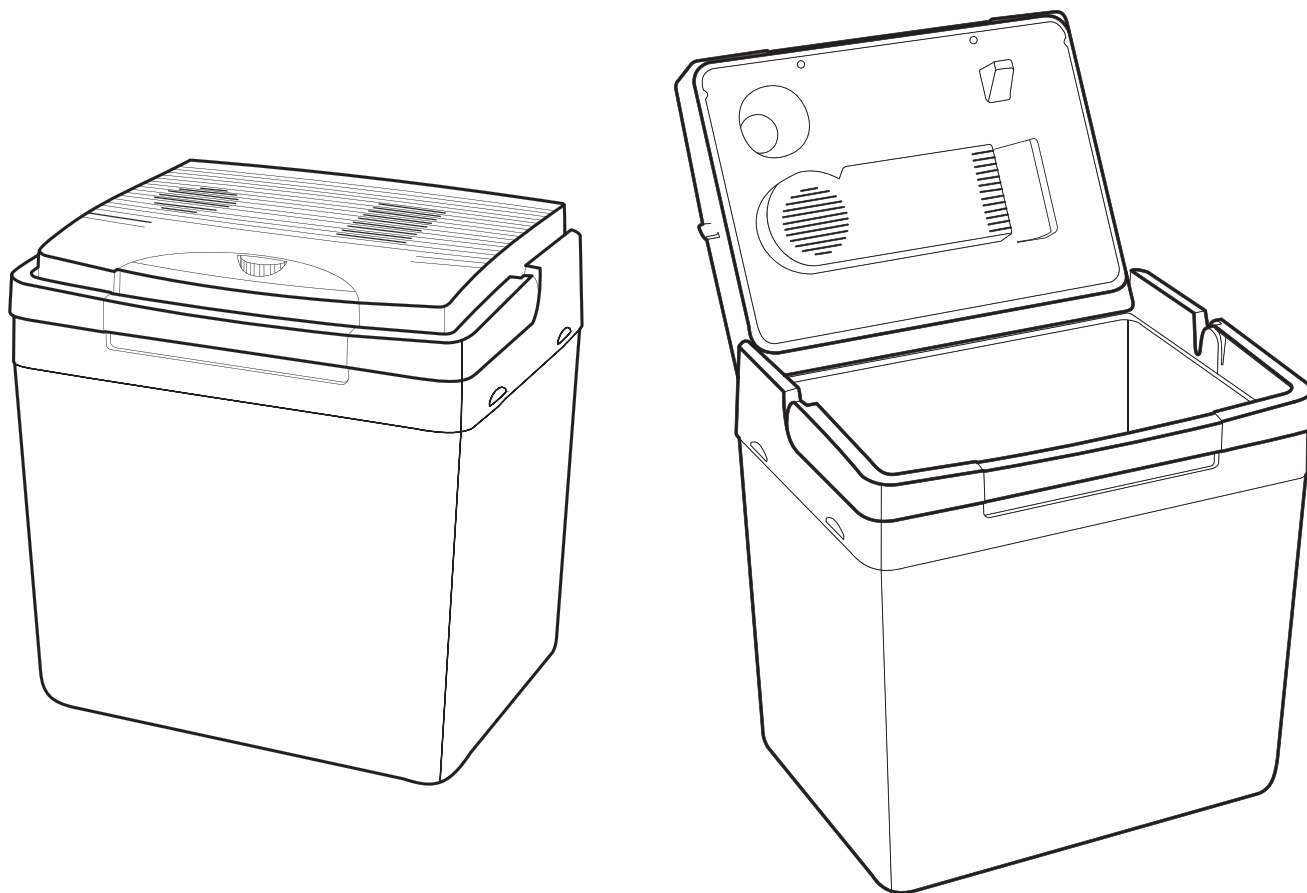

COOLERS



Инструкция по эксплуатации  
**ТЕРМОЭЛЕКТРИЧЕСКИЕ ХОЛОДИЛЬНИКИ**

**E24M, ESC24M, E26M, ESC26M,  
E32M, E40M, E45M**

- |   |  |
|---|--|
| <b>(GB) Electric Cool Box</b><br>Operating and safety instructions              | <b>(DE) Elektrokühlbox</b><br>Bedienungs- und Sicherheitshinweise                |
| <b>(FR) Glacière électrique</b><br>Sähkökäyttöinen kylmälauku                   | <b>(IT) Frigo elettrico portatile</b><br>Istruzioni per l'uso e per la sicurezza |
| <b>(ES) Nevera portátil eléctrica</b><br>Instrucciones de uso y de seguridad    | <b>(NL) Elektrische koelbox</b><br>Bedienings- en veiligheidsvoorschriften       |
| <b>(CZ) Elektrický chladicí box</b><br>Pokyny pro obsluhu a bezpečnostní pokyny | <b>(SK) Elektrický chladiaci box</b><br>Pokyny k obsluhu a bezpečnostné pokyny   |
| <b>(KGZ) Унаа муздаткыч</b><br>Иштеп жаткан көрсөтмөлөрү                        | <b>(KZ) Автомобиль тоңазытқышы</b><br>Нұсқаулық                                  |



E24M, ESC24M, E26M,  
ESC26M, E32M, E40M,  
E45M

COOLERS

1

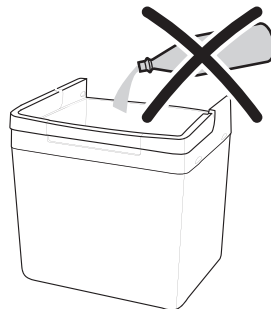
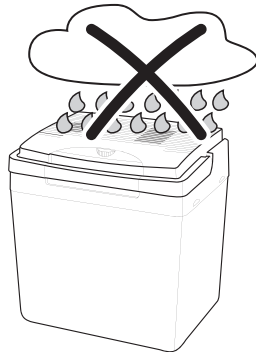
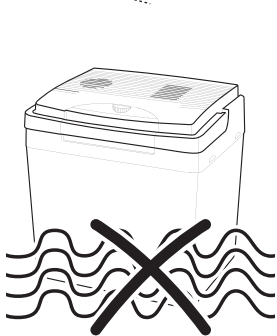
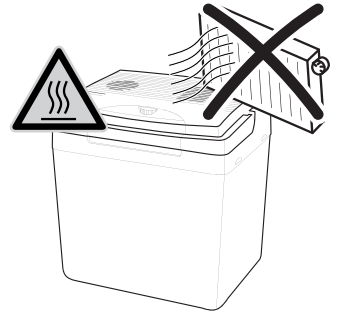
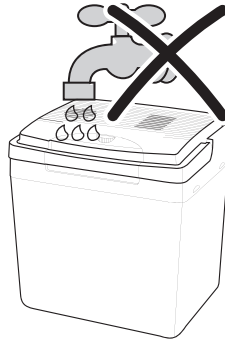
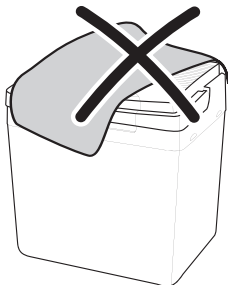
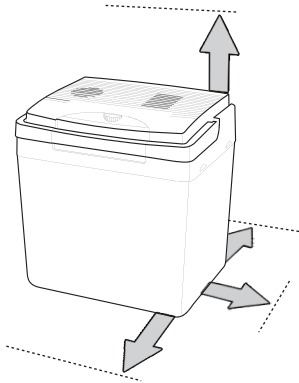
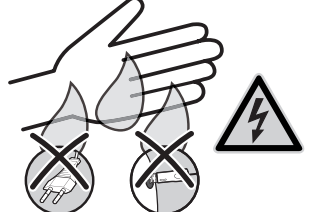
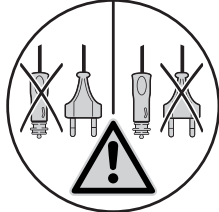

2



E24M, ESC24M, E26M, ESC26M,  
E32M, E40M, E45M

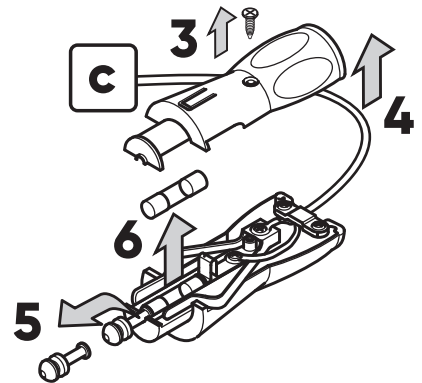
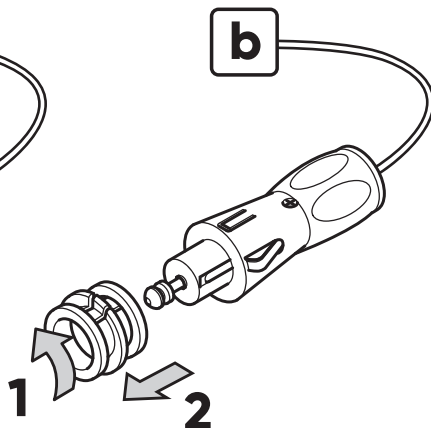
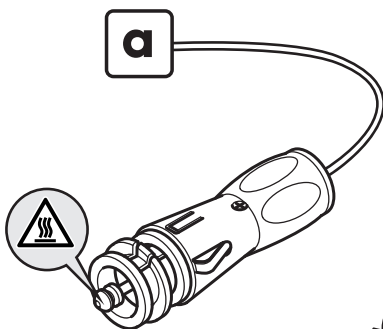



E24M 12/230V A

ESC24M 12/230V A

COOLERS

1

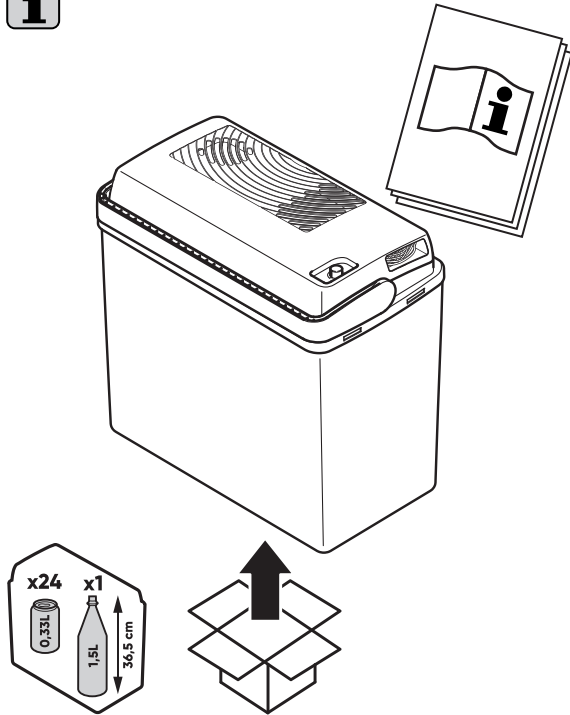

2

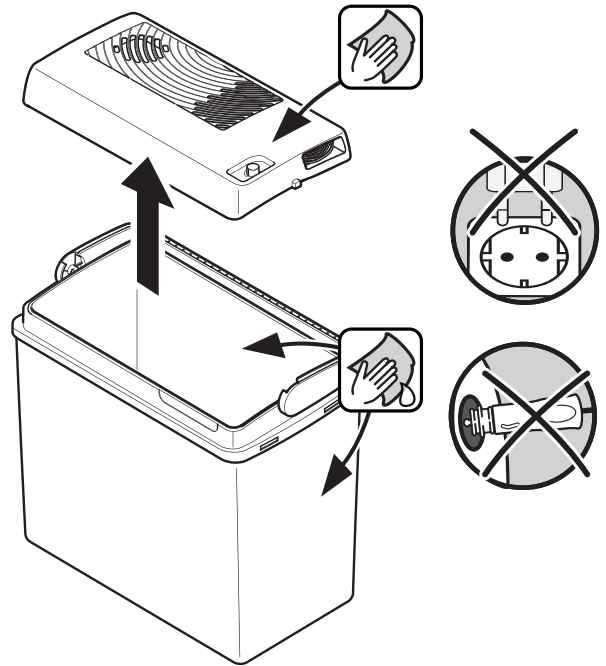

3

E24M

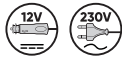

ESC24M

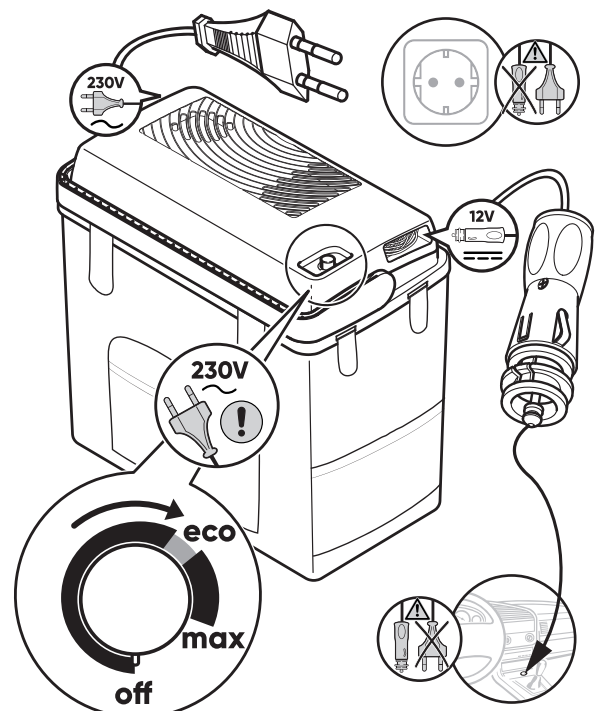
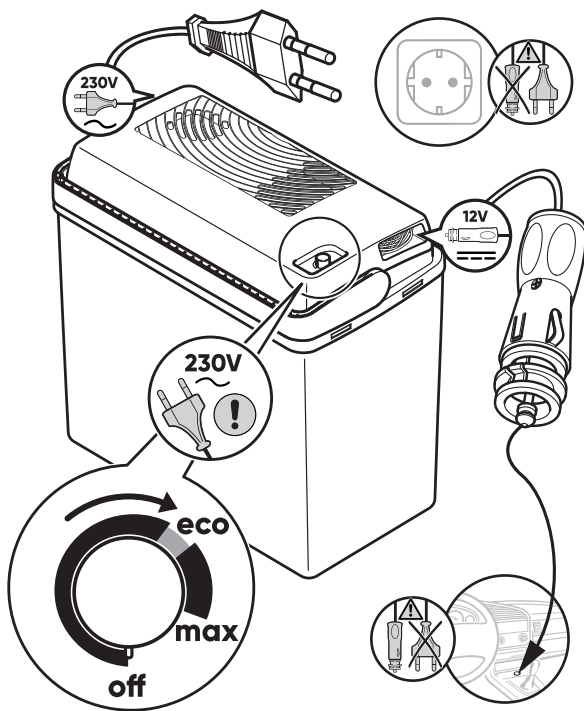
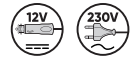



E26M 12/230V A++

COOLERS

1

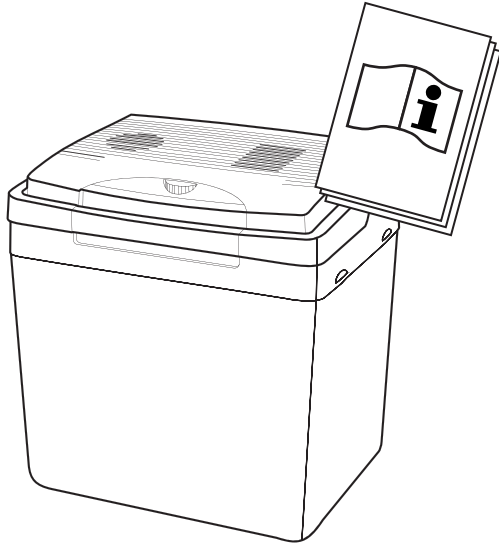

2x6,3 A



2

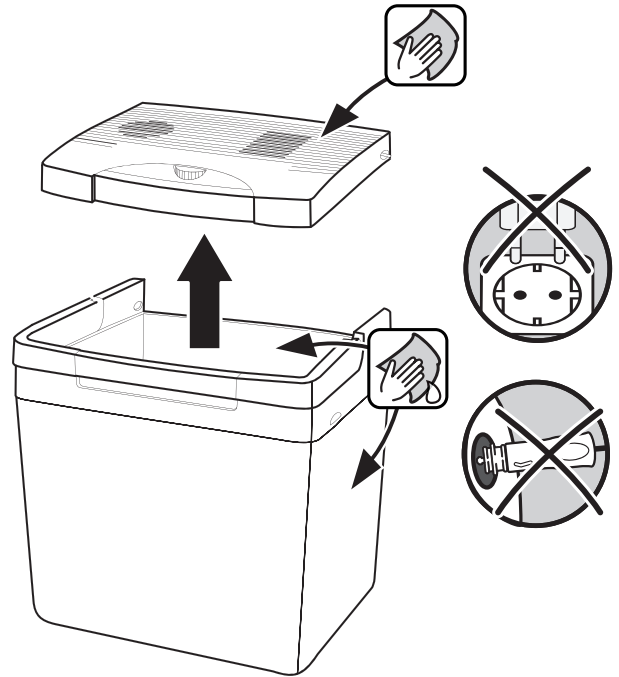

3



E26M

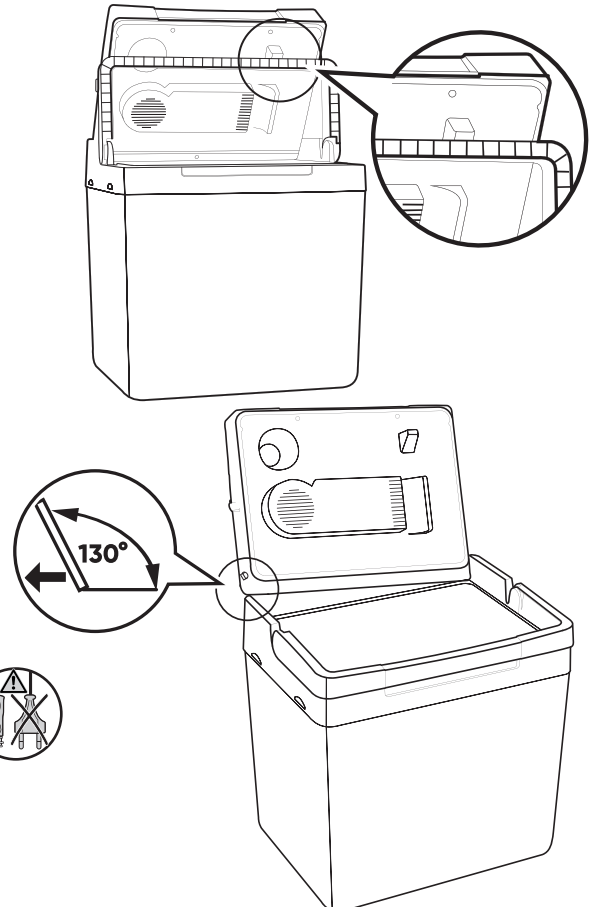
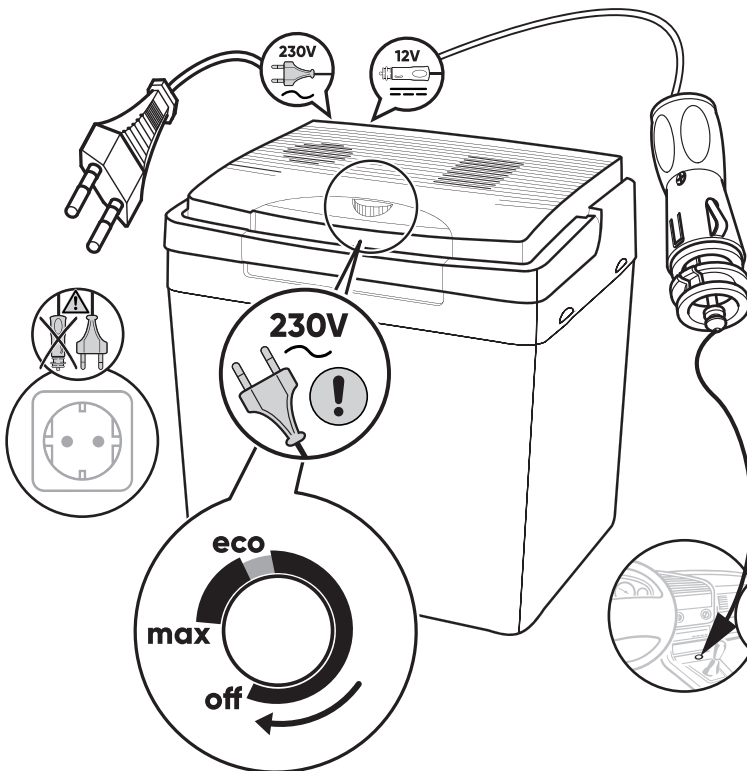



ESC26M 12/230V A++

COOLERS

1

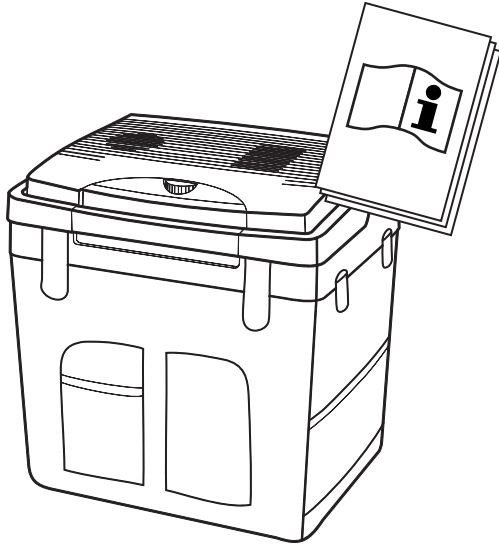

2x6,3 A



2

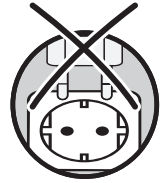
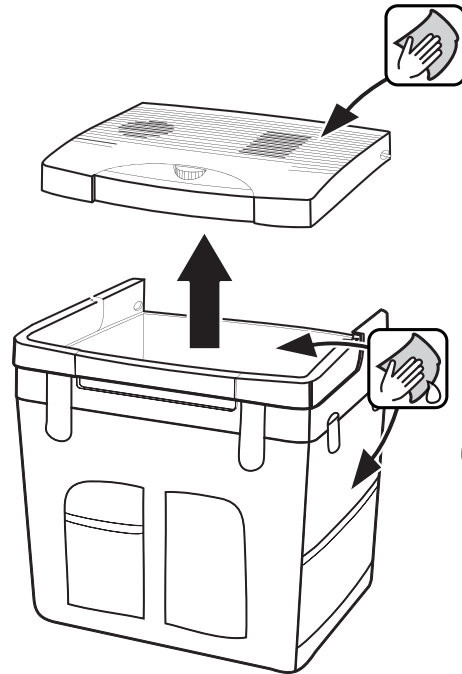

3



ESC26M

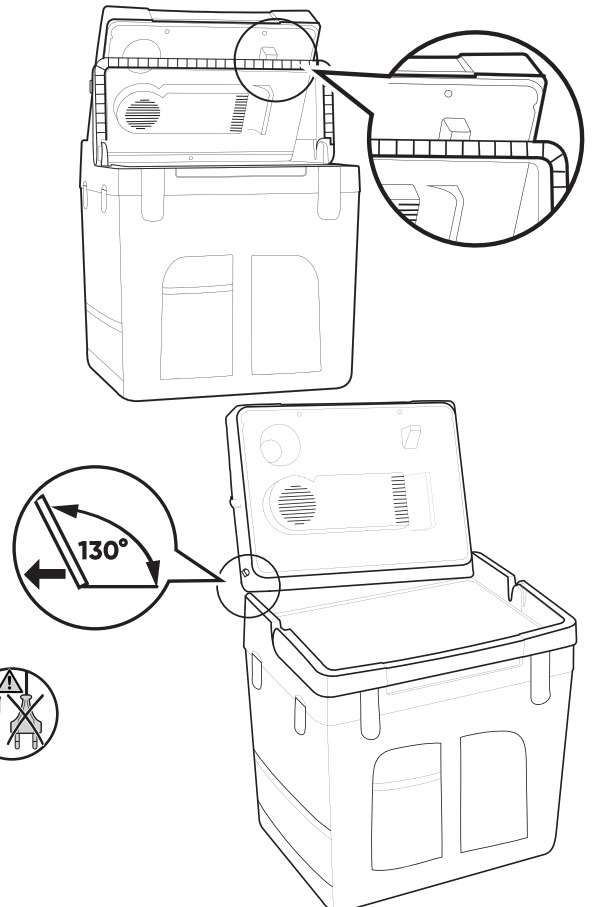
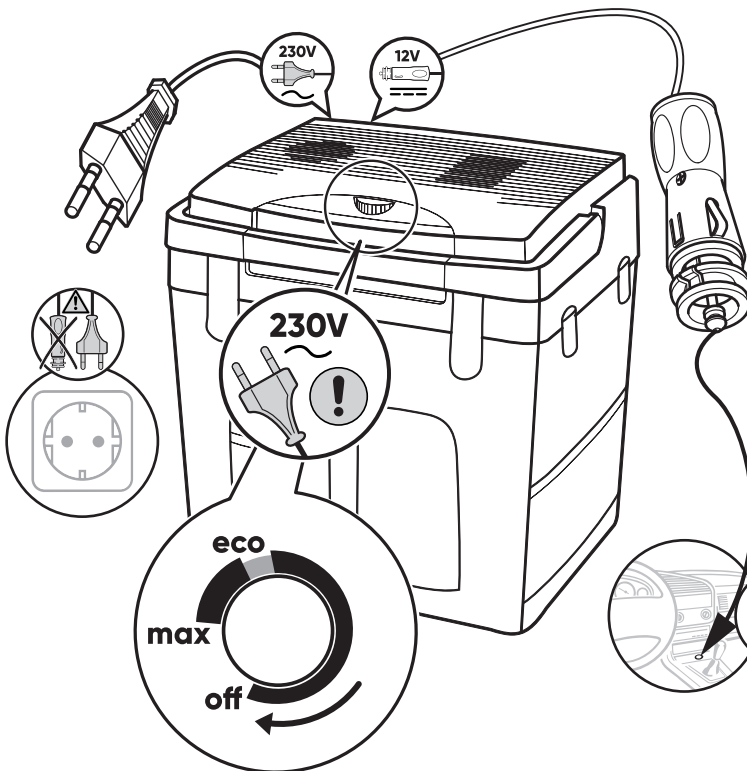



E32M 12/230V A++

COOLERS

1

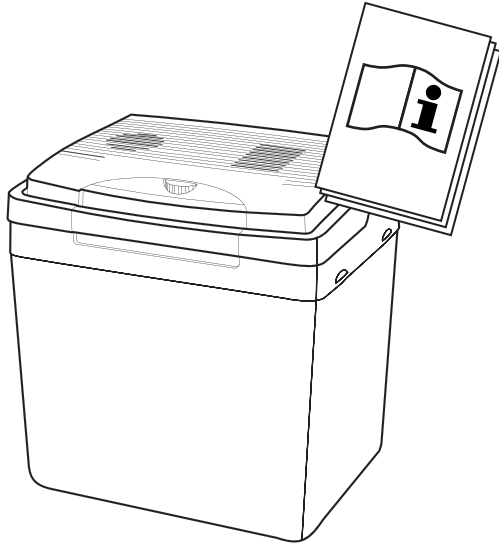

2x6,3 A



2

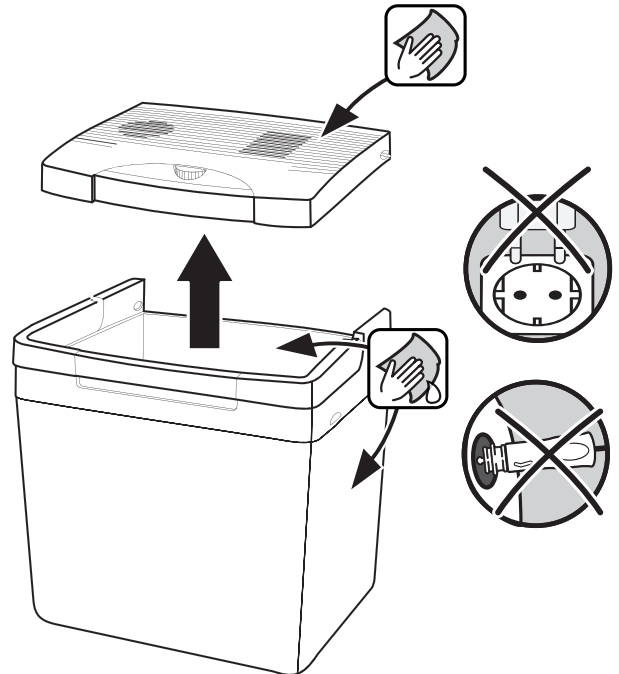

3



E32M

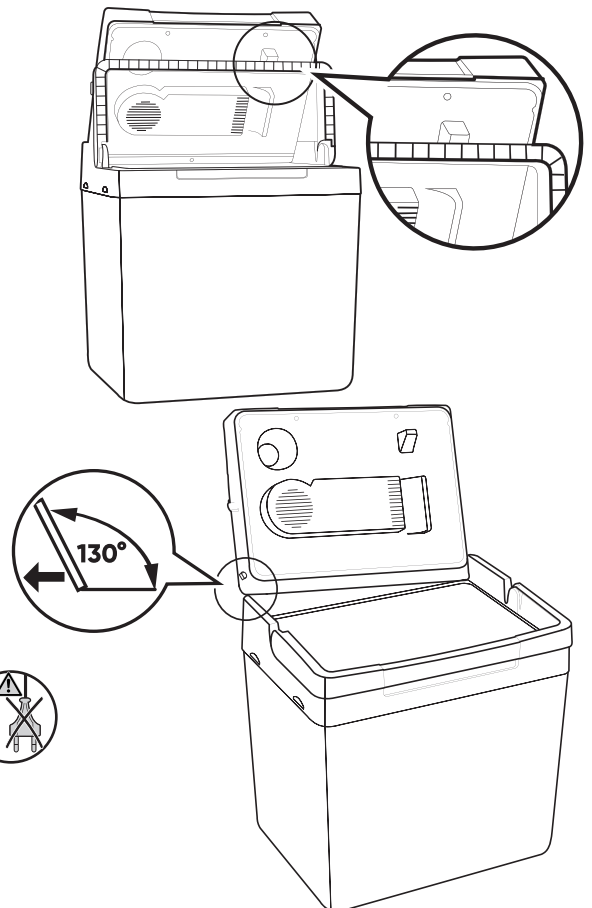
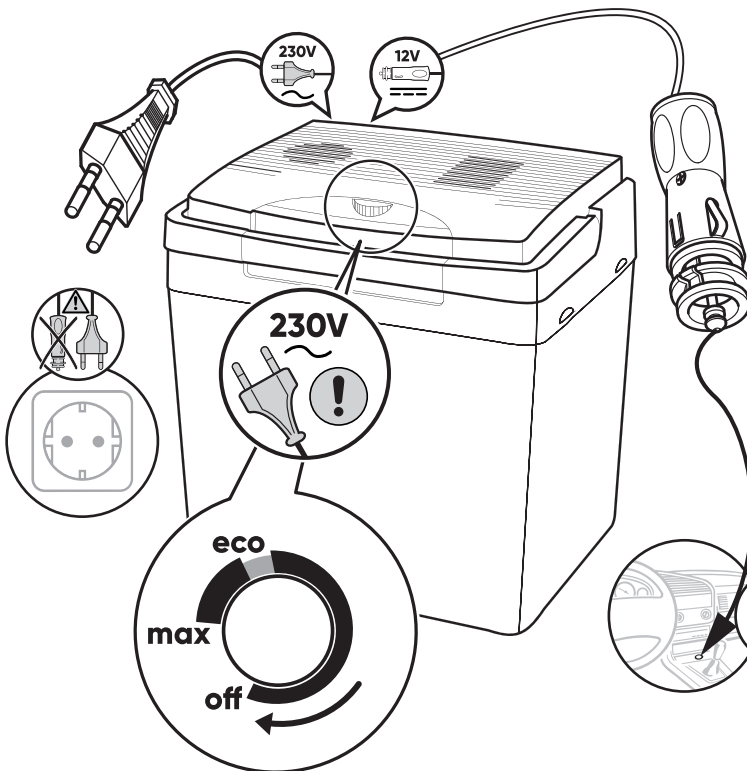

(RU) Инструкция по эксплуатации	8-9
(GB) Operating and safety instructions	10
(DE) Bedienungs- und Sicherheitshinweise	10
(FR) Instructions d'utilisation et consignes de sécurité	11
(IT) Istruzioni per l'uso e per la sicurezza	11
(ES) Instrucciones de uso y de seguridad	12
(NL) Bedienings- en veiligheidsvoorschriften	12
(CZ) Pokyny pro obsluhu a bezpečnostní pokyny	13
(SK) Pokyny k obsluhu a bezpečnostné pokyny	13
(KZ) Нұсқаулық	14
(KGZ) Иштеп жаткан көрсөтмөлөрү	14

## (RU) Технические данные

Принцип работы	Термоэлектрический эффект Пельтье				
Название модели	E24M Mirabelle 12/230V/ ESC24M 12/230B	E26M 12/230B	ESC26M 12/230B	E32M 12/230B	E40M 12/230V/ E45M 12/230B
Напряжение питания	230В от сети переменного тока, 50-60 Гц	230В от сети переменного тока, 50-60 Гц			
Потребляемая мощность от бортовой сети автомобиля	48 Ватт	48 Ватт			
Потребляемая мощность от сети переменного тока	Режим «ЭКО» - 9 Ватт/час, Режим «MAX» - 67 Ватт/час	Режим «ЭКО» - 9 Ватт/час Режим «MAX» - 67 Ватт/час			
Производительность по охлаждению	Максимум до 18 °С от t° окружающей среды.				
Класс энергоэффективности	A	A++	A++	A++	A++
Уровень шума	42 Дб	37 Дб	37 Дб	37 Дб	37 Дб
Размеры (Д x Ш x В)	390x230x400мм	390x290x410мм	390x290x410мм	390x290x505мм	510x440x390мм/ 580x380x430мм
Полезный объем, л.	21	24	24	29	39/43
Вес (кг)	2,80	3,5	3,5	3,85	7,20/7,50

## (GB) Technical data

Operating Principle	Thermoelectric Peltier effect				
Model Name	E24M Mirabelle 12/230V/ ESC24M 12/230V	E26M 12/230V	ESC26M 12/230V	E32M 12/230V	E40M 12/230V/ E45M 12/230V
Connection Voltage	230V AC/DC	230V AC/DC			
Power Consumption DC	48 W	48 W			
Power Consumption AC/DC	«ECO» - 9 W, «MAX» - 67 W	«ECO» - 9 W, «MAX» - 67 W			
Cooling Performance	max to 18 °C under ambient temperature				
Energy Efficiency Class	A	A++	A++	A++	A++
Noise Emission	42 Db	37 Db	37 Db	37 Db	37 Db
«Dimensions (W x H x D) in mm:»	390x230x400mm	390x290x410mm	390x290x410mm	390x290x505mm	510x440x390mm/ 580x380x430mm
Usable capacity in L.	21	24	24	29	39/43
Weight in Kgs	2,80	3,5	3,5	3,85	7,20/7,50

## Дорогой покупатель.

Поздравляем, Вы приобрели термоэлектрический холодильник EZ® Coolers, который поможет Вам сохранить продукты в дороге или дома. Надеемся, Вы останетесь довольны его использованием.

## Введение

Руководство по эксплуатации является неотъемлемой частью данного устройства. В нем представлены основные указания по технике безопасности, использованию и утилизации. Ознакомьтесь со всеми указаниями по эксплуатации и технике безопасности до начала использования устройства. Используйте устройство только в соответствии с описанием и только в указанных областях применения. В случае передачи устройства третьим лицам приложите к нему всю документацию.



### Использование по назначению

Термоэлектрический холодильник предназначен для охлаждения продуктов питания и напитков. Устройство предназначено для использования в легковых автомобилях, частных домах или кемпингах, в аналогичных ситуациях, например, на кухнях для персонала в магазинах, офисах и других рабочих зонах, в сельском хозяйстве и в гостиницах, мотелях и прочих местах временного проживания, в пансионатах с завтраком, в сфере организации общественного питания или аналогичных областях оптовой торговли.

Устройство не предназначено для коммерческого использования.

Данное устройство может эксплуатироваться детьми старше 8 лет, лицами с ограниченными физическими, сенсорными или умственными способностями или недостаточными знаниями и опытом, если они находятся под присмотром или были проинструктированы относительно безопасной эксплуатации устройства и знают о возможных рисках, связанных с эксплуатацией.

Детям не разрешается играть с устройством.

Не допускается проведение детьми очистки или пользовательского технического обслуживания без присмотра.

Не допускайте попадания дождя на термоэлектрический холодильник.

Не храните в холодильнике взрывоопасные вещества, например, аэрозольные баллончики с горючим газом.

Поврежденный соединительный провод подлежит замене силами производителя, его сервисной службы или лица с соответствующей квалификацией.

## Общие указания по эксплуатации

Термоэлектрический холодильник не предназначен для непрерывной эксплуатации. На алюминиевом радиаторе может образовываться наледь. Рекомендуем выключать термоэлектрический холодильник через 6 дней работы. По истечении 2 часов можно включить его снова.

Советы по достижению максимальной охлаждающей мощности и экономии энергии:

- Для увеличения эффекта охлаждения рекомендуется загружать в термоэлектрический холодильник предварительно охлажденные продукты. Дополнительно можно использовать аккумуляторы холода (продаются отдельно).
- Для эксплуатации выбирайте хорошо проветриваемое место, защищенное от прямого солнечного света.
- Не держите термоэлектрический холодильник открытым дольше необходимого.
- Следите за тем, чтобы термоэлектрический холодильник не был слишком заполнен и чтобы между охлаждаемыми продуктами циркулировал воздух в достаточном объеме.
- Перед первым использованием термоэлектрического холодильника (даже в новом автомобиле) убедитесь в чистоте контактов гнезда прикуривателя 12 В.
- Для запуска термоэлектрического холодильника от бортовой сети автомобиля 12 В просто воткните его штекер в соответствующее гнездо прикуривателя 12 В.
- Если Ваш термоэлектрический холодильник не оснащен встроенным адаптером 12/230 В, для его запуска от сети переменного тока 230 В используйте рекомендованный производителем адаптер.
- Для запуска термоэлектрического холодильника от сети переменного тока 230 В установите переключатель на крышке в положение «Мах» (для моделей со встроенным адаптером 12/230 В). Регулировка мощности термоэлектрического холодильника возможна только при его работе со встроенным адаптером от сети 230 В.
- Холодильник начнет охлаждать внутреннее пространство.
- Для достижения максимальной экономии энергии в случае продолжительного использования рекомендуется устанавливать переключатель охлаждающей мощности в положении «Есо» при эксплуатации от сети 230 В.



### Не утилизируйте электрические устройства вместе с бытовыми отходами!

Согласно требованиям Директивы 2012/19/ЕС о старом электрическом и электронном оборудовании и реализации в национальном законодательстве, использованные электрические устройства должны собираться отдельно и передаваться для переработки с соблюдением экологических требований. Возможности по утилизации отработавшего оборудования можно узнать у вашей местной или городской администрации.



## Меры предосторожности

- Отсоединяйте холодильник от сети перед каждой чисткой и уходом, после каждого использования.
- Продукты питания разрешается хранить только в оригинальной упаковке или подходящих емкостях.



### ВНИМАНИЕ!

- Сравните значения напряжения, указанные на заводской табличке, с характеристиками имеющегося источника питания.
- Присоединяйте холодильник только следующим образом:
  - питающим кабелем для постоянного тока к бортовой сети автомобиля 12 В
  - или питающим кабелем для 230 В к сети переменного тока 230 В
- Не вытаскивайте штекер из гнезда прикуривателя за питающий кабель.
- Если холодильник присоединен к гнезду прикуривателя: отсоедините холодильник и другие потребители от аккумуляторной батареи, прежде чем присоединить устройство для ускоренного заряда.
- Если холодильник присоединен к гнезду прикуривателя: прервите соединение холодильника перед выключением двигателя. В противном случае аккумуляторная батарея может разрядиться.
- Холодильник не предназначен для транспортировки едких или содержащих растворители веществ.

### ОСТОРОЖНО!

- Перед вводом в эксплуатацию убедитесь в том, что питающий кабель и штекер сухие.
- Не используйте электрические приборы внутри холодильника, за исключением случаев, когда эти приборы рекомендованы для этого изготовителем.
- Не устанавливайте прибор вблизи открытого огня или других источников тепла (радиаторов отопления, сильных солнечных лучей, газовых печей и т. п.).
- Опасность перегрева! Постоянно следите за тем, чтобы образующееся при работе тепло могло быть надежно отведено. Прибор должен всегда находиться на достаточном расстоянии до стен или иных предметов, чтобы обеспечивалась хорошая циркуляция воздуха.
- Следите за тем, чтобы не перекрывались вентиляционные отверстия.
- Запрещается заполнять внутреннее пространство жидкостями или льдом.
- Не погружайте прибор в воду.
- Предохраняйте прибор и кабели от действия жары и влаги.

## Возможные неисправности и способы устранения

Неисправность	Возможная причина	Вариант устранения
Прибор не работает, штекер вставлен в гнездо прикуривателя 12 В.	В гнезде прикуривателя в автомобиле отсутствует напряжение.	В большинстве автомобилей для подачи напряжения на гнездо прикуривателя необходимо включить зажигание.
	Отсутствует напряжение в гнезде прикуривателя.	Попробуйте присоединить прибор к другому гнезду прикуривателя, например в багажнике.
	Сгорел предохранитель в штекере, поврежден внутренний вентилятор или охлаждающий элемент.	Заменить предохранитель. Позвоните в Сервисный Центр по бесплатному телефону 8 800 250-07-20 и просите консультацию по ремонту.
При работе от гнезда прикуривателя 12 В: Зажигание включено, но холодильник не работает.	Гнездо прикуривателя загрязнено. Это ведет к плохому электрическому контакту.	Если штекер сильно нагревается в гнезде прикуривателя, то необходимо очистить контакты в гнезде прикуривателя и зачистить контакты в штекере 12 В.
	Перегорел предохранитель штекера постоянного тока.	Заменить предохранитель штекера постоянного тока аналогичным предохранителем.
	Перегорел предохранитель в бортовой сети автомобиля.	Замените предохранитель гнезда прикуривателя (обычно 15 А) при этом соблюдайте инструкцию по эксплуатации автомобиля.

Срок службы изделия 10 лет.

## GB Operating and safety instructions

### Introduction

The operating instructions are part of this appliance. They contain important instructions concerning safety, use and disposal. Before using the appliance, please familiarise yourself with all operating and safety instructions. Only use the appliance as described and for the indicated purpose. If you pass the appliance on to anyone else, please also pass on all of the documentation.

### Proper use

The electric cool box is to be used solely for cooling pre-cooled food and drinks. The device is intended for use in the private household or camping area, in the car and in similar applications such. For example: in staff kitchen areas in shops, offices and other work areas, in agriculture and by guests in hotels, motels and other accommodation, in bed and breakfast and in catering and similar wholesale operations. It is not intended for commercial use.



This appliance can be used by children aged 8 or older, those with reduced physical, sensory or mental capabilities, as well as those who lack experience and knowledge, if they are supervised or trained in the safe use of the appliance and they understand the resulting hazards. Children must not play with this appliance. Cleaning and maintenance must not be carried out by children without supervision.

- Do not expose the electric cool box to rain.
- No explosive substances, such as aerosol containers with combustible propellant gas may be stored in the electric cooler.
- If the connection cable is damaged, it must be replaced by the manufacturer, their customer service or a correspondingly qualified person.

### General instructions for use

The cool box is not suitable for continuous operation. Ice can form on the aluminium radiator. We recommend that you switch off the cool box after 6 days of continuous operation. It can then be switched back on after 2 hours.

### Tips for the best cooling performance and energy savings

- Choose a well-ventilated spot that is protected from direct sunlight.
- Only put pre-cooled items in the cool box.
- Do not open the cool box for longer than required.
- Do not leave the lid open for longer than required.
- Ensure that the cool box is not too full and that air can circulate adequately between the items.
- In order to achieve maximum energy savings, normal operation (cooling performance switch in „Eco“ position) is recommended for longer periods of use in 230 V operation.



### Do not dispose of electrical appliances in the household waste!

According to European Directive 2012/19 / EC on waste electrical and electronic equipment and transposition into national law, used electrical appliances must be collected separately and recycled in an environmentally sound manner. You can find out how to dispose of the disused device at your municipality or city administration.

## DE Bedienungs- und Sicherheitshinweise

### Einleitung

Die Bedienungsanleitung ist Bestandteil dieses Gerätes. Sie enthält wichtige Hinweise für Sicherheit, Gebrauch und Entsorgung. Machen Sie sich vor der Benutzung des Geräts mit allen Bedien- und Sicherheitshinweisen vertraut. Benutzen Sie das Gerät nur wie beschrieben und für die angegebenen Einsatzbereiche. Händigen Sie alle Unterlagen bei Weitergabe des Geräts an Dritte mit aus.

### Bestimmungsgemäßer Gebrauch

Die Elektrokühlbox dient ausschließlich zum Kühlen vorgekühlter Speisen und Getränke. Das Gerät ist für den Gebrauch im privaten Haushalts- oder Campingbereich, im PKW und in ähnlichen Anwendungsbereichen vorgesehen wie z. B.: in Personalküchenbereichen in Läden, Büros und anderen Arbeitsbereichen, in der Landwirtschaft und von Gästen in Hotels, Motels und anderen Unterkünften, in Frühstückspensionen sowie im Catering und ähnlichem Großhandelseinsatz. Das Gerät ist nicht für den gewerblichen Einsatz bestimmt.



Dieses Gerät kann von Kindern ab 8 Jahren und darüber sowie von Personen mit verringerten physischen, sensorischen oder mentalen Fähigkeiten oder Mangel an Erfahrung und Wissen benutzt werden, wenn sie beaufsichtigt oder bezüglich des sicheren Gebrauchs des Gerätes unterwiesen wurden und die daraus resultierenden Gefahren verstehen. Kinder dürfen nicht mit dem Gerät spielen. Reinigung und Benutzerwartung dürfen nicht von Kindern ohne Beaufsichtigung durchgeführt werden.

- Elektrokühlbox nicht dem Regen aussetzen.
- Keine explosionsfähigen Stoffe, wie z. B. Aerosolbehälter mit brennbarem Treibgas in der Elektrokühlbox lagern.
- Beschädigte Anschlussleitung durch den Hersteller, seinem Kundendienst oder einer entsprechend qualifizierten Person ersetzen lassen.

### Allgemeine Hinweise zum Gebrauch

Die Kühlbox ist nicht für den Dauerbetrieb geeignet. Am Aluminiumabstrahler kann sich Eis bilden. Wir empfehlen, nach einer Betriebsdauer von 6 Tagen die Kühlbox abzuschalten. Nach 2 Stunden können Sie die Kühlbox wieder in Betrieb nehmen.

### Tipps für beste Kühlleistung und Energieersparnis

- Wählen Sie einen gut belüfteten und vor Sonnenstrahlen geschützten Einsatzort.
- Legen Sie ausschließlich vorgekühltes Kühlgut in die Kühlbox ein.
- Öffnen Sie die Kühlbox nicht länger als nötig.
- Lassen Sie den Deckel nicht länger als nötig offen stehen.
- Achten Sie darauf, dass die Kühlbox nicht zu vollgepackt ist und zwischen dem Kühlgut die Luft ausreichend zirkulieren kann.
- Um ein Höchstmaß an Energieersparnis zu erreichen, empfiehlt sich bei längerer Nutzung im 230 V Betrieb der Normalbetrieb (Kühlleistungsschalter in Position „Eco“).



### Entsorgen Sie Elektrogeräte nicht im Hausmüll!

Gemäß Europäischer Richtlinie 2012/19/EG über Elektro- und Elektronik-Altgeräte und Umsetzung in nationales Recht müssen verbrauchte Elektrogeräte getrennt gesammelt und einer umweltgerechten Wiederverwertung zugeführt werden. Möglichkeiten zur Entsorgung des ausgedienten Gerätes erfahren Sie bei Ihrer Gemeinde- oder Stadtverwaltung.

## Instructions d'utilisation et consignes de sécurité

### Introduction

Le mode d'emploi fait partie de cet appareil. Il comporte des consignes importantes en matière de sécurité, d'utilisation et de mise au rebut. Prenez connaissance de toutes les instructions d'utilisation et consignes de sécurité avant d'utiliser l'appareil. N'utilisez l'appareil que comme cela est décrit et pour les domaines d'utilisation indiqués. Remettez tous les documents en cas de transmission de l'appareil à des tiers.

### Utilisation conforme

La glacière électrique sert uniquement à réfrigérer de la nourriture et des boissons prérefroidies. L'appareil est destiné à une utilisation privée chez soi ou en camping, dans sa voiture et pour des applications similaires, telles que : dans les zones de cuisine du personnel des magasins, bureaux et autres lieux de travail, dans l'agriculture et par les clients dans les hôtels, motels et autres hébergements, dans les maisons d'hôtes, ainsi que dans la restauration et des commerces similaires. Cet appareil n'est pas destiné à un usage commercial.



Cet appareil peut être utilisé par des personnes de 8 ans et plus, ainsi que par des personnes aux capacités physiques, sensorielles ou mentales réduites, et par des personnes qui manquent d'expérience et de connaissances à condition qu'elles soient surveillées ou aient été formées sur l'utilisation de l'appareil en toute sécurité, et qu'elles comprennent les dangers associés. Les enfants ne doivent pas jouer avec l'appareil. Les enfants ne doivent pas se charger du nettoyage ni de l'entretien utilisateur sans surveillance.

- Ne pas exposer la glacière électrique à la pluie.
- Ne stocker dans la glacière électrique aucune substance explosive, telle qu'une bombe aérosol avec un gaz combustible.
- Faire remplacer le câble de raccordement endommagé par le fabricant, son service clients ou une personne suffisamment qualifiée.

### Informations générales relatives à l'utilisation

La glacière ne doit pas être utilisée en continu. De la glace peut se former sur la plaque en aluminium. Nous recommandons d'éteindre la glacière après 6 jours d'utilisation permanente. Vous pouvez rallumer la glacière après 2 heures.

### Conseils pour des performances de refroidissement optimales et pour des économies d'énergie

- Choisissez un lieu d'utilisation bien ventilé et à l'abri des rayons du soleil.
- Ne placez dans la glacière que des produits prérefroidis.
- N'ouvrez pas la glacière plus longtemps que nécessaire.
- Ne laissez pas le couvercle ouvert plus longtemps que nécessaire.
- Veillez à ce que la glacière ne soit pas trop remplie et à ce que l'air puisse circuler suffisamment entre les produits.
- Pour économiser un maximum d'énergie, il est recommandé d'utiliser le mode normal (commutateur de puissance de refroidissement en position « Eco ») en cas d'utilisation prolongée sur 230 V.



### N'éliminez pas les appareils électriques dans les déchets ménagers!

Conformément à la Directive UE 2012/19/CE sur les déchets des équipements électriques et électroniques, et à sa mise en œuvre dans le droit national, les appareils électriques usés doivent être collectés séparément et soumis à un recyclage respectueux de l'environnement. Pour les possibilités d'élimination de l'appareil hors-service, référez-vous à votre administration communale ou municipale.

## Istruzioni per l'uso e per la sicurezza

### Introduzione

Le istruzioni per l'uso e per la sicurezza sono parte integrante dell'apparecchio e forniscono indicazioni importanti per un impiego conforme alle prescrizioni per la sicurezza, l'impiego e lo smaltimento dello stesso. Prima di utilizzare l'apparecchio, leggere attentamente tutte le istruzioni per l'uso e per la sicurezza. Utilizzare l'apparecchio solo come descritto e per i campi di applicazione specificati. Consegnare tutta la documentazione in caso di cessione dell'unità a terzi.

### Uso conforme

Il frigo elettrico è destinato esclusivamente al raffreddamento di cibi e bevande preraffreddate. È destinato all'uso domestico in camper, auto e ambienti d'uso simili quali: aree di cucina per il personale di negozi, uffici e altri ambienti di lavoro, per ambienti agricoli, camere di hotel, motel e altre strutture ricettive, in bed & breakfast, per catering e analoghi punti vendita all'ingrosso. Questo apparecchio non è destinato all'uso professionale.



Questo apparecchio non può essere utilizzato da bambini minori di 8 anni. L'uso da parte di bambini maggiori di 8 anni, di persone con capacità fisiche, sensoriali o mentali ridotte o di persone sprovviste di esperienza e conoscenza adeguate è consentito solo se con adeguata sorveglianza o se tali persone siano state istruite sull'uso sicuro dell'apparecchio e ne comprendano i rischi connessi. I bambini non possono giocare con l'apparecchio. La pulizia e la manutenzione ordinaria dell'apparecchio non devono essere eseguite da bambini senza la supervisione di un adulto.

- Non esporre il frigorifero elettrico alla pioggia.
- Non conservare all'interno dell'apparecchio sostanze esplosive come per es. bombolette spray con propellente infiammabile.
- Far sostituire il cavo di collegamento danneggiato dal produttore, dal suo servizio clienti o da personale qualificato.

### Istruzioni generali per l'uso

Il frigorifero non è adatto al funzionamento continuo, c'è la possibilità che si formi del ghiaccio sul radiatore in alluminio. Si consiglia di disattivare il frigorifero dopo 6 giorni di funzionamento. Dopo due ore è di nuovo possibile attivarlo.

### Consigli per una maggiore potenza frigorifera e risparmio energetico

- Scegliere una posizione di installazione adeguata, ben ventilata e al riparo dai raggi solari.
- Conservare nel frigorifero solo prodotti refrigerati preraffreddati.
- Non aprire il contenitore del frigo più del dovuto.
- Non lasciare aperto il coperchio del frigorifero più a lungo del necessario.
- Non riempire eccessivamente il contenitore del frigo e collocare il contenuto in modo che l'aria possa circolare adeguatamente tra i prodotti refrigerati.
- Per ottenere il massimo risparmio energetico, in caso di utilizzo per un periodo di tempo prolungato con funzionamento a 230 V, si consiglia il funzionamento normale (interruttore di raffreddamento in posizione „Eco“).



### Non smaltire gli apparecchi elettrici con i rifiuti domestici.

Ai sensi della direttiva europea 2012/19/CE sui rifiuti di apparecchiature elettriche ed elettroniche e del suo recepimento nella legislazione nazionale, le apparecchiature elettriche usate devono essere raccolte separatamente e riciclate in modo ecocompatibile. Per informazioni su come smaltire l'apparecchio usato, rivolgersi all'ente locale o al comune di residenza.

## ES Instrucciones de uso y de seguridad

### Introducción

Las presentes instrucciones de uso son parte integrante de este equipo. Contienen indicaciones importantes en cuanto a seguridad, uso y eliminación del equipo. Antes de utilizar el equipo, familiarícese con las instrucciones completas de uso y de seguridad. Utilice el equipo únicamente como se describe y para los ámbitos de uso especificados. En caso de cesión del equipo a terceros, entregue también toda la documentación.

### Uso conforme al fin previsto

La nevera portátil eléctrica sirve exclusivamente para la refrigeración de alimentos y bebidas previamente refrigerados. El equipo está pensado para su uso en ámbitos particulares domésticos o de camping, en automóviles y en áreas de uso similares, tales como cocinas para personal en tiendas, oficinas y otros ámbitos de trabajo, de agricultura y para clientes en hoteles, moteles y otros alojamientos, en pensiones tipo «alojamiento y desayuno», así como para su uso en catering y comercios mayoristas similares. El equipo no está concebido para un uso industrial.



Podrán utilizar este equipo niños de 8 años en adelante, así como personas con facultades físicas, sensoriales o mentales reducidas o con falta de experiencia y conocimientos siempre que estén supervisados o reciban instrucciones acerca del uso seguro del equipo y comprendan los peligros derivados del mismo. Los niños no deben jugar con este equipo. La limpieza y mantenimiento a realizar por el usuario no deben ser efectuadas por niños sin supervisión.

- No exponer la nevera portátil eléctrica a la lluvia.
- No almacenar en la nevera portátil eléctrica sustancias explosivas, tales como envases de aerosol con gas propulsor inflamable.
- Si el cable de conexión se encuentra dañado, encargar su sustitución al fabricante, a su servicio de atención al cliente o a una persona con la cualificación pertinente.

### Indicaciones generales para el uso

La nevera portátil no es apta para un uso continuo. En el elemento radiante de aluminio puede formarse hielo. Recomendamos desconectar la nevera portátil tras 6 días de funcionamiento continuo. Pasadas 2 horas, puede volver a conectarse la nevera portátil.

### Consejos para un máximo rendimiento de refrigeración y un ahorro energético

- Elija un emplazamiento bien ventilado y protegido de la radiación solar.
- Introduzca en la nevera portátil únicamente alimentos y bebidas refrigerados previamente.
- No abra la nevera portátil más tiempo del necesario.
- No deje abierta la tapa más tiempo del necesario.
- Observe que la nevera portátil no esté excesivamente llena y que pueda circular suficiente aire entre los alimentos y bebidas refrigerados.
- Para conseguir un máximo ahorro energético, en caso de uso prolongado a 230 V se recomienda el modo normal (interruptor de refrigeración en posición «Eco»).



### ¡No deseche aparatos eléctricos con la basura doméstica!

Conforme a la Directiva europea 2012/19/UE sobre residuos de aparatos eléctricos y electrónicos y a su transposición a la legislación nacional, la recogida de los aparatos eléctricos usados debe realizarse por separado para permitir una reutilización respetuosa con el medio ambiente. Una vez el aparato haya prestado su servicio, puede consultar las posibilidades para su eliminación en la administración local o municipal.

## NL Bedienings- en veiligheidsvoorschriften

### Inleiding

De bedieningshandleiding maakt deel uit van dit apparaat. Deze bevat belangrijke informatie met betrekking tot veiligheid, gebruik en verwijdering als afval. Zorg voordat u het apparaat in gebruik neemt, dat u met alle bedienings- en veiligheidsvoorschriften vertrouwd bent. Gebruik dit apparaat uitsluitend in overeenstemming met de beschrijving en voor de aangegeven toepassingsgebieden. Geef alle documenten mee door als u het apparaat aan een derde overdraagt.

### Beoogd gebruik

De elektrische koelbox is uitsluitend bedoeld voor het koelen van voorgekoelde voedingsmiddelen en dranken. Het apparaat is bedoeld voor privégebruik in het huishouden of op de camping, in personenauto's of soortgelijke toepassingen, zoals: in de personeelskeuken in winkels, kantoren en overige werkruimten, in de landbouw en door gasten in hotels, motels en andere accommodaties, in ontbijtpensies alsook voor catering- en vergelijkbare groothandelstoepassingen. Dit apparaat is niet bedoeld voor commercieel gebruik.



Dit apparaat mag wel door kinderen vanaf 8 jaar en door mensen met beperkte fysieke, zintuiglijke of mentale capaciteiten of gebrek aan ervaring en kennis worden gebruikt, mits zij onder toezicht staan of geïnstrueerd werden in het veilige gebruik van het apparaat en de eventueel daaruit voortvloeiende gevaren begrijpen. Kinderen mogen niet met het toestel spelen. Kinderen mogen niet zonder toezicht het apparaat schoonmaken of gewoon onderhoud plegen.

- Stel de elektrische koelbox niet bloot aan regen.
- Geen explosieve stoffen, zoals aerosols met brandbaar drijfgas in de elektrische koelbox bewaren.
- Laat een beschadigd netsnoer door de fabrikant, zijn klantenservice of een gekwalificeerde medewerker vervangen.

### Algemene gebruiksaanwijzingen

Deze koelbox is niet geschikt voor continu gebruik. Er kan zich op de aluminium koelplaat ijs vormen. Aanbevolen wordt de koelbox na 6 dagen continu gebruik uit te zetten. Na 2 uur kunt u de koelbox opnieuw in gebruik nemen.

### Tips voor optimale koelprestaties en energiebesparing

- Kies een goed geventileerde en tegen zonlicht beschermde gebruikslocatie.
- Leg uitsluitend voorgekoelde waren in de koelbox.
- Open de koelbox niet langer dan nodig is.
- Laat het deksel niet langer open staan dan nodig is.
- Zorg ervoor dat de koelbox niet te vol is en dat de lucht voldoende kan circuleren tussen de gekoelde waren.
- Voor een optimale energiezuinigheid, wordt bij langdurig gebruik op 230 V de normale modus aanbevolen (koelschakelaar in de stand „Eco“).



### Deponeer elektrische apparatuur niet bij het gewone huisvuil.

Krachtens de Europese Richtlijn 2012/19/EG betreffende afgedankte elektrische en elektronische apparaten en de omzetting naar olevant merkvalot palavat valitun toiminnon mukaan joko sinisenä (jäähdytys) tai punaisena (lämmitys), ja kylmälaukun sisäosa alkaa jäähtyä tai lämmitä. Jos kytkin käännetään keskelle 0-asentoon, kylmälaukun puhallin pyörii edelleen 0-asennossa, mutta jäähdytys tai lämmitys ei ole käytössä.

## **CZ** Pokyny pro obsluhu a bezpečnostní pokyny

### Úvod

Návod k obsluze je součástí tohoto přístroje. Obsahuje důležité informace ohledně bezpečnosti, použití a likvidace. Před použitím přístroje se seznamte s veškerými pokyny pro obsluhu a bezpečnostními pokyny. Přístroj používejte jen uvedeným způsobem a pouze pro stanovené oblasti použití. Při předávání přístroje třetí straně předejte společně i všechny podklady.

### Zamýšlené použití

Elektrický chladič slouží výhradně k chlazení předchlazených pokrmů a nápojů. Přístroj je určen k použití v soukromých domácnostech nebo kempích, v osobních automobilech a v podobných oblastech použití, jako např. v kuchyňkách pro personál v obchodech, kancelářích a na ostatních pracovištích, v zemědělství, dále je určen k použití hosty v hotelech, motelech a jiných ubytovacích zařízeních, v penzionech se snídaní či při cateringu a v jiných případech velkoobchodního použití. Přístroj není určen ke komerčnímu použití.



Tento přístroj mohou používat děti od 8 let a dále také osoby se sníženými tělesnými, pohybovými či duševními schopnostmi či s nedostatkem zkušeností a znalostí, pokud jsou pod dozorem nebo byly poučeny o bezpečném použití přístroje a chápou nebezpečí, která z tohoto použití vyplývají. Děti si s přístrojem nesmí hrát. Čištění a uživatelskou údržbu nesmí provádět děti bez dozoru.

- Nevystavujte elektrický chladič box dešti.
- V elektrickém chladičím boxu neskladujte výbušné látky, např. nádoby s aerosolem obsahující hořlavý hnací plyn.
- Výměna poškozeného připojovacího kabelu musí být provedena výrobcem, jeho zákaznickým servisem nebo osobou s příslušnou kvalifikací.

### Všeobecné pokyny k použití

Chladič box není vhodný pro trvalý provoz. Na hliníkovém chladiči se může tvořit led. Doporučujeme chladič box vypnout po 6 dnech provozu. Po 2 hodinách můžete chladič box opět uvést do provozu.

### Tipy pro optimální chladič výkon a úsporu energie

- Pro použití přístroje zvolte místo s dobrým odvětráváním, které je chráněné před slunečním zářením.
- Do chladič boxu vkládejte výhradně předchlazené potraviny.
- Chladič box otevírejte pouze na nezbytnou dobu.
- Víko nenechávejte otevřené déle, než je nutné.
- Dbejte na to, aby chladič box nebyl přeplněný a mezi chlazenými potravinami mohl dostatečně cirkulovat vzduch.
- Pro dosažení maximální úspory energie se doporučuje při delším použití ve 230V provozu normální provoz (přepínač chladič boxu v poloze „Eco“).



### Elektrické přístroje nelikvidujte společně s domovním odpadem!

Podle evropské směrnice 2012/19/ES o odpadních elektrických a elektronických zařízeních a o implementaci do národního práva musí být elektrické spotřebiče shromažďovány zvlášť a musí být dopraveny k ekologické recyklaci. Možnosti likvidace vysloužilého přístroje zjistíte u své obecní nebo městské správy.

## **SK** Pokyny k obsluhu a bezpečnostné pokyny

### Úvod

Tento návod na obsluhu je súčasťou tohto zariadenia. Obsahuje dôležité pokyny týkajúce sa bezpečnosti, používania a likvidácie. Pred používaním zariadenia sa oboznámte so všetkými pokynmi k obsluhu a bezpečnostnými pokynmi. Používajte zariadenie len podľa opisu a na uvedené účely. V prípade postúpenia zariadenia tretej osobe odovzdajte aj všetky podklady.

### Použitie na stanovený účel

Elektrický chladič box slúži výlučne na chladenie predchladených jedál a nápojov. Zariadenie je určené na súkromné použitie v domácnostiach alebo kempingoch, v osobných automobilech a v podobných oblastiach použitia, ako napr.: v kuchyňkách pre zamestnancov v obchodoch, úradoch a v iných pracovných oblastiach, v poľnohospodárstve a pre hostí v hoteloch, motelloch a v iných ubytovacích zariadeniach, v penziónoch s raňajkami, ako aj v cateringu a iných veľkoobchodných oblastiach. Zariadenie nie je určené na komerčné použitie.



Deti od 8 rokov a okrem toho aj osoby so zníženými fyzickými, zmyslovými alebo mentálnymi schopnosťami alebo nedostatočnými skúsenosťami alebo vedomosťami môžu toto zariadenie používať, ak sú pod dozorom alebo boli poučené o bezpečnom používaní zariadenia a rozumejú nebezpečenstvám vyplývajúcim z jeho používania. So zariadením sa nesmú hrať deti. Čistenie a používateľskú údržbu nesmú vykonávať deti bez dozoru.

- Chladič box nevystavujte dažďu.
- V chladič boxe neuchovávajte výbušné látky, napr. aerosólové zásobníky s horľavým hnacím plynom.
- Poškodené prípojné vedenie nechajte opraviť výrobcem, jeho zákaznickou službou alebo príslušne kvalifikovanou osobou.

### Všeobecné pokyny k používaniu

Chladič box nie je vhodný na trvalé používanie. Na hliníkovom vyžarovači sa môže tvořit ľad. Po 6-dňovej prevádzke odporúčame chladič box vypnúť. Po 2 hodinách môžete chladič box znovu uviesť do prevádzky.

### Tipy pre čo najlepší chladič výkon a šetrenie energie

- Vyberte dobre vetrané miesto používania chránené pred slnečným svetlom.
- Do chladič boxu vkladajte výlučne predchladený tovar.
- Neotvárajte chladič box na dlhší čas, ako je potrebné.
- Nenechávajte veko otvorené dlhšie, ako je potrebné.
- Dbajte na to, aby nebol chladič box preplnený a aby mohol medzi chladeným tovarom dostatočne prúdiť vzduch.
- Na dosiahnutie čo najväčších úspor energie sa odporúča pri dlhšom používaní v prevádzke s 230 V normálna prevádzka (přepínač chladič boxu v polohe „Eco“).



### Elektrické zariadenia sa nelikvidujú s domovým odpadom!

Podľa Smernice Európskeho parlamentu a Rady 2012/19/EÚ o odpade z elektrických a elektronických zariadení a transpozíciou do vnútroštátnych právnych predpisov, sa musia opotrebované elektrické spotřebiče separovať a poslať na recykláciu, ktorá je šetrná k životnému prostrediu. O možnostiach likvidácie nepoužívaného zariadenia sa dozviete na svojej obecnej alebo mestskej správe.

## Қауіпсіздік техникасы қағидалары және пайдалану жөніндегі нұсқаулықтар.

### Кіріспе

Пайдаланушы нұсқаулығы осы құрылғының ажырамас бөлігі болып табылады. Онда қауіпсіздік техникасын пайдалану және кәдеге жарату бойынша негізгі нұсқаулар берілген. Құрылғыны пайдаланбас бұрын барлық пайдалану және қауіпсіздік нұсқауларын оқыңыз. Құрылғыны тек сипаттамаға сәйкес және тек көрсетілген қолданыс салаларында пайдаланыңыз. Құрылғыны үшінші тұлғаларға берген жағдайда, оған барлық құжаттаманы қоса беріңіз



### Тағайындалған қолдану

Автомобиль тоңазытқыш пайдалану бойынша мақсаты тек алдын ала салқындатылған тағамдар мен сусындарда арналған. Құрылғы жеке үйлерде немесе кемпингтерде, жеңіл автомобильдерде немесе ұқсас жағдайларда мысалы, дүкендерде, кеңселерде және басқа да жұмыс аймақтарында, ауыл шаруашылығында және қонақ үйлерде, мотельдерде және уақытша тұратын өзге де орындарда, таңғы аспен пансионаттарда, қоғамдық тамақтандыруды ұйымдастыру саласында немесе көтерме сауданың ұқсас салаларындағы персоналға арналған. Құрылғы коммерциялық пайдалануға арналмаған. Бұл құрылғыларды 8 жастан асқан балалар, физикалық, сенсорлық немесе ақыл-ой қабілеті шектеулі немесе жеткіліксіз білімі мен тәжірибесі бар адамдар, егер олар қарауында болса немесе құрылғыны қауіпсіз пайдалануға қатысты нұсқау берсе және пайдалануға байланысты ықтимал қауіп-қатерлер туралы білсе ғана пайдалана алады. Балаларға құрылғымен ойнауға рұқсат етілмейді. Балалардың жанында тазалау немесе пайдаланушылық техникалық қызмет көрсетуге жол берілмейді. Автомобиль тоңазытқышына жаңбырдың түсуіне жол берілмейді. Автомобиль тоңазытқышында жарылыс қауіпті заттарды, мысалы жанғыш газы бар аэрозоль баллондарын сақтамаңыз. Зақымдалған жалғағыш сым өндірушінің, оның сервистік қызметінің немесе тиісті біліктілігі бар тұлғаның күшімен ауыстыруға жатады.

## Пайдалану бойынша жалпы нұсқаулар

Автомобиль тоңазытқышын үздіксіз пайдалануға арналмаған. Алюминий радиаторында мұз пайда болуы мүмкін. Тоңазытқыш шкафты 6 жұмыс күнінен кейін өшіруді ұсынамыз. 2 сағат өткеннен кейін автокөлік тоңазытқышын қайтадан қосуға болады.

Ең жоғары салқындатқыш қуат пен энергияны үнемдеу бойынша кеңестер:

- Пайдалану үшін тікелей күн сәулесінен қорғалған жақсы желдетілетін жерді таңдаңыз.
- Автомобиль тоңазытқышына тек алдын ала салқындатылған өнімдерді салу керек.
- Автомобиль тоңазытқышты қажеттен ұзағырақ ашық ұстамаңыз.
- Автомобиль тоңазытқышының тым толтырылмауын және салқындатылған өнімдердің арасында ауаның жеткілікті көлемде айналуын қадағалаңыз.
- 12 В автомобильдің бортық желісінен автомобиль тоңазытқышын бірінші қолданар алдында автомобиль тоңазытқышының штекерін 12 В сәйкес ұясына сүйреңіз.
- Автомобиль тоңазытқышын және басқа да аспаптарды бір мезгілде өткізгіш арқылы қосуға жол бермеңіз.
- Егер автомобиль тоңазытқышы 230В/ 12 В кіріктірме адаптерімен жабдықталмаған болса, 230 В айнымалы ток желісінен автомобиль тоңазытқышын іске қосу үшін өндіруші ұсынған адаптерді пайдаланыңыз.
- 230 В айнымалы ток желісінен автомобиль тоңазытқышын іске қосу үшін қақпаққа "Мах" күйіне ауыстырып қосқышты орнатыңыз (230 В/12 В кіріктірілген адаптері бар үлгілер үшін).
- Автомобиль Тоңазытқыш ішкі кеңістікті салқындата бастайды.
- Ұзақ пайдаланған жағдайда энергияны барынша үнемдеуге қол жеткізу үшін 230 В кернеуінде қалыпты пайдалану режимін ("Есо" жағдайында салқындату қуатын ауыстырып қосқыш) орнату ұсынылады.



### Электр құрылғыларын тұрмыстық қалдықтармен бірге кәдеге жаратпаңыз.

Ұлттық заңнамадағы іске асыру туралы 2012/12/ЕО директивасының талаптарына сәйкес, ескі электр және электрондық жабдықтар және пайдаланылған электр құрылғылары жеке жиналып, экологиялық талаптарды сақтау отырып, қайта өңдеу үшін берілуі тиіс. Пайдаланылған жабдықты кәдеге жарату мүмкіндігін жергілікті және қалалық әкімшіліктен білуге болады.

## Кол жана коопсуздук иштеп жаткан эрежелер

### Тааныштыруу

Нускама түзүлүштүн ажырагыс бөлүгү болуп саналат. Бул негизги коопсуздук көрсөтмөлөрдү, аны пайдалануу жана тескөө көрсөтүлгөн. түзмөктү колдонуудан мурун бардык иштеп жаткан жана коопсуздук көрсөтмөлөрүн алуу менен таанышып чык. сүрөттөмөсүн жана ушул өтүнмөлөрдүн гана ылайык гана колдон. башкаларга берүү аппараттын учурда ага бардык документтерди тиркөө.



### Атайылап пайдалануу

Тамак-аш менен суусундуктарды муздатуу үчүн Унаа муздаткыч. түзмөк, мененки менен жатак үйлөрдөгү ушундай жагдайларда, мысалы, айыл чарба дүкөндөрү персоналдын, органдарынын жана башка иш аймактарында үчүн ашканада жана мейманканаларды, кемпингдерди куруу, ошондой эле, жана башка жашаган жерлерде, жүргүнчүлөрдү ташуучу унааларды жеке үйлөрдө жана кемпингдердин пайдалануу үчүн арналган, тамактануу же чекене соода-жылдын ушул эле талаада. түзмөк жайлык пайдалануу үчүн арналган эмес. Бул аппарат, алардын көзөмөлү астында же иштетүү менен байланышкан мүмкүн болуучу тобокелдиктерди билип жана аппараттын коопсуз жүргүзүү боюнча үйрөтүлгөн болсо, балдар жаштан 8 жашка, чектелген дене, сезим же акыл-эс жөндөмдүүлүгү менен адамдардын, же билим жана тажрыйба жок, иш жүргүзүүгө мүмкүндүк берет. Балдар аппарат менен ойноого уруксат берилбейт. кароосуз балдар тазалоо же тейлөө боюнча кабыл алынышы керек. унаа печаттан жамгыр жол бербегиле. мысалы, күйүүчү газ менен аэрозолдук банкага катары унаа муздаткыч жардыруучу заттарды сактоого болбойт. Бир бузулган бириктирген кабелдик өркүндөтүүнү же даярдоочу, анын кардарларды тейлөө же тиешелүү талаптардын бир жак менен алмаштырылбайт.

### Жалпы иш

Унаа муздаткыч үзгүлтүксүз иштөөсү үчүн иштелип чыккан эмес. Алюминий жылуулук Чөгүп жөнүндө суук түзүлүшү мүмкүн. Биз иштеген 6 күндөн кийин муздаткыч машине өчүрүү үчүн сунуш кылабыз. 2 сааттан кийин аны кайра киргизүүгө мүмкүн.

Максималдуу кубаттуулугу жана энергия үнөмдөлөт муздатуу үчүн сунуштар:

- муздатуу таасирин жогорулатуу үчүн, унаа, муздаткычка бир сунуш жүк өнүмдөрдү prechilled. Андан тышкары, муздак батареяларды (өзүнчө сатылат) болот.
- иштетүү үчүн, түздөн-түз нурунан корголгон жакшы желдетилип жерди тандоо.
- унаа зарыл узагыраак ачуу муздаткыч кажети жок.
- унаага муздаткыч болгула жетиштүү көлөмдө кыймылга азыктарынын муздатуу аба арасында да толук жана болгон эмес.
- Биринчи пайдалануу чейин, муздаткыч унаа (ал тургай, жаңы машинде) таза күйгүзгүч таканыч Байланыштарды 12 Б. кылып
- боюнча башкармалыгынын транспорт тармагы 12 эле орундуу унаа муздаткычка 12V күйгүзгүч астына кирип уячага киргизүүгө унаа муздаткыч баштоо үчүн
- унаа муздаткыч адаптер камтылган менен жабдылган эмес болсо, 230 / 12V, унаа муздаткыч AC 230 В баштоо үчүн, Өндүрүүчү тарабынан сунушталган адаптер колдонушат.
- AC 230 унаа муздаткыч баштоо үчүн "Мах" абалда которулуу жапкычты коюуга (интегралдык адаптер 230/12 V менен моделдерге). Кубат башкаруу унаа муздаткыч унаа муздаткыч магистралдык келген адаптер-жылы курулган менен гана мүмкүн 230. Automobile муздаткыч ички мейкиндикти муздай баштайт.
- "Эко" максималдуу энергия үнөмдөөчү узак пайдалануу учурда ал 230 V муздатуу электр бычак абалда бир кубатуулуктагы ишке кадимки режимин коюу сунушталат жетишүү үчүн.



### Кадимки үй чарба таштандысы менен электр приборлорунун тескөөгө жол бербей!

Багыттама 2012/19 талаптарына ылайык / ЕС улуттук мыйзам калдыктарды электрикалык жана электрондук жабдуулар жана ишке ашыруу боюнча, электр жабдуу колдонулат өзүнчө чогултулушу керек жана экологиялык талаптарга жооп берүү үчүн иштеп чыгуу үчүн жиберди. Калдыктарды жабдууларды кайра иштетүү мүмкүнчүлүгү жергиликтүү же шаардык мамлекеттик алууга болот.



Изготовитель и его адрес:  
Zorn GmbH, Ezetelstrasse 1, 35410  
Hungen, Germany. Цорн ГмбХ, Езетилштрассе 1, 35410  
Хунген, Германия. EZ® COOLERS – зарегистрированный  
товарный знак фирмы Zorn GmbH.

---



Представитель изготовителя на территории стран ЕАЭС:  
Сервисная служба в регионах России, Белоруссии и Казахстане  
(звонок бесплатный): 8 (800) 250-07-20. Многоканальный телефон: +7 (495) 737-07-20.  
Адрес: 121170, г. Москва, ул. Кульнева, д.3. ООО «Технологии Холода 2000».  
[www.cooltech2000.ru](http://www.cooltech2000.ru), e-mail: [service@cooltech2000.ru](mailto:service@cooltech2000.ru)



printed on recycled paper