

SONY

HT-S400

Звуковая панель

Инструкция по эксплуатации

• Использование системы динамиков вместе с телевизором, видеомагнитофоном или кассетной декой может привести к появлению шума и снижению качества изображения. В таком случае расположите систему динамиков на расстоянии от телевизора, видеомагнитофона или кассетной деки.

• Соблюдайте осторожность при размещении системы динамиков на специально обработанной (воском, маслом, мастикой и т. п.) поверхности, так как при этом возможно повреждение пятен или обесцвечивание поверхности.

• Будьте осторожны, чтобы не пораниться об углы панели динамика.

Эксплуатация

Перед подключением других устройств не забудьте выключить систему динамиков и отсоединить ее от электрической сети.

В случае искажения цвета на экране рядом расположенного телевизора
Возможно искажение цвета на экране телевизоров некоторых типов.

- Если наблюдается искажение цвета... Выключите телевизор и затем включите его снова через 15-30 минут.
- Если снова наблюдается искажение цвета... Отодвиньте систему динамиков подальше от телевизора.

Очистка

• Протрите систему динамиков мягкой сухой тканью. Не используйте абразивные губки, чистящий порошок или растворители, такие как спирт или бензин.

При возникновении вопросов или проблем, связанных с системой динамиков, обращайтесь к ближайшему дилеру Sony.

Об этой инструкции по эксплуатации

- Инструкции в этой инструкции по эксплуатации описывают элементы управления пульта дистанционного управления.
- Некоторые иллюстрации приводятся только для справки и могут отличаться от фактических продуктов.
- Символы в скобках [] отображаются на дисплее передней панели.

Об этой инструкции по эксплуатации

HT-S400

ПРЕДУПРЕЖДЕНИЕ

Не устанавливайте систему динамиков в тесных местах, например на книжной полке или в стенном шкафу.

Во избежание возникновения пожара не накрывайте вентиляционные отверстия системы динамиков газетами, скатертями, шторами и т. д. Не ставьте на систему динамиков источники открытого огня, например зажженные свечи.

Во избежание пожара или поражения электрическим током не подвергайте систему динамиков воздействию случайных капель и брызг и не ставьте на систему динамиков предметы, наполненные жидкостями, например вазы.

Пока система динамиков включена в электрическую розетку переменного тока, на нее подается электропитание, даже если сама система динамиков выключена.

Так как кабель питания используется для отключения системы динамиков от электрической розетки, следует подключать систему динамиков к легкодоступной электрической розетке. В случае обнаружения признаков неправильной работы системы динамиков немедленно отключите ее от электрической розетки.

ВНИМАНИЕ

Риск взрыва при замене батарей на батареи неверного типа. Сами батареи или батареи, установленные в аппарат, запрещается подвергать чрезмерному нагреванию, например воздействию прямых солнечных лучей, огня и т. д.

Не размещайте данное изделие вблизи медицинских устройств.

Данное изделие (включая аксессуары) оснащено магнитом(ами), который может влиять на работу кардиостимуляторов, программируемых шунтирующих клапанов для лечения гидроцефалии или других медицинских устройств. Не размещайте данное изделие вблизи лиц, пользующихся такими медицинскими устройствами. Проконсультируйтесь с врачом перед использованием данного изделия, если вы пользуетесь любым медицинским устройством.

Устройство предназначено только для использования в помещениях.

Рекомендуемые кабели
Дата производства указана на этикетке компьютера и/или периферийному оборудованию необходимо использовать надлежащим образом экранированные и заземленные кабели.

Для звуковой панели
Паспортная табличка с данными производства приведены на нижней части.

Для сабвуфера
Дата производства указана на задней части.

ARC

Производитель: Сони Корпорейшн
Адрес: 1-5-1 Комаи Минато-ку Токио, 108-0075 Япония

Импортер на территории стран Таможенного союза АО «Сони Электроникс Россия, 123103, Москва, Карамышевский проезд, 6

Звуковая панель HT-S400 предназначена для воспроизведения звука с подключаемых устройств.

Дата изготовления указана на изделии и упаковке на этикетке со штрих-кодом в следующем формате: MM.YYYY, где MM - месяц, YYYY - год изготовления.

Сделано в Китае

Звуковая панель

Данное оборудование протестировано на соответствие ограничениям, установленным нормативами EMC, при использовании кабеля подключения менее 3 м.

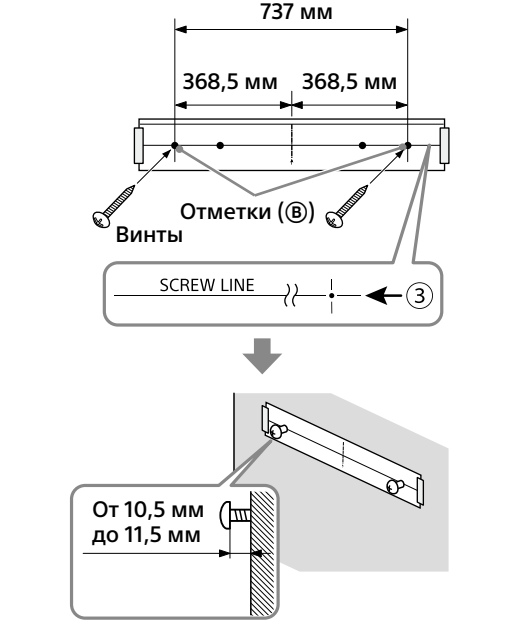

5 Снимите ШАБЛОН КРЕПЛЕНИЯ НА СТЕНУ.

6 Подвесьте панель динамика на винты.



Примечание
Во время приклеивания ШАБЛОНА КРЕПЛЕНИЯ НА СТЕНУ полностью его разгладьте.

Подключение сабвуфера вручную

Если вы не можете подключить сабвуфер к системе динамиков или используете несколько беспроводное устройств и хотите задать беспроводное подключение для подключения системы динамиков к сабвуферу, выполните подключение вручную.

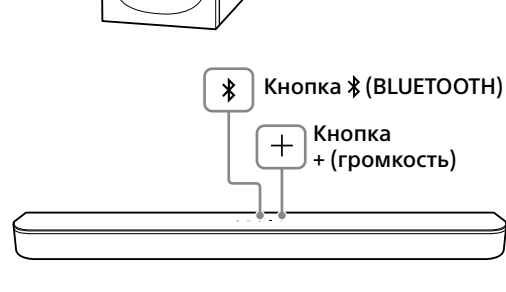

- Нажмите и удерживайте **⌘** (BLUETOOTH) и **+** (громкость) на панели динамика более 5 секунд. Отобразится [SECURE LINK], а затем на дисплее передней панели будет мигать [LINK]. Чтобы отменить подключение вручную, снова нажмите и удерживайте **⌘** (BLUETOOTH) и **+** (громкость) на панели динамика более 5 секунд.
- Нажмите **LINK** на сабвуфере. Начнется подключение вручную. Индикатор питания на сабвуфере будет мигать оранжевым.
- Убедитесь, что на дисплее передней панели отображается [DONE]. Подключение вручную будет установлено и индикатор питания сабвуфера начнет гореть оранжевым.

Примечание
Если на дисплее передней панели отобразится [ERROR], подключение сабвуфера не установлено. Выполните подключение вручную заново.

Компоненты и органы управления

Панель динамика

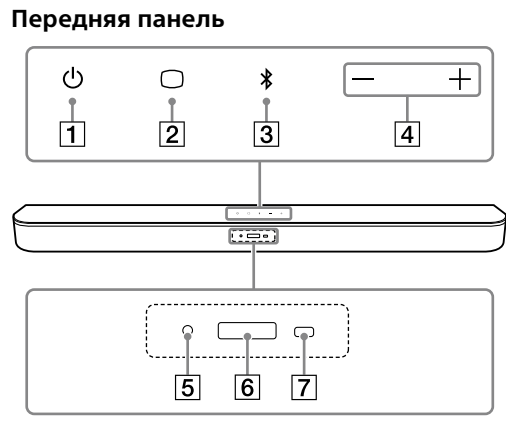

- Кнопка **⏻** (питание)
Включение системы динамиков или установка режима ожидания.
- Кнопка **📺** (телевизор)
- Кнопка **⌘** (BLUETOOTH)
- Кнопки **+/-** (громкость)
- Индикатор BLUETOOTH
 - Дважды мигает синим: ожидание сопряжения
 - Мигает синим: попытка подключения по BLUETOOTH.
 - Светится синим: подключение BLUETOOTH установлено.
- Дисплей передней панели
Направте пульт дистанционного управления на датчик пульта дистанционного управления для использования системы динамиков.

Задняя панель

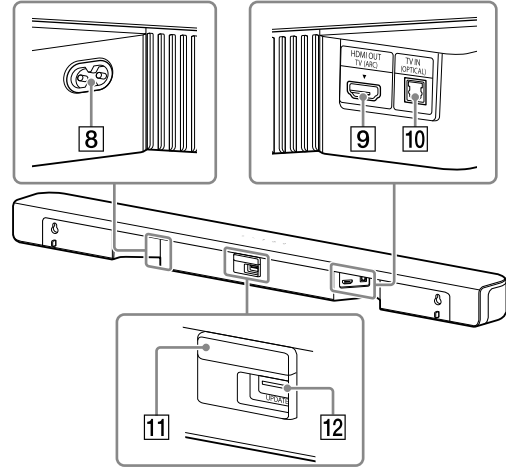

8 Вход переменного тока

8 Гнездо HDMI OUT (TV ARC)
Используется для подключения телевизора с входным гнездом HDMI с помощью кабеля HDMI. Система динамиков совместима с Audio Return Channel (ARC). ARC – это функция, которая позволяет прослушивать звук телевизора через аудио-/видеоустройство, например систему динамиков, выполнив подключение с помощью гнезда HDMI телевизора.

10 Гнездо TV IN (OPTICAL)

10 ИК-повторитель
Передаст удаленный сигнал пульта дистанционного управления телевизору.

12 Порт UPDATE

Используется для подключения USB-накопителя при обновлении системы динамиков.

Сабвуфер

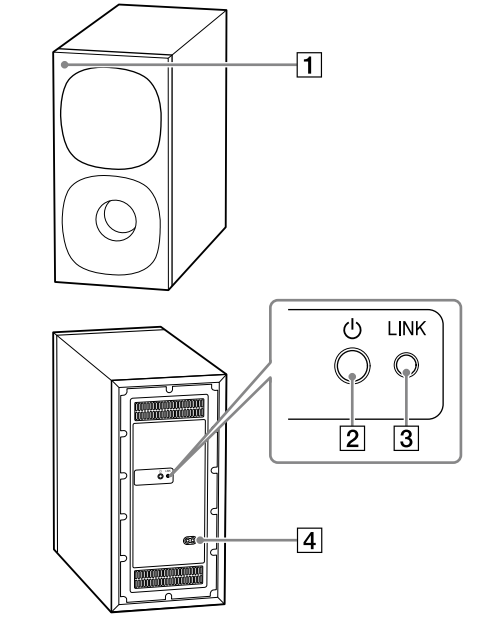

- Индикатор питания
 - Светится зеленым: сабвуфер подключен к системе динамиков.
 - Светится красным: сабвуфер находится в режиме ожидания.
 - Светится оранжевым: сабвуфер подключен к системе динамиков вручную.
 - Медленно мигает зеленым: сабвуфер подключается к системе динамиков.
 - Медленно мигает оранжевым: сабвуфер подключается к системе динамиков вручную.
 - Дважды мигает оранжевым: сабвуфер ожидает сопряжение с помощью подключения вручную.
 - Быстро мигает оранжевым: выполняется обновление программного обеспечения.
 - Не горит: сабвуфер выключен.
- Кнопка **⏻** (питание)
Включение и выключение сабвуфера.
- Кнопка LINK
Вход переменного тока

Пульт дистанционного управления

Некоторые кнопки работают по другому в зависимости от длительности их удержания. В данном разделе описываются функции при кратком нажатии. Информацию о других функциях см. в разделе "Изменение настроек" на задней странице.

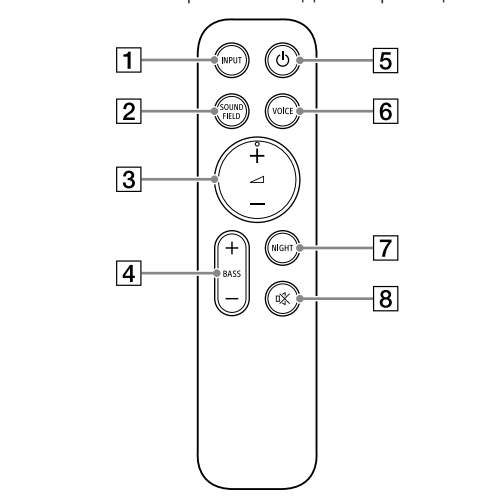

- INPUT
Выбор входа для воспроизведения на системе динамиков. При каждом нажатии INPUT источник ввода переключается между телевизором и BLUETOOTH.
- SOUND FIELD
Включение/выключение объемного эффекта.
- ↔** (громкость) +/-
Регулировка уровня громкости.
- BASS +/-
Регулировка громкости сабвуфера.
- ⏻** (питание)
Включение системы динамиков или установка режима ожидания.
- VOICE
Включение/выключение речевого режима.
- NIGHT
Включение/выключение ночного режима.
- ⌘** (отключение звука)
Временное отключение звука.

* Кнопка **↔** (громкость) + имеет тактильную точку. Используйте ее в качестве ориентира при работе.

Замена батарей в пульте дистанционного управления
Если система динамиков не отвечает на действия с пультом дистанционного управления, замените две батареи в пульте новыми. Используйте для замены марганцевые батареи типа R03 (размер AAA).

Прослушивание музыки/звук

Прослушивание звука с телевизора, подключенного с помощью кабеля HDMI (ARC) или цифрового оптического кабеля

Вы можете прослушивать звук телевизора через систему динамиков.

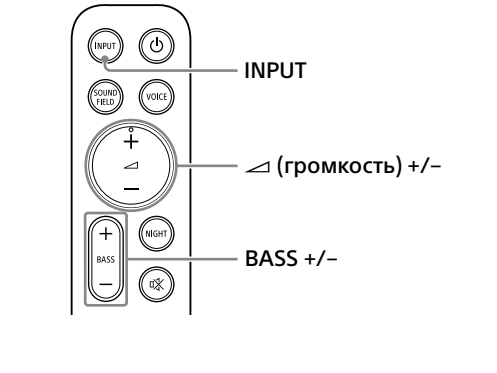
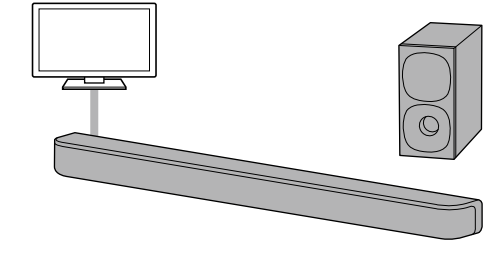

- Несколько раз нажмите INPUT для выбора [TV] на дисплее передней панели.
- Отрегулируйте громкость.
 - Отрегулируйте громкость с помощью кнопки **↔** (громкость) +/- на пульте дистанционного управления.
 - Отрегулируйте громкость сабвуфера с помощью кнопки BASS +/- на пульте дистанционного управления.

Примечание
При подключении телевизора к гнездам HDMI OUT (TV ARC) и TV IN (OPTICAL) гнездо аудиодаход будет выбрано в зависимости от того, какой аудиосигнал поступает первым.

Совет
Вы также можете выбрать ввод, нажав **📺** (телевизор) на панели динамика.

Прослушивание музыки с мобильного устройства с помощью функции BLUETOOTH®

Вы можете прослушивать музыку, сохраненную на мобильном устройстве, например на смартфоне или планшете, через беспроводное подключение, подключив систему динамиков к мобильному устройству с помощью функции BLUETOOTH. При подключении мобильного устройства с помощью функции BLUETOOTH вы можете управлять им с помощью системы динамиков без включения телевизора.

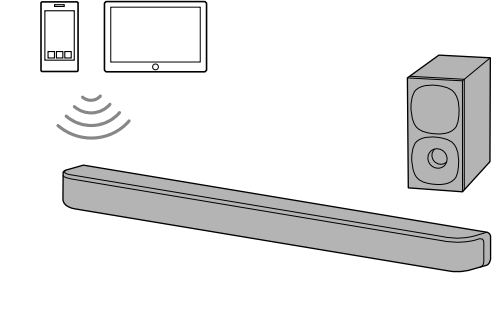

Прослушивание музыки с помощью сопряжения с мобильным устройством

Вам необходимо выполнить сопряжение системы динамиков и мобильного устройства с помощью функции BLUETOOTH. Сопряжение – это процесс, который необходимо выполнить для взаимной регистрации сведений на устройствах BLUETOOTH для их заглаговременного беспроводного соединения.

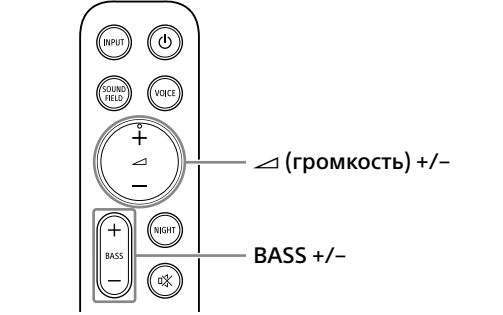

- Нажмите и удерживайте кнопку **⌘** (BLUETOOTH) на панели динамика в течение 2 секунд.
- Убедитесь, что индикатор BLUETOOTH на панели динамика мигает дважды синим и на дисплее передней панели отображается [PAIRING]. Система динамиков находится в режиме сопряжения.

3 На мобильном устройстве выполните поиск системы динамиков, выполнив операцию сопряжения.
На экране мобильного устройства появится список обнаруженных устройств BLUETOOTH. Сведения о действиях, которые необходимо выполнить для сопряжения устройства BLUETOOTH с мобильным устройством, см. в инструкции по эксплуатации мобильного устройства.

- Выполните сопряжение системы динамиков с мобильным устройством, выбрав "HT-S400" из списка на экране мобильного устройства.
При запросе на ввод пароля введите "0000".
- Убедитесь, что индикатор BLUETOOTH на панели динамика горит синим и на дисплее передней панели отображается [BT]. Подключение между системой динамиков и мобильным устройством установлено.
- Начните воспроизведение аудио с помощью музыкального приложения на подключенном мобильном устройстве. Звук будет выводиться через систему динамиков.
- Отрегулируйте громкость.
 - Отрегулируйте громкость с помощью кнопки **↔** (громкость) +/- на пульте дистанционного управления.
 - Отрегулируйте громкость сабвуфера с помощью кнопки BASS +/- на пульте дистанционного управления.

Примечание
• Вы можете выполнить сопряжение до 9 устройств BLUETOOTH. При сопряжении 10-го устройства BLUETOOTH самое старое подключенное устройство будет заменено новым.
• Выполните сопряжение со вторым и последующими мобильными устройствами.

Советы
• Вы можете просмотреть состояние подключения функции BLUETOOTH по статусу индикатора BLUETOOTH.
• Если выбран вход BLUETOOTH, система динамиков переходит в режим сопряжения при кратком нажатии кнопки **⌘** (BLUETOOTH) на панели динамика.

Прослушивание музыки с сопряженного мобильного устройства

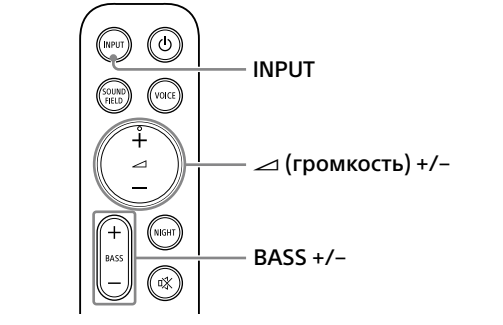

- Включите функцию BLUETOOTH на мобильном устройстве.
- Нажмите INPUT несколько раз, чтобы выбрать [BT], или кратко нажмите **⌘** (BLUETOOTH) на панели динамика. Индикатор BLUETOOTH начнет мигать, а система динамиков автоматически переподключится к устройству BLUETOOTH, к которому выполнялось подключение в последний раз.
- Убедитесь, что индикатор BLUETOOTH на панели динамика горит синим и на дисплее передней панели отображается [BT]. Подключение между системой динамиков и мобильным устройством установлено.

4 Начните воспроизведение аудио с помощью музыкального приложения на подключенном мобильном устройстве. Звук будет выводиться через систему динамиков.

- Отрегулируйте громкость.
 - Отрегулируйте громкость с помощью кнопки **↔** (громкость) +/- на пульте дистанционного управления.
 - Отрегулируйте громкость сабвуфера с помощью кнопки BASS +/- на пульте дистанционного управления.

Прослушивание звука телевизора Sony с помощью функции BLUETOOTH

Что можно делать при подключении телевизора с помощью функции BLUETOOTH
При использовании телевизора Sony® с функцией BLUETOOTH можно прослушивать звук с телевизора или устройства, подключенного к телевизору, установив беспроводное подключение системы динамиков к телевизору.

* Телевизор должен быть совместим с профилем A2DP (Advanced Audio Distribution Profile) функции BLUETOOTH.

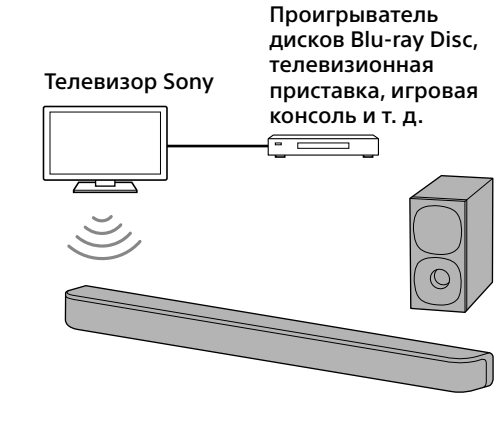

Прослушивание звука телевизора с помощью беспроводного подключения системы динамиков к телевизору

Вам необходимо выполнить сопряжение системы динамиков и телевизора с помощью функции BLUETOOTH.

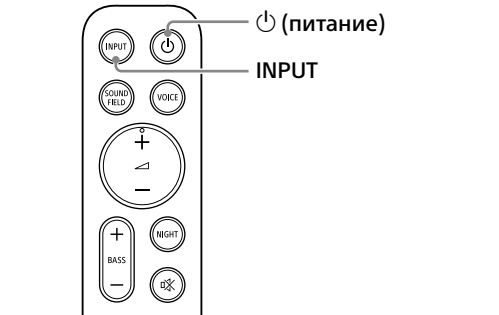

- Включите телевизор.
- Нажмите **⏻** (питание), чтобы включить систему динамиков.
- Нажмите и удерживайте **⌘** (BLUETOOTH) на панели динамика и INPUT на пульте дистанционного управления одновременно в течение 5 секунд. Система динамиков перейдет в режим сопряжения BLUETOOTH. На дисплее передней панели поочередно отобразятся [TV-BT] и [ON].

- Убедитесь, что индикатор BLUETOOTH на панели динамика мигает дважды синим и на дисплее передней панели отображается [PAIRING]. Система динамиков находится в режиме сопряжения.

- На телевизоре выполните поиск системы динамиков, выполнив операцию сопряжения.
На экране телевизора появится список обнаруженных устройств BLUETOOTH. Сведения о действиях, которые необходимо выполнить для сопряжения устройства BLUETOOTH с телевизором, см. в инструкции по эксплуатации телевизора.
- Выполните сопряжение системы динамиков с телевизором, выбрав "HT-S400" в списке на экране телевизора. [BT]. Подключение между системой динамиков и телевизором установлено.

4 Убедитесь, что индикатор BLUETOOTH на панели динамика мигает дважды синим и на дисплее передней панели отображается [PAIRING]. Система динамиков находится в режиме сопряжения.

- На телевизоре выполните поиск системы динамиков, выполнив операцию сопряжения.
На экране телевизора появится список обнаруженных устройств BLUETOOTH. Сведения о действиях, которые необходимо выполнить для сопряжения устройства BLUETOOTH с телевизором, см. в инструкции по эксплуатации телевизора.
- Выполните сопряжение системы динамиков с телевизором, выбрав "HT-S400" в списке на экране телевизора. [BT]. Подключение между системой динамиков и телевизором установлено.
- Выберите программу или вход устройства, используя пульт дистанционного управления телевизора. Звук изображения, отображаемого на экране телевизора, будет воспроизводиться системой динамиков.
- Отрегулируйте громкость системы динамиков с помощью пульта дистанционного управления телевизора. Если нажать кнопку отключения звука на пульте дистанционного управления телевизора, звук будет временно отключен.

Примечание
• Если звук телевизора не выводится из системы динамиков, нажмите INPUT для выбора входа телевизора и проверьте состояние дисплея передней панели и индикаторов на панели динамика.
– На дисплее передней панели отображается [TV-BT]. Система динамиков и телевизор подключены, а звук телевизора выводится из системы динамиков.
– Индикатор BLUETOOTH мигает дважды и на дисплее передней панели отображается [PAIRING]: выполните сопряжение на телевизоре.
– [TV] отображается на дисплее передней панели: выполните шаги сначала.

• Если система динамиков подключена к телевизору с помощью кабеля HDMI, подключение BLUETOOTH будет отменено. Чтобы еще раз подключить систему динамиков к телевизору с помощью функции BLUETOOTH, отключите кабель HDMI, а затем выполните подключение сигнала.

Прослушивание звука с сопряженного телевизора

- Включите телевизор с помощью пульта дистанционного управления телевизора. Система динамиков включится за счет взаимосвязи с питанием телевизора и будет воспроизводить звук с телевизора.
- Выберите программу или вход устройства, используя пульт дистанционного управления телевизора. Звук изображения, отображаемого на экране телевизора, будет воспроизводиться системой динамиков.
- Отрегулируйте громкость системы динамиков с помощью пульта дистанционного управления телевизора. Если нажать кнопку отключения звука на пульте дистанционного управления телевизора, звук будет временно отключен.

Совет
При выключении телевизора система динамиков также выключится, так как ее питание зависит от питания телевизора.

Операции с пультом дистанционного управления, который прилагается к системе динамиков
Вы можете использовать следующие кнопки.

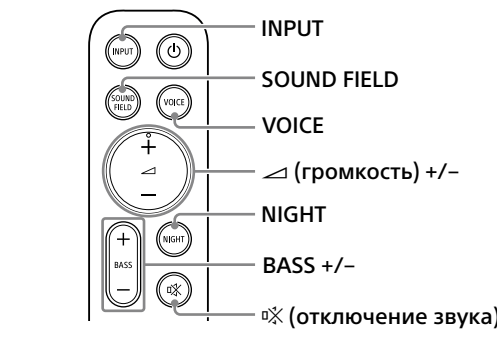

Примечание
Если вы выберете вход BLUETOOTH на пульте дистанционного управления, прилагается к системе динамиков, звук телевизора не будет выводиться из системы динамиков. Чтобы вывести звук телевизора, нажмите INPUT на пульте дистанционного управления для переключения на вход телевизора.

Регулировка звука

Прослушивание объемного звука (SOUND FIELD)

Вы можете включать и отключать эффект объемного звучания в соответствии с источниками звука.

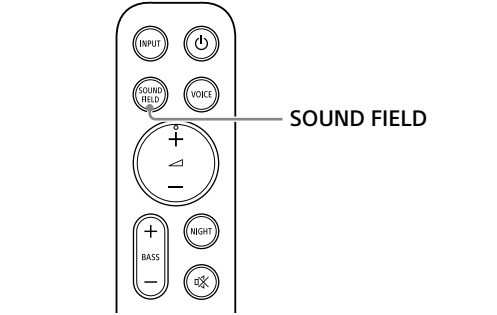

- Нажмите SOUND FIELD для выбора настройки. Настройка отобразится на дисплее передней панели.

Настройка	Описание
[SF.ON]	Звук выводится с объемным эффектом. Эта настройка создает эффект присутствия.
[SF.OFF]	Звук выводится без объемного эффекта. Эта настройка подходит для прослушивания музыки или новостей.

Более четкие диалоги (VOICE)

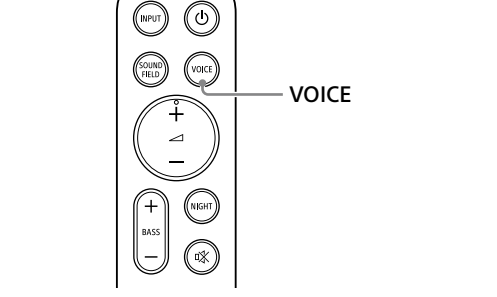

- Нажмите VOICE для выбора настройки. Настройка отобразится на дисплее передней панели.

Настройка	Описание
[Vo.ON]	Диалоги будут отчетливей за счет увеличения диапазона диалогов.
[Vo.OFF]	Отключение функции речевого режима.

Прослушивание четкого звука на низкой громкости в ночное время (NIGHT)

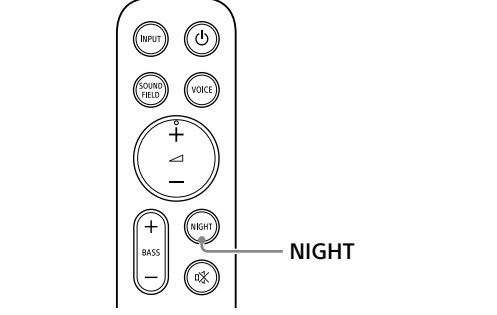

- Нажмите NIGHT для выбора настройки. Настройка отобразится на дисплее передней панели.

Настройка	Описание
[N.ON]	Звук выводится на низкой громкости с минимальной потерей четкости диалогов.
[N.OFF]	Отключение функции ночного режима.

Примечание
При отключении системы динамиков для этой настройки автоматически устанавливается параметр [N.OFF].

Использование системы динамиков, связанной с телевизором

Использование системы динамиков, связанной с телевизором (функция Контроль по HDMI)

Подключение телевизора, совместимого с функцией Контроль по HDMI с помощью кабеля HDMI позволяет установить взаимосвязь работы системы динамиков, например включение/отключение питания или регулировку громкости, с телевизором.

О функции Контроль по HDMI
Функция Контроль по HDMI – это функция, которая обеспечивает работу устройств, подключенных с помощью кабеля HDMI (High-Definition Multimedia Interface), путем создания взаимосвязи.

Хотя эта функция работает с устройствами, совместимыми с функцией Контроль по HDMI, она может не работать при подключении устройств, отличных от произведенных Sony.

Подготовка к работе путем взаимосвязи с телевизором

Активируйте настройки функции Контроль по HDMI телевизора, подключенного к системе динамика с помощью кабеля HDMI. По умолчанию для функции Контроль по HDMI на системе динамиков установлено значение [ON].

- При подключении устройства, например проигрывателя Blu-ray Disc, к телевизору с помощью кабеля HDMI активируйте его функцию Контроль по HDMI.
- Чтобы активировать функцию Контроль по HDMI на телевизоре или проигрывателе Blu-ray Disc, см. инструкцию по эксплуатации.
- При активации функции Контроль по HDMI ("BRAVIA Sync") во время использования телевизора производится звуковая функция Контроль по HDMI системы динамиков будет включена автоматически. После завершения настройки на дисплее передней панели отобразятся [DONE].

Управление питанием и регулировка громкости с помощью пульта дистанционного управления телевизора

При включении/выключении телевизора или настройке громкости с помощью пульта дистанционного управления работа питания и регулировка громкости системы динамиков будут взаимосвязаны.

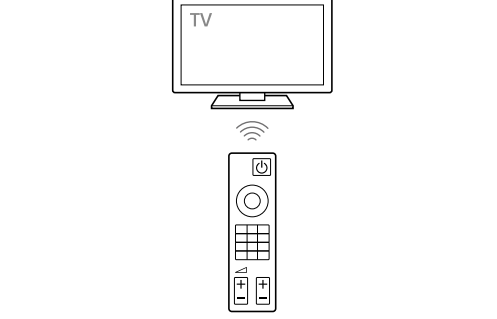

Взаимосвязь питания
При включении или выключении телевизора система динамиков включится или выключится автоматически.

Примечание
При выключении системы динамиков до отключения телевизора система динамиков может не выключиться автоматически даже при следующем включении телевизора. В этом случае выполните следующее:
— Выберите систему динамиков в качестве устройства вывода звука в меню телевизора.
— При использовании телевизора Sony используйте систему динамиков после включения телевизора.

Регулировка громкости

Звук телевизора будет автоматически выводиться из системы динамиков. Вы можете настроить громкость системы динамиков с помощью пульта дистанционного управления телевизора.

Совет
Вы можете изменить настройки функции Контроль по HDMI с помощью следующей процедуры.

- Нажмите и удерживайте VOICE на пульте дистанционного управления более 5 секунд. [CONTROL FOR HDMI] отображается на дисплее передней панели.
- Нажмите ⇨ (громкость) +/- на пульте дистанционного управления, чтобы отобразить необходимую настройку на дисплее передней панели.
- Дождитесь, пока отображаемая настройка не исчезнет с дисплея передней панели. Настройка задана.

Использование системы динамиков путем взаимосвязи с телевизором, совместимым с функцией "BRAVIA Sync

"BRAVIA Sync — это расширенная функция, разработанная Sony на основе функции Контроль по HDMI. При подключении устройств, совместимых с "BRAVIA Sync, например телевизора, с помощью кабеля HDMI, можно управлять устройствами путем их взаимосвязи друг с другом.

Использование функции "BRAVIA Sync
Функция "BRAVIA Sync активируется включением функции Контроль по HDMI устройства Sony. Подробнее о том, как включить функцию Контроль по HDMI, см. "Подготовка к работе путем взаимосвязи с телевизором".

Возможности "BRAVIA Sync

Функция Контроль по HDMI

- Взаимосвязь питания
- Регулировка громкости

Снижение энергопотребления

Для использования системы динамиков в режиме снижения энергопотребления измените следующие настройки.

Выключение системы динамиков с помощью обнаружения состояния использования

При включении функции автоматического режима ожидания система динамиков переходит в режим ожидания автоматически при отсутствии операций с системой динамиков в течение 20 минут и отсутствии получения системой динамиков входного сигнала.

- Нажмите и удерживайте ⏻ (питание) и ⏻ (телевизор) на панели динамика более 5 секунд. [AUTO STANDBY] и текущая настройка отображаются на дисплее передней панели.
- Нажмите ⇨ (громкость) +/- на пульте дистанционного управления, чтобы отобразить необходимую настройку на дисплее передней панели.
- Дождитесь, пока отображаемая настройка не исчезнет с дисплея передней панели. Настройка задана.

Энергосбережение в режиме ожидания

Для снижения энергопотребления в режиме ожидания выключите режим ожидания BLUETOOTH и функцию Контроль по HDMI. Чтобы изменить настройку режима ожидания BLUETOOTH, нажмите и удерживайте ⏻ (питание), ⏻ (BLUETOOTH) и ⏻ (громкость) на панели динамика более 5 секунд (измененная настройка отображается на дисплее передней панели).

Чтобы изменить настройку функции Контроль по HDMI, нажмите и удерживайте VOICE на пульте дистанционного управления более 5 секунд, чтобы настройка отобразилась на дисплее передней панели, а затем нажмите ⏻ (громкость) +/- на пульте дистанционного управления для выбора необходимой настройки.

Изменение настроек

Настройки аудио

Легко прослушивайте звуки на низкой громкости.

Автоматическая регулировка громкости на подключаемом устройстве

Выбор звука для мультиязычного радиовещания

Включение и выключение функции BLUETOOTH

Вы можете легко прослушивать звуки на низкой громкости, сжав динамичский диапазон (диапазон между максимальной и минимальной громкостью) звукового сигнала с помощью настройки [ON]. Данная функция доступна только при воспроизведении сигнала Dolby Digital.

Вы можете автоматически регулировать громкость в зависимости от входного сигнала или содержимого подключаемого устройства, выбрав [ON].

Вы можете выбрать звук для мультиязычного радиовещания.

Вы можете включить и выключить функцию BLUETOOTH.

Включение и выключение функции BLUETOOTH

Включение и выключение режима ожидания BLUETOOTH

Нажмите и удерживайте NIGHT на пульте дистанционного управления более 5 секунд. [A.VOL] отобразится на дисплее передней панели.

Нажмите ⇨ (громкость) +/- на пульте дистанционного управления, чтобы отобразить необходимую настройку на дисплее передней панели.

Дождитесь, пока отображаемая настройка не исчезнет с дисплея передней панели. Настройка задана.

Нажмите и удерживайте ⏻ (отключение звука) на пульте дистанционного управления более 5 секунд. [DUAL] отобразится на дисплее передней панели.

Нажмите ⇨ (громкость) +/- на пульте дистанционного управления, чтобы отобразить необходимую настройку на дисплее передней панели.

Дождитесь, пока отображаемая настройка не исчезнет с дисплея передней панели. Настройка задана.

Нажмите и удерживайте ⏻ (отключение звука) на пульте дистанционного управления более 5 секунд. [DUAL] отобразится на дисплее передней панели.

Нажмите ⇨ (громкость) +/- на пульте дистанционного управления, чтобы отобразить необходимую настройку на дисплее передней панели.

Дождитесь, пока отображаемая настройка не исчезнет с дисплея передней панели. Настройка задана.

Настройка BLUETOOTH
Вы можете включить систему динамиков и запустить автоматическое подключение BLUETOOTH с помощью устройства BLUETOOTH, когда система динамиков находится в режиме ожидания, выбрав настройку [ON].

Включение и выключение функции BLUETOOTH

Нажмите и удерживайте ⏻ (питание), ⏻ (BLUETOOTH) и ⏻ (громкость) на панели динамика более 5 секунд.

[BT STANDBY] и текущая настройка отображаются на дисплее передней панели.

Чтобы изменить настройку, выполните операцию из шага 1. Настройка будет установлена, когда измененная настройка отобразится на дисплее передней панели.

Примечания
• Когда режим ожидания BLUETOOTH включен, энергопотребление возрастает.
• Режим ожидания BLUETOOTH нельзя установить, если функция BLUETOOTH отключена.

Нажмите и удерживайте ⏻ (питание) и ⏻ (BLUETOOTH) на панели динамика более 5 секунд. [BT POWER] и текущая настройка отображаются на дисплее передней панели.

Чтобы изменить настройку, выполните операцию из шага 1. Настройка будет установлена, когда измененная настройка отобразится на дисплее передней панели.

Примечание
Дисплей передней панели выключится, если выбран параметр [OFF]. Он включается автоматически при нажатии любой кнопки, затем снова отключается, если система динамиков не используется 10 секунд.

Если система динамиков не может использоваться без отображения сообщения на дисплее передней панели, яркость дисплея передней панели будет соответствовать настройке [DAK].

Нажмите и удерживайте ⏻ (питание) и ⏻ (BLUETOOTH) на панели динамика более 5 секунд. [BT POWER] и текущая настройка отображаются на дисплее передней панели.

Чтобы изменить настройку, выполните операцию из шага 1. Настройка будет установлена, когда измененная настройка отобразится на дисплее передней панели.

Примечание
Дисплей передней панели выключится, если выбран параметр [OFF]. Он включается автоматически при нажатии любой кнопки, затем снова отключается, если система динамиков не используется 10 секунд.

Если система динамиков не может использоваться без отображения сообщения на дисплее передней панели, яркость дисплея передней панели будет соответствовать настройке [DAK].

Нажмите и удерживайте ⏻ (питание) и ⏻ (BLUETOOTH) на панели динамика более 5 секунд. [DIMMER] отобразится на дисплее передней панели.

Нажмите ⇨ (громкость) +/- на пульте дистанционного управления, чтобы отобразить необходимую настройку на дисплее передней панели.

Дождитесь, пока отображаемая настройка не исчезнет с дисплея передней панели. Настройка задана.

Примечание
Дисплей передней панели выключится, если выбран параметр [OFF]. Он включается автоматически при нажатии любой кнопки, затем снова отключается, если система динамиков не используется 10 секунд.
Если система динамиков не может использоваться без отображения сообщения на дисплее передней панели, яркость дисплея передней панели будет соответствовать настройке [DAK].

Другие настройки/функции

Проверка настроек звука и версии программного обеспечения

Информация о трансляции отобразится на дисплее передней панели.

Нажмите ⇨ (громкость) +/- на пульте дистанционного управления, чтобы отобразить параметр для просмотра. При каждом нажатии ⇨ (громкость) — на пульте дистанционного управления отображенный параметр циклически меняется следующим образом.
Информация о трансляции → звуковое поле → речевой режим → ночной режим → версия программного обеспечения

Просматриваемый параметр отображается в обратном порядке при нажатии ⇨ (громкость) +.

Нажмите и удерживайте ⏻ (BLUETOOTH) и ⏻ (громкость) на панели динамика более 5 секунд. [IR REPEATER] отобразится на дисплее передней панели.

Нажмите ⇨ (громкость) +/- на пульте дистанционного управления, чтобы отобразить необходимую настройку на дисплее передней панели.

Дождитесь, пока отображаемая настройка не исчезнет с дисплея передней панели. Настройка задана.

Примечание
При использовании функции ИК-пультотелера установите панель динамика на расстоянии не менее 3 м от экрана телевизора.

Нажмите и удерживайте ⏻ (BLUETOOTH) и ⏻ (громкость) на панели динамика более 5 секунд. [IR REPEATER] отобразится на дисплее передней панели.

Нажмите ⇨ (громкость) +/- на пульте дистанционного управления, чтобы отобразить необходимую настройку на дисплее передней панели.

Дождитесь, пока отображаемая настройка не исчезнет с дисплея передней панели. Настройка задана.

Примечание
При использовании функции ИК-пультотелера установите панель динамика на расстоянии не менее 3 м от экрана телевизора.

Нажмите и удерживайте ⏻ (питание) и ⏻ (громкость) на панели динамика более 5 секунд. [UPDATE] отобразится на дисплее передней панели и начнется обновление программного обеспечения.

Нажмите и удерживайте ⏻ (питание), ⏻ (BLUETOOTH) и + (громкость) на панели динамика более 5 секунд. [UPDATE] отобразится на дисплее передней панели и начнется обновление программного обеспечения.

Примечание
Перед обновлением проверьте следующее:
— Функция BLUETOOTH включена.
— Сабвуфер включен и подключен к системе динамиков.

- Для клиентов в Северной и Южной Америке https://www.sony.com/atl/support
- Для клиентов в Европе https://www.sony.eu/support
- Для клиентов в Азиатско-Тихоокеанском регионе, Океании, Ближнем Востоке и Африке https://www.sony-asia.com/support

Нажмите и удерживайте ⏻ (питание), ⏻ (телевизор) и ⏻ (громкость) на панели динамика более 5 секунд.

[DRC] и текущая настройка отобразится на дисплее передней панели.

Чтобы изменить настройку, выполните операцию из шага 1.

Настройка будет установлена, когда измененная настройка отобразится на дисплее передней панели.

Нажмите и удерживайте NIGHT на пульте дистанционного управления более 5 секунд. [A.VOL] отобразится на дисплее передней панели.

Нажмите ⇨ (громкость) +/- на пульте дистанционного управления, чтобы отобразить необходимую настройку на дисплее передней панели.

Дождитесь, пока отображаемая настройка не исчезнет с дисплея передней панели. Настройка задана.

Нажмите и удерживайте ⏻ (отключение звука) на пульте дистанционного управления более 5 секунд. [DUAL] отобразится на дисплее передней панели.

Нажмите ⇨ (громкость) +/- на пульте дистанционного управления, чтобы отобразить необходимую настройку на дисплее передней панели.

Дождитесь, пока отображаемая настройка не исчезнет с дисплея передней панели. Настройка задана.

Нажмите и удерживайте ⏻ (отключение звука) на пульте дистанционного управления более 5 секунд. [DUAL] отобразится на дисплее передней панели.

Нажмите ⇨ (громкость) +/- на пульте дистанционного управления, чтобы отобразить необходимую настройку на дисплее передней панели.

Дождитесь, пока отображаемая настройка не исчезнет с дисплея передней панели. Настройка задана.

Поиск и устранение неисправностей

Если система динамиков работает неисправно, выполните следующие действия.

- Выполните поиск причины проблемы и ее решения в разделе "Поиск и устранение неисправностей".
- Выполните сброс системы динамиков. Все настройки системы динамиков будут сброшены до исходного состояния. Для получения дополнительной информации см. "Сброс системы динамиков".

Если неполадки сохраняются, обратитесь к ближайшему дилеру Sony.

Питание

Система динамиков не включается.

- Проверьте правильность подключения кабеля питания переменного тока.
- Отключите кабель питания переменного тока из настенной розетки, а затем подключите снова через некоторое время.

Система динамиков выключается автоматически.

- Работает функция автоматического режима ожидания. Нажмите и удерживайте ⏻ (питание) и ⏻ (телевизор) на панели динамиков более 5 секунд, чтобы отобразить [AUTO STANDBY] на дисплее передней панели, а затем нажмите ⇨ (громкость) +/- на пульте дистанционного управления, чтобы отобразить [OFF] на дисплее передней панели.

Система динамиков не включается даже при включении телевизора.

- Включите функцию Контроль по HDMI. Нажмите и удерживайте VOICE на пульте дистанционного управления более 5 секунд, чтобы отобразить [CONTROL FOR HDMI] на дисплее передней панели, а затем нажмите ⏻ (громкость) +/- на пульте дистанционного управления, чтобы отобразить [ON] на дисплее передней панели. Телевизор должен поддерживать функцию Контроль по HDMI. Для получения дополнительной информации см. инструкцию по эксплуатации телевизора.
- Проверьте настройки динамика телевизора. Питание системы динамиков синхронизируется с настройками динамика телевизора. Для получения дополнительной информации см. инструкцию по эксплуатации телевизора.

В зависимости от телевизора, если звук выводится из его динамиков в прошлый раз, система динамик, связанная с питанием телевизора, может не включиться, даже если телевизор включен.

Проверьте настройки динамика телевизора. Питание системы динамиков синхронизируется с настройками динамика телевизора. Для получения дополнительной информации см. инструкцию по эксплуатации телевизора.

В зависимости от телевизора, если звук выводится из его динамиков в прошлый раз, система динамик, связанная с питанием телевизора, может не включиться, даже если телевизор включен.

Проверьте настройки функции Контроль по HDMI, нажав и удерживая VOICE на пульте дистанционного управления более 5 секунд, чтобы отобразить [CONTROL FOR HDMI] на дисплее передней панели.

Настройка будет установлена, когда измененная настройка отобразится на дисплее передней панели.

Чтобы изменить настройку, выполните операцию из шага 1. Настройка будет установлена, когда измененная настройка отобразится на дисплее передней панели.

Чтобы изменить настройку, выполните операцию из шага 1. Настройка будет установлена, когда измененная настройка отобразится на дисплее передней панели.

Проверьте настройки функции Контроль по HDMI, нажав и удерживая VOICE на пульте дистанционного управления более 5 секунд, чтобы отобразить [CONTROL FOR HDMI] на дисплее передней панели.

Чтобы изменить настройку, выполните операцию из шага 1.

Настройка будет установлена, когда измененная настройка отобразится на дисплее передней панели.

Нажмите и удерживайте ⏻ (питание), ⏻ (BLUETOOTH) и ⏻ (громкость) на панели динамика более 5 секунд. [DIMMER] отобразится на дисплее передней панели.

Нажмите ⇨ (громкость) +/- на пульте дистанционного управления, чтобы отобразить необходимую настройку на дисплее передней панели.

Дождитесь, пока отображаемая настройка не исчезнет с дисплея передней панели. Настройка задана.

Примечание
Дисплей передней панели выключится, если выбран параметр [OFF]. Он включается автоматически при нажатии любой кнопки, затем снова отключается, если система динамиков не используется 10 секунд.

Если система динамиков не может использоваться без отображения сообщения на дисплее передней панели, яркость дисплея передней панели будет соответствовать настройке [DAK].

Изображение

Изображение отсутствует или не выводится надлежащим образом.

Если нет изображения при выборе входа TV, выберите необходимый вход системы динамиков с помощью пульта дистанционного управления телевизора.

Звук

Система динамиков не может подключиться к телевизору с помощью функции BLUETOOTH.

Если система динамиков подключена к телевизору с помощью кабеля HDMI (не прилагается), подключение BLUETOOTH будет отменено. Отключите кабель HDMI, а затем выполните подключение сначала.

Звук телевизора не выводится через систему динамиков.

Проверьте тип и подключение кабеля HDMI или цифрового оптического кабеля, подсоединенного к системе динамиков и телевизору (см. прилагаемое руководство по началу работы).

Отсоедините кабели между телевизором и системой динамиков, после чего снова надежно подключите их. Отсоедините кабели питания переменного тока телевизора и системы динамиков от электрической сети переменного тока, после чего снова подключите их.

Если система динамиков и телевизор подключены только с помощью кабеля HDMI, проверьте следующее.

— Незадолго до подключения телевизора обозначено как «система динамиков и телевизор» (см. прилагаемое руководство по началу работы).

— Функция Контроль по HDMI телевизора включена.

— На системе динамиков функция Контроль по HDMI включена. Нажмите и удерживайте VOICE на пульте дистанционного управления более 5 секунд, чтобы отобразить [CONTROL FOR HDMI] на дисплее передней панели, а затем нажмите ⇨ (громкость) +/- на пульте дистанционного управления, чтобы отобразить [ON] на дисплее передней панели.

— Если телевизор не совместим с ARC, подключите цифровой оптик кабель (прилагается) (см. прилагаемое руководство по началу работы).

— Если телевизор не совместим с функцией ARC, звук телевизора не будет выводиться через систему динамиков, даже если система динамиков подключена к гнезду HDMI IN телевизора.

- Выберите вход телевизора, нажав INPUT.
- Увеличте громкость телевизора или отмените отключение звука.

В зависимости от порядка подключения телевизора и системы динамиков, звук системы динамиков может быть отключен. В этом случае сначала включите телевизор, а затем систему динамиков.

• Установите в качестве настройки динамиков телевизора (BRAVIA) значение "аудиосистема". Для ознакомления с информацией о порядке настройки телевизора см. инструкцию по эксплуатации телевизора.

- Проверьте вывод звука на телевизор. См. инструкцию по эксплуатации телевизора для получения информации о настройках телевизора.

Система динамиков поддерживает аудиоформаты Dolby Digital и PCM. При воспроизведении неподдерживаемого формата задитее настройки цифрового аудиовывода телевизора (BRAVIA) на "PCM". Для получения дополнительной информации см. инструкцию по эксплуатации телевизора.

Звук воспроизводится одновременно системой динамиков и телевизором.

• Измените аудиовыход телевизора, чтобы звук телевизора выводился с внешнего динамика.

• Установите минимальную громкость телевизора.

Уровень звука, выводящегося из системы динамиков, отличается от уровня звука телевизора, даже если установлен одинаковый уровень громкости на системе динамиков и телевизоре.

• Если функция Контроль по HDMI включена, значение уровня громкости на системе динамиков может отображаться на телевизоре как громкость телевизора. Уровни вывода звука системы динамиков и телевизора отличаются, даже если установлены одинаковые значения уровня громкости на системе динамиков и телевизоре. Уровень вывода звука системы динамиков и телевизора отличается в зависимости от характеристик обработки звука на каждом устройстве, что не является неисправностью.

Если неполадки сохраняются, обратитесь к ближайшему дилеру Sony.

Проверьте настройки динамика телевизора. Питание системы динамиков синхронизируется с настройками динамика телевизора. Для получения дополнительной информации см. инструкцию по эксплуатации телевизора.

В зависимости от телевизора, если звук выводится из его динамиков в прошлый раз, система динамик, связанная с питанием телевизора, может не включиться, даже если телевизор включен.

Проверьте настройки динамика телевизора. Питание системы динамиков синхронизируется с настройками динамика телевизора. Для получения дополнительной информации см. инструкцию по эксплуатации телевизора.

В зависимости от телевизора, если звук выводится из его динамиков в прошлый раз, система динамик, связанная с питанием телевизора, может не включиться, даже если телевизор включен.

Проверьте настройки динамика телевизора. Питание системы динамиков синхронизируется с настройками динамика телевизора. Для получения дополнительной информации см. инструкцию по эксплуатации телевизора.

Проверьте настройки динамика телевизора. Питание системы динамиков синхронизируется с настройками динамика телевизора. Для получения дополнительной информации см. инструкцию по эксплуатации телевизора.

В зависимости от телевизора, если звук выводится из его динамиков в прошлый раз, система динамик, связанная с питанием телевизора, может не включиться, даже если телевизор включен.

Проверьте настройки динамика телевизора. Питание системы динамиков синхронизируется с настройками динамика телевизора. Для получения дополнительной информации см. инструкцию по эксплуатации телевизора.

Сабвуфер

Сабвуфер не воспроизводит звук, или он воспроизводится очень тихо.

- Нажмите BASS +/- на пульте дистанционного управления, чтобы увеличить уровень громкости сабвуфера.
- Убедитесь, что индикатор питания на сабвуфере светится зеленым или оранжевым.

Если индикатор питания сабвуфера не горит красным, попробуйте выполнить следующие действия.

- Переместите сабвуфер ближе к панели динамика, чтобы индикатор питания на сабвуфере горел зеленым или оранжевым.
- Выполните шаги в разделе "Подключение сабвуфера вручную".

Если индикатор питания сабвуфера мигает красным, нажмите кнопку ⏻ (питание) сабвуфера для выключения питания и убедитесь, что вентиляционные отверстия сабвуфера не заблокированы.

Если источник ввода содержит очень малое количество низкочастотных компонентов (например, телевизионные передачи), звук из сабвуфера может быть слабо слышен. Воспроизведите встроенную демонстрационную музыку, выполнив шаги ниже, для проверки вывода звука из сабвуфера.

Нажмите и удерживайте ⏻ (телевизор) на панели динамика более 5 секунд.

Начнется воспроизведение встроенной демонстрационной музыки.

Нажмите ⏻ (телевизор) еще раз. Воспроизведение встроенной демонстрационной музыки будет отменено, и система динамиков вернется на вход телевизора.

Выключите ночной режим, нажав NIGHT.

BASS +/- не работает, а дисплее передней панели отображается [NOT USE].

• BASS +/- не работает, если сабвуфер не включен. Проверьте питание и состояние подключения сабвуфера.

• Если индикатор питания сабвуфера мигает красным, нажмите кнопку ⏻ (питание) сабвуфера для выключения питания и убедитесь, что вентиляционные отверстия сабвуфера не заблокированы.

Если источник ввода содержит очень малое количество низкочастотных компонентов (например, телевизионные передачи), звук из сабвуфера может быть слабо слышен. Воспроизведите встроенную демонстрационную музыку, выполнив шаги ниже, для проверки вывода звука из сабвуфера.

Нажмите и удерживайте ⏻ (телевизор) на панели динамика более 5 секунд.

Начнется воспроизведение встроенной демонстрационной музыки.

Нажмите ⏻ (телевизор) еще раз. Воспроизведение встроенной демонстрационной музыки будет отменено, и система динамиков вернется на вход телевизора.

Выключите ночной режим, нажав NIGHT.

BASS +/- не работает, а дисплее передней панели отображается [NOT USE].

• BASS +/- не работает,