



РУКОВОДСТВО

SMART HI-FI AUDIO саундбар т.м. LG

Перед началом работы внимательно прочитайте и сохраните данное руководство.

Модель

SL9Y (SL9Y, SPL8-W)

Информация по технике безопасности

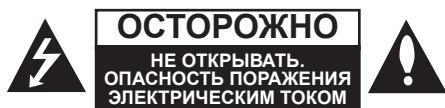

ОСТОРОЖНО: ЧТОБЫ СНИЗИТЬ РИСК ПОРАЖЕНИЯ ЭЛЕКТРИЧЕСКИМ ТОКОМ НЕ СНИМАЙТЕ КОРПУС (ИЛИ ЗАДНЮЮ КРЫШКУ) ВНУТРИ НЕТ ДЕТАЛЕЙ, ПРИГОДНЫХ ДЛЯ РЕМОНТА ПОЛЬЗОВАТЕЛЕМ. ДЛЯ ПРОВЕДЕНИЯ РЕМОНТА ОБРАТИТЕСЬ К КВАЛИФИЦИРОВАННОМУ СПЕЦИАЛИСТУ.



Символ молнии в равностороннем треугольнике оповещает пользователя о наличии неизолированного опасного напряжения в корпусе изделия, величина

которого может создать опасность удара электрическим током для персонала.



Восклицательный знак в равностороннем треугольнике оповещает пользователя о наличии важных эксплуатационных и сервисных инструкций в документации, поставляемой с изделием.

ВНИМАНИЕ! ВО ИЗБЕЖАНИЕ ВОЗГОРЕНИЯ ИЛИ ПОРАЖЕНИЯ ЭЛЕКТРИЧЕСКИМ ТОКОМ НЕ ПОДВЕРГАЙТЕ ИЗДЕЛИЕ ВОЗДЕЙСТВИЮ ВЛАГИ.

ВНИМАНИЕ! Не допускается монтаж изделия в тесном пространстве, таком, как книжный шкаф, или аналогичном месте.

ОСТОРОЖНО: Не используйте высоковольтные приборы рядом с данным устройством (например, электрические мухобойки). Из-за электроразряда работа устройства может нарушиться.

ОСТОРОЖНО: Не допускается попадание воды на аппаратуру (капель или брызг); не допускается установка на аппаратуру сосудов, наполненных жидкостью, напр., ваз.

ОСТОРОЖНО: Не перекрывайте вентиляционные отверстия. Монтируйте изделие согласно инструкциям изготовителя.

Прорези и отверстия в корпусе предназначены для вентиляции и обеспечения надежной работы, а также для защиты от перегрева. Не допускайте перекрывания вентиляционных отверстий, помещая изделие на кровать, диван, ковер или аналогичные поверхности. Изделие не допускается монтировать во встроенном варианте, например в книжном шкафу или в стойке, если только не обеспечена надлежащая вентиляция согласно инструкциям изготовителя.

ОСТОРОЖНО: Не помещайте на устройство источники открытого пламени, например зажжённые свечи.

ВНИМАНИЕ! Сведения об обеспечении безопасности устройства, включая информацию об идентификации изделия, напряжении питания и т. п., см. на главном ярлыке на нижней или какой-либо другой стороне изделия.

ПРЕДУПРЕЖДЕНИЕ относительно шнура питания

Вилка шнура питания может использоваться для отключения устройства. Необходимо, чтобы в чрезвычайных обстоятельствах вилка шнура питания была легко доступна.

См. страницу технических характеристик данного руководства пользователя, касающуюся текущих требований.

Не перегружайте стенные электророзетки. Перегруженные, поврежденные, неплотно закрепленные стенные розетки, удлинители, потертые шнуры питания, провода с поврежденной или растрескавшейся изоляцией могут представлять опасность. Любой из перечисленных фактов может стать причиной пожара или поражения электрическим током. Периодически проверяйте состояние шнура устройства. И если его внешний вид свидетельствует о наличии повреждений или сильного износа, необходимо устройство отключить, прекратить его использование, шнур заменить на точно такой же, обратившись в авторизованный сервисный центр. Защищайте шнур питания от недопустимых физических и механических воздействий, таких как скручивание, сильный изгиб и сжатие, защемление дверьми или хождение по ним ногами. Уделяйте особое внимание вилкам, стенным электророзеткам и тому месту, где шнур соединяется с устройством.

Обозначения

~	Относится к переменному току (пер. ток).
≡	Относится к постоянному току (пост. ток).
□	Относится к оборудованию с классом защиты II.
⏻	Относится к режиму ожидания.
I	Относится к режиму «ВКЛ» (электропитание).
⚡	Указывает на наличие опасного напряжения.

Содержание

1 Приступая к работе

- 2 Информация по технике безопасности
- 6 Введение
- 7 Передняя панель
- 9 Задняя панель
- 10 Пульт дистанционного управления
- 13 Установка саундбара
- 14 Крепление основного блока к стене

2 Подключение

- 16 Сетевое подключение
- 16 – Установка приложения «Google Home»
- 17 – Запустите приложение, чтобы подключиться к Wi-Fi
- 18 Размещение шнура питания
- 18 Беспроводное подключение к сабвуферу и тыловым динамикам (приобретаются отдельно)
- 18 – Беспроводное подключение сабвуфера
- 20 – Подключение тыловых громкоговорителей (продаются отдельно)
- 21 – Объемное звучание
- 26 – Присоединение ферритового сердечника
- 27 Подключение к телевизору
- 27 – Использование оптического кабеля
- 27 – LG Sound Sync
- 28 – Использование кабеля HDMI
- 29 – Функция ARC
- 29 – Что такое SIMPLINK
- 30 – Дополнительные сведения о HDMI
- 31 Подключение дополнительного оборудования
- 31 – DOLBY ATMOS®
- 31 – DTS:X®
- 32 – Подключение HDMI IN
- 32 – Подключение к разъему OPTICAL IN

3 Эксплуатация

- 34 Поддерживает Google Assistant
- 35 «LG Wi-Fi Speaker»
- 35 – Установка приложения «LG Wi-Fi Speaker»
- 36 Использование беспроводной технологии Bluetooth
 - 36 – О технологии Bluetooth
 - 36 – Профили Bluetooth
 - 36 – Прослушивание музыки с устройства Bluetooth
- 39 Другие операции
 - 39 – Использование пульта ДУ вашего телевизора
 - 39 – Включение/выключение AUTO POWER
 - 40 – Автоматическое изменение функции
- 41 Режим ожидания
 - 41 – Режим ожидания
 - 41 – Режим ожидания сети
- 41 Сброс настроек динамика

4 Поиск и устранение неисправностей

- 42 Поиск и устранение неисправностей
 - 42 – Общие проблемы
 - 44 – Сеть
 - 44 – Приложение
 - 45 – ПРИМЕЧАНИЯ к использованию беспроводной технологии
 - 45 – ПРИМЕЧАНИЯ по запуску демонстрационного режима

5 Приложение

- 46 Товарные знаки и лицензии
- 47 Технические характеристики
- 49 Порядок обращения с динамиком
- 49 Важная информация по сетевым службам
- 50 УСЛОВИЯ ИСПОЛЬЗОВАНИЯ

1

2

3

4

5

Введение

Символы, используемые в данном руководстве

Примечание

Указывает на особые замечания и рабочие характеристики.

Осторожно

Указывает на меры предосторожности, необходимые для предотвращения возможных поломок по причине неправильной эксплуатации.

Передняя панель

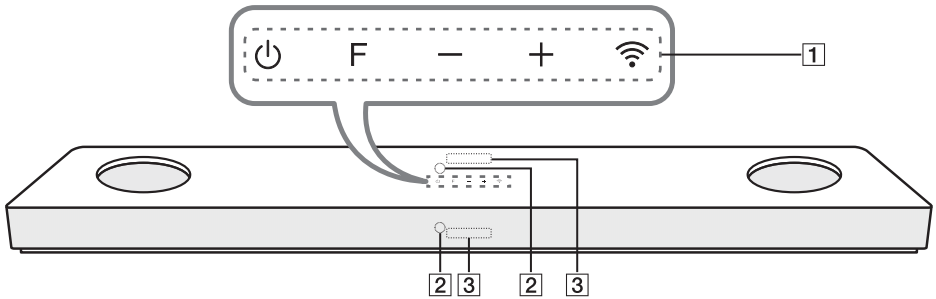

⏻ (Ожидание)

- Включает или выключает устройство.

F (Функция)

- Выберите функцию и источник входного сигнала нажав несколько раз кнопку **F**.

Источник входного сигнала / функция	Дисплей
Wi-Fi	WI-FI
Bluetooth	BT
Оптический ARC LG Sound Sync (проводн.)	OPT/HDMI ARC
HDMI IN	HDMI

1

- 1 Вы можете использовать функцию **Bluetooth** после того, как установлено подключение к сети Wi-Fi, используя приложение Google Home.

+ / - (Громкость)

- Регулировка уровня громкости.

📶 (Wi-Fi)

- Выбор функции Wi-Fi.

2

Датчик сигналов ПДУ

Окно дисплея

3

- Дисплей будет автоматически гаснуть, если в течение 15 секунд не будет нажато ни одной клавиши.
При нажатии любой кнопки окно дисплея будет вновь включаться.

Предостережения по использованию сенсорных кнопок

- Нажимайте сенсорные кнопки чистыми и сухими руками.
 - Во влажных условиях вытирайте всю жидкость на сенсорных кнопках перед их использованием.
- ⚠ • Не нажимайте сенсорные кнопки с усилием.
 - Если вы прикладываете чрезмерную силу, это может повредить датчик кнопок.
- Чтобы функция работала правильно, коснитесь нужной кнопки.
- Не допускайте контакта сенсорных кнопок с электропроводящими материалами, например с металлическими предметами. Это может привести к неправильной их работе.



В целях энергосбережения устройство автоматически выключает питание, если данное устройство не подключено к внешнему устройству и не используется в течение 15 минут.

Задняя панель

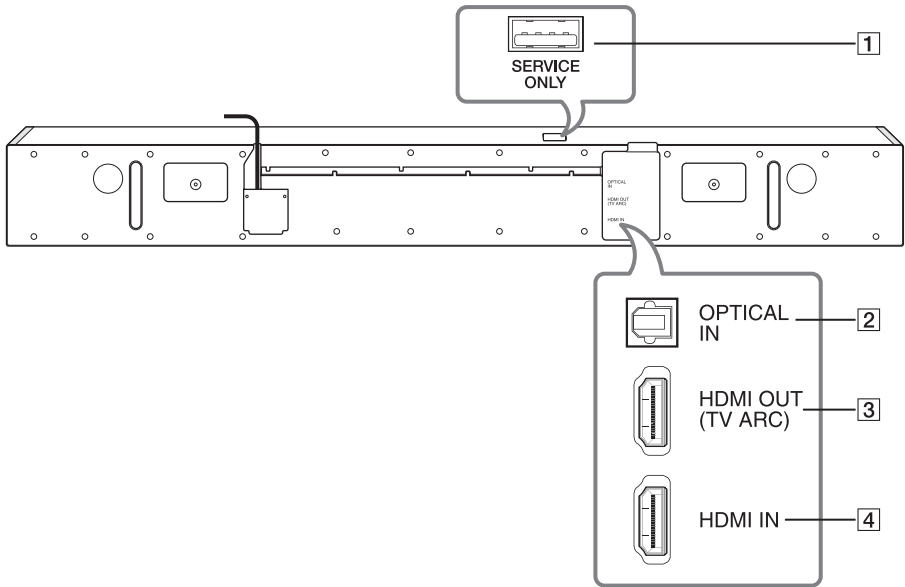

- 1** : USB (только для сервисного персонала)
- Разъем загрузки ПО.

- 2** : **OPTICAL IN**
- Подключите разъем OPTICAL IN на задней панели устройства к разъему OPTICAL OUT на телевизоре.

- 3** : **HDMI OUT (TV ARC)**
- Подсоедините разъем HDMI OUT (TV ARC) на задней панели устройства к разъему ARC TV телевизора.

- 4** : **HDMI IN**
- Подсоедините разъем HDMI IN на задней панели устройства к разъему HDMI OUT внешнего устройства.
Вы можете наслаждаться звуком и изображением на внешнем устройстве с помощью HDMI-подключения.

Пульт дистанционного управления

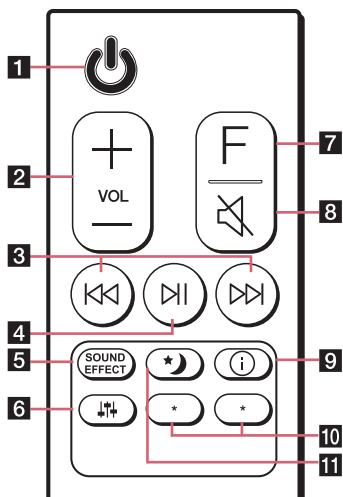

Замена батареек

Снимите крышку на обратной стороне пульта дистанционного управления, соблюдая ее полярность \oplus и \ominus .

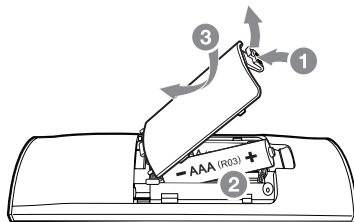

⏻ (Ожидание)

- Включает или выключает устройство.

- 1** • **Сетевой режим ожидания:** Позволяет блоку переходить в режим ожидания. Для включения функции Сетевого режима ожидания нажмите ⏻. Для выключения функции Сетевого режима ожидания нажимайте ⏻ в течение 3 секунд.

2 VOL (Громкость) \pm

- Выполняет настройку звука динамика.

3 ⏮ / ⏭ (Пропустить)

- Нажмите ⏮ или ⏭ для перехода к следующему или предыдущему файлу.

4 ⏮ (Воспроизведение/Пауза)

- Запуск воспроизведения или временный останов.

SOUND EFFECT

- Выбор режима звукового эффекта путем применения **SOUND EFFECT**.

На дисплее	Описание
ASC (адаптивное управление звуком)	Анализирует свойства источника звука и оптимизирует его в реальном времени в зависимости от конкретной ситуации.
BASS BLAST или BASS BLAST+	Усиливает низкие частоты и создаёт мощный звук.
STANDARD	Вы можете наслаждаться высококачественным звуком с помощью технологии MERIDIAN.
MOVIE	Вы можете наслаждаться более естественным объемным звуком с эффектом присутствия.
MUSIC	Вы можете использовать более качественный звук для вашего источника музыки.

5

❶ Когда данный блок обнаруживает поток DOLBY ATMOS или DTS:X, вы не можете изменить звуковой эффект на другой. В данном случае, даже если вы нажимаете **SOUND EFFECT**, блок не отвечает. На окне дисплея вы можете видеть только «NOT SUPPORTED».

- **Дистанционное управление телевизором:** позволяет контролировать громкость устройства с помощью пульта дистанционного управления (ДУ) телевизором даже с использованием изделия другой компании. (стр. 39)
Для включения или выключения функции дистанционного управления телевизором нажмите и удерживайте **SOUND EFFECT** в течение приблизительно 3 секунд и нажмите снова.

❶ Поддерживаемые марки телевизоров

LG	Panasonic	Philips	Samsung	Sharp	Sony	Toshiba	Vizio
----	-----------	---------	---------	-------	------	---------	-------

🔊 (Настройка звука)









- Регулирует уровень звука каждого динамика.
Выберите динамик, который вы хотите настроить, используя 🔊, настройте уровень звука, используя **VOL +/—**.

❶ Регулировка уровня громкости тыловых динамиков применяется только в том случае, если тыловые динамики подключены.

Динамик	Дисплей	Дальность
Сабвуфер	WF	-15 ~ 6
Управление громкостью в верхней части помещения	OVC	-6 ~ 6
Боковая сторона	S	-6 ~ 6
Вид сзади	R	-6 ~ 6
Высокие частоты	TRE	-5 ~ 5
Низкие частоты	BAS	-5 ~ 5

6

- **Объемный звук:** Позволяет вам наслаждаться объемным звуком с использованием задних динамиков. (стр. 21)
Для включения или выключения объемного звука нажмите и удерживайте 🔊 в течение приблизительно 3 секунд и нажмите снова.

- 7** **F** (Функция)
- Выберите функцию и источник входного сигнала, нажав несколько раз кнопку **F**.
- 8**  (Режим Без звука)
- Нажмите  для выключения звука вашего устройства. Для отмены снова нажмите .
- 9**  (Информация)
- Вы можете отобразить различную информацию о входном источнике, нажав .
 - Wi-Fi: Название подключенного приложения
 - BT (**Bluetooth**): Название подсоединенного устройства **Bluetooth**
 - OPT (Оптический)/ARC/HDMI (HDMI IN): Формат аудио
 - **ВКЛЮЧЕНИЕ/ВЫКЛЮЧЕНИЕ автоматического питания:** Позволяет автоматически включать и выключать устройство по входящим сигналам: Оптический (стр. 39)
Для включения или выключения функции AUTO POWER нажмите и удерживайте  в течение приблизительно 3 секунд и нажмите снова.
- 10** *
- Данная кнопка недоступна.
- 11**  (Ночное время)
- Эта функция полезна, если вы хотите посмотреть передачу поздно ночью при низком уровне громкости. Это позволяет снизить интенсивность звука и улучшить четкость и мягкость.
Нажмите  для активации режима Ночного времени. Для отмены нажмите  еще раз.
-

Установка саундбара

Вы можете слушать саундбар, подключив его к другому устройству: телевизору, проигрывателю дисков Blu-ray, DVD-проигрывателю и т. п.

Поместите саундбар перед телевизором и подключите его к нужному устройству. (стр. 27 — 33)

Вы можете разместить беспроводной низкочастотный динамик в любом месте комнаты. Но лучше разместить его рядом с основным блоком. Слегка поверните его к центру комнаты, чтобы снизить отражения от стен.

Для оптимального объемного звучания расположите динамики, как показано ниже.

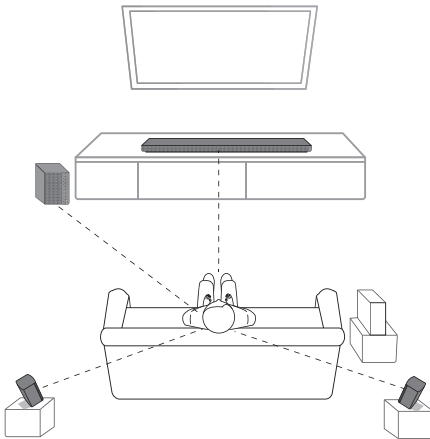

! Примечание

- Если саундбар закрывает датчик дистанционного управления телевизора, разместите саундбар на расстоянии не менее 10-15 см от телевизора.
- Иллюстрация выше может отличаться от фактических единиц.
- Вы можете наслаждаться объемным звучанием с помощью комплекта беспроводных тыловых динамиков. Набор беспроводных задних динамиков поставляется отдельно (SPK8-S).

! Осторожно

- Для лучшей эффективности работы беспроводных соединений, таких как **Bluetooth** или беспроводной сабвуфер, не устанавливайте устройство на металлическую мебель, так как беспроводное соединение осуществляется через модуль, расположенный в нижней части устройства.
- Проявляйте осторожность при установке или переносе устройства/низкочастотного динамика, чтобы не поцарапать их поверхность.

Установка дополнительной ножки

Вы можете изменять высоту устройства с помощью регулировочных ножек (высота: 14 мм)

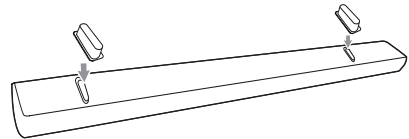

1. Переверните устройство вверх дном.
2. Снимите наклейку, прикрепленную к регулировочной ножке. Затем присоедините ее к имеющейся ножке устройства.
3. Надавите на регулировочную ножку с достаточной силой, чтобы она надежно зафиксировалась в месте установки.

Крепление основного блока к стене

Основной блок может быть закреплен на стене.

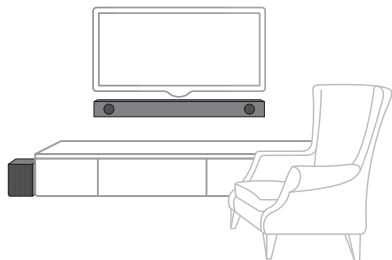

⚠ Осторожно

Необходимо подсоединить все кабели до установки устройства, поскольку осуществить их подключение после закрепления устройства на стене будет трудно.

Материалы для подготовки

Устройство

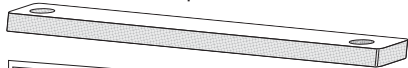

Шаблон для установки настенных кронштейнов



Настенный кронштейн



Опорное уплотнение

(Не входит в комплект)



Винты (A)



Дюбели

1. Совместите шаблон для установки настенных кронштейнов надписью НИЖНИЙ КРАЙ ТЕЛЕВИЗОРА с нижней поверхностью телевизора и закрепите в этом положении.

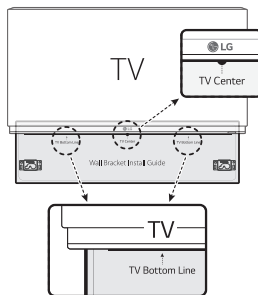

2. При креплении на стену (из бетона), используйте дюбели. Вам потребуется просверлить несколько отверстий. Чтобы просверлить отверстия используйте листок (шаблон для установки настенных кронштейнов), входящий в комплект поставки. Используйте этот листок, чтобы наметить точки для сверления отверстий.

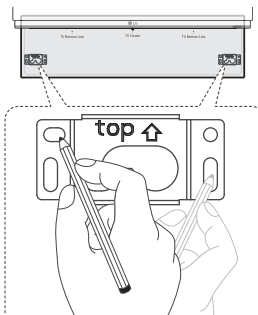

3. Удалите шаблон для установки настенных кронштейнов.
4. Закрепите кронштейны винтами (A), как показано на рисунке ниже.

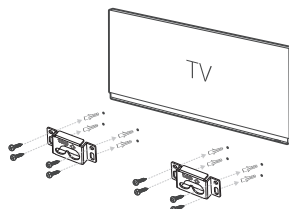

! Примечание

Винты (А) и дюбели для крепления устройства к стене не входят в комплект поставки. Для крепления рекомендуется использовать дюбели Hilti (HUD-1 6 x 30).

5. Закрепите опорное уплотнение на направляющей линии задней панели.

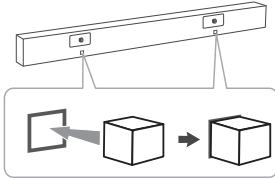

6. Поместите нижнюю часть блока на кронштейны на стене.

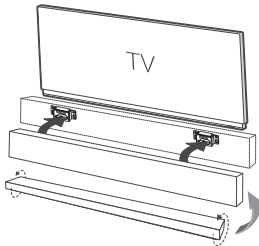

7. Зафиксируйте крючки блока на кронштейнах как показано ниже.

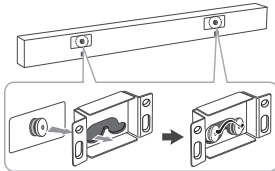

! Примечание

Для демонтажа устройства, выполните эти действия в обратной последовательности.

! Осторожно

- Не устанавливайте устройство в перевернутом виде. Это может привести к повреждению деталей устройства или нанесению телесных повреждений.
- Не висите на установленном устройстве и избегайте любого воздействия на устройство.
- Надежно прикрепите устройство к стене, чтобы оно не упало. При падении устройства может быть получена травма или устройство может быть повреждено.
- Когда устройство крепится к стене, не позволяйте ребенку тянуть за соединительные кабели, поскольку при этом устройство может упасть.

Сетевое подключение

Вы можете наслаждаться различными функциями саундбара, подключившись к сети и используя свое смарт-устройство с приложением «Google Home».

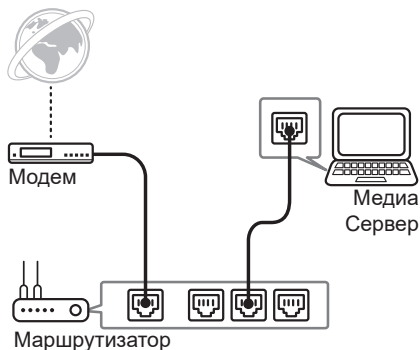

Приложению «Google Home» требуется установить беспроводное соединение саундбара с сетью.

! Примечание

В сетевой среде (маршрутизатор, Интернет и поставщик услуг Интернета), которая поддерживает как IPv4, так и IPv6, сеть автоматически подключается к IPv4 или IPv6 при подключении к сети. Вы можете проверить каждый статус сети, выбрав параметры Мои динамики ([Настройки]>[Информация об IP]) в приложении «LG Wi-Fi Speaker».

Установка приложения «Google Home»

Приложение «Google Home» позволяет вам использовать различные функции данного динамика при помощи вашего смарт-устройства.

Требования перед установкой

- Беспроводной маршрутизатор должен быть подключен к интернету. Смарт-устройство (устройство Android или iOS) должно быть подключено к беспроводному маршрутизатору через Wi-Fi-соединение.
- Для использования приложения необходим аккаунт Google. Во время подключения к Wi-Fi данное приложение может попросить создать аккаунт Google.

Через магазин Google Play или App Store

1. Коснитесь значка Google Play Store или значка App Store на вашем смарт-устройстве.
2. Введите ««Google Home»» в строке поиска и нажмите «Поиск» в Google Play или App Store
3. Выберите «Google Home» в результатах поиска, чтобы загрузить.

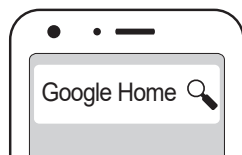

! Примечание

- В зависимости от версии устройства приложение «Google Home» может не работать.
- Для получения подробной информации посетите веб-сайт. <https://www.google.com/cast/setup/>

Запустите приложение, чтобы подключиться к Wi-Fi

Убедитесь, что на вашем смарт-устройстве включена функция Wi-Fi. После того, как соединение установлено, выполнять действия еще раз не требуется.

! Примечание

В случае использования устройств iOS, следует включить настройку **Bluetooth** на вашем смарт-устройстве.

1. Коснитесь значка «Google Home», чтобы запустить приложение.



2. Следуйте указаниям на экране в приложении, чтобы настроить динамик. Следуйте данной инструкции.

! Примечание

- Используйте одно и то же Wi-Fi-соединение для настройки динамика и вашего смарт-устройства.
- Если настройка **Bluetooth** на вашем смарт-устройстве включена, будет просто подключиться к Wi-Fi.
- Во время установки вам необходимо создать название динамика. Оно необходимо во время выполнения сопряжения с устройством **Bluetooth**. Вы можете проверить и редактировать название динамика. Перейдите к «Редактировать название динамика». (Страница 38)

3. Когда динамик правильно подключен к Wi-Fi, появится надпись «CONNECTED» на окне дисплея и звук.

! Примечание

- В зависимости от статуса беспроводного маршрутизатора Wi-Fi-соединение может работать неправильно.
- Рекомендуется использовать не более 5 динамиков с Wi-Fi Group Play.
- Приложение «Google Home» предоставляется компанией Google. Это может быть пересмотрено в связи с изменениями Политики Google.

Размещение шнура питания

Вы можете поместить шнур питания в углубление.

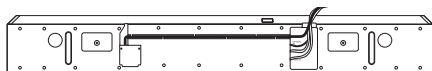

2

Подключение

Беспроводное подключение к сабвуферу и тыловым динамикам (приобретаются отдельно)

Беспроводное подключение сабвуфера

Светодиодный индикатор беспроводного сабвуфера

Цвет индикатора	Состояние
Зеленый (мигает)	Поиск подключения.
Зеленый	Подключение выполнено.
Красный	Беспроводный сабвуфер находится в режиме ожидания или соединение не установлено.
Выключен (не светится)	Сетевой шнур беспроводного сабвуфера отсоединен.

Первая настройка беспроводного сабвуфера

1. Подключите шнур питания основного устройства и беспроводного сабвуфера к розетке.
2. Включите саундбар. Саундбар автоматически подключится к беспроводному сабвуферу.
 - Сопряжение выполнено. Загорится зеленый светодиод на задней панели беспроводного сабвуфера.

Согласование беспроводного сабвуфера вручную

Если соединение не выполнено, можно проверить, горит ли на беспроводном сабвуфере красный светодиод и не издает ли сабвуфер звуков. Для устранения этой проблемы выполните следующие действия.

1. Нажмите кнопку **Pairing** на тыльной стороне беспроводного сабвуфера.

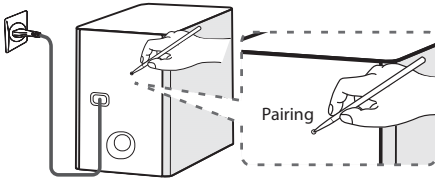

- Зеленый светодиод на задней панели беспроводного сабвуфера быстро мигает. (Если зеленый светодиод не мигает, нажмите и удерживайте кнопку **Pairing**.)
2. Включите саундбар.
 - Сопряжение выполнено. Загорится зеленый светодиод на задней панели беспроводного сабвуфера.

! Примечание

- Для установления связи между главным блоком и сабвуфером может потребоваться несколько секунд (возможно, и больше); этот процесс сопровождается звуком.
- Чем ближе располагаются главный блок и сабвуфер, тем лучше качество звучания. Рекомендуется устанавливать главный блок и сабвуфер максимально близко друг от друга, не допуская ситуаций, указанных ниже.
 - Между главным блоком и сабвуфером имеется препятствие.
 - Существует другое устройство, использующее ту же частоту, что и беспроводное соединение, например медицинский прибор, микроволновая печь или беспроводное устройство ЛС.
 - Чтобы избежать воздействия помех, создаваемых беспроводным подключением, располагайте саундбар и сабвуфер на расстоянии, превышающем 1 м относительно соответствующего устройства (например, беспроводного маршрутизатора, микроволновки и т. п.).

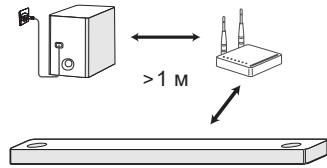

Подключение тыловых громкоговорителей (продаются отдельно)

Подключение тыловых динамиков

1. Подсоедините каждый провод с черной полосой к клемме, помеченной знаком «-» (минус), а другой конец — к клемме, помеченной знаком «+» (плюс).

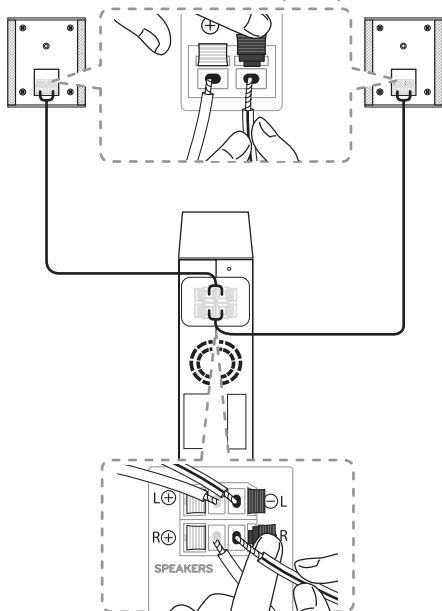

2. Соедините приемник беспроводной связи и тыловые динамики (правый, левый) кабелями динамиков.

Цвет	Положение
Серый	Тыловой правый
Синий	Тыловой левый

! Примечание

Необходимо приобрести комплект беспроводных тыловых динамиков (SPK8-S), чтобы добиться оптимального объемного звучания.

! Осторожно

- Используйте только динамик, поставляемый с этим устройством. Использование любого другого динамика, может привести к неправильной работе устройства.
- Кабель динамика необходимо подключать к соответствующей клемме на компоненте: «+» к «+» и «-» к «-». Если перепутать кабели, звук будет искажаться и могут отсутствовать басы.

Светодиодный индикатор приемника беспроводной связи

Цвет индикатора	Состояние
Желто-зеленый (Мигает)	Поиск подключения.
Желто-зеленый	Подключение выполнено.
Красный	Беспровод. приемник находится в реж. ожидания или соедин. не удалось установить.
Выключен (не светится)	Сетевой шнур приемника беспроводной связи отсоединен.

Первая настройка приемника беспроводной связи

1. Подключите шнур питания приемника беспроводной связи к розетке.
2. Включите основной модуль. Звуковая панель и приемник беспроводной связи автоматически выполняют подключение.
 - Включается желто-зеленый индикатор на приемнике беспроводной связи.

Сопряжение приемника беспроводной связи вручную

Если ваше подключение не выполнено, вы увидите красный индикатор на приемнике беспроводной связи, а тыловые динамики не будут издавать звука. Для устранения этой проблемы выполните следующие действия.

1. Нажмите кнопку **PAIRING** на тыльной стороне приемника беспроводной связи.

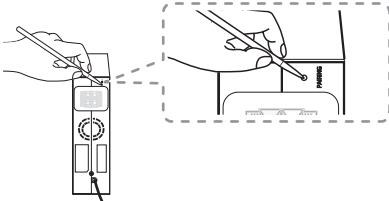

- Желто-зеленый индикатор на приемнике беспроводной связи начинает быстро мигать.
2. Включите основной модуль
 - Сопряжение выполнено. Включается желто-зеленый индикатор на приемнике беспроводной связи.

Объемное звучание

Вы можете наслаждаться прекрасным объемным звучанием, подаваемым со всех источников входного звукового сигнала, благодаря использованию тыловых динамиков.

При включении функции объемного звучания звучат выходные сигналы, воспроизводимые всеми динамиками. При выключении функции объемного звучания все динамики воспроизводят выходной сигнал, передаваемый по исходному входному каналу.

Чтобы включить функцию объемного звучания, нажмите и удерживайте кнопку **Surround** на пульте дистанционного управления в течение примерно 3 секунд, затем снова нажмите ее, когда на экране прокручивается надпись «OFF - SURROUND».

Чтобы выключить функцию объемного звучания, нажмите и удерживайте кнопку **Surround** на пульте дистанционного управления в течение примерно 3 секунд, затем снова нажмите ее, когда на экране прокручивается надпись «ON - SURROUND».

! Примечание































В случае установки на плоскости саундбар передает звук фронтального, бокового и верхнего канала.

Тем не менее, в случае установки на стене, данный саундбар передает звук только фронтального и бокового каналов, не включая верхний канал.

Задние динамики и сабвуфер передают звук независимо от положения саундбара.

Установлен на плоскости

Функция объемного звучания ВКЛ































Звуковой эффект	Вход	Выход	
		Нет тыловых динамиков	Тыловые динамики подключены
ASC	Кан. 2.0		
	Кан. 5.1		
	Кан. 7.1 или более		
BASS BLAST или BASS BLAST+	Кан. 2.0		
	Кан. 5.1		
	Кан. 7.1 или более		
STANDARD	Кан. 2.0		
	Кан. 5.1		
	Кан. 7.1 или более		
MOVIE	Кан. 2.0		
	Кан. 5.1		
	Кан. 7.1 или более		
MUSIC	Кан. 2.0		
	Кан. 5.1		
	Кан. 7.1 или более		

Функция объемного звучания ВЫКЛ

Звуковой эффект	Вход		Выход	
			Нет тыловых динамиков	Тыловые динамики подключены
ASC	Кан. 2.0			
	Кан. 5.1	DTS		
		Другое		
	Кан. 7.1 или более			
BASS BLAST или BASS BLAST+	Кан. 2.0			
	Кан. 5.1			
	Кан. 7.1 или более			
STANDARD	Кан. 2.0			
	Кан. 5.1	DTS		
		Другое		
	Кан. 7.1 или более			
MOVIE	Кан. 2.0			
	Кан. 5.1			
	Кан. 7.1 или более			
MUSIC	Кан. 2.0			
	Кан. 5.1	DTS		
		Другое		
	Кан. 7.1 или более			

Установлен на стене

Функция объемного звучания ВКЛ

Звуковой эффект	Вход	Выход	
		Нет тыловых динамиков	Тыловые динамики подключены
ASC	Кан. 2.0		
	Кан. 5.1		
	Кан. 7.1 или более		
BASS BLAST или BASS BLAST+	Кан. 2.0		
	Кан. 5.1		
	Кан. 7.1 или более		
STANDARD	Кан. 2.0		
	Кан. 5.1		
	Кан. 7.1 или более		
MOVIE	Кан. 2.0		
	Кан. 5.1		
	Кан. 7.1 или более		
MUSIC	Кан. 2.0		
	Кан. 5.1		
	Кан. 7.1 или более		

Функция объемного звучания ВЫКЛ

Звуковой эффект	Вход		Выход	
			Нет тыловых динамиков	Тыловые динамики подключены
ASC	Кан. 2.0			
	Кан. 5.1	DTS		
		Другое		
	Кан. 7.1 или более			
BASS BLAST или BASS BLAST+	Кан. 2.0			
	Кан. 5.1			
	Кан. 7.1 или более			
STANDARD	Кан. 2.0			
	Кан. 5.1	DTS		
		Другое		
Кан. 7.1 или более				
MOVIE	Кан. 2.0			
	Кан. 5.1			
	Кан. 7.1 или более			
MUSIC	Кан. 2.0			
	Кан. 5.1	DTS		
		Другое		
	Кан. 7.1 или более			

Присоединение ферритового сердечника

Ферритовый сердечник может не предоставляться в зависимости от правил, применяемых в каждой стране.

Крепление ферритового сердечника на кабели динамиков

Вы должны присоединить ферритовый сердечник, чтобы уменьшить или вообще устранить электрические помехи.

1. Потяните стопор [a] ферритового сердечника, чтобы открыть его.
2. Оберните кабели динамика дважды вокруг ферритового сердечника.
3. Закройте ферритовый сердечник, пока не раздастся характерный щелчок.

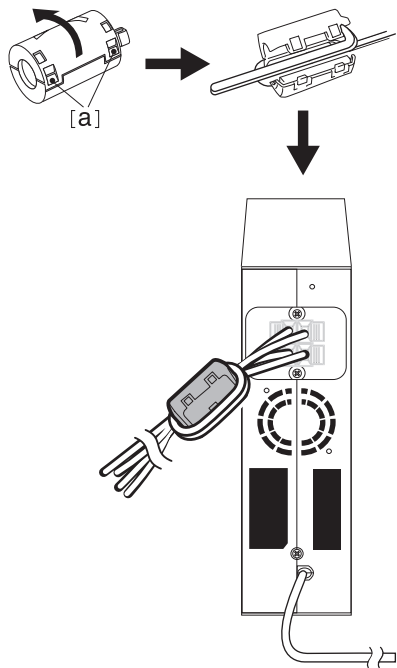

! Примечание

- При наличии поблизости сильных электромагнитных волн могут возникать помехи. Смените место основного модуля и приемника беспроводной связи.
- Беспроводной приемник автоматически переключится в режим ожидания через несколько минут после выключения звуковой панели. Когда беспроводной приемник находится в режиме ожидания, светодиод горит красным светом.
- При включении звуковой панели беспроводной приемник включается, светодиод горит желто-зеленым светом, а тыловые динамики начинают издавать звук через несколько секунд.
- Налаживание связи между основным устройством и приемником беспроводной связи сигнала может занять несколько секунд (а может быть и больше).
- Расположите тыловой динамик как минимум в 30 см от телеэкрана или монитора компьютера.
- При подключении приемника беспроводной связи к основному модулю или его отключении, вывод звука может быть прерван.
- Установите как можно меньшее расстояние между звуковой панелью и беспроводным приемником и держите их на расстоянии 1 м от других устройств (например, беспроводного роутера, микроволновой печи и т. п.) во избежание помех.

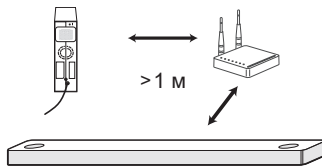

Подключение к телевизору

Подключайте данный аппарат к телевизору с помощью оптоволоконного цифрового кабеля или кабеля HDMI, в зависимости от режима работы телевизора.

Использование оптического кабеля

1. Подключите разъем OPTICAL IN с задней стороны блока к разъему OPTICAL OUT на ТВ с помощью оптического кабеля.

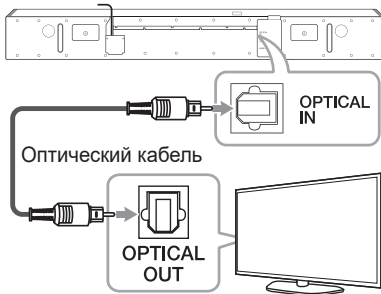

2. Выберите в качестве источника входного сигнала OPT/HDMI ARC, нажав несколько раз кнопку F.

При нормальном подключении между устройством и телевизором на дисплее отображается сообщение «OPT».

! Примечание

- Перед подключением оптического кабеля не забудьте удалить защитный чехол контакта, если таковой имеется.
- Можно слушать звук с телевизора через динамики данного аппарата. В некоторых моделях телевизоров необходимо выбрать опцию внешнего динамика в меню телевизора. (Подробности см. в руководстве по телевизору.)

! Примечание

- Настройте звуковой выход телевизора для прослушивания звука через данное устройство: меню настройки ТВ → [Звук] → [вывод звука ТВ] → [Внешний динамик (птический)]
- Пункты меню настройки телевизора могут меняться в зависимости от производителя телевизора и его модели.
- Если это устройство подключено одновременно через разъемы OPTICAL и ARC, приоритетом будет обладать сигнал ARC.

LG Sound Sync

Sound Sync

Некоторыми функциями данного устройства можно управлять с помощью пульта ДУ телевизора, используя функцию LG Sound Sync. Эта возможность применима с телевизорами LG, которые поддерживают функцию LG Sound Sync. Убедитесь, что на телевизоре имеется логотип LG Sound Sync.

Функции, доступные с пульта телевизора LG: регулировка уровня громкости, отключение звука.

Подробное описание функции LG Sound Sync см. в руководстве по использованию телевизора.

В зависимости от возможностей вашего оборудования, выполните следующие подключения.

! Примечание

- При использовании функции LG Sound Sync можно также использовать пульт ДУ данного устройства. При повторном использовании пульта ДУ телевизора устройство синхронизируется с телевизором. Если позволяют характеристики TV, функции регулировки громкости и отключения звука на системе будут синхронизированы с TV.
- При потере подключения проверьте состояние телевизора и наличие питания.

! Примечание

- При использовании функции LG Sound Sync проверьте указанные ниже условия и соединения.
 - Устройство выключено.
 - Изменение режима работы.
 - Отсоединен оптический кабель.
- Продолжительность времени отключения данного устройства при включенной (ON) функции AUTO POWER зависит от модели телевизора.

LG Sound Sync с проводным подключением

1. С помощью оптического кабеля подключите телевизор LG к устройству.

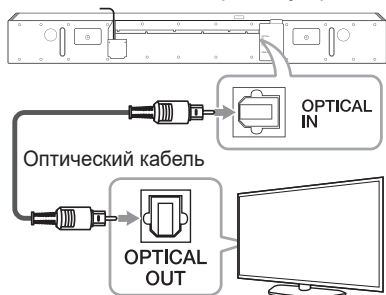

2. Настройте звуковой выход телевизора для прослушивания звука через данное устройство:
меню настройки ТВ → [Звук] → [вывод звука ТВ] → [LG Sound Sync (Оптический)]
3. Включите устройство, нажав .
4. Выберите в качестве источника входного сигнала OPT/HDMI ARC, нажав несколько раз кнопку **F**.

При нормальном подключении между устройством и телевизором на дисплее отображается сообщение «LG OPT».

! Примечание

Пункты меню настройки телевизора зависят от модели телевизора.

Использование кабеля HDMI

Если вы подключаете это устройство к телевизору, поддерживающему HDMI CEC и ARC (Audio Return Channel (Канал возврата аудио)), вы сможете наслаждаться звуком телевизора через динамики этого устройства, не подключая оптический кабель.

1. Подсоедините разъем HDMI OUT (TV ARC) на задней панели устройства к разъему ARC телевизора с помощью кабеля HDMI.

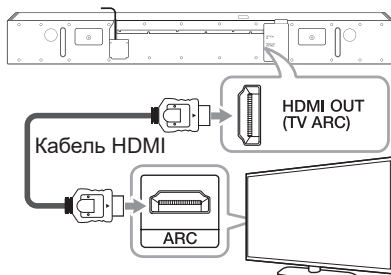

2. Выберите в качестве источника входного сигнала OPT/HDMI ARC, нажав несколько раз кнопку **F**.

При нормальном подключении между устройством и телевизором на дисплее отображается сообщение «ARC».

! Примечание

- Можно слушать звук с телевизора через динамики данного аппарата. В некоторых моделях телевизоров необходимо выбрать опцию внешнего динамика в меню телевизора. (Подробности см. в руководстве по телевизору.)
- Настройте звуковой выход телевизора для прослушивания звука через данное устройство: меню настройки ТВ → [Звук] → [вывод звука ТВ] → [Внешний динамик (HDMI ARC)]
- Пункты меню настройки телевизора могут меняться в зависимости от производителя телевизора и его модели.
- В зависимости от модели вашего телевизора вам может потребоваться включить функцию SIMPLINK на вашем телевизоре LG.
- При возврате к использованию функции ARC с другой функции, необходимо выбрать в качестве источника входного сигнала OPT/HDMI ARC. После этого устройство перейдет на функцию ARC автоматически.

Функция ARC

Функция ARC (Audio Return Channel) позволяет телевизору с HDMI отправлять аудиопоток на выход HDMI OUT данного устройства.

Использование этой функции:

- Ваш телевизор должен поддерживать функции HDMI-CEC и ARC, и режимы HDMI-CEC и ARC должны быть включены.
- Способ настройки режимов HDMI-CEC и ARC может отличаться в зависимости от модели телевизора. Подробное описание функции ARC см. в руководстве по эксплуатации вашего телевизора.
- Должен использоваться кабель HDMI (тип A, кабель High Speed HDMI™ с Ethernet).
- С помощью HDMI-кабеля подключите выходной разъем HDMI OUT устройства к входному разъему HDMI IN телевизора, поддерживающего функцию ARC.
- К телевизору с функцией ARC можно подключить только один саундбар.

Что такое SIMPLINK

При HDMI-подключении данного проигрывателя к телевизору LG с функцией SIMPLINK некоторые параметры проигрывателя можно контролировать с ПДУ телевизора.

Функции, доступные с пульта телевизора LG: включение, выключение, регулировка уровня громкости и т. д.

Подробнее о функции SIMPLINK см. в инструкции к телевизору.

Телевизор LG, поддерживающий функцию SIMPLINK, имеет соответствующий логотип, как показано выше.

! Примечание

- В зависимости от состояния устройства некоторые операции SIMPLINK могут выполняться по-другому или вообще не выполняться.
- В зависимости от телевизора и проигрывателя, соединяющегося с данным устройством, действие SIMPLINK может отличаться от вашей цели.

Дополнительные сведения о HDMI

- При подключении устройства с поддержкой HDMI или DVI проверьте следующее:
 - Попытайтесь выключить устройство HDMI/DVI и проигрыватель. Затем включите устройство HDMI/DVI, а через 30 секунд включите проигрыватель.
 - Параметры входа видеосигнала подключенного устройства должны быть правильно установлены для данного изделия.
 - Подключенное устройство совместимо с входным видеосигналом в формате 720 x 576p (или 480p), 1280 x 720p, 1920 x 1080i, 1920 x 1080p, 4096 x 2160p или 3080 x 2160p.
- Данный проигрыватель поддерживает не все HDCP-совместимые устройства HDMI или DVI.
 - Невозможно получить нормальное изображение с устройства, не поддерживающего технологию HDCP.

! Примечание

- Если подключенное HDMI-совместимое устройство не воспроизводит звуковой сигнал, поступающий с проигрывателя, возможно, существуют искажения или отсутствует выходной сигнал с устройства HDMI.
- Изменение разрешения после подключения может привести к нарушениям в работе устройства. Чтобы устранить проблему, выключите и снова включите проигрыватель.
- Если подключение HDMI с протоколом HDCP не подтверждается, экран телевизора будет черным. В этом случае проверьте соединение HDMI или отключите кабель HDMI.
- Если на экране отображаются искажения или полосы, проверьте HDMI-кабель (его длина обычно не более 4,5 м).
- В режиме HDMI изменить видеоразрешение невозможно. Измените разрешение видео подключенного компонента.
- Если выходной видеосигнал является ненормальным при подключении персонального компьютера к разьему HDMI IN, измените разрешение своего компьютера на 576p (или 480p), 720p, 1080i или 1080p.

Проверка соответствия кабеля HDMI

Некоторые кабели HDMI имеют плохую передачу сигнала, что может вызвать проблемы со звуком и видеопередачей.

Даже после подключения кабеля HDMI, если звук отсутствует, звук прерван, звук саундбара и / или видео отсутствует, на телевизоре нет плавного видеовизуализации, проблема может быть именно в кабеле HDMI.

Используйте кабель, помеченный логотипом сертификации HDMI. Также убедитесь, что используемый кабель является сертифицированным кабелем типа A, высокоскоростным кабелем Ethernet HDMI™.

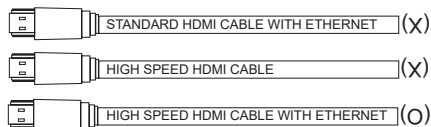

Подключение с помощью кабеля HDMI*

Ваш телевизор должен поддерживать новейшие возможности HDMI (HDMI CEC¹⁾ / ARC (Audio Return Channel)), чтобы можно было в полной мере наслаждаться музыкой, передаваемой по каналу прямого вещания аудиосистемы через кабель HDMI. Если ваш телевизор не поддерживает возможности HDMI, аудиосистему следует подключить с помощью ОПТИЧЕСКОГО кабеля.

1) HDMI CEC (High-Definition Multimedia Interface Consumer Electronics Control)

Протокол CEC является возможностью HDMI, которая позволяет пользователю с помощью единственного пульта дистанционного управления контролировать CEC-совместимые устройства, подключенные с помощью интерфейса HDMI.

* Торговые названия CEC: SimpLink (LG), AnyNet+ (Samsung), BRAVIA Sync (Sony), EasyLink (Philips) и т. п.

Подключение дополнительного оборудования

DOLBY ATMOS®

Что такое DOLBY ATMOS®?

Dolby Atmos предоставляет вам уникальный новый опыт путем формирования высоких звуков и всей полноты, четкости и мощи звука Dolby.

DTS:X®

Что такое DTS:X®?

В реальном мире мы окружены звуками со всех направлений. В нашей повседневной жизни DTS:X® дает возможность погрузиться в это естественное и многомерное звучание.

Как использовать DOLBY ATMOS® и DTS:X®

- Для воспроизведения контента с Dolby Atmos® и DTS:X® подключенное устройство должно поддерживать Dolby Atmos® и DTS:X®.
- DOLBY ATMOS® доступно только в режимах HDMI и ARC.
- DTS:X® доступно только в режимах HDMI и ARC.
- Аудиовыход должен быть задан на внешнее устройство (проигрыватель дисков Blu-ray, ТВ и т. д.) как «Без кодирования», например «Поток битов», «Авто» или «Обход».
- Если вы можете выбрать частоту дискретизации на выходе, установите значение 192 кГц.

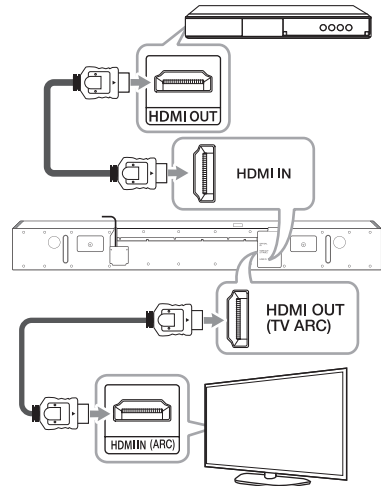

1. Подсоедините разъем HDMI IN на задней стороне блока к разъему HDMI OUT на внешнем устройстве, например, проигрывателе дисков Blu-ray, DVD-проигрывателе и т.д.
2. Подсоедините разъем HDMI OUT (TV ARC) на задней панели устройства к разъему HDMI IN (ARC) телевизора.
3. Выберите источник входного сигнала HDMI или OPT/HDMI ARC многократным нажатием на F.

- При выборе HDMI вы можете слышать звук на внешнем устройстве. Выбирайте его при воспроизведении на внешних устройствах.
- Если вы выбираете OPT/HDMI ARC, вы можете слышать звук с вашего телевизора. Выберите его при просмотре телевизора.

Вы можете видеть надпись «DOLBY ATMOS» или «DTS:X» на окне дисплея при установлении нормального соединения между саундбаром и телевизором и во время воспроизведения контента.

! Примечание

- DOLBY ATMOS®/DTS:X® поддерживает канал 4.1.2. (канал 6.1.2, если соединен с задним комплектом)
- Если звуковая панель не звучит, или видео на телевизоре неважного качества, возможно, проблема связана с кабелем HDMI. См. контрольный список кабелей HDMI. (Стр. 30)

Подключение HDMI IN

Вы можете наслаждаться звуком внешнего устройства, подключенного к разъему HDMI IN на данном блоке.

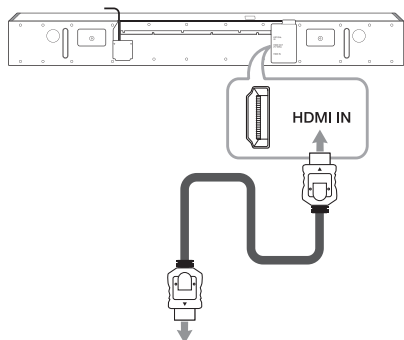

Проигрыватель дисков Blu-ray,
DVD-проигрыватель и т. д.

1. Подсоедините разъем HDMI IN на задней стороне блока к разъему HDMI OUT на аудио устройстве, например, проигрывателе дисков Blu-ray, DVD-проигрывателе и т.д.
2. Выберите источник входного сигнала HDMI многократным нажатием на **F**.

Подключение к разъему OPTICAL IN

Подключите оптический выходной разъем внешнего устройства к разъему OPTICAL IN.

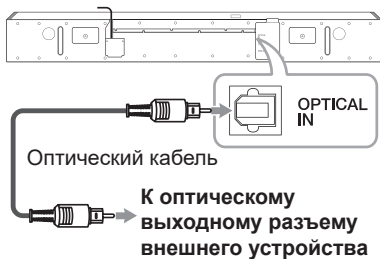

1. Подсоедините разъем OPTICAL IN на задней панели устройства к оптическому выходу внешнего устройства.
2. Выберите в качестве источника входного сигнала OPT/HDMI ARC, нажав несколько раз кнопку **F**.
При нормальном подключении между устройством и телевизором на дисплее отображается сообщение «OPT».

! Примечание

Перед подключением оптического кабеля не забудьте удалить защитный чехол контакта, если таковой имеется.

Подключение дополнительного оборудования

Вы можете наслаждаться звуком и изображением с подключенного внешнего устройства.

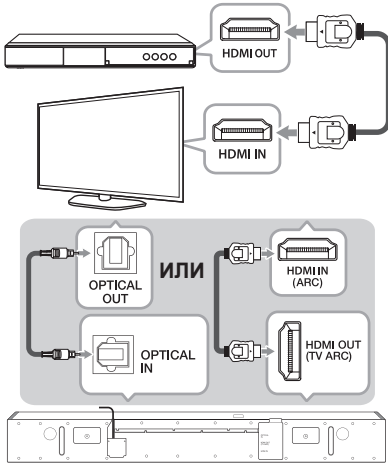

1. Подключите разъем HDMI IN вашего телевизора к разъему HDMI OUT внешнего устройства, такого как проигрыватель дисков Blu-ray, DVD-плеер и т. п.
2. Подключите гнездо OPTICAL IN на задней панели устройства к гнезду OPTICAL OUT на телевизоре с помощью кабеля OPTICAL.

Или подключите разъем HDMI OUT (TV ARC) на задней панели устройства к разъему HDMI IN (ARC) на телевизоре с помощью кабеля HDMI.

3. Выберите в качестве источника входного сигнала OPT/HDMI ARC, нажав несколько раз кнопку **F**.

! Примечание

Если звуковая панель не звучит, или видео на телевизоре неважного качества, возможно, проблема связана с кабелем HDMI. См. контрольный список кабелей HDMI. (Стр. 30)

Поддерживает Google Assistant

Это устройство поддерживает Google Assistant. Можно управлять некоторыми функциями этого устройства, например: запуском и остановкой воспроизведения музыки, а также громкостью.

Требования

- В устройство должен быть встроен Google Assistant (продается отдельно).
- Устройство должно быть подключено к Интернету.
- Устройство должно быть зарегистрировано в приложении [Google Home].

«LG Wi-Fi Speaker»

Приложение «LG Wi-Fi Speaker» обеспечивается компанией LG Electronics. Это приложение позволяет вам использовать различные функции данного динамика с помощью вашего смарт-устройства:

Требования перед использованием

Вам необходимо подключиться к Wi-Fi, используя приложение «Google Home», прежде чем использовать данное приложение. (Страница 17)

Наслаждение музыкой на вашем устройстве и домашнем сетевом сервере

Вы можете слушать музыку на своем смарт-устройстве и на домашнем сетевом сервере.

Использование встроенного Chromecast

Вы можете наслаждаться музыкальным содержанием через эту звуковую панель с помощью приложений с поддержкой Chromecast.

Настройка и управление звуковой панелью

Вы можете управлять настройками звуковой панели и управлять звуковой панелью даже без пульта дистанционного управления.

Требования

- **Беспроводной роутер** должен быть подключен к Интернету.
- **Смарт-устройство**, такое как смартфон или планшет, должно быть подключено к беспроводному маршрутизатору через соединение Wi-Fi.

! Примечание

Для получения более подробной информации о «LG Wi-Fi Speaker», следуйте инструкциям приложения.

Установка приложения «LG Wi-Fi Speaker»

С помощью «App Store» компании Apple или «Play Store» компании Google

1. Коснитесь значка «App Store» компании Apple или «Play Store» компании Google.
2. Введите «LG Wi-Fi Speaker» в строке поиска и нажмите «Поиск».
3. Выберите «LG Wi-Fi Speaker» в списке результатов поиска для загрузки.

! Примечание

- Приложение «LG Wi-Fi Speaker» будет доступно в версии программного обеспечения, как указано ниже;
OS Android: версия 5.0 (или более поздняя версия)
iOS: версия 10 (или более поздняя версия)
- В зависимости от устройства, приложение «LG Wi-Fi Speaker» может не работать.
- Вы можете узнать о доступном применении данного устройства, используя приложение «LG Audio». Android OS: версия 5.0 (или более поздняя)

Использование беспроводной технологии Bluetooth

О технологии Bluetooth

Bluetooth — это технология беспроводной связи для выполнения подключения на небольшом расстоянии.

Звучание может прерываться, если на подключение воздействуют помехи от других электронных волн или устройств **Bluetooth**, подключенных в других комнатах.

Подключение отдельных устройств с использованием беспроводной технологии **Bluetooth** не требует дополнительных затрат. Мобильным телефоном с поддержкой беспроводной технологии **Bluetooth** можно управлять с помощью Cascade, если подключение установлено с использованием технологии беспроводной связи **Bluetooth**.

- Доступные устройства: Смартфон, MP3-плеер, ноутбук и т. п.
- Version: 5.0
- Codec: SBC

Профили Bluetooth

Для использования беспроводной технологии **Bluetooth** устройства должны обрабатывать определенные протоколы. Данный динамик совместим со следующим профилем:

A2DP (Advanced Audio Distribution Profile).

Прослушивание музыки с устройства Bluetooth

Перед запуском процедуры согласования убедитесь, что на вашем смарт-устройстве включена функция **Bluetooth**. См. руководство пользователя для устройства **Bluetooth**. После выполнения операции согласования повторять ее не требуется.

1. Включите динамик и подключите к Wi-Fi. Перейдите в «Сетевое подключение». (Страницы 16-17)
2. Выберите функцию **Bluetooth**, нажимая **F** несколько раз. В окне отобразится сообщение «BT», а затем сообщение «READY».
3. Используя устройство **Bluetooth**, выполните согласование. В зависимости от типа устройства **Bluetooth** во время поиска динамика может появиться список обнаруженных устройств. Ваш динамик отображается как «Название динамика (Установка приложения)».
4. Выберите «Название динамика (Установка приложения)».

! Примечание

- Название динамика было задано в приложении «Google Home». Например, если динамику присвоено название «Гостиная» в приложении «Google Home», вы увидите название «Гостиная» на своем устройстве **Bluetooth**.
- Вы можете проверить и редактировать название динамика в приложении «Google Home» (Страница 38)
- В зависимости от типа устройства **Bluetooth** может использоваться другой способ сопряжения. Подробнее о сопряжении **Bluetooth** см. инструкцию к вашему устройству **Bluetooth**.

5. Когда это устройство было успешно подключено к вашему устройству **Bluetooth**, на экране дисплея отображается «**PAIRED**» → имя вашего устройства → «**BT**».

! Примечание

- Если имя устройства недоступно для отображения, будет отображаться «-».
- Чтобы выяснить наименование подключенного устройства, нажмите  на пульте дистанционного управления. Отобразится имя подключенного устройства **Bluetooth**.

6. Прослушивание музыки.

Для получения информации по воспроизведению музыки на устройстве **Bluetooth** обращайтесь к руководству пользователя для данного устройства.

В зависимости от уровня громкости, установленного на вашем устройстве **Bluetooth**, регулируется уровень громкости устройства **Bluetooth**.

! Примечание

- При использовании технологии **Bluetooth** вы должны установить состояние между данным блоком и подключаемым устройством **Bluetooth** как можно меньше и сохранять в дальнейшем эту дистанцию. Однако в указанных ниже случаях результат может оказаться все же неудовлетворительным:
 - Между данным блоком и устройством **Bluetooth** имеется препятствие.
 - Существует другое устройство, использующее технологию **Bluetooth**, например медицинский прибор, микроволновая печь или беспроводное устройство ЛС.
- Если в последний раз саундбар подключали к телевизору от LG, саундбар подключится к нему автоматически после перезапуска.
- Если телевизор от LG выключен, саундбар войдет в режим «**READY**» (готов к подключению по **Bluetooth**). Когда телевизор включится, саундбар не подключится к нему автоматически. Чтобы подключить саундбар к телевизору:
 - Выключите и заново включите саундбар.
 Затем следуйте инструкции на экране телевизора.
- Доступно на: моделях телевизоров от LG, выпущенных после 2016, на некоторых из них функция может работать нестабильно.

! Примечание

- Данный блок поддерживает автоматическое согласование **Bluetooth**. Однако это условие не работает в следующих случаях:
 - При перезапуске данного блока.
 - Когда вы самостоятельно отключаете этот блок.
 - Когда вы отключаете этот блок на подключенном устройстве **Bluetooth**.
- Звук может прерываться, когда на соединение воздействуют другие электронные волны.
- Согласование ограничивается «одним» устройством **Bluetooth**. Согласование нескольких устройств не поддерживается.
- В зависимости от типа устройства использование функции **Bluetooth** может оказаться невозможным.
- Вы можете использовать технологию **Bluetooth** в сочетании с телефоном, MP3-проигрывателем, ноутбуком и др.
- Чем больше расстояние между данным устройством и устройством **Bluetooth**, тем хуже качество звучания.
- **Bluetooth**-подключение прерывается при выключении устройства или при слишком большом удалении его от данного устройства.
- Если подключение **Bluetooth** разъединяется, подключите устройство **Bluetooth** повторно.
- Когда устройство **Bluetooth** не подключено, в **Bluetooth** дисплея появляется сообщение «READY».
- Если после подключения устройства **Bluetooth** вы перейдете к использованию другой функции, подключение **Bluetooth** будет прервано. И если вы вернетесь к использованию функции **Bluetooth**, подключение **Bluetooth** автоматически восстановится.
- Как только какое-либо устройство подключено к данному блоку, другие устройства не могут обнаружить блок и подключиться к нему. Если вы хотите подключить другое устройство, отсоедините текущее устройство и повторите попытку.

Контролирует подключенное устройство Bluetooth

Вы можете управлять подключенным устройством **Bluetooth** с помощью блока; воспроизведение, пауза, пропуск, громкость.

! Примечание

- Данная функция работает только с Android OS и iOS.
- Данная функция может не поддерживаться в зависимости от устройства **Bluetooth** или некоторых телевизоров с иным управлением.

Редактировать название динамика

Вы можете проверить и редактировать название динамика в приложении «Google Home».

Другие операции

Использование пульта ДУ вашего телевизора

Вы можете управлять некоторыми функциями этого устройства с помощью пульта дистанционного управления телевизора даже при использовании изделия другой компании. К управляемым функциям относятся усиление/снижение громкости и выключение звука.

Нажмите и удерживайте **SOUND EFFECT** на пульте дистанционного управления в течение примерно 3 секунд. Появится сообщение «ON - TV REMOTE», и вы сможете управлять этим устройством с помощью пульта дистанционного управления вашего телевизора.

Для проверки статуса данной функции нажмите и удерживайте **SOUND EFFECT** на пульте дистанционного управления.

Чтобы выключить функцию объемного звучания, нажмите и удерживайте кнопку **SOUND EFFECT** на пульте дистанционного управления, затем снова нажмите ее, когда на экране прокручивается надпись «ON - TV REMOTE».

! Примечание

- Убедитесь, что для звукового вывода телевизора установлено значение [Внешний динамик].
- Эта функция не работает на прозрачном пульте дистанционного управления телевизора LG.
- Эта функция может не всегда работать хорошо, когда для некоторых функций пульта дистанционного управления телевизора установлено значение HDMI CEC, SIMPLINK, а для LG Sound Sync – значение ON.
- Некоторые пульты дистанционного управления не поддерживаются.

Включение/выключение AUTO POWER

Этот саундбар автоматически включается и выключается источником входного сигнала: Оптический

Чтобы включить функцию объемного звучания, нажмите и удерживайте кнопку **Ⓢ** на пульте дистанционного управления в течение примерно 3 секунд, затем снова нажмите ее, когда на экране прокручивается надпись «OFF - AUTO POWER».

Для проверки статуса данной функции нажмите и удерживайте **Ⓢ** на пульте дистанционного управления.

Чтобы выключить функцию объемного звучания, нажмите и удерживайте **Ⓢ** на пульте дистанционного управления в течение примерно 3 секунд, затем снова нажмите ее, когда на экране прокручивается надпись «ON - AUTO POWER».

Включение

Когда вы включаете телевизор или внешнее устройство, подключенное к данному устройству, это устройство распознает входящий сигнал и выбирает подходящую функцию. Вы можете услышать звуковой сигнал вашего устройства.

Выключение

Когда телевизор выключен, саундбар переходит в Сетевой режим ожидания.

! Примечание

- При включении устройства с помощью функции AUTO POWER оно автоматически выключается, если в течение определенного периода времени с телевизором с функцией LG Sound Sync (Оптический) не подается сигнал.
- При включении устройства с помощью функции AUTO POWER оно автоматически выключается, если в течение определенного периода времени с внешнего устройства не подается сигнал.

! Примечание

- При ручном выключении данного аппарата, он не включается автоматически с помощью функции AUTO POWER. Однако, аппарат может включиться автоматически с помощью функции AUTO POWER, если через 5 секунд отсутствия сигнала на оптический вход поступает сигнал.
- В зависимости от подключенного устройства данная функция может быть недоступна.
- При первом включении устройства функция Auto Power находится во включенном состоянии.
- Вы можете задать функцию AUTO POWER только в случае, если это устройство включено.

Автоматическое изменение функции

Этот саундбар распознает сигналы ввода, такие как оптический, HDMI ARC, **Bluetooth** и приложение «LG Wi-Fi Speaker», и затем автоматически меняет подходящую функцию.

Когда вы включаете телевизор или внешнее устройство

Когда вы включаете телевизор или внешнее устройство, подключенное с помощью одного из устройств Оптический, LG Sound Sync (оптическое) или HDMI ARC, эта звуковая панель меняет подходящую функцию, и вы можете слушать звук через нее.

Когда вы пытаетесь подключить устройство Bluetooth

Когда вы пытаетесь подключить ваше **Bluetooth** устройство к данному устройству, выбирается функция **Bluetooth**. Проигрывайте свою музыку на устройстве **Bluetooth**.

Когда вы воспроизводите музыку с помощью приложения «LG Wi-Fi Speaker»

Когда вы воспроизводите музыку с помощью приложения «LG Wi-Fi Speaker» на вашем смарт-устройстве, эта звуковая панель меняет функцию на WI-FI, и вы можете слушать музыку через нее.

! Примечание

Функциональность этого устройства не изменяется на оптическую, если включена функция SIMPLINK подключенного телевизора, проигрывателя Blu-ray Disc Player, телевизионной приставки или другого аналогичного устройства, или же включено подключенное поддерживаемое устройство СЕС. Если требуется использовать автоматическое изменение функции, отключите функцию SIMPLINK на вашем телевизоре LG. Процесс выключения SIMPLINK может занять примерно 30 секунд.

Как отключается беспроводное сетевое подключение или беспроводное устройство

Выключите устройство, нажав и удерживая кнопку питания в течение не менее 3 секунд.

Режим ожидания

Динамик переходит в режим ожидания, если не воспроизводится музыка или не нажимаются кнопки.

Режим ожидания

Если вы нажмете и будете удерживать  в течение 3 секунд, динамик перейдет в режим ожидания. После этого на окне дисплея появятся «GOOD-BYE». Все порты беспроводных сетей будут отключены.

Режим ожидания сети

Вариант 1

Если в течение 15 минут не происходит воспроизведение музыки и нажатие кнопок, динамик переходит в Сетевой режим ожидания. После этого на окне дисплея появится «GOOD-BYE».

Вариант 2

Если вы нажмете , динамик перейдет в Сетевой режим ожидания. После этого на окне дисплея появится «GOOD-BYE».

Сброс настроек динамика

Если динамик не отвечает, перезагрузите его.

Нажмите и удерживайте кнопку , пока не услышите один звуковой сигнал. В окне дисплея появится сообщение «RESET». Затем все данных о беспроводных сетях будут удалены.

Поиск и устранение неисправностей

Общие проблемы

Симптомы	Причина и способ устранения
Устройство работает ненадлежащим образом.	<ul style="list-style-type: none"> Отключите питание данного устройства и подключенного внешнего устройства (телевизора, низкочастотного динамика, DVD-плеера, усилителя и т. п.) и включите их вновь. Отсоедините шнур питания данного устройства и подключенного внешнего устройства (телевизора, низкочастотного динамика, DVD-плеера, усилителя и т. п.), а затем попытайтесь вновь их подключить. Прежние настройки могут не сохраниться, если питание устройства будет отключено.
Питание не включается.	<p>Шнур питания подсоединен к розетке?</p> <ul style="list-style-type: none"> Подключите шнур питания к розетке.
Отсутствует звук.	<p>Громкость звука установлена на минимум?</p> <ul style="list-style-type: none"> Отрегулируйте громкость. При подключении к внешнему устройству (приставки, устройства Bluetooth и т. д.) необходимо отрегулировать уровень громкости устройства. <p>Активирована функция отключения звука?</p> <ul style="list-style-type: none"> Нажмите  или отрегулируйте уровень громкости, чтобы отменить отключение звука. <p>Функция выбрана правильно?</p> <ul style="list-style-type: none"> Проверьте источник входного сигнала и выберите правильный.
Нет звука сабвуфера.	<p>Динамик подключен к источнику питания?</p> <ul style="list-style-type: none"> Воткните надежно вилку в стенную розетку. <p>Нарушено согласование между устройством и сабвуфером?</p> <ul style="list-style-type: none"> Соедините устройство и сабвуфер (стр. 18).
ПДУ работает нештатно.	<p>ПДУ находится слишком далеко от устройства?</p> <ul style="list-style-type: none"> Используйте пульт в диапазоне примерно 7 м. <p>Между пультом ДУ и устройством есть препятствие?</p> <ul style="list-style-type: none"> Удалите препятствие. <p>В пульте ДУ разряжены батарейки?</p> <ul style="list-style-type: none"> Замените батарейки на новые.
Функция AUTO POWER не работает.	<ul style="list-style-type: none"> Проверьте соединение внешних устройств, таких как телевизор, проигрыватель DVD/Blu-Ray. Проверьте состояние функции SIMPLINK на телевизоре LG и отключите SIMPLINK. В зависимости от подключенного устройства данная функция может быть недоступна.

Симптомы	Причина и способ устранения
LG Sound Sync не работает.	<ul style="list-style-type: none"> • Проверьте, поддерживает ли ваш телевизор LG функцию LG Sound Sync (Подключенный). • Проверьте подключение LG Sound Sync (Подключенный). • Проверьте настройки звука на ТВ и данном устройстве.
Низкое качество звука на выходе устройства.	<p>Проведите проверку согласно нижеприведенному списку и отрегулируйте устройство соответствующим образом.</p> <ul style="list-style-type: none"> • Переключите состояние функции DRC в положение [OFF] с помощью «LG Wi-Fi Speaker». • Когда саундбар подключен к телевизору, измените настройку AUDIO DIGITAL OUT в установочном меню телевизора с [PCM] на [AUTO] или [BITSTREAM]. • Когда саундбар подключен к проигрывателю, измените настройку AUDIO DIGITAL OUT в установочном меню проигрывателя с [PCM] на [PRIMARY PASS-THROUGH] или [BITSTREAM]. • Измените настройку звука DRC на подключенном устройстве на состояние [OFF]. • Убедитесь, что режим ночного времени не включен. Выключите режим Ночного времени.
Сопряжение устройств по Bluetooth работает неправильно.	<ul style="list-style-type: none"> • Убедитесь, что ваше устройство Bluetooth включено. • Выключите и снова включите Bluetooth на вашем устройстве Bluetooth, повторите попытку выполнения сопряжения устройств. • Уберите преграды на пути устройства Bluetooth и блока. • В зависимости от типа устройства Bluetooth и окружающей среды, сопряжение вашего устройства с блоком может не произойти.
Блок не соединяется с устройством Bluetooth .	<ul style="list-style-type: none"> • Убедитесь, что динамик подключается к Wi-Fi, используя приложение Google Home.

Сеть

Симптомы	Причина и способ устранения
Не удалось подключить динамик к домашней сети.	<ul style="list-style-type: none"> • Беспроводная связь может прерываться из-за помех, создаваемых другими бытовыми устройствами, использующими соответствующие радиочастоты. Переместите динамик подальше от них. • Проверьте маршрутизатор. Попробуйте его выключить и снова включить. • Проверьте, чтобы функция Wi-Fi на вашем смарт-устройстве была включена. • Проверьте, чтобы динамик и ваше смарт-устройство были подключены к одной и той же сети Wi-Fi.
Wi-Fi-соединение работает неправильно.	<p>Перезапускали ли вы маршрутизатор?</p> <ul style="list-style-type: none"> • Необходимо отключить и снова включить питание динамика. <p>Устанавливали ли вы новый маршрутизатор?</p> <ul style="list-style-type: none"> • Необходимо выполнить сброс до заводских настроек и установить сетевое соединение для динамика.

4

Приложение

Симптомы	Причина и способ устранения
Приложение работает неправильно.	<p>Ошибка происходит, когда осуществляется попытка доступа к приложению?</p> <ul style="list-style-type: none"> • Убедитесь, что ваше смарт-устройство совместимо с приложением. • Убедитесь, что используется последняя версия приложения. • Убедитесь, что подключенный блок включается.

ПРИМЕЧАНИЯ к использованию беспроводной технологии

Симптомы	Причина и способ устранения
На это устройство могут воздействовать помехи, создаваемые беспроводным устройством.	<ul style="list-style-type: none"> • Беспроводное подключение может работать неправильно в области слабого сигнала. • Установите устройство достаточно близко к беспроводному сабвуферу. • Для обеспечения оптимальной работы устройства не устанавливайте его на металлическую мебель.
Устройство Bluetooth может неправильно работать или воспроизводить шум в следующих случаях.	<ul style="list-style-type: none"> • Когда любая часть вашего тела соприкасается с приемопередатчиком устройства Bluetooth или саундбаром. • Когда имеется препятствие или стена или же устройство установлено в отдаленном месте. • Когда имеется устройство (беспроводная локальная сеть, медицинское оборудование или микроволновая печь), использующее эту же частоту, расположите продукты как можно дальше друг от друга. • Когда выполняется подключение устройства к устройству Bluetooth, расположите продукты как можно ближе друг к другу. • Когда устройство располагается слишком далеко от устройства Bluetooth, подключение может прерваться, в результате чего функционирование также будет нарушено.

ПРИМЕЧАНИЯ по запуску демонстрационного режима

Симптомы	Причина и способ устранения
Невозможно изменить источник входного сигнала с помощью кнопки F , такой как BT (Bluetooth), HDMI и т. п., и на переднем дисплее отображается только индикация [DEMO].	<p>Отсоедините шнур питания и снова подключите его.</p> <p>Если это не сработает, нажмите и удерживайте кнопку F (около 5 секунд) на основном устройстве, пока на дисплее не появится текущая выбранная функция.</p>
Пульт дистанционного управления не работает. (Нет ответа)	

Товарные знаки и лицензии

Другие товарные знаки являются товарными знаками соответствующих владельцев.



Изготовлено по лицензии Dolby Laboratories. Символы Dolby, Dolby Atmos и двойное D являются товарными знаками Dolby Laboratories.



Для получения информации о патентах DTS, см. <http://patents.dts.com>.

Произведено по лицензии компании DTS Licensing Limited. DTS, символ, а также сочетание DTS и символа, DTS:X и логотип DTS:X являются зарегистрированными товарными знаками или товарными знаками компании DTS, Inc. в Соединенных Штатах Америки и/или других странах. © DTS, Inc. Все права защищены.



Словесный товарный знак и эмблемы **Bluetooth**® являются собственностью корпорации **Bluetooth SIG, Inc.** и используются LG Electronics по лицензии. Другие товарные знаки и коммерческие названия являются собственностью соответствующих владельцев.



Термины HDMI, спецификация HDMI и логотип HDMI являются фирменными обозначениями или зарегистрированными товарными знаками компании HDMI Licensing LLC в США и других странах.

Технические характеристики

Основные	
Требования к питанию	См. паспортную табличку на устройстве.
Потребляемая мощность	См. паспортную табличку на устройстве.
	Ждущий сетевой режим: 5,5 Вт (Если активны все сетевые порты.)
Габариты (Ш x В x Г)	прибл. 1220,0 мм x 57,0 мм x 145,0 мм (с ножкой)
Рабочая температура	от 5 °С до 35 °С
Рабочая влажность	от 5 % до 90 %
Доступная частота дискретизации входного аудиосигнала	32 кГц; 44,1 кГц; 48 кГц; 88,2 кГц; 96 кГц, 192 кГц
Аудиоформат доступного цифрового входа	Dolby Atmos, Dolby Audio, DTS:X, DTS-HD, PCM
Вход/выход	
OPTICAL IN	3 В (п-п), оптический разъем x 1
HDMI IN	19-контактный разъем (тип А, разъем HDMI™) x 1
HDMI OUT	19-контактный разъем (тип А, разъем HDMI™) x 1 1080p, 1080i, 720p, 576p, 480p 2160p@24/25/30 Hz 4:4:4 2160p@60/50 Hz 4:2:0 Источники стандарта 4К, зависящие от технологии HDCP 2.2, поддерживаются при разрешениях 4К.
Усилитель (Ср. квадр. выходная мощность)	
Всего	500 Вт RMS
Спереди	50 Вт RMS x 2 (4 Ω на частоте 1 кГц, Коэффициент нелинейных искажений 10 %)
Объемное звучание	40 Вт RMS x 2 (4 Ω на частоте 1 кГц, Коэффициент нелинейных искажений 10 %)
Верхний	50 Вт RMS x 2 (4 Ω на частоте 1 кГц, Коэффициент нелинейных искажений 10 %)
Сабвуфер	220 Вт RMS (3 Ω на частоте 80 Гц, Коэффициент нелинейных искажений 10 %)

Беспроводной сабвуфер	
Требования к питанию	См. основную наклейку на сабвуфере.
Потребляемая мощность	См. основную наклейку на сабвуфере.
Тип	1-полосный, 1 динамик
Импеданс	3 Ω
Номинальная входная мощность	220 Вт RMS
Максимальная входная мощность	440 Вт RMS
Габариты (Ш x В x Г)	прибл. 221,0 мм x 390,0 мм x 312,8 мм

Система	
Беспроводная ЛС (внутренняя антенна)	802.11a / b / g / n сети Wi-Fi

SPK8-S (SPK8-S, S78S1-S), продаются отдельно

Приемник беспроводной связи	
Требования к питанию	См. основную этикетку на приемнике беспроводной связи.
Потребляемая мощность	См. основную этикетку на приемнике беспроводной связи.
Вид сзади	70 Вт RMS x 2 (3 Ω на частоте 1 кГц, Коэффициент нелинейных искажений 10 %)
Габариты (Ш x В x Г)	прибл. 60,0 мм x 220,0 мм x 175,0 мм

Тыловой динамик (каждый)	
Тип	1-полосный, 1 динамик
Импеданс	3 Ω
Номинальная входная мощность	70 Вт RMS
Максимальная входная мощность	140 Вт RMS
Габариты (Ш x В x Г)	прибл. 100,0 мм x 140,0 мм x 100,0 мм

- Конструкция и технические требования могут изменяться без предварительного уведомления.

Порядок обращения с динамиком

При транспортировке динамика

Сохраните исходную коробку и упаковочные материалы. Если вам необходимо перевозить динамик, для максимальной защиты упакуйте его так, как он был изначально упакован на заводе.

Обеспечение чистоты внешних поверхностей

- Не используйте рядом с динамиком летучие жидкости, например средства от насекомых.
- Поверхность можно повредить, если сильно на нее надавливать при вытирании пыли.
- Не допускайте продолжительного контакта с динамиком резиновых или пластиковых предметов.

Чистка динамика

Для чистки проигрывателя используйте мягкую сухую ткань. При сильном загрязнении поверхностей используйте мягкую ткань, смоченную в слабом растворе моющего средства. Не допускается использовать такие агрессивные средства, как спирт, бензин или растворитель, — они могут повредить поверхность динамика.

Важная информация по сетевым службам

Вся информация, данные, документы, коммуникации, объекты скачивания, файлы, текст, изображения, фотографии, графика, видеоматериалы, интернет-вещание, публикации, инструменты, ресурсы, программное обеспечение, коды, программы, апплеты, виджеты, приложения, продукты и другой контент (далее «Контент») и все услуги и предложения (далее «Услуги»), предоставляемые или делаемые доступными любыми третьими лицами или через их посредничество (далее каждый из них указывается как «Поставщик услуг») принадлежат исключительной сфере ответственности Поставщика услуг, от которого они происходят.

Наличие Контента и Услуг и доступ к ним организуются Поставщиком услуг посредством Устройства LGE и могут изменяться в любой момент без предварительного уведомления, включая в том числе приостановку, удаление или прекращение поставки Контента или Услуг целиком или частично.

При возникновении любых вопросов или проблем, связанных с Контентом или Услугами, обращайтесь на веб-сайт Поставщика услуг за самой актуальной информацией. LGE не несет ни материальной, ни любой иной ответственности за обслуживание клиентов в связи с Контентом и Услугами. Любые вопросы или заказы услуг, относящиеся к Контенту или Услугам, следует направлять непосредственно к соответствующим Поставщикам Контента и Услуг.

Пожалуйста, учтите, что LGE не отвечает ни за какие Услуги или Контент, предоставляемые Поставщиком Услуг, а также за любые изменения, удаление или прекращение поставок такого Контента или Услуг, а также не обеспечивает и не гарантирует наличие или доступ к таким Контенту или Услугам.

УСЛОВИЯ ИСПОЛЬЗОВАНИЯ

Настоящие условия использования применяются к физическим и группам, которые используют динамики LG Wi-Fi, любое программное обеспечение динамика LG Wi-Fi, данное приложение и любые сервисы, связанные с данным приложением (далее вместе именуемые «Программное обеспечение LG»). Они определяют ответственность компании LGE перед вами, а также указывают разрешения и ограничения, которые следует соблюдать при использовании Программного обеспечения LG. Программное обеспечение LG является собственностью компании LG Electronics Inc., корпорации, зарегистрированной в Корее и имеющей юридический адрес Yeouido-dong 20, Yeoungdeungpo-gu, Сеул, Корея. Компания LGE и ее лицензиары (далее «LGE», «нас» или «мы»).

Получая доступ или используя Программное обеспечение LG, вы подтверждаете, что принимаете настоящие Условия использования и соглашаетесь их соблюдать. Если вы не согласны с настоящими Условиями использования, вы не можете использовать Программное обеспечение LG. В тех случаях, когда возникнет противоречие между данными Условиями использования и любым другим документом, упоминаемым в данных Условиях использования, данные Условия будут иметь преимущественную силу, за исключением четко и определенно изложенных в иной форме условий в относящемся к данному вопросу документе.

Мы предоставляем вам неисключительную лицензию на использование установленной копии Программного обеспечения LG исключительно в той степени, которая необходима вам для личного использования динамика LG Wi-Fi, а не для других целей.

Вы понимаете, что все права собственности на Программное обеспечение LG в любой стране мира принадлежат исключительно нам, а также что права собственности на Программное обеспечение LG не переходят к вам. Вы имеете право только на ограниченное использование Программного обеспечения LG, предоставленное вам данными условиями лицензии.

Мы оставляем за собой право без предупреждения приостанавливать, аннулировать или прекращать предоставление всех или части Услуг, если посчитаем, что вы нарушаете данные

Условия использования.

Вы осознаете, что Программное обеспечение LG разрабатывалось без учета ваших индивидуальных потребностей. Мы не обещаем и не гарантируем, что Программное обеспечение LG не содержит дефектов или ошибок и не гарантируем его постоянную доступность. Мы прилагаем все коммерчески оправданные меры в отношении предоставления Программного обеспечения LG на постоянной, высококачественной основе, но не гарантируем, что оно будет всегда доступным, предоставляться без перерывов и не будет содержать ошибок. Существует вероятность того, что нам придется прервать или прекратить использование Программного обеспечения LG или приостановить или ограничить полностью или частично использование вами Услуг, если мы посчитаем, что это необходимо в целях безопасности, по техническим, эксплуатационным, правовым или регуляторным причинам.

Мы снимаем с себя всякую ответственность, если по любой причине Услуги или часть их будут недоступны в любое время или в течение определенного периода.

Несмотря на то, что вы можете использовать Программное обеспечение LG для загрузки и доступа к контенту или приложениям, доступ к которым предоставлен третьими лицами для вашего Программного обеспечения LG, мы не обещаем и не гарантируем, что вы всегда будете иметь возможность иметь доступ к такому контенту или приложениям. Мы абсолютно на законных основаниях снимаем с себя всякие обязательства по выполнению гарантий, положений или иных условий, которые в силу закона могут вытекать из условий данной лицензии.

Мы абсолютно на законных основаниях отказываемся от материальной ответственности за любую утрату или ущерб, понесенные вами или любым иным лицом в связи с использованием Программного обеспечения LG. Мы несем ответственность исключительно за понесенные предсказуемые убытки или ущерб, которые возникли в результате нарушения или несоблюдения нами настоящих условий лицензии, в указанном ниже объеме, но мы не несем ответственность за непредвиденные убытки или ущерб. Убытки или ущерб считаются предсказуемыми, если они являются очевидным результатом нашего нарушения условий или такие результаты уже могли предполагаться вами и нами, как только вы начали использовать Программное обеспечение LG.

За все убытки или ущерб, которые не исключаются настоящими условиями лицензии, как по контракту, так и в результате нарушения правил эксплуатации оборудования (в том числе небрежности) или иным образом, общая ответственность нашей компании и группы компаний перед вами ограничивается суммой, уплаченной вами за Программное обеспечение LG. В пределах разрешенного действующим законодательством, некоторые юрисдикции не позволяют ограничивать или исключать ответственность за случайные или косвенные убытки, или имеют законы, которые запрещают ограничивать или исключать ответственность, поэтому вышеуказанное ограничение может не распространяться на вас.

Никакие положения условий данной лицензии не ограничивают или не исключают нашей ответственности за смерть или несчастный случай, произошедшие в результате невыполнения нами своих обязанностей, обмана или преднамеренного введения в заблуждение, или любой иной ответственности, которая не может быть исключена или ограничена в силу закона.

Программное обеспечение LG предоставляет доступ к «приложениям» и привязано к другим сервисам, которые принадлежат или контролируются третьими сторонами, например поставщикам контента. Любые приложения, сервисы и контент третьих лиц, к которым вы имеете доступ с помощью наших Услуг, предоставляются сторонними поставщиками и не попадают под действие данных Условий использования.

Ваши отношения с любыми сторонними поставщиками являются отношениями исключительно между вами и соответствующим поставщиком и могут служить объектом собственных положений и условий, а также политики конфиденциальности такого поставщика. Мы настоятельно рекомендуем вам прочитать данные документы, несмотря на то, что мы не несем ответственности за их содержание. Мы снимаем с себя всякую ответственность за приложения, сервисы или контент, предоставляемые сторонними поставщиками.

Мы можем ограничивать использование или доступ к приложениям, сервисам или контенту определенных третьих сторон без предварительного уведомления или обязательств. Мы явным образом отказываемся от любой ответственности за изменение, прерывание, отключение, удаление или приостановку приложений,

сервисов или контента, к которым предоставляется доступ посредством использования Программного обеспечения LG. Мы не несем ответственность за клиентское обслуживание, которое относится к приложениям, сервисам или контенту. Все вопросы по обслуживанию, которое относится к приложениям, сервисам или контенту третьих сторон, направляются напрямую соответствующим поставщикам контента или услуг, разработчикам приложений в соответствующих случаях.

Данные условия не затрагивают ваши законные права как потребителя.

Возможность использования Услуг детьми и средства родительского контроля

Измените эти положения соответствующим образом, если это необходимо. Услуги не предназначены для детей младше 13 лет и не сформированы специально для привлечения детей младше 13 лет. Кроме того, определенный контент, к которому вы можете иметь доступ при использовании Услугами, может содержать материалы, которые считаются непристойными, неприемлемыми или которые могут не подходить для детей.

Если вы позволяете ребенку пользоваться устройством LG Smart TV для доступа к Услугам, то единолично несете ответственность за принятие решения о том, подходят или нет вашему ребенку соответствующие Услуги.

Smart TV предоставляет средства родительского контроля (4-значный PIN-код). Если у вас включен 4-значный PIN-код, то устройство LG Smart TV не сможет воспроизводить контент для ограниченного пользования до тех пор, пока вы не введете PIN-код. Вы обязаны лично настроить и поддерживать средства родительского контроля и другие средства управления, имеющиеся в вашем распоряжении, а мы не несем ответственность за любой ущерб, утрату или поломку, возникшие в результате невыполнения вами данных обязательств при использовании LG Smart TV. В некоторых моделях устройств LG Smart TV данные функции могут быть недоступны.

Вирусы и безопасность

Измените данные положения соответствующим образом, если это необходимо. Мы прикладываем коммерчески обоснованные усилия для обеспечения безопасности наших Услуг и отсутствия в них вирусов, однако наши усилия не гарантируют, что наши Услуги не содержат ошибок, вирусов или других неполадок.

Кроме того, мы снимаем с себя всякую ответственность за любую утрату или ущерб, причиненные вирусом, распределенной атакой типа «отказ в обслуживании» или иным технологически опасным материалом, который во время пользования Услугами может отрицательно повлиять на работу вашего устройства LG Smart TV, а также на принадлежащие вам данные или другие материалы.

Измените, как вы считаете необходимым. Жалобы и претензии

Если у вас есть вопросы, проблемы или претензии в отношении Услуг, обращайтесь к нам [укажите ссылку на электронный адрес LG, не являющийся персональным].

Измените, как вы считаете необходимым. Прочие вопросы

Если не оговорено иное, то данные Условия использования и документы, указанные в них, содержат весь объем договоренностей между нами и вами, касающийся использования Услуг, и заменяют любые предыдущие письменные или устные соглашения, договоренности, гарантии или предложения, касающиеся вашего использования этих Услуг.

Мы можем поручать, передоверять или передавать иным образом отдельные или все наши права и обязательства, установленные данными Условиями использования, любой компаний, фирме или лицу. Мы можем прибегнуть к этому только в том случае, если это существенно не затронет ваши права в соответствии с данными Условиями использования. Вы не можете поручать, передоверять или иным образом передавать ваши права или обязанности в соответствии с данными Условиями использования иному лицу (за исключением случая, когда вы передаете ваше устройство LG Smart TV третьему лицу), предварительно не предупредив нас в письменной форме.

Если мы в определенный момент решим не воспользоваться своими правами, в том числе и правом взыскания в судебном порядке, то это не мешает в дальнейшем нам использовать наши права и привлечь вас к ответственности.

Если суд или контрольно-надзорный орган установит, что какая-либо часть данных Условий использования является противозаконной, юридически недействительной или не имеет юридической силы, то, в случае необходимости, данная часть будет изъята, а оставшиеся части Условий использования останутся в силе.

Данные Условия использования не порождают и не предполагают никаких прав, имеющих юридическую силу, у любого лица, не являющегося стороной данного соглашения.

Настоящие Условия использования регулируются законодательством государства, в котором продан ваш LG Smart TV, а вы и компания LGE соглашаетесь обращаться в исключительную юрисдикцию судов государства, в котором продан ваш LG Smart TV.

Настоящее Соглашение регулируется законодательством Республики Корея, за исключением противоречий в положениях закона.

Если у вас есть вопросы или комментарии по настоящим Условиям использования, перейдите на сайт www.lg.com.

Данные Условия использования могут периодически обновляться компанией LGE. При внесении нами значительных изменений в наши Условия использования, мы сообщим вам об этом в Программном обеспечении LG или другим способом.

Уведомление о программном обеспечении с открытым исходным кодом

Для получения исходного кода по условиям лицензий GPL, LGPL, MPL и других лицензий с открытым исходным кодом, который содержится в данном продукте, посетите веб-сайт: <http://opensource.lge.com>.

Кроме исходного кода, для загрузки доступны все соответствующие условия лицензии, отказ от гарантий и уведомления об авторских правах.

Компания LG Electronics также может предоставить открытый исходный код на компакт-диске за плату, покрывающую связанные с этим расходы (стоимость носителя, пересылки и обработки), по запросу, который следует отправить по адресу электронной почты opensource@lge.com.

Это предложение действительно в течение трех лет с момента последней поставки нами данного продукта. Это предложение актуально для любого получателя данной информации.

