

SAMSUNG harman/kardon®

ПОЛНОЕ РУКОВОДСТВО

HW-Q60R

Удивительные возможности

Благодарим за приобретение устройства компании Samsung.

Для наилучшего обслуживания

зарегистрируйте свое устройство по адресу:

www.samsung.com/register





МЕРЫ ПРЕДОСТОРОЖНОСТИ





ПРЕДУПРЕЖДЕНИЯ ДЛЯ БЕЗОПАСНОГО ИСПОЛЬЗОВАНИЯ

ВО ИЗБЕЖАНИЕ ПОРАЖЕНИЯ ЭЛЕКТРИЧЕСКИМ ТОКОМ НЕ ОТКРЫВАЙТЕ КРЫШКУ (ИЛИ ЗАДНЮЮ ПАНЕЛЬ) УСТРОЙСТВА.

ВНУТРИ УСТРОЙСТВА ОТСУТСТВУЮТ ДЕТАЛИ, РЕМОНТ КОТОРЫХ МОЖЕТ ВЫПОЛНЯТЬ ПОЛЬЗОВАТЕЛЬ. ОБСЛУЖИВАНИЕ ДОЛЖНО ПРОИЗВОДИТЬСЯ КВАЛИФИЦИРОВАННЫМИ СПЕЦИАЛИСТАМИ.

Описание символов, которые могут быть на устройстве Samsung, см. в таблице ниже.

	<p>ВНИМАНИЕ ОПАСНОСТЬ ПОРАЖЕНИЯ ЭЛЕКТРИЧЕСКИМ ТОКОМ НЕ ОТКРЫВАТЬ!</p>	
	<p>Этот символ свидетельствует о том, что внутри изделия имеется высокое напряжение. Любой контакт с деталями внутри изделия представляет опасность.</p>	
	<p>Этот символ обозначает, что к изделию прилагается важный документ, касающийся его эксплуатации и технического обслуживания.</p>	
	<p>Изделие класса II: этот символ означает, что данное изделие не требует заземления. Если этот символ отсутствует на изделии с проводом питания, изделие ДОЛЖНО иметь надежное соединение с защитным заземлением (заземлением).</p>	

	<p>Напряжение переменного тока: этот символ означает, что указанное номинальное напряжение относится к переменному току.</p>
	<p>Напряжение постоянного тока: этот символ означает, что указанное номинальное напряжение относится к постоянному току.</p>
	<p>Внимание!, Перед использованием ознакомьтесь с инструкциями: этот символ призывает пользователей ознакомиться со сведениями по безопасности, приведенными в руководстве пользователя.</p>
	<p>Символ «не для пищевой продукции» применяется в соответствии с техническим регламентом Таможенного союза "О безопасности упаковки" 005/2011 и указывает на то, что упаковка данного продукта не предназначена для повторного использования и подлежит утилизации. Упаковку данного продукта запрещается использовать для хранения пищевой продукции.</p>
	<p>Символ «петля Мебиуса» указывает на возможность утилизации упаковки. Символ может быть дополнен обозначением материала упаковки в виде цифрового и/или буквенного обозначения.</p>

ПРЕДУПРЕЖДЕНИЕ :

Чтобы снизить риск возникновения пожара или поражения электрическим током, не подвергайте это устройство воздействию дождя или влаги.

- Чтобы отключить устройство от электросети, необходимо извлечь вилку кабеля питания из розетки, соответственно, вилка всегда должна содержаться в исправном состоянии.

ВНИМАНИЕ

- Не подвергайте это устройство воздействию воды. Не ставьте на устройство предметы, заполненные жидкостью, например вазы.
- Для полного отключения питания устройства следует извлечь вилку из розетки. Поэтому вилка должна быть всегда доступна.

МЕРЫ ПРЕДОСТОРОЖНОСТИ

1. Убедитесь, что источник питания переменного тока в вашем доме соответствует требованиям к питанию, приведенным на идентификационной наклейке внизу устройства. Установите устройство горизонтально на подходящую поверхность (мебель), обеспечив достаточно места вокруг него для вентиляции 7 - 10 см. Убедитесь, что вентиляционные отверстия не перекрыты. Не устанавливайте устройство на усилители или другое оборудование, которое может сильно нагреться. Данное устройство предназначено для продолжительного использования. Для отключения устройства отсоедините сетевую вилку из розетки. Если устройство не используется в течение длительного времени, отключите его от сети.
2. Во время грозы отсоединяйте сетевую вилку от розетки. Скачки напряжения питания во время грозы могут повредить устройство.

3. Не подвергайте устройство воздействию прямых солнечных лучей и других источников тепла. Это может вызвать перегрев и привести к неисправности устройства.
4. Защищайте проигрыватель от попадания влаги (например, вода из вазы), не подвергайте его чрезмерному нагреванию (например, не ставьте рядом с камином) и не оставляйте вблизи устройств, излучающих сильные магнитные или электрические поля. В случае неисправной работы устройства отсоедините кабель питания от источника переменного тока. В случае неисправной работы устройства отсоедините кабель питания от источника переменного тока. Устройство предназначено только для личного использования. При хранении устройства в условиях низкой температуры возможно образование конденсата. При транспортировке устройства в зимнее время не включайте его приблизительно в течение 2 часов, пока температура устройства не достигнет комнатной температуры.
5. Батареи, используемые в данном устройстве, содержат вредные для окружающей среды химические элементы. Не выбрасывайте батареи в корзину с бытовыми отходами. Не бросайте батареи в огонь. Не допускайте короткого замыкания или нагревания батарей, не разбирайте их. При неправильной замене батареи существует опасность взрыва. Для замены используйте только такие же или аналогичные батареи.

ОБ ЭТОМ РУКОВОДСТВЕ

Руководство пользователя состоит из двух частей: настоящее напечатанное на бумаге РУКОВОДСТВО ПОЛЬЗОВАТЕЛЯ и подробное ПОЛНОЕ РУКОВОДСТВО, которое можно скачать.



РУКОВОДСТВО ПОЛЬЗОВАТЕЛЯ

Смотрите данное руководство для инструкций по технике безопасности, установки продукта, компонентов, соединений и спецификации продукта.



ПОЛНОЕ РУКОВОДСТВО

ПОЛНОЕ РУКОВОДСТВО можно найти на сайте центра поддержки Samsung, отсканировав QR-код. Для просмотра руководства на ПК или мобильном устройстве загрузите его в формате документа с веб-сайта Samsung. (<http://www.samsung.com/support>)

Конструкция и характеристики могут быть изменены без предварительного уведомления.

СОДЕРЖАНИЕ

01	Проверка компонентов	2
	Установка батареек перед использованием пульта дистанционного управления (2 батарейки AA)	2
02	Обзор устройства	3
	Передняя панель / Правая панель устройства Soundbar	3
	Нижняя панель устройства Soundbar	4
03	Подключение устройства Soundbar	5
	Подключение электропитания	5
	Подключение устройства Soundbar к сабвуферу	6
	– Автоматическое соединение между сабвуфером и устройством Soundbar	6
	– Подключение сабвуфера вручную при сбое автоматического подключения	7
	Подключение SWA-8500S (приобретается отдельно) к Soundbar	8
04	Подключение к ТВ	10
	Способ 1. Подключение с помощью кабеля	10
	– Подключение с помощью оптического кабеля	10
	– Подключение ТВ с помощью кабеля HDMI	11
	Способ 2. Беспроводное подключение	12
	– Подключение телевизора с помощью Bluetooth	12

05	Подключение к внешнему устройству	14
	Подключение с помощью оптического или аналогового аудиокабеля (AUX)	14
	Подключение с помощью кабеля HDMI	15
06	Подключение USB-накопителя	16
07	Подключение мобильного устройства	18
	Подключение с помощью Bluetooth	18
	Использование приложения Samsung Audio Remote	21
	– Установка приложения Samsung Audio Remote	21
	– Запуск приложения Samsung Audio Remote	21
08	Использование пульта дистанционного управления	22
	Как использовать пульт дистанционного управления	22
	Регулировка громкости устройства Soundbar с помощью пульта дистанционного управления ТВ	25
	Использование скрытых кнопок (кнопок с несколькими функциями)	26
	Выходные характеристики для различных режимов звукового эффекта	26
09	Установка настенного крепления	27
	Меры предосторожности при установке	27
	Компоненты для крепления на стену	27
10	Установка крепежной ножки	29
	Компоненты крепежной ножки	29
11	Обновление программного обеспечения	30
	Процедура обновления	31
	Если UPDATE не отображается	31
12	Поиск и устранение неисправностей	32
13	Лицензия	33
14	Примечание относительно лицензии с открытым исходным кодом	33
15	Важное примечание об обслуживании	33
16	Спецификации и руководство	34
	Технические характеристики	34

01 ПРОВЕРКА КОМПОНЕНТОВ



Основное устройство Soundbar

Сабвуфер

Пульт дистанционного управления /
батарейки



1
Сетевой шнур
(Сабвуфер)

2
Адаптер
переменного/
постоянного тока
(Основное
устройство)

3
Сетевой шнур
(Адаптер
переменного/
постоянного тока)

Оптический кабель



Направляющая настенного крепления

Держатель x 2

Кронштейн
крепления к стене x 2

Винт
(Настенное
крепление) x 2

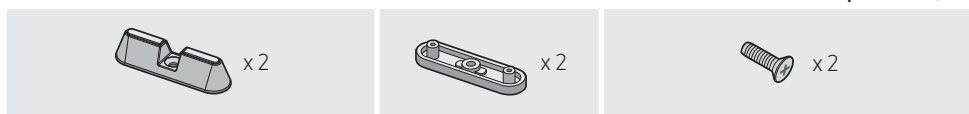

Крепежная ножка x 2

Крепление-держатель x 2

Винт (Крепежная ножка) x 2

- Характеристики источника электропитания и потребления электроэнергии указаны на наклейке на корпусе устройства. (Наклейка : Нижняя часть основного устройства Soundbar)
- Этапы подключения питания помечены (1, 2, 3). Для получения дополнительной информации о подключении питания, см. стр. 5.
- Для покупки дополнительных компонентов или кабелей обратитесь в сервис-центр Samsung или службу поддержки Samsung.
- Внешний вид принадлежностей может отличаться от изображений в настоящем руководстве.

Установка батареек перед использованием пульта дистанционного управления (2 батарейки AA)

Сдвиньте крышку батарейного отсека в направлении стрелки, пока она не будет полностью удалена. Вставьте 2 батарейки AA (1,5 В), расположив их в правильной полярности. Задвиньте крышку батарейного отсека на место.

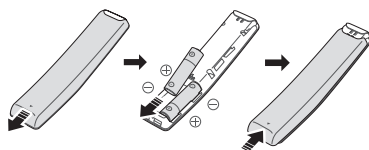

02 ОБЗОР УСТРОЙСТВА

Передняя панель / Правая панель устройства Soundbar

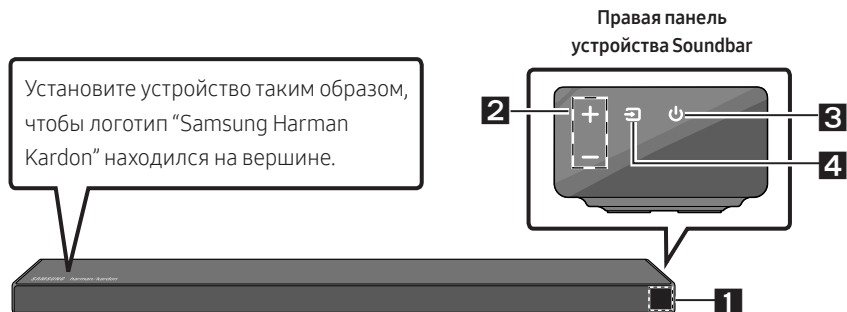

1

Дисплей

Отображает статус устройства и текущий режим.

2

Кнопка +/- (громкость)

Регулирует громкость.

- При регулировке, на переднем дисплее устройства Soundbar отображается уровень громкости.

3

Кнопка (питание)

Включение и выключение питания.

4

Кнопка (Источник сигнала)

Выбор режима входящего источника сигнала.

Режим ввода	Дисплей
Оптический цифровой вход	D.IN
Вход ARC (HDMI OUT)	D.IN → TV ARC (Автоматическое преобразование)
Вход AUX	AUX
Вход HDMI	HDMI
Режим BLUETOOTH	BT
Режим USB	USB

- Для того чтобы включить режим “BT PAIRING”, переключите источник сигнала в режим “BT”, а затем нажмите и удерживайте кнопку  (Источник сигнала) более 5 секунд.

- При подключении кабеля питания переменного тока кнопка питания заработает через 4–6 секунд.
- После включения питания устройство сможет воспроизводить звук через 4 - 5 секунд.
- Если требуется прослушивать звук только через систему Soundbar, необходимо отключить динамики телевизора в меню настройки звука телевизора. См. руководство пользователя, прилагаемое к ТВ.

Нижняя панель устройства Soundbar

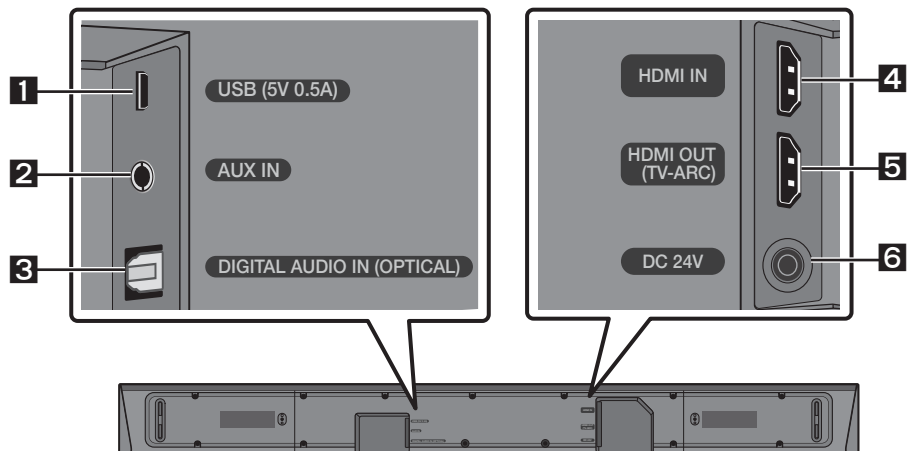

1	USB (5V 0.5A) Подключите устройство USB сюда для воспроизведения музыкальных файлов на устройстве USB через устройство Soundbar.
2	AUX IN Подключение к аналоговому выходу внешнего устройства.
3	DIGITAL AUDIO IN (OPTICAL) Подключение к цифровому (оптическому) выходу внешнего устройства.
4	HDMI IN Одновременный ввод цифровых видео- и аудиосигналов с помощью кабеля HDMI. Подключение к выходу HDMI внешнего устройства.
5	HDMI OUT (TV-ARC) Подключение к гнезду HDMI (ARC) на ТВ.
6	DC 24V (Вход подачи питания) Подключение адаптера питания переменного/постоянного тока.

- При отсоединении кабеля питания сетевого адаптера переменного/постоянного тока от настенной розетки потяните за штепсельную вилку. Не тяните за кабель.
- Не подключайте данный блок или другие компоненты к розетке переменного тока, пока не выполнены все соединения между компонентами.

03 ПОДКЛЮЧЕНИЕ УСТРОЙСТВА SOUNDBAR

Подключение электропитания

Используйте компоненты питания (1, 2, 3) для подключения сабвуфера и Soundbar к электрической розетке в следующем порядке.

- 1 Подсоедините сетевой шнур к сабвуферу.
- 2 Подключите выходной кабель питания к адаптеру питания, а затем к устройству Soundbar.
- 3 Подсоедините сетевой шнур к настенной розетке.

Смотрите иллюстрации ниже.

- Характеристики необходимого источника электропитания и потребления электроэнергии указаны на наклейке на корпусе устройства. (Наклейка: Нижняя панель основного устройства Soundbar)

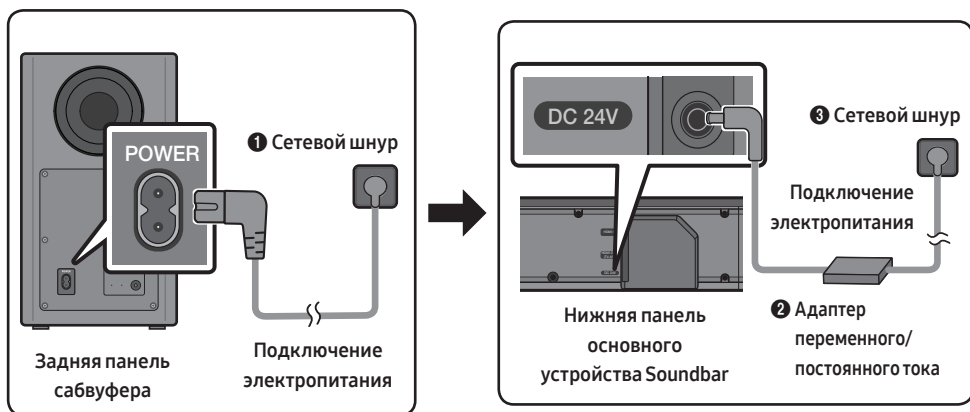

- Убедитесь в ровном положении адаптера переменного/постоянного тока на столе или на полу. Если поместить адаптер переменного/постоянного тока так, что он висит с направленным вверх входным сетевым шнуром, вода или другие посторонние вещества могут проникнуть в адаптер и привести к его неисправности.

Подключение устройства Soundbar к сабвуферу

Подключив сабвуфер, вы можете наслаждаться богатым звучанием басов.

Автоматическое соединение между сабвуфером и устройством Soundbar

При включении питания после подключения кабелей питания к устройству Soundbar и сабвуферу, сабвуфер автоматически подключается к устройству Soundbar.

- При завершении автоматического сопряжения загораются синие индикаторы на задней панели сабвуфера.

Светодиодные индикаторные лампы на задней панели сабвуфера

Светодиодный индикатор	Статус	Описание	Решение
Синий	Вкл.	Успешно подключен (обычный режим работы)	-
	Мигает	Восстановление соединения	Убедитесь, что кабель питания основного устройства Soundbar плотно вставлен, или подождите около 5 минут. Если светодиодный индикатор продолжает мигать, попробуйте подключить сабвуфер вручную. См. стр. 7.
Красный	Вкл.	В режиме ожидания (основное устройство Soundbar выключено)	Проверьте правильность подключения кабеля питания к основному устройству Soundbar.
		Подключение не удалось	Подключите повторно. См. инструкции по ручному подключению на стр. 7.
Красный и синий	Мигает	Сбой	См. контактную информацию сервисного центра Samsung в руководстве.

Подключение сабвуфера вручную при сбое автоматического подключения

Действия, которые необходимо выполнить перед подключением сабвуфера вручную:

- Проверьте правильность подключения кабелей питания к устройству Soundbar и сабвуферу.
- Убедитесь, что устройство Soundbar включено.

1. Нажмите и удерживайте кнопку **ID SET** на задней панели сабвуфера не менее 5 секунд.
 - Красный индикатор на задней панели сабвуфера выключается, а синий индикатор мигает.

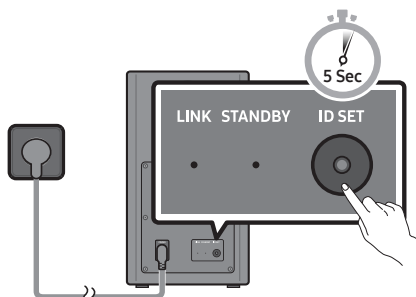

Задняя панель сабвуфера

2. Нажмите и удерживайте кнопку **Вверх** на пульте дистанционного управления не менее 5 секунд.
 - На дисплее Soundbar кратковременно отобразится сообщение **ID SET**, которое через некоторое время исчезнет.
 - Soundbar включится автоматически после выполнения действия **ID SET**.

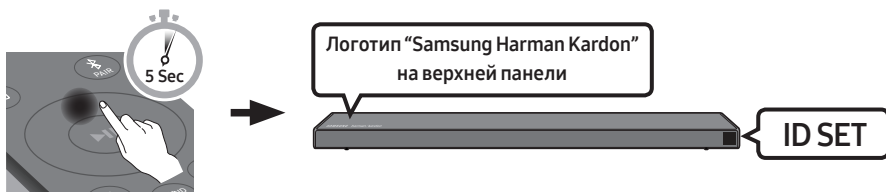

3. Убедитесь, что светодиод LINK непрерывно подсвечивается синим цветом (подключение выполнено).



Светодиодный индикатор LINK прекращает мигать и непрерывно подсвечивается синим цветом, когда между Soundbar и беспроводным сабвуфером установлено соединение.

ЗАМЕТКИ

- Не подключайте кабель питания данного устройства или телевизора к настенной розетке, пока не выполнены все соединения между компонентами.
- Перед перемещением или установкой данного устройства, не забудьте отключить питание и отсоединить кабель питания.
- Если основной блок выключен, беспроводной сабвуфер переходит в режим ожидания, а на задней панели загорается красный светодиодный STANDBY после того, как несколько раз загорится мигающий синий.
- Если вы используете устройство, которое использует одинаковую с устройством Soundbar частоту (5,8 ГГц), возле устройства Soundbar, помехи могут вызвать прерывание звука.
- Максимальное расстояние передачи беспроводного сигнала основного блока составляет около 10 метров, но может варьироваться в зависимости от рабочей среды. Если между основным блоком и беспроводным сабвуфером располагается бетонно-стальная или металлическая стена, система может полностью отказаться в работе, так как беспроводной сигнал не проходит через металл.

МЕРЫ ПРЕДОСТОРОЖНОСТИ

- Беспроводные приемные антенны встроены в беспроводной сабвуфер. Держите блоки подальше от воды и влаги.
- Для оптимального качества воспроизведения убедитесь, что область вокруг беспроводного сабвуфера и беспроводного модуля приемника (приобретается отдельно) свободна от каких-либо препятствий.

Подключение SWA-8500S (приобретается отдельно) к Soundbar

Расширение до настоящего беспроводного объемного звучания через подключение комплекта беспроводных задних динамиков Samsung (SWA-8500S, приобретается отдельно) к Soundbar.

1. Подключите беспроводной модуль приемника к 2 динамикам объемного звучания.
 - На кабелях динамиков предусмотрена цветовая маркировка.

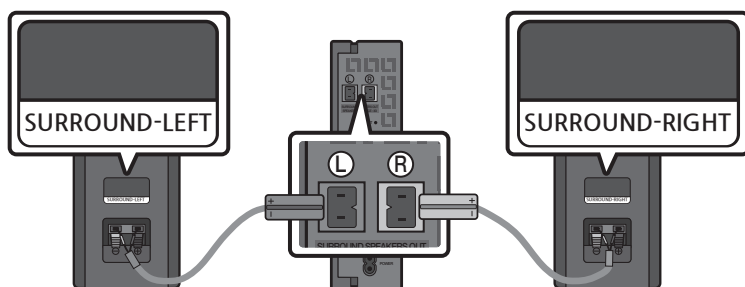

2. Убедитесь, что после подсоединения беспроводного модуля приемника к электрической розетке модуль находится в режиме готовности.
- Светодиодный индикатор подключения LINK LED (синий) модуля беспроводного приемника должен мигать. Если он не мигает, нажмите кнопку **ID SET** на задней панели модуля беспроводного приемника кончиком ручки и удерживайте в течение 5–6 секунд, пока не начнет мигать светодиодный индикатор подключения LINK LED (синий). Подробную информацию о светодиодном индикаторе см. в руководстве пользователя SWA-8500S.

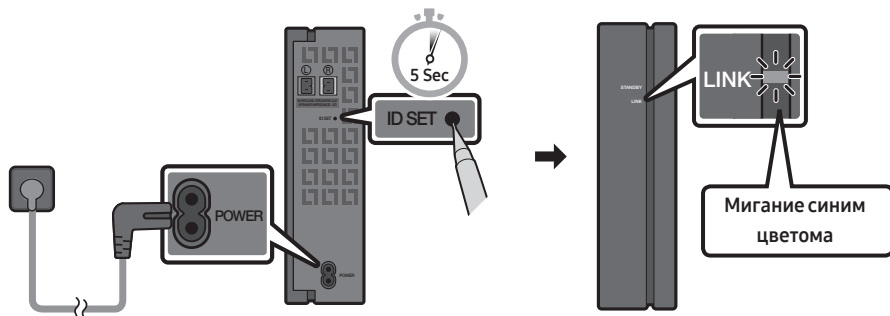

3. Нажмите и удерживайте кнопку **Вверх** на пульте дистанционного управления не менее 5 секунд.
- На дисплее Soundbar временно отобразится сообщение **ID SET**, которое через некоторое время исчезнет.
 - Soundbar включится автоматически после выполнения действия **ID SET**.



⚠ ВНИМАНИЕ

- Если во время подключения к SWA-8500S на Soundbar воспроизводилась музыка, по завершении подключения из низкочастотного динамика могут быть слышны прерывистые звуки.
4. Убедитесь, что светодиод LINK непрерывно подсвечивается синим цветом (подключение выполнено).

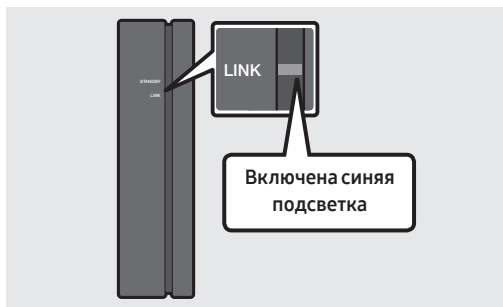

Светодиодный индикатор LINK прекращает мигать и непрерывно подсвечивается синим цветом, когда между Soundbar и беспроводным модулем приемника установлено соединение.

5. Если подключение SWA-8500S не выполнено, повторите процедуру, начиная с шага 2.

04 ПОДКЛЮЧЕНИЕ К ТВ

Прослушайте звук телевизора с устройства Soundbar с помощью проводной или беспроводной связи.

- Когда устройство Soundbar подключено к выбранным телевизорам Samsung, устройством Soundbar можно управлять с помощью пульта дистанционного управления телевизора.
 - Эта функция доступна на телевизорах Samsung Smart TV 2017 года и более поздних моделях, поддерживающих Bluetooth, если Soundbar подключен к ним с помощью оптического кабеля.
 - Данная функция также позволяет использовать меню телевизора для регулировки звукового поля и различных настроек, а также громкости и отключения звука.

Способ 1. Подключение с помощью кабеля

Если звук трансляции закодирован по стандарту Dolby Digital, а для параметра “Формат цифрового аудиовывода” на вашем устройстве установлено значение PCM, рекомендуем изменить его на Dolby Digital. После изменения параметра качество звука устройства повысится (В меню телевизора пункты Dolby Digital и PCM могут называться по-разному в зависимости от производителя устройства.).

Подключение с помощью оптического кабеля

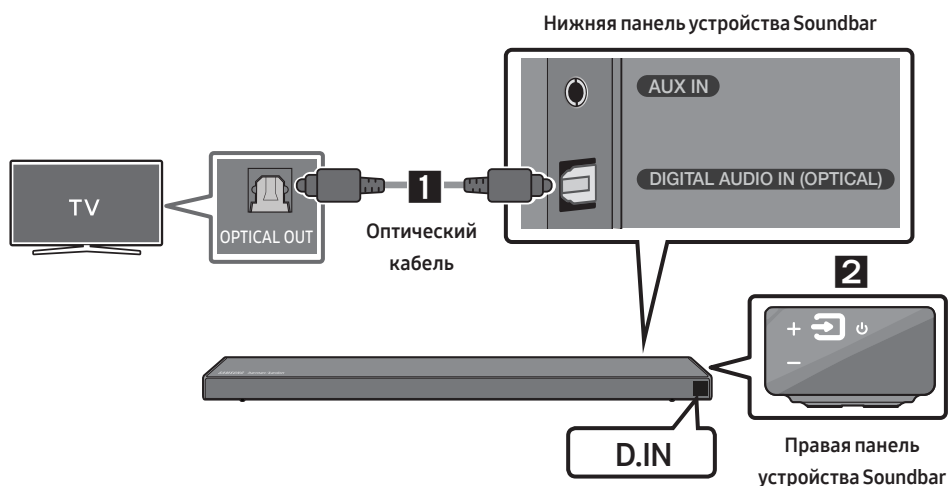

1. Подключите разъем **DIGITAL AUDIO IN (OPTICAL)** на устройстве Soundbar к разъему OPTICAL OUT на ТВ при помощи цифрового оптического кабеля.
2. Нажмите кнопку  (**Источник сигнала**) на правой панели или пульте дистанционного управления, а затем выберите режим “D.IN”.

Auto Power Link

Функция Auto Power Link автоматически включается при включении телевизора.

1. Подключите устройство Soundbar и ТВ с помощью цифрового оптического кабеля.
2. Нажмите кнопку **Влево** на пульте дистанционного управления и удерживайте ее в течение 5 секунд для включения или выключения функции Auto Power Link.
 - Функция Auto Power Link по умолчанию включена.
(Для выключения этой функции удерживайте кнопку **Влево** на пульте дистанционного управления в течение 5 секунд.)
 - В зависимости от подключенного устройства, функция Auto Power Link может не работать.
 - Данная функция доступна лишь в режиме "D.IN".



Подключение ТВ с помощью кабеля HDMI

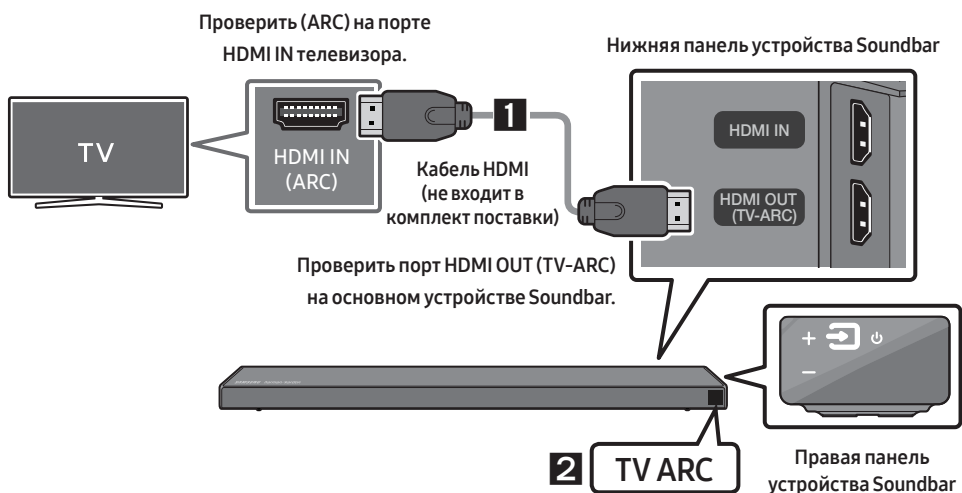

1. Включив устройство Soundbar и телевизор, подключите кабель HDMI (не входит в комплект поставки), как показано на рисунке.
2. "TV ARC" отображается на окне дисплея основного устройства Soundbar и воспроизводится звук ТВ с устройства Soundbar.
 - Если звук ТВ не слышен, нажмите кнопку (Источник сигнала) на пульте дистанционного управления или на правой панели устройства Soundbar, чтобы переключиться в режим "D.IN". На экране попеременно отображаются "D.IN" и "TV ARC" и воспроизводится звук ТВ.
 - Если надпись "TV ARC" не отображается в окне дисплея основного устройства Soundbar, убедитесь, что кабель HDMI подключен к нужному порту (не входит в комплект поставки).
 - Используйте кнопки регулировки громкости на пульте дистанционного управления для изменения громкости на устройстве Soundbar.

ЗАМЕТКИ

- HDMI представляет собой интерфейс, который позволяет выполнять цифровую передачу видео- и аудиоданных с помощью всего одного разъема.
- Если на телевизоре имеется порт ARC, подключите кабель HDMI к порту HDMI IN (ARC).
- Рекомендуется по возможности использовать кабель HDMI без сердечника. В случае использования кабеля HDMI с сердечником, используйте тот кабель, диаметр которого меньше 14 мм.
- Anynet+ должен быть включен.
- Данная функция не доступна, если кабель HDMI не поддерживает функцию ARC.

Способ 2. Беспроводное подключение

Подключение телевизора с помощью Bluetooth

При подключении телевизора с помощью Bluetooth, возможно прослушивание стерео звука без необходимости подключения кабелей.

- Возможно одновременное подключение только одного телевизора.

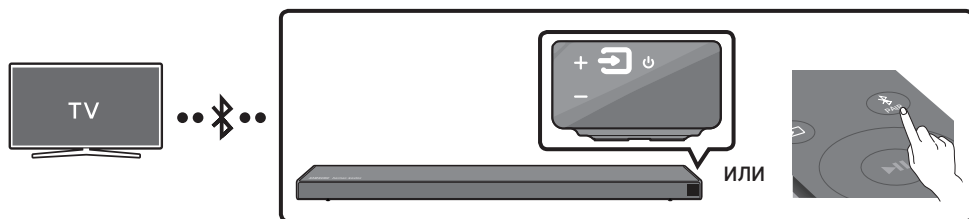

Начальное подключение

1. Нажмите кнопку **PAIR** на пульте управления, чтобы войти в режим **“BT PAIRING”**.

(ИЛИ) а. Нажмите кнопку **Источник сигнала** на правой панели и выберите **“BT”**. Через несколько секунд надпись **“BT”** автоматически изменится на **“BT READY”** при отсутствии подключенных к Soundbar устройств.

- б. Когда появится надпись **“BT READY”**, нажмите и удерживайте кнопку **Источник сигнала** на правой панели Soundbar в течение 5 секунд до появления надписи **“BT PAIRING”**.

2. Выберите режим Bluetooth на ТВ. (Для дополнительной информации, см. руководство телевизора.)
3. Выберите **“[AV] Samsung Soundbar Q6R-Series”** из списка на экране телевизора. Доступное устройство Soundbar отображается с сообщением **“Need Pairing”** или **“Paired”** в списке устройств Bluetooth на ТВ. Для подключения к устройству Soundbar, выберите сообщение и установите соединение.
 - При подключении телевизора, на переднем дисплее устройства Soundbar отображается **[Имя ТВ] → “BT”**.
4. Теперь возможно прослушивание звука телевизора с устройства Soundbar.

При ошибке подключения устройства

- При появлении в списке ранее подключенного устройства Soundbar (например, "[AV] Samsung Soundbar Q6R-Series"), удалите его.
- Затем повторите шаги с 1 по 3.

ПРИМЕЧАНИЕ



- После первого подключения устройства Soundbar к телевизору используйте для повторного подключения режим "BT READY".

Отключение устройства Soundbar от телевизора

Нажмите кнопку  (**Источник сигнала**) на правой панели или пульте дистанционного управления и переключитесь в любой режим, кроме "BT".

- Отключение требует времени, потому что телевизор должен получить ответ от устройства Soundbar. (Необходимое время может отличаться в зависимости от модели телевизора.)
- Чтобы отменить автоматическое подключение Soundbar к ТВ по Bluetooth, нажмите и удерживайте кнопку  (**Воспроизвести/приостановить**) на пульте дистанционного управления в течение 5 секунд, когда Soundbar находится в режиме "BT READY". (Переключение между режимами Вкл. → Выкл.)

В чем разница между режимами BT READY и BT PAIRING?

- **BT READY** : В этом режиме вы можете найти ранее подключенные телевизоры или подключить к Soundbar уже настроенное мобильное устройство.
- **BT PAIRING** : В этом режиме вы можете подключить новое устройство к Soundbar. (Нажмите кнопку  PAIR на пульте дистанционного управления или нажмите и удерживайте кнопку  (**Источник сигнала**) на правой стороне Soundbar более 5 секунд, когда Soundbar находится в режиме "BT".)

ЗАМЕТКИ

- При запросе PIN-кода во время подключения устройства Bluetooth, введите <0000>.
- В режиме подключения Bluetooth, соединение Bluetooth может быть потеряно, если расстояние между устройством Soundbar и устройством Bluetooth превышает 10 м.
- Устройство Soundbar автоматически выключается через 20 минут в состоянии готовности.
- Устройство Soundbar может не выполнять поиск устройств Bluetooth или не подключаться должным образом в следующих условиях:
 - При наличии мощного электрического поля вокруг устройства Soundbar.
 - При одновременном сопряжении нескольких устройств Bluetooth с устройством Soundbar.
 - При включенном либо находящемся не на месте устройстве Bluetooth или в случае сбоя.
- Электронные устройства могут вызывать радиопомехи. Устройства, генерирующие электромагнитные волны, следует держать подальше от основного устройства Soundbar, например, микроволновые печи, устройства беспроводной локальной сети и т.д.

05 ПОДКЛЮЧЕНИЕ К ВНЕШНЕМУ УСТРОЙСТВУ

Подключение к внешнему устройству с помощью проводной или беспроводной сети для воспроизведения звука с внешнего устройства через устройство Soundbar.

Подключение с помощью оптического или аналогового аудиокабеля (AUX)

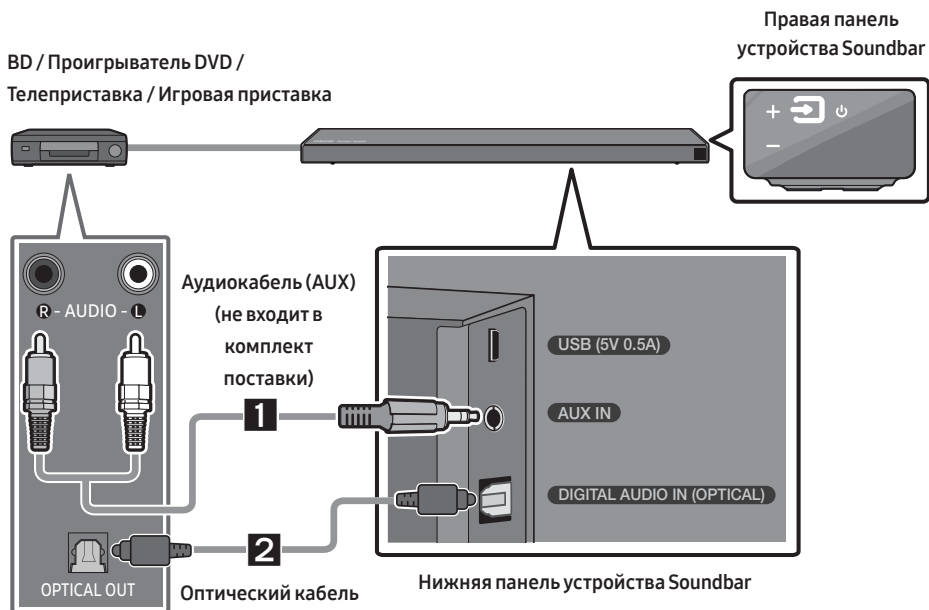

1 Аудиокабель (AUX)

- 1 Подключите **AUX IN** (аудио) на основном устройстве к разъему **AUDIO OUT** на устройстве-источнике, используя аудиокабель.
- 2 Выберите режим **"AUX"**, нажав кнопку  (**Источник сигнала**) на правой панели или пульте дистанционного управления.

2 Оптический кабель

- 1 Подключите **DIGITAL AUDIO IN (OPTICAL)** на основном устройстве к разъему **OPTICAL OUT** на устройстве-источнике, используя оптический кабель.
- 2 Выберите режим **"D.IN"**, нажав кнопку  (**Источник сигнала**) на правой панели или пульте дистанционного управления.

Подключение с помощью кабеля HDMI

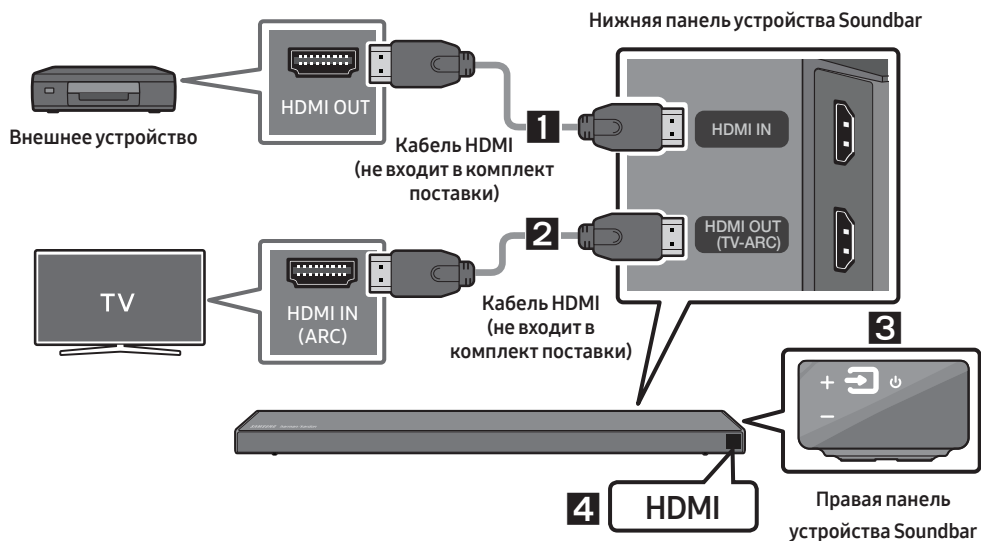

1. Подключите кабель HDMI (не входит в комплект поставки) с разъема **HDMI IN** на задней панели устройства к разъему HDMI OUT на вашем цифровом устройстве.
2. Подключите кабель HDMI (не входит в комплект поставки) с разъема **HDMI OUT (TV-ARC)** на задней панели устройства к разъему HDMI IN на телевизоре.
3. Нажмите кнопку  (**Источник сигнала**) на правой панели или пульте дистанционного управления, а затем выберите опцию **"HDMI"**.
4. Режим **"HDMI"** отображается на панели дисплея Soundbar и воспроизводится звук.

06 ПОДКЛЮЧЕНИЕ USB-НАКОПИТЕЛЯ

Вы можете воспроизводить музыкальные файлы, расположенные на устройствах хранения USB, через устройство Soundbar.

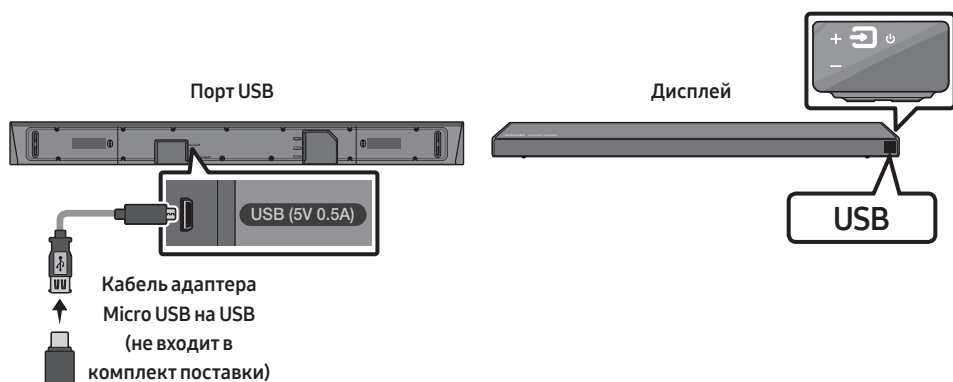

1. Подключите кабель адаптера Микро USB на USB со вставляемым микро USB-разъемом USB 2.0 (тип B) на одном конце и стандартным охватывающим гнездом USB 2.0 (тип A) на другом конце к порту микро USB на устройстве Soundbar.
 - Кабель адаптера Микро USB на USB продается отдельно. Для покупки обратитесь в сервис-центр Samsung или в службу поддержки Samsung.
2. Подключите устройство USB к охватывающему концу кабеля адаптера.
3. Нажмите кнопку  (**Источник сигнала**) на правой панели или пульте дистанционного управления, а затем выберите опцию **"USB"**.
4. На экране дисплея отображается **"USB"**.
5. Воспроизведите музыкальные файлы с устройства хранения USB через устройство Soundbar.
 - Устройство Soundbar выключается автоматически (Auto Power Down) при отсутствии подключенных устройств USB более 20 минут.

Список совместимых устройств

Расширение	Кодек	Частота дискретизации	Скорость передачи битов
*.mp3	MPEG 1 Layer2	16 кГц ~ 48 кГц	80 ~ 320 Кбит/с
	MPEG 1 Layer3	16 кГц ~ 48 кГц	80 ~ 320 Кбит/с
	MPEG 2 Layer3	16 кГц ~ 48 кГц	80 ~ 320 Кбит/с
	MPEG 2.5 Layer3	16 кГц ~ 48 кГц	80 ~ 320 Кбит/с
*.wma	Wave_Format_MSAudio1	16 кГц ~ 48 кГц	56 ~ 128 Кбит/с
	Wave_Format_MSAudio2	16 кГц ~ 48 кГц	56 ~ 128 Кбит/с
*.aac	AAC	16 кГц ~ 96 кГц	48 ~ 320 Кбит/с
	AAC-LC	16 кГц ~ 96 кГц	128 ~ 192 Кбит/с 5,1-канальный 320 Кбит/с
	HE-AAC	24 кГц ~ 96 кГц	48 ~ 64 Кбит/с 5,1-канальный 160 Кбит/с
*.wav	-	16 кГц ~ 48 кГц	до 3000 Кбит/с
*.ogg	OGG 1.1.0	16 кГц ~ 48 кГц	50 ~ 500 Кбит/с

- Если на устройстве USB хранится слишком много папок и файлов, устройству Soundbar может потребоваться некоторое время для открытия и проигрывания файлов.

07 ПОДКЛЮЧЕНИЕ МОБИЛЬНОГО УСТРОЙСТВА

Подключение с помощью Bluetooth

При подключении мобильного устройства с помощью Bluetooth, возможно прослушивание стерео звука без необходимости подключения кабелей.

- Возможно одновременное подключение только одного устройства Bluetooth.

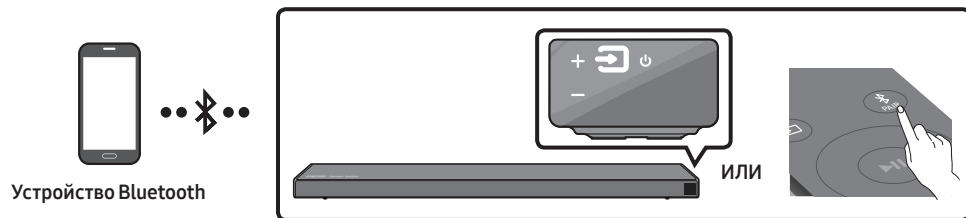

Начальное подключение

1. Нажмите кнопку **PAIR** на пульте управления, чтобы войти в режим **"BT PAIRING"**.
(ИЛИ)
 - a. Нажмите кнопку **Source** (Источник сигнала) на правой панели и выберите **"BT"**. Через несколько секунд надпись **"BT"** автоматически изменится на **"BT READY"** при отсутствии подключенных к Soundbar устройств.
 - b. Когда появится надпись **"BT READY"**, нажмите и удерживайте кнопку **Source** (Источник сигнала) на правой панели Soundbar в течение 5 секунд до появления надписи **"BT PAIRING"**.
2. Выберите **"[AV] Samsung Soundbar Q6R-Series"** из списка.
 - При подключении устройства Soundbar к устройству Bluetooth, на переднем дисплее появляется **[Имя устройства Bluetooth] → "BT"**.
3. Воспроизведите музыкальные файлы с устройства, подключенного с помощью Bluetooth, через устройство Soundbar.



При ошибке подключения устройства

- При появлении в списке ранее подключенного устройства Soundbar (например, **"[AV] Samsung Soundbar Q6R-Series"**), удалите его.
- Затем повторите шаги 1 и 2.

ПРИМЕЧАНИЕ

- После первого подключения устройства Soundbar к мобильного устройства используйте для повторного подключения режим **"BT READY"**.

В чем разница между режимами BT READY и BT PAIRING?

- **BT READY** : В этом режиме вы можете найти ранее подключенные телевизоры или подключить к Soundbar уже настроенное мобильное устройство.
- **BT PAIRING** : В этом режиме вы можете подключить новое устройство к Soundbar. (Нажмите кнопку  PAIR на пульте дистанционного управления или нажмите и удерживайте кнопку  (Источник сигнала) на правой стороне Soundbar более 5 секунд, когда Soundbar находится в режиме "BT".)

ЗАМЕТКИ

- При запросе PIN-кода во время подключения устройства Bluetooth, введите <0000>.
- В режиме подключения Bluetooth, соединение Bluetooth может быть потеряно, если расстояние между устройством Soundbar и устройством Bluetooth превышает 10 м.
- Устройство Soundbar автоматически выключается через 20 минут в состоянии готовности.
- Устройство Soundbar может не выполнять поиск устройств Bluetooth или не подключаться должным образом в следующих условиях:
 - При наличии мощного электрического поля вокруг устройства Soundbar.
 - При одновременном сопряжении нескольких устройств Bluetooth с устройством Soundbar.
 - При включенном либо находящемся не на месте устройстве Bluetooth или в случае сбоя.
- Электронные устройства могут вызывать радиопомехи. Устройства, генерирующие электромагнитные волны, следует держать подальше от основного устройства Soundbar, например, микроволновые печи, устройства беспроводной локальной сети и т.д.
- Система саундбар поддерживает данные в формате (44,1 кГц, 48 кГц).
- Соединение возможно только с устройством Bluetooth, которое поддерживает функцию A2DP (AV).
- Систему Soundbar нельзя подключить к устройству Bluetooth, которое поддерживает только функцию HF (громкая связь).
- После сопряжения системы Soundbar с устройством Bluetooth выберите параметр "**[AV] Samsung Soundbar Q6R-Series**" в списке обнаруженных устройств, и режим автоматически изменится на "**BT**".
 - Функция доступна, только если устройство Soundbar указано в списке устройств, сопряженных с устройством Bluetooth. (Необходимо, чтобы устройства Bluetooth и Soundbar были предварительно сопряжены хотя бы один раз.)
- Устройство Soundbar будет отображаться в списке устройств, в отношении которых выполнялся поиск, на устройстве Bluetooth, только если на дисплее Soundbar отображается индикация "**BT READY**".
- Если Soundbar уже находится в режиме Bluetooth и привязан к устройству Bluetooth, его нельзя привязать к другому устройству Bluetooth.

Bluetooth Power вкл. (SOUND MODE)

Если ранее сопряженное устройство Bluetooth пытается выполнить сопряжение с устройством Soundbar при включенной функции Bluetooth Power вкл. и выключенном устройстве Soundbar, то устройство Soundbar включается автоматически.

1. Нажмите и удерживайте кнопку **SOUND MODE** на пульте управления более 5 секунд при включенной системе Soundbar.
2. На дисплее устройства Soundbar появится сообщение "**ON-BLUETOOTH POWER**".

Отсоединение устройства Bluetooth от устройства Soundbar

Можно отключить устройство Bluetooth от системы Soundbar. Инструкции см. в руководстве пользователя устройства Bluetooth.

- Система Soundbar будет отключена.
- При отключении устройства Soundbar от устройства Bluetooth, на переднем дисплее устройства Soundbar отображается “**BT DISCONNECTED**”.

Отключение устройства Soundbar от устройства Bluetooth

Нажмите кнопку  (**Источник сигнала**) на правой панели или пульте дистанционного управления, а затем переключитесь в любой режим, кроме “**BT**”.

- Отключение требует времени, потому что устройство Bluetooth должно получить ответ от устройства Soundbar. (Необходимое время для отключения может отличаться в зависимости от устройства Bluetooth)
- При отключении устройства Soundbar от устройства Bluetooth, на переднем дисплее устройства Soundbar отображается “**BT DISCONNECTED**”.

ЗАМЕТКИ

- В режиме подключения Bluetooth соединение Bluetooth будет прервано, если расстояние между системой Soundbar и устройством Bluetooth превысит 10 метров.
- В режиме готовности система Soundbar автоматически отключится через 20 минут.

Что такое Bluetooth?

Bluetooth - это технология, которая позволяет Bluetooth-совместимым устройствам легко взаимодействовать друг с другом с помощью беспроводного соединения на коротком расстоянии.

- Устройство Bluetooth может создавать помехи или приводить к неправильной работе в зависимости от следующих условий использования.
 - При контакте части тела с приемной или передающей системой устройства Bluetooth или системой Soundbar.
 - При отклонении электрических параметров из-за наличия препятствий для прохождения электромагнитных волн в виде стены, углов или офисных перегородок.
 - При возникновении электромагнитных помех от устройств, работающих в том же частотном диапазоне, включая медицинское оборудование, микроволновые печи и беспроводные сетевые устройства.
- В том случае, когда сопряжение системы Soundbar и устройства Bluetooth поддерживается на близком расстоянии.
- Чем больше расстояние между системой Soundbar и устройством Bluetooth, тем хуже качество связи.

Если расстояние превышает диапазон действия устройства Bluetooth, соединение прервется.

- В местах с плохими условиями приема связь Bluetooth может работать неправильно.
- Подключение Bluetooth работает только в непосредственной близости от устройства. Если расстояние превысит указанный диапазон, то связь автоматически отключится. Даже в пределах этого диапазона качество звука может ухудшаться из-за препятствий, например стен или дверей.
- Данное беспроводное устройство может привести к электрическим помехам во время работы.

Использование приложения Samsung Audio Remote

Установка приложения Samsung Audio Remote

Для управления системой Soundbar при помощи смарт-устройства и приложения Samsung Audio Remote, загрузите приложение Samsung Audio Remote из магазина Google Play.

Поиск в магазине : Samsung Audio Remote



Запуск приложения Samsung Audio Remote

Для запуска и использования приложения Samsung Audio Remote, прикоснитесь к значку Audio Remote на смарт-устройстве, а затем следуйте инструкциям на экране.







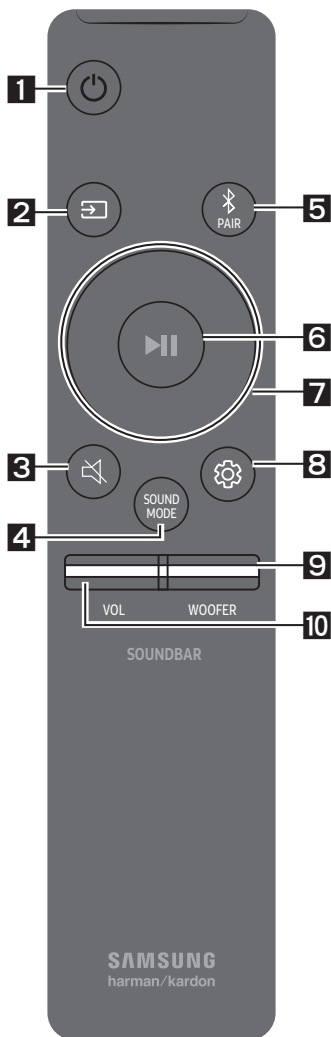

- Приложение Samsung Audio Remote совместимо только с мобильными телефонами Android и мобильными устройствами, использующими Android OS 3.0 или более поздние версии.





08 ИСПОЛЬЗОВАНИЕ ПУЛЬТА ДИСТАНЦИОННОГО УПРАВЛЕНИЯ

Как использовать пульт дистанционного управления

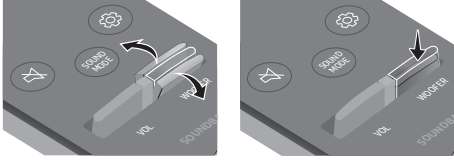

<p>1</p>	 <p>Питание</p>	<p>Включение и выключение устройства Soundbar.</p>
<p>2</p>	 <p>Источник сигнала</p>	<p>Нажмите для выбор источника сигнала, подключенного к устройству Soundbar.</p> <ul style="list-style-type: none"> • Режим BT PAIRING Для того чтобы включить режим “BT PAIRING”, переключите источник сигнала в режим “BT”, а затем нажмите и удерживайте кнопку  (Источник сигнала) более 5 секунд.
<p>3</p>	 <p>Отключить звук</p>	<p>Нажмите кнопку  (Отключить звук), чтобы отключить звук. Нажмите эту кнопку еще раз, чтобы включить звук снова.</p>
<p>4</p>	 <p>SOUND MODE</p>	<p>Возможен выбор необходимого звукового эффекта: STANDARD, SURROUND SOUND, GAME PRO или ADAPTIVE SOUND.</p> <p>Выберите режим “STANDARD”, если вы хотите насладиться оригинальным звуком.</p> <ul style="list-style-type: none"> • DRC (Dynamic Range Control) Позволяет применить динамическое управление диапазоном для треков Dolby Digital. Когда Soundbar выключен, нажмите и удерживайте кнопку SOUND MODE, чтобы включить или выключить контроль динамического диапазона (DRC). При включении DRC громкий звук понижается. (Звук может быть искажен.) • Bluetooth Power Эта функция автоматически включает устройство Soundbar при получении запроса на подключение от ранее подключенного телевизора или устройства Bluetooth. Функция включена по умолчанию. <ul style="list-style-type: none"> – Нажмите и удерживайте кнопку SOUND MODE более 5 секунд, чтобы отключить функцию управления Bluetooth Power.

<p>5</p>	 <p>Bluetooth PAIR</p>	<p>Нажмите кнопку  PAIR. На дисплее устройства Soundbar появится надпись “BT PAIRING”. Вы можете подключить к Soundbar другое устройство Bluetooth таким же способом, выбрав его в списке устройств для подключения.</p>
<p>6</p>	 <p>Воспроизвести / приостановить</p>	<p>Нажмите кнопку , чтобы приостановить воспроизведение музыкального файла. При повторном нажатии кнопки начинается воспроизведение музыкального файла.</p> <ul style="list-style-type: none"> • Функция Auto Power Down Блок автоматически выключается в следующих случаях. <ul style="list-style-type: none"> – Режим D.IN / HDMI / BT / USB: При отсутствии звукового сигнала в течение 20 минут. – Режим AUX : <ul style="list-style-type: none"> – В случае отсоединения аудиокабеля (AUX) в течение 20 минут. – При бездействии КНОПКИ в течение 8 часов с подключенным аудиокабелем (AUX). (Функция Auto Power Down может быть отключена только, когда устройство находится в режиме “AUX”.) – Для того чтобы отключить функцию Auto Power Down, в режиме “AUX” нажмите и удерживайте кнопку  в течение 5 секунд. На дисплее отображается “ON-AUTO POWER DOWN” / “OFF-AUTO POWER DOWN”.
<p>7</p>	 <p>Вверх/Вниз/ Влево/ Вправо</p>	 <p>Нажмите на указанные зоны для выбора Вверх/Вниз/ Влево/Вправо.</p> <p>Нажмите одну из кнопок Вверх/Вниз/Влево/Вправо для выбора/установки функций.</p> <ul style="list-style-type: none"> • Повтор Для использования функции Повтор в режиме “USB”, нажмите кнопку Вверх. • Пропустить музыкальный файл Нажмите кнопку Вправо для выбора следующего музыкального файла. Нажмите кнопку Влево для выбора предыдущего музыкального файла. • Anynet+ / Auto Power Link Вы можете включить или выключить функции Anynet+ и Auto Power Link. Включить и выключить Anynet+ и Auto Power Link можно с помощью кнопок Вправо и Влево соответственно. <ul style="list-style-type: none"> – Anynet+ : При подключении устройства Soundbar к телевизору Samsung посредством кабеля HDMI, возможно управление устройством Soundbar с помощью пульта дистанционного управления Samsung TV. Нажмите и удерживайте кнопку Вправо в течение 5 секунд для включения (ON) или выключения (OFF) функции Anynet+. – Auto Power Link : Если устройство Soundbar подключено к телевизору с помощью цифрового оптического кабеля, устройство Soundbar может автоматически включаться при включении телевизора. Нажмите и удерживайте кнопку Влево в течение 5 секунд для включения (ON) или выключения (OFF) функции Auto Power Link. – Функции Anynet+ / Auto Power Link включены (ON) по умолчанию. • ID SET Нажмите и удерживайте кнопку Вверх в течение 5 секунд, чтобы выполнить действие ID SET при подключении дополнительного устройства.

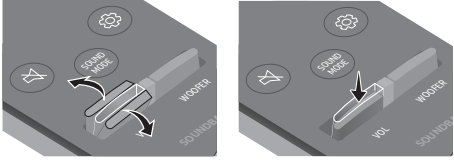
	<ul style="list-style-type: none"> • Функция ограничения громкости Из-за возможности нанесения вреда слуху функция Ограничения громкости сбрасывает уровень громкости до 20, если при включении Soundbar заданная громкость выше 20. <ul style="list-style-type: none"> – Функция Ограничения громкости отключена по умолчанию. Чтобы активировать функцию, необходимо включить ее. – После активации функция ограничения громкости остается включенной даже при отключении питания. – Чтобы включить или отключить функцию Ограничения громкости, нажмите и удерживайте кнопку Вниз на пульте управления 5 секунд. Если функция ограничения громкости отключена, на переднем дисплее отображается сообщение "V FREE". Если функция включена, отображается сообщение "V LOCK".
<p>8</p>  <p>Управление звуком</p>	<p>Возможен выбор параметров TREBLE, BASS или AUDIO SYNC.</p> <ul style="list-style-type: none"> • Для контроля громкости верхних частот или басов, выберите в настройках звука элемент TREBLE или BASS, а затем отрегулируйте уровень громкости в диапазоне от -6 до +6, используя кнопки Вверх/Вниз. • Нажмите и удерживайте кнопку  (Управление звуком) в течение примерно 5 секунд, чтобы настроить звук для каждого частотного диапазона. Можно выбирать частоты 150 Гц, 300 Гц, 600 Гц, 1,2 кГц, 2,5 кГц, 5 кГц и 10 кГц с помощью кнопок Влево/Вправо. Для каждой из частот можно задать значение от -6 до +6 с помощью кнопок Вверх/Вниз. • Если видео и аудио не синхронизируются между телевизором и системой Soundbar, выберите AUDIO SYNC в настройках звука, а затем установите аудио-задержку между 0~300 мс, используя кнопки Вверх/Вниз. (Недоступно в режиме "USB"). • AUDIO SYNC поддерживается только определенными функциями.
<p>9</p>  <p>WOOFER</p>	 <p>Переместите кнопку вверх или вниз, чтобы установить громкость сабвуфера на -12 или между -6 и +6. Чтобы установить громкость сабвуфера на 0, нажмите кнопку.</p>
<p>10</p>  <p>VOL</p>	 <p>Нажмите кнопку вверх или вниз для регулировки громкости.</p> <ul style="list-style-type: none"> • Отключить звук Нажмите кнопку VOL для отключения звука. Нажмите повторно для включения звука.

Регулировка громкости устройства Soundbar с помощью пульта дистанционного управления ТВ

Если у вас телевизор Samsung, настроить громкость Soundbar можно с помощью пульта ИК-управления, который входит в комплект поставки телевизора Samsung.

Сначала в меню установите внешние динамики в качестве источника звука телевизора Samsung, а затем настройте громкость звука Soundbar с помощью пульта управления Samsung. Подробную информацию см. в руководстве пользователя телевизора. По умолчанию эта функция настраивается с помощью пульта управления телевизора Samsung. Если вы используете телевизор другого производителя, следуйте инструкциям ниже, чтобы изменить настройки этой функции.

1. Выключите Soundbar.

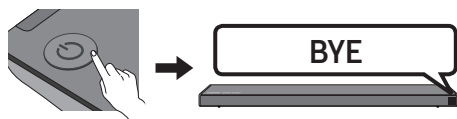

2. Если вы не хотите использовать эту функцию, переместите кнопку **WOOFER** вверх и удерживайте ее нажатой в течение 5 секунд до появления надписи "**OFF-TV REMOTE**" на экране устройства.

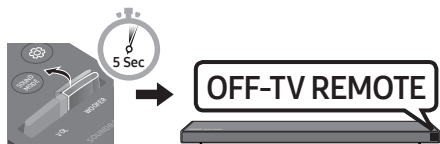

3. Если вы хотите управлять Soundbar с помощью пульта телевизора, переместите кнопку **WOOFER** вверх и удерживайте ее нажатой в течение 5 секунд до появления надписи "**ALL-TV REMOTE**" на экране устройства. Затем с помощью меню телевизора выберите внешние динамики.



4. Если вы хотите перевести Soundbar обратно в режим по умолчанию (управление при помощи пульта дистанционного управления телевизора Samsung), несколько раз нажмите и удерживайте кнопку **WOOFER** в течение 5 секунд, пока на дисплее не появится сообщение "**SAMSUNG-TV REMOTE**".



- Каждый раз, когда вы нажимаете кнопку **WOOFER** вверх и удерживаете ее 5 секунд, режим меняется в следующем порядке: "**SAMSUNG-TV REMOTE**" (режим по умолчанию) → "**OFF-TV REMOTE**" → "**ALL-TV REMOTE**".
- Данная функция может быть недоступна в зависимости от пульта дистанционного управления.
- Производители, поддерживающие данную функцию: VIZIO, LG, Sony, Sharp, PHILIPS, PANASONIC, TOSHIBA, GRUNDIG, Hisense, RCA

Использование скрытых кнопок (кнопок с несколькими функциями)

Скрытая кнопка		Ссылочная страница
Кнопка пульта дистанционного управления	Функция	
WOOFER	Включение/выключение пульта дистанционного управления ТВ (режим ожидания)	Стр. 25
 (Источник сигнала)	Сопряжение BT	Стр. 22
 (Воспроизвести / приостановить)	Включение/выключение Auto Power Down (режим AUX)	Стр. 23
	Инициализация (режим ожидания)	Стр. 31
	Готовое подключение BT	Стр. 13
Влево	Auto Power Link ON/OFF	Стр. 23
Вправо	Anynet+ ON/OFF	Стр. 23
Вверх	ID SET	Стр. 23
Вниз	Включение/выключение функции ограничения громкости	Стр. 24
 (Управление звуком)	7-частотный EQ	Стр. 24
SOUND MODE	DRC ON/OFF (режим ожидания)	Стр. 22
	Bluetooth Power	Стр. 22

Выходные характеристики для различных режимов звукового эффекта

Эффект		Вход	Выход	
			Без комплекта беспроводных задних динамиков	С комплектом беспроводных задних динамиков
 SOUND MODE	STANDARD	2.0 канала	2.1 канала	4.1 канала
		5.1 канала	3.1 канала	5.1 канала
	SURROUND SOUND	2.0 канала	5.1 канала	7.1 канала
		5.1 канала	5.1 канала	7.1 канала
	GAME PRO	2.0 канала	5.1 канала	7.1 канала
		5.1 канала	5.1 канала	7.1 канала
	ADAPTIVE SOUND	2.0 канала	5.1 канала	7.1 канала
		5.1 канала	5.1 канала	7.1 канала

- Комплект беспроводных задних динамиков Samsung может быть приобретен отдельно. Чтобы приобрести комплект, обратитесь к поставщику, у которого было приобретено устройство Soundbar.

09 УСТАНОВКА НАСТЕННОГО КРЕПЛЕНИЯ

Меры предосторожности при установке

- Разрешается только вертикальная установка на стене.
- Не устанавливайте в местах с высокой температурой или влажностью.
- Проверьте, достаточно ли крепка стена, чтобы выдержать вес устройства. В противном случае укрепите стену или выберите другую точку для установки.
- Необходимо приобрести и использовать крепежные винты или анкеры, подходящие для типа вашей стены (гипсокартон, металлическая доска, дерево и т.д.). Если это возможно, закрепите опорные винты в стойку каркаса стены.
- Необходимо приобрести винты для настенного крепления в зависимости от типа и толщины стены, на которой будет установлено устройство Soundbar.
 - Диаметр: M5
 - Длина: рекомендуемая длина – не менее 35 мм.
- Подключите кабели от блока к внешним устройствам, прежде чем установить устройство Soundbar на стене.
- Убедитесь, что блок выключен и отключен от сети перед установкой. В противном случае, это может привести к поражению электрическим током.

Компоненты для крепления на стену



Направляющая настенного крепления



Держатель



Винт



Кронштейн крепления к стене

1. Поместите **направляющую настенного крепления** на поверхность стены.
 - **Направляющая настенного крепления** должна быть ровной.
 - Если телевизор установлен на стене, установите устройство Soundbar хотя бы на 5 см ниже телевизора.



↑↓ 5 см или более

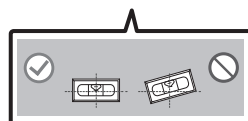
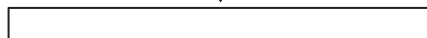

2. Совместите **центральную линию направляющей для настенного монтажа** с центром вашего телевизора (при монтаже устройства Soundbar под ТВ), а затем зафиксируйте **направляющую настенного крепления** на стене с помощью скотча.

- При монтаже не под ТВ, поместите **центровую линию** в центр монтажной поверхности.

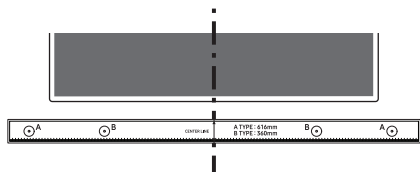

Центровую линию

3. Проткните центр изображений **A-TYPE** на каждом конце направляющей заостренным кончиком карандаша или ручкой для обозначения отверстий для крепежных винтов, а затем снимите **направляющую настенного крепления**.

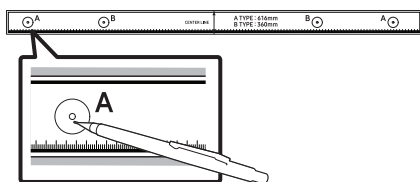

4. Используя сверло соответствующего размера, просверлите отверстие в стене на каждом обозначенном месте.

- Если обозначения не соответствуют положениям штифтов, убедитесь в том, что в отверстия вставлены соответствующие анкеры или болты Молли, прежде чем вставить опорные винты. При использовании анкеров или болтов Молли, убедитесь, что отверстия достаточно велики для анкеров или болтов Молли, которые вы используете.

5. Просуньте шуруп (не входит в комплект поставки) через каждый **держатель**, а затем плотно завинтите каждый шуруп в отверстие опорного винта.

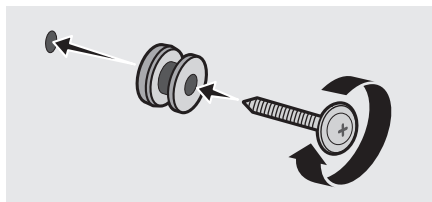

6. Установите 2 **кронштейна крепления к стене** в правильном направлении на нижнюю панель устройства Soundbar, используя 2 **Винта**.

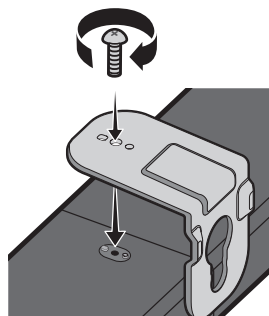

- Если установлены **Крепежные ножки и Крепления-держателям**, снимите их.
- Во время монтажа, убедитесь, что подвеска **кронштейнов крепления к стене** расположена за задней панелью устройства Soundbar.

Задняя панель устройства Soundbar

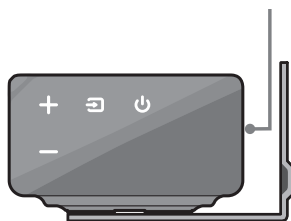

Правая панель устройства Soundbar

7. Установите устройство Soundbar с прикрепленными **кронштейнами крепления к стене** посредством подвешивания кронштейнов на **держатели**.

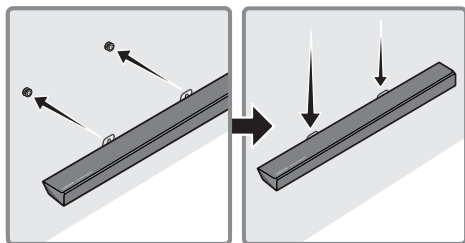

8. Передвиньте устройство Soundbar вниз, как показано ниже, так чтобы **кронштейны крепления к стене** плотно сели на **держатели**.

- Вставьте **держатели** в широкие (нижние) части **кронштейнов крепления к стене**, а затем переместите **кронштейны крепления к стене** вниз, так чтобы **кронштейны крепления к стене** плотно сели на **держатели**.

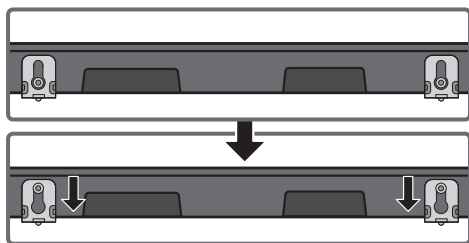

10 УСТАНОВКА КРЕПЕЖНОЙ НОЖКИ

Компоненты крепежной ножки

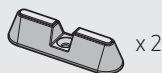

Крепежная ножка

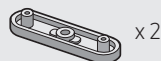

Крепление-держатель



Винт

- **Крепежные ножки** поднимают устройство Soundbar таким образом, чтобы можно было установить его перед телевизором и выше уровня ножек подставки телевизора. См. рисунок ниже.
- **Крепежные ножки** можно установить на одну из трех разных высот.
- Используя **Крепежные ножки** можно отрегулировать расстояние между устройством Soundbar до телевизора в соответствии с формой подставки для телевизора.

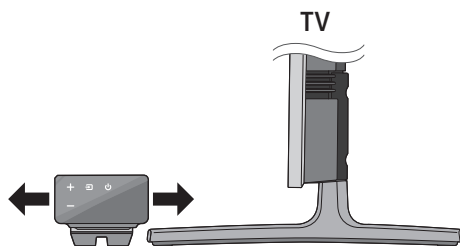

Установка устройства Soundbar на уровне 15 мм

1. Используйте 2 прилагаемых **Винта** для крепления двух **Крепежных ножек** к комплекту для настенного крепления на нижней панели Soundbar.

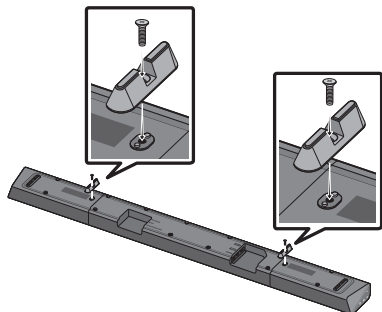

Установка устройства Soundbar на уровне 20 мм

1. Прикрепите две **Крепежные ножки** к двум **Креплениям-держателям**, как показано на рис. ниже.

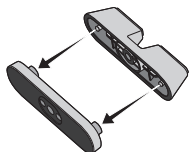

2. Используйте 2 прилагаемых **Винта** для крепления двух **Крепежных ножек** к комплекту настенного крепления на нижней панели Soundbar.

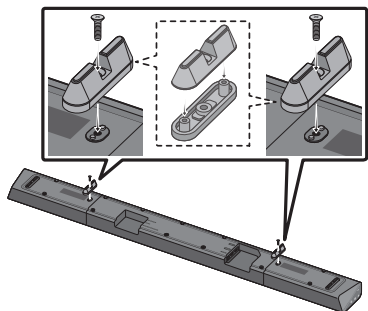

11 ОБНОВЛЕНИЕ ПРОГРАММНОГО ОБЕСПЕЧЕНИЯ

Компания Samsung может предлагать обновления для микропрограммы системы Soundbar в будущем.

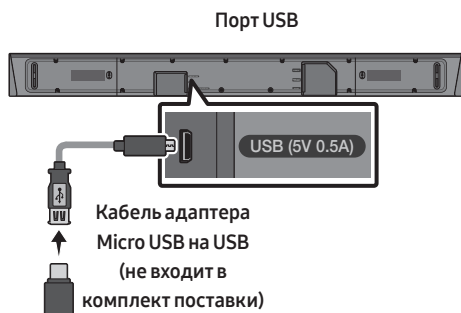

Если вам предложено обновление, вы можете обновить микропрограмму, подключив устройство USB с обновлением микропрограммы, которое хранится в нем, к USB-порту на устройстве Soundbar. Для получения дополнительной информации о загрузке файлов обновления, перейдите на веб-сайт Samsung Electronics (www.samsung.com → Support). Затем введите или выберите модель вашего устройства Soundbar, выберите пункт "Программное обеспечение и приложения", а затем "Загрузки". Обратите внимание, что названия пунктов могут отличаться. Инструкции по обновлению см. на следующей странице.

Процедура обновления

Важно: Функция обновления сбрасывает все параметры пользователя. Рекомендуем записать параметры, чтобы можно было с легкостью восстановить их после обновления. Обратите внимание, что при обновлении микропрограммного обеспечения подключение к сабвуферу также будет восстановлено.

1. Подключите кабель адаптера Micro USB на USB со вставляемым микро USB-разъемом USB 2.0 (тип B) на одном конце и стандартным охватывающим гнездом USB 2.0 (тип A) на другом конце к порту микро USB на устройстве Soundbar.
 - Кабель адаптера Micro USB на USB продается отдельно. Для покупки обратитесь в сервис-центр Samsung или в службу поддержки Samsung.
2. Выполните следующие действия, чтобы загрузить программное обеспечение устройства: Перейдите на веб-сайт компании Samsung (samsung.com) → выполните поиск по имени модели - выберите опцию поддержки покупателей (имя опции может быть изменено)
3. Сохраните загруженное программное обеспечение на USB-диск и выберите "Извлечь сюда", чтобы извлечь папку из архива.
4. Выключите устройство Soundbar и подключите USB-диск с обновлением программного обеспечения к охватывающему порту на кабеле адаптера Micro USB. Подключите кабель к порту USB на устройстве Soundbar.
5. Включите устройство Soundbar. В течение 3 минут отображается надпись "**UPDATE**" и запускается обновление.
6. По окончании обновления устройство Soundbar выключается. Нажмите и удерживайте кнопку **▶||** на пульте дистанционного управления 5 секунд. На дисплее отображается надпись "**INIT**", а устройство Soundbar отключается. Обновление завершено.
 - Данное устройство обладает функцией DUAL BOOT. В случае ошибки обновления программного обеспечения, вы можете обновить встроенное ПО снова.
7. Выполните сброс параметров.

Если UPDATE не отображается

1. Выключите устройство Soundbar, отключите и снова подключите устройство хранения USB, содержащее файлы обновления, к USB-порту устройства Soundbar.
2. Отсоедините кабель питания устройства Soundbar, подключите заново, а затем включите устройство Soundbar.

ЗАМЕТКИ

- Обновление встроенного ПО может не работать должным образом, если аудиофайлы, поддерживаемые устройством Soundbar, хранятся на устройстве хранения USB.
- Не отключайте питание и не извлекайте устройство USB до применения обновлений. Основной блок выключается автоматически после завершения обновления встроенного ПО.
- После завершения обновления на устройстве Soundbar запускается настройка пользователя, позволяющая сбросить параметры. Мы рекомендуем вам записать ваши настройки, так чтобы можно было их легко восстановить после обновления. Обратите внимание, что при обновлении встроенного ПО также происходит сброс соединения сабвуфера. Если подключение к сабвуферу не восстанавливается автоматически после обновления, см. стр. 6. В случае ошибки обновления программного обеспечения, проверьте USB-диск на наличие дефектов.
- Пользователи Mac OS должны использовать MS-DOS (FAT) в качестве формата USB.
- Обновление посредством USB может быть недоступно, в зависимости от производителя устройства хранения USB.

12 ПОИСК И УСТРАНЕНИЕ НЕИСПРАВНОСТЕЙ

Прежде чем обратиться в сервисный центр, проверьте следующее

Устройство не включается.

Подключен ли кабель питания к розетке?

→ Подключите кабель питания к розетке.

Функция не работает при нажатии кнопки.

Есть ли статическое электричество в воздухе?

→ Отключите кабель питания и подключите его снова.

В режиме BT происходит сбой звука.

→ См. разделы о подключении Bluetooth на стр. 12 и 18.

Звук не воспроизводится.

Включена ли функция отключения звука?

→ Нажмите кнопку  (Отключить звук), чтобы отменить действие функции отключения звука.

Установлена ли громкость до минимума?

→ Отрегулируйте громкость.

Пульт дистанционного управления не работает.

Произошла ли утечка батареек?

→ Замените новыми батарейками.

Расположены ли пульт дистанционного управления и основное устройство Soundbar слишком далеко друг от друга?

→ Переместите пульт дистанционного управления поближе к основному устройству Soundbar.

Красный светодиод на сабвуфере мигает, звук через сабвуфер не воспроизводится.

Данная проблема может возникнуть, если сабвуфер не подключен к основному блоку Soundbar.

→ Попытайтесь выполнить подключение к сабвуферу повторно (см. стр. 6).

Сабвуфер издает монотонный низкочастотный звук и сильно вибрирует.

Попытайтесь отрегулировать уровень вибраций сабвуфера.

→ Отведите кнопку **WOOFER** на пульте дистанционного управления вверх или вниз, чтобы отрегулировать уровень громкости сабвуфера (-12 или между -6 и +6).

13 ЛИЦЕНЗИЯ



Manufactured under license from Dolby Laboratories. Dolby, Dolby Audio, Pro Logic, and the double-D symbol are trademarks of Dolby Laboratories.



For DTS patents, see <http://patents.dts.com>. Manufactured under license from DTS Licensing Limited. DTS, the Symbol, DTS in combination with the Symbol, and DTS Digital Surround are registered trademarks or trademarks of DTS, Inc. in the United States and/or other countries. © DTS, Inc. All Rights Reserved.



The terms HDMI and HDMI High-Definition Multimedia Interface, and the HDMI Logo are trademarks or registered trademarks of HDMI Licensing LLC in the United States and other countries.

14 ПРИМЕЧАНИЕ ОТНОСИТЕЛЬНО ЛИЦЕНЗИИ С ОТКРЫТЫМ ИСХОДНЫМ КОДОМ

Вопросы относительно открытых источников направляйте в Samsung по электронной почте (oss.request@samsung.com).

15 ВАЖНОЕ ПРИМЕЧАНИЕ ОБ ОБСЛУЖИВАНИИ

- Рисунки и иллюстрации в данном руководстве пользователя представлены только для справки. Они могут отличаться от реального внешнего вида устройства.
- Плата за обслуживание может взиматься в следующих случаях.
 - (a) Если вы вызовете специалиста, и он не обнаружит неисправности устройства (это возможно, если вы не знакомы с настоящим руководством).
 - (b) Если вы передадите устройство в ремонтный центр, и его специалисты не обнаружат неисправности (это возможно, если вы не знакомы с настоящим руководством).
- Размер этой платы будет сообщен вам перед тем, как сотрудник компании выедет на место.

16 СПЕЦИФИКАЦИИ И РУКОВОДСТВО

Технические характеристики

Акустическая система- устройство, предназначенное для организации эффективного звукового сопровождения при просмотре видеофильмов, видеопрограмм или прослушивании аудиокomпозиций в домашних условиях.

Акустическая система

Название модели	HW-Q60R
Источник питания	Постоянный ток 24В
Потребление электроэнергии	31Вт
USB	5V/0,5A
Вес	3,6 кг
Размеры (Ш x В x Г)	1100,0 x 59,0 x 100,0 мм
Рабочая температура	от +5°C до +35°C
Диапазон допустимой влажности при работе	от 10 % до 75 %
УСИЛИТЕЛЬ	
Потребление электроэнергии	30Вт x 6 + 10Вт x 2
Поддерживаемые форматы воспроизведения	LPCM 2ch, Dolby Audio™ (поддерживает Dolby® Digital), DTS
ВЫХОДНАЯ МОЩНОСТЬ БЕСПРОВОДНОГО УСТРОЙСТВА	
Максимальная мощность передатчика BT	100 мВт в диапазоне частот 2,4 ГГц – 2,4835 ГГц
Максимальная мощность передатчика SRD	25 мВт в диапазоне частот 5,725 ГГц – 5,825 ГГц

Название сабвуфера	PS-WR65B
Источник питания	Переменный ток 110-240В~50/60Гц
Потребление электроэнергии	28Вт
Вес	6,2 кг
Размеры (Ш x В x Г)	205,0 x 353,0 x 303,2 мм
УСИЛИТЕЛЬ	
Потребление электроэнергии	160Вт
ВЫХОДНАЯ МОЩНОСТЬ БЕСПРОВОДНОГО УСТРОЙСТВА	
Максимальная мощность передатчика SRD	25 мВт в диапазоне частот 5,725 ГГц – 5,825 ГГц

ЗАМЕТКИ

- Компания Samsung Electronics Co., Ltd оставляет за собой право изменять технические характеристики без дополнительного уведомления.
- Указанные размеры и вес приблизительны.



- Импортер : ООО «Самсунг Электроник Рус Компани»
123242, г. Москва, Новинский бульвар, д. 31, помещение 1, 2, Российская Федерация
- Производитель : Самсунг Электроник Ко., Лтд.
129, Самсунг-ро, Енгтонг-гу, Сувон-си, Кёнги-до, 16677, Республика Корея
- Настоящий продукт произведен под полным производственным контролем «SAMSUNG ELECTRONICS CO., LTD.». Наименование изготовителя (зависит от модели и указано на изделии):
 1. «Самсунг Электроникс Хойчжоу Ко., Лтд.» Произведено в КНР.
 2. «П.Т. Самсунг Электроникс Индонезия» Произведено в Индонезии.
 3. «Хойян Истерн Эйша Электроникс Ко., Лтд.» Произведено в КНР.
 4. «Хойчжоу Сити Бумцзинь Технолджи Ко., Лтд.» Произведено в КНР.
- Дату изготовления см. на этикетке продукта.



[Правильная утилизация аккумуляторов]

(Действительно для стран, использующих систему раздельного сбора отходов)

Наличие этого символа на аккумуляторе, на его упаковке или в сопроводительной документации указывает на то, что по окончании срока службы изделие не должно выбрасываться с другими бытовыми отходами. Наличие обозначений химических элементов Hg, Cd и Pb означает, что аккумулятор содержит ртуть, кадмий или свинец, количество которых превышает эталонный уровень, определенный в Директиве ЕС 2006/66.

Неправильная утилизация аккумуляторов может привести к нанесению вреда здоровью человека или окружающей среде.

Чтобы защитить природные ресурсы и обеспечить повторное использование материалов, пожалуйста не выбрасывайте аккумуляторы с другими отходами, а сдавайте их на переработку в местную бесплатную службу приема аккумуляторов.



Правильная утилизация изделия (Использованное электрическое и электронное & оборудование)

(Действительно для стран, использующих систему раздельного сбора отходов)

Наличие данного значка показывает, что изделие и его электронные аксессуары (например, зарядное устройство, гарнитура, кабель USB) по окончании их срока службы нельзя утилизировать вместе с другими бытовыми отходами. Во избежание нанесения вреда окружающей среде и здоровью людей при неконтролируемой утилизации, а также для обеспечения возможности переработки для повторного использования, утилизируйте изделие и его электронные аксессуары отдельно от прочих отходов.

Сведения о месте и способе утилизации изделия в соответствии с нормами природоохранного законодательства можно получить у продавца или в соответствующей государственной организации. Бизнес-пользователи должны обратиться к своему поставщику и ознакомиться с условиями договора купли-продажи. Запрещается утилизировать изделие и его электронные аксессуары вместе с другими производственными отходами.



© Samsung Electronics Co., Ltd., 2019. Все права защищены.

Связывайтесь с SAMSUNG по всему миру

Если у вас есть предложения или вопросы по продукции Samsung, обращайтесь, пожалуйста, в информационный центр компании Samsung.

Country	Contact Centre ☎	Web Site
■ CIS		
RUSSIA	8-800-555-55-55	www.samsung.com/ru/support
BELARUS	810-800-500-55-500	www.samsung.com/support
GEORGIA	0-800-555-555	
ARMENIA	0-800-05-555	
AZERBAIJAN	0-88-555-55-55	
KAZAKHSTAN	8-10-800-500-55-500	www.samsung.com/kz_ru/support
UZBEKISTAN	00-800-500-55-500	www.samsung.com/support
KYRGYZSTAN	00-800-500-55-500	
TAJIKISTAN	8-10-800-500-55-500	
MONGOLIA	1800-25-55	
UKRAINE	0-800-502-000	www.samsung.com/ua/support (Ukrainian) www.samsung.com/ua_ru/support (Russian)
MOLDOVA	0-800-614-40	www.samsung.com/support

Дата выпуска

SAMSUNG harman/kardon®

ПОВНА ВЕРСІЯ ПОСІБНИКА

HW-Q60R

Уявіть можливості

Дякуємо, що придбали цей продукт компанії Samsung.

Щоб отримати повний комплект послуг,
зареєструйте продукт за адресою:

www.samsung.com/register

ІНФОРМАЦІЯ ЩОДО БЕЗПЕЧНОГО ВИКОРИСТАННЯ

ПОПЕРЕДЖЕННЯ СТОСОВНО БЕЗПЕКИ ЕКСПЛУАТАЦІЇ

ЩОБ ЗМЕНШИТИ РИЗИК УРАЖЕННЯ ЕЛЕКТРИЧНИМ СТРУМОМ, НЕ ЗНИМАЙТЕ КРИШКУ (АБО ЗАДНЮ ПАНЕЛЬ).

ПРОДУКТ НЕ МІСТИТЬ ДЕТАЛЕЙ, ЩО ОБСЛУГОВУЮТЬСЯ КОРИСТУВАЧЕМ. ЯКЩО ПОТРІБНО ПРОВЕСТИ ТЕХНІЧНЕ ОБСЛУГОВУВАННЯ, ЗВЕРНІТЬСЯ ДО КВАЛІФІКОВАНИХ ФАХІВЦІВ.

Див. таблицю нижче з поясненнями символів, які можуть бути нанесені на виріб Samsung.

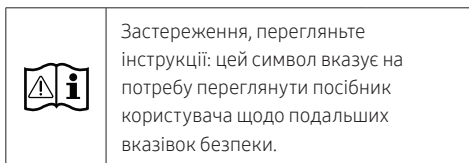

УВАГА

- Щоб зменшити ризик займання чи ураження електричним струмом, уникайте потрапляння виробу під дощ або використання його в середовищі з високим рівнем вологості.

	ЗАСТЕРЕЖЕННЯ РИЗИК УРАЖЕННЯ ЕЛЕКТРИЧНИМ СТРУМОМ НЕ ВІДКРИВАТИ	
	Це позначення вказує на високу напругу всередині виробу. Будь-який контакт із будь-якою внутрішньою деталлю виробу може бути небезпечним.	
	Це позначення вказує на те, що до виробу додаються важливі довідкові матеріали, які стосуються його експлуатації та обслуговування.	
	Виріб класу II: цей символ вказує на те, що в заземленні немає потреби. Якщо символу немає на виробі зі шнуром живлення, виріб СЛІД надійно під'єднати до захисного заземлення (землі).	
	Мережа змінного струму: цей символ вказує, що номінальне значення напруги, позначене цим символом, позначає мережу змінного струму.	
	Мережа постійного струму: цей символ вказує, що номінальне значення напруги, позначене цим символом, позначає мережу постійного струму.	

ЗАСТЕРЕЖЕННЯ

- ЩОБ ЗАПОБІГТИ УРАЖЕННЮ ЕЛЕКТРИЧНИМ СТРУМОМ, ПЕРЕКОНАЙТЕСЯ, ЩО ШИРОКИЙ КОНТАКТ ШТЕПСЕЛЯ ПОВНІСТЮ ВСТАВЛЕНО У ВІДПОВІДНИЙ ОТВІР РОЗЕТКИ.
- Продукт необхідно підключати до розетки змінного струму з належним захисним заземленням.
- Щоб відключити пристрій від джерела живлення, необхідно витягти штекер із розетки, тому він має бути завжди доступним.
- Уникайте потрапляння на пристрій крапель або бризок. Не розміщуйте на пристрої предмети з водою, наприклад вази.
- Щоб повністю вимкнути цей продукт, витягніть штепсель зі стінної розетки. Штепсель має бути легкодоступним за будь-яких умов.

ЗАСТЕРЕЖЕННЯ

1. Переконайтеся, що ваше побутове джерело змінного струму відповідає вимогам до живлення електричним струмом, зазначеним на ідентифікаційній наклейці (розташовується знизу виробу). Установлюйте пристрій горизонтально на стійкій поверхні (наприклад, на меблях) і забезпечте достатньо простору для належної вентиляції 7–10 см. Переконайтеся, що вентиляційні отвори не заблоковано. Не розміщуйте пристрій на підсилювачі чи іншому обладнанні, яке може нагріватися. Цей пристрій розроблено для тривалого використання. Щоб повністю вимкнути пристрій, від'єднайте штепсель від стінної розетки зі змінним струмом. Якщо пристрій не використовуватиметься тривалий час, від'єднайте штекер живлення від розетки.
2. Відключайте штекер живлення від електричної розетки зі змінним струмом під час грози. Перепади напруги, спричинені блискавкою, можуть пошкодити пристрій.
3. Уникайте потрапляння на пристрій прямого сонячного світла, утримуйте його на відстані від інших джерел тепла. Це може призвести до перегрівання та неправильної роботи пристрою.
4. Забезпечте захист пристрою від дії вологи (наприклад, вази з водою), надмірного тепла (наприклад, камін) та обладнання, яке створює потужні магнітні чи електричні поля. У разі неправильної роботи пристрою відключіть його від джерела живлення. Цей пристрій не призначений для промислового використання. Його призначено виключно для особистого використання. Якщо пристрій зберігається в умовах низької температури, це може стати причиною виникнення конденсату. У разі транспортування пристрою в зимовий період перед його використанням зачекайте приблизно 2 години, щоб температура зрівнялася з кімнатною.

5. Батареї, що використовуються в цьому пристрої, містять хімічні речовини, небезпечні для навколишнього середовища. Не утилізуйте батареї разом зі звичайним домашнім сміттям. Не кидайте батареї у вогонь. Не розбирайте, не нагрівайте батареї і не замикайте їх контакти. Неправильно вставлена батарея може стати причиною вибуху. Замінюючи батареї, перевіряйте, чи вони того самого (або подібного) типу.

ПРО ЦЕЙ ПОСІБНИК

Цей посібник користувача складається з двох частин: спрощеного друкованого ПОСІБНИКА КОРИСТУВАЧА та докладної ПОВНОЇ ВЕРСІЇ ПОСІБНИКА, що доступна для завантаження.



ПОСІБНИК КОРИСТУВАЧА

Вивчіть цей посібник для ознайомлення з правилами техніки безпеки, процедурою встановлення виробу, його компонентами, підключеннями та технічними характеристиками.



ПОВНА ВЕРСІЯ ПОСІБНИКА

ПОВНА ВЕРСІЯ ПОСІБНИКА доступна на веб-сайті центру клієнтської підтримки Samsung (для отримання доступу до посібника відскануйте QR-код). Щоб переглянути посібник на комп'ютері чи мобільному пристрої, завантажте його у форматі документа з веб-сайту Samsung. (<http://www.samsung.com/support>)

Зовнішній вигляд та характеристики виробу можуть змінюватися без завчасного повідомлення.

ЗМІСТ

01	Перевірка компонентів	2
	Перш ніж використовувати пульт дистанційного керування, вставте до нього батарейки (AA, 2 шт.)	2
02	Огляд виробу	3
	Передня панель / Права панель звукової панелі Soundbar	3
	Нижня панель звукової панелі Soundbar	4
03	Підключення звукової панелі Soundbar	5
	Підключення до мережі електричного струму	5
	Підключення звукової панелі Soundbar до сабвуфера	6
	– Автоматичне підключення між сабвуфером та звуковою панеллю Soundbar	6
	– Підключення сабвуфера вручну при збої автоматичного підключення	7
	Підключення SWA-8500S (продається окремо) до звукової панелі Soundbar	8
04	Підключення до телевізора	10
	Спосіб 1. Підключення за допомогою кабелю	10
	– Підключення за допомогою оптичного кабелю	10
	– Підключення телевізора за допомогою кабелю HDMI	11
	Спосіб 2. Бездротове підключення	12
	– Підключення телевізора за допомогою Bluetooth	12
05	Підключення зовнішнього пристрою	14
	Підключення за допомогою оптичного кабелю або аналогового аудіокабелю (ДОПОМІЖНИЙ)	14
	Підключення за допомогою кабелю HDMI	15
06	Підключення через інтерфейс USB	16

07	Підключення мобільного пристрою	18
	Підключення за допомогою Bluetooth	18
	Використання програми Samsung Audio Remote	21
	– Встановлення програми Samsung Audio Remote	21
	– Запуск програми Samsung Audio Remote	21
08	Використання пульта дистанційного керування	22
	Як користуватися пультом дистанційного керування	22
	Регулювання гучності звукової панелі Soundbar за допомогою пульта дистанційного керування від телевізора	25
	Застосування прихованих кнопок (кнопок із кількома функціями)	26
	Характеристики виходу для різних режимів звукових ефектів	26
09	Установлення комплекту настінного кріплення	27
	Запобіжні заходи при встановленні	27
	Компоненти настінного кріплення	27
10	Встановлення ніжки кріплення	29
	Компоненти ніжки кріплення	29
11	Оновлення програмного забезпечення	30
	Процедура оновлення	31
	Якщо UPDATE не відображається	31
12	Пошук та усунення несправностей	32
13	Ліцензія	33
14	Примітка щодо ліцензій для пз з відкритим вихідним кодом	33
15	Важлива примітка щодо обслуговування	33
16	Технічні характеристики та вказівки	34
	Технічні характеристики	34

01 ПЕРЕВІРКА КОМПОНЕНТІВ

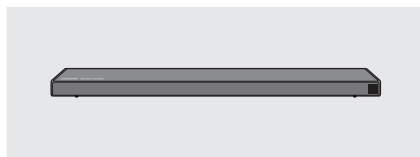

Головний пристрій звукової панелі Soundbar



Сабвуфер



Пульт дистанційного керування /
Батарейки

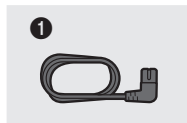

Шнур живлення
(Сабвуфер)

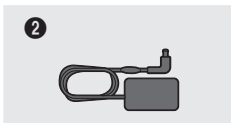

Адаптер змінного/
постійного струму
(головний пристрій)

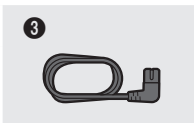

Шнур живлення
(Адаптер змінного/
постійного струму)

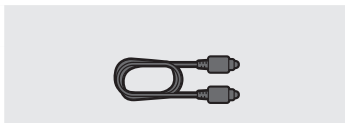

Оптичний кабель



Рейка для настінного кріплення



Гвинт



Кронштейн
настінного кріплення

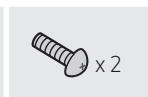

Гвинти
(Комплект
настінного
кріплення)



Ніжка кріплення

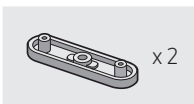

Опора кріплення



Гвинти (Ніжка кріплення)

- Інформацію щодо джерела живлення й енергоспоживання можна знайти на наклейці, розміщеній на продукті. (Етикетка: Нижня частина головного пристрою звукової панелі Soundbar.)
- Етапи підключення живлення позначено як **(1, 2, 3)**. Для отримання докладніших відомостей про підключення живлення див. стор. 5.
- Для придбання додаткових компонентів чи допоміжних кабелів зверніться до центру обслуговування Samsung або до служби клієнтського сервісу Samsung.
- Зовнішній вигляд аксесуарів може відрізнятися від зображень, наведених нижче.

Перш ніж використовувати пульт дистанційного керування, вставте до нього батарейки (AA, 2 шт.)

Тягніть за кришку батарейного відсіку в напрямку стрілки, поки вона не від'єднається повністю. Вставте 2 батарейки AA (на 1,5 V) із дотриманням їхньої полярності. Засуньте кришку батарейного відсіку назад на своє місце.

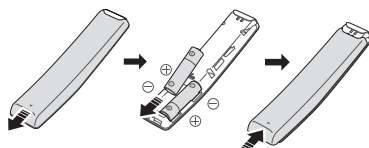

02 ОГЛЯД ВИРОБУ

Передня панель / Права панель звукової панелі Soundbar

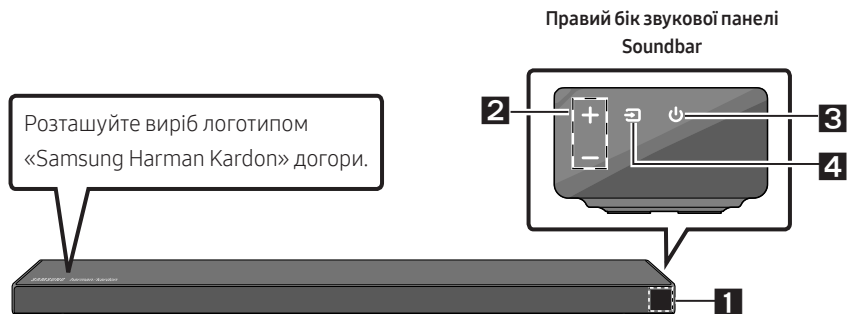
**1****Дисплей**

Відображає стан виробу та поточний режим.

2**Кнопка +/- (Гучність)**

Регулювання гучності.

- Під час регулювання рівень гучності відображається на передньому дисплеї звукової панелі Soundbar.

3**Кнопка  (Живлення)**

Увімкнення та вимкнення живлення.

4**Кнопка  (Джерело)**

Вибір режиму джерела вхідного сигналу.

Режим вхідного сигналу	Дисплей
Оптичний цифровий вхід	D.IN
Вхід ARC (HDMI OUT)	D.IN → TV ARC (Автоматичне перетворення)
Вхід AUX	AUX
Вхід HDMI	HDMI
Режим BLUETOOTH	BT
Режим USB	USB

- Щоб увімкнути режим «**BT PAIRING**», переведіть джерело вхідного сигналу в режим «**BT**», а потім натисніть і втримуйте кнопку  (**Джерело**) впродовж більш ніж 5 секунд.

- Кнопка живлення функціонує через 4–6 секунд після підключення кабелю змінного струму.
- Після увімкнення живлення пристрою спостерігатиметься невелика затримка (4-5 секунд) перед початком відтворення звуку.
- Якщо потрібно здійснювати відтворення звуку лише за допомогою акустичної системи Soundbar, слід вимкнути динаміки телевізора в меню налаштування звуку телевізора. Див. посібник користувача, який входить до комплекту телевізора.

Нижня панель звукової панелі Soundbar

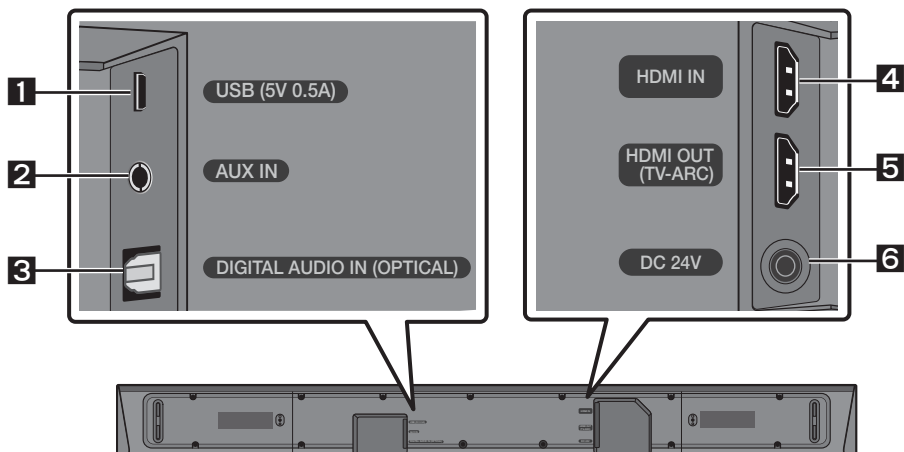

1	USB (5V 0.5A) Підключіть через указане гніздо пристрій USB для відтворення музичних файлів із цього пристрою через звукову панель Soundbar.
2	AUX IN Підключення аналогового виходу зовнішнього пристрою.
3	DIGITAL AUDIO IN (OPTICAL) Підключення цифрового (оптичного) виходу зовнішнього пристрою.
4	HDMI IN Вхід цифрового відео- й аудіосигналу одночасно за допомогою кабелю HDMI. Підключення виходу HDMI зовнішнього пристрою.
5	HDMI OUT (TV-ARC) Підключення до роз'єму HDMI (ARC) телевізора.
6	DC 24V (Вхід джерела живлення) Підключення адаптера живлення змінного/постійного струму.

- При відключенні кабелю живлення адаптера живлення змінного/постійного струму від розетки тягніть за штекер. Не тягніть за кабель.
- Перш ніж підключати цей модуль або інші компоненти до розетки змінного струму, встановіть усі підключення між компонентами.

03 ПІДКЛЮЧЕННЯ ЗВУКОВОЇ ПАНЕЛІ SOUNDBAR

Підключення до мережі електричного струму

За допомогою компонентів живлення (1, 2, 3) під'єднайте сабвуфер і звукову панель Soundbar до електричної розетки в такому порядку:

- 1 Підключіть шнур живлення до сабвуфера.
- 2 Під'єднайте кабель живлення до адаптера живлення, а потім до звукової панелі Soundbar.
- 3 Підключіть шнур живлення до настінної розетки.

Див. зображення нижче.

- Для отримання докладніших відомостей про необхідні параметри живлення електричним струмом та споживання електроенергії див. етикетку виробу. (Етикетка: Нижня частина головного пристрою звукової панелі Soundbar.)

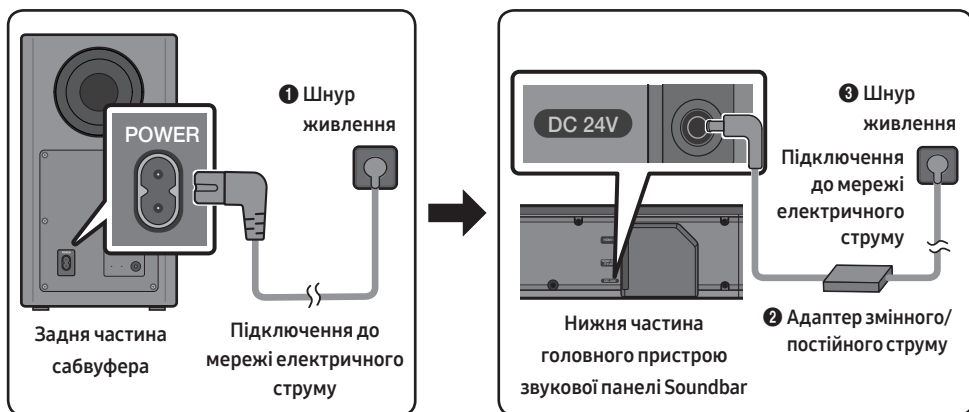

- Адаптер змінного/постійного струму має розміщуватися горизонтально на столі чи на підлозі. Якщо повісити адаптер змінного/постійного струму таким чином, що вхід шнура змінного струму опиниться зверху, до нього можуть потрапити вода чи інші сторонні речовини, що призведе до несправності адаптера.

Підключення звукової панелі Soundbar до сабвуфера

Після підключення сабвуфера ви зможете насолоджуватися насиченим басовим (низькочастотним) звуком.

Автоматичне підключення між сабвуфером та звуковою панеллю Soundbar

Якщо ввімкнути живлення після підключення кабелів живлення до звукової панелі Soundbar та сабвуфера, сабвуфер автоматично підключиться до звукової панелі Soundbar.

- По завершенні автоматичного створення пари загоряться сині індикатори у задній частині сабвуфера.

Світлодіодні індикатори ззаду сабвуфера

Світлодіодний індикатор	Стан	Опис	Усунення проблеми
Синій	Увімкнено	Підключення встановлено успішно (звичайний режим роботи)	-
	Блимання	Відновлення підключення	Перевірте, чи правильно підключено кабель живлення до головної звукової панелі Soundbar або ж зачекайте приблизно 5 хвилин. Якщо блимання продовжується, спробуйте підключити сабвуфер уручну. Див. стор. 7.
Червоний	Увімкнено	Режим очікування (головний пристрій звукової панелі Soundbar вимкнено)	Перевірте правильність підключення кабелю живлення до головного пристрою звукової панелі Soundbar.
		Збій підключення	Повторіть підключення. Див. інструкції з підключення вручну на стор. 7.
Червоний та синій	Блимання	Несправність	Див. контактні дані центру обслуговування Samsung у посібнику

Підключення сабвуфера вручну при збої автоматичного підключення

Перш ніж установлювати підключення вручну, виконайте зазначені нижче дії.

- Перевірте правильність підключення кабелів живлення звукової панелі Soundbar та сабвуфера.
- Перевірте, чи ввімкнено звукову панель Soundbar.

1. Натисніть і втримуйте **ID SET** ззаду сабвуфера впродовж щонайменше 5 секунд.
 - Червоний індикатор ззаду сабвуфера вимкнеться, а синій індикатор почне блимати.

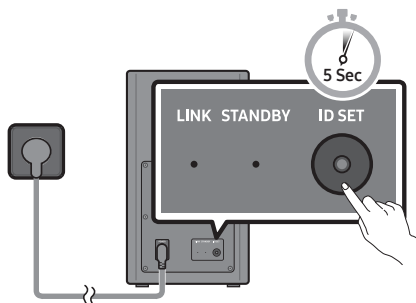

Задня частина сабвуфера

2. Натисніть і втримуйте кнопку **Вгору** на пульті дистанційного керування впродовж щонайменше 5 секунд.
 - На дисплеї звукової панелі Soundbar певний час відобразиться повідомлення **ID SET**, а потім зникне.
 - Звукова панель Soundbar увімкнеться автоматично, коли завершиться процедура **ID SET**.

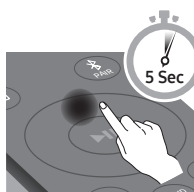

Логотип «Samsung Harman Kardon»
у верхній частині



3. Переконайтеся, що світлодіодний індикатор LINK неперервно горить синім кольором (це свідчить, що підключення встановлено).

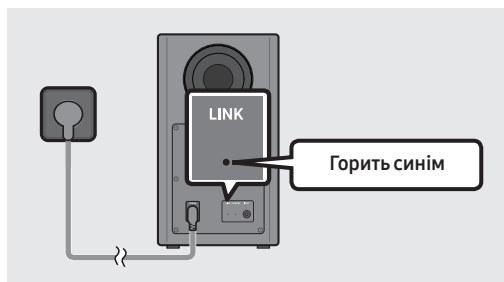

Після встановлення підключення між звуковою панеллю Soundbar та бездротовим сабвуфером світлодіодний індикатор LINK припинить блимати й горітиме неперервно синім світлом.

ПРИМІТКИ

- Перш ніж підключати шнур живлення цього виробу або вашого телевізора до розетки, встановіть усі підключення між компонентами.
- Перш ніж переміщувати або встановлювати цей виріб, вимкніть живлення та від'єднайте шнур живлення.
- Якщо живлення головного пристрою вимкнено, бездротовий сабвуфер перейде в режим очікування, а світлодіодний індикатор режиму STANDBY ззаду блимне кілька разів синім та неперервно засвітиться червоним.
- Якщо поряд зі звуковою панеллю Soundbar працює пристрій, що використовує ту саму частоту (5,8 GHz), електромагнітні завади можуть призвести до переривання звуку.
- Максимальна відстань передавання бездротового сигналу з головного пристрою складає близько 10 м, проте вона може різнитися залежно від умов експлуатації пристрою. Якщо між головним пристроєм і бездротовим сабвуфером розташовується залізобетонна або металева стіна, система може взагалі не функціонувати: бездротовий сигнал не проникає крізь метал.

ЗАХОДИ БЕЗПЕКИ

- Анени прийому бездротового сигналу вбудовані в бездротовий сабвуфер. Тримайте пристрої подалі від води та вологи.
- Для оптимальних характеристик прослуховування простір навколо бездротового сабвуфера та модуля бездротового приймача (продається окремо) має бути вільним від перешкод.

Підключення SWA-8500S (продається окремо) до звукової панелі Soundbar

Досягніть справжнього об'ємного бездротового звуку, підключивши бездротову допоміжну аудіосистему Samsung (SWA-8500S, продається окремо) до звукової панелі Soundbar.

1. Підключіть модуль бездротового приймача до 2 динаміків об'ємного звуку.
 - Кабелі динаміків мають кольорове маркування.

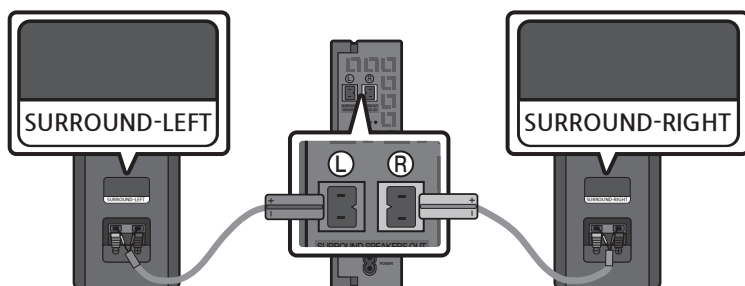

2. Перевірте, чи перебуває модуль бездротового приймача в стані очікування після підключення його до електричної розетки.
- Синій світлодіодний індикатор LINK на модулі бездротового приймача блимає. Якщо світлодіодний індикатор не блимає, затискайте кнопку **ID SET** на задній стороні модуля бездротового приймача наконечником пера впродовж 5—6 секунд, поки не почне блимати (синім кольором) світлодіодний індикатор LINK. Щоб докладніше дізнатися про роботу світлодіодного індикатора, див. посібник користувача SWA-8500S.

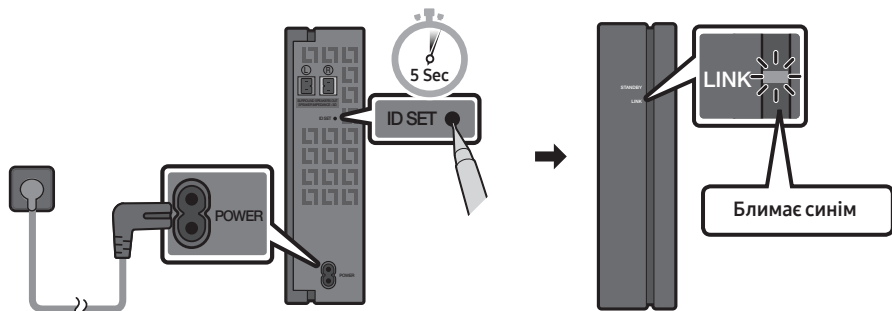

3. Натисніть і втримуйте кнопку **Вгору** на пульті дистанційного керування впродовж щонайменше 5 секунд.
- На дисплеї звукової панелі Soundbar певний час відображатиметься повідомлення **ID SET**, а потім зникне.
 - Звукова панель Soundbar увімкнеться автоматично, коли завершиться процедура **ID SET**.

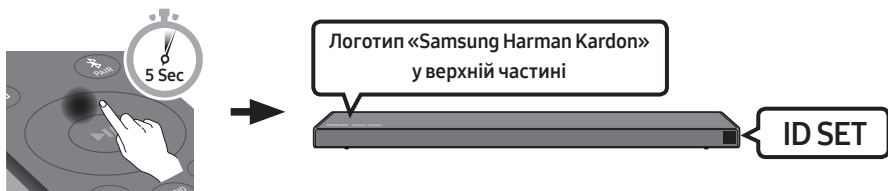

⚠ ЗАСЕРЕЖЕННЯ

- Якщо на момент підключення до SWA-8500S через вашу звукову панель Soundbar відтворювалася музика, на завершальному етапі встановлення підключення ви почуєте переривання із сабвуфера.
4. Переконайтеся, що світлодіодний індикатор LINK неперервно горить синім кольором (це свідчить, що підключення встановлено).

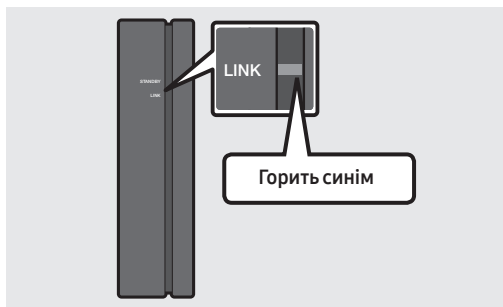

Після встановлення підключення між звуковою панеллю Soundbar та модулем бездротового приймача світлодіодний індикатор LINK припинить блимати й горитиме неперервно синім світлом.

5. Якщо SWA-8500S не підключено, повторіть процедуру, починаючи з кроку 2.

04 ПІДКЛЮЧЕННЯ ДО ТЕЛЕВІЗОРА

Відтворіть звук телевізора через звукову панель Soundbar з використанням дротового або бездротового підключення.

- Якщо звукову панель Soundbar підключено до вибраних телевізорів Samsung, для керування звуковою панеллю Soundbar можна скористатися пультом дистанційного керування від телевізора.
 - Ця функція підтримується смарт-телевізорами Samsung, які випущено у 2017 р. чи пізніше і які мають підключення Bluetooth, коли ви під'єднуєте звукову панель Soundbar до телевізора за допомогою оптичного кабелю.
 - Завдяки цій функції можна так само використовувати меню телевізора для регулювання звукового поля та різноманітних налаштувань, включно з гучністю та вимкненням звуку.

Спосіб 1. Підключення за допомогою кабелю

Якщо звуковий сигнал у трансляції закодовано через Dolby Digital і для параметра «Формат звуку на цифровому виході» на вашому телевізорі задано значення PCM, рекомендуємо змінити налаштування на Dolby Digital. Після зміни налаштування на телевізорі якість звуку поліпшиться. (Залежно від виробника телевізора в його меню можуть використовуватися інші назви для Dolby Digital та PCM.)

Підключення за допомогою оптичного кабелю

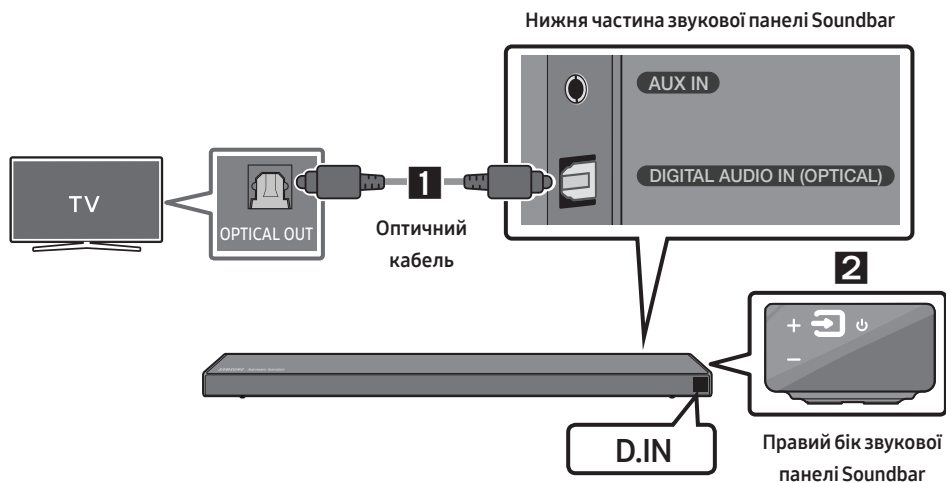

1. З'єднайте роз'єм **DIGITAL AUDIO IN (OPTICAL)** на звуковій панелі Soundbar з **OPTICAL OUT** на телевізорі за допомогою цифрового оптичного кабелю.
2. Натисніть кнопку  (**Джерело**) на правій панелі або ж на пульті дистанційного керування, а потім виберіть режим «**D.IN**».

Auto Power Link

Функція Auto Power Link автоматично вмикає звукову панель Soundbar під час увімкнення телевізора.

1. З'єднайте звукову панель Soundbar із телевізором за допомогою цифрового оптичного кабелю.
2. Натисніть кнопку **Вліво** на пульті дистанційного керування і тримуйте її впродовж 5 секунд, щоб увімкнути або вимкнути функцію Auto Power Link.
 - Функцію Auto Power Link за замовчуванням увімкнено (ON). (Щоб вимкнути цю функцію, утримуйте кнопку **Вліво** натиснутою впродовж 5 секунд.)
 - Функція Auto Power Link може не працювати залежно від підключеного пристрою.
 - Ця функція доступна лише в режимі «D.IN».



Підключення телевізора за допомогою кабелю HDMI

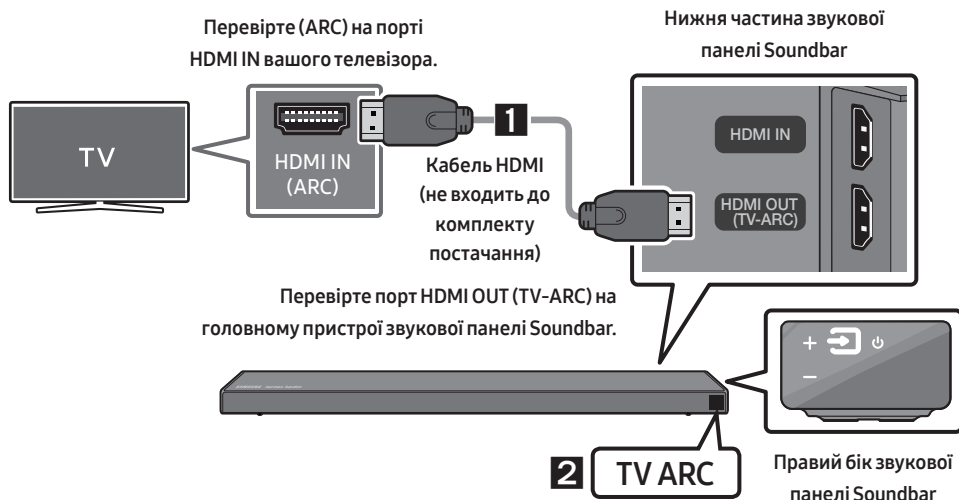

1. Увімкніть звукову панель Soundbar та телевізор, після чого підключіть кабель HDMI (не входить до комплекту постачання), як показано на зображенні.
2. У вікні відображення головного пристрою звукової панелі Soundbar з'явиться напис «TV ARC», при цьому звукова панель Soundbar буде відтворювати звук із телевізора.
 - Якщо ви не чуєте звук телевізора, натисніть кнопку (Джерело) на пульті дистанційного керування або ж з правого боку звукової панелі Soundbar, щоб переключитися на режим «D.IN». На екрані послідовно з'являться написи «D.IN» та «TV ARC», після чого почне відтворюватися звук телевізора.
 - Якщо у вікні відображення головної звукової панелі Soundbar не відображається «TV ARC», перевірте підключення кабелю HDMI (не входить до комплекту) до відповідного порту.
 - Для зміни гучності звукової панелі Soundbar використовуйте кнопки регулювання гучності на пульті дистанційного керування від телевізора.

ПРИМІТКИ

- Завдяки інтерфейсу HDMI цифрова передача відео- та аудіоданих здійснюється через єдиний з'єднувач.
- Якщо на телевізорі є порт ARC, підключіть кабель HDMI до порту HDMI IN (ARC).
- Наша компанія рекомендує застосовувати кабель HDMI без осердя (за можливості). Якщо все ж необхідно застосовувати кабель HDMI із осердям, діаметр такого кабелю має бути меншим від 14 mm.
- Увімкніть Anynet+.
- Ця функція недоступна, якщо кабель HDMI не підтримує ARC.

Спосіб 2. Бездротове підключення

Підключення телевізора за допомогою Bluetooth

Коли телевізор підключено за допомогою Bluetooth, ви зможете насолоджуватися стереозвуком без плутанини з кабелями.

- За один раз можна підключати не більше одного телевізора.

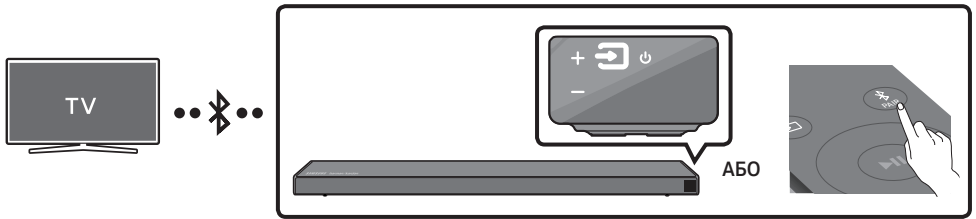

Попереднє підключення

1. Натисніть кнопку **PAIR** на пульті дистанційного керування, щоб увійти до режиму «**BT PAIRING**».
(АБО) а. Натисніть кнопку **Джерело** на панелі праворуч і виберіть «**BT**».
Якщо до звукової панелі Soundbar не підключено жодного пристрою Bluetooth, напис «**BT**» за кілька секунд автоматично зміниться на «**BT READY**».
б. Коли з'явиться напис «**BT READY**», натисніть і втримуйте кнопку **Джерело** на правій панелі звукової панелі Soundbar щонайменше 5 секунд, щоб відобразити напис «**BT PAIRING**».
2. Виберіть режим Bluetooth на телевізорі. (Для отримання докладніших відомостей див. посібник від телевізора.)
3. Виберіть пункт «**[AV] Samsung Soundbar Q6R-Series**» у списку на екрані телевізора. Доступна звукова панель Soundbar відображається у списку пристроїв Bluetooth на телевізорі у вигляді напису «**Need Pairing**» або «**Paired**». Щоб підключити звукову панель Soundbar, виберіть повідомлення та встановіть підключення.
 - Після підключення телевізора на передньому дисплеї звукової панелі Soundbar з'явиться напис **[Назва телевізора]** → «**BT**».
4. Тепер ви можете насолоджуватися звуком телевізора зі звукової панелі Soundbar.

Якщо пристрою не вдається підключитися

- Якщо в списку відображається звукова панель Soundbar, яка підключалася раніше (наприклад, «[AV] Samsung Soundbar Q6R-Series»), видаліть її.
- Після цього виконайте кроки 1—3 ще раз.

ПРИМІТКА



- Після першого підключення звукової панелі Soundbar до свого телевізора використовуйте режим «BT READY».

Відключення звукової панелі Soundbar від телевізора

Натисніть кнопку  (Джерело) на правій панелі або ж на пульті дистанційного керування, а потім виберіть будь-який режим, за винятком «BT».

- Відключення здійснюється не одразу, оскільки телевізор має отримати відповідь від звукової панелі Soundbar. (Тривалість такої затримки різниться залежно від моделі телевізора.)
- Щоб скасувати автоматичне встановлення зв'язку Bluetooth між звуковою панеллю Soundbar та телевізором, натисніть кнопку  (Відтворення/пауза) на пульті дистанційного керування та втримуйте її впродовж 5 секунд (звукова панель Soundbar має перебувати в режимі «BT READY»). (Перемикання Увімк. → Вимк.)

У чому полягає різниця між режимами BT READY та BT PAIRING?

- **BT READY** : У цьому режимі можна здійснювати пошук телевізорів, які ви підключали раніше, або ж підключати мобільний пристрій, що підключався раніше, до звукової панелі Soundbar.
- **BT PAIRING** : У цьому режимі до звукової панелі Soundbar можна підключати новий пристрій. (Натисніть кнопку  PAIR на пульті дистанційного керування або ж натисніть і втримуйте кнопку  (Джерело) з правого боку звукової панелі Soundbar упродовж щонайменше 5 секунд, поки звукова панель Soundbar перебуває в режимі «BT».)

ПРИМІТКИ

- Якщо під час підключення пристрою Bluetooth система попросить ввести PIN-код, наберіть <0000>.
- Якщо відстань між звуковою панеллю Soundbar та пристроєм Bluetooth у режимі підключення Bluetooth перевищить 10 м, зв'язок Bluetooth перерветься.
- Після 20 хвилин перебування в стані готовності звукова панель Soundbar автоматично вимикається.
- За наступних умов звукова панель Soundbar може не здійснювати пошук пристроїв Bluetooth та може не встановлювати підключення належним чином:
 - якщо навколо звукової панелі Soundbar наявне сильне електричне поле;
 - якщо кілька пристроїв Bluetooth одночасно намагаються створити пару зі звуковою панеллю Soundbar;
 - якщо пристрій Bluetooth вимкнено, або його немає на місці, чи він несправний.
- Електронні пристрої можуть спричинити радіозавади. Тримайте пристрої, які генерують електромагнітні хвилі (мікрохвильові печі, пристрої бездротової локальної мережі тощо), подалі від головного пристрою звукової панелі Soundbar.

05 ПІДКЛЮЧЕННЯ ЗОВНІШНЬОГО ПРИСТРОЮ

Підключіть зовнішній пристрій за допомогою дротової або бездротової мережі, щоб відтворювати звук із нього через звукову панель Soundbar.

Підключення за допомогою оптичного кабелю або аналогового аудіокабелю (ДОПОМІЖНИЙ)

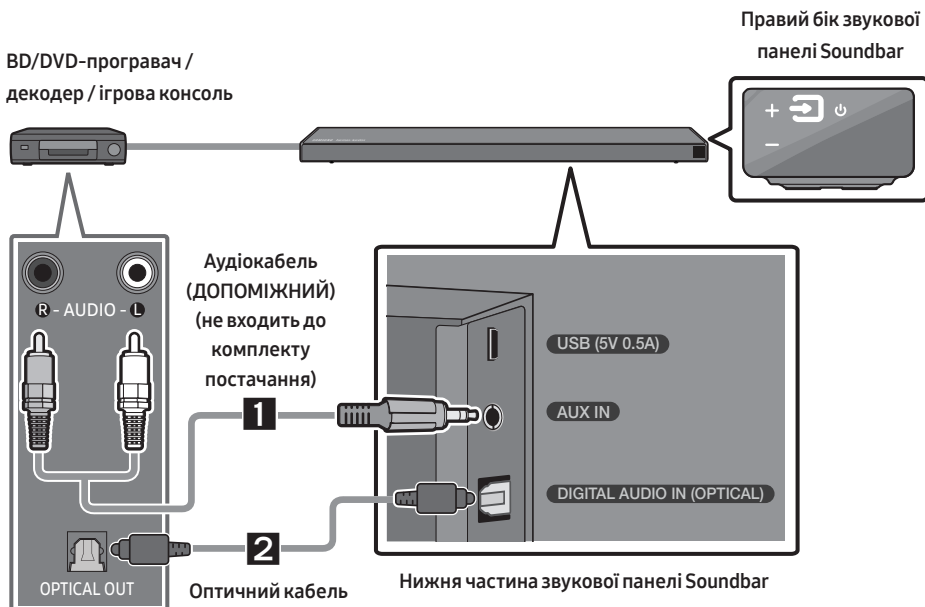

1 Аудіокабель (ДОПОМІЖНИЙ)

- 1 З'єднайте **AUX IN** (Аудіо) на головному пристрої з роз'ємом **AUDIO OUT** на вихідному пристрої за допомогою аудіокабелю.
- 2 Виберіть режим «**AUX**», натиснувши кнопку  (**Джерело**) на правій панелі або ж на пульті дистанційного керування.

2 Оптичний кабель

- 1 З'єднайте **DIGITAL AUDIO IN (OPTICAL)** на головному пристрої з роз'ємом **OPTICAL OUT** на вихідному пристрої за допомогою цифрового оптичного кабелю.
- 2 Виберіть режим «**D.IN**», натиснувши кнопку  (**Джерело**) на правій панелі або ж на пульті дистанційного керування.

Підключення за допомогою кабелю HDMI

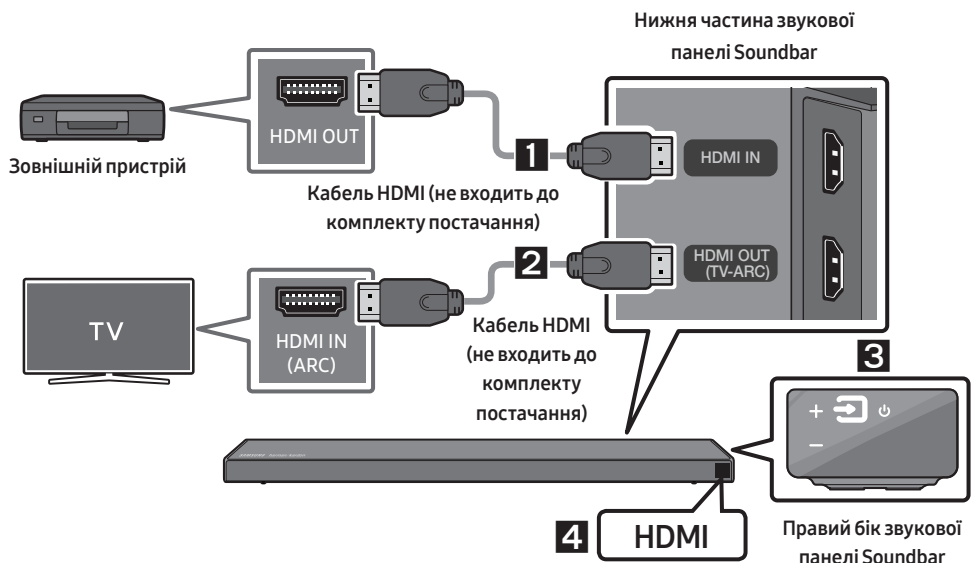

1. З'єднайте кабель HDMI (не входить до комплекту постачання) з роз'ємом **HDMI IN** збоку виробу та роз'ємом **HDMI OUT** на вашому цифровому пристрої.
2. З'єднайте кабель HDMI (не входить до комплекту постачання) з роз'ємом **HDMI OUT (TV-ARC)** ззаду виробу та роз'ємом **HDMI IN** на вашому телевізорі.
3. Натисніть кнопку  (**Джерело**) на правій панелі або ж на пульті дистанційного керування, а потім виберіть режим «**HDMI**».
4. На дисплеї звукової панелі Soundbar з'явиться напис «**HDMI**», після чого почнеться відтворення звуку.

06 ПІДКЛЮЧЕННЯ ЧЕРЕЗ ІНТЕРФЕЙС USB

За допомогою звукової панелі Soundbar можна відтворювати музичні файли, що розташовуються на накопичувачах.

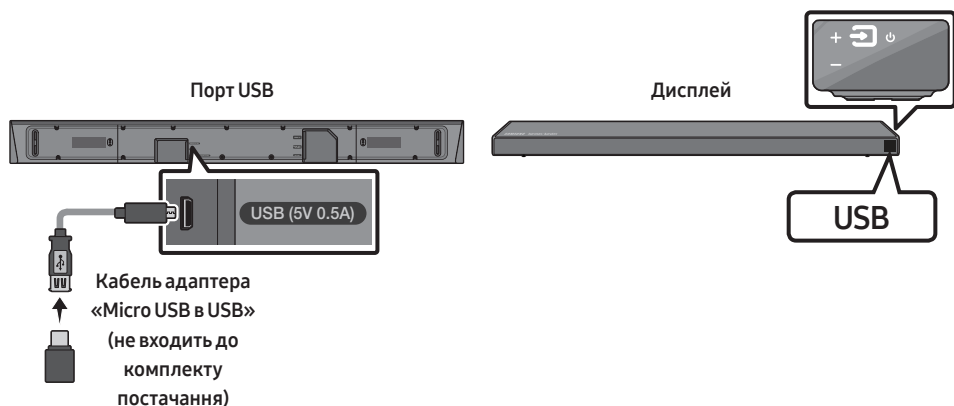

1. Підключіть кабель адаптера «Micro USB в USB» зі штекером Micro USB (USB 2.0, тип B) з одного кінця та стандартним гніздовим роз'ємом (USB 2.0, тип A) з іншого до гнізда Micro USB звукової панелі Soundbar.
 - Кабель адаптера «Micro USB в USB» продається окремо. Для придбання зверніться до центру обслуговування Samsung або до служби клієнтського сервісу Samsung.
2. Підключіть пристрій USB до гніздового кінця кабелю адаптера.
3. Натисніть кнопку  (**Джерело**) на правій панелі або ж на пульті дистанційного керування, а потім виберіть режим «**USB**».
4. На екрані відображення з'явиться напис «**USB**».
5. Відтворіть музичні файли з накопичувача за допомогою звукової панелі Soundbar.
 - Якщо впродовж 20 хвилин не підключити пристрій USB, звукова панель Soundbar автоматично вимкнеться (Auto Power Down).

Список сумісних файлів

Розширення	Кодек	Частота дискретизації	Швидкість передавання даних
*.mp3	MPEG 1 Layer2	16 kHz–48 kHz	80 kbps–320 kbps
	MPEG 1 Layer3	16 kHz–48 kHz	80 kbps–320 kbps
	MPEG 2 Layer3	16 kHz–48 kHz	80 kbps–320 kbps
	MPEG 2.5 Layer3	16 kHz–48 kHz	80 kbps–320 kbps
*.wma	Wave_Format_MSAudio1	16 kHz–48 kHz	56 kbps–128 kbps
	Wave_Format_MSAudio2	16 kHz–48 kHz	56 kbps–128 kbps
*.aac	AAC	16 kHz–96 kHz	48 kbps–320 kbps
	AAC-LC	16 kHz–96 kHz	128 kbps–192 kbps 5,1-канальне 320 kbps
	HE-AAC	24 kHz–96 kHz	48 kbps–64 kbps 5,1-канальне 160 kbps
*.wav	-	16 kHz–48 kHz	до 3000 kbps
*.ogg	OGG 1.1.0	16 kHz–48 kHz	50 kbps–500 kbps

- Якщо на пристрої USB зберігається занадто багато папок та файлів, звукова панель Soundbar може відкривати та відтворювати файли з деякою затримкою.

07 ПІДКЛЮЧЕННЯ МОБІЛЬНОГО ПРИСТРОЮ

Підключення за допомогою Bluetooth

Коли мобільний пристрій підключено за допомогою Bluetooth, ви зможете насолоджуватися стереозвуком без плутанини з кабелями.

- За один раз можна підключати не більше одного пристрою Bluetooth.

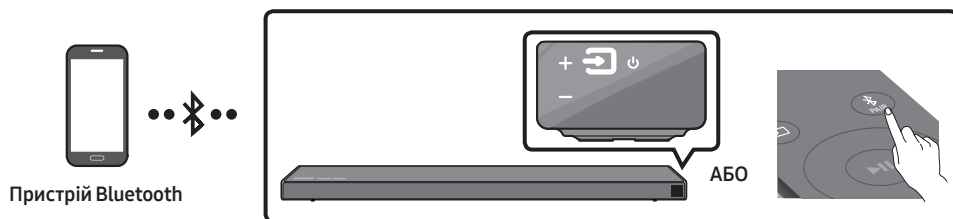

Попереднє підключення

1. Натисніть кнопку **PAIR** на пульті дистанційного керування, щоб увійти до режиму «**BT PAIRING**».
(АБО) **a.** Натисніть кнопку **(Джерело)** на панелі праворуч і виберіть «**BT**».
Якщо до звукової панелі Soundbar не підключено жодного пристрою Bluetooth, напис «**BT**» за кілька секунд автоматично зміниться на «**BT READY**».
b. Коли з'явиться напис «**BT READY**», натисніть і тримуйте кнопку **(Джерело)** на правій панелі звукової панелі Soundbar щонайменше 5 секунд, щоб відобразити напис «**BT PAIRING**».
2. Виберіть пункт «**[AV] Samsung Soundbar Q6R-Series**» у списку.
 - Коли звукову панель Soundbar підключено до пристрою Bluetooth, на передньому дисплеї з'явиться напис **[Назва пристрою Bluetooth]** → «**BT**».
3. Відтворіть музичні файли з пристрою, підключеного через Bluetooth, через звукову панель Soundbar.



Якщо пристрою не вдається підключитися

- Якщо в списку відображається звукова панель Soundbar, яка підключалася раніше (наприклад, «**[AV] Samsung Soundbar Q6R-Series**»), видаліть її.
- Після цього виконайте кроки 1 і 2 ще раз.

ПРИМІТКА

- Після першого підключення звукової панелі Soundbar до свого мобільний пристрій використовуйте режим «**BT READY**».

У чому полягає різниця між режимами BT READY та BT PAIRING?

- **BT READY** : У цьому режимі можна здійснювати пошук телевізорів, які ви підключали раніше, або ж підключати мобільний пристрій, що підключався раніше, до звукової панелі Soundbar.
- **BT PAIRING** : У цьому режимі до звукової панелі Soundbar можна підключати новий пристрій. (Натисніть кнопку  PAIR на пульті дистанційного керування або ж натисніть і втримуйте кнопку  (Джерело) з правого боку звукової панелі Soundbar упродовж щонайменше 5 секунд, поки звукова панель Soundbar перебуває в режимі «BT».)

ПРИМІТКИ

- Якщо під час підключення пристрою Bluetooth система попросить ввести PIN-код, наберіть <0000>.
- Якщо відстань між звуковою панеллю Soundbar та пристроєм Bluetooth у режимі підключення Bluetooth перевищить 10 м, зв'язок Bluetooth перерветься.
- Після 20 хвилин перебування в стані готовності звукова панель Soundbar автоматично вимикається.
- За наступних умов звукова панель Soundbar може не здійснювати пошук пристроїв Bluetooth та може не встановлювати підключення належним чином:
 - якщо навколо звукової панелі Soundbar наявне сильне електричне поле;
 - якщо кілька пристроїв Bluetooth одночасно намагаються створити пару зі звуковою панеллю Soundbar;
 - якщо пристрій Bluetooth вимкнено, або його немає на місці, чи він несправний.
- Електронні пристрої можуть спричиняти радіозавади. Тримайте пристрої, які генерують електромагнітні хвилі (мікрохвильові печі, пристрої бездротової локальної мережі тощо), подалі від головного пристрою звукової панелі Soundbar.
- Акустична система Soundbar підтримує дані SBC (44,1 kHz, 48 kHz).
- Підключення до пристрою Bluetooth лише з підтримкою профілю A2DP (AV).
- Акустичну систему Soundbar не можна підключити до пристрою Bluetooth, який підтримує лише функцію гарнітури (Hands Free).
- Якщо вибрати пункт «**[AV] Samsung Soundbar Q6R-Series**» у списку знайдених пристроїв, звукова панель автоматично переходить у режим «BT». Це відбувається, якщо раніше з'єднання між відповідними пристроями вже встановлювалося.
 - Доступно, тільки якщо Soundbar є в списку підключень на пристрої Bluetooth. (Тобто цей пристрій Bluetooth уже під'єднувався до Soundbar принаймні один раз.)
- Soundbar з'являтиметься в списку підключень на пристрої Bluetooth, лише коли на Soundbar відобразиться повідомлення «**BT READY**».
- Якщо звукова панель Soundbar вже перебуває в режимі Bluetooth і між нею та якимось пристроєм Bluetooth створено пару, цю звукову панель Soundbar вже не можна з'єднати з іншим пристроєм Bluetooth.

Bluetooth Power увімкнено (SOUND MODE)

Якщо пристрій, з яким раніше було утворено пару через Bluetooth, спробує створити пару зі звуковою панеллю Soundbar при увімкненій функції Bluetooth Power увімкнено та вимкненій звуковій панелі Soundbar, остання увімкнеться автоматично.

1. Натисніть та утримуйте на пульті ДУ кнопку **SOUND MODE** протягом більш ніж 5 секунд (звукова панель Soundbar має бути увімкненою).
2. На дисплеї звукової панелі Soundbar з'явиться напис «**ON-BLUETOOTH POWER**».

Відключення пристрою Bluetooth від звукової панелі Soundbar

Можна відключити пристрій Bluetooth від акустичної системи Soundbar. Інструкції див. у посібнику користувача пристрою Bluetooth.

- Акустичну систему Soundbar буде відключено.
- Коли звукова панель Soundbar відключиться від пристрою Bluetooth, на передньому дисплеї звукової панелі Soundbar відобразиться повідомлення «**BT DISCONNECTED**».

Відключення звукової панелі Soundbar від пристрою Bluetooth

Натисніть кнопку  (Джерело) на правій панелі або ж на пульті дистанційного керування, а потім змініть режим на будь-який, за винятком «**BT**».

- Відключення здійснюється не одразу, оскільки пристрій Bluetooth має отримати відповідь від звукової панелі Soundbar. (Час такої затримки може різнитися залежно від конкретного пристрою Bluetooth)
- Коли звукова панель Soundbar відключиться від пристрою Bluetooth, на передньому дисплеї звукової панелі Soundbar відобразиться повідомлення «**BT DISCONNECTED**».

ПРИМІТКИ

- У режимі зв'язку Bluetooth підключення може перерватися, якщо допустиму відстань між акустичною системою Soundbar і пристроєм Bluetooth буде перевищено 10 м.
- Акустична система Soundbar автоматично вимикається через 20 хвилин перебування в стані готовності.

Докладніше про технологію Bluetooth

Bluetooth – це технологія, яка дозволяє телефонам і зовнішнім пристроям із функцією Bluetooth легко взаємодіяти між собою на невеликій відстані за допомогою бездротового зв'язку.

- Залежно від наведених нижче умов використання в роботі пристрою Bluetooth можуть виникати шуми та несправності:
 - Якщо частина тіла торкається системи прийому/передачі пристрою Bluetooth або акустичної системи Soundbar.
 - Коливання електричного сигналу через вплив перешкод (стіни, кутків і кабінки офісу).
 - Електричні перешкоди, викликані пристроями з такою самою частотою (медичним обладнанням, мікрохвильовими печами та бездротовими мережами).
- Розташуйте акустичну систему Soundbar і пристрій Bluetooth на незначній відстані одне від одного.
- Що більшою буде відстань між акустичною системою Soundbar і пристроєм Bluetooth, то гіршою буде якість зображення та звуку. Якщо відстань перевищує робочий діапазон пристрою Bluetooth, з'єднання буде втрачено.
- У зонах із низьким рівнем прийому сигналу з'єднання Bluetooth може не працювати належним чином.
- Підключення Bluetooth працює лише за умови, що пристрої знаходяться поруч. З'єднання з пристроєм буде автоматично перервано, якщо відстань до нього перевищуватиме робочий діапазон. Навіть у межах цієї відстані якість звучання може погіршуватися через такі перешкоди, як стіни чи двері.
- Цей бездротовий пристрій може спричинити електромагнітні завади протягом своєї роботи.

Використання програми Samsung Audio Remote

Встановлення програми Samsung Audio Remote

Щоб керувати звуковою панеллю Soundbar за допомогою інтелектуального пристрою та програми Samsung Audio Remote, завантажте зазначену програму з магазину Google Play.

Пошук в магазині : Samsung Audio Remote



Запуск програми Samsung Audio Remote

Щоб запустити та використовувати програму Samsung Audio Remote, натисніть значок Audio Remote на вашому інтелектуальному пристрої та виконуйте вказівки, що відображаються на екрані.







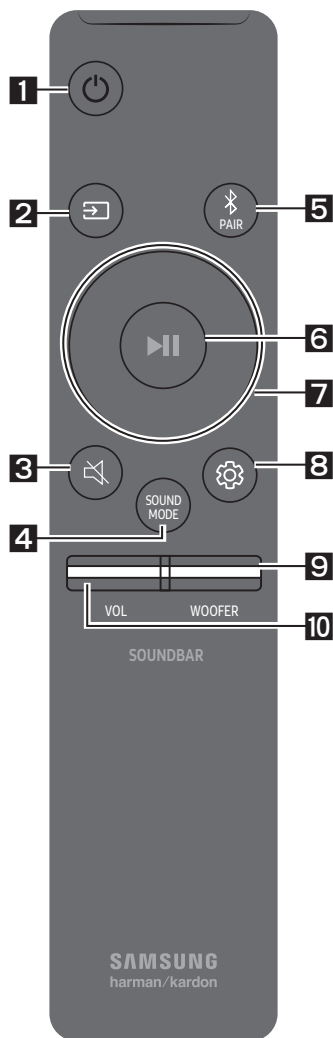

- Програма Samsung Audio Remote сумісна лише з мобільними телефонами Android та мобільними пристроями зі встановленою ОС Android версії 3.0 чи новіше.





08 ВИКОРИСТАННЯ ПУЛЬТА ДИСТАНЦІЙНОГО КЕРУВАННЯ

Як користуватися пультом дистанційного керування

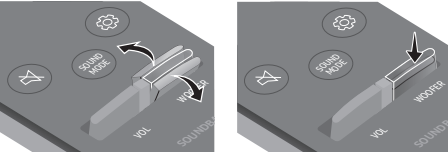

1  Живлення	Увімкнення та вимкнення звукової панелі Soundbar.
2  Джерело	Натисніть для вибору джерела, підключеного до звукової панелі Soundbar. <ul style="list-style-type: none">• Режим BT PAIRING Щоб увімкнути режим «BT PAIRING», переведіть джерело вхідного сигналу в режим «BT», а потім натисніть і втримуйте кнопку  (Джерело) впродовж більш ніж 5 секунд.
3  Вимкнути звук	Натисніть кнопку  (Вимкнути звук), щоб вимкнути звук. Щоб знову увімкнути звук, натисніть цю кнопку ще раз.
4  SOUND MODE	Для вибору необхідного звукового ефекту можна вибирати з-поміж параметрів STANDARD, SURROUND SOUND, GAME PRO, або ADAPTIVE SOUND . Насолоджуватися оригінальним звуком, виберіть режим «STANDARD». <ul style="list-style-type: none">• DRC (Dynamic Range Control) Дозволяє застосувати регулювання динамічного діапазону до записів Dolby Digital. Натисніть і втримуйте кнопку SOUND MODE, поки звукову панель Soundbar вимкнено, щоб увімкнути чи вимкнути функцію DRC (Dynamic Range Control, регулювання динамічного діапазону). Коли функцію DRC увімкнено, гучні звуки будуть тихішими. (При цьому звук може деформуватися.)• Bluetooth Power Ця функція автоматично вмикає звукову панель Soundbar у разі отримання запиту на підключення від телевізора чи пристрою Bluetooth, що підключалися раніше. За замовчуванням це налаштування ввімкнено.<ul style="list-style-type: none">– Натисніть і втримуйте кнопку SOUND MODE понад 5 секунд, щоб вимкнути функцію Bluetooth Power (Живлення через Bluetooth).

<p>5</p>	 <p>Bluetooth PAIR</p>	<p>Натисніть кнопку  PAIR. На дисплеї звукової панелі Soundbar з'явиться напис «BT PAIRING». У зазначеному режимі можна підключати звукову панель Soundbar до нового пристрою Bluetooth: для цього необхідно вибрати в списку пошуку на пристрої Bluetooth звукову панель Soundbar.</p>
<p>6</p>	 <p>Відтворення / пауза</p>	<p>Натисніть кнопку  II, щоб тимчасово призупинити відтворення музичного файлу. Якщо натиснути цю кнопку знову, відтворення музичного файлу продовжиться.</p> <ul style="list-style-type: none"> • Функція Auto Power Down Цей модуль вимикається автоматично в наступних випадках. <ul style="list-style-type: none"> – Режим D.IN / HDMI / BT / USB : за відсутності аудіосигналу впродовж 20 хвилин. – Режим AUX : <ul style="list-style-type: none"> – Якщо аудіокабель (AUX) відключено впродовж 20 хвилин. – Якщо аудіокабель (AUX) підключено, проте впродовж 8 годин не натислася жодна клавіша. (Функцію Auto Power Down можна вимкнути, коли пристрій перебуває в режимі «AUX».) – Щоб вимкнути функцію Auto Power Down в режимі «AUX», натисніть і втримуйте кнопку  II впродовж 5 секунд. На дисплеї з'явиться напис «ON-AUTO POWER DOWN» / «OFF-AUTO POWER DOWN».
<p>7</p>	 <p>Вгору/Вниз/ Вліво/Вправо</p>	 <p>Натискайте у вказаних місцях для вибору елемента Вгору/Вниз/Вліво/Вправо.</p> <p>Натискайте області переходу Вгору/Вниз/Вліво/Вправо на кнопці для вибору або завдання функцій.</p> <ul style="list-style-type: none"> • Повторення Для використання функції повторення в режимі «USB» натисніть кнопку Вгору. • Пропуск музичного запису Натисніть кнопку Вправо для вибору наступного музичного файлу. Натисніть кнопку Вліво для вибору попереднього музичного файлу. • Anynet+ / Auto Power Link Ви можете вмикати або вимикати функції Anynet+ та Auto Power Link. Функція Anynet+ та автоматичне керування живленням вмикаються чи вимикаються відповідно натисненням кнопки Вправо або Вліво. <ul style="list-style-type: none"> – Anynet+ : якщо звукову панель Soundbar підключено до телевізора Samsung через кабель HDMI, ви можете керувати своєю звуковою панеллю Soundbar за допомогою пульта дистанційного керування від телевізора Samsung. Натисніть і втримуйте кнопку Вправо впродовж 5 секунд, щоб увімкнути (ON) чи вимкнути (OFF) функцію Anynet+. – Auto Power Link : якщо звукову панель Soundbar підключено до телевізора за допомогою цифрового оптичного кабелю, звукова панель Soundbar може вмикатися автоматично під час увімкнення телевізора. Натисніть і втримуйте кнопку Вліво впродовж 5 секунд, щоб увімкнути (ON) чи вимкнути (OFF) функцію Auto Power Link. – Функції Anynet+ / Auto Power Link за замовчуванням увімкнено (ON). • ID SET Натисніть і втримуйте кнопку Вгору впродовж 5 секунд, щоб здійснити процедуру ID SET (у разі підключення до аксесуара).

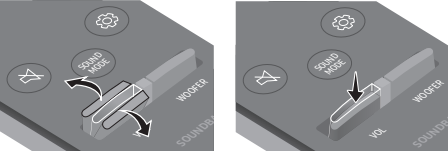
	<ul style="list-style-type: none"> • Функція обмеження гучності Для захисту органів слуху функція обмеження гучності обмежує гучність до 20 пунктів у разі ввімкнення звукової панелі Soundbar на гучність, що перевищує 20 пунктів. <ul style="list-style-type: none"> – Стандартне налаштування для функції обмеження гучності вимкнено. Щоб активувати цю функцію, потрібно ввімкнути її. – Якщо ввімкнути функцію обмеження гучності, вона діятиме навіть у разі вимкнення живлення. – Щоб увімкнути або вимкнути функцію обмеження гучності, натисніть та утримуйте кнопку Вниз на пульті дистанційного керування впродовж щонайменше 5 секунд. Коли функцію обмеження гучності вимкнено, на передній панелі відобразиться індикація «V FREE». Коли цю функцію ввімкнено, відображається індикація «V LOCK».
<p>8</p>  <p>Керування звуком</p>	<p>Можна вибирати між варіантами TREBLE, BASS або AUDIO SYNC.</p> <ul style="list-style-type: none"> • Для керування гучністю чи басовими звуками виберіть TREBLE чи BASS в налаштуваннях звуку, після чого відрегулюйте гучність у діапазоні від -6 до +6 за допомогою кнопок Вгору/Вниз. • Натисніть і втримуйте кнопку  (Керування звуком) приблизно 5 секунд, щоб відрегулювати звук для кожного частотного діапазону. За допомогою кнопок Вліво/вправо можна вибрати частотні діапазони 150, 300, 600 Hz, 1, 2, 2, 5, 5 та 10 kHz, для кожного з яких можна задавати налаштування від -6 до +6 за допомогою кнопок Вгору/вниз. • Якщо відтворення відео та звуку на телевізорі та звуковій панелі Soundbar не синхронізовано, виберіть AUDIO SYNC в налаштуваннях звуку, після чого задайте затримку звуку в діапазоні 0 - 300 мс за допомогою кнопок Вгору/Вниз. (Недоступно в режимі «USB».) • AUDIO SYNC підтримується лише в деяких функціях.
<p>9</p>  <p>WOOFER</p>	 <p>Натискайте кнопку вгору або вниз, щоб відрегулювати гучність сабвуфера між -12 та діапазоном від -6 до +6. Натисніть кнопку, що задати для сабвуфера рівень гучності 0.</p>
<p>10</p>  <p>VOL</p>	 <p>Переведіть кнопку вгору або вниз, щоб відрегулювати гучність.</p> <ul style="list-style-type: none"> • Вимкнути звук Для вимкнення звуку натисніть кнопку VOL. Щоб відновити звук, натисніть цю кнопку ще раз.

Регулювання гучності звукової панелі Soundbar за допомогою пульта дистанційного керування від телевізора

Якщо ви маєте телевізор Samsung, для регулювання гучності звукової панелі Soundbar можна скористатися ІЧ-пультом дистанційного керування, що входить до комплекту вашого телевізора Samsung.

Спочатку в меню телевізора Samsung задайте в якості вихідного пристрою для звуку телевізора зовнішні динаміки; після цього використовуйте пульт дистанційного керування Samsung для керування гучністю звукової панелі Soundbar. Для отримання докладніших відомостей див. посібник користувача телевізора. Значення цієї функції за замовчуванням — керування за допомогою пульта дистанційного керування від телевізора Samsung. Якщо ваш телевізор виготовлено іншим виробником, відмінним від Samsung, для зміни значення цієї функції виконуйте вказівки, наведені нижче.

1. Вимкніть звукову панель Soundbar.

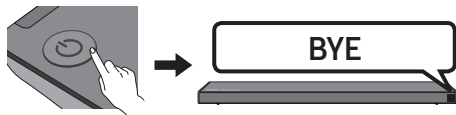

2. Якщо ви не бажаєте використовувати цю функцію, натискайте кнопку **WOOFER** вгору та втримуйте її декілька разів упродовж 5 секунд, поки на дисплеї не з'явиться напис «**OFF-TV REMOTE**».

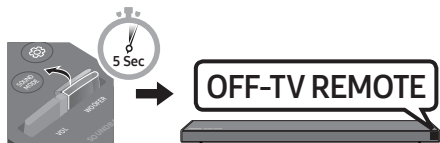

3. Якщо ви бажаєте керувати звуковою панеллю Soundbar за допомогою пульта дистанційного керування від свого телевізора, натискайте кнопку **WOOFER** вгору та втримуйте її декілька разів упродовж 5 секунд, поки на дисплеї не з'явиться напис «**ALL-TV REMOTE**». Після цього виберіть зовнішні динаміки в меню свого телевізора.



4. Якщо необхідно повернути звукову панель Soundbar до режиму за замовчуванням (керування за допомогою пульта дистанційного керування від телевізора Samsung), кілька разів натисніть вгору кнопку **WOOFER** та втримуйте її впродовж 5 секунд, поки на дисплеї не з'явиться напис «**SAMSUNG-TV REMOTE**».



- У разі кожного переведення кнопки **WOOFER** у верхнє положення та втримання її впродовж більш ніж 5 секунд режими будуть перемикатися в такому порядку: «**SAMSUNG-TV REMOTE**» (режим за замовчуванням) → «**OFF-TV REMOTE**» → «**ALL-TV REMOTE**».
- Ця функція може бути недоступною для певних пультів дистанційного керування.
- Виробники, що підтримують зазначену функцію: VIZIO, LG, Sony, Sharp, PHILIPS, PANASONIC, TOSHIBA, GRUNDIG, Hisense, RCA

Застосування прихованих кнопок (кнопок із кількома функціями)

Прихована кнопка		Див. стор.
Кнопка на пульті дистанційного керування	Функція	
WOOFER	Увімкнення/вимкнення пульта дистанційного керування телевізором (режим очікування)	Стор. 25
 (Джерело)	Створення пари BT	Стор. 22
▶▶ (Відтворення / пауза)	Увімкнення/вимкнення Auto Power Down (в режимі AUX)	Стор. 23
	Ініціалізація (режим очікування)	Стор. 31
	Існуюча пара Bluetooth	Стор. 13
Вліво	Auto Power Link ON/OFF	Стор. 23
Вправо	Anynet+ ON/OFF	Стор. 23
Вгору	ID SET	Стор. 23
Вниз	Увімкнення/вимкнення обмеження гучності	Стор. 24
 (Керування звуком)	Еквалайзер на 7 частотних діапазонів	Стор. 24
SOUND MODE	DRC ON/OFF (режим очікування)	Стор. 22
	Bluetooth Power	Стор. 22

Характеристики виходу для різних режимів звукових ефектів

Ефект		Вхід	Вихід	
			Бездротової допоміжної аудіосистеми	З бездротовою допоміжною аудіосистемою
 SOUND MODE	STANDARD	2.0 канали	2.1 канали	4.1 канали
		5.1 канали	3.1 канали	5.1 канали
	SURROUND SOUND	2.0 канали	5.1 канали	7.1 канали
		5.1 канали	5.1 канали	7.1 канали
	GAME PRO	2.0 канали	5.1 канали	7.1 канали
		5.1 канали	5.1 канали	7.1 канали
	ADAPTIVE SOUND	2.0 канали	5.1 канали	7.1 канали
		5.1 канали	5.1 канали	7.1 канали

- Бездротову допоміжну аудіосистему Samsung можна замовити окремо. Для замовлення цього комплекту зверніться до постачальника, в якого ви придбали звукову панель Soundbar.

09 УСТАНОВЛЕННЯ КОМПЛЕКТУ НАСТІННОГО КРІПЛЕННЯ

Запобіжні заходи при встановленні

- Установлюйте комплект виключно на вертикальній стіні.
- Не встановлюйте комплект у місцях із високою температурою чи вологістю.
- Переконайтеся, що стіна є достатньо міцною та витримає вагу виробу. В іншому разі зміцніть стіну або ж виберіть інше місце для встановлення.
- Придбайте та використовуйте фіксуючі гвинти або анкери, що підходять саме до вашого типу стіни (гіпсової плити, залізної плити, дерева тощо). За можливості зафіксуйте опорні гвинти у штифтах каркаса стіни.
- Придбайте гвинти для настінного кріплення відповідно до типу та товщини стіни, на якій плануєте встановлювати звукову панель Soundbar.
 - Діаметр: M5
 - Довжина: рекомендовано 35 mm або довше.
- Перш ніж установлювати звукову панель Soundbar на стіні, під'єднайте кабелі від цього пристрою до зовнішніх пристроїв.
- Перш ніж установлювати пристрій, вимкніть його та від'єднайте пристрій від розетки. Інакше можна отримати удар електричним струмом.

Компоненти настінного кріплення



Рейка для настінного кріплення



Гвинт



Гвинти



Кронштейн настінного кріплення

1. Розмістіть **Рейку для настінного кріплення** на поверхні стіни.
 - **Рейка для настінного кріплення** має кріпитися паралельно підлозі.
 - Якщо телевізор кріпиться на стіні, встановіть звукову панель Soundbar на відстані щонайменше 5 cm від телевізором.

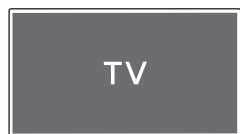

↑↓ 5 cm чи більше

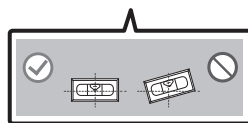
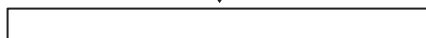

2. Вирівняйте центральну вісь телевізора (якщо звукова панель Soundbar встановлюється під телевізором) з віссю **Серединна лінія рейки для настінного кріплення**. Після цього зафіксуйте **Рейка для настінного кріплення** на стіні за допомогою стрічки.

- Якщо звукова панель має розміщуватися не під телевізором, розташуйте вісь **Серединна лінія** в центрі ділянки встановлення пристроїв.

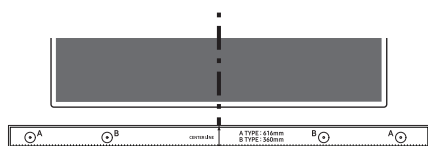

Серединна лінія

3. Просуньте наконечник пера або загострений олівець через центр зображень **A-TYPE** з кожного кінця рейки, щоб промаркувати отвори для опорних гвинтів. Після цього зніміть **Рейка для настінного кріплення**.

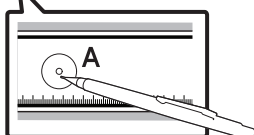

4. За допомогою свердла відповідного розміру просвердліть отвір у стіні на місці кожної позначки.

- Якщо позначки не збігаються з положеннями штифтів, слід переконаватися, що ви вставили до отворів відповідні анкери чи болти Молі, перш ніж розміщувати в них опорні гвинти. Якщо ви збираєтесь використати анкери чи болти Молі, слід переконаватися, що вони ввійдуть до отворів, які ви просвердлили.

5. Вставте гвинт (не входить до комплекту постачання) до кожного гвинта **Гвинт** та надійно затягніть всі гвинти в отворах опорних гвинтів.

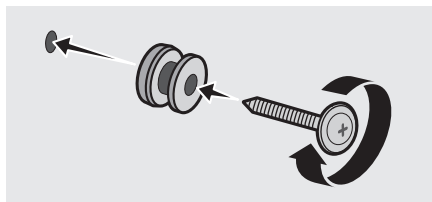

6. Установіть 2 **Кронштейн настінного кріплення** у відповідній орієнтації з нижнього боку звукової панелі Soundbar за допомогою 2 **Гвинти**.

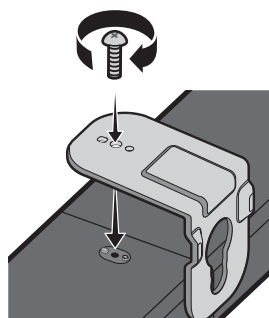

- Зніміть **Ніжка кріплення** та **Опора кріплення**, якщо їх встановлено.
- Під час збирання слідкуйте за тим, щоб підвісні частини кронштейнів **Кронштейн настінного кріплення** розташовувалися під звуковою панеллю Soundbar.

Задня сторона звукової панелі Soundbar

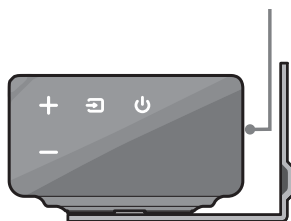

Правий торець звукової панелі Soundbar

7. Установіть звукову панель Soundbar з прикріпленими кронштейнами **Кронштейн настінного кріплення**, повісивши кронштейни **Кронштейн настінного кріплення** на гвинти **Гвинт** у стіні.

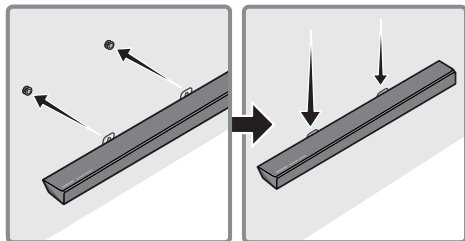

8. Пересуньте звукову панель Soundbar, як показано нижче, так щоб **Кронштейн настінного кріплення** надійно опиралися на **Гвинт**.

- Уставте **Гвинт** до широкої (нижньої) частини кронштейнів **Кронштейн настінного кріплення**, а потім пересуньте **Кронштейн настінного кріплення** вниз таким чином, щоб **Кронштейн настінного кріплення** надійно опиралися на гвинти **Гвинт**.

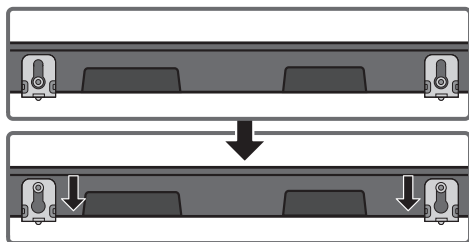

10 ВСТАНОВЛЕННЯ НІЖКИ КРІПЛЕННЯ

Компоненти ніжки кріплення



Ніжка кріплення

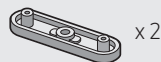

Опора кріплення



Гвинти

- **Ніжки кріплення** піднімають звукову панель Soundbar, даючи змогу встановити її перед телевізором над ніжками підставки для телевізора. Див. зображення нижче.
- **Ніжки кріплення** можна встановити на один із трьох рівнів висоти.
- **Ніжки кріплення** дають змогу налаштувати відстань між звуковою панеллю Soundbar та телевізором відповідно до форми підставки для телевізора.

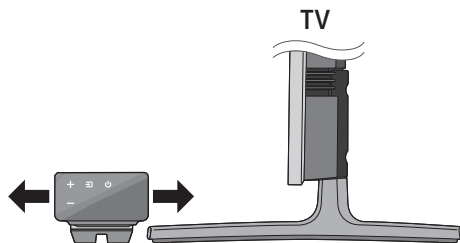

Піднімання звукової панелі Soundbar на 15 mm

1. Скористайтесь 2 **Гвинти**, які додаються в комплекті, щоб закріпити дві **Ніжка кріплення** до настінного кріплення внизу на звуковій панелі Soundbar.

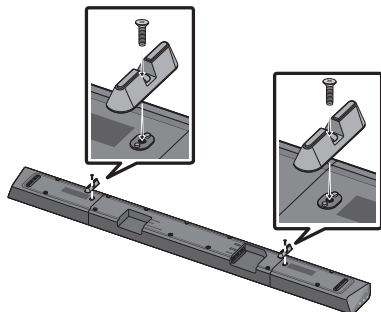

Піднімання звукової панелі Soundbar на 20 mm

1. Установіть дві **Ніжка кріплення** на дві **Опора кріплення**, як показано на малюнку нижче.

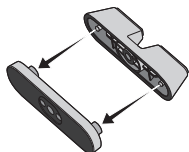

2. Скористайтесь 2 **Гвинти**, які додаються в комплекті, щоб закріпити дві **Ніжка кріплення** до настінного кріплення внизу на звуковій панелі Soundbar.

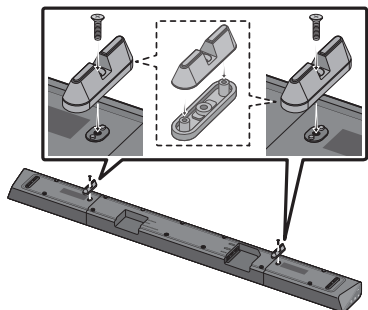

11 ОНОВЛЕННЯ ПРОГРАМНОГО ЗАБЕЗПЕЧЕННЯ

У майбутньому компанія Samsung може запропонувати оновлення системного мікропрограмного забезпечення звукової панелі Soundbar.

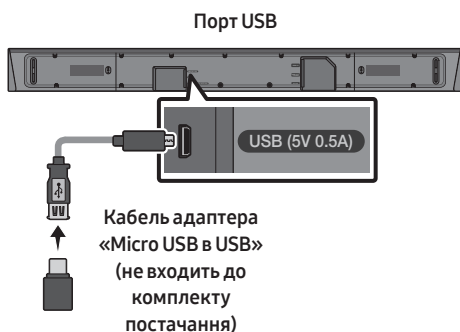

За наявності оновлення ви можете оновити мікропрограмне забезпечення, під'єднавши пристрій USB, на якому зберігається оновлення мікропрограмного забезпечення, до порту USB звукової панелі Soundbar. Для отримання докладніших відомостей про завантаження файлів оновлення відвідайте веб-сайт Samsung Electronics за адресою www.samsung.com → Support. Після цього введіть або виберіть модель звукової панелі Soundbar, виберіть «Програмне забезпечення та додатки», а потім — «Завантаження». Зверніть увагу, що назви параметрів можуть відрізнятися. Вказівки щодо оновлення наведено на наступній сторінці.

Процедура оновлення

Важливо: використання функції оновлення призводить до видалення всіх налаштувань користувача. Рекомендовано записувати свої налаштування, щоб легко відновити їх після оновлення. Слід пам'ятати, що оновлення мікропрограмного забезпечення призводить також до скидання підключення сабвуфера.

1. Підключіть кабель адаптера «Micro USB в USB» зі штекером Micro USB (USB 2.0, тип B) з одного кінця та стандартним гніздовим роз'ємом (USB 2.0, тип A) з іншого до гнізда Micro USB звукової панелі Soundbar.
 - Кабель адаптера «Micro USB в USB» продається окремо. Для придбання зверніться до центру обслуговування Samsung або до служби клієнтського сервісу Samsung.
2. Щоб завантажити програмне забезпечення виробу, виконайте наведені нижче кроки: перейдіть на веб-сайт Samsung за адресою samsung.com → задайте пошук за іменем моделі — виберіть опцію, яка стосується підтримки клієнта (назву опції може бути змінено).
3. Збережіть завантажене програмне забезпечення на USB-накопичувачі та виберіть «Видобути до поточної папки», щоб розпакувати папку.
4. Вимкніть звукову панель Soundbar і під'єднайте USB-накопичувач, на якому міститься оновлення програмного забезпечення, до розеткового порту на кабелі адаптера Micro USB. Підключіть кабель до порту USB на звуковій панелі Soundbar.
5. Увімкніть звукову панель Soundbar. За 3 хвилини на екрані відобразиться вікно «UPDATE» й розпочнеться процес оновлення.
6. По завершенні оновлення звукова панель Soundbar вимкнеться. Натисніть і втримуйте кнопку ► на пульті дистанційного керування впродовж 5 секунд. На дисплеї з'явиться повідомлення «INIT», після чого звукова панель Soundbar вимкнеться. На цьому оновлення завершується.
 - Цей виріб оснащено функцією DUAL BOOT. Якщо не вдається оновити мікропрограмне забезпечення, ви можете оновити мікропрограмне забезпечення повторно.
7. Відновіть свої налаштування.

Якщо UPDATE не відображається

1. Вимкніть звукову панель Soundbar, від'єднайте накопичувач із файлами оновлення та під'єднайте його повторно до порту USB звукової панелі Soundbar.
2. Від'єднайте шнур живлення звукової панелі Soundbar, підключіть його заново та увімкніть звукову панель Soundbar.

ПРИМІТКИ

- Оновлення мікропрограмного забезпечення може не здійснюватися належним чином, якщо на накопичувачі є аудіофайли, що підтримуються звуковою панеллю Soundbar.
- Під час застосування оновлення не від'єднуйте пристрій від джерела живлення та не діставайте пристрій USB. По завершенні оновлення мікропрограмного забезпечення головний пристрій автоматично вимкнеться.
- Після завершення оновлення на звуковій панелі Soundbar буде ініційовано налаштування користувача, що дасть змогу відновити налаштування. Рекомендуємо записати свої налаштування, щоб їх можна було легко відновити після оновлення. Зверніть увагу, що оновлення мікропрограмного забезпечення так само скидає підключення до сабвуфера. Якщо після оновлення підключення до сабвуфера не відновлюється автоматично, див. стор.
- 6. У разі невдалого завершення оновлення програмного забезпечення переконайтеся, що USB-накопичувач не вийшов із ладу.
- Користувачі Mac OS мають скористатися при розмічанні USB-накопичувача форматом MS-DOS (FAT).
- Залежно від виробника накопичувача оновлення через USB може бути недоступним.

12 ПОШУК ТА УСУНЕННЯ НЕСПРАВНОСТЕЙ

Перш ніж звернутися до служби обслуговування, ознайомтеся з наведеним нижче відомостями.

Пристрій не вмикається.

Чи під'єднано шнур живлення до розетки?

→ Підключіть вилку живлення до розетки.

При натисненні кнопки не запускається відповідна функція.

Чи є в повітрі статичний електричний заряд?

→ Від'єднайте вилку живлення та підключіть її повторно.

У режимі BT час від часу зникає звук.

→ Див. розділи, присвячені підключенню Bluetooth (на сторінках 12 та 18).

Звук не відтворюється.

Чи активовано функцію вимкнення звуку?

→ Для скасування функції вимкнення звуку натисніть кнопку  (Вимкнути звук).

Чи встановлено мінімальний рівень гучності?

→ Відрегулюйте гучність.

Пульт дистанційного керування не функціонує.

Батарейки розряджено?

→ Замініть їх на нові.

Чи не завелика відстань від пульта дистанційного керування до головного пристрою звукової панелі Soundbar?

→ Перемістіть пульт дистанційного керування ближче до головного пристрою звукової панелі Soundbar.

Світлодіодний індикатор на сабвуфері блимає, а сам сабвуфер не відтворює звук.

Ця проблема може виникнути внаслідок того, що сабвуфер не підключено до головного пристрою звукової панелі Soundbar.

→ Спробуйте ще раз підключити свій сабвуфер (див. стор. 6).

Сабвуфер помітно гудить і вібрує.

Спробуйте відрегулювати вібрування вашого сабвуфера.

→ Натисніть кнопку **WOOFER** на пульті дистанційного керування вгору чи вниз, щоб відрегулювати гучність сабвуфера (До -12 або в діапазоні від -6 до +6).

13 ЛІЦЕНЗІЯ



Manufactured under license from Dolby Laboratories. Dolby, Dolby Audio, Pro Logic, and the double-D symbol are trademarks of Dolby Laboratories.



For DTS patents, see <http://patents.dts.com>. Manufactured under license from DTS Licensing Limited. DTS, the Symbol, DTS in combination with the Symbol, and DTS Digital Surround are registered trademarks or trademarks of DTS, Inc. in the United States and/or other countries. © DTS, Inc. All Rights Reserved.



The terms HDMI and HDMI High-Definition Multimedia Interface, and the HDMI Logo are trademarks or registered trademarks of HDMI Licensing LLC in the United States and other countries.

14 ПРИМІТКА ЩОДО ЛІЦЕНЗІЙ ДЛЯ ПЗ З ВІДКРИТИМ ВИХІДНИМ КОДОМ

З запитаннями щодо відкритих вихідних кодів звертайтеся до компанії Samsung електронною поштою за адресою oss.request@samsung.com.

15 ВАЖЛИВА ПРИМІТКА ЩОДО ОБСЛУГОВУВАННЯ

- Малюнки й ілюстрації в посібнику користувача виконують функцію довідкового матеріалу. Фактичний вигляд продукту може відрізнитися від зображеного тут.
- З вас може бути стягнуто комісійний збір, якщо:
 - (a) Спеціаліст із технічної підтримки приймає виклик і виявляє, що в роботі продукту немає несправностей (наприклад, якщо ви не ознайомилися з цим посібником користувача й не знали, як використовувати ту чи іншу функцію).
 - (b) Ви приносите продукт до сервісного центру, і виявляється, що в роботі продукту немає несправностей (наприклад, якщо ви не ознайомилися з цим посібником користувача й не знали, як використовувати ту чи іншу функцію).
- Вам буде повідомлено про суму оплати за таке обслуговування перед виконанням будь-яких ремонтних робіт або здійсненням візиту за викликом.

16 ТЕХНІЧНІ ХАРАКТЕРИСТИКИ ТА ВКАЗІВКИ

Технічні характеристики

Акустична система

Ім'я моделі	HW-Q60R
Джерело живлення	Постійний струм 24V
Споживання електроенергії	31W
USB	5V/0,5A
Вага	3,6 kg
Розміри (Ш x В x Д)	1100,0 x 59,0 x 100,0 mm
Робочий Діапазон Температур	+5°C до +35°C
Робочий Діапазон Вологості	10 % до 75 %
ПІДСИЛЮВАЧ Споживання електроенергії	30W x 6 + 10W x 2
Формати відтворення, що підтримуються	LPCM 2ch, Dolby Audio™ (з підтримкою Dolby® Digital), DTS
ВИХІДНА ПОТУЖНІСТЬ БЕЗПРОВІДНОГО ПРИБОРУ Максимальна потужність Bluetooth передавача Максимальна потужність SRD передавача	100 mW на частоті 2,4–2,4835 GHz 25 mW на частоті 5,725–5,825 GHz

Ім'я сабвуфера	PS-WR65B
Джерело живлення	Змінний струм 110-240V ~ 50/60Hz
Споживання електроенергії	28W
Вага	6,2 kg
Розміри (Ш x В x Д)	205,0 x 353,0 x 303,2 mm
ПІДСИЛЮВАЧ Споживання електроенергії	160W
ВИХІДНА ПОТУЖНІСТЬ БЕЗПРОВІДНОГО ПРИБОРУ Максимальна потужність SRD передавача	25 mW на частоті 5,725–5,825 GHz

ПРИМІТКИ

- Компанія Samsung Electronics Co., Ltd зберігає право змінювати специфікації без попередження.
- Значення маси та розмірів приблизні.
- Зверніться до етикетки щоб визначити країну виробництва.

Моделі з радіопередавачем або радіомовним приймачем

- Самсунг Електронікс Ко., Лтд, заявляє, що це обладнання відповідає вимогам «Технічного регламенту радіобладнання», затвердженого постановою Кабінета Міністрів України від 24.05.2017р. № 355
- Повний текст декларації відповідності доступний за такою адресою: <http://www.samsung.com> перейдіть на сторінку Підтримка > Пошук за кодом моделі.

Для моделей з радіопередавачами застосовується така інформація

- Це обладнання може використовуватись на території України.

**[Правила утилізації акумуляторів виробу]****(Стосується країн, в яких запроваджено системи розподіленої утилізації)**

Позначка на акумуляторі, посібнику користувача або упаковці означає, що акумулятор цього виробу не можна викидати разом з іншим побутовим сміттям після завершення терміну експлуатації. Хімічні символи Hg, Cd або Pb означають, що кількість наявної в акумуляторі ртуті, кадмію або свинця перевищує контрольний рівень, зазначений у Директиві ЄС 2006/66.

За неправильної утилізації акумуляторів ці речовини можуть завдати шкоди здоров'ю людей або довкіллю.

Для захисту природних ресурсів і повторного використання матеріалів утилізуйте акумулятори окремо від інших типів відходів і віддавайте їх на переробку представникам місцевої системи повернення акумуляторів.

**Правильна утилізація виробу****(Відходи електричного та електронного обладнання)****(Стосується країн, в яких запроваджено системи розподіленої утилізації)**

Ця позначка на виробі, аксесуарах або в документації до них вказує, що виріб, а також відповідні електронні аксесуари (наприклад, зарядний пристрій, гарнітура, USB-кабель) не можна викидати разом із побутовим сміттям після завершення терміну експлуатації. Щоб запобігти можливій шкоді довкіллю або здоров'ю людини через неконтрольовану утилізацію, утилізуйте це обладнання окремо від інших видів відходів, віддаючи його на переробку та уможлививши таким чином повторне використання матеріальних ресурсів.

Фізичні особи можуть звернутися до продавця, у якого було придбано виріб, або до місцевого урядового закладу, щоб отримати відомості про місця та способи нешкідливої для довкілля вторинної переробки виробу.

Корпоративним користувачам слід звернутися до свого постачальника та перевірити правила й умови договору про придбання. Цей виріб потрібно утилізувати окремо від інших промислових відходів.



© Samsung Electronics Co., Ltd., 2019. Усі права захищено.

Зв'яжіться з SAMSUNG по всьому світу

Якщо у вас є пропозиції або питання по продуктах Samsung, зв'яжіться з інформаційним центром Samsung.

Country	Contact Centre ☎	Web Site
■ CIS		
RUSSIA	8-800-555-55-55	www.samsung.com/ru/support
BELARUS	810-800-500-55-500	www.samsung.com/support
GEORGIA	0-800-555-555	
ARMENIA	0-800-05-555	
AZERBAIJAN	0-88-555-55-55	
KAZAKHSTAN	8-10-800-500-55-500	www.samsung.com/kz_ru/support
UZBEKISTAN	00-800-500-55-500	www.samsung.com/support
KYRGYZSTAN	00-800-500-55-500	
TAJIKISTAN	8-10-800-500-55-500	
MONGOLIA	1800-25-55	
UKRAINE	0-800-502-000	www.samsung.com/ua/support (Ukrainian) www.samsung.com/ua_ru/support (Russian)
MOLDOVA	0-800-614-40	www.samsung.com/support

SAMSUNG harman/kardon®

ТОЛЫҚ НҰСҚАУЛЫҚ

HW-Q60R

Мүмкіндіктерді елестетіп көріңіз

Осы Samsung өнімін сатып алғаныңызға рақмет.









Толығырақ қызмет алу үшін, өнімді

www.samsung.com/register торабында тіркеңіз.

ҚАУІПСІЗДІК ТУРАЛЫ АҚПАРАТ

ҚАУІПСІЗДІК ЕСКЕРТУЛЕРІ

ТОК СОҒУ ҚАУІПІН АЗАЙТУ ҮШІН, ҚАҚПАҒЫН (НЕМЕСЕ АРТҚЫ ПАНЕЛІН) АШПАҢЫЗ. ІШІНДЕ ПАЙДАЛАНУШЫ ЖӨНДЕЙТІН БӨЛШЕКТЕР ЖОҚ. БІЛІКТІ ҚЫЗМЕТ КӨРСЕТУШІ МАМАҢҒА ЖӨНДЕТІҢІЗ. Samsung құрылғысында болуы мүмкін белгілердің түсініктемесін төмендегі кестеден қараңыз.

	ЕСКЕРТУ ТОК СОҒУ ҚАУІПІ АШПАҢЫЗ	
	Бұл белгіше құрылғының ішінде жоғары кернеу бар екенін көрсетеді. Осы өнімнің ішкі бөлшектеріне қол тигізу қауіпті.	
	Бұл белгі осы құрылғыны іске пайдалануға және күтіп ұстауға қатысты маңызды нұсқаулар кітапшасының жинаққа кіргенін көрсетеді.	
	ІІ сынып өнімі: Бұл белгі жерге қосу (тұйықтау) үшін қауіпсіз қосылымның қажет емес екенін көрсетеді. Егер бұл белгі желілік сымы бар құрылғыда жоқ болса, құрылғы қорғаныш жерге тұйықталуға сенімді түрде қосылуы тиіс.	
	АТ кернеуі: Бұл белгі осы белгімен көрсетілген номиналды кернеудің АТ кернеуі екенін көрсетеді	
	ТТ кернеуі: Бұл белгі осы белгімен көрсетілген номиналды кернеудің ТТ кернеуі екенін көрсетеді.	
	Назар аударыңыз, Пайдалану үшін нұсқауларды қараңыз: Бұл белгі пайдаланушыға қосымша қауіпсіздік ақпаратын пайдаланушы нұсқаулығынан қарау керек деп нұсқайды.	

	Белгі Кедендік одақтың 005/2011 техникалық регламентіне сәйкес қолданылады және осы өнімнің қаптамасын екінші рет пайдалануға арналмағанын және жоюға жататынын көрсетеді. Осы өнімнің қаптамасын азық-түлік өнімдерін сақтау үшін пайдалануға тыйым салынады.
	Белгі қаптаманы жою мүмкіндігін көрсетеді. Белгі сандық код және/немесе әріп белгілері түріндегі қаптама материалының белгісімен толықтырылуы мүмкін.

АБАЙЛАҢЫЗ

- Өрт шығуын немесе ток соғуын болдырмау үшін, құрылғыны жаңбырда қалдырмаңыз немесе ішіне ылғалдың кіруіне жол бермеңіз.

ЕСКЕРТУ

- ТОК СОҒУЫН БОЛДЫРМАУ ҮШІН, КЕҢ ШТЕПСЕЛДІ ҰШТЫ КЕҢ ҰЯҒА КЕЛТІРІП, ТОЛЫҚ ЕНГІЗІҢІЗ.
- Бұл өнім әрқашан жерге қосылған ауыспалы ток розеткасына қосылуы тиіс.
- Аппаратты ток көзінен ажырату үшін, штепсельдік ұшты розеткадан суырып алу керек, сондықтан розетка ыңғайлы жерде орналасуы тиіс.
- Бұл құрылғыға еш нәрсе тамбауы немесе шашырамауы тиіс. Өнімге ваза сияқты сұйықтық құйылған бұйымдарды қоймаңыз.
- Құрылғыны толығымен өшіру үшін қуат ашасын розеткадан суыру керек. Сондықтан, қуат ашасына әрқашан қол жеткізу оңай болуы тиіс.

САҚТЫҚ ШАРАЛАРЫ

1. Үйіңздегі АТ қуат көзі өнімнің астыңғы жағында орналасқан идентификациялық жапсырмада тізімделген қуат талаптарына сәйкес келетініне көз жеткізіңіз. Өнімді ыңғайлы жерге (жиһаздың үстіне), айналасында желдетуге жеткілікті бос орын 7-10 см қалдырып, көлденең қойыңыз. Желдеткіш ұялардың жабылып қалмауын қадағалаңыз. Ойнатқышты күшейткіштердің немесе басқа ысып кететін жабдықтың үстіне қоймаңыз. Бұл өнім ұзақ пайдалануға арналған. Құрылғыны толығымен өшіру үшін айнымалы ток штепсельдік ұшын розеткадан суырып алыңыз. Ұзақ уақыт пайдаланбайтын болсаңыз, құрылғыны ажыратыңыз.
2. Найзағайлы дауыл болғанда айнымалы ток штепсельдік ұшын розеткадан суырыңыз. Найзағайдан кернеудің барынша күрт жоғарылауы құрылғыны зақымдауы мүмкін.
3. Құрылғыға күн сәулесін немесе басқа жылу көздерін түсірмеңіз. Бұл құрылғының шамадан тыс қызуына және дұрыс жұмыс істемеуіне әкелуі мүмкін.
4. Өнімді ылғалдан (мысалы, құмыралардан), шамадан тыс жылудан (мысалы, камин) және күшті магниттік немесе электр өрістерін тудыратын жабдықтардан қорғаңыз. Өнім жұмысында ақаулық пайда болса, қуат кабелін айнымалы ток көзінен ажыратыңыз. Өнім өндірістік мақсатта пайдалануға арналмаған. Бұл өнім тек жеке пайдалануға арналған. Өнім суық жерде сақталған болса, конденсация орын алуы мүмкін. Егер құрылғы қыста тасымалданған болса, пайдалану алдында ол бөлме температурасына жеткенше шамамен 2 сағат күтіңіз.

5. Осы өнімнің батареяларында қоршаған ортаға зиянды химиялық заттар бар. Батареяларды үй қоқысымен бірге тастамаңыз. Батареяларды отқа тастамаңыз. Батареяларды қысқа тұйықтауға, бөлшектеуге немесе қатты қыздыруға болмайды. Батареяны дұрыс салмаған кезде жарылыс шығу қаупі бар. Батареяның орнына, дәл осындай батареяны салыңыз.

ОСЫ НҰСҚАУЛЫҚ ТУРАЛЫ

Пайдаланушы нұсқаулығы екі бөліктен тұрады: осы жалпы ПАЙДАЛАНУШЫ НҰСҚАУЛЫҒЫ және жүктеп алуға болатын егжей-тегжейлі ТОЛЫҚ НҰСҚАУЛЫҚ.



ПАЙДАЛАНУШЫ НҰСҚАУЛЫҒЫ

Қауіпсіздік нұсқаулары, өнімді орнату, құрамдастары, қосылымдары және өнімнің техникалық сипаттамалары туралы ақпаратты осы нұсқаулықтан қараңыз.



ТОЛЫҚ НҰСҚАУЛЫҚ

ТОЛЫҚ НҰСҚАУЛЫҚ Samsung компаниясының тұтынушыларға онлайн режимінде қызмет көрсету орталығында өнімнің QR кодын сканерлеу арқылы қатынаса аласыз. Нұсқаулықты компьютерде немесе ұялы құрылғыңызда қарау үшін, нұсқаулықты Samsung веб-сайтынан құжат пішімінде жүктеп алыңыз. (<http://www.samsung.com/support>)

Дизайны мен сипаттамалары ескертусіз өзгертілуі мүмкін.

МАЗМҰНЫ

01	Құрамдастарды Тексеру	2
	Қашиқтан басқару пультін пайдаланбас бұрын батареяларды (AA батареялары X 2) салу	2
02	Өнімге Шолу	3
	Soundbar құрылғысының алдыңғы / оң бүйірлік панелі	3
	Soundbar құрылғысының түп жағындағы панелі	4
03	Soundbar Құрылғысын Қосу	5
	Электр қуатын қосу	5
	Soundbar құрылғысын Сабвуферге жалғау	6
	– Сабвуфер және Soundbar құрылғысы арасындағы автоматты байланыс	6
	– Автоматты байланыс орындалмаған жағдайда сабвуферді қолмен қосу	7
	SWA-8500S (бөлек сатылады) құрылғысын Soundbar құрылғысына жалғау	8
04	Теледидарға Қосылу	10
	1-әдіс. Кабельмен жалғау	10
	– Оптикалық кабельмен жалғау	10
	– HDMI кабелімен теледидар қосу	11
	2-әдіс. Сымсыз қосу	12
	– Теледидарды Bluetooth құрылғысы арқылы қосу	12
05	Сыртқы Құрылғыға Жалғау	14
	Оптикалық не балама дыбыстық (AUX) кабельмен жалғау	14
	HDMI кабелімен жалғау	15
06	USB Жад құрылғысын қосу	16

07	Мобильді Құрылғыны Жалғау	18
	Bluetooth арқылы байланыстыру	18
	Samsung Audio Remote бағдарламасын пайдалану	21
	– Samsung Audio Remote қолданбасын орнату	21
	– Samsung Audio Remote қолданбасын іске қосу	21
08	Қашықтан Басқару Пультін Пайдалану	22
	Қашықтан басқару пультін пайдалану жолы	22
	Soundbar дыбыс деңгейін ТД қашықтан басқару пультімен реттеу	25
	Жасырын түймелерді пайдалану (бірнеше функциясы бар түймелер)	26
	Әртүрлі дыбыс әсері режимдерінің шығыс техникалық сипаттамалары	26
09	Қабырғаға Бекіткішті Орнату	27
	Орнатуға байланысты сақтық шаралары	27
	Қабырғаға орнату құрамдастары	27
10	Ұстап Тұратын Аяқты Орнату	29
	Ұстап тұратын аяқ компоненттері	29
11	Бағдарламалық Жасақтаманы Орнату	30
	Жаңарту процедурасы	31
	UPDATE көрсетілмесе	31
12	Ақаулықтарды Жою	32
13	Лицензия	33
14	Ашық Көз Лицензиясы Туралы Ескерту	33
15	Қызмет Туралы Маңызды Ескерту	33
16	Техникалық Сипаттамалар Және Нұсқаулық	34
	Техникалық Сипаттар	34

01 ҚҰРАМДАСТАРДЫ ТЕКСЕРУ

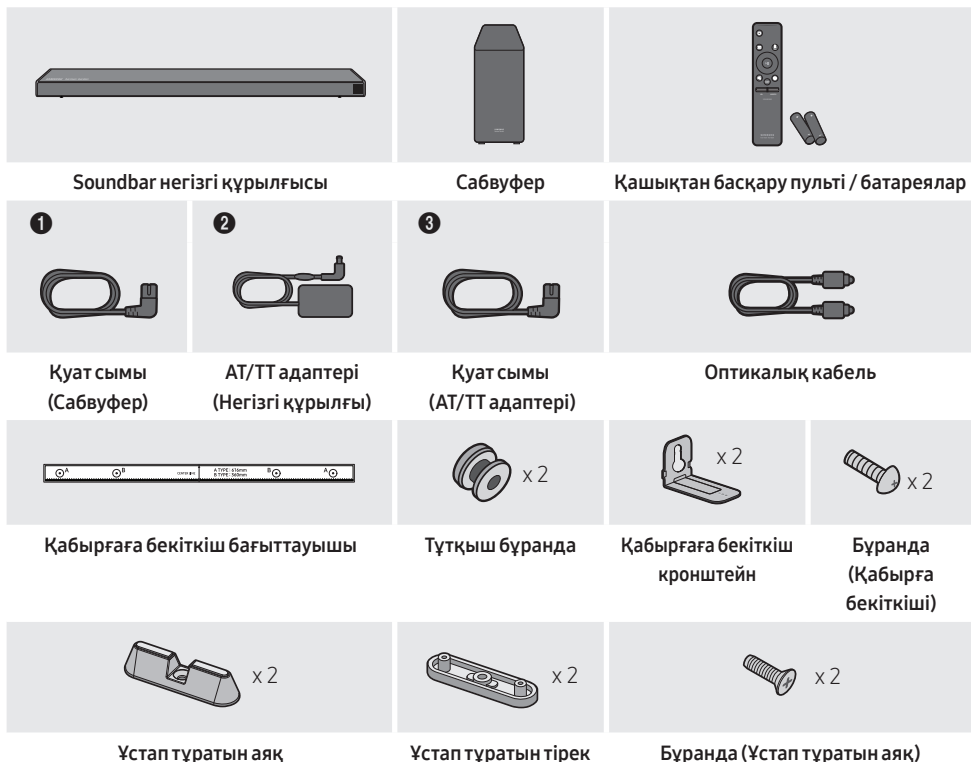

- Қуат көзі мен қуат шығын туралы қосымша ақпарат алу үшін, өнімге жапсырылған жапсырманы қараңыз. (Жапсырма : Soundbar негізгі құрылғысының түбі)
- Қуат көзіне қосылу қадамдары (1, 2, 3) сандарымен белгіленген. Қуат байланыстары туралы толық ақпаратты 5-беттен қараңыз.
- Қосымша құрамдас бөлшектерді немесе қосымша кабельдерді сатып алу үшін, Samsung қызмет көрсету орталығына немесе Samsung тұтынушыларға қолдау көрсету орталығына хабарласыңыз.
- Құрал-жабдықтардың сыртқы түрі жоғарыдағы суреттерден кішкене өзгеше болуы мүмкін.

Қашықтан басқару пультін пайдаланбас бұрын батареяларды (AA батареялары X 2) салу

Батарея бөлімінің қақпағын көрсеткі бағытымен толығымен алынғанша сырғытыңыз. 2 AA (1,5 В) батареясын полярлығы дұрыс болатындай етіп бағытталған күйде салыңыз. Батарея бөлімінің қақпағын орнына кері сырғытыңыз.

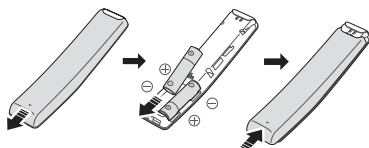

02 ӨНІМГЕ ШОЛУ

Soundbar құрылғысының алдыңғы / оң бүйірлік панелі

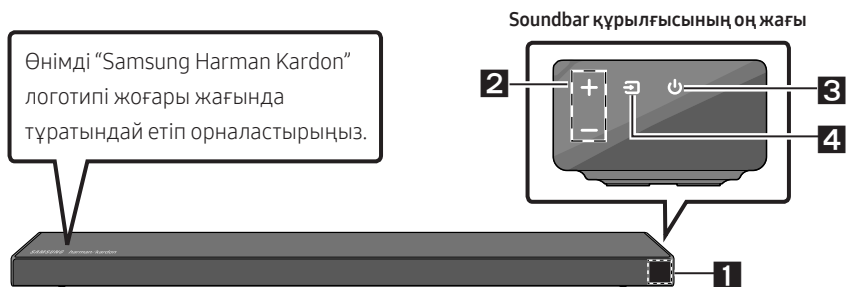

1

Дисплей

Өнімнің күйі мен ағымдағы режимін көрсетеді.

2

+/- (Дыбыс деңгейі) түймесі

Дыбыс деңгейін реттейді.

- Реттелген кезде, дыбыс деңгейі Soundbar құрылғысының алдыңғы дисплейінде көрінеді.

3

⏻ (Қуат) түймесі

Қуатты қосады және өшіреді.

4

🏠 (Бастапқы көз) түймесі

Бастапқы енгізу режимін таңдайды.

Енгізу режимі	Дисплей
Оптикалық сандық кіріс	D.IN
ARC (HDMI OUT) кірісі	D.IN → TV ARC (Авто түрлендіру)
AUX кірісі	AUX
HDMI кірісі	HDMI
BLUETOOTH режимі	BT
USB режимі	USB

- “BT PAIRING” режимін қосу үшін, құрылғыны “BT” режиміне ауыстырып, содан соң

🏠 (Бастапқы көз) түймесін 5 секундтан ұзақ басып тұрыңыз.

- Айнымалы ток сымына жалғағанда, қуат пернесі 4-6 секунд жұмыс істейді.
- Құрылғының қуатын қосқан кезде ол дыбыс шығарғанша 4-5 секундтай кідіріс болады.
- Егер дыбыстың тек Soundbar құрылғысынан шыққанын қаласаңыз, теледидардың Дыбысты орнату мәзірінен теледидар динамиктерін өшіріп тастауыңыз керек. Теледидармен бірге берілетін пайдаланушы нұсқаулығын қараңыз.

Soundbar құрылғысының түп жағындағы панелі

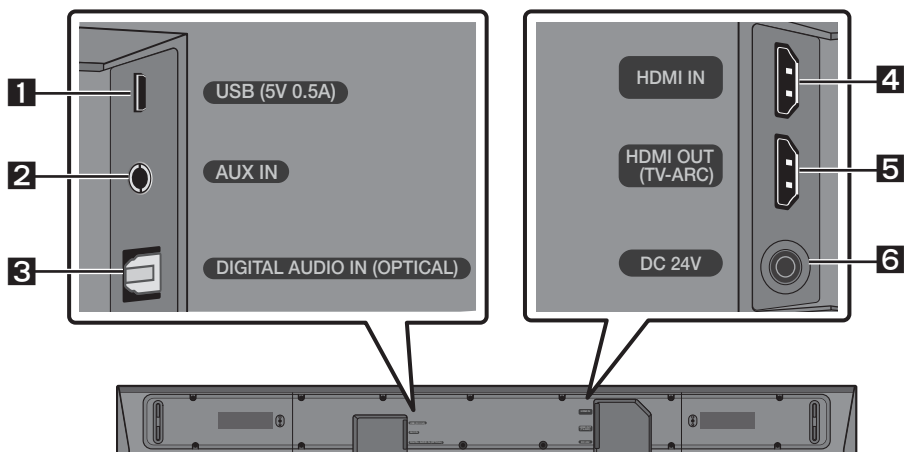

1	USB (5V 0.5A) Soundbar құрылғысы арқылы USB құрылғысында музыкалық файлдарды ойнату үшін USB құрылғысын мына жерге қосыңыз.
2	AUX IN Сыртқы құрылғының аналогтық шығысына қосыңыз.
3	DIGITAL AUDIO IN (OPTICAL) Сыртқы құрылғының сандық (оптикалық) шығысына қосыңыз.
4	HDMI IN HDMI кабелі арқылы сандық бейнені және дыбыстық сигналдарды бір уақытта енгізеді. Сыртқы құрылғының HDMI шығысына қосыңыз.
5	HDMI OUT (TV-ARC) Теледидардағы HDMI (ARC) жалғағышына қосу.
6	DC 24V (қуат көзінің кірісі) AT/TT қуат адаптерін қосу.

- AT/TT қуат адаптерінің қуат кабелін қабырғадағы розеткадан ажыратқанда, штепсельді тартыңыз. Кабельді тартуға болмайды.
- Бұл құрылғы немесе басқа құрамдастарды AT розеткасына құрамдастар арасындағы барлық байланыстар орнатылғанша жалғауға болмайды.

03 SOUNDBAR ҚҰРЫЛҒЫСЫН ҚОСУ

Электр қуатын қосу

Сабвуферді және Soundbar құрылғысын розеткаға жалғау үшін қуат құрамдастырын (1, 2, 3) мына ретпен пайдаланыңыз:

- 1 Қуат кабелін Сабвуферге жалғаңыз.
- 2 Шығыс қуат кабелін қуат адаптеріне, содан кейін Soundbar құрылғысына жалғаңыз.
- 3 Қуат кабелін розеткасына жалғаңыз.

Төмендегі суреттерді қараңыз.

- Қажетті электр қуаты мен тұтынылатын қуат туралы қосымша ақпаратты өнімге жапсырылған жапсырмадан қараңыз. (Жапсырма: Soundbar негізгі құрылғысының түбі)

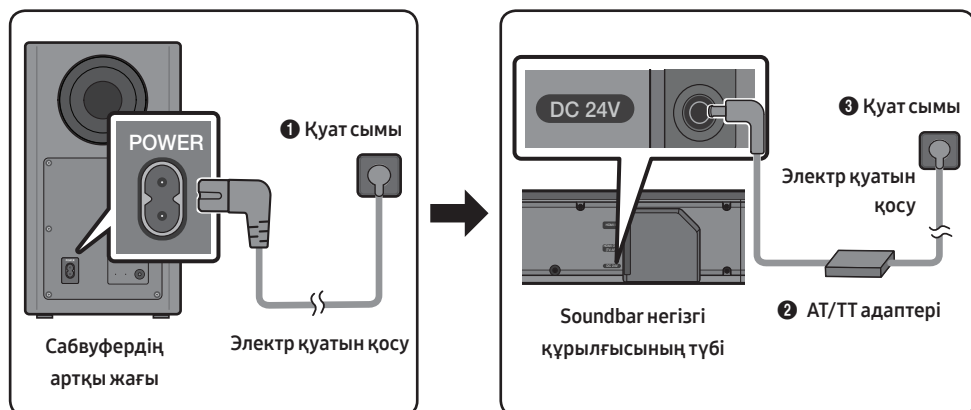

- AT/TT адаптерінің үстелге немесе еденге тегіс қойылғанына көз жеткізіңіз. Егер AT/TT адаптерін AT сымының кірісі жоғары қаратылып ілінгендей етіп қойсаңыз, адаптер ішіне су не басқа да бөгде заттар еніп, адаптердің ақаулығын тудыруы мүмкін.

Soundbar құрылғысын Сабуферге жалғау

Сабуфер жалғанған кезде төменгі жиіліктегі кең ауқымды дыбысты тыңдауға болады.

Сабуфер және Soundbar құрылғысы арасындағы автоматты байланыс

Қуат кабельдерін Soundbar құрылғысына және сабуферге жалғағаннан кейін қуатты қосқанда, сабуфер Soundbar құрылғысына автоматты түрде қосылады.

- Автоматты жұптастыру аяқталған кезде сабуфердің артқы жағындағы көк түсті индикаторлар қосылады.

Сабуфердің артқы жағындағы жарық диоды индикаторының шамдары

Жарық диоды	Күйі	Сипаттамасы	Шешім
Көк	Қосулы	Сәтті қосылды (қалыпты жұмыс)	-
	Жыпылықтау	Қосылымды қалпына келтіру	Soundbar негізгі құрылғысына жалғанған қуат кабелінің дұрыс қосылғанын тексеріңіз немесе 5 минут күтіңіз. Егер жыпылықтап тұрса, сабуферді қолмен қосып көріңіз. 7-бетті қараңыз.
Қызыл	Қосулы	Күту режимі (Soundbar негізгі құрылғысы өшірулі болғанда)	Қуат кабелінің Soundbar негізгі құрылғысына тиісті түрде жалғанғанын тексеріңіз.
		Байланыс орындалмады	Қайта жалғаңыз. Қолмен қосу үшін 7-беттегі нұсқауларды қараңыз.
Қызыл және көк	Жыпылықтау	Ақаулық	Samsung қызмет көрсету орталығының байланыс ақпаратын нұсқаулықтан қараңыз.

Автоматты байланыс орындалмаған жағдайда сабвуферді қолмен қосу

Қолмен қосу процедурасын орындау алдында төмендегі әрекеттер орындалады:

- Soundbar құрылғысының және сабвуфердің қуат кабельдерінің тиісті түрде жалғанғанын тексеріңіз.
 - Soundbar құрылғысының қосылғанына көз жеткізіңіз.
1. Сабвуфердің артқы жағындағы **ID SET** түймесін кемінде 5 секунд басып тұрыңыз.
 - Сабвуфердің артқы жағындағы қызыл түсті индикатор өшеді, ал көк түсті индикатор жыпылықтайды.

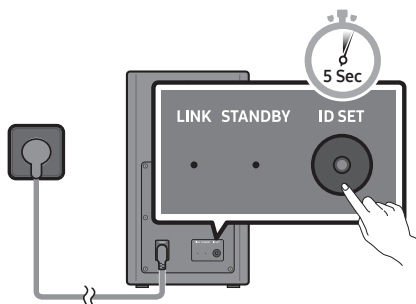

Сабвуфердің артқы жағы

2. Қашықтан басқару пультіндегі **Жоғары** түймесін кемінде 5 секунд басып тұрыңыз.
 - Soundbar құрылғысының дисплейінде **ID SET** хабары пайда болады, содан кейін жоғалады.
 - **ID SET** аяқталған кезде, Soundbar құрылғысы автоматты түрде қосылады.

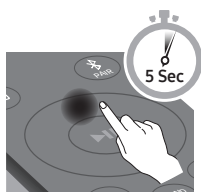

“Samsung Harman Kardon”
логотипі жоғарғы жағында



3. LINK LED қою көк түсте (қосылым аяқталды) жанып тұрғанына көз жеткізіңіз.



LINK LED индикаторы жыпылықтауын тоқтатады, Soundbar құрылғысы мен сымсыз сабвуфер арасында байланыс орнатылғанда қою көк түсте жанады.

ЕСКЕРТПЕЛЕР

- Осы өнімнің қуат сымы немесе теледидарды қабырғадағы розеткаға құрамдастар арасындағы барлық байланыстар орнатылғанша жалғауға болмайды.
- Осы өнімді жылжытпас немесе орнатпас бұрын, қуат көзі өшіріліп, қуат сымының ажырағанын тексеріңіз.
- Негізгі құрылғы өшірулі болса, сымсыз сабвуфер күту режиміне ауысып, артқы жағындағы STANDBY LED бірнеше рет көк түсте жыпылықтаған соң, қызыл түсті болады.
- Soundbar құрылғысының жанында Soundbar ретінде бірдей жиілікте (5,8 ГГц) пайдаланылатын құрылғыны пайдалансаңыз, кедергі дыбыстың үзіліп шығуына себеп болуы мүмкін.
- Негізгі құрылғының сымсыз сигналының максималды беріліс қашықтығы шамамен 10 метр болады, бірақ жұмыс ортаңызға байланысты басқаша болуы мүмкін. Негізгі құрылғы мен сымсыз сабвуфер арасында темірбетон немесе металдан жасалған қабырға болса, жүйе мүлдем жұмыс істемейді мүмкін, себебі металл сымсыз сигналды өткізбейді.

САҚТЫҚ ШАРАЛАРЫ

- Сымсыз қабылдау антенналары сымсыз сабвуферге кіріктірілген. Құрылғыларды су және ылғал тимейтін жерде ұстаңыз.
- Оңтайлы ойнату өнімділігіне қол жеткізу үшін, сымсыз сабвуфер мен сымсыз қабылдағыш модулінің (бөлек сатылады) арасындағы кеңістікте ешқандай кедергілер жоқ екендігіне көз жеткізіңіз.

SWA-8500S (бөлек сатылады) құрылғысын Soundbar құрылғысына жалғау

Soundbar құрылғысына Samsung сымсыз артқы динамиктер жинағын (SWA-8500S, бөлек сатылады) жалғау арқылы сымсыз айнала дауысын көтеріңіз.

1. Сымсыз қабылдағыш модулін 2 айнала динамигіне жалғаңыз.
 - Динамик кабельдері түспен белгіленген.

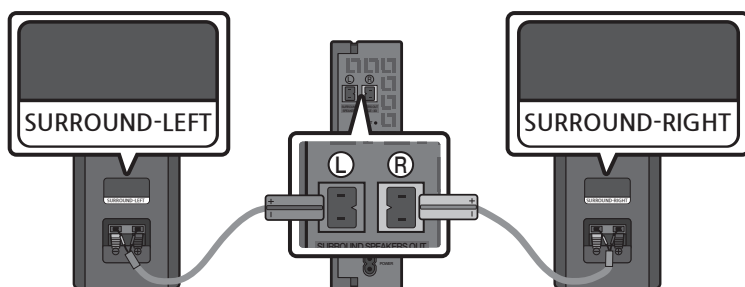

2. Сымсыз қабылдағыш модулін розеткаға жалғағаннан кейін оның күту режиміндегі күйін тексеріңіз.
 - Сымсыз қабылдағыш модуліндегі LINK жарық диоды индикаторы (көк түсті жарық диоды) жыпылықтайды. Егер жарық диоды индикаторы жыпылықтамаса, LINK жарық диоды индикаторы жыпылықтағанша (көк түспен), сымсыз қабылдағыш модулінің артқы жағындағы **ID SET** түймесін қалам ұшымен 5~6 секунд басып тұрыңыз. Жарық диодты индикатор туралы толық мәліметті SWA-8500S пайдаланушы нұсқаулығынан қараңыз.

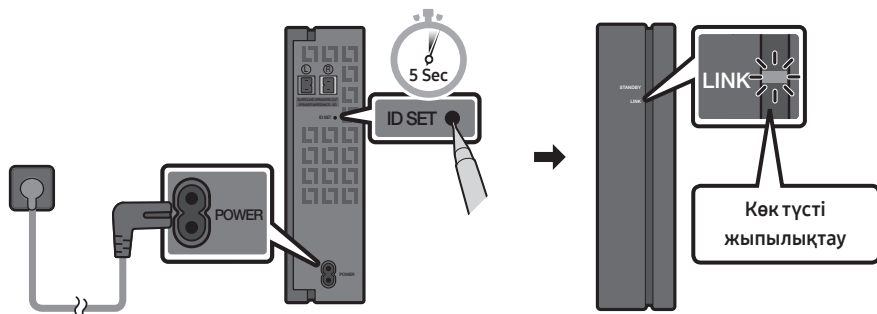

3. Қашықтан басқару пультіндегі **Жоғары** түймесін кемінде 5 секунд басып тұрыңыз.
 - Soundbar құрылғысының дисплейінде **ID SET** хабары пайда болады, содан кейін жоғалады.
 - **ID SET** аяқталған кезде, Soundbar құрылғысы автоматты түрде қосылады.

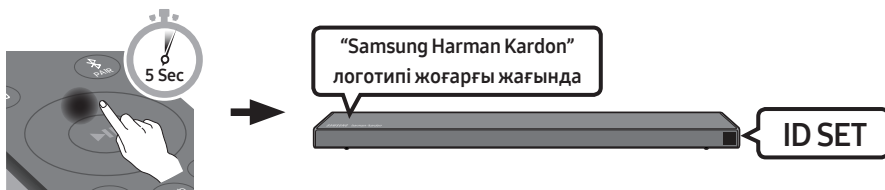

⚠ ЕСКЕРТУ

- Soundbar құрылғысын SWA-8500S құрылғысына жалғаған уақытта, онда музыка ойнап жатса, жалғап біткенде, вуферден үзік дыбыстар шығады.

4. LINK LED қою көк түсте (қосылым аяқталды) жанып тұрғанына көз жеткізіңіз.



LINK LED индикаторы жыпылықтауын тоқтатады, Soundbar құрылғысы мен сымсыз қабылдағыш модуль арасында байланыс орнатылғанда қою көк түсте жанады.

5. SWA-8500S жалғанбаса, процедураны 2-қадамнан бастап қайталаңыз.

04 ТЕЛЕДИДАРҒА ҚОСЫЛУ

Сымды немесе сымсыз қосылымдар арқылы Soundbar құрылғысынан теледидар дауысын тыңдаңыз.

- Soundbar құрылғысы таңдалған Samsung теледидарларына қосылған кезде, Soundbar құрылғысын теледидардың қашықтан басқару пульті арқылы басқаруға болады.
 - Бұл функция Soundbar құрылғысын оптикалық кабель арқылы теледидарға жалғаған кезде Bluetooth функциясына қолдау көрсететін 2017 жылғы және одан кейінгі Samsung Smart TV теледидарларында қолжетімді болады.
 - Бұл функция ТД мәзірін пайдаланып, дыбыс өрісін және әртүрлі параметрлерді, сондай-ақ дыбыс деңгейі мен дыбыссыз режимді реттеуге мүмкіндік береді.

1-әдіс. Кабельмен жалғау

Хабар таратудағы аудио дыбыс Dolby Digital жүйесінде кодталған кезде және теледидардағы “Сандық шығыс аудио пішімі” параметрі PCM режиміне орнатылғанда, параметрді Dolby Digital жүйесіне өзгерткен жөн. Теледидардағы параметр өзгертілген кезде, дыбыстың сапасы жақсарады. (Теледидар мәзірінде теледидардың өндірушісіне байланысты Dolby Digital және PCM үшін басқа сөздерді пайдаланылуы мүмкін.)

Оптикалық кабельмен жалғау

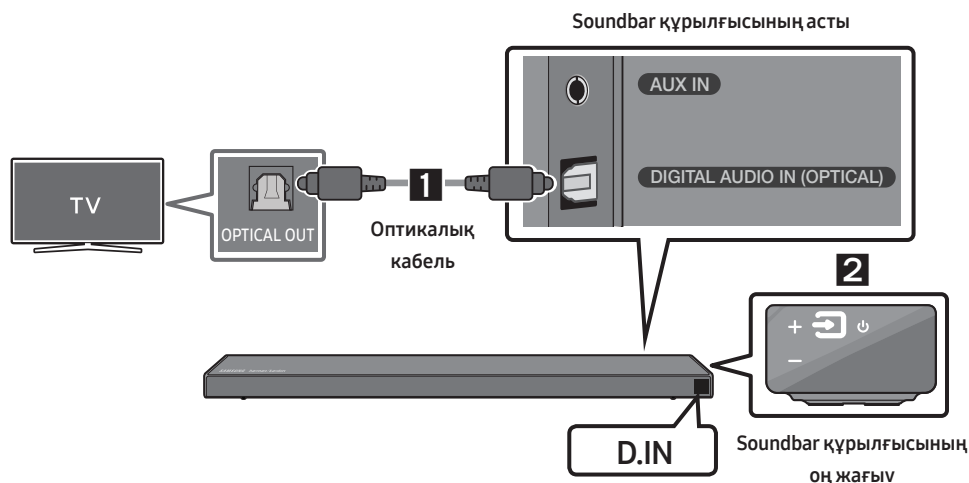

1. Soundbar құрылғысындағы **DIGITAL AUDIO IN (OPTICAL)** жалғағышын сандық оптикалық кабелі бар теледидардың OPTICAL OUT розеткасына қосыңыз.
2. Оң бүйірлік панельдегі немесе қашықтан басқару пультіндегі  (**Бастапқы көз**) түймесін басыңыз, содан кейін “**D.IN**” режимін таңдаңыз.

Auto Power Link

Теледидарды қосқан кезде Auto Power Link функциясы Soundbar құрылғысын автоматты түрде қосады.

1. Soundbar құрылғысы мен теледидарды сандық оптикалық кабелімен қосыңыз.
2. Auto Power Link функциясын қосу немесе өшіру үшін қашықтан басқару пультіндегі **Солға** жақ түймесін 5 секунд басып тұрыңыз.
 - Auto Power Link функциясы әдепкі бойынша қосулы күйіне орнатылған. (Бұл функцияны өшіру үшін қашықтан басқару пультіндегі **Солға** жақ түймесін 5 секунд басып тұрыңыз.)
 - Қосылған құрылғыға байланысты, Auto Power Link функциясы жұмыс істемеуі мүмкін.
 - Бұл функция тек **“D.IN”** режимінде ғана қолжетімді.



HDMI кабелімен теледидар қосу

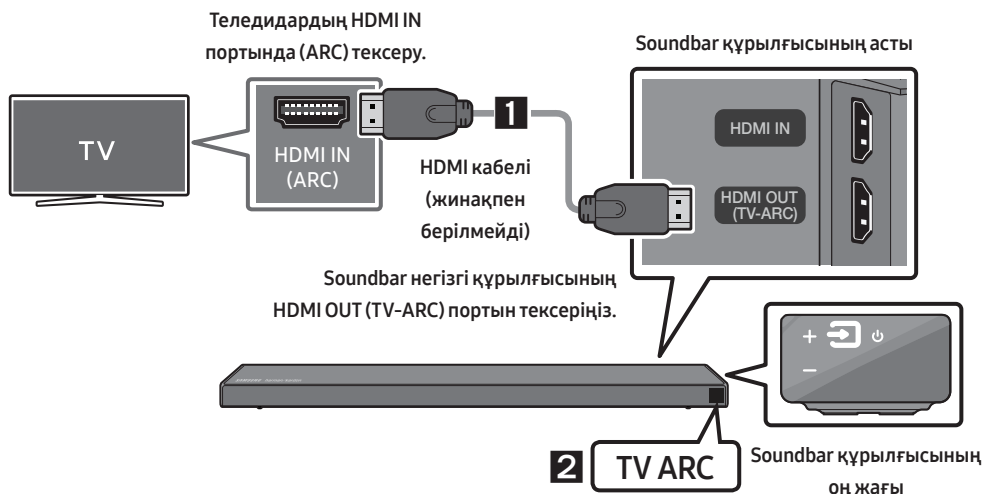

1. Soundbar құрылғысы мен теледидар қосулы болғанда, HDMI кабелін (жинақта берілмейді) суретте көрсетілгендей жалғаңыз.
2. Soundbar негізгі құрылғысының дисплей терезесінде **“TV ARC”** жазуы пайда болады және Soundbar құрылғысынан теледидардың дауысы шығады.
 - Егер теледидардың дауысы естілмесе, **“D.IN”** режиміне ауысу үшін қашықтан басқару пультіндегі немесе Soundbar құрылғысының оң жақ бүйіріндегі  (**Бастапқы көз**) түймесін басыңыз. Экран **“D.IN”** және **“TV ARC”** режимдерін ретімен көрсетеді және теледидар дауысы шығады.
 - Soundbar негізгі құрылғысының дисплей терезесінде **“TV ARC”** жазуы пайда болмаса, HDMI кабелінің (жинақпен берілмейді) дұрыс портқа жалғанғандығын тексеріңіз.
 - Soundbar құрылғысындағы дыбыс деңгейін өзгерту үшін теледидардың қашықтан басқару пультіндегі дыбыс деңгейінің түймелерін пайдаланыңыз.

ЕСКЕРТПЕЛЕР

- HDMI – бір ғана коннекторы бар бейне және аудио деректерінің сандық берілісін іске қосатын интерфейс.
- Теледидарда ARC порты болса, HDMI кабелін HDMI IN (ARC) портына жалғаңыз.
- Мүмкіндігінше біліксіз HDMI кабелін пайдаланған жөн. Білігі бар HDMI кабелін пайдалансаңыз, диаметрі 14 мм-ден аспайтын кабельді пайдаланыңыз.
- Anynet+ қосылуы тиіс.
- HDMI кабелі ARC портына қолдау көрсетпесе, бұл функция қолжетімді болмайды.

2-әдіс. Сымсыз қосу

Теледидарды Bluetooth құрылғысы арқылы қосу

Теледидар Bluetooth құрылғысы арқылы қосылғанда, кабельдерді жалғамай-ақ, стереодыбысты естуге болады.

- Бір уақытта тек бір ғана теледидарға қосуға болады.

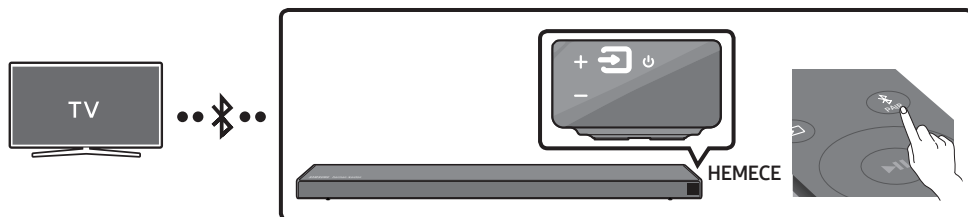

Бастапқы байланыс

1. “BT PAIRING” режиміне өту үшін, қашықтан басқару пультіндегі **PAIR** түймесін басыңыз.
(HEMЕСЕ) a. Оң жақтағы панельден **Bluetooth** (Бастапқы көз) түймесін басыңыз, содан кейін “BT” таңдаңыз. Егер Soundbar құрылғысына ешқандай Bluetooth құрылғысы қосылмаған болса, “BT” режимі автоматты түрде бірер секунд ішінде “BT READY” күйіне ауысады.
b. “BT READY” жазуы пайда болғанда, “BT PAIRING” опциясын көрсету үшін Soundbar құрылғысының оң жақ панеліндегі **Bluetooth** (Бастапқы көз) түймесін 5 секундтан артық басып тұрыңыз.
2. Теледидардағы Bluetooth режимін таңдаңыз. (Қосымша ақпаратты ТД пайдаланушы нұсқаулығын қараңыз.)
3. ТД экранындағы тізімнен “[AV] Samsung Soundbar Q6R-Series” таңдаңыз. Қолжетімді Soundbar құрылғысы ТД Bluetooth құрылғысының тізімінде “Need Pairing” немесе “Paired” жазуымен көрсетіледі. Soundbar құрылғысына қосылу үшін хабар таңдап, байланыс орнатыңыз.
 - Теледидар қосылғанда, Soundbar құрылғысының алдыңғы дисплейінде [ТД атауы] → “BT” хабары пайда болады.
4. Енді Soundbar құрылғысынан теледидар дауысын естуге болады.

Егер құрылғыны қосу сәтсіз аяқталса

- Алдында қосылған Soundbar тізімінде (мыс. “[AV] Samsung Soundbar Q6R-Series”) атауы пайда болса, оны жойыңыз.
- Содан кейін 1 және 3 аралығындағы қадамдарды қайталаңыз.

ЕСКЕРТПЕ



- Soundbar құрылғысы теледидарға алғашқыда қосылған соң, қайта қосылу үшін “BT READY” режимін пайдаланыңыз.

Soundbar құрылғысын теледидардан ажырату

Оң бүйірлік панельдегі немесе қашықтан басқару пультіңдегі  (Бастапқы көз) түймесін басыңыз, одан кейін “BT” режимінен басқа кез келген режимге ауыстырыңыз.

- Ажырау процесі біраз уақыт алады, себебі теледидар Soundbar құрылғысынан жауап алуы керек. (Қажетті уақыт теледидар үлгісіне байланысты әртүрлі болуы мүмкін.)
- Soundbar құрылғысы мен теледидар арасындағы автоматты Bluetooth байланысынан бас тарту үшін, Soundbar құрылғысы “BT READY” күйінде тұрғанда, қашықтан басқару пультіңдегі **▶|| (Ойнату/уақытша тоқтату)** түймесін 5 секунд басып тұрыңыз. (Қосу → Өшіру)

BT READY және BT PAIRING режимдерінің айырмашылығы қандай?

- **BT READY** : Бұл режимде алдында жалғанған теледидарларды іздеуге немесе алдында жалғанған ұялы құрылғыларды Soundbar құрылғысына қосуға болады.
- **BT PAIRING** : Бұл режимде жаңа құрылғыны Soundbar құрылғысына жалғауыңызға болады. (Soundbar құрылғысы “BT” режимінде тұрғанда қашықтан басқару пультіңдегі  **PAIR** түймесін немесе Soundbar құрылғысының оң жағындағы  (Бастапқы көз) түймесін 5 секунд басып тұрыңыз.)

ЕСКЕРТПЕЛЕР

- Bluetooth құрылғысын қосып жатқанда PIN код сұраса, <0000> мәнін енгізіңіз.
- Bluetooth байланысы режимінде, егер Soundbar мен Bluetooth құрылғысы арасындағы қашықтық 10 м асса, Bluetooth байланысы жоғалады.
- Дайын күйде болғанда 20 минут өтсе, Soundbar автоматты түрде өшеді.
- Мына жағдайларда Soundbar құрылғысы Bluetooth құрылғысын іздемеуі мүмкін немесе оған дұрыс қосылмауы мүмкін:
 - Soundbar құрылғысының айналасында күшті электр өрісі болса.
 - Бірнеше Bluetooth құрылғысы Soundbar құрылғысына бір уақытта жұптастырылса.
 - Егер Bluetooth құрылғысы өшірілі болса, өз орнында болмаса және дұрыс жұмыс істемесе.
- Электрондық құрылғылар радиокедергілердің пайда болуына себеп болуы мүмкін. Микротолқынды пеш, сымсыз LAN құрылғылары және басқа да электромагниттік толқын шығаратын құрылғыларды Soundbar негізгі құрылғысынан алшақ ұстаңыз.

05 СЫРТҚЫ ҚҰРЫЛҒЫҒА ЖАЛҒАУ

Сыртқы құрылғы дыбысын Soundbar құрылғысынан ойнату үшін, сыртқы құрылғыны сымсыз не сымды желі арқылы жалғаңыз.

Оптикалық не балама дыбыстық (AUX) кабельмен жалғау

BD / DVD ойнатқышы /
кабельді теледидардың
арналар декодері /
ойын консолі

Soundbar құрылғысының
оң жағы

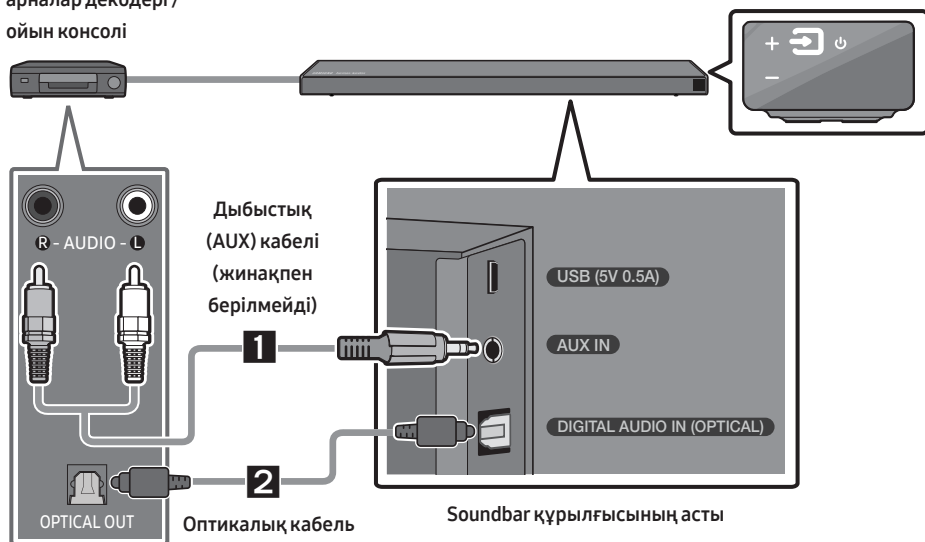

1 Дыбыстық (AUX) кабелі

- 1 Негізгі құрылғыдағы **AUX IN** (дыбыстық) жалғағышын бастапқы құрылғының AUDIO OUT жалғағышына дыбыстық кабель арқылы жалғаңыз.
- 2 Оң бүйірлік панельде немесе қашықтан басқару пультінде (Бастапқы көз) түймесін басып, “AUX” режимін таңдаңыз.

2 Оптикалық кабель

- 1 Негізгі құрылғыдағы **DIGITAL AUDIO IN (OPTICAL)** жалғағышын бастапқы құрылғының OPTICAL OUT жалғағышына сандық оптикалық кабелі арқылы жалғаңыз.
- 2 Оң бүйірлік панельде немесе қашықтан басқару пультінде (Бастапқы көз) түймесін басып, “D.IN” режимін таңдаңыз.

HDMI кабелімен жалғау

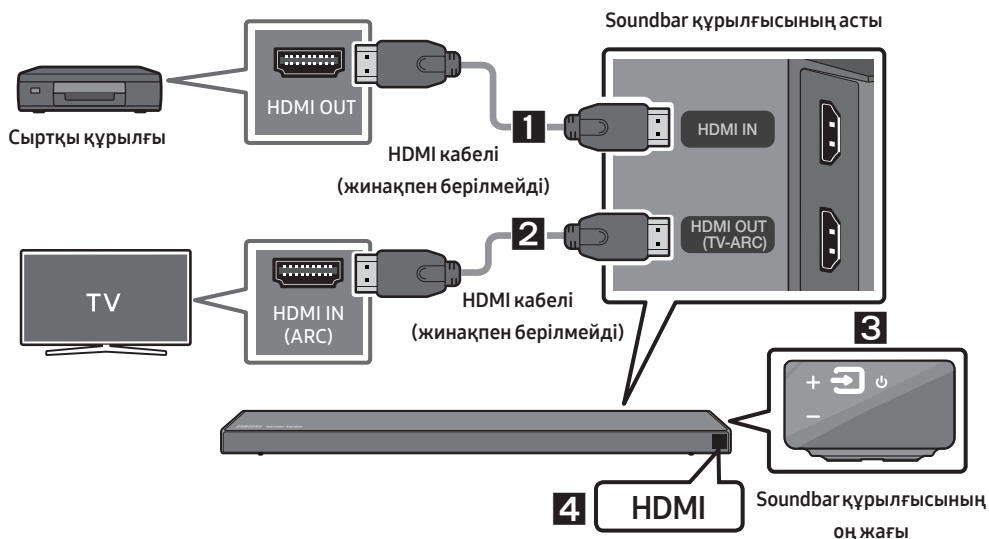

1. HDMI кабелін (жинақпен берілмейді) өнімнің артындағы **HDMI IN** жалғағышынан сандық құрылғыңыздағы HDMI OUT жалғағышына қосыңыз.
2. HDMI кабелін (жинақпен берілмейді) өнімнің артындағы **HDMI OUT (TV-ARC)** жалғағышынан теледидарыңыздағы HDMI IN жалғағышына қосыңыз.
3. Оң бүйірлік панельдегі немесе қашықтан басқару пультіндегі  (**Бастапқы көз**) түймесін басыңыз, одан кейін **“HDMI”** таңдаңыз.
4. **“HDMI”** режимі Soundbar дисплей панелінде көрсетіледі және дыбыс ойнатылады.

06 USB ЖАД ҚҰРЫЛҒЫСЫН ҚОСУ

Soundbar құрылғысынан сақтау құрылғыларындағы әуендік файлдарды ойнатуға болады.

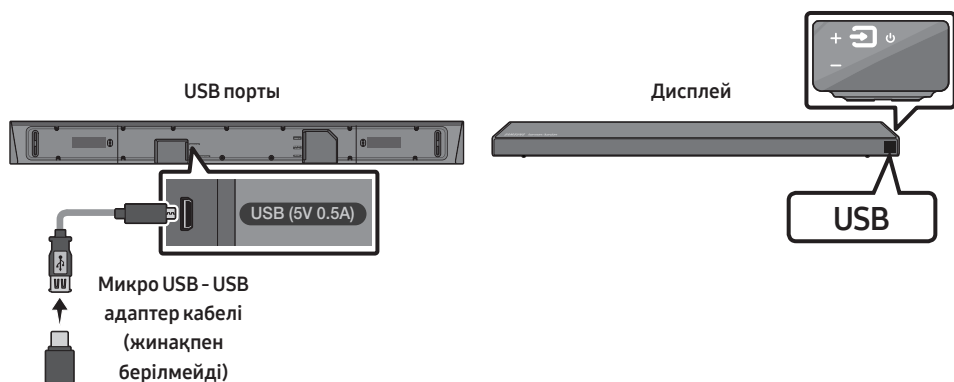

1. Микро USB түрін ұштықты USB 2.0 Микро USB ашасы бар (B түрі) USB адаптер кабелінің ұшына, ал стандартты ұяшықты 2.0 USB жалғағышын (A түрі) Soundbar құрылғысындағы микро USB жалғағышына қосыңыз.
 - Микро USB - USB адаптер кабелі бөлек сатылады. Сатып алу үшін Samsung қызмет көрсету орталығына немесе Samsung тұтынушыларға қолдау көрсету орталығына хабарласыңыз.
2. USB құрылғыңызды адаптер кабелінің аналық шетіне қосыңыз.
3. Оң бүйірлік панельдегі немесе қашықтан басқару пультіндегі  (Бастапқы көз) түймесін басыңыз, одан кейін **“USB”** таңдаңыз.
4. Дисплей экранында **“USB”** пайда болады.
5. Soundbar құрылғысы арқылы сақтау құрылғысынан әуендік файлдарды ойнатыңыз.
 - 20 минуттан ұзақ уақыт бойы ешқандай USB құрылғысы қосылмаса, Soundbar құрылғысы автоматты түрде өшеді (Auto Power Down).

Үйлесімділік тізімі

Keңейтiм	Кодек	Дискретизация жиілігі	Бит жылдамдығы
*.mp3	MPEG 1 Layer2	16 кГц ~ 48 кГц	80 ~ 320 кбит/с
	MPEG 1 Layer3	16 кГц ~ 48 кГц	80 ~ 320 кбит/с
	MPEG 2 Layer3	16 кГц ~ 48 кГц	80 ~ 320 кбит/с
	MPEG 2.5 Layer3	16 кГц ~ 48 кГц	80 ~ 320 кбит/с
*.wma	Wave_Format_MSAudio1	16 кГц ~ 48 кГц	56 ~ 128 кбит/с
	Wave_Format_MSAudio2	16 кГц ~ 48 кГц	56 ~ 128 кбит/с
*.aac	AAC	16 кГц ~ 96 кГц	48 ~ 320 кбит/с
	AAC-LC	16 кГц ~ 96 кГц	128 ~ 192 кбит/с 5.1 арнаға 320 кбит/с
	HE-AAC	24 кГц ~ 96 кГц	48 ~ 64 кбит/с 5.1 арнаға 160 кбит/с
*.wav	-	16 кГц ~ 48 кГц	ге дейін 3000 кбит/с
*.ogg	OGG 1.1.0	16 кГц ~ 48 кГц	50 ~ 500 кбит/с

- USB құрылғысында тым көп қалталар мен файлдар сақталған болса, файлдарға қатынасып, оларды ойнату үшін Soundbar құрылғысына біршама уақыт қажет болуы мүмкін.

07 МОБИЛЬДІ ҚҰРЫЛҒЫНЫ ЖАЛҒАУ

Bluetooth арқылы байланыстыру

Мобильді құрылғы Bluetooth арқылы қосылғанда, кабельдерді жалғамай-ақ, стерео дыбысты естуге болады.

- Бір уақытта тек бір Bluetooth құрылғысын қосуға болады.

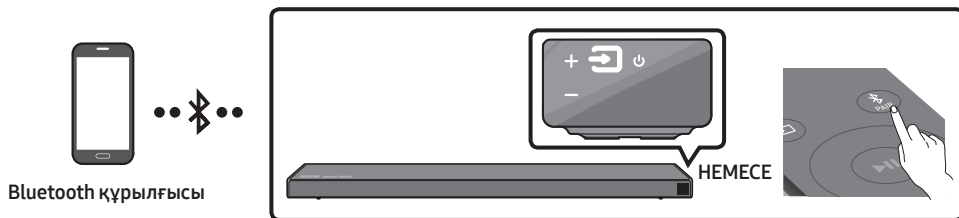

Бастапқы байланыс

1. “BT PAIRING” режиміне өту үшін, қашықтан басқару пультіндегі **PAIR** түймесін басыңыз.
(HEMECE) a. Оң жақтағы панельден **BT** (Бастапқы көз) түймесін басыңыз, содан кейін “BT” таңдаңыз. Егер Soundbar құрылғысына ешқандай Bluetooth құрылғысы қосылмаған болса, “BT” режимі автоматты түрде бірер секунд ішінде “BT READY” күйіне ауысады.
b. “BT READY” жазуы пайда болғанда, “BT PAIRING” опциясын көрсету үшін Soundbar құрылғысының оң жақ панеліндегі **BT** (Бастапқы көз) түймесін 5 секундтан артық басып тұрыңыз.
2. Тізімнен “[AV] Samsung Soundbar Q6R-Series” таңдаңыз.
 - Soundbar құрылғысы Bluetooth құрылғысына қосылғанда, алдыңғы дисплейде [Bluetooth құрылғысы атауы] → “BT” пайда болады.
3. Soundbar құрылғысынан Bluetooth арқылы байланысқан құрылғыдағы әуендік файлдарды ойнатыңыз.



Егер құрылғыны қосу сәтсіз аяқталса

- Алдында қосылған Soundbar тізімінде (мыс. “[AV] Samsung Soundbar Q6R-Series”) атауы пайда болса, оны жойыңыз.
- Содан кейін 1 және 2 қадамдарын қайталаңыз.

ЕСКЕРТПЕ

- Soundbar құрылғысы мобильді құрылғы алғашқыда қосылған соң, қайта қосылу үшін “BT READY” режимін пайдаланыңыз.

BT READY және BT PAIRING режимдерінің айырмашылығы қандай?

- **BT READY** : Бұл режимде алдында жалғанған теледидарларды іздеуге немесе алдында жалғанған ұялы құрылғыларды Soundbar құрылғысына қосуға болады.
- **BT PAIRING** : Бұл режимде жаңа құрылғыны Soundbar құрылғысына жалғауыңызға болады. (Soundbar құрылысы “**BT**” режимінде тұрғанда қашықтан басқару пультіндегі  **PAIR** түймесін немесе Soundbar құрылғысының оң жағындағы  (**Бастапқы көз**) түймесін 5 секунд басып тұрыңыз.)

ЕСКЕРТПЕЛЕР

- Bluetooth құрылғысын қосып жатқанда PIN код сұраса, <0000> мәнін енгізіңіз.
- Bluetooth байланысы режимінде, егер Soundbar мен Bluetooth құрылғысы арасындағы қашықтық 10 м асса, Bluetooth байланысы жоғалады.
- Дайын күйде болғанда 20 минут өтсе, Soundbar автоматты түрде өшеді.
- Мына жағдайларда Soundbar құрылғысы Bluetooth құрылғысын іздемеуі мүмкін немесе оған дұрыс қосылмауы мүмкін:
 - Soundbar құрылғысының айналасында күшті электр өрісі болса.
 - Бірнеше Bluetooth құрылғысы Soundbar құрылғысына бір уақытта жұптастырылса.
 - Егер Bluetooth құрылғысы өшірулі болса, өз орнында болмаса және дұрыс жұмыс істемесе.
- Электрондық құрылғылар радиокедергілердің пайда болуына себеп болуы мүмкін. Микротолқынды пеш, сымсыз LAN құрылғылары және басқа да электромагниттік толқын шығаратын құрылғыларды Soundbar негізгі құрылғысынан алшақ ұстаңыз.
- Soundbar SBC деректерін (44,1 кГц, 48 кГц) қолдайды.
- Тек A2DP (AV) функциясын қолдайтын Bluetooth құрылғысына қосыңыз.
- Тек HF (Hands Free) функциясын қолдайтын Bluetooth құрылғысына Soundbar жүйесін қосу мүмкін емес.
- Soundbar жүйесін Bluetooth құрылғысына жұптағаннан кейін, құрылғының сканерленген құрылғылар тізімінен “**[AV] Samsung Soundbar Q6R-Series**” тармағын таңдау Soundbar жүйесін “**BT**” режиміне автоматты түрде өзгертеді.
 - Soundbar құралы Bluetooth құрылғысының жұпталған құрылғыларының тізімінде болса ғана қолжетімді. (Bluetooth құрылғысы мен Soundbar бұрын кем дегенде бір рет жұпталуы қажет.)
- Soundbar құралы Bluetooth құрылғысының ізделген құрылғылар тізімінде Soundbar көрсетілген кезде ғана пайда болады “**BT READY**”.
- Bluetooth режимінде тұрған және басқа Bluetooth құрылғысымен жұптастырылған Soundbar құрылғысын басқа Bluetooth құрылғысымен жұптастыру мүмкін емес.

Bluetooth Power қосулы (SOUND MODE)

Егер алдында жұптастырылған Bluetooth құрылғысы Bluetooth Power қосулы функциясы қосылғанда және Soundbar құрылғысы өшірілгенде Soundbar құрылғысымен жұптаспақ болса, Soundbar құрылғысы автоматты түрде қосылады.

1. Soundbar құрылғысы қосылып тұрғанда қашықтан басқару құрылғысындағы **SOUND MODE** түймесін 5 секундтан артық басып тұрыңыз.
2. “**ON-BLUETOOTH POWER**” параметрі Soundbar құрылғысының дисплейінде пайда болады.

Bluetooth құрылғысын Soundbar құрылғысынан ажырату

Bluetooth құрылғысын Soundbar құралынан ажырата аласыз. Нұсқауларды Bluetooth құрылғысының пайдаланушы нұсқаулығынан қараңыз.

- Soundbar құралы ажыратылады.
- Soundbar құрылғысы Bluetooth құрылғысынан ажырағанда, Soundbar алдыңғы дисплейінде **“BT DISCONNECTED”** хабары шығады.

Bluetooth құрылғысынан Soundbar құрылғысын ажырату

Оң бүйірлік панельдегі немесе қашықтан басқару пультіндегі  (Бастапқы көз) түймесін басыңыз, одан кейін **“BT”** режимінен басқа кез келген режимге өзгертіңіз.

- Ажырау процесі біраз уақыт алады, себебі Bluetooth құрылғысы Soundbar құрылғысынан жауап алуы керек. (Bluetooth құрылғысына байланысты ажырау уақыты әртүрлі болады)
- Soundbar құрылғысы Bluetooth құрылғысынан ажырағанда, Soundbar алдыңғы дисплейінде **“BT DISCONNECTED”** хабары шығады.

ЕСКЕРТПЕЛЕР

- Bluetooth байланысы режимінде Soundbar пен Bluetooth құрылғысының арасындағы қашықтық 10 м артса, Bluetooth байланысы жоғалады.
- Дайын күйінде 20 минут тұрғаннан кейін Soundbar құралы автоматты түрде өшеді.

Bluetooth туралы қосымша ақпарат

Bluetooth — Bluetooth-үйлесімді құрылғыларға бір бірімен қысқа сымсыз қосылымды пайдаланып оңай қосылуға мүмкіндік беретін технология.

- Bluetooth құрылғысы мынадай жағдайда қолданысқа байланысты шуды немесе дұрыс жұмыс істемедуді тудыруы мүмкін:
 - Егер дене бөлігі Bluetooth құрылғысының немесе Soundbar құралының қабылдау/ тасымалдау жүйесімен байланыста болғанда.
 - Қабырға, бұрыш немесе кеңсе бөлгіштері арқылы туындаған кедергілерден электрлік өзгеріске байланысты болады.
 - Медициналық құралды, микротолқынды пешті және сымсыз жергілікті желіні қоса бірдей жиілік диапазонындағы құрылғылардан болған электрлік жиілікке әлсіз болады.
- Soundbar құралын жақын қашықтықты сақтай отырып Bluetooth құрылғысымен жұптастырыңыз.
- Soundbar құралы мен Bluetooth құрылғысы арасындағы қашықтық алыстаған сайын сапа нашарлайды. Егер қашықтық Bluetooth жұмыс ауқымынан асса, қосылым жоғалады.
- Нашар қабылдау сезімталдығы аймақтарында Bluetooth қосылымы дұрыс жұмыс істемейі мүмкін.
- Bluetooth байланысы тек құрылғыға жақын болған кезде істейді. Егер қашықтық осы ауқымнан тыс болса, қосылым автоматты түрде қиылады. Осы ауқым ішінде болғанда да, дыбыс сапасы қабырғалар немесе есіктер сияқты кедергілер арқылы төмендеуі мүмкін.
- Бұл сымсыз құрылғы оны пайдалану кезінде электр кедергілерін туғызуы мүмкін.

Samsung Audio Remote бағдарламасын пайдалану

Samsung Audio Remote қолданбасын орнату

Soundbar құрылғысын смарт құрылғыңызбен немесе Samsung Audio Remote қолданбасымен басқару үшін, Google Play дүкенінен Samsung Audio Remote қолданбасын жүктеп алыңыз.

Дүкенде іздеу : Samsung Audio Remote



Samsung Audio Remote қолданбасын іске қосу

Samsung Audio Remote қолданбасын іске қосып, пайдалану үшін, смарт құрылғыңыздағы Audio Remote белгішесін түртіңіз, содан кейін экрандағы нұсқауларды орындаңыз.









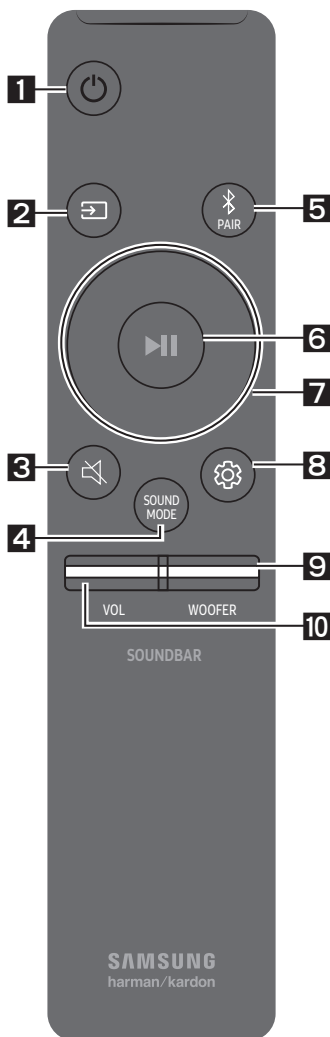



- Samsung Audio Remote қолданбасы тек Android ұялы телефондарымен және Android OS 3.0 немесе одан кейінгі жүйелерде жұмыс істейтін мобильді құрылғылармен үйлесім табады.





08 ҚАШЫҚТАН БАСҚАРУ ПУЛЬТІН ПАЙДАЛАНУ

Қашықтан басқару пультін пайдалану жолы

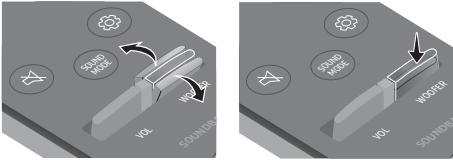

<p>1</p>	 <p>Қуат</p>	<p>Soundbar құрылғысын іске қосады және өшіреді.</p>
<p>2</p>	 <p>Бастапқы көз</p>	<p>Soundbar құрылғысына қосылған құрылғыны таңдау үшін басыңыз.</p> <ul style="list-style-type: none"> • BT PAIRING режимі “BT PAIRING” режимін қосу үшін, құрылғыны “BT” режиміне ауыстырып, содан соң  (Бастапқы көз) түймесін 5 секундтан ұзақ басып тұрыңыз.
<p>3</p>	 <p>Дыбысты өшіру</p>	<p>Дыбысты өшіру үшін  (Дыбысты өшіру) түймесін басыңыз. Дыбысты қосу үшін, түймені қайта басыңыз.</p>
<p>4</p>	 <p>SOUND MODE</p>	<p>Қажетті дыбыс әсерін STANDARD, SURROUND SOUND, GAME PRO, немес ADAPTIVE SOUND арасынан таңдауға болады.</p> <p>Түпнұсқа дыбыстың шығуы қажет болса, “STANDARD” режимін таңдаңыз.</p> <ul style="list-style-type: none"> • DRC (Dynamic Range Control) Dolby Digital пішіміндегі жолақтарға динамикалық диапазонды басқару элементін қолдануға мүмкіндік береді. Soundbar құрылғысы өшірулі кезде, DRC (Dynamic Range Control) функциясын қосып немесе өшіру үшін, SOUND MODE түймесін басып тұрыңыз. DRC қосылғанда, дыбыс деңгейі төмендейді. (Дыбыс бұрмалануы мүмкін.) • Bluetooth Power Бұл мүмкіндік алдында қосылған теледидар немесе Bluetooth құрылғысынан қосылу сұрауын алғанда, Soundbar құрылғысын автоматты түрде іске қосады. Параметр әдепкі бойынша қосулы болады. <ul style="list-style-type: none"> – Bluetooth Power функциясын өшіру үшін SOUND MODE түймесін 5 секундтан артық басып тұрыңыз.

<p>5</p>	 <p>Bluetooth PAIR</p>	<p>✱ PAIR түймесін басыңыз. Soundbar құрылғысының дисплейінде "BT PAIRING" параметрі пайда болады. Bluetooth құрылғысының іздеу тізімінен Soundbar құрылғысын таңдау арқылы осы режимде Soundbar құрылғысын жаңа Bluetooth құрылғысына қоса аласыз.</p>
<p>6</p>	 <p>Ойнату/ уақытша тоқтату</p>	<p>Әуендік файлды уақытша тоқтату үшін, ▶ түймесін басыңыз. Түймені қайта бассаңыз, әуендік файл ойнайды.</p> <ul style="list-style-type: none"> • Auto Power Down функциясы Құрылғы төмендегі жағдайларда автоматты түрде өшеді. <ul style="list-style-type: none"> – D.IN / HDMI / BT / USB режимі : 20 минут бойы аудио сигнал шықпаса. – AUX режимі : <ul style="list-style-type: none"> – Аудио (AUX) кабелі 20 минут бойы ажыраған болса. – Аудио (AUX) кабелі қосылу болғанда, 8 сағат бойы ешқандай ПЕРНЕ басылмаған болса. (Автоматты түрде өшіру (Auto Power Down) функциясын құрылғы "AUX" режимінде болғанда ғана өшіруге болады.) – Auto Power Down функциясын өшіру үшін, "AUX" режимінде ▶ түймесін 5 секунд ішінде басып тұрыңыз. "ON-AUTO POWER DOWN" / "OFF-AUTO POWER DOWN" дисплейде пайда болады.
<p>7</p>	 <p>Жоғары/ Төмен/Солға/ Оңға</p>	 <p>Жоғары/Төмен/Солға/Оңға жылжыту үшін, көрсетілген аймақтарды басыңыз.</p> <p>Функцияларды таңдау немесе орнату үшін, түймедегі Жоғары/Төмен/Солға/Оңға бағыттарын басыңыз.</p> <ul style="list-style-type: none"> • Қайталау "USB" режимінде Қайталау функциясын пайдалану үшін, Жоғары түймесін басыңыз. • Әуенді өткізіп жіберу Келесі әуендік файлды таңдау үшін, Оңға түймесін басыңыз. Алдыңғы әуендік файлды таңдау үшін, Солға түймесін басыңыз. • Anynet+ / Auto Power Link Anynet+ and Auto Power Link қосуға не өшіруге болады. Anynet+ және Auto Power Link функциялары Оңға және Солға түймелері арқылы тиісінше қосылады және өшіріледі. <ul style="list-style-type: none"> – Anynet+ : Soundbar құрылғысы HDMI кабелі арқылы Samsung TV өніміне қосылса, Soundbar құрылғысын Samsung TV қашықтан басқару пультімен басқаруға болады. Anynet+ ON және OFF арасында ауыстыру үшін Оңға түймесін 5 секунд басып тұрыңыз. – Auto Power Link : Soundbar құрылғысы теледидарыңызға сандық оптикалық кабельмен қосылса, теледидарды қосқанда Soundbar құрылғысы да автоматты түрде қосылады. Auto Power Link жүйесін ON және OFF үшін Солға түймесін 5 секунд басып тұрыңыз. – Anynet+ / Auto Power Link функциясы әдепкі бойынша қосылу (ON) күйіне орнатылған. • ID SET ID SET процедурасын аяқтау үшін (қосалқы элементке қосылған кезде), Жоғары түймесін 5 секунд басып тұрыңыз.

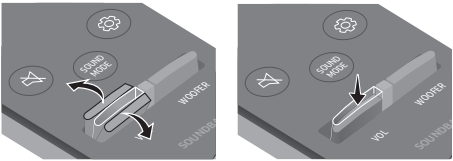
	<ul style="list-style-type: none"> • Дыбыс деңгейін шектеу функциясы Есту қабілетіңізді қорғау үшін Дыбыс деңгейін шектеу функциясы Soundbar құрылғысын дыбыс деңгейі 20-дан жоғары болғанда дыбыс деңгейін 20-ға дейін шектейді. <ul style="list-style-type: none"> – Дыбыс деңгейін шектеу функциясының әдепкі мәні Өшірулі болады. Оны белсендіру үшін қоспаңыз. – Қосылған кезде, Дыбыс деңгейін шектеу функциясы қуат өшірулі болған кезде де қосылып тұрады. – Дыбыс деңгейін шектеу функциясын қосу немесе өшіру үшін қашықтан басқару құрылғысындағы Төмен түймесін 5 секунд басып тұрыңыз. Дыбыс деңгейін шектеу функциясы өшірулі болғанда, алдыңғы дисплейде “V FREE” жазбасы пайда болады. Функция қосылып тұрғанда, “V LOCK” жазбасы пайда болады.
<p>8</p>  <p>Дыбыс деңгейін басқару</p>	<p>TREBLE, BASS немесе AUDIO SYNC. таңдауға болады.</p> <ul style="list-style-type: none"> • Жоғарғы жиілік немесе төменгі жиіліктің дыбыс деңгейін басқару үшін, дауыс параметрлеріндегі TREBLE немесе BASS параметрін таңдап, Жоғары/Төмен түймелерінің көмегімен -6~+6 аралығында дыбыс деңгейін реттеңіз. • Әр жиіліктер диапазоны үшін дыбысты реттеу үшін,  (Дыбыс деңгейін басқару) түймесін 5 секундтай басып тұрыңыз. 150 Гц, 300 Гц, 600 Гц, 1,2 кГц, 2,5 кГц, 5 кГц және 10 кГц жиіліктерін Солға/Оңға түймелері арқылы таңдауға және әрқайсысын Жоғары/Төмен түймелері арқылы -6 және +6 арасындағы параметрге реттеуге болады. • Егер теледидар мен Soundbar құрылғысының арасындағы бейне және аудио синхрондалмаса, дауыс параметрлеріндегі AUDIO SYNC параметрін таңдап, Жоғары/Төмен түймелерінің көмегімен аудио кідірісін 0~300 миллисекундқа орнатыңыз. (“USB” режимінде қолжетімсіз.) • AUDIO SYNC тек кейбір функцияларда қолдау көрсетіледі.
<p>9</p>  <p>WOOFER</p>	 <p>Сабвуфер дыбыс деңгейін -12 немесе -6 мен +6 аралығында реттеу үшін, түймені жоғары немесе төмен қарай басыңыз. Сабвуфер дыбыс деңгейін 0 мәніне орнату үшін түймені басыңыз.</p>
<p>10</p>  <p>VOL</p>	 <p>Түймені жоғары-төмен итеріп, дыбыс деңгейін реттеңіз.</p> <ul style="list-style-type: none"> • Дыбысты өшіру VOL түймесін бассаңыз, дыбыс өшеді. Қайта бассаңыз, дыбыс қалпына келеді.

Soundbar дыбыс деңгейін ТД қашықтан басқару пультімен реттеу

Егер Samsung теледидарыңыз болса, Soundbar құрылғысының дыбыс деңгейін Samsung теледидарымен бірге жеткізілетін ИҚ қашықтан басқару пульті арқылы реттеуге болады.

Samsung теледидарындағы теледидар дыбысын сыртқы динамиктерге орнату үшін, алдымен теледидар мәзірін пайдаланыңыз, содан кейін Soundbar құрылғысының дыбыс деңгейін басқару үшін, Samsung қашықтан басқару пультіні пайдаланыңыз. Толық мәлімет алу үшін, теледидарға арналған пайдаланушы нұсқаулығын қараңыз. Бұл функцияға арналған әдепкі режим Samsung теледидарының қашықтан басқару пульті арқылы басқарылады. Егер теледидарыңыз Samsung теледидары болмаса, бұл функцияның параметрлерін өзгерту үшін төмендегі нұсқауларды орындаңыз.

1. Soundbar құрылғысын өшіріңіз.

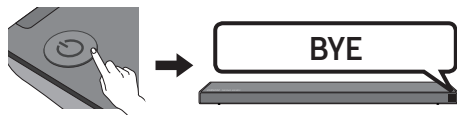

2. Бұл функцияны пайдаланғыңыз келмесе, дисплейде "OFF-TV REMOTE" жазуы пайда болғанша **WOOFER** түймесін бірнеше рет 5 секунд басып тұрыңыз.

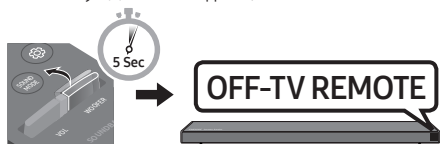

3. Soundbar құрылғысын теледидарды қашықтан басқару пульті арқылы басқарғыңыз келсе, дисплейде "ALL-TV REMOTE" жазуы пайда болғанша **WOOFER** түймесін бірнеше рет 5 секунд басып тұрыңыз. Содан кейін сыртқы динамиктерді таңдау үшін, теледидар мәзірін пайдаланыңыз.



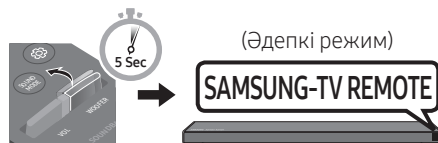

4. Soundbar құрылғысын әдепкі режимге (Samsung TV пультімен басқару) қайтарғыңыз келсе, дисплейде "SAMSUNG-TV REMOTE" жазуы пайда болғанға дейін **WOOFER** түймесін 5 секунд басып тұрыңыз.



- **WOOFER** түймесін жоғары қарай басып, 5 секундтай ұстап тұрған сайын, режим келесі ретпен ауысады: "SAMSUNG-TV REMOTE" (Әдепкі режим) → "OFF-TV REMOTE" → "ALL-TV REMOTE".
- Қашықтан басқару пультіне байланысты бұл функция қолжетімді болмауы мүмкін.
- Бұл функцияға қолдау көрсететін өндірушілер: VIZIO, LG, Sony, Sharp, PHILIPS, PANASONIC, TOSHIBA, GRUNDIG, Hisense, RCA

Жасырын түймелерді пайдалану (бірнеше функциясы бар түймелер)

Жасырын түйме		Сілтемелік бет
Қашықтан басқару пультінің түймесі	Функциясы	
WOOFER	Теледидардың қашықтан басқару пультіні Қосу/Өшіру (Күту режимі)	25 -бет
 (Бастапқы көз)	BT жұптастыру	22 -бет
 (Ойнату/уақытша тоқтату)	Auto Power Down Қосу/Өшіру (AUX режимі)	23 -бет
	Баптау (Күту режимі)	31 -бет
	BT дайын	13 -бет
Солға	Auto Power Link ON/OFF	23 -бет
Оңға	AnyNet+ ON/OFF	23 -бет
Жоғары	ID SET	23 -бет
Төмен	Дыбыс деңгейін шектеуді Қосу/Өшіру	24-бет
 (Дыбыс деңгейін басқару)	7 жиілікті EQ	24-бет
SOUND MODE	DRC ON/OFF (Күту режимі)	22-бет
	Bluetooth Power	22-бет

Эртүрлі дыбыс әсері режимдерінің шығыс техникалық сипаттамалары

Әсер		Кіріс	Шығыс	
			Сымсыз артқы динамиктер жинағынсыз	Сымсыз артқы динамиктер жинағымен
 SOUND MODE	STANDARD	2.0 арна	2.1 арна	4.1 арна
		5.1 арна	3.1 арна	5.1 арна
	SURROUND SOUND	2.0 арна	5.1 арна	7.1 арна
		5.1 арна	5.1 арна	7.1 арна
	GAME PRO	2.0 арна	5.1 арна	7.1 арна
		5.1 арна	5.1 арна	7.1 арна
	ADAPTIVE SOUND	2.0 арна	5.1 арна	7.1 арна
		5.1 арна	5.1 арна	7.1 арна

- Samsung сымсыз артқы динамиктер жинағын бөлек сатып алуға болады. Жинақты сатып алу үшін, сізге Soundbar құрылғысын сатқан жабдықтаушыға хабарласыңыз.

09 ҚАБЫРҒАҒА БЕКІТКІШТІ ОРНАТУ

Орнатуға байланысты сақтық шаралары

- Тек тік қабырғада ғана орнатыңыз.
- Температурасы не ылғалдығы жоғары орында орнатуға болмайды.
- Қабырғаның өнім салмағын көтере алатындай жеткілікті түрде мықты екенін тексеріңіз. Егер олай болмаса, қабырғаны қатайтыңыз не басқа орнату орнын таңдаңыз.
- Қабырға түріне (сылақты тақта, темір тақта, ағаш және т.б) сәйкес бекіту бұрандаларын немесе бекіткіштерді сатып алып, пайдаланыңыз. Мүмкін болса, тірек бұрандаларын қабырға діңгегіне бекітіңіз.
- Soundbar құрылғысын бекіткіңіз келетін қабырға түрі мен қалыңдығына сәйкес қабырғаға бекіту бұрандаларын сатып алыңыз.
 - Диаметрі: M5
 - Ұзындығы: 35 мм немесе одан үлкенірегі ұсынылады
- Soundbar құрылғысын қабырғаға бекітпес бұрын, құрылғы кабельдерін сыртқы құрылғыларға жалғаңыз.
- Орнату алдында құрылғының өшірулі және қуатқа қосылмағанын тексеріңіз. Әйтпесе, ток соғуы мүмкін.

Қабырғаға орнату құрамдастары



Қабырғаға бекіткіш бағыттаушы



Тұтқыш бұранда



Бұранда



Қабырғаға бекіткіш кронштейн

1. Қабырғаға бекіткіш бағыттаушы

қабырғаға орнатыңыз.

- **Қабырғаға бекіткіш бағыттаушы** бір деңгейде болуы керек.
- Егер ТД қабырғада бекітілген болса, Soundbar құрылғысын ТД астынан кем дегенде 5 см төмен орнатыңыз.

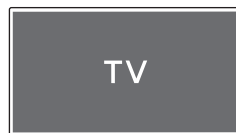

5 см немесе көбірек

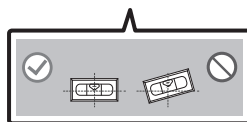

2. **Қабырғаға бекіту бағыттаушының орта сызығы** теледидардың ортасымен (Soundbar құрылғысын теледидар астына орнатсаңыз) туралаңыз, содан кейін **Қабырғаға бекіткіш бағыттаушы** таспа арқылы қабырғаға бекітіңіз.

- Егер теледидар астына орнатпасаңыз, **Орта сызық** орнату аймағының ортасына орналастырылуы керек.

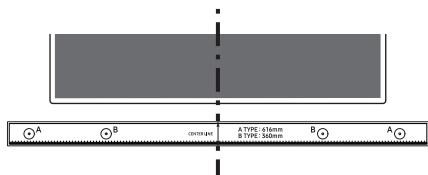

Орта сызық

3. Бекіту бұрандаларына арналған тесіктерді белгілеу үшін, қаламсап ұшымен немесе ұшты қаламмен бағыттаушытың әрбір шетіндегі **A-TYPE** кескіндерінің ортасына басыңыз да, **Қабырғаға бекіткіш бағыттаушы** алып тастаңыз.

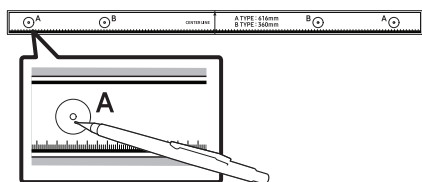

4. Сәйкес өлшемді бұрғыны пайдалана отырып, қабырғадағы әр белгіге бұрғылап тесік тесіңіз.

- Белгілер болттар орнына сәйкес келмесе, тірек бұрандаларын кірістірмес бұрын, тесіктерге сәйкес бекіткіштер немесе болттарды кірістіргеніңізге көз жеткізіңіз. Бекіткіштер мен болттарды пайдалансаңыз, сіз бұрғылап тескен тесіктердің пайдаланылатын бекіткіштер не болттар үшін жеткілікті түрде үлкен екеніне көз жеткізіңіз.

5. Бұранданы (жинақпен берілмейді) әрбір **Тұтқыш бұранда** арқылы итеріп, әр бұранданы тірек бұранда тесігіне мықтап бекітіңіз.

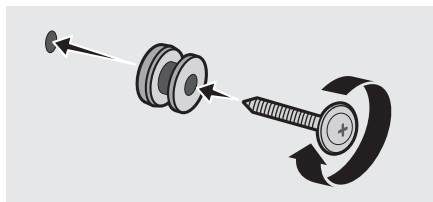

6. Бұранданы пайдаланып, 2 **Қабырғаға бекіткіш кронштейн** Soundbar құрылғысының астына дұрыс бағытта орнатыңыз.

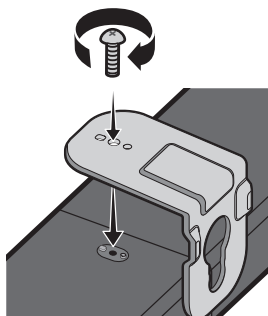

- **Ұстап тұратын аяқты** және **Ұстап тұратын тірекке** бекітілген болса, оларды алып тастаңыз.
- Құрастырып жатқанда, **Қабырғаға бекіткіш кронштейн** аспа бөлігі Soundbar артқы панелінде орналасқанына көз жеткізіңіз.

Soundbar артқы панелі

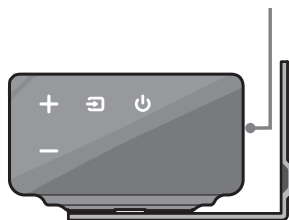

Soundbar құрылғысының оң жақ шеті

7. Бекітілген **Қабырғаға бекіткіш кронштейн** бар Soundbar құрылғысын қабырғадағы **Тұтқыш бұранда** **Қабырғаға бекіткіш кронштейн** ілу арқылы орнатыңыз.

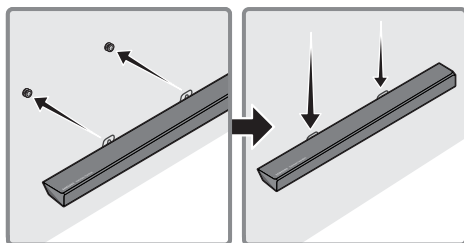

8. Төменде көрсетілген **Қабырғаға бекіткіш кронштейн** **Тұтқыш бұранда** қауіпсіз тірелетіндей Soundbar құрылғысын төмен қарай сырғытыңыз.

- **Тұтқыш бұранда** **Қабырғаға бекіткіш кронштейн** кең (астыңғы) бөліміне салып, содан кейін **Қабырғаға бекіткіш кронштейн** **Тұтқыш бұранда** қауіпсіз тірелетіндей **Қабырғаға бекіткіш кронштейн** төмен қарай сырғытыңыз.

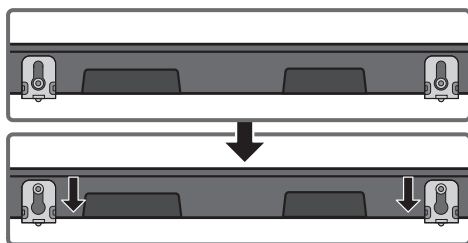

10 ҰСТАП ТҰРАТЫН АЯҚТЫ ОРНАТУ

Ұстап тұратын аяқ компоненттері

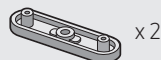

Ұстап тұратын аяқ

Ұстап тұратын тірек



Бұранда

- **Ұстап тұратын аяқтар** Soundbar құрылғысын ТД алдында және ТД тұғырының тіректерінен жоғары орнатуға болатындай етіп көтереді. Төмендегі суретті қараңыз.
- **Ұстап тұратын аяқтарды** үш түрлі биіктіктің біріне орнатуға болады.
- **Ұстап тұратын аяқтарды** пайдалану арқылы ТД тұғырының пішініне сәйкес Soundbar құрылғысы мен ТД арасындағы қашықтықты реттеуге болады.

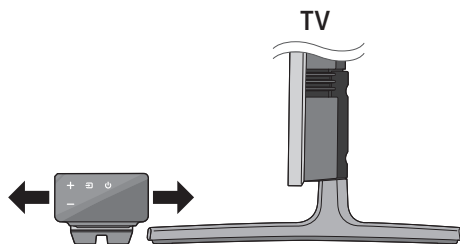

Soundbar құрылғысын 15 мм көтеру

1. Soundbar құрылғысының астыңғы панеліндегі қабырға бекіткішінің жинағына екі **Ұстап тұратын аяқты** бекіту үшін берілген 2 **Бұранданы** пайдаланыңыз.

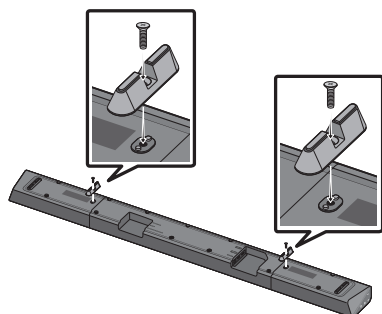

Soundbar құрылғысын 20 мм көтеру

1. Екі **Ұстап тұратын аяқты** екі **Ұстап тұратын тірекке** төмендегі суретте көрсетілгендей бекітіңіз.

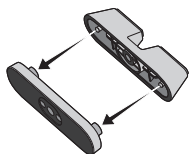

2. Soundbar құрылғысының астыңғы панеліндегі Қабырға бекіткішінің жинағына екі **Ұстап тұратын аяқты** бекіту үшін берілген 2 **Бұранданы** пайдаланыңыз.

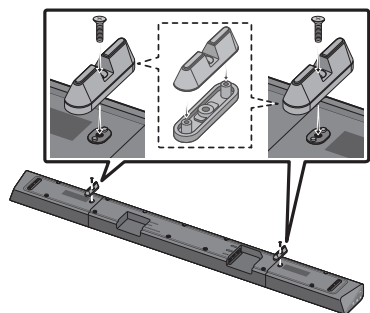

11 БАҒДАРЛАМАЛЫҚ ЖАСАҚТАМАНЫ ОРНАТУ

Samsung компаниясы болашақта Soundbar жүйесі микробағдарламасына арналған жаңартуларды ұсынуы мүмкін.

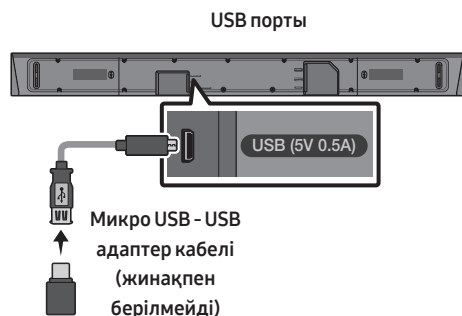

Жаңарту ұсынылса, микробағдарлама жаңартымы бар USB құрылғысын Soundbar құрылғысындағы USB портына жалғап, микробағдарламаны жаңартуға болады. Жаңарту файлдарын жүктеу жолы туралы қосымша ақпарат алу үшін, Samsung Electronics компаниясының веб-сайтына (www.samsung.com → Support) кіріңіз. Содан кейін, Soundbar құрылғыңыздың үлгісін жазыңыз не таңдаңыз, бағдарламалық жасақтамалар және қолданбаларды, одан соң жүктемелерді таңдаңыз. Опция атауларының әртүрлі болу мүмкіндігін ескеріңіз. Жаңарту туралы нұсқауларды келесі беттен қараңыз.

Жаңарту процедурасы

Маңызды: Жаңарту функциясы барлық пайдаланушы параметрлерін жояды. Параметрлерді жаңартқаннан кейін оңай бастапқы қалпына қайтаруға болатындай етіп жазып алуға болады. Микробағдарламаны жаңарту нәтижесінде сабвуфер байланысы да бастапқы қалпына қайтарылатынын ескеріңіз.

1. Микро USB түрін ұштықты USB 2.0 Микро USB ашасы бар (B түрі) USB адаптер кабелінің ұшына, ал стандартты ұяшықты 2.0 USB жалғағышын (A түрі) Soundbar құрылғысындағы микро USB жалғағышына қосыңыз.
 - Микро USB - USB адаптер кабелі бөлек сатылады. Сатып алу үшін Samsung қызмет көрсету орталығына немесе Samsung тұтынушыларға қолдау көрсету орталығына хабарласыңыз.
2. Өнімнің бағдарламалық жасақтамасын жүктеп алу үшін, төмендегі қадамдарды орындаңыз. Samsung компаниясының (samsung.com) → веб-сайтына кіріңіз → үлгі атауын іздеңіз - тұтынушыға қолдау көрсету опциясын таңдаңыз (опция атауы өзгертілуі мүмкін)
3. Жүктеп алынған бағдарламалық жасақтаманы сақтау құрылғысына сақтап, қалтаны мұрағаттан шығару үшін “Осында шығару” опциясын таңдаңыз.
4. Soundbar құрылғысын өшіріп, бағдарламалық жасақтаманың жаңа нұсқасы бар сақтау құрылғысын Микро USB адаптер кабеліндегі ұяшыққа жалғаңыз. Кабельді Soundbar құрылғысындағы USB портына жалғаңыз.
5. Soundbar құрылғысын қосыңыз. 3 минут ішінде, “**UPDATE**” көрсетіліп, жаңарту процесі басталады.
6. Жаңарту процесі аяқталған соң, Soundbar құрылғысы өшеді. Қашықтан басқару пультіндегі ►|| түймесін 5 секунд ішінде басып тұрыңыз. “**INIT**” дисплейде көрсетіліп, Soundbar құрылғысы өшеді. Жаңарту процесі аяқталады.
 - Бұл өнімде DUAL BOOT функциясы бар. Кіріктірілген ішкі бағдарламаны жаңарту жүзеге аспаса, оны қайта жаңартуға болады.
7. Параметрлерді бастапқы қалпына келтіру.

UPDATE көрсетілмесе

1. Soundbar құрылғысын өшіріп, жаңарту файлдары бар сақтау құрылғысын Soundbar құрылғысының USB портынан ажыратып, оған қайта жалғаңыз.
2. Soundbar қуат сымын ажыратып, оны қайта қосыңыз да, Soundbar құрылғысын қосыңыз.

ЕСКЕРТПЕЛЕР

- Soundbar қолдау көрсететін аудио файлдар сақтау құрылғысында сақталған болса, жаңартылған кіріктірілген ішкі бағдарлама дұрыс жұмыс істемеуі мүмкін.
- Жаңа нұсқалар қолданылып жатқанда, қуат көзін ажыратуға немесе USB құрылғысын алуға болмайды. Кіріктірілген ішкі бағдарламаны жаңарту процесі аяқталған соң, негізгі құрылғы автоматты түрде өшеді.
- Жаңарту аяқталғаннан кейін, Soundbar құрылғысындағы пайдаланушының реттеуі параметрлерді бастапқы қалпына қайтаруға болатындай етіп баптандырылады. Жаңарту процесінен кейін параметрлерді оңай қалпына келтіру үшін, оларды жазып алғаныңыз жөн. Жаңартылған кіріктірілген ішкі бағдарлама сабвуфер байланысын да қалпына келтіретінін ескеріңіз. Сабвуфермен байланыс жаңарту процесінен кейін автоматты түрде орнатылмаса, 6-бетті қараңыз. Бағдарламалық жасақтаманы жаңарту жүзеге аспаса, сақтау құрылғысында ақаулық бар-жоғын тексеріңіз.
- Mac OS пайдаланушылары USB пішімі ретінде MS-DOS (FAT) пішімін пайдалануы тиіс.
- Сақтау құрылғысының өндірушісіне байланысты USB арқылы жаңарту қолжетімді болмауы мүмкін.

12 АҚАУЛЫҚТАРДЫ ЖОЮ

Қызмет көрсету орталығына хабарласпас бұрын, мыналарды тексеріңіз.

Құрылғы қосылмай тұр.

Қуат сымы розеткаға қосылған ба?

→ Қуат сымын розеткаға қосыңыз.

Түйме басылғанда, функция жұмыс істемейді.

Ауада статикалық электр бар ма?

→ Қуат ашасын алып, қайта қосыңыз.

BT режимінде дыбыс жоғалып кетеді.

→ 12 және 18-беттегі Bluetooth байланысы бөлімдерін қараңыз.

Дыбыс шықпайды.

Дыбысты өшіру функциясы қосулы ма?

→ Дыбысты өшіру функциясын болдырмау үшін  (Дыбысты өшіру) түймесін басыңыз.

Дыбыс деңгейі минималы мәнде тұр ма?

→ Дыбыс деңгейін реттеңіз.

Қашықтан басқару пульті жұмыс істемейді.

Батареялардан сұйықтық бөліне ме?

→ Жаңа батарея салыңыз.

Қашықтан басқару пульті мен Soundbar негізгі құрылғысының арасындағы қашықтық тым алыс па?

→ Қашықтан басқару пультін Soundbar негізгі құрылғысына жақындатыңыз.

Сабвуфердегі қызыл жарық диоды жыпылықтайды, сабвуфер дыбыс шығармайды.

Бұндай ақаулық сабвуфер Soundbar негізгі құрылғысына жалғанбаған уақытта орын алады.

→ Сабвуферді қайта жалғап көріңіз. (6-бетті қараңыз)

Сабвуфер қыжылдап, дірілдейді.

Сабвуфердің дірілін реттеп көріңіз.

→ Сабвуфердің дыбыс деңгейін реттеу үшін қашықтан басқару пультіндегі **WOOFER** түймесін жоғары немесе төмен басыңыз. (-12 немесе -6 және +6 аралығы)

13 ЛИЦЕНЗИЯ



Manufactured under license from Dolby Laboratories. Dolby, Dolby Audio, Pro Logic, and the double-D symbol are trademarks of Dolby Laboratories.



For DTS patents, see <http://patents.dts.com>. Manufactured under license from DTS Licensing Limited. DTS, the Symbol, DTS in combination with the Symbol, and DTS Digital Surround are registered trademarks or trademarks of DTS, Inc. in the United States and/or other countries. © DTS, Inc. All Rights Reserved.



The terms HDMI and HDMI High-Definition Multimedia Interface, and the HDMI Logo are trademarks or registered trademarks of HDMI Licensing LLC in the United States and other countries.

14 АШЫҚ КӨЗ ЛИЦЕНЗИЯСЫ ТУРАЛЫ ЕСКЕРТУ

Ашық бастапқы кодқа байланысты сұрақтар мен өтініштеріңізді электрондық пошта (oss.request@samsung.com).

15 ҚЫЗМЕТ ТУРАЛЫ МАҢЫЗДЫ ЕСКЕРТУ

- Осы пайдаланушы нұсқаулығындағы суреттер мен кескіндер тек анықтама ретінде берілген және өнімнің нақты түрі өзгеше болуы мүмкін.
- Төмендегі жағдайдың бірінде әкімшілік ақы алынуы мүмкін:
 - (a) инженер өтініш бойынша шақырылса, бірақ өнімде ешқандай ақау болмаса (яғни, осы пайдаланушы нұсқаулығын оқымағансыз);
 - (b) құрылғыны жөндеу орталығына апарсаңыз, бірақ өнімде ешқандай ақау болмаса (яғни, осы пайдаланушы нұсқаулығын оқымағансыз).
- Мұндай әкімшілік ақының көлемі қандай да бір жұмыс орындалмастан немесе үйге бармастан бұрын хабарланады.

16 ТЕХНИКАЛЫҚ СИПАТТАМАЛАР ЖӘНЕ НҰСҚАУЛЫҚ

Техникалық Сипаттар

Акустикалық жүйе

Үлгі атауы	HW-Q60R
Қуат көзі	Тұрақты тоқ 24В
Қуат тұтынуы	31Вт
USB	5V/0,5A
Салмағы	3,6 кг
Өлшемдері (ені x биіктігі x қалыңдығы)	1100,0 x 59,0 x 100,0 мм
Жұмыс Істеу Температурасы	+5°C пен +35°C арасында
Жұмыс Істеу Ылғалдылығы	10 % пен 75 % арасында
КҮШЕЙТКІШ Қуат тұтынуы	30Вт x 6 + 10Вт x 2
Қолдау көрсететін ойнату пішімдері	LPCM 2ch, Dolby Audio™ (Dolby® Digital пішіміне қолдау көрсетеді), DTS
СЫМСЫЗ ҚҰРЫЛҒЫНЫҢ ШЫҒЫС ҚУАТЫ BT таратқышының максималды қуаты SRD таратқышының максималды қуаты	2,4 ГГц – 2,4835 ГГц шамасында 100 мВт 5,725 ГГц – 5,825 ГГц шамасында 25 мВт
Сабвуфер аты	PS-WR65B
Қуат көзі	Айнымалы тоқ 110-240В~50/60Гц
Қуат тұтынуы	28Вт
Салмағы	6,2 кг
Өлшемдері (ені x биіктігі x қалыңдығы)	205,0 x 353,0 x 303,2 мм
КҮШЕЙТКІШ Қуат тұтынуы	160Вт
СЫМСЫЗ ҚҰРЫЛҒЫНЫҢ ШЫҒЫС ҚУАТЫ SRD таратқышының максималды қуаты	5,725 ГГц – 5,825 ГГц шамасында 25 мВт
Bluetooth Портын өшіру әдісі	Bluetooth Power функциясын өшіру үшін SOUND MODE түймесін 5 секундтан артық басып тұрыңыз.

ЕСКЕРТПЕЛЕР

- Samsung Electronics Co., Ltd компаниясы техникалық сипаттарды ескертусіз өзгертуге құқылы.
- Салмағы мен өлшемдері шамамен алынған.



- Импорртаушы : «SAMSUNG ELECTRONICS CENTRAL EURASIA»
(САМСУНГ ЭЛЕКТРОНИК ЦЕНТРАЛЬНАЯ ЕВРАЗИЯ) ЖШС
Қазақстан Республикасы, 050059, Алматы қаласы, Медеу ауданы, Әл-Фараби даңғылы,
36 үй, 3, 4 қабат
Импортер : TOO «SAMSUNG ELECTRONICS CENTRAL EURASIA»
(САМСУНГ ЭЛЕКТРОНИК ЦЕНТРАЛЬНАЯ ЕВРАЗИЯ)
Республика Казахстан, 050059, г. Алматы, Медеуский район, пр. Аль-Фараби, д. 36, 3, 4 этажи
- Өндіруші : Самсунг Электроник Ко., Лтд.
129, Самсунг-ро, Ёнгтонг-гу, Сувон-си, Гунги-до, 16677, Корея Республикасы
- Производитель : Самсунг Электроник Ко., Лтд.
129, Самсунг-ро, Енгтонг-гу, Сувон-си, Кёнги-до, 16677, Республика Корея
- Бұл өнім «SAMSUNG ELECTRONICS CO., LTD.» толық өндірістік бақылауында өндірілген. Өндіруші атауы (үлгісіне және көрсетілген заттаңбасына байланысты):
 1. «Самсунг Электроник Хойчжоу Ко., Лтд.» Қытайда жасалған
 2. «П.Т. Самсунг Электроник Индонезия» Индонезияда жасалған
 3. «Хьюянг Истерн Эйжа Электроник Ко., Лтд.» Қытайда жасалған
 4. «Хьюджоу Сити Бумджин Текнолоджи Ко., Лтд.» Қытайда жасалған
- Өндірілген күнін өнімдегі затбелгіден қараңыз.



[Осы өнімдегі батареяларды дұрыс тастау]

(Бөлек жинау жүйелері бар елдерде қол жетімді)

Батареяда, нұсқаулықта немесе қаптамада көрсетілген бұл белгі осы өнімдегі батареялар қызметі аяқталғаннан кейін өзге үй қалдықтарымен бірге тасталмауы тиіс екенін көрсетеді. Белгі тұрса, Hg, Cd немесе Pb химиялық таңбалары батареядағы сынап, кадмий немесе қорғасын мөлшері 2006/66 ЕО директивасында көрсетілген деңгейлерден жоғары екенін білдіреді.

Батареяларды тиісті түрде тастамаса, бұл заттар адам денсаулығына немесе қоршаған ортаға зардап тигізуі мүмкін.

Табиғи ресурстарды қорғау және материалдардың қайта пайдалануын ынталандыру үшін, батареяларды өзге қалдықтардан тыс ұстап, жергілікті батареяларды қайтару жүйесі арқылы қайта өңдеңіз.



Осы мониторды дұрыс тастау

(қоқыс электр және электрондық жабдықтар)

(Бөлек жинау жүйелері бар елдерде қол жетімді)

Монитордағы, керек-жарақтардағы немесе әдебиеттегі бұл белгі монитор және оның электрондық керек-жарақтарын (мысалы, зарядтағыш, гарнитура, USB кабелі) жұмыс мерзімінің соңында басқа үй қоқысымен бірге тастамау керек екенін білдіреді. Басқарылмайтын қоқысты тастаудан қоршаған ортаға немесе адам денсаулығына мүмкін зиянды болдырмау үшін материалдық ресурстардың қоршаған ортаға зиянсыз қайта пайдаланылуын ынталандыру үшін бұл заттарды басқа қоқыс түрлерінен бөліңіз және жауапкершілікпен тастаңыз.

Үй пайдаланушылары осы заттарды қоршаған ортаға қауіпсіз қайта пайдалану мақсатында қайда және қалай апара алатыны туралы мәліметтер алу үшін осы өнімді сатып алған сатушыға немесе жергілікті мекемеге хабарласу керек.

Өнеркәсіптік тұтынушылар жеткізушіге хабарласуы және сатып алу келісімінің шарттарын тексеруі керек. Бұл мониторды және оның электрондық керек-жарақтарын тастау кезінде басқа пайдаланылған орамның қалдықтарымен араластырмау керек.



© 2019 Samsung Electronics Co., Ltd. Барлық құқықтары қорғалған.

ДҮНИЕЖҮЗІЛІК SAMSUNG КОМПАНИЯСЫНА хабарласыңыз

Samsung өнімдеріне қатысты қандай да бір сауалдарыңыз немесе пікірлеріңіз болса, SAMSUNG тұтынушыларды қолдау орталығына хабарласыңыз.

Country	Contact Centre ☎	Web Site
■ CIS		
RUSSIA	8-800-555-55-55	www.samsung.com/ru/support
BELARUS	810-800-500-55-500	www.samsung.com/support
GEORGIA	0-800-555-555	
ARMENIA	0-800-05-555	
AZERBAIJAN	0-88-555-55-55	
KAZAKHSTAN	8-10-800-500-55-500	
UZBEKISTAN	00-800-500-55-500	www.samsung.com/support
KYRGYZSTAN	00-800-500-55-500	
TAJIKISTAN	8-10-800-500-55-500	
MONGOLIA	1800-25-55	
UKRAINE	0-800-502-000	www.samsung.com/ua/support (Ukrainian) www.samsung.com/ua_ru/support (Russian)
MOLDOVA	0-800-614-40	www.samsung.com/support