



Интерактивное руководство пользователя

DCP-T310

DCP-T510W

DCP-T710W

MFC-T910DW

Содержание

Перед использованием устройства Brother	1
Условные обозначения	2
Товарные знаки	3
Важное примечание	4
Общие сведения об устройстве Brother	5
Перед использованием устройства	6
Обзор панели управления	7
Обзор ЖК-дисплея	12
Доступ к службе Brother Utilities (Windows®)	13
Удаление программного обеспечения и драйверов Brother (Windows®)	14
Работа с бумагой	15
Загрузка бумаги	16
Загрузка бумаги в лоток	17
Загрузка бумаги в слот ручной подачи	28
Загрузка бумаги в обходной лоток	31
Непечатная зона	35
Настройка параметров бумаги	36
Допустимые типы бумаги и другие носители	40
Загрузка документов	49
Загрузка документов с использованием автоподатчика (АПД)	50
Загрузка документов на стекло сканера	52
Недоступная для сканирования зона	53
Печать	54
Печать с компьютера (Windows®)	55
Печать фотографии (Windows®)	56
Печать документа (Windows®)	57
Отмена задания печати (Windows®)	58
Печать нескольких страниц на одном листе бумаги ("N на 1") (Windows®)	59
Печать в виде плаката (Windows®)	60
Автоматическая печать на обеих сторонах бумаги (автоматическая двусторонняя печать) (Windows®)	61
Печать на обеих сторонах бумаги вручную (двусторонняя печать вручную) (Windows®)	64
Автоматическая печать в виде буклета (Windows®)	67
Печать в виде буклета вручную (Windows®)	69
Печать цветного документа с использованием оттенков серого (Windows®)	72
Предотвращение смазывания изображений и замятий бумаги (Windows®)	73
Использование предустановленного профиля печати (Windows®)	75
Изменение настроек печати по умолчанию (Windows®)	78
Настройка параметров печати (Windows®)	79
Печать с компьютера (Mac)	84
Печать фотографий (Mac)	85
Печать документа (Mac)	86

Автоматическая печать на обеих сторонах бумаги (автоматическая двусторонняя печать) (Mac)	87
Печать на обеих сторонах бумаги вручную (двусторонняя печать вручную) (Mac)	88
Печать более одной страницы на одном листе бумаги ("N на 1") (Mac)	90
Печать цветного документа с использованием оттенков серого (Mac)	91
Предотвращение смазывания изображений и замятий бумаги (Mac).....	92
Настройка параметров печати (Mac)	94
Сканирование	100
Сканирование с помощью кнопки сканирования на устройстве Brother.....	101
Сканирование фотографий и графики.....	102
Сохранение данных сканирования в папку в виде PDF-файла	104
Сохранение сканированных данных на флэш-накопителе USB.....	106
Сканирование в редактируемый текстовый файл с помощью системы оптического распознавания текста (OCR)	108
Сканирование во вложение электронной почты	110
Веб-службы для сканирования в сети (Windows® 7, Windows® 8 и Windows® 10).....	113
Изменение параметров кнопки "Сканирование" через ControlCenter4 (Windows®)	118
Изменение параметров кнопки сканирования из приложения Brother iPrint&Scan (Mac).....	122
Сканирование с компьютера (для Windows®).....	123
Сканирование с помощью ControlCenter4 в стандартном режиме (Windows®).....	124
Сканирование с помощью ControlCenter4 в расширенном режиме (Windows®)	139
Сканирование с помощью Nuance™ PaperPort™ 14SE или других приложений Windows®	155
Сканирование с помощью приложения «Факсы и сканирование Windows®»	160
Установка приложений BookScan Enhancer и Whiteboard Enhancer (Windows®)	164
Сканирование с компьютера (для Mac).....	165
Сканирование с помощью приложения Brother iPrint&Scan (Mac)	166
Сканирование с помощью TWAIN-совместимых приложений (Mac).....	167
Копирование	171
Копирование документа.....	172
Увеличение или уменьшение скопированных изображений.....	173
Сортировка копий.....	175
Создание копий макета страницы («N на 1» или «Плакат»).....	176
Копирование на обеих сторонах бумаги (двустороннее копирование).....	179
Копирование удостоверения личности.....	181
Параметры копирования.....	183
Факс	186
Отправка факса.....	187
Отправка факса с устройства Brother	188
Отправка факсов вручную	190
Отправка факсов в конце разговора	191
Отправка одного факса нескольким получателям (рассылка).....	192
Отправка факсов в режиме реального времени	195
Изменение параметра автоматического повторного набора номера для отправки факса	196
Отмена отправки факса	197
Проверка и отмена отправки отложенных факсов.....	198
Параметры факса	199

Прием факса.....	200
Настройки режима приема.....	201
Уменьшение размера страницы для входящих факсов завышенного размера.....	207
Установка печати штампа для принятых факсов.....	208
Прием факсов в конце телефонного разговора.....	209
Параметры приема факсов в память.....	210
Голосовые операции и номера факсов.....	213
Голосовые операции.....	214
Сохранение номеров факсов.....	216
Настройка групп для рассылки.....	220
Услуги, предоставляемые телефонной компанией, и внешние устройства.....	224
Установка типа телефонной линии.....	225
Протокол передачи голоса через Интернет (помехи VoIP/телефонной линии).....	227
Внешний автоответчик.....	228
Внешние и параллельные телефоны.....	232
Отчеты о факсах.....	237
Установка стиля отчета контроля передачи.....	238
Установка промежутка времени для журнала факсов.....	239
PC-FAX.....	240
Программа PC-FAX для Windows®.....	241
PC-FAX для Mac.....	267
Фотоцентр.....	270
Прямая печать фотографий с флэш-накопителя USB.....	271
Совместимые флэш-накопители USB.....	272
Важная информация о печати фотографий.....	273
Печать фотографий с флэш-накопителя USB на устройстве Brother.....	274
Печать фотографий из ControlCenter4 (Windows®).....	282
Редактирование фотографий с помощью ControlCenter4 (Windows®).....	284
Сеть.....	286
Основные поддерживаемые сетевые функции.....	287
Программное обеспечение и утилиты управления сетью.....	288
Программное обеспечение и утилиты для управления сетью.....	289
Дополнительные способы настройки устройства Brother для работы в беспроводной сети.....	290
Перед настройкой устройства Brother для работы в беспроводной сети.....	291
Настройка устройства для работы в беспроводной сети одним нажатием с помощью Wi-Fi Protected Setup™ (WPS).....	292
Настройка устройства для работы в беспроводной сети по технологии Wi-Fi Protected Setup™ (WPS) с помощью PIN-кода.....	294
Настройка устройства для работы в беспроводной сети, если имя SSID не рассылается.....	297
Использование Wi-Fi Direct®.....	300
Дополнительные сетевые функции.....	314
Печать отчета о конфигурации сети.....	315
Техническая информация для опытных пользователей.....	316
Сброс параметров сети на заводские значения по умолчанию.....	317
Печать отчета WLAN.....	318
Безопасность.....	321
Блокировка настроек устройства.....	322

Использование функции блокировки отправки	323
Использование мобильных устройств и веб-сервисов	327
Утилита Brother Web Connect	328
Обзор Brother Web Connect.....	329
Интернет-сервисы, используемые с Brother Web Connect	330
Условия использования функции Brother Web Connect.....	332
Настройка Brother Web Connect	335
Сканирование и передача документов с помощью Brother Web Connect.....	342
Google Cloud Print.....	343
Обзор Google Cloud Print.....	344
Перед использованием Google Cloud Print.....	345
Печать из Google Chrome™ или Chrome OS™	350
Печать из Google Drive™ для мобильных устройств	351
Печать из почтового сервиса Gmail™ для мобильных устройств	352
AirPrint	353
Обзор AirPrint	354
Перед использованием AirPrint (macOS).....	355
Печать с помощью AirPrint	356
Сканирование с помощью AirPrint (macOS)	359
Отправка факса с помощью AirPrint (macOS)	360
Мобильная печать для Windows®	361
Служба печати Mopria®	362
Приложение Brother iPrint&Scan для мобильных устройств	363
ControlCenter	364
ControlCenter4 (Windows®).....	365
Изменение режима работы в приложении ControlCenter4 (Windows®)	366
Сканирование с помощью ControlCenter4 в стандартном режиме (Windows®).....	368
Сканирование с помощью ControlCenter4 в расширенном режиме (Windows®)	369
Настройка устройства Brother с помощью ControlCenter4 (Windows®)	370
Создание настраиваемой вкладки с помощью расширенного режима ControlCenter4 (Windows®)	372
Приложение Brother iPrint&Scan для Windows® и Mac.....	374
Обзор приложения Brother iPrint&Scan.....	375
Устранение неисправностей	376
Сообщения об ошибках и необходимости обслуживания	377
Перевод на другое устройство факсов или журнала отправки и получения факсов.....	391
Сообщения об ошибках при использовании функции Brother Web Connect	395
Замятие документов	398
Замятие документа в верхней части блока АПД.....	399
Замятие документа внутри блока АПД	400
Удалите обрывки бумаги из АПД	401
Замятие в принтере или замятие бумаги	402
Замятие бумаги в устройстве (замятие бумаги).....	403
Замятие бумаги внутри и в передней части устройства (замятие А внутри/спереди).....	408
Замятие бумаги в передней части устройства (замятие В спереди).....	413
Замятие бумаги в задней части устройства (замятие С сзади).....	416





Замятие бумаги в обходном лотке (замятие D в ОЛ)	418
Замятие бумаги внутри устройства и в обходном лотке (замятие E внутри/ОЛ)	421
Если в устройстве возникли неполадки.....	426
Проблемы при обращении с бумагой и выполнении печати.....	427
Проблемы с телефонным и факсимильным аппаратами.....	434
Другие проблемы	441
Неисправности, связанные с сетью	443
Проблемы при работе с Google Cloud Print.....	454
Неполадки AirPrint	455
Проверка информации об устройстве	456
Сброс настроек устройства Brother	457
Обзор функций сброса	458
Регулярное техническое обслуживание	459
Заправка контейнеров с чернилами	460
Очистка устройства Brother	464
Очистка сканера	465
Очистка печатающей головки в устройстве Brother.....	467
Очистка печатающей головки с помощью компьютера (Windows®).....	469
Очистка печатающей головки с помощью компьютера (Mac).....	471
Очистите ЖК-дисплей устройства.....	472
Чистка устройства снаружи	473
Очистка бумагоопорной пластины устройства.....	475
Очистка роликов подачи бумаги.....	476
Очистка опорной панели.....	478
Очистка роликов захвата бумаги.....	479
Проверка устройства Brother.....	480
Проверка качества печати	481
Проверка выравнивания печатающей головки с устройства Brother	485
Отслеживание состояния устройства с компьютера (Windows®)	487
Отслеживание состояния устройства с компьютера (Mac).....	491
Коррекция подачи бумаги для удаления вертикальных линий.....	492
Измените параметры настройки печати при наличии проблем с печатью.....	493
Упаковка и транспортировка устройства Brother	495
Настройка устройства	497
Изменение настроек устройства с помощью панели управления.....	498
При отключении электропитания (сохранение в памяти)	499
Общие параметры	500
Печать отчетов.....	512
Таблицы настроек и функций	515
Изменение настроек устройства с помощью компьютера	530
Изменение параметров устройства с помощью программы удаленной настройки.....	531
Приложение	544
Технические характеристики	545
Ввод текста на устройстве Brother	553
Контактная информация Brother	555

Перед использованием устройства Brother

- [Условные обозначения](#)
- [Товарные знаки](#)
- [Важное примечание](#)

Условные обозначения

В настоящем руководстве используются следующие символы и условные обозначения:

 ПРЕДУПРЕЖДЕНИЕ	Знак ПРЕДУПРЕЖДЕНИЕ указывает на потенциально опасную ситуацию, которая, если ее не предотвратить, может привести к смертельному исходу или получению тяжелых травм.
 ОСТОРОЖНО	Знаком ОСТОРОЖНО отмечены инструкции, несоблюдение которых создает опасную ситуацию, которая может привести к получению легких и средних травм.
ВАЖНАЯ ИНФОРМАЦИЯ	Знаком ВАЖНАЯ ИНФОРМАЦИЯ отмечены инструкции, несоблюдение которых создает потенциально опасную ситуацию, которая может привести к повреждению имущества или потере функциональности изделия.
ПРИМЕЧАНИЕ	В примечаниях указываются эксплуатационные условия, условия для установки или особые условия использования.
	Этим символом обозначены рекомендации, которые содержат полезные подсказки и дополнительные сведения.
	Таким символом обозначены предупреждения об опасности поражения электрическим током.
Полужирный шрифт	Полужирным шрифтом выделяются названия клавиш на панели управления устройства или кнопок на экране компьютера.
<i>Курсив</i>	Курсивом выделяются важные моменты в тексте или ссылки на другие разделы руководства.
Courier New	Шрифтом Courier New выделяются сообщения, отображаемые на ЖК-дисплее устройства.



Связанная информация

- [Перед использованием устройства Brother](#)

Товарные знаки

Microsoft, Windows, Windows Server, SharePoint, Internet Explorer, Excel, PowerPoint, OneNote и OneDrive являются зарегистрированными товарными знаками или товарными знаками корпорации Microsoft в США и/или других странах.

Apple, App Store, Mac, Safari, iPad, iPhone, iPod touch и macOS являются товарными знаками компании Apple Inc., зарегистрированными в США и других странах.

AirPrint и логотип AirPrint являются товарными знаками компании Apple Inc., зарегистрированными в США и других странах.

Nuance и PaperPort являются товарными знаками или зарегистрированными товарными знаками компании Nuance Communications, Inc. или ее дочерних компаний в США и/или других странах.

Wi-Fi®, Wi-Fi Alliance® и Wi-Fi Direct® являются зарегистрированными товарными знаками организации Wi-Fi Alliance®.

WPA™, WPA2™, Wi-Fi Protected Setup™ и логотип Wi-Fi Protected Setup™ являются товарными знаками организации Wi-Fi Alliance®.

Android, Gmail, Google Cloud Print, Google Drive, Google Play, Google Chrome, Chrome OS и Google являются товарными знаками компании Google, Inc. и используются с ее разрешения.

Mozilla и Firefox являются зарегистрированными товарными знаками компании Mozilla Foundation.

Словесный знак и логотипы Bluetooth® являются зарегистрированными товарными знаками, принадлежащими компании Bluetooth SIG, Inc., и используются компанией Brother Industries, Ltd. и дочерними компаниями по лицензии. Прочие товарные знаки и товарные наименования принадлежат соответствующим владельцам.

Intel является товарным знаком корпорации Intel в США и/или других странах.

Evernote и логотип Evernote с изображением слона являются товарными знаками корпорации Evernote и используются по лицензии.

Mopria® и логотип Mopria являются зарегистрированными товарными знаками и знаками обслуживания компании Mopria Alliance, Inc. в США и других странах. Несанкционированное использование строго запрещено.

WordPerfect является товарным знаком или зарегистрированным товарным знаком компании Corel Corporation и/или ее дочерних компаний в Канаде, США и/или других странах.

Все компании, программное обеспечение которых упоминается в данном руководстве, предоставляют доступ к своим продуктам на условиях соответствующих лицензионных соглашений.

Любые торговые марки или названия товаров компаний, присутствующие на продукции Brother, в связанных с ней документах и любых других материалах, являются товарными знаками или зарегистрированными товарными знаками соответствующих компаний.



Связанная информация

- [Перед использованием устройства Brother](#)

Важное примечание

- Не используйте данный продукт в других регионах. В противном случае можно нарушить местные требования в отношении беспроводной связи и энергопотребления.
- Windows® 10 в этом документе используется для обозначения Windows® 10 Домашняя, Windows® 10 Pro, Windows® 10 для образовательных учреждений и Windows® 10 Корпоративная.
- В настоящем документе наименование Windows Server® 2008 относится к операционным системам Windows Server® 2008 и Windows Server® 2008 R2.
- В настоящем руководстве используются сообщения ЖК-дисплея DCP-T710W/MFC-T910DW, если не указано иное.
- В настоящем руководстве используются виды экрана DCP-T710W/MFC-T910DW, если не указано иное.
- Экраны в этом руководстве пользователя приведены только для иллюстрации и могут отличаться от фактических экранов.
- Если не указано иное, снимки экрана в этом руководстве относятся к Windows® 7 и macOS 10.12.x. Вид экрана на используемом компьютере зависит от операционной системы и может отличаться от приведенного здесь.
- Содержание данного руководства и технические характеристики изделия могут быть изменены без предварительного уведомления.
- В настоящем руководстве рассматриваются как модели MFC, так и модели DCP. Текст XXX-XXXX следует читать как MFC/DCP-XXXX (где XXXX — название модели).



Связанная информация

- [Перед использованием устройства Brother](#)

Общие сведения об устройстве Brother

- [Перед использованием устройства](#)
- [Обзор панели управления](#)
- [Обзор ЖК-дисплея](#)
- [Доступ к службе Brother Utilities \(Windows®\)](#)

Перед использованием устройства

Перед выполнением любой операции печати проверьте следующее.

- Убедитесь в том, что программное обеспечение и драйверы Brother установлены.
- Для пользователей USB или сетевого кабеля: проверьте физическую безопасность интерфейсного кабеля.

Выбор правильного типа бумаги

Чтобы обеспечить высокое качество печати, важно правильно выбрать тип бумаги. Перед покупкой бумаги обязательно прочитайте информацию о ее допустимых типах. Не забывайте проверять область печати с учетом параметров, установленных в драйвере принтера.

Одновременная печать, сканирование и отправка/прием факса

Устройство может выполнять печать с компьютера одновременно с отправкой или приемом факса в память либо сканированием документа на компьютер. Во время печати с компьютера отправка факса не прекращается. Однако когда устройство выполняет копирование или принимает факс на бумажный носитель, печать с компьютера приостанавливается и возобновляется после завершения копирования или приема факса.



В моделях DCP функция факса не поддерживается.

Брандмауэр (Windows®)

Если на компьютере, защищенном брандмауэром, недоступна функция печати по сети, сканирования по сети или PC-FAX, может потребоваться настройка брандмауэра. Если вы используете брандмауэр Windows® и установили драйверы, следуя указаниям в программе установки, нужные параметры брандмауэра уже заданы. Если используется другой персональный брандмауэр, см. инструкции в руководстве пользователя соответствующего программного обеспечения или обратитесь к его производителю.



Связанная информация

- [Общие сведения об устройстве Brother](#)

Обзор панели управления

MFC-T910DW

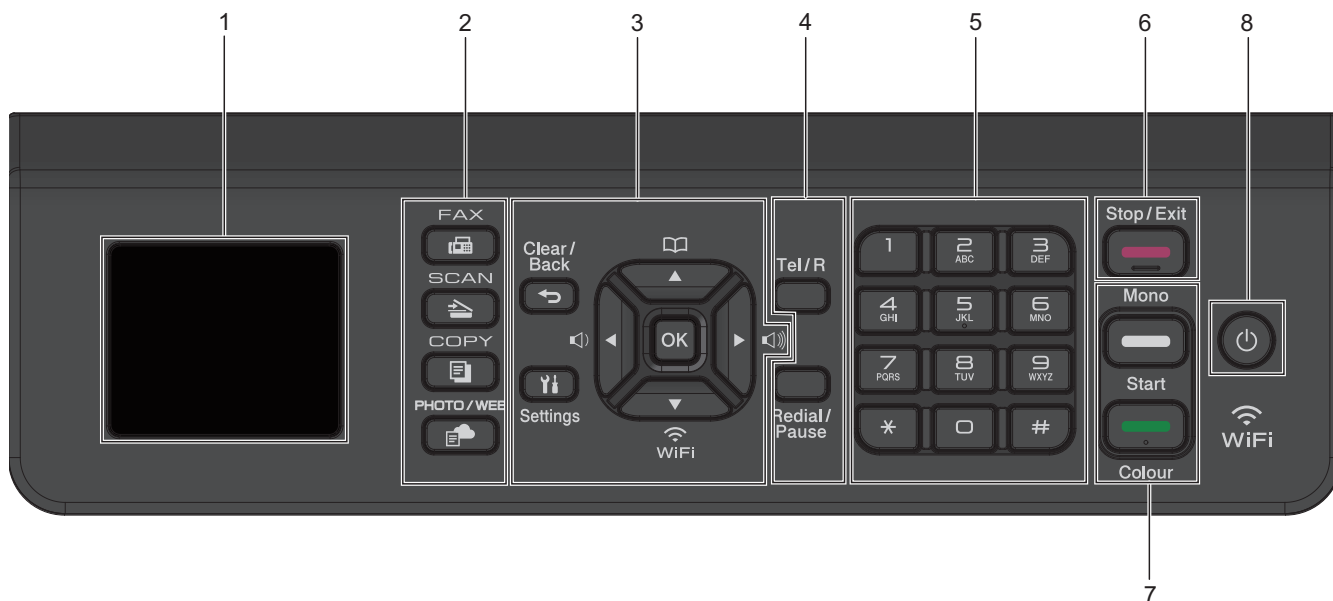

1. 44,9 мм Жидкокристаллический дисплей (ЖК-дисплей)

Отображает сообщения, облегчающие настройку и использование устройства.

2. Кнопки режимов



ФАКС

Нажмите, чтобы перевести устройство в режим факса.



СКАНИРОВАНИЕ

Нажмите, чтобы перевести устройство в режим сканирования.



КОПИРОВАНИЕ

Нажмите, чтобы перевести устройство в режим копирования.



ФОТО/ВЕБ-СЕРВИСЫ

Нажмите, чтобы перевести устройство в режим фотографии/подключения к Интернету.

3. Кнопки настройки



Очистить / Назад

Нажмите для возврата к предыдущему уровню меню.



Настройки

Нажмите, чтобы получить доступ к главному меню.

ОК

Нажмите для выбора настройки.



Нажмите для настройки громкости звонка устройства в режиме простоя.



- Нажмите для сохранения быстрого набора и группы номеров в памяти устройства.
- Нажмите для поиска и набора номеров, сохраненных в памяти устройства.



Нажмите для настройки беспроводного подключения устройства в режиме простоя.



Прокрутка меню и параметров.



- Нажмите для перемещения курсора влево или вправо на ЖК-дисплее.
- Нажмите для подтверждения или отмены процедуры во время ее выполнения.

4. Кнопки телефона

Телефон/Перевод

Если вы подняли трубку внешнего телефона во время звонка «Факс/телефон» (двойного псевдозвонка), пока устройство находилось в режиме «Факс/телефон», нажмите **Телефон/Перевод**, чтобы начать разговор.

При подключении к офисной АТС нажмите для выхода на внешнюю линию или для перевода вызова на другой параллельный телефон.

Повтор/Пауза

- Нажмите для повторного набора последнего набранного номера.
- Нажмите, чтобы выбрать и повторно набрать номера в журнале исходящих вызовов или в журнале определителя номера.
- Нажмите для вставки паузы при наборе номеров.

5. Цифровая клавиатура

- Используется для набора номеров телефонов и факсов.
- Используется в качестве клавиатуры для ввода текста и символов.

6. **Стоп/Выход**

- Нажмите, чтобы остановить выполнение операции.
- Нажмите, чтобы выйти из меню.

7. Кнопки запуска



Ч/б Старт

- Нажмите для запуска отправки факсов в черно-белом режиме.
- Нажмите для запуска копирования в черно-белом режиме.
- Нажмите для запуска сканирования документов (в цветном или черно-белом режиме в зависимости от настройки сканирования).





Цвет Старт

- Нажмите для запуска копирования в цветном режиме.
- Нажмите для запуска сканирования документов (в цветном или черно-белом режиме в зависимости от настройки сканирования).

8. Включение/выключение питания

Чтобы включить устройство, нажмите .

Нажмите и удерживайте кнопку , чтобы выключить устройство. На ЖК-дисплее появится сообщение [Выключение], которое будет отображаться в течение нескольких секунд перед автоматическим выключением устройства. Если подключен внешний телефон или автоответчик, он всегда остается доступным.

Если устройство выключено нажатием , оно будет периодически очищать печатающую головку для поддержания высокого качества печати. Для продления срока службы печатающей головки, оптимизации расхода чернил и поддержания высокого качества печати устройство должно быть постоянно подключено к источнику питания.

DCP-T310/DCP-T510W/DCP-T710W

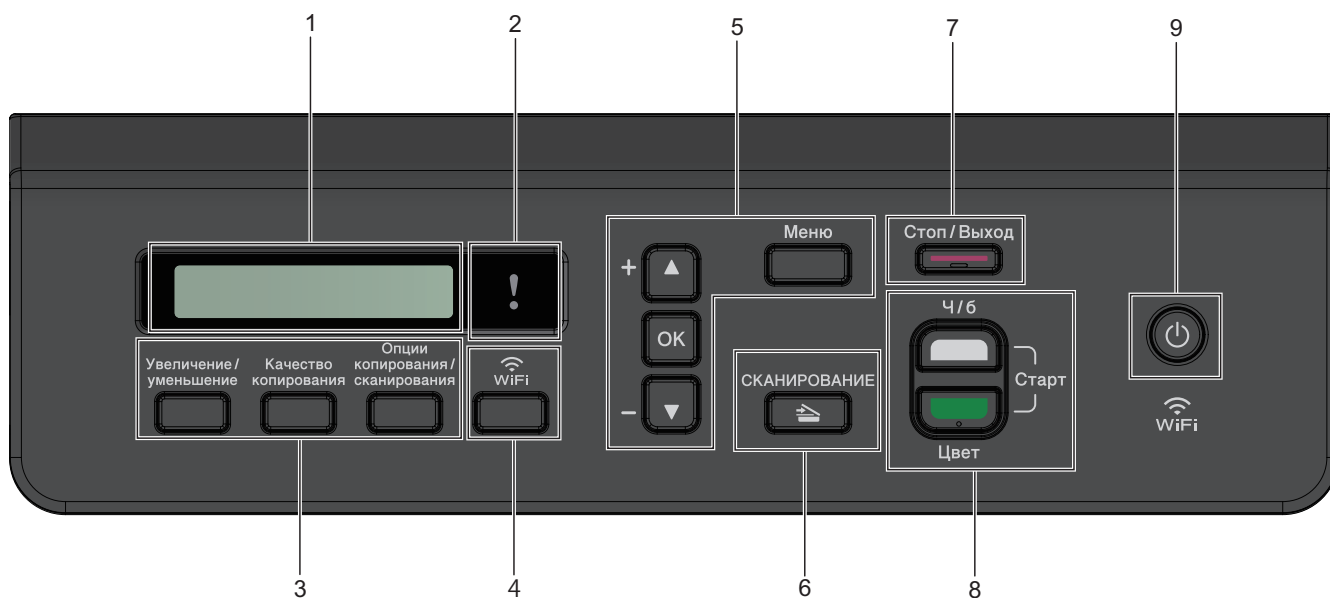

1. Жидкокристаллический дисплей (ЖК-дисплей)

Отображает сообщения, облегчающие настройку и использование устройства.

2. Предупреждающий светодиод

Мигает оранжевым цветом, когда на ЖК-дисплее отображается сообщение об ошибке или важное сообщение о состоянии устройства.

3. Кнопки копирования (DCP-T310)

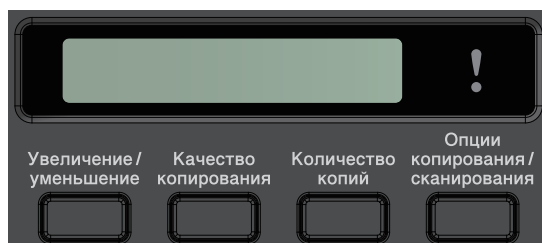

(DCP-T510W/DCP-T710W)

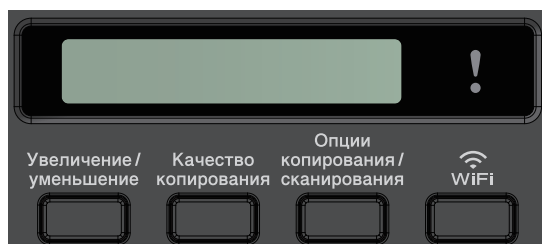

- **Увеличение/уменьшение**

Нажмите, чтобы увеличить или уменьшить размер копий.

- **Качество копирования**

Нажмите для временного изменения качества копий.

- **Количество копий (DCP-T310)**

Нажмите, чтобы сделать несколько копий.

- **Опции копирования/сканирования**

Нажмите, чтобы открыть временные параметры сканирования или копирования.

4. **WiFi (DCP-T510W/DCP-T710W)**

Нажмите для настройки беспроводного подключения устройства в режиме простоя.

5. **Кнопки меню**

Меню

Нажмите, чтобы получить доступ к главному меню.

▲ или ▼

Прокрутка меню и параметров.

OK

Нажмите для выбора настройки.

6. **СКАНИРОВАНИЕ**

Нажмите, чтобы перевести устройство в режим сканирования.

7. **Стоп/Выход**

- Нажмите, чтобы остановить выполнение операции.
- Нажмите, чтобы выйти из меню.

8. **Кнопки запуска**

Ч/Б Старт

- Нажмите для запуска копирования в черно-белом режиме.
- Нажмите для запуска сканирования документов (в цветном или черно-белом режиме в зависимости от настройки сканирования).

Цвет Старт

- Нажмите для запуска копирования в цветном режиме.
- Нажмите для запуска сканирования документов (в цветном или черно-белом режиме в зависимости от настройки сканирования).

9. **Включение/выключение питания**

Чтобы включить устройство, нажмите .

Нажмите и удерживайте кнопку , чтобы выключить устройство. На ЖК-дисплее появится сообщение [Выключение], которое будет отображаться в течение нескольких секунд перед автоматическим выключением устройства.

Если устройство выключено нажатием , оно будет периодически очищать печатающую головку для поддержания высокого качества печати. Для продления срока службы печатающей головки, оптимизации расхода чернил и поддержания высокого качества печати устройство должно быть постоянно подключено к источнику питания.



Связанная информация

- [Общие сведения об устройстве Brother](#)

Обзор ЖК-дисплея

Связанные модели: MFC-T910DW

На этом экране отображается состояние устройства в режиме простоя. Отображение этого экрана означает, что устройство готово к получению следующей команды.

Начальный экран

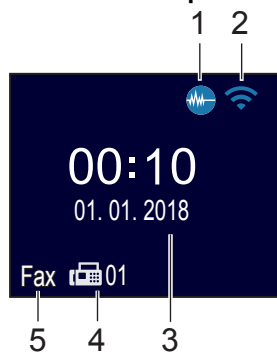

1. Тихий режим

Этот значок отображается, если для параметра [Тихий режим] установлено значение [Вкл.].

Настройка тихого режима позволяет уменьшить шумы, возникающие при печати. Если тихий режим включен, печать замедляется.

2. Состояние беспроводного подключения

Каждый значок в следующей таблице обозначает состояние подключения к беспроводной сети.

	Устройство подключено к беспроводной сети. Индикатор с тремя уровнями на начальном экране отображает текущий уровень сигнала беспроводной сети.
	Не удается обнаружить беспроводную точку доступа.
	Беспроводное подключение отключено.

3. Дата и время

Отображение даты и времени, установленных на устройстве.

4. Факсы в памяти

Отображает число принятых факсов в памяти устройства.

5. Режим приема

Отображение текущего режима приема.

- [Факс] (только факс)
- [Ф/Т] (факс/телефон)
- [А/О] (внешний автоответчик)
- [Рчн] (ручной режим)



Связанная информация

- [Общие сведения об устройстве Brother](#)

Доступ к службе Brother Utilities (Windows®)

Brother Utilities — это программа запуска приложений, предоставляющая удобный доступ ко всем приложениям Brother, установленным на компьютере.

1. Выполните одно из следующих действий:

- Windows® 7

Щелкните  (**Пуск**) > **Все программы** > **Brother** > **Brother Utilities**.

- Windows® 8

Нажмите кнопку  (**Brother Utilities**) на экране **Пуск** или на рабочем столе.

- Windows® 8.1

Переместите курсор в левый нижний угол экрана **Пуск** и нажмите  (если используется сенсорное устройство, проведите пальцем снизу вверх по экрану **Пуск**, чтобы отобразить окно **Приложения**).

После отображения экрана **Приложения** коснитесь или щелкните  (**Brother Utilities**).

- Windows® 10

Нажмите  > **Brother** > **Brother Utilities**.

2. Выберите свое устройство.

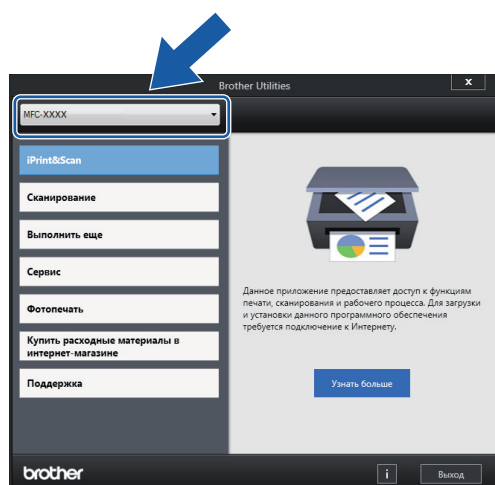





3. Выберите необходимое действие.

Связанная информация

- [Общие сведения об устройстве Brother](#)
- [Удаление программного обеспечения и драйверов Brother \(Windows®\)](#)

Удаление программного обеспечения и драйверов Brother (Windows®)

1. Выполните одно из следующих действий:
 - Windows® 7
Щелкните  (Пуск) > Все программы > Brother > Brother Utilities.
 - Windows® 8
Нажмите кнопку  (Brother Utilities) на экране Пуск или на рабочем столе.
 - Windows® 8.1
Переместите курсор в левый нижний угол экрана Пуск и нажмите  (если используется сенсорное устройство, проведите пальцем снизу вверх по экрану Пуск, чтобы отобразить окно Приложения).
После отображения экрана Приложения коснитесь или щелкните  (Brother Utilities).
 - Windows® 10
Нажмите  > Brother > Brother Utilities.
2. Выберите из раскрывающегося списка необходимую модель (если она еще не выбрана).
3. Выберите **Сервис** на левой панели навигации.
 - Если значок **Уведомление об обновлении программного обеспечения** отображается, выберите его и нажмите **Проверить сейчас** > **Проверка наличия обновлений программного обеспечения** > **Обновить**. Следуйте инструкциям на экране.
 - Если значок **Уведомление об обновлении программного обеспечения** не отображается, перейдите к следующему шагу.
4. Нажмите **Удалить** в разделе **Сервис** программы **Brother Utilities**.
Чтобы удалить программное обеспечение и драйверы, следуйте инструкциям в диалоговом окне.

Связанная информация

- [Доступ к службе Brother Utilities \(Windows®\)](#)

Работа с бумагой

- [Загрузка бумаги](#)
- [Загрузка документов](#)

Загрузка бумаги

- [Загрузка бумаги в лоток](#)
- [Загрузка бумаги в слот ручной подачи](#)
- [Загрузка бумаги в обходной лоток](#)
- [Непечатная зона](#)
- [Настройка параметров бумаги](#)
- [Допустимые типы бумаги и другие носители](#)
- [Сообщения об ошибках и необходимости обслуживания](#)
- [Проблемы при обращении с бумагой и выполнении печати](#)

Загрузка бумаги в лоток

- [Загрузка листовой бумаги или бумаги Фото 2L в лоток](#)
- [Загрузка фотобумаги в лоток](#)
- [Загрузка конвертов в лоток](#)

Загрузка листовой бумаги или бумаги Фото 2L в лоток

- Если для параметра [Проверьте бумагу] установлено значение [Вкл.], то когда лоток выдвигается из устройства, на ЖК-дисплее отображается запрос на изменение типа и формата бумаги. При необходимости измените формат и тип бумаги, следуя инструкциям на ЖК-дисплее.
- Загружайте в лоток бумагу одного формата и типа за раз.
- Если в лоток загружается бумага другого формата, необходимо изменить настройку формата бумаги на устройстве или настройку формата бумаги на компьютере.
Это позволяет устройству автоматически подавать бумагу из соответствующего лотка, если в устройстве или в драйвере принтера установлен автоматический выбор лотка. (MFC-T910DW)

1. Если откидная панель для бумаги (1) раскрыта, закройте ее, а затем задвиньте опорную панель (2).

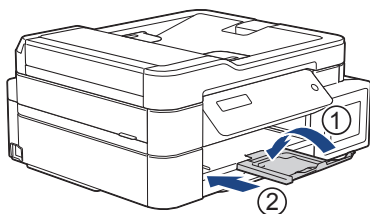

2. Полностью выдвиньте лоток для бумаги из устройства.

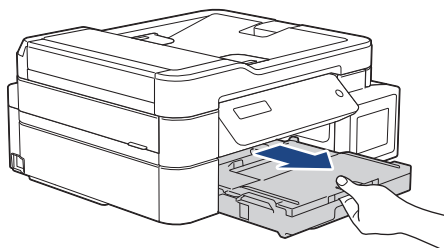

3. Откройте крышку выходного лотка (1).

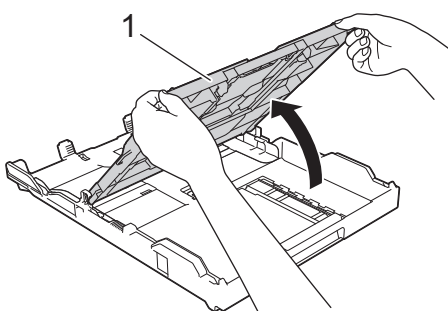

4. Осторожно нажмите и сдвиньте направляющие ширины бумаги (1) и направляющую длины бумаги (2) в соответствии с форматом бумаги.

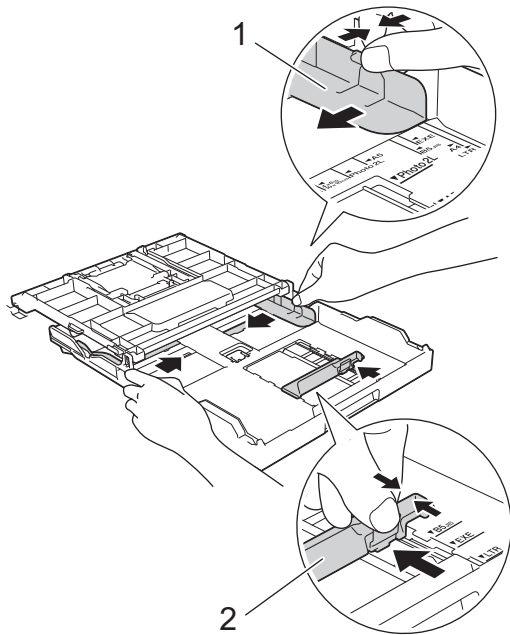

5. Хорошо "распушите" пачку бумаги во избежание замятия и сбоев подачи.

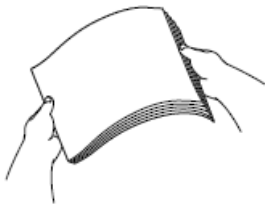

Обязательно убедитесь, что бумага не скручена и не смята.

6. Осторожно загрузите бумагу в лоток для бумаги стороной для печати **вниз**.

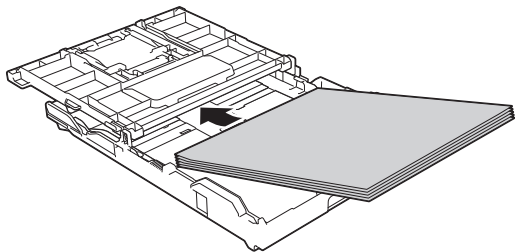

Убедитесь, что бумага ровно лежит в лотке, а направляющая длины бумаги (1) касается краев бумаги.

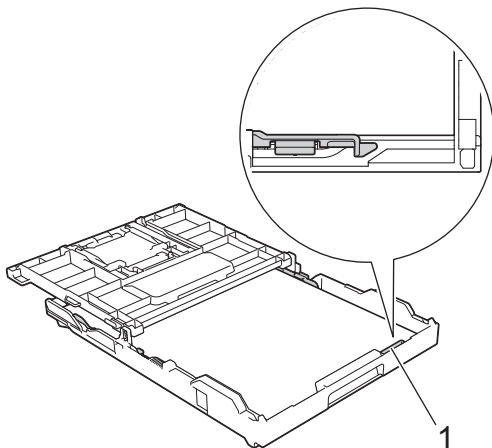

ВАЖНАЯ ИНФОРМАЦИЯ

- Не проталкивайте бумагу слишком далеко, поскольку она может приподняться в задней части лотка и вызвать проблемы при подаче.
- При загрузке более 20 листов бумаги Фото 2L (13 x 18 см) может произойти замятие бумаги.



Чтобы добавить бумагу, прежде чем она закончится в лотке, удалите бумагу из лотка и объедините ее с добавляемой бумагой. Во избежание подачи нескольких листов одновременно обязательно "распушите" стопку бумаги.

7. Осторожно отрегулируйте направляющие ширины бумаги (1) в соответствии с форматом бумаги. Убедитесь, что направляющие ширины бумаги касаются краев бумаги.

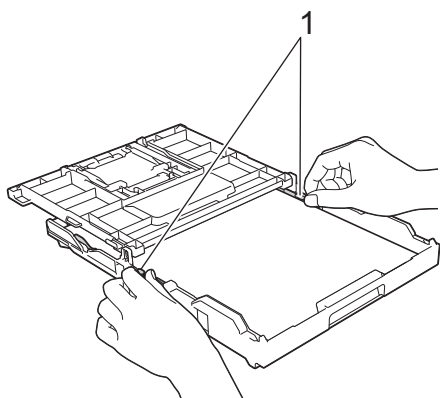

8. Закройте крышку выходного лотка.

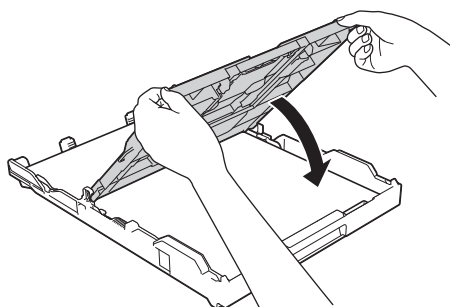

9. Медленно задвиньте лоток для бумаги в аппарат.

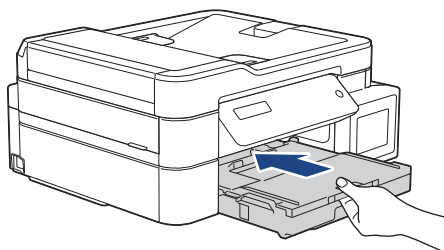

10. Выдвиньте опорную панель (1) до защелкивания на месте, а затем раскройте откидную панель для бумаги (2).

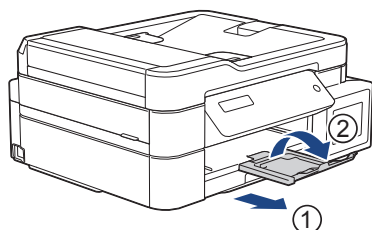



Связанная информация

- Загрузка бумаги в лоток
- Изменение параметра проверки формата бумаги
- Выбор правильного печатного носителя
- Изменение формата и типа бумаги

Загрузка фотобумаги в лоток

- Если для параметра [Проверьте бумагу] установлено значение [Вкл.], то когда лоток выдвигается из устройства, на ЖК-дисплее отображается запрос на изменение типа и формата бумаги. При необходимости измените формат и тип бумаги, следуя инструкциям на ЖК-дисплее.
- Загружайте в лоток бумагу одного формата и типа за раз.
- Если в лоток загружается бумага другого формата, необходимо изменить настройку формата бумаги на устройстве или настройку формата бумаги на компьютере.
Это позволяет устройству автоматически подавать бумагу из соответствующего лотка, если в устройстве или в драйвере принтера установлен автоматический выбор лотка. (MFC-T910DW)

1. Если откидная панель для бумаги (1) раскрыта, закройте ее, а затем задвиньте опорную панель (2).

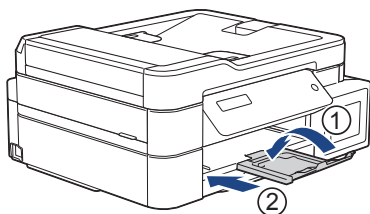

2. Полностью выдвиньте лоток для бумаги из устройства.

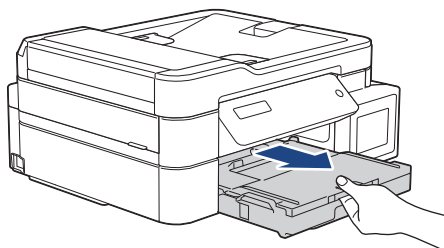

3. Откройте крышку выходного лотка (1).

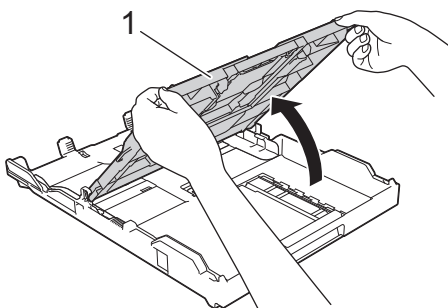

4. Осторожно нажмите и сдвиньте направляющие ширины бумаги (1) в соответствии с форматом бумаги, затем поднимите ограничитель (2).

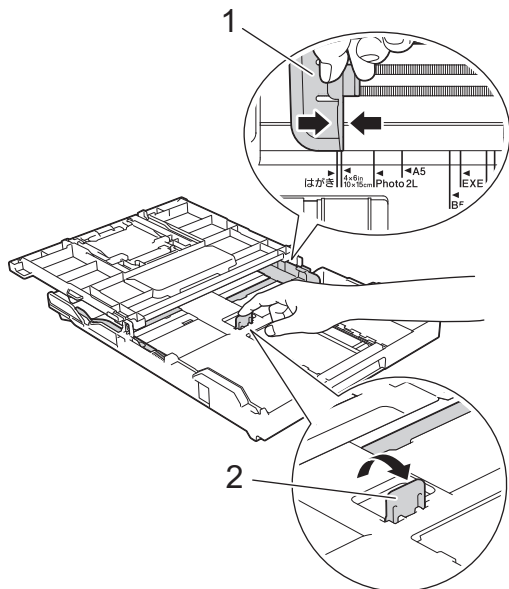

5. Закройте крышку выходного лотка.

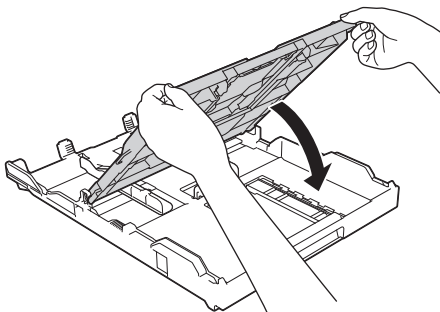

6. Загрузите не более 20 листов фотобумаги стороной для печати **вниз**.
Загрузка в лоток более 20 листов фотобумаги может привести к замятию.

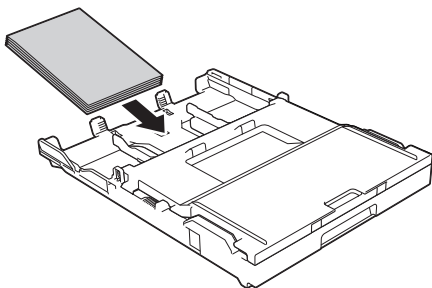

7. Осторожно отрегулируйте направляющие ширины бумаги (1) в соответствии с форматом бумаги. Убедитесь, что направляющие ширины бумаги касаются краев стопки и что бумага лежит в лотке ровно.

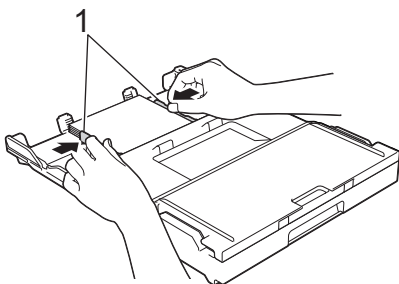

8. Медленно задвиньте лоток для бумаги в аппарат.

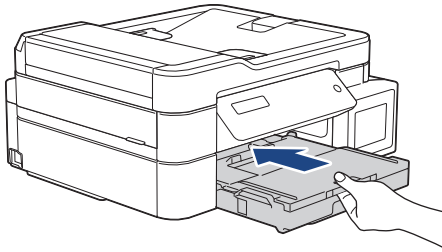

9. Выдвиньте опорную панель (1) до защелкивания на месте, а затем раскройте откидную панель для бумаги (2).

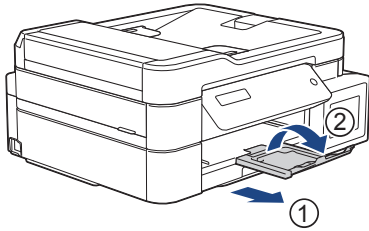

Связанная информация

- Загрузка бумаги в лоток
- Изменение параметра проверки формата бумаги
- Выбор правильного печатного носителя
- Изменение формата и типа бумаги

Загрузка конвертов в лоток

- Если для параметра [Проверьте бумагу] установлено значение [Вкл.], то когда лоток выдвигается из устройства, на ЖК-дисплее отображается запрос на изменение типа и формата бумаги. При необходимости измените формат и тип бумаги, следуя инструкциям на ЖК-дисплее.
- Загружайте в лоток бумагу одного формата и типа за раз.
- Если в лоток загружается бумага другого формата, необходимо изменить настройку формата бумаги на устройстве или настройку формата бумаги на компьютере.
Это позволяет устройству автоматически подавать бумагу из соответствующего лотка, если в устройстве или в драйвере принтера установлен автоматический выбор лотка. (MFC-T910DW)
- Перед загрузкой конвертов в лоток разгладьте углы и края конвертов, чтобы сделать их как можно более плоскими.

➤➤ *Связанная информация: О конвертах*

1. Если откидная панель для бумаги (1) раскрыта, закройте ее, а затем задвиньте опорную панель (2).

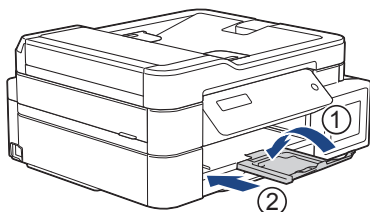

2. Полностью выдвиньте лоток для бумаги из устройства.

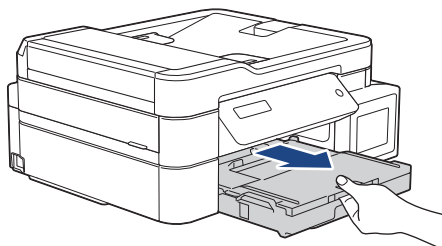

3. Откройте крышку выходного лотка (1).

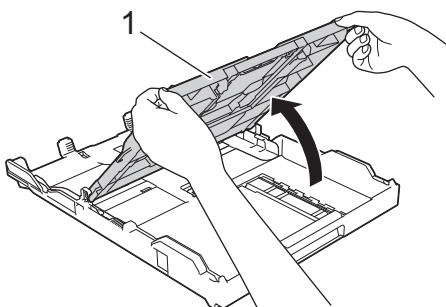

4. Загрузите в лоток для бумаги до 10 конвертов лицевой стороной **вниз**. Загрузка в лоток более 10 конвертов может привести к замятию.

Если клапаны конвертов расположены на длинном крае, загружайте конверты клапаном влево, как показано на рисунке. Осторожно нажмите и сдвиньте направляющие ширины бумаги (1) и направляющую длины бумаги (2) в соответствии с форматом конвертов.

Убедитесь, что конверты лежат в лотке ровно.

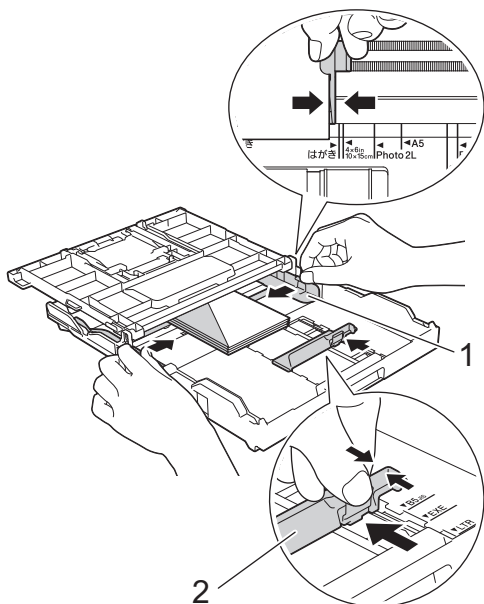

ВАЖНАЯ ИНФОРМАЦИЯ

Если устройство подает из лотка сразу два конверта, загружайте в лоток для бумаги по одному конверту.

5. Закройте крышку выходного лотка.

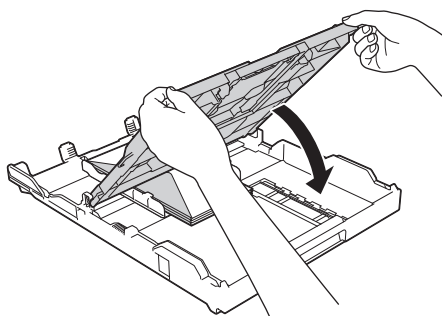

6. Медленно задвиньте лоток для бумаги в аппарат.

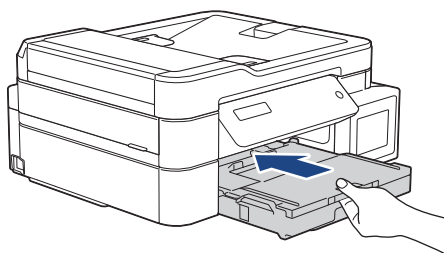

7. Выдвиньте опорную панель (1) до защелкивания на месте, а затем раскройте откидную панель для бумаги (2).

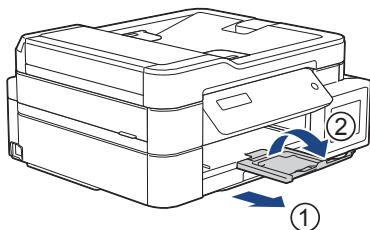

Связанная информация

- [Загрузка бумаги в лоток](#)
- [О конвертах](#)

-
- Изменение параметра проверки формата бумаги
 - Выбор правильного печатного носителя
 - Изменение формата и типа бумаги
-

Загрузка бумаги в слот ручной подачи

Связанные модели: DCP-T310/DCP-T510W/DCP-T710W

Этот слот используется для загрузки специальных печатных носителей по одному листу.



При загрузке бумаги в слот для ручной подачи устройство автоматически включает режим ручной подачи.

1. Откройте крышку слота для ручной подачи.

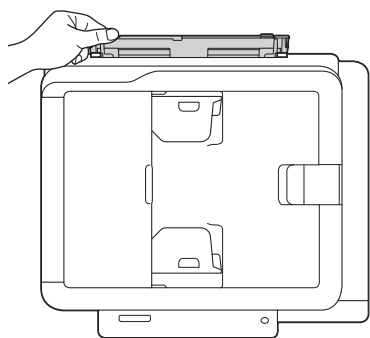
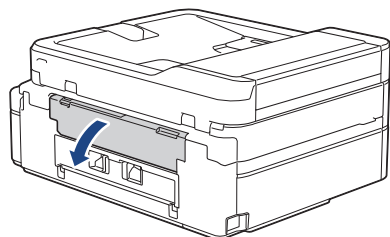

2. Поднимите опорную панель.

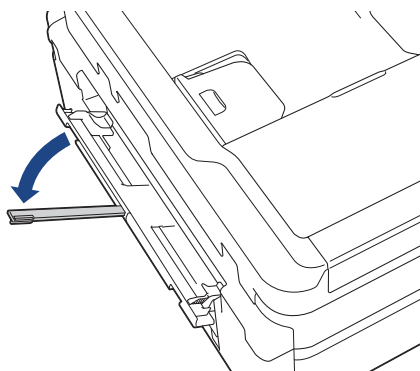

3. Сдвиньте направляющие слота для ручной подачи по ширине используемой бумаги.

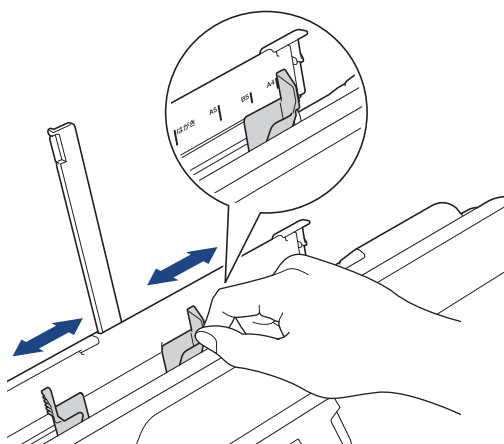

4. Загрузите один лист бумаги в слот для ручной подачи лицевой стороной **вверх**.

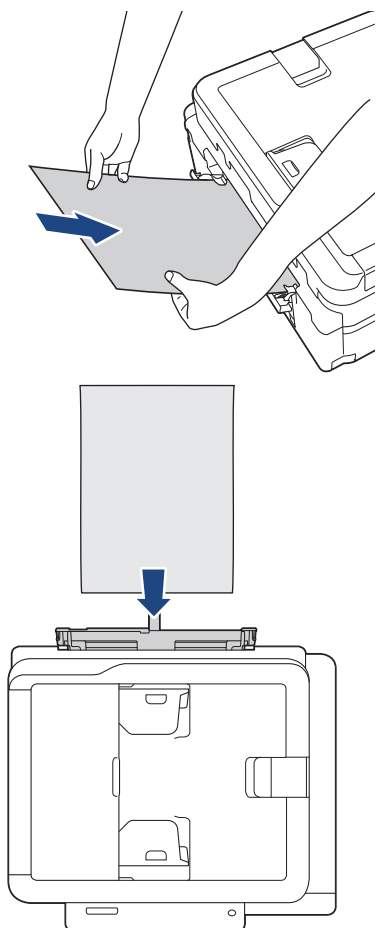

При использовании конвертов загружайте их стороной для печати **вверх** и клапаном влево, как показано на рисунке.

➤ *Связанная информация: О конвертах*

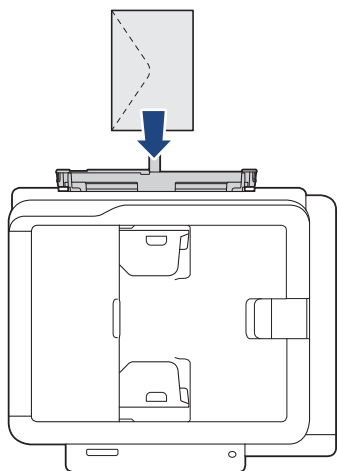

ВАЖНАЯ ИНФОРМАЦИЯ

- НЕ загружайте несколько листов бумаги в слот ручной подачи. Это может привести к замятию бумаги. При печати нескольких страниц не подавайте следующий лист бумаги до тех пор, пока на ЖК-дисплее не отобразится сообщение с предложением подать следующий лист.
- Если печать выполняется из лотка для бумаги, НЕ ЗАГРУЖАЙТЕ бумагу в слот для ручной подачи. Это может привести к замятию бумаги.

5. Обеими руками вставляйте в слот для ручной подачи один лист бумаги до тех пор, пока передний край листа не коснется роликов подачи бумаги. Когда устройство начнет втягивать бумагу, отпустите ее. На ЖК-дисплее отобразится [ГОТОВО].

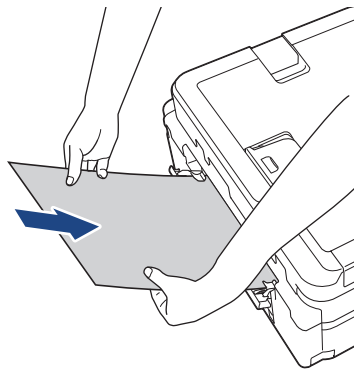

Вставляйте конверт или лист толстой бумаги в слот для ручной подачи до тех пор, пока ролики подачи бумаги не захватят его.

6. Выдвиньте опорную панель (1) до защелкивания на месте, а затем раскройте откидную панель для бумаги (2).

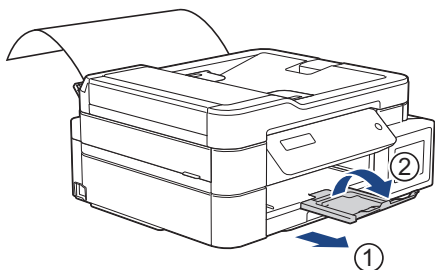

- Если документ не помещается на одном листе бумаги, на устройстве появляется сообщение о необходимости вставить еще один лист. Вставьте следующий лист бумаги в слот для ручной подачи, а затем нажмите [ОК] на панели управления устройства.
- Прежде чем закрывать крышку слота для ручной подачи, убедитесь, что печать завершена.
- Если бумага загружена в слот для ручной подачи, устройство всегда печатает из слота для ручной подачи.
- Устройство выводит бумагу, загруженную в слот для ручной подачи, при печати пробной страницы, факса или отчета.
- Устройство выводит бумагу, загруженную в слот для ручной подачи, во время очистки устройства. Дождитесь завершения очистки устройства, а затем загрузите бумагу в слот для ручной подачи.



Связанная информация

- [Загрузка бумаги](#)
- [О конвертах](#)
- [Выбор правильного печатного носителя](#)
- [Сообщения об ошибках и необходимости обслуживания](#)

Загрузка бумаги в обходной лоток

Связанные модели: MFC-T910DW

Обходной лоток используется для специальных печатных носителей, например фотобумаги или конвертов.

- Если для параметра [Проверьте бумагу] установлено значение [Вкл.], то когда в обходной лоток загружается бумага, на ЖК-дисплее отображается запрос на изменение типа и формата бумаги. При необходимости измените формат и тип бумаги, следуя инструкциям на ЖК-дисплее.
- Загружайте в лоток бумагу одного формата и типа за раз.
- Если в лоток загружается бумага другого формата, необходимо изменить настройку формата бумаги на устройстве или настройку формата бумаги на компьютере.
Это позволяет устройству автоматически подавать бумагу из соответствующего лотка, если в устройстве или в драйвере принтера установлен автоматический выбор лотка.

1. Открывайте обходной лоток двумя руками.

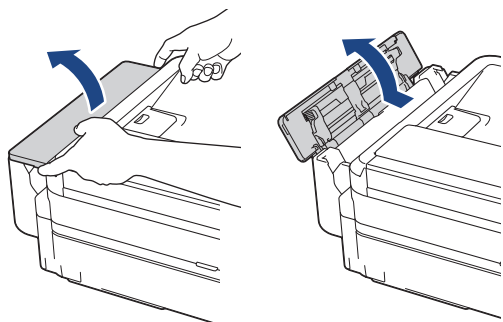

2. Поднимите опорную панель.

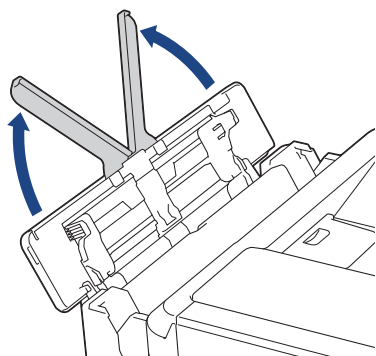

3. Осторожно нажмите и сдвиньте направляющие бумаги обходного лотка по ширине используемой бумаги.

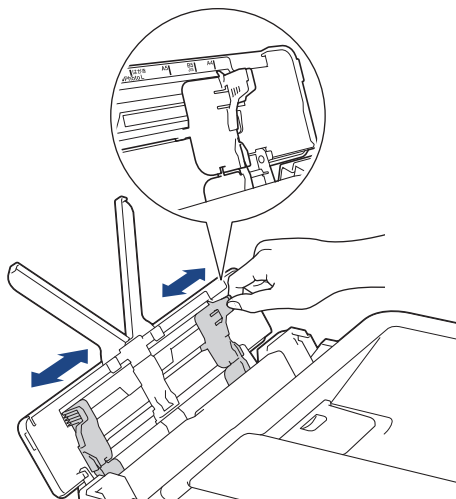

4. Хорошо "распушите" пачку бумаги во избежание замятия и сбоев подачи.

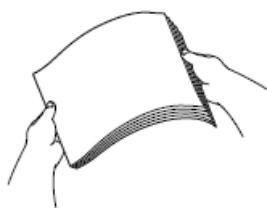

Обязательно убедитесь, что бумага не скручена и не смята.

5. Осторожно загрузите бумагу в обходной лоток лицевой стороной **вверх**.

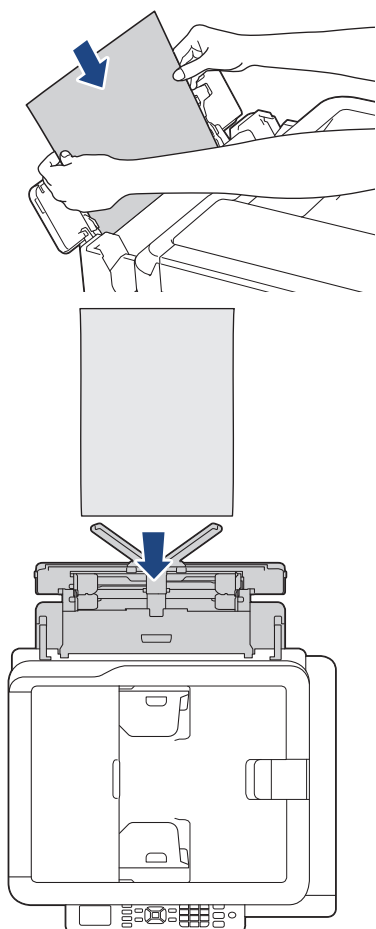



При использовании конвертов загружайте их стороной для печати *вверх* и клапаном влево, как показано на рисунке.

➤➤ *Связанная информация: О конвертах*

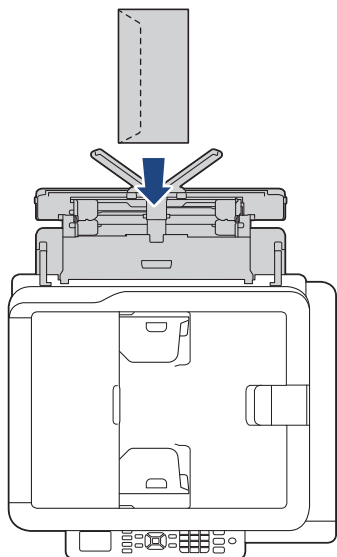

Если при загрузке бумаги в обходной лоток возникают затруднения, нажмите на фиксатор (1) в направлении задней панели устройства, а затем загрузите бумагу.

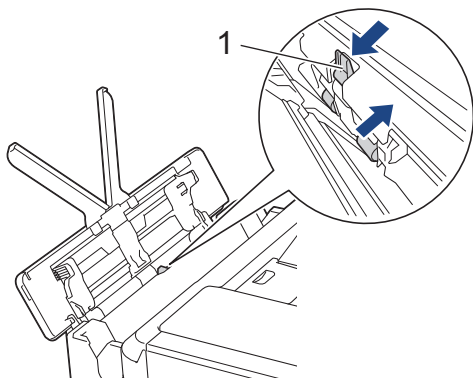

6. Обеими руками осторожно отрегулируйте направляющие обходного лотка по формату бумаги.

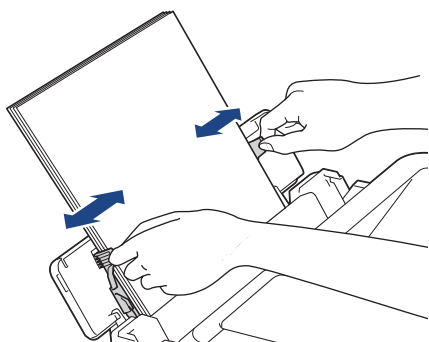

- НЕ ПРИЖИМАЙТЕ направляющие к бумаге слишком плотно. Это может привести к перегибу и замятию бумаги.
- Вставляйте бумагу по центру обходного лотка между направляющими для бумаги. Если бумага вставлена не по центру слота, извлеките ее и вставьте точно по центру

7. Выдвиньте опорную панель (1) до защелкивания на месте, а затем раскройте откидную панель для бумаги (2).

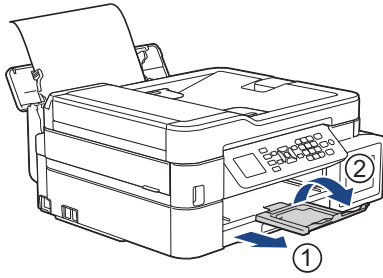

8. При необходимости измените формат и тип бумаги в меню [Настройки ОЛ].



Прежде чем закрывать обходной лоток, убедитесь, что печать завершена.



Связанная информация

- [Загрузка бумаги](#)
- [О конвертах](#)

Непечатная зона

Область, недоступная для печати, зависит от настроек в используемом приложении. На рисунках ниже показаны области, недоступные для печати, на листовой бумаге и конвертах. Устройство может выполнять печать в областях листовой бумаги, отмеченных на рисунке серым цветом, если доступна и включена функция печати без полей.

Листовая бумага

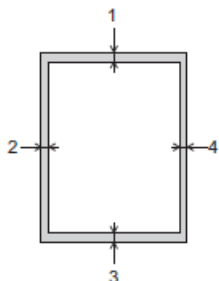

Конверты

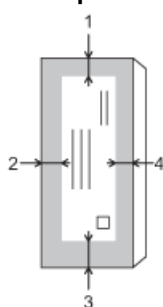

	Сверху (1)	Слева (2)	Снизу (3)	Справа (4)
Листовая бумага	3 мм	3 мм	3 мм	3 мм
Конверты	12 мм	3 мм	12 мм	3 мм



Функция печати без полей недоступна для конвертов и двусторонней печати.



Связанная информация

- [Загрузка бумаги](#)
- [Проблемы при обращении с бумагой и выполнении печати](#)

Настройка параметров бумаги

- Изменение формата и типа бумаги
- Изменение параметра проверки формата бумаги
- Уменьшение размера страницы для входящих факсов завышенного размера

Изменение формата и типа бумаги

Связанные модели: DCP-T510W/DCP-T710W/MFC-T910DW

Настройте параметры формата и типа бумаги для лотка.

- Для достижения оптимального качества печати установите тип используемой бумаги.
- Если формат бумаги, загружаемой в лоток, отличается от прежнего, необходимо изменить настройку формата бумаги на ЖК-дисплее.

>> [DCP-T510W/DCP-T710W](#)

>> [MFC-T910DW](#)

DCP-T510W/DCP-T710W

1. Нажмите **Меню**.
2. Нажмите **▲** или **▼**, чтобы выбрать следующее:
 - a. Выберите [Общие настр.]. Нажмите **ОК**.
 - b. Выберите [Настр-ка лотка]. Нажмите **ОК**.
 - c. Выберите [Тип бумаги]. Нажмите **ОК**.
 - d. Выберите [Обыч. бум.], [Для стр.печ.], [Brother BP71] или [Другая гляnc.]. Нажмите **ОК**.
 - e. Выберите [Формат бум.]. Нажмите **ОК**.
 - f. Выберите необходимый размер бумаги, а затем нажмите **ОК**.
3. Нажмите **Стоп/Выход**.



Бумага выводится устройством лицевой стороной вверх в лоток для бумаги в передней части устройства. Если используется глянцевая бумага, то во избежание замятия бумаги или смазывания удаляйте каждый отпечатанный лист немедленно.

MFC-T910DW

1. Нажмите **Настройки**.
2. Нажмите **▲** или **▼**, чтобы выбрать следующее:
 - a. Выберите [Общие настройки]. Нажмите **ОК**.
 - b. Выберите [Настр-ка лотка]. Нажмите **ОК**.
 - c. Выберите нужный лоток. Нажмите **ОК**.
 - d. Выберите [Тип бумаги]. Нажмите **ОК**.
 - e. Выберите [Обыч. бумага], [Для стр.печ.], [Brother BP71] или [Другая гляnc.]. Нажмите **ОК**.
 - f. Выберите [Формат бум.]. Нажмите **ОК**.
 - g. Выберите необходимый размер бумаги, а затем нажмите **ОК**.
3. Нажмите **Стоп/Выход**.



Бумага выводится устройством лицевой стороной вверх в лоток для бумаги в передней части устройства. Если используется глянцевая бумага, то во избежание замятия бумаги или смазывания удаляйте каждый отпечатанный лист немедленно.



Связанная информация

- [Настройка параметров бумаги](#)

-
- Загрузка листовой бумаги или бумаги Фото 2L в лоток
 - Загрузка фотобумаги в лоток
 - Загрузка конвертов в лоток
 - Допустимые типы бумаги и другие носители
 - Сообщения об ошибках и необходимости обслуживания
 - Проблемы при обращении с бумагой и выполнении печати
-

Изменение параметра проверки формата бумаги

Связанные модели: DCP-T510W/DCP-T710W/MFC-T910DW

Если для функции контроля параметров бумаги установлено значение [Вкл.], то при извлечении лотка устройства или при загрузке бумаги в обходной лоток на ЖК-дисплее отобразится запрос на изменение настроек размера и типа бумаги.

Значение по умолчанию — [Вкл.].

>> [DCP-T510W/DCP-T710W](#)

>> [MFC-T910DW](#)

DCP-T510W/DCP-T710W

1. Нажмите **Меню**.
2. Нажмите ▲ или ▼, чтобы выбрать следующее:
 - a. Выберите [Общие настр.]. Нажмите **ОК**.
 - b. Выберите [Настр-ка лотка]. Нажмите **ОК**.
 - c. Выберите [Проверка бумаги]. Нажмите **ОК**.
 - d. Выберите [Вкл.] (или [Выкл.]). Нажмите **ОК**.
3. Нажмите **Стоп/Выход**.

MFC-T910DW

1. Нажмите **Настройки**.
2. Нажмите ▲ или ▼, чтобы выбрать следующее:
 - a. Выберите [Общие настройки]. Нажмите **ОК**.
 - b. Выберите [Настр-ка лотка]. Нажмите **ОК**.
 - c. Выберите [Проверка бумаги]. Нажмите **ОК**.
 - d. Выберите [Вкл.] или [Выкл.]. Нажмите **ОК**.
3. Нажмите **Стоп/Выход**.



Связанная информация

- [Настройка параметров бумаги](#)
- [Загрузка листовой бумаги или бумаги Фото 2L в лоток](#)
- [Загрузка фотобумаги в лоток](#)
- [Загрузка конвертов в лоток](#)
- [Сообщения об ошибках и необходимости обслуживания](#)

Допустимые типы бумаги и другие носители

Используемый при печати на устройстве тип бумаги может влиять на качество печати.

Чтобы получить оптимальное качество печати для выбранных параметров, всегда устанавливайте параметр типа бумаги в соответствии с типом бумаги, загруженной в лоток.

Можно использовать обычную бумагу, бумагу для струйных принтеров (с покрытием), глянцевую бумагу, бумагу из вторсырья и конверты.

Перед закупкой большого количества бумаги рекомендуется выполнить пробную печать на бумаге различных типов.

Для обеспечения наилучшего качества печати используйте бумагу Brother.

- Если печать выполняется на бумаге для струйных принтеров (с покрытием) или на глянцевой бумаге, необходимо выбрать соответствующий печатный носитель на вкладке драйвера принтера **Основные** или значение для параметра "Тип бумаги" в меню устройства.
- Если используется фотобумага Brother, загрузите один дополнительный лист такой же фотобумаги в лоток для бумаги.
- Если используются фотобумага, то во избежание замятия бумаги или смазывания удаляйте каждый отпечатанный лист немедленно.
- Не прикасайтесь к только что отпечатанной поверхности листа. Если лист не высох полностью, на пальцах могут остаться пятна.



Связанная информация

- [Загрузка бумаги](#)
- [Рекомендованные печатные носители](#)
- [Обращение с печатными носителями и их использование](#)
- [О конвертах](#)
- [Выбор правильного печатного носителя](#)
- [Изменение формата и типа бумаги](#)
- [Проблемы при обращении с бумагой и выполнении печати](#)

Рекомендованные печатные носители

Для достижения наилучшего качества печати рекомендуется использовать перечисленные в таблице типы бумаги Brother.

При отсутствии в продаже бумаги Brother рекомендуется перед закупкой большого количества бумаги выполнить пробную печать на бумаге различных типов.

Бумага Brother

Тип бумаги	Наименование
A4 обычная	BP60PA
A4 глянцевая фотобумага	BP71GA4
A4 для струйной печати (матовая)	BP60MA
Глянцевая фотобумага 10 x 15 см	BP71GP



Связанная информация

- [Допустимые типы бумаги и другие носители](#)

Обращение с печатными носителями и их использование

- Храните бумагу в оригинальной запечатанной упаковке. Бумага должна оставаться ровной и храниться вдали от источников влаги, прямого солнечного света и высоких температур.
- Не прикасайтесь к блестящей стороне фотобумаги (с покрытием).

ВАЖНАЯ ИНФОРМАЦИЯ

НЕ ИСПОЛЬЗУЙТЕ бумагу следующих типов:

- Поврежденную или скрученную бумагу, бумагу со складками или бумагу неправильной формы

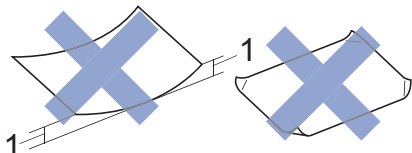

1. **Скручивание на 2 мм или больше может привести к замятию бумаги.**

- Сильно блестящую бумагу или бумагу с выраженной текстурой
- Бумагу, которую невозможно сложить в ровную стопку
- Бумагу с поперечным расположением волокон.



Связанная информация

- [Допустимые типы бумаги и другие носители](#)

О конвертах

- Используйте конверты, плотностью от 80 до 95 г/м².
- Для конвертов некоторых форматов необходимо задать поля в приложении. Перед печатью нескольких конвертов необходимо выполнить пробную печать.

ВАЖНАЯ ИНФОРМАЦИЯ

НЕ ИСПОЛЬЗУЙТЕ следующие конверты:

- конверты с хлипкой конструкцией;
- конверты с окошками;
- конверты с тиснением (рельефными надписями);
- конверты с зажимами или скобками;
- конверты с печатным текстом на внутренней стороне.
- Самоклеящиеся
- С двумя клапанами

Самоклеящиеся Конверты с двойными клапанами



При подаче бумаги могут возникать проблемы, вызванные толщиной, форматом и формой клапанов используемых конвертов.

- Перед загрузкой конвертов в лоток разгладьте клапаны, края и углы конвертов, чтобы сделать их как можно более плоскими, как показано на иллюстрациях.

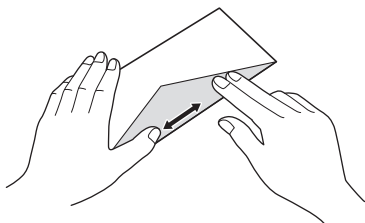
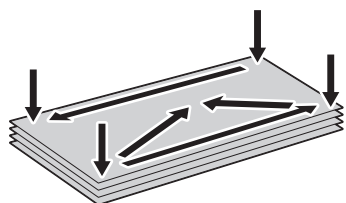

Хорошо «распушите» пачку конвертов во избежание замятия и сбоя подачи.

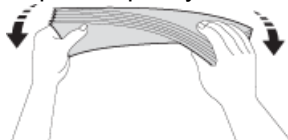

ВАЖНАЯ ИНФОРМАЦИЯ

Если устройство подает из лотка сразу два конверта, загружайте в лоток для бумаги по одному конверту.



Связанная информация

- Допустимые типы бумаги и другие носители
- Загрузка конвертов в лоток
- Загрузка бумаги в обходной лоток
- Загрузка бумаги в слот ручной подачи

Выбор правильного печатного носителя

- Тип и формат бумаги для различных операций
- Емкость лотков
- Плотность и толщина бумаги
- Загрузка листовой бумаги или бумаги Фото 2L в лоток
- Загрузка фотобумаги в лоток
- Загрузка конвертов в лоток
- Загрузка бумаги в слот ручной подачи

Тип и формат бумаги для различных операций

Тип бумаги	Размер бумаги		Назначение			
			Факс ¹	Копирование	Только фотоцентр ²	Принтер
Листовая бумага	A4	210 x 297 мм	Да	Да	Да	Да
	Letter	215,9 x 279,4 мм	Да	Да	Да	Да
	Executive	184,1 x 266,7 мм	-	-	-	Да
	A5	148 x 210 мм	-	Да	-	Да
	A6	105 x 148 мм	-	-	-	Да
Карточки	Фото	10 x 15 см	-	Да	Да	Да
	Фото L	9 x 13 см	-	-	-	Да
	Фото 2L	13 x 18 см	-	-	Да	Да
	Учетные карточки	13 x 20 см	-	-	-	Да
Конверты	Конверт C5	162 x 229 мм	-	-	-	Да
	Конверт DL	110 x 220 мм	-	-	-	Да
	Com-10	104,7 x 241,3 мм	-	-	-	Да
	Monarch	98,4 x 190,5 мм	-	-	-	Да

¹ Только модели MFC

² MFC-T910DW



Связанная информация

- [Выбор правильного печатного носителя](#)

Емкость лотков

	Формат бумаги	Типы бумаги	Число листов
Лоток для бумаги	A4, Letter, Executive, A5, A6, конверты (C5, Com-10, DL, Monarch), Фото (10 x 15 см), Фото 2L (13 x 18 см), учетные карточки (13 x 20 см)	Обычная бумага, бумага из вторсырья	150 ¹
		Бумага для струйных принтеров	20
		Глянцевая бумага, фотобумага	20
		Учетные карточки	30
		Конверты	10
Слот ручной подачи (DCP-T310/DCP-T510W/DCP-T710W)	A4, Letter, Executive, A5, A6, конверты (C5, Com-10, DL, Monarch), Фото (10 x 15 см), Фото L (9 x 13 см), Фото 2L (13 x 18 см), учетные карточки (13 x 20 см)	Обычная бумага, бумага для струйных принтеров, глянцевая бумага, бумага из вторсырья, фотобумага и конверты	1
Обходной лоток ² (MFC-T910DW)	A4, Letter, Executive, A5, A6, конверты (C5, Com-10, DL, Monarch), Фото (10 x 15 см), Фото L (9 x 13 см), Фото 2L (13 x 18 см), учетные карточки (13 x 20 см)	Обычная бумага, бумага из вторсырья	80 (не больше A4/Letter) ¹ 1 (больше A4/Letter)
		Бумага для струйных принтеров, глянцевая бумага, фотобумага и конверты	20 (не больше A4/Letter) ¹ 1 (больше A4/Letter)

¹ При использовании обычной бумаги 80 г/м²

² Для глянцевой бумаги рекомендуется использовать обходной лоток.



Связанная информация

- [Выбор правильного печатного носителя](#)

Плотность и толщина бумаги

Тип бумаги		Плотность	Толщина
Листовая бумага	Обычная бумага, бумага из вторсырья	от 64 до 120 г/м ²	от 0,08 до 0,15 мм
	Бумага для струйных принтеров	от 64 до 200 г/м ²	от 0,08 до 0,25 мм
	Глянцевая бумага ^{1 2}	До 220 г/м ²	До 0,25 мм
Карточки	Фотографии ^{1 2}	До 220 г/м ²	До 0,25 мм
	Учетные карточки ²	До 120 г/м ²	До 0,15 мм
Конверты		от 80 до 95 г/м ²	До 0,52 мм

¹ BP71 260 г/м² специально предназначена для струйных устройств Brother.

² До 300 г/м² для слота для ручной подачи (DCP-T310/DCP-T510W/DCP-T710W)



Связанная информация

- [Выбор правильного печатного носителя](#)
- [Проблемы при обращении с бумагой и выполнении печати](#)

Загрузка документов

- [Загрузка документов с использованием автоподатчика \(АПД\)](#)
- [Загрузка документов на стекло сканера](#)
- [Недоступная для сканирования зона](#)

Загрузка документов с использованием автоподатчика (АПД)

Связанные модели: DCP-T710W/MFC-T910DW

АПД вмещает несколько десятков страниц и может подавать каждый лист по отдельности.

Используйте бумагу соответствующих форматов и плотности, как это показано в таблице. Перед загрузкой страниц в АПД не забудьте "распушить" стопку.

Формат и плотность бумаги

Длина ¹ :	от 148 до 355,6 мм
Ширина:	от 148 до 215,9 мм
Плотность бумаги:	от 64 до 90 г/м ²

¹ Подачу документов, длина которых превышает 297 мм, необходимо выполнять по одной странице.

ВАЖНАЯ ИНФОРМАЦИЯ

- НЕ ТЯНИТЕ документ во время подачи.
- НЕ ИСПОЛЬЗУЙТЕ бумагу, если она скручена, смята, сложена, разорвана, соединена скобами, скреплена скрепками, склеена клеем или клейкой лентой.
- НЕ ИСПОЛЬЗУЙТЕ картон, газетную бумагу или ткань.
- Если документ написан чернилами или на нем есть корректор, убедитесь в том, что чернила или корректор полностью высохли.

1. Поднимите и раскройте опорную панель документов АПД (1).

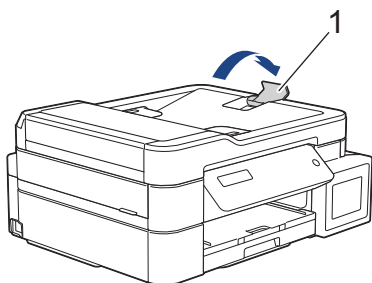

2. Хорошо "распушите" пачку бумаги во избежание замятия и сбоев подачи.

3. Отрегулируйте положение направляющих (1) с учетом формата документа.

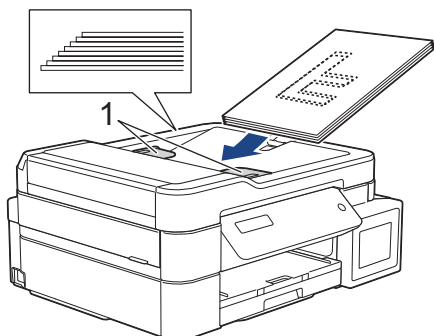

4. Вставляйте документ под направляющие бумаги в АПД **лицевой стороной вниз** и **верхним краем вперед** до тех пор, пока он не коснется роликов подачи бумаги и на ЖК-дисплее не отобразится сообщение [АПД ГОТОВ].

ВАЖНАЯ ИНФОРМАЦИЯ

НЕ ОСТАВЛЯЙТЕ документы на стекле сканера. Это может привести к замятию в АПД.



Связанная информация

- Загрузка документов
 - Копирование документа
 - Сообщения об ошибках и необходимости обслуживания
 - Проблемы с телефонным и факсимильным аппаратами
 - Другие проблемы
-

Загрузка документов на стекло сканера

Стекло сканера используется для отправки по факсу, копирования и сканирования отдельных страниц.

Допустимые размеры документов

Длина:	До 297 мм
Ширина:	До 215,9 мм
Масса:	До 2 кг



(Модели с АПД)

Чтобы использовать стекло сканера, АПД должен быть пуст, и опорная панель документов АПД должна быть закрыта.

1. Поднимите крышку для документа.
2. Положите документ **лицевой стороной вниз** в левый верхний угол стекла сканера, совместив его со стрелкой, как показано на иллюстрации.

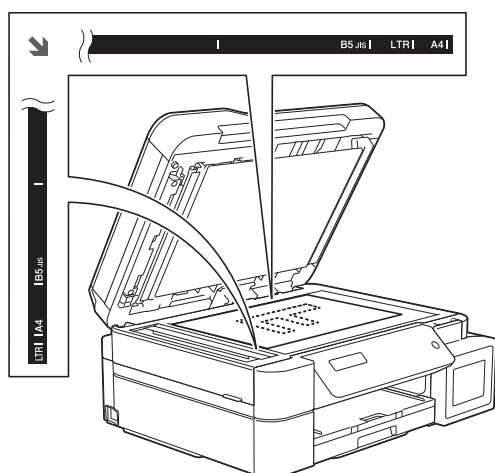

3. Закройте крышку для документа.

ВАЖНАЯ ИНФОРМАЦИЯ

При сканировании книги или большого многостраничного документа НЕ ЗАХЛОПЫВАЙТЕ крышку и не нажимайте на нее.



Связанная информация

- [Загрузка документов](#)
- [Копирование документа](#)
- [Проблемы с телефонным и факсимильным аппаратами](#)
- [Другие проблемы](#)

Недоступная для сканирования зона

Недоступная для сканирования зона страницы зависит от настроек в приложении. На приведенных ниже иллюстрациях показаны типовые размеры недоступных для сканирования зон.

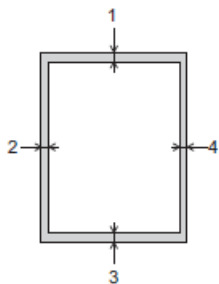

Назначение	Размер документа	Сверху (1) Снизу (3)	Слева (2) Справа (4)
Факс	A4	3 мм	3 мм ¹
	Letter		4 мм
	Legal		
Копирование	Все форматы бумаги		3 мм
Сканирование		1 мм	1 мм

¹ При использовании АГД область, недоступная для сканирования, составляет 1 мм.



Связанная информация

- [Загрузка документов](#)

Печать

- [Печать с компьютера \(Windows®\)](#)
- [Печать с компьютера \(Mac\)](#)

Печать с компьютера (Windows®)

- Печать фотографии (Windows®)
- Печать документа (Windows®)
- Отмена задания печати (Windows®)
- Печать нескольких страниц на одном листе бумаги ("N на 1") (Windows®)
- Печать в виде плаката (Windows®)
- Автоматическая печать на обеих сторонах бумаги (автоматическая двусторонняя печать) (Windows®)
- Печать на обеих сторонах бумаги вручную (двусторонняя печать вручную) (Windows®)
- Автоматическая печать в виде буклета (Windows®)
- Печать в виде буклета вручную (Windows®)
- Печать цветного документа с использованием оттенков серого (Windows®)
- Предотвращение смазывания изображений и замятий бумаги (Windows®)
- Использование предустановленного профиля печати (Windows®)
- Изменение настроек печати по умолчанию (Windows®)
- Настройка параметров печати (Windows®)

Печать фотографии (Windows®)



1. Выберите команду печати в приложении.
2. Выберите устройство **Brother MFC-XXXX Printer** (где XXXX — название модели), а затем нажмите кнопку «Свойства печати» или «Параметры».

Открывается окно драйвера принтера.

3. Убедитесь, что в лоток для бумаги загружен правильный печатный носитель.

ВАЖНАЯ ИНФОРМАЦИЯ

- Для обеспечения наилучшего качества печати используйте бумагу Brother.
- Если используется фотобумага Brother, загрузите один дополнительный лист такой же фотобумаги в лоток для бумаги.

4. Откройте вкладку **Основные**.
5. Щелкните раскрывающийся список **Тип печатного носителя** и выберите тип используемой бумаги.

ВАЖНАЯ ИНФОРМАЦИЯ

Чтобы получить оптимальное качество печати для выбранных параметров, всегда устанавливайте параметр **Тип печатного носителя** в соответствии с типом бумаги, загруженной в лоток.

6. Щелкните раскрывающийся список **Формат бумаги** и выберите размер бумаги.
7. При необходимости отметьте флажком поле **Без полей**.
8. Для параметра **Режим цвета** выберите значение **Естественный** или **Яркий**.
9. В поле **Ориентация** выберите параметр **Книжная** или **Альбомная**, чтобы задать необходимую ориентацию печати.



Если в приложении имеется похожий параметр, рекомендуется настроить ориентацию в приложении.

10. Введите требуемое число копий (1–999) в поле **Число копий**.
11. При необходимости измените другие параметры принтера.
12. Нажмите кнопку **ОК**.
13. Завершите операцию печати.



Связанная информация

- [Печать с компьютера \(Windows®\)](#)
- [Настройка параметров печати \(Windows®\)](#)

Печать документа (Windows®)

1. Выберите команду печати в приложении.
2. Выберите устройство **Brother MFC-XXXX Printer** (где XXXX — название модели), а затем нажмите кнопку «Свойства печати» или «Параметры». Открывается окно драйвера принтера.
3. Убедитесь, что в лоток загружена бумага правильного формата.
4. Откройте вкладку **Основные**.
5. Щелкните раскрывающийся список **Тип печатного носителя** и выберите тип используемой бумаги.

ВАЖНАЯ ИНФОРМАЦИЯ

Чтобы получить оптимальное качество печати для выбранных параметров, всегда устанавливайте параметр **Тип печатного носителя** в соответствии с типом бумаги, загруженной в лоток.

6. Щелкните раскрывающийся список **Формат бумаги** и выберите размер бумаги.
7. Для параметра **Режим цвета** выберите значение **Естественный** или **Яркий**.
8. В поле **Ориентация** выберите параметр **Книжная** или **Альбомная**, чтобы задать необходимую ориентацию печати.



Если в приложении имеется похожий параметр, рекомендуется настроить ориентацию в приложении.

9. Введите требуемое число копий (1–999) в поле **Число копий**.
10. Чтобы напечатать несколько страниц документа на одном листе бумаги или же напечатать одну страницу документа на нескольких листах, в раскрывающемся списке **Несколько страниц** выберите нужные параметры.
11. При необходимости измените другие параметры принтера.
12. Нажмите кнопку **ОК**.
13. Завершите операцию печати.



Связанная информация

- [Печать с компьютера \(Windows®\)](#)
- [Настройка параметров печати \(Windows®\)](#)

Отмена задания печати (Windows®)

Если задание печати отправлено в очередь печати и не было выполнено или было отправлено в очередь печати по ошибке, его, возможно, необходимо удалить, чтобы обеспечить возможность печати последующих заданий.

1. Дважды щелкните значок принтера  на панели задач.
2. Выберите задание печати, которое необходимо отменить.
3. Нажмите кнопку меню **документ**.
4. Выберите **Отменить**.
5. Нажмите кнопку **Да**.



Связанная информация

- [Печать с компьютера \(Windows®\)](#)
- [Отслеживание состояния устройства с компьютера \(Windows®\)](#)

На главную > Печать > Печать с компьютера (Windows®) > Печать нескольких страниц на одном листе бумаги ("N на 1") (Windows®)

Печать нескольких страниц на одном листе бумаги ("N на 1") (Windows®)



1. Выберите команду печати в приложении.
2. Выберите устройство **Brother MFC-XXXX Printer** (где XXXX — название модели), а затем нажмите кнопку «Свойства печати» или «Параметры».
Открывается окно драйвера принтера.
3. Откройте вкладку **Основные**.
4. В поле **Ориентация** выберите параметр **Книжная** или **Альбомная**, чтобы задать необходимую ориентацию печати.



Если в приложении имеется похожий параметр, рекомендуется настроить ориентацию в приложении.

5. Щелкните раскрывающийся список **Несколько страниц** и выберите параметр **2 на 1**, **4 на 1**, **9 на 1** или **16 на 1**.
6. Щелкните раскрывающийся список **Нумерация** и выберите порядок страниц.
7. Щелкните раскрывающийся список **Линия границы** и выберите тип линии границы.
8. При необходимости измените другие параметры принтера.
9. Щелкните **ОК**, чтобы завершить операцию печати.



Связанная информация

- [Печать с компьютера \(Windows®\)](#)
- [Настройка параметров печати \(Windows®\)](#)

Печать в виде плаката (Windows®)

Увеличьте формат печати и распечатайте документ в режиме плаката.

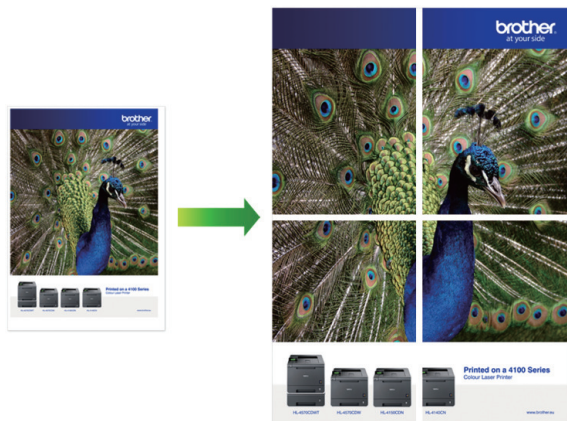

1. Выберите команду печати в приложении.
2. Выберите устройство **Brother MFC-XXXX Printer** (где XXXX — название модели), а затем нажмите кнопку «Свойства печати» или «Параметры».
Открывается окно драйвера принтера.
3. Откройте вкладку **Основные**.
4. Щелкните раскрывающийся список **Несколько страниц** и выберите параметр **1 на 2x2** или **1 на 3x3**.
5. При необходимости измените другие параметры принтера.
6. Нажмите кнопку **ОК**.
7. Завершите операцию печати.



Связанная информация

- [Печать с компьютера \(Windows®\)](#)
- [Настройка параметров печати \(Windows®\)](#)

На главную > Печать > Печать с компьютера (Windows®) > Автоматическая печать на обеих сторонах бумаги (автоматическая двусторонняя печать) (Windows®)

Автоматическая печать на обеих сторонах бумаги (автоматическая двусторонняя печать) (Windows®)

Связанные модели: MFC-T910DW

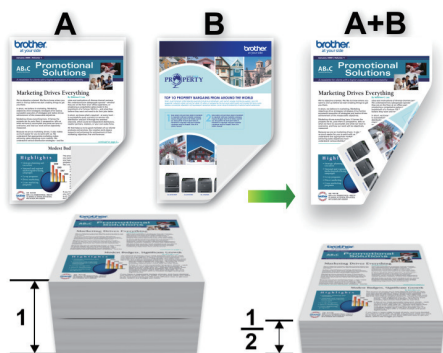

- Убедитесь в том, что крышка для устранения замятия бумаги плотно закрыта.
- Если бумага скручена, распрямите ее и вновь загрузите в лоток для бумаги.
- Используйте обычную или тонкую бумагу. НЕ ИСПОЛЬЗУЙТЕ высокосортную бумагу.
- На тонкой бумаге могут появляться складки.

1. Выберите команду печати в приложении.
2. Выберите устройство **Brother MFC-XXXX Printer** (где XXXX — название модели), а затем нажмите кнопку «Свойства печати» или «Параметры».
Открывается окно драйвера принтера.
3. Откройте вкладку **Основные**.
4. В поле **Ориентация** выберите параметр **Книжная** или **Альбомная**, чтобы задать необходимую ориентацию печати.



Если в приложении имеется похожий параметр, рекомендуется настроить ориентацию в приложении.

5. Щелкните раскрывающийся список **Двусторонняя печать / Буклет** и выберите **Двусторонняя печать**.
6. Нажмите кнопку **Настройка двусторонней печати**.
7. Выберите один из параметров в меню **Тип двусторонней печати**.
При выборе 2-сторонней печати для каждой ориентации становятся доступны четыре типа 2-стороннего переплета:

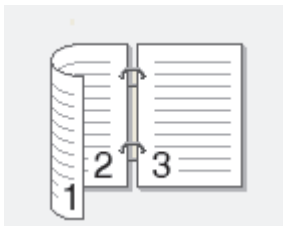
Параметр для книжной ориентации	Описание
Длинный край (слева)	

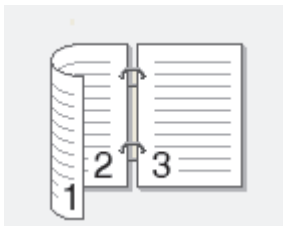

Параметр для книжной ориентации	Описание
---------------------------------	----------

Длинный край (справа)

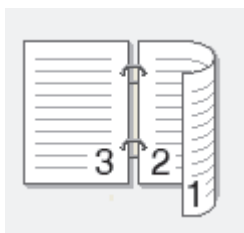

Короткий край (сверху)

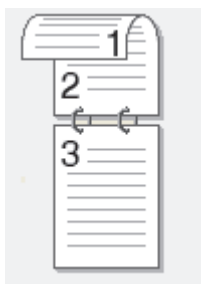

Короткий край (снизу)

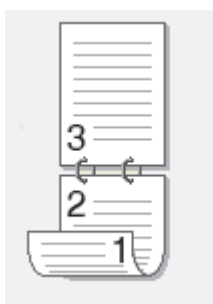

Параметр для альбомной ориентации	Описание
-----------------------------------	----------

Длинный край (сверху)

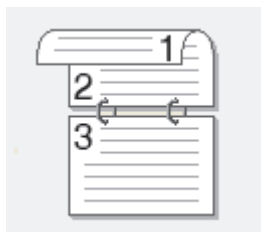

Длинный край (снизу)

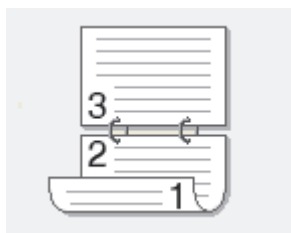

Короткий край (справа)

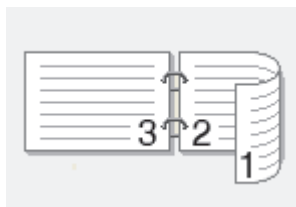

Короткий край (слева)

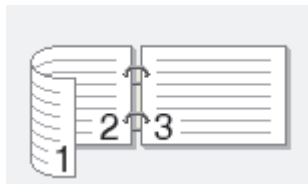

-
8. Отметьте поле **Смещение под переплет**, если необходимо указать отступ для переплета в дюймах или в миллиметрах.
 9. Щелкните **ОК**, чтобы вернуться в окно драйвера принтера.
 10. При необходимости измените другие параметры принтера.



При использовании этого параметра функция печати без полей недоступна.

11. Нажмите кнопку **ОК** еще раз, затем завершите печать.



Связанная информация

- Печать с компьютера (Windows®)
 - Настройка параметров печати (Windows®)
 - Печать на обеих сторонах бумаги вручную (двусторонняя печать вручную) (Windows®)
 - Автоматическая печать в виде буклета (Windows®)
 - Печать в виде буклета вручную (Windows®)
-

На главную > Печать > Печать с компьютера (Windows®) > Печать на обеих сторонах бумаги вручную (двусторонняя печать вручную) (Windows®)

Печать на обеих сторонах бумаги вручную (двусторонняя печать вручную) (Windows®)

Связанные модели: DCP-T310/DCP-T510W/DCP-T710W

Устройство сначала печатает все нечетные страницы на одной стороне бумаги. Затем драйвер принтера отображает всплывающее сообщение, предлагающее повторно вставить нечетные страницы в устройство для печати четных страниц.

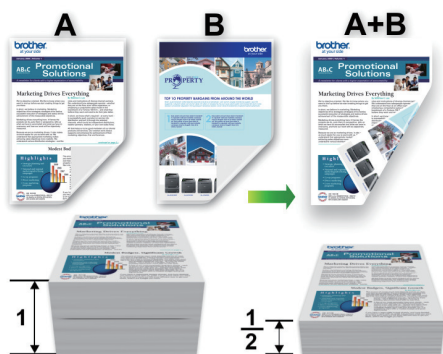

- Перед повторной вставкой бумаги распушите и расправьте ее, чтобы предотвратить замятие бумаги.
- Не рекомендуется использовать очень тонкую или очень толстую бумагу.
- На тонкой бумаге могут появляться складки.
- При использовании функции двусторонней печати вручную возможно замятие бумаги или низкое качество печати.

1. Выберите команду печати в приложении.
2. Выберите устройство **Brother MFC-XXXX Printer** (где XXXX — название модели), а затем нажмите кнопку «Свойства печати» или «Параметры».

Открывается окно драйвера принтера.

3. Откройте вкладку **Основные**.
4. В поле **Ориентация** выберите параметр **Книжная** или **Альбомная**, чтобы задать необходимую ориентацию печати.



Если в приложении имеется похожий параметр, рекомендуется настроить ориентацию в приложении.

5. Щелкните раскрывающийся список **Двусторонняя печать / Буклет** и выберите **Двусторонняя печать (вручную)**.
6. Нажмите кнопку **Настройка двусторонней печати**.
7. Выберите один из параметров в меню **Тип двусторонней печати**.

При выборе 2-сторонней печати для каждой ориентации становятся доступны четыре типа 2-стороннего переплета:

Параметр для книжной ориентации	Описание
---------------------------------	----------

Длинный край (слева)

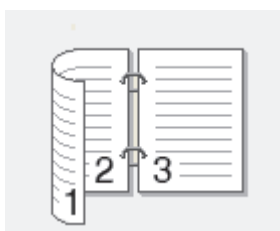

Параметр для книжной ориентации	Описание
---------------------------------	----------

Длинный край (справа)



Короткий край (сверху)

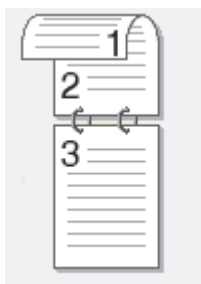

Короткий край (снизу)

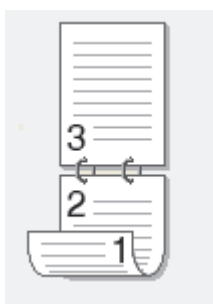

Параметр для альбомной ориентации	Описание
-----------------------------------	----------

Длинный край (сверху)

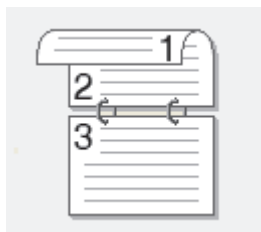

Длинный край (снизу)

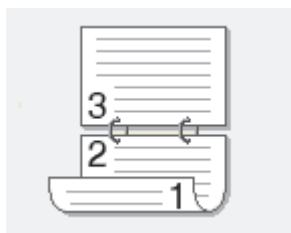

Короткий край (справа)

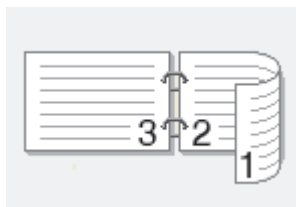

Короткий край (слева)

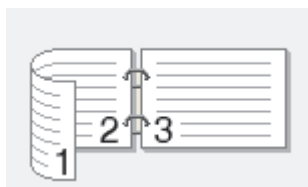

-
8. Отметьте поле **Смещение под переплет**, если необходимо указать отступ для переплета в дюймах или в миллиметрах.
 9. Щелкните **ОК**, чтобы вернуться в окно драйвера принтера.
 10. При необходимости измените другие параметры принтера.



При использовании этого параметра функция печати без полей недоступна.

11. Нажмите кнопку **ОК**, а затем нажмите кнопку выполнения в используемом приложении, чтобы начать печать.
12. Нажмите кнопку **ОК**, чтобы напечатать первую сторону страниц.
Устройство сначала печатает все нечетные страницы. Затем драйвер принтера останавливает печать и отображает инструкции по повторной вставке бумаги.
13. Повторно вставьте бумагу.
14. Нажмите кнопку **ОК**.
Будут напечатаны четные страницы.

Если бумага подается неправильно, возможно, что она скручена. Извлеките бумагу, распрямите ее и положите обратно в лоток для бумаги.



Связанная информация

- [Печать с компьютера \(Windows®\)](#)
 - [Автоматическая печать на обеих сторонах бумаги \(автоматическая двусторонняя печать\) \(Windows®\)](#)
 - [Автоматическая печать в виде буклета \(Windows®\)](#)
 - [Печать в виде буклета вручную \(Windows®\)](#)
-

На главную > Печать > Печать с компьютера (Windows®) > Автоматическая печать в виде буклета (Windows®)

Автоматическая печать в виде буклета (Windows®)

Связанные модели: MFC-T910DW

Этот параметр предназначен для печати документа в формате буклета с использованием двусторонней печати. Страницы документа будут расположены таким образом, чтобы документ можно было сложить по центру и получить правильный порядок страниц без изменения порядка нумерации.



- Убедитесь в том, что крышка для устранения замятия бумаги плотно закрыта.
- Если бумага скручена, распрямите ее и вновь загрузите в лоток для бумаги.
- Используйте обычную или тонкую бумагу. НЕ ИСПОЛЬЗУЙТЕ высокосортную бумагу.
- На тонкой бумаге могут появляться складки.

1. Выберите команду печати в приложении.
2. Выберите устройство **Brother MFC-XXXX Printer** (где XXXX — название модели), а затем нажмите кнопку «Свойства печати» или «Параметры».
Открывается окно драйвера принтера.
3. Откройте вкладку **Основные**.
4. В поле **Ориентация** выберите параметр **Книжная** или **Альбомная**, чтобы задать необходимую ориентацию печати.



Если в приложении имеется похожий параметр, рекомендуется настроить ориентацию в приложении.

5. Щелкните раскрывающийся список **Двусторонняя печать / Буклет** и выберите параметр **Буклет**.
6. Нажмите кнопку **Настройка двусторонней печати**.
7. Выберите один из параметров в меню **Тип двусторонней печати**.

Для каждой ориентации доступны направления двустороннего переплета двух типов:

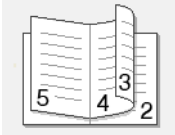

Параметр для книжной ориентации	Описание
Переплет слева	

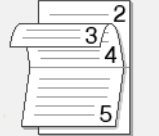
Параметр для книжной ориентации	Описание
Переплет справа	

Параметр для альбомной ориентации	Описание
Переплет сверху	

Переплет снизу	
----------------	---

8. Выберите один из параметров в меню **Способ печати буклета**.

Параметр	Описание
Все страницы сразу	Каждая страница будет напечатана в формате буклета (четыре страницы на каждом листе бумаги, по две страницы на одной стороне). Сложите оттиск посередине, чтобы сделать буклет. 
Разделить на партии	С помощью этой функции можно разделить буклет на несколько отдельных буклетов меньшего размера, каждый из которых также сгибается по центру с сохранением нумерации страниц. Для каждого буклета меньшего размера можно указать количество листов (от 1 до 15). Этот параметр может оказаться полезным при складывании напечатанного буклета с большим числом страниц. 

9. Отметьте поле **Смещение под переплет**, если необходимо указать отступ для переплета в дюймах или в миллиметрах.

10. Щелкните **ОК**, чтобы вернуться в окно драйвера принтера.

11. При необходимости измените другие параметры принтера.



При использовании этого параметра функция печати без полей недоступна.

12. Нажмите кнопку **ОК**.

13. Завершите операцию печати.



Связанная информация

- Печать с компьютера (Windows®)
- Настройка параметров печати (Windows®)
- Автоматическая печать на обеих сторонах бумаги (автоматическая двусторонняя печать) (Windows®)
- Печать на обеих сторонах бумаги вручную (двусторонняя печать вручную) (Windows®)
- Печать в виде буклета вручную (Windows®)

На главную > Печать > Печать с компьютера (Windows®) > Печать в виде буклета вручную (Windows®)

Печать в виде буклета вручную (Windows®)

Связанные модели: DCP-T310/DCP-T510W/DCP-T710W

Этот параметр предназначен для печати документа в формате буклета с использованием двусторонней печати. Страницы документа будут расположены таким образом, чтобы документ можно было сложить по центру и получить правильный порядок страниц без изменения порядка нумерации.



- Перед повторной вставкой бумаги распушите и расправьте ее, чтобы предотвратить замятие бумаги.
- Не рекомендуется использовать очень тонкую или очень толстую бумагу.
- На тонкой бумаге могут появляться складки.
- При использовании функции двусторонней печати вручную возможно замятие бумаги или низкое качество печати.

1. Выберите команду печати в приложении.
2. Выберите устройство **Brother MFC-XXXX Printer** (где XXXX — название модели), а затем нажмите кнопку «Свойства печати» или «Параметры».
Открывается окно драйвера принтера.
3. Откройте вкладку **Основные**.
4. В поле **Ориентация** выберите параметр **Книжная** или **Альбомная**, чтобы задать необходимую ориентацию печати.



Если в приложении имеется похожий параметр, рекомендуется настроить ориентацию в приложении.

5. Щелкните раскрывающийся список **Двусторонняя печать / Буклет** и выберите параметр **Буклет (печать вручную)**.
6. Нажмите кнопку **Настройка двусторонней печати**.
7. Выберите один из параметров в меню **Тип двусторонней печати**.

Для каждой ориентации доступны направления двустороннего переплета двух типов:

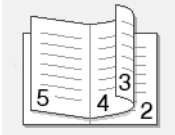

Параметр для книжной ориентации	Описание
Переплет слева	

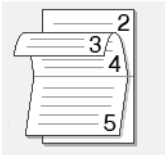
Параметр для книжной ориентации	Описание
Переплет справа	

Параметр для альбомной ориентации	Описание
Переплет сверху	

Переплет снизу	
----------------	---

8. Выберите один из параметров в меню **Способ печати буклета**.

Параметр	Описание
Все страницы сразу	Каждая страница будет напечатана в формате буклета (четыре страницы на каждом листе бумаги, по две страницы на одной стороне). Сложите оттиск посередине, чтобы сделать буклет. 
Разделить на партии	С помощью этой функции можно разделить буклет на несколько отдельных буклетов меньшего размера, каждый из которых также сгибается по центру с сохранением нумерации страниц. Для каждого буклета меньшего размера можно указать количество листов (от 1 до 15). Этот параметр может оказаться полезным при складывании напечатанного буклета с большим числом страниц. 

9. Отметьте поле **Смещение под переплет**, если необходимо указать отступ для переплета в дюймах или в миллиметрах.

10. Щелкните **ОК**, чтобы вернуться в окно драйвера принтера.

11. При необходимости измените другие параметры принтера.



При использовании этого параметра функция печати без полей недоступна.

12. Нажмите кнопку **ОК**, а затем нажмите кнопку выполнения в используемом приложении, чтобы начать печать.

13. Нажмите кнопку **ОК**, чтобы напечатать первую сторону страниц.

Устройство сначала печатает все нечетные страницы. Затем драйвер принтера останавливает печать и отображает инструкции по повторной вставке бумаги.

14. Повторно вставьте бумагу.

15. Нажмите кнопку **ОК**.

Будут напечатаны четные страницы.

Если бумага подается неправильно, возможно, что она скручена. Извлеките бумагу, распрямите ее и положите обратно в лоток для бумаги.



Связанная информация

- Печать с компьютера (Windows®)
- Автоматическая печать на обеих сторонах бумаги (автоматическая двусторонняя печать) (Windows®)
- Печать на обеих сторонах бумаги вручную (двусторонняя печать вручную) (Windows®)
- Автоматическая печать в виде буклета (Windows®)

На главную > Печать > Печать с компьютера (Windows®) > Печать цветного документа с использованием оттенков серого (Windows®)

Печать цветного документа с использованием оттенков серого (Windows®)

В режиме оттенков серого скорость печати выше, чем при печати в цветном режиме. Если документ содержит цвет, то при выборе режима Оттенки серого документ печатается в 256 оттенках серого.

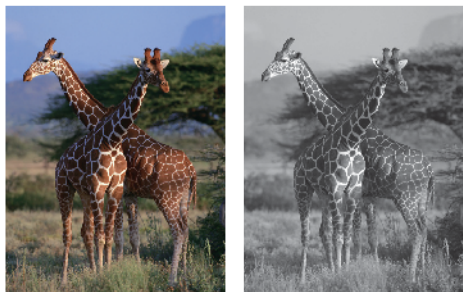

1. Выберите команду печати в приложении.
2. Выберите устройство **Brother MFC-XXXX Printer** (где XXXX — название модели), а затем нажмите кнопку «Свойства печати» или «Параметры». Открывается окно драйвера принтера.
3. Перейдите на вкладку **Дополнительные**.
4. Для функции **Цвет / Оттенки серого** выберите **Оттенки серого**.
5. При необходимости измените другие параметры принтера.
6. Нажмите кнопку **ОК**.
7. Завершите операцию печати.



Связанная информация

- [Печать с компьютера \(Windows®\)](#)

Предотвращение смазывания изображений и замятий бумаги (Windows®)

Для высыхания некоторых типов носителей требуется больше времени. Измените параметр **Уменьшить пятно**, если при печати изображения смазываются или возникают замятия бумаги.

1. Выберите команду печати в приложении.
2. Выберите устройство **Brother MFC-XXXX Printer** (где XXXX — название модели), а затем нажмите кнопку «Свойства печати» или «Параметры».

Открывается окно драйвера принтера.
3. Перейдите на вкладку **Дополнительные**.
4. Нажмите кнопку **Другие параметры печати**.
5. Выберите параметр **Уменьшить пятно** в левой части экрана.
6. Выберите один из следующих параметров:

Тип печатного носителя	Параметр		Описание
Обычная бумага (MFC-T910DW)	Двусторонняя печать или Односторонняя печать	Выкл.	Выберите этот режим для печати со стандартной скоростью и со стандартным расходом чернил.
		Низкое	Выберите этот режим для печати с более низкой скоростью и со стандартным расходом чернил.
		Высокое	Выберите этот режим для печати с той же скоростью, что при выборе параметра Низкое , но с меньшим расходом чернил.
Обычная бумага (DCP-T310/DCP-T510W/ DCP-T710W)	-	Выкл.	Выберите этот режим для печати со стандартной скоростью и со стандартным расходом чернил.
		Низкое	Выберите этот режим для печати с более низкой скоростью и со стандартным расходом чернил.
		Высокое	Выберите этот режим для печати с той же скоростью, что при выборе параметра Низкое , но с меньшим расходом чернил.
Глянцевая бумага	Выкл. / Вкл.		Выберите Выкл. для печати со стандартной скоростью и со стандартным расходом чернил. Выберите Вкл. для печати с более низкой

Тип печатного носителя	Параметр	Описание
		скоростью и с меньшим расходом чернил.

- Щелкните **ОК**, чтобы вернуться в окно драйвера принтера.
- Нажмите кнопку **ОК**.
- Завершите операцию печати.



Связанная информация

- [Печать с компьютера \(Windows®\)](#)
 - [Проблемы при обращении с бумагой и выполнении печати](#)
 - [Измените параметры настройки печати при наличии проблем с печатью](#)
-

Использование предустановленного профиля печати (Windows®)

Профили печати — это предустановленные настройки, обеспечивающие быстрый доступ к часто используемым конфигурациям печати.

1. Выберите команду печати в приложении.
2. Выберите устройство **Brother MFC-XXXX Printer** (где XXXX — название модели), а затем нажмите кнопку «Свойства печати» или «Параметры». Открывается окно драйвера принтера.
3. Перейдите на вкладку **Профили печати**.

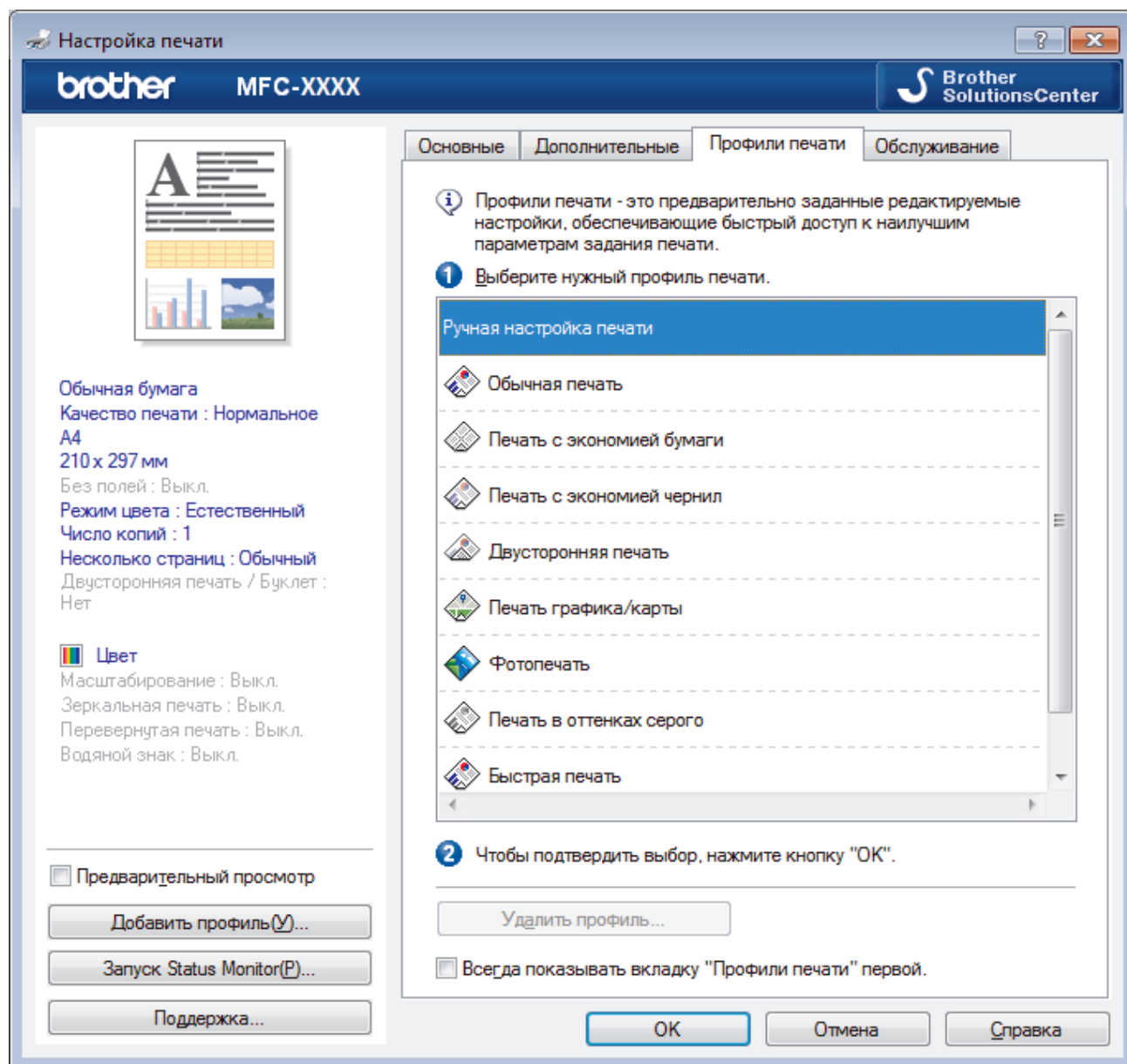

4. Выберите профиль в списке профилей печати. Текущие настройки профиля отображаются в левой части окна драйвера принтера.
5. Выполните одно из следующих действий:
 - Если настройки подходят для текущего задания печати, нажмите кнопку **ОК**.
 - Чтобы изменить настройки, вернитесь во вкладку **Основные** или **Дополнительные**, измените настройки и нажмите **ОК**.



Чтобы во время следующей операции печати перед окном отображалась вкладка **Профили печати**, установите флажок в поле **Всегда показывать вкладку "Профили печати" первой**.



Связанная информация

- [Печать с компьютера \(Windows®\)](#)
 - [Создание и удаление профиля печати \(Windows®\)](#)
 - [Настройка параметров печати \(Windows®\)](#)
-

Создание и удаление профиля печати (Windows®)

Можно добавить до 20 новых профилей печати, содержащих пользовательские настройки.

1. Выберите команду печати в приложении.
2. Выберите устройство **Brother MFC-XXXX Printer** (где XXXX — название модели), а затем нажмите кнопку «Свойства печати» или «Параметры». Открывается окно драйвера принтера.
3. На вкладках **Основные** и **Дополнительные** настройте необходимые параметры нового профиля печати.
4. Откройте вкладку **Профили печати**.
5. Выполните одно из следующих действий:

Чтобы создать новый профиль печати, выполните указанные ниже действия.

- a. Нажмите **Добавить профиль**.
Откроется диалоговое окно **Добавить профиль**.
- b. Введите имя нового профиля печати в поле **Имя**.
- c. В списке выберите для этого профиля подходящий значок.
- d. Нажмите **ОК**.

Новый профиль печати добавится к списку профилей на вкладке **Профили печати**.

Чтобы удалить созданный профиль печати, выполните указанные ниже действия.

- a. Нажмите **Удалить профиль**.
Откроется диалоговое окно **Удалить профиль**.
- b. Выберите профиль для удаления.
- c. Нажмите **Удалить**.
- d. Нажмите **Да**.
- e. Нажмите **Заккрыть**.



Связанная информация

- [Использование предустановленного профиля печати \(Windows®\)](#)

Изменение настроек печати по умолчанию (Windows®)

При изменении настроек печати приложения изменения будут применены только к документам, печать которых выполняется с помощью этого приложения. Чтобы изменить настройки печати для всех приложений Windows®, необходимо изменить свойства драйвера принтера.

1. Выполните одно из следующих действий:

- Для Windows Server® 2008

Щелкните  (Пуск) > **Панель управления** > **Оборудование и звук** > **Принтеры**.

- Для Windows® 7 и Windows Server® 2008 R2

Нажмите  (Пуск) > **Устройства и принтеры**.

- Для Windows® 8

Переместите указатель мыши в правый нижний угол рабочего стола. При появлении строки меню щелкните **Параметры**, затем **Панель управления**. В группе **Оборудование и звук** щелкните **Просмотр устройств и принтеров**.

- Для Windows® 10 и Windows Server® 2016

Нажмите  > **Службные — Windows** > **Панель управления**. В группе **Оборудование и звук** выберите **Просмотр устройств и принтеров**.

- Для Windows Server® 2012

Переместите указатель мыши в правый нижний угол рабочего стола. При появлении строки меню щелкните **Параметры**, затем **Панель управления**. В группе **Оборудование** щелкните **Просмотр устройств и принтеров**.

- Для Windows Server® 2012 R2

Нажмите **Панель управления** на экране **Пуск**. В группе **Оборудование** нажмите **Просмотр устройств и принтеров**.

2. Щелкните правой кнопкой мыши по значку **Brother MFC-XXXX Printer** (где XXXX — название модели), а затем выберите **Свойства принтера**. Если отобразятся параметры драйвера принтера, выберите нужный драйвер.

3. Перейдите на вкладку **Общие**, а затем нажмите кнопку **Настройка печати** или **Настройка...**

Открывается диалоговое окно драйвера принтера.

4. Выберите настройки принтера, которые следует использовать по умолчанию для всех программ Windows®.

5. Нажмите кнопку **ОК**.

6. Закройте диалоговое окно свойств принтера.



Связанная информация

- [Печать с компьютера \(Windows®\)](#)
- [Настройка параметров печати \(Windows®\)](#)

Настройка параметров печати (Windows®)

Вкладка Основные

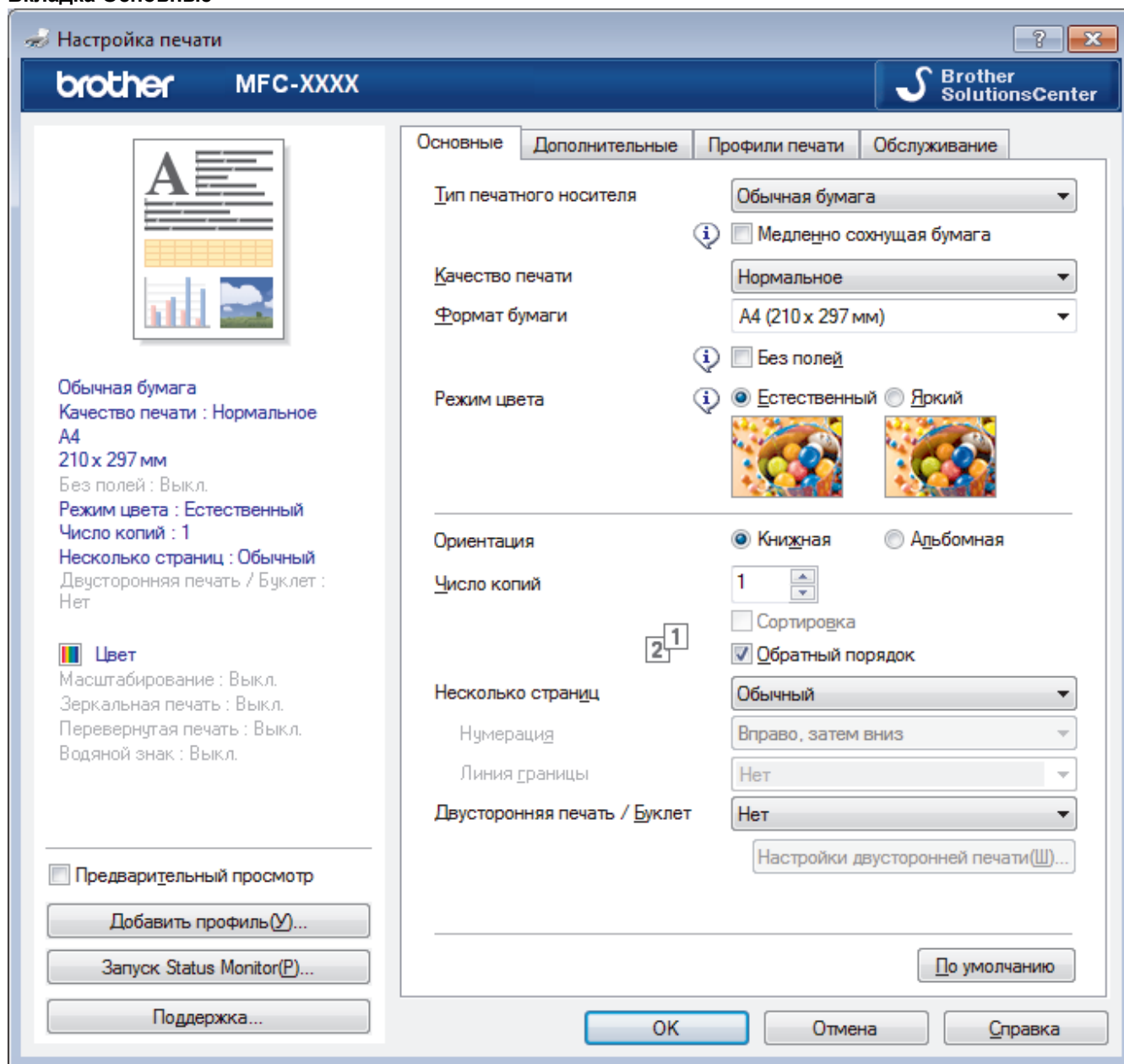

1. Тип печатного носителя

Выберите необходимый тип печатного носителя. Для достижения наилучших результатов печати устройство автоматически корректирует настройки печати в соответствии с выбранным типом носителя.

Медленно сохнущая бумага

Выберите этот параметр, если используете обычную бумагу, на которой чернила сохнут медленнее. При выборе этого параметра возможно незначительное размывание текста.

2. Качество печати

Выберите необходимое разрешение печати. Качество и скорость печати взаимосвязаны. Чем выше качество печати, тем больше времени потребуется для печати документа.

3. Формат бумаги

Выберите необходимый формат бумаги. Можно выбрать один из стандартных форматов либо создать свой.

Без полей

Выберите этот параметр для печати фотографий без полей. Поскольку изображение чуть больше листа бумаги выбранного формата, при печати фотография будет слегка обрезана по краям.

Для некоторых сочетаний типа печатного носителя и качества печати, а также для некоторых приложений, функция печати без полей может быть недоступна.

4. Режим цвета

Выберите необходимый цветовой режим.

5. Ориентация

Выберите ориентацию печати (книжную или альбомную).

Если в приложении имеется похожий параметр, рекомендуется настроить ориентацию в приложении.

6. Число копий

Укажите в этом поле необходимое количество копий (1–999).

Сортировка

Выберите этот параметр для печати нескольких многостраничных документов. Страницы будут напечатаны в том же порядке, в каком они расположены в исходных документах. При выборе этого параметра будет напечатана одна полная копия всего документа, а затем следующая, в зависимости от указанного количества копий. Если этот параметр не выбран, будет напечатано указанное количество копий одной страницы, затем следующей и т. д.

Обратный порядок

Выберите этот параметр для печати страниц документа в обратном порядке. Последняя страница документа будет напечатана первой.

7. Несколько страниц

Выберите этот параметр для печати нескольких страниц на одном листе бумаги либо одной страницы документа на нескольких листах.

Нумерация

Укажите порядок страниц при печати нескольких страниц на одном листе бумаги.

Линия границы

Выберите тип границы, который следует использовать при печати нескольких страниц на одном листе бумаги.

8. Двусторонняя печать / Буклет

Выберите этот параметр для печати на обеих сторонах листа либо печати буклета с использованием 2-сторонней печати.

Кнопка Настройка двусторонней печати

Нажмите эту кнопку для выбора типа переплета для 2-сторонней печати. Для каждого варианта ориентации доступно четыре типа переплета.

9. (MFC-T910DW) Источник бумаги

Задайте настройки источника бумаги в соответствии с условиями и задачами печати.

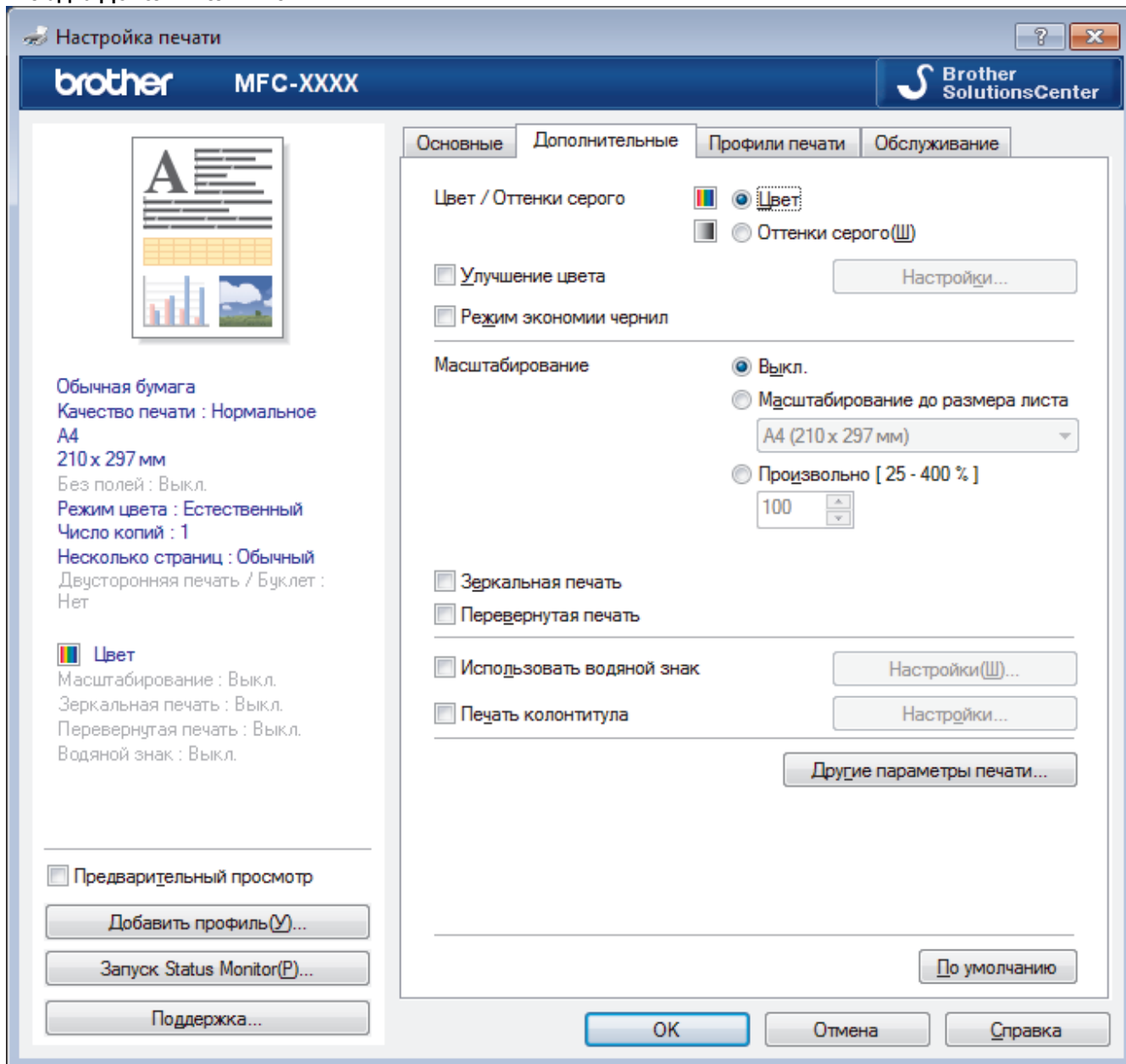

1. Цвет / Оттенки серого

Выберите режим цветной печати или печати в оттенках серого. Печать в оттенках серого выполняется быстрее цветной. Печать цветного документа в оттенках серого будет выполнена с использованием 256 оттенков серого.

2. Улучшение цвета

Выберите этот параметр, чтобы использовать функцию улучшения цвета. С помощью этой функции устройство анализирует изображение и улучшает его резкость, баланс белого и плотность цвета. В зависимости от размера изображения и характеристик компьютера этот процесс может занять несколько минут.

3. Режим экономии чернил

Выберите этот параметр, чтобы выполнить печать в более светлых оттенках и выделить границы изображения. Расход чернил уменьшается в зависимости от типа печатаемых документов. В режиме экономии чернил отпечатки могут отличаться от изображений на экране.

Режим экономии чернил реализован на основе технологии, разработанной компанией Reallusion, Inc.



4. Масштабирование

Выберите необходимые параметры для увеличения или уменьшения размера страниц в документе.

Масштабирование до размера листа

Выберите этот параметр, чтобы увеличить или уменьшить размер страниц документа в соответствии с выбранным форматом бумаги. При выборе этого параметра задайте нужный формат бумаги в раскрывающемся списке.

Произвольно

Выберите этот параметр для увеличения или уменьшения страниц документа вручную. При выборе этого параметра введите значение в соответствующее поле.

5. Зеркальная печать

Выберите этот параметр для зеркального отображения печатаемого изображения по горизонтали (слева направо).

6. Перевернутая печать

Выберите этот параметр, чтобы повернуть печатаемое изображение на 180 градусов.

7. Использовать водяной знак

Выберите этот параметр для печати на документе водяного знака (логотипа или текста). Выберите один из предустановленных водяных знаков, добавьте новый или используйте созданный файл изображения.

8. Печать колонтитула

Выберите этот параметр для печати на документе даты, времени и имени пользователя ПК.

9. Кнопка Другие параметры печати

Изменение режима передачи данных

Выберите режим передачи данных печати для улучшения качества или увеличения скорости печати.

Дополнительные параметры цвета

Выберите метод, используемый устройством для расположения точек для передачи полутонов.

Цвет отпечатка можно изменять для достижения наибольшего соответствия с изображением на экране компьютера.

(DCP-T310/DCP-T510W) Расширенные настройки качества

Выберите этот параметр, чтобы напечатать документы в самом высоком качестве.

Уменьшить пятно

Для высыхания некоторых типов носителей требуется больше времени. Измените этот параметр, если при печати изображения смазываются или возникают замятия бумаги.

Получить данные о цветах из принтера

Выберите этот параметр для оптимизации качества печати с помощью заводских настроек устройства, подобранных специально для вашего устройства Brother. Используйте этот параметр в случае замены устройства или изменения его сетевого адреса.

Архив печати

Выберите этот параметр для сохранения данных печати на компьютере в виде файла PDF.



Связанная информация

- [Печать с компьютера \(Windows®\)](#)
- [Сообщения об ошибках и необходимости обслуживания](#)
- [Проблемы при обращении с бумагой и выполнении печати](#)
- [Печать фотографии \(Windows®\)](#)
- [Печать документа \(Windows®\)](#)
- [Печать нескольких страниц на одном листе бумаги \("N на 1"\) \(Windows®\)](#)
- [Печать в виде плаката \(Windows®\)](#)

-
- Автоматическая печать на обеих сторонах бумаги (автоматическая двусторонняя печать) (Windows®)
 - Автоматическая печать в виде буклета (Windows®)
 - Использование предустановленного профиля печати (Windows®)
 - Изменение настроек печати по умолчанию (Windows®)
 - Измените параметры настройки печати при наличии проблем с печатью
-

Печать с компьютера (Mac)

- Печать фотографий (Mac)
- Печать документа (Mac)
- Автоматическая печать на обеих сторонах бумаги (автоматическая двусторонняя печать) (Mac)
- Печать на обеих сторонах бумаги вручную (двусторонняя печать вручную) (Mac)
- Печать более одной страницы на одном листе бумаги (“N на 1”) (Mac)
- Печать цветного документа с использованием оттенков серого (Mac)
- Предотвращение смазывания изображений и замятий бумаги (Mac)
- Настройка параметров печати (Mac)

Печать фотографий (Mac)



1. Убедитесь, что в лоток для бумаги загружен правильный печатный носитель.

ВАЖНАЯ ИНФОРМАЦИЯ

- Для обеспечения наилучшего качества печати используйте бумагу Brother.
- Если используется фотобумага Brother, загрузите один дополнительный лист такой же фотобумаги в лоток для бумаги.

2. В приложении (например, Apple Preview) щелкните меню **Файл**, а затем выберите **Напечатать**.
3. Выберите **Brother MFC-XXXX** (где XXXX — наименование используемой модели).



Чтобы воспользоваться дополнительными параметрами настройки страницы, нажмите кнопку **Подробнее**.

4. Щелкните всплывающее меню **Формат бумаги**, а затем выберите формат бумаги.



Чтобы напечатать фотографии без полей, выберите параметр формата бумаги без краев.

5. Нажмите кнопку **Ориентация**, чтобы выбрать ориентацию, в которой следует печатать фотографию.
6. Щелкните всплывающее меню приложения и выберите **Настройки печати**.
Отображаются параметры **Настройки печати**.
7. Щелкните всплывающее меню **Тип печатного носителя**, а затем выберите тип печатного носителя, который следует использовать.

ВАЖНАЯ ИНФОРМАЦИЯ

Чтобы получить оптимальное качество печати для выбранных настроек, всегда устанавливайте параметр **Тип печатного носителя** в соответствии с типом бумаги, загруженной в лоток.

8. При необходимости измените другие параметры принтера.
9. Нажмите кнопку **Напечатать**.



Связанная информация

- [Печать с компьютера \(Mac\)](#)
- [Проблемы при обращении с бумагой и выполнении печати](#)
- [Настройка параметров печати \(Mac\)](#)

Печать документа (Mac)

1. Убедитесь, что в лоток загружена бумага правильного формата.
2. В приложении (например, Apple TextEdit), щелкните меню **Файл**, а затем выберите **Напечатать**.
3. Выберите **Brother MFC-XXXX** (где XXXX — наименование используемой модели).



Чтобы воспользоваться дополнительными параметрами настройки страницы, нажмите кнопку **Подробнее**.

4. Щелкните всплывающее меню **Формат бумаги**, а затем выберите формат бумаги.
5. Выберите параметр **Ориентация**, который соответствует нужному способу печати документа.
6. Щелкните всплывающее меню приложения и выберите **Настройки печати**.
Отображаются параметры **Настройки печати**.
7. Щелкните всплывающее меню **Тип печатного носителя**, а затем выберите тип печатного носителя, который следует использовать.

ВАЖНАЯ ИНФОРМАЦИЯ

Чтобы получить оптимальное качество печати для выбранных настроек, всегда устанавливайте параметр **Тип печатного носителя** в соответствии с типом бумаги, загруженной в лоток.

8. При необходимости измените другие параметры принтера.
9. Нажмите кнопку **Напечатать**.



Связанная информация

- [Печать с компьютера \(Mac\)](#)
- [Настройка параметров печати \(Mac\)](#)

На главную > Печать > Печать с компьютера (Mac) > Автоматическая печать на обеих сторонах бумаги (автоматическая двусторонняя печать) (Mac)

Автоматическая печать на обеих сторонах бумаги (автоматическая двусторонняя печать) (Mac)

Связанные модели: MFC-T910DW

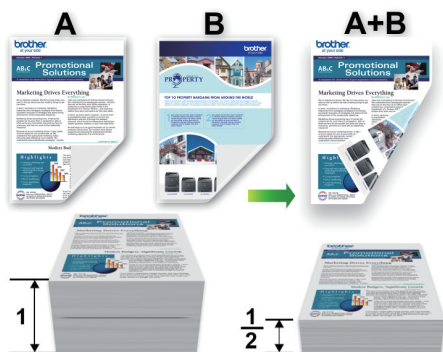

1. В приложении (например, Apple TextEdit), щелкните меню **Файл**, а затем выберите **Напечатать**.
2. Выберите **Brother MFC-XXXX** (где XXXX — наименование используемой модели).



Чтобы воспользоваться дополнительными параметрами настройки страницы, нажмите кнопку **Подробнее**.

3. Выберите параметр **Ориентация**, который соответствует нужному способу печати документа.
4. Щелкните всплывающее меню приложения и выберите **Макет**.
Отображаются параметры **Макет**.
5. В разделе **Двусторонняя** выберите параметр **Сшивание по короткой стороне** или **Сшивание по длинной стороне**.
6. При необходимости измените другие параметры принтера.



При использовании этого параметра функция печати без полей недоступна.

7. Нажмите кнопку **Напечатать**.



Связанная информация

- [Печать с компьютера \(Mac\)](#)
- [Настройка параметров печати \(Mac\)](#)

На главную > Печать > Печать с компьютера (Mac) > Печать на обеих сторонах бумаги вручную (двусторонняя печать вручную) (Mac)

Печать на обеих сторонах бумаги вручную (двусторонняя печать вручную) (Mac)

Связанные модели: DCP-T310/DCP-T510W/DCP-T710W

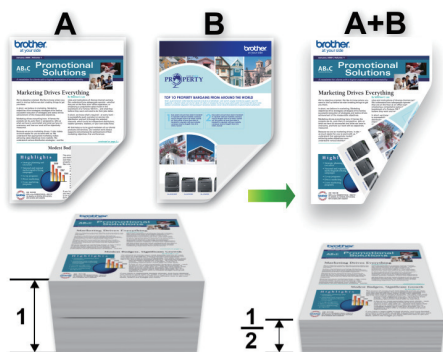

- Перед повторной вставкой бумаги распушите и расправьте ее, чтобы предотвратить замятие бумаги.
- Не рекомендуется использовать очень тонкую или очень толстую бумагу.
- На тонкой бумаге могут появляться складки.
- При использовании функции двухсторонней печати вручную возможно замятие бумаги или низкое качество печати.

1. В приложении (например, Apple TextEdit), щелкните меню **Файл**, а затем выберите **Напечатать**.
2. Выберите **Brother MFC-XXXX** (где XXXX — наименование используемой модели).



Чтобы воспользоваться дополнительными параметрами настройки страницы, нажмите кнопку **Подробнее**.

3. Выберите параметр **Ориентация**, который соответствует нужному способу печати документа.
4. Щелкните всплывающее меню приложения и выберите **Работа с бумагой**.
Отображаются параметры **Работа с бумагой**.
5. Щелкните всплывающее меню **Страницы для печати**, а затем выберите параметр **Только четные**.
6. Щелкните всплывающее меню **Нумерация**, а затем выберите **Обратный**.
7. При необходимости измените другие параметры принтера.
8. Нажмите кнопку **Напечатать**.
9. После того, как устройство напечатает все четные страницы, извлеките их из выходного лотка.
10. Убедитесь, что все страницы ровные, и поместите их назад в лоток чистой стороной вниз, верхней страницей вперед.

Ориентация бумаги

Для книжной ориентации

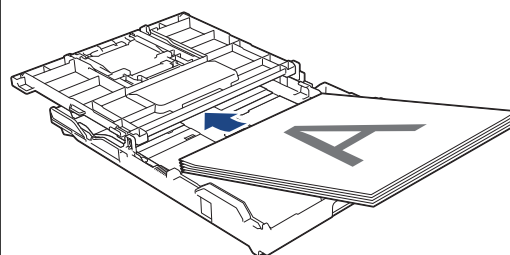

Для альбомной ориентации

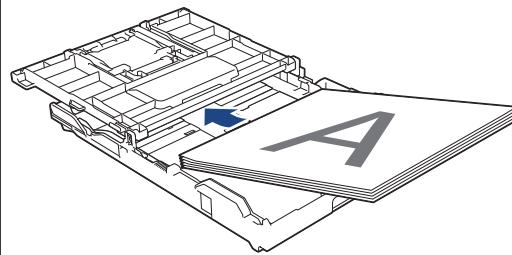

11. Щелкните меню **Файл**, а затем выберите **Напечатать**.
12. Щелкните всплывающее меню приложения и выберите **Работа с бумагой**.
Отображаются параметры **Работа с бумагой**.
13. Щелкните всплывающее меню **Страницы для печати**, а затем выберите параметр **Только нечетные**.
14. Щелкните всплывающее меню **Нумерация**, а затем выберите **Нормально**.
15. Нажмите кнопку **Напечатать**.



Связанная информация

- [Печать с компьютера \(Mac\)](#)

▲ На главную > Печать > Печать с компьютера (Mac) > Печать более одной страницы на одном листе бумаги (“N на 1”) (Mac)

Печать более одной страницы на одном листе бумаги (“N на 1”) (Mac)



1. В приложении (например, Apple TextEdit), щелкните меню **Файл**, а затем выберите **Напечатать**.
2. Выберите **Brother MFC-XXXX** (где XXXX — наименование используемой модели).



Чтобы воспользоваться дополнительными параметрами настройки страницы, нажмите кнопку **Подробнее**.

3. Щелкните всплывающее меню приложения и выберите **Макет**.
Отображаются параметры **Макет**.
4. Щелкните всплывающее меню **Страниц на листе** и выберите количество страниц для печати на каждом листе.
5. Выберите параметр **Схема размещения**.
6. Щелкните всплывающее меню **Рамка** и выберите тип линии границы.
7. При необходимости измените другие параметры принтера.
8. Нажмите кнопку **Напечатать**.



Связанная информация

- [Печать с компьютера \(Mac\)](#)
- [Настройка параметров печати \(Mac\)](#)

На главную > Печать > Печать с компьютера (Mac) > Печать цветного документа с использованием оттенков серого (Mac)

Печать цветного документа с использованием оттенков серого (Mac)

В режиме оттенков серого скорость печати выше, чем при печати в цветном режиме. Если документ содержит цвет, то при выборе режима Оттенки серого документ печатается в 256 оттенках серого.

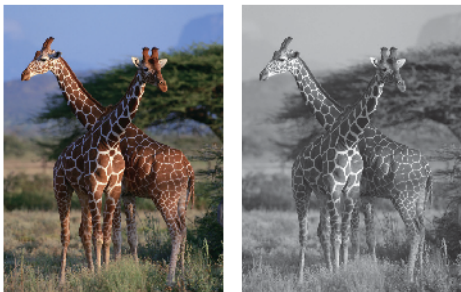

1. В приложении (например, Apple TextEdit), щелкните меню **Файл**, а затем выберите **Напечатать**.
2. Выберите **Brother MFC-XXXX** (где XXXX — наименование используемой модели).



Чтобы воспользоваться дополнительными параметрами настройки страницы, нажмите кнопку **Подробнее**.

3. Щелкните всплывающее меню приложения и выберите **Настройки печати**.
Отображаются параметры **Настройки печати**.
4. Щелкните всплывающее меню **Цвет / Оттенки серого**, а затем выберите параметр **Оттенки серого**.
5. При необходимости измените другие параметры принтера.
6. Нажмите кнопку **Напечатать**.



Связанная информация

- [Печать с компьютера \(Mac\)](#)

Предотвращение смазывания изображений и замятий бумаги (Mac)

Для высыхания некоторых типов носителей требуется больше времени. Измените параметр **Уменьшить пятно**, если при печати изображения смазываются или возникают замятия бумаги.

1. В приложении (например, Apple TextEdit), щелкните меню **Файл**, а затем выберите **Напечатать**.
2. Выберите **Brother MFC-XXXX** (где XXXX — наименование используемой модели).



Чтобы воспользоваться дополнительными параметрами настройки страницы, нажмите кнопку **Подробнее**.

3. Щелкните всплывающее меню приложения и выберите **Настройки печати**.
Отображаются параметры **Настройки печати**.
4. Щелкните список настроек печати **Дополнительные**.
5. Откройте меню **Уменьшить пятно**.
6. Выберите один из следующих параметров:

Тип печатного носителя	Параметр		Описание
Обычная бумага (MFC-T910DW)	Двусторонняя печать или Односторонняя печать	Выкл.	Выберите этот режим для печати со стандартной скоростью и со стандартным расходом чернил.
		Низкое	Выберите этот режим для печати с более низкой скоростью и со стандартным расходом чернил.
		Высокое	Выберите этот режим для печати с той же скоростью, что при выборе параметра Низкое , но с меньшим расходом чернил.
Обычная бумага (DCP-T310/DCP-T510W/ DCP-T710W)	-	Выкл.	Выберите этот режим для печати со стандартной скоростью и со стандартным расходом чернил.
		Низкое	Выберите этот режим для печати с более низкой скоростью и со стандартным расходом чернил.
		Высокое	Выберите этот режим для печати с той же скоростью, что при выборе параметра Низкое , но с меньшим расходом чернил.
Глянцевая бумага	Выкл. / Вкл.		Выберите Выкл. для печати со стандартной скоростью и со стандартным расходом чернил.

Тип печатного носителя	Параметр	Описание
		Выберите Вкл. для печати с более низкой скоростью и с меньшим расходом чернил.

7. При необходимости измените другие параметры принтера.
8. Нажмите кнопку **Напечатать**.



Связанная информация

- [Печать с компьютера \(Mac\)](#)
 - [Проблемы при обращении с бумагой и выполнении печати](#)
 - [Измените параметры настройки печати при наличии проблем с печатью](#)
-

Настройка параметров печати (Mac)

Настройка страницы

Атрибуты страницы

Формат для: Brother MFC-XXXX

Brother MFC-XXXX CUPS

Формат бумаги: A4

210 на 297 мм

Ориентация:

Масштаб: 100 %

Отменить ОК

1. Формат бумаги

Выберите необходимый формат бумаги. Можно выбрать один из стандартных форматов либо создать свой.

2. Ориентация

Выберите ориентацию печати (книжную или альбомную).

Если в приложении имеется похожий параметр, рекомендуется настроить ориентацию в приложении.

3. Масштаб

Укажите значение в поле для увеличения или уменьшения размера страниц документа в соответствии с выбранным форматом бумаги.

Макет

Принтер: Brother MFC-XXXX

Наборы настроек: Настройки по умолчанию

Копий: 1

Страницы: Все
 С: 1 по: 1

Формат бумаги: A4 210 на 297 мм

Ориентация:

Макет

Страниц на листе: 1

Схема размещения:

Рамка: Нет

Двусторонняя: Выкл.

Изменить ориентацию страницы
 Перевернуть горизонтально

? PDF

1. Страниц на листе

Выберите количество страниц, печатаемых на одном листе бумаги.

2. Схема размещения

Укажите порядок страниц при печати нескольких страниц на одном листе бумаги.

3. Рамка

Выберите тип границы, который следует использовать при печати нескольких страниц на одном листе бумаги.

4. (MFC-T910DW) Двусторонняя

Выберите режим печати на обеих сторонах бумаги.

5. Изменить ориентацию страницы

Выберите этот параметр, чтобы повернуть печатаемое изображение на 180 градусов.

6. Перевернуть горизонтально

Выберите этот параметр для зеркального отображения печатаемого изображения по горизонтали (слева направо).

Работа с бумагой

Принтер: Brother MFC-XXXX

Наборы настроек: Настройки по умолчанию

Копий: 1

Страницы: Все
 С: 1 по: 1

Формат бумаги: A4 210 на 297 мм

Ориентация:

Работа с бумагой

Сортировать страницы

Страницы для печати: Все страницы

Порядок страниц: Автоматический

Под размер бумаги

Формат бумаги: Рекомендуемая бумага: A4

Только уменьшать масштаб

? PDF Скрыть детали Отменить Напечатать

1. Сортировать страницы

Выберите этот параметр для печати нескольких многостраничных документов. Страницы будут напечатаны в том же порядке, в каком они расположены в исходных документах. При выборе этого параметра будет напечатана одна полная копия всего документа, а затем следующая, в зависимости от указанного количества копий. Если этот параметр не выбран, будет напечатано указанное количество копий одной страницы, затем следующей и т. д.

2. (DCP-T310/DCP-T510W/DCP-T710W) Страницы для печати

Выберите страницы для печати (четные или нечетные).

3. Нумерация

Выберите порядок страниц.

4. Под размер бумаги

Выберите этот параметр, чтобы увеличить или уменьшить размер страниц документа в соответствии с выбранным форматом бумаги.

5. Формат бумаги

Выберите формат бумаги для печати.

6. Только уменьшать масштаб

Выберите этот параметр для уменьшения размера страниц документа, если они не помещаются на бумаге указанного формата. Если выбран этот параметр и заданный для документа формат меньше, чем размер используемой для печати бумаги, документ будет напечатан в исходном размере.

Настройки печати

Принтер: Brother MFC-XXXX

Наборы настроек: Настройки по умолчанию

Копий: 1

Страницы: Все
 С: 1 по: 1

Формат бумаги: A4 210 на 297 мм

Ориентация:

Настройки печати

Тип печатного носителя: Обычная бумага
 Медленно сохнущая бумага

Качество печати: Нормальное

Цвет / Оттенки серого: Цвет

► Дополнительные

? PDF Скрыть детали Отменить Напечатать

1. Тип печатного носителя

Выберите необходимый тип печатного носителя. Для достижения наилучших результатов печати устройство автоматически корректирует настройки печати в соответствии с выбранным типом носителя.

2. Медленно сохнущая бумага

Выберите этот параметр, если используете обычную бумагу, на которой чернила сохнут медленнее. При выборе этого параметра возможно незначительное размывание текста.

3. Качество печати

Выберите необходимое разрешение печати. Качество и скорость печати взаимосвязаны. Чем выше качество печати, тем больше времени потребуется для печати документа.

4. Цвет / Оттенки серого

Выберите режим цветной печати или печати в оттенках серого. Печать в оттенках серого выполняется быстрее цветной. Печать цветного документа в оттенках серого будет выполнена с использованием 256 оттенков серого.

5. (MFC-T910DW) Источник бумаги

Задайте настройки источника бумаги в соответствии с условиями и задачами печати.

6. Дополнительные

Изменение режима передачи данных

Выберите режим передачи данных печати для улучшения качества или увеличения скорости печати.

Уменьшить пятно

Для высыхания некоторых типов носителей требуется больше времени. Измените этот параметр, если при печати изображения смазываются или возникают замятия бумаги.

Другие параметры печати

Плотность бумаги

Выберите соответствующую толщину бумаги.

Двунаправленная печать

Выберите этот параметр для увеличения скорости печати. При выборе этого параметра печатающая головка выполняет печать в обоих направлениях. При сбросе этого параметра печатающая головка выполняет печать только в одном направлении, при этом повышается качество печати, но снижается скорость.

В некоторых случаях движение печатающей головки зависит от условий окружающей среды. Это можно заметить, когда вертикальные линии не печатаются ровно. При возникновении этой проблемы отключите функцию двусторонней печати.

Настройка цвета

Принтер: Brother MFC-XXXX

Наборы настроек: Настройки по умолчанию

Копий: 1

Страницы: Все
 С: 1 по: 1

Формат бумаги: A4 210 на 297 мм

Ориентация:

Настройка цвета

Режим цвета: Естественный
 Яркий
 Нет

Дополнительные параметры цвета

Улучшение цвета

Яркость 0

Контраст 0

Красный 0

Зеленый 0

Синий 0

Полутоновая палитра: Диффузия

? PDF Скрыть детали Отменить Напечатать

1. Режим цвета

Выберите необходимый цветовой режим.

2. Дополнительные параметры цвета

Щелкните значок треугольника, чтобы просмотреть дополнительные параметры цвета. Установите флажок улучшения цвета, а затем настройте параметры с помощью ползунков. В зависимости от размера изображения и характеристик компьютера этот процесс может занять несколько минут.

✓ Связанная информация

- Печать с компьютера (Mac)
- Сообщения об ошибках и необходимости обслуживания
- Проблемы при обращении с бумагой и выполнении печати
- Печать фотографий (Mac)
- Печать документа (Mac)

-
- Автоматическая печать на обеих сторонах бумаги (автоматическая двусторонняя печать) (Mac)
 - Печать более одной страницы на одном листе бумаги ("N на 1") (Mac)
 - Измените параметры настройки печати при наличии проблем с печатью
-

Сканирование

- Сканирование с помощью кнопки сканирования на устройстве Brother
- Сканирование с компьютера (для Windows®)
- Сканирование с компьютера (для Mac)

Сканирование с помощью кнопки сканирования на устройстве Brother

- Сканирование фотографий и графики
- Сохранение данных сканирования в папку в виде PDF-файла
- Сохранение сканированных данных на флэш-накопителе USB
- Сканирование в редактируемый текстовый файл с помощью системы оптического распознавания текста (OCR)
- Сканирование во вложение электронной почты
- Веб-службы для сканирования в сети (Windows® 7, Windows® 8 и Windows® 10)
- Изменение параметров кнопки "Сканирование" через ControlCenter4 (Windows®)
- Изменение параметров кнопки сканирования из приложения Brother iPrint&Scan (Mac)

Сканирование фотографий и графики

Отправляйте отсканированные фотографии или графику на компьютер.



Чтобы внести временные изменения в настройки сканирования, используйте кнопку «Сканирование» на аппарате. Чтобы внести постоянные изменения, используйте программное обеспечение ControlCenter4 (Windows®) или Brother iPrint&Scan (Mac).

>> [DCP-T310/DCP-T510W/DCP-T710W](#)

>> [MFC-T910DW](#)

DCP-T310/DCP-T510W/DCP-T710W

1. Загрузите документ.
2. Нажмите  (**СКАНИРОВАНИЕ**).
3. Нажмите ▲ или ▼, чтобы выбрать параметр [Скан. на ПК], а затем нажмите **ОК**.
4. Нажмите ▲ или ▼, чтобы выбрать параметр [Изобр], а затем нажмите кнопку **ОК**.
5. Если устройство подключено к сети, нажмите ▲ или ▼, чтобы выбрать компьютер, на который следует отправить данные, а затем нажмите кнопку **ОК**.



Если на ЖК-дисплее отображается запрос на ввод PIN-кода, введите четырехзначный PIN-код для компьютера с помощью панели управления, а затем нажмите кнопку **ОК**.

6. Выполните одно из следующих действий:
 - Чтобы изменить параметры, нажмите **Опции** или **Опции копирования/сканирования**, а затем перейдите к следующему шагу.
 - Чтобы использовать параметры по умолчанию, нажмите **Ч/б Старт** или **Цвет Старт**.



- [Тип сканирования] зависит от настроек по умолчанию. Нажатие **Ч/б Старт** или **Цвет Старт** не позволяет изменить параметры.
- Чтобы использовать параметры сканирования, компьютер с установленным ПО ControlCenter4 (Windows®) или Brother iPrint&Scan (Mac) необходимо подключить к устройству.

7. Устройство отобразит запрос на установку каждого из следующих параметров сканирования. Нажмите ▲ или ▼, чтобы выбрать нужный параметр, а затем нажмите кнопку **ОК** для перехода к следующему параметру сканирования.
 - [Тип сканирования]
 - [Разрешение]
 - [Тип файла]
 - [Размер документа]

- [Удал. черн. цв.]

8. Нажмите кнопку **Ч/Б Старт** или **Цвет Старт**.



[Тип сканирования] зависит от выбранных настроек. При нажатии **Ч/Б Старт** или **Цвет Старт** параметры не изменяются.

MFC-T910DW

1. Загрузите документ.
2. Нажмите  (**СКАНИРОВАНИЕ**).
3. Нажмите **▲** или **▼**, чтобы выбрать параметр [на ПК], а затем нажмите **ОК**.
4. Нажмите **▲** или **▼**, чтобы выбрать параметр [в изображение], а затем нажмите **ОК**.
5. Если устройство подключено к сети, нажмите **▲** или **▼**, чтобы выбрать компьютер, на который следует отправить данные, а затем нажмите кнопку **ОК**.



Если на ЖК-дисплее отображается запрос на ввод PIN-кода, введите четырехзначный PIN-код для компьютера с помощью панели управления, а затем нажмите кнопку **ОК**.

6. Выполните одно из следующих действий:
 - Чтобы изменить параметры, перейдите к следующему шагу.
 - Чтобы использовать параметры по умолчанию, нажмите **Ч/Б Старт** или **Цвет Старт**.



[Тип сканирования] зависит от настроек по умолчанию. Нажатие **Ч/Б Старт** или **Цвет Старт** не позволяет изменить параметры.

7. Нажмите **▲** или **▼**, чтобы выбрать параметр [Параметры скан], а затем нажмите **ОК**.



Чтобы использовать параметр [Параметры скан], компьютер с установленным ПО ControlCenter4 (Windows®) или Brother iPrint&Scan (Mac) необходимо подключить к устройству.

8. Нажмите **▲** или **▼**, чтобы выбрать параметр [Н-ка на устр.], а затем нажмите **ОК**.
9. Выберите параметры сканирования, которые следует изменить, а затем нажмите кнопку **ОК**.

Параметр	Описание
Тип сканирования	Выбор типа сканирования документа.
Разрешение	Выбор разрешения сканирования документа.
Тип файла	Выбор формата файла документа.
Размер докум.	Выберите формат документа.
Яркость	Выберите уровень яркости.
Контраст	Выберите уровень контрастности.
Удаление фона	Изменение количества цвета фона для удаления.

10. Нажмите кнопку **Ч/Б Старт** или **Цвет Старт**.



[Тип сканирования] зависит от выбранных настроек. Нажатие **Ч/Б Старт** или **Цвет Старт** не позволяет изменить параметры.



Связанная информация

- [Сканирование с помощью кнопки сканирования на устройстве Brother](#)

Сохранение данных сканирования в папку в виде PDF-файла

Сканируйте документы и сохраняйте их в папку на компьютере в виде PDF-файлов.



Чтобы внести временные изменения в настройки сканирования, используйте кнопку «Сканирование» на аппарате. Чтобы внести постоянные изменения, используйте программное обеспечение ControlCenter4 (Windows®) или Brother iPrint&Scan (Mac).

>> [DCP-T310/DCP-T510W/DCP-T710W](#)
>> [MFC-T910DW](#)

DCP-T310/DCP-T510W/DCP-T710W

1. Загрузите документ.
2. Нажмите  (**СКАНИРОВАНИЕ**).
3. Нажмите **▲** или **▼**, чтобы выбрать параметр [Скан. на ПК], а затем нажмите **ОК**.
4. Нажмите **▲** или **▼**, чтобы выбрать параметр [Файл], а затем нажмите кнопку **ОК**.
5. Если устройство подключено к сети, нажмите **▲** или **▼**, чтобы выбрать компьютер, на который следует отправить данные, а затем нажмите кнопку **ОК**.



Если на ЖК-дисплее отображается запрос на ввод PIN-кода, введите четырехзначный PIN-код для компьютера с помощью панели управления, а затем нажмите кнопку **ОК**.

6. Выполните одно из следующих действий:
 - Чтобы изменить параметры, нажмите **Опции** или **Опции копирования/сканирования**, а затем перейдите к следующему шагу.
 - Чтобы использовать параметры по умолчанию, нажмите **Ч/б Старт** или **Цвет Старт**.



- [Тип сканирования] зависит от настроек по умолчанию. Нажатие **Ч/б Старт** или **Цвет Старт** не позволяет изменить параметры.
- Чтобы использовать параметры сканирования, компьютер с установленным ПО ControlCenter4 (Windows®) или Brother iPrint&Scan (Mac) необходимо подключить к устройству.

7. Устройство отобразит запрос на установку каждого из следующих параметров сканирования. Нажмите **▲** или **▼**, чтобы выбрать нужный параметр, а затем нажмите кнопку **ОК** для перехода к следующему параметру сканирования.
 - [Тип сканирования]
 - [Разрешение]
 - [Тип файла]
 - [Размер документа]

- [Удал. черн. цв.]

8. Нажмите кнопку **Ч/Б Старт** или **Цвет Старт**.



[Тип сканирования] зависит от выбранных настроек. При нажатии **Ч/Б Старт** или **Цвет Старт** параметры не изменяются.

MFC-T910DW

1. Загрузите документ.
2. Нажмите  (**СКАНИРОВАНИЕ**).
3. Нажмите **▲** или **▼**, чтобы выбрать параметр [на ПК], а затем нажмите **ОК**.
4. Нажмите **▲** или **▼**, чтобы выбрать параметр [в файл], а затем нажмите **ОК**.
5. Если устройство подключено к сети, нажмите **▲** или **▼**, чтобы выбрать компьютер, на который следует отправить данные, а затем нажмите кнопку **ОК**.



Если на ЖК-дисплее отображается запрос на ввод PIN-кода, введите четырехзначный PIN-код для компьютера с помощью панели управления, а затем нажмите кнопку **ОК**.

6. Выполните одно из следующих действий:
 - Чтобы изменить параметры, перейдите к следующему шагу.
 - Чтобы использовать параметры по умолчанию, нажмите **Ч/Б Старт** или **Цвет Старт**.



[Тип сканирования] зависит от настроек по умолчанию. Нажатие **Ч/Б Старт** или **Цвет Старт** не позволяет изменить параметры.

7. Нажмите **▲** или **▼**, чтобы выбрать параметр [Параметры скан], а затем нажмите **ОК**.



Чтобы использовать параметр [Параметры скан], компьютер с установленным ПО ControlCenter4 (Windows®) или Brother iPrint&Scan (Mac) необходимо подключить к устройству.

8. Нажмите **▲** или **▼**, чтобы выбрать параметр [Н-ка на устр.], а затем нажмите **ОК**.
9. Выберите параметры сканирования, которые следует изменить, а затем нажмите кнопку **ОК**.

Параметр	Описание
Тип сканирования	Выбор типа сканирования документа.
Разрешение	Выбор разрешения сканирования документа.
Тип файла	Выбор формата файла документа.
Размер докум.	Выберите формат документа.
Яркость	Выберите уровень яркости.
Контраст	Выберите уровень контрастности.
Удаление фона	Изменение количества цвета фона для удаления.

10. Нажмите кнопку **Ч/Б Старт** или **Цвет Старт**.



[Тип сканирования] зависит от выбранных настроек. Нажатие **Ч/Б Старт** или **Цвет Старт** не позволяет изменить параметры.



Связанная информация

- [Сканирование с помощью кнопки сканирования на устройстве Brother](#)

Сохранение сканированных данных на флэш-накопителе USB

Связанные модели: MFC-T910DW

Сканирование документов и их сохранение непосредственно на флэш-накопитель USB без помощи компьютера.

1. Загрузите документ.
2. Вставьте флэш-накопитель USB в устройство.
Сообщения на ЖК-дисплее изменяются автоматически.
3. Нажмите  (**СКАНИРОВАНИЕ**).
4. Выполните одно из следующих действий:
 - Чтобы изменить параметры, перейдите к следующему шагу.
 - Чтобы использовать параметры по умолчанию, нажмите **Ч/Б Старт** или **Цвет Старт**.



[Тип сканирования] зависит от настроек по умолчанию. Нажатие **Ч/Б Старт** или **Цвет Старт** не позволяет изменить параметры.

5. Выберите параметры сканирования, которые следует изменить, а затем нажмите кнопку **ОК**.

Параметр	Описание
Тип сканирования	Выбор типа сканирования документа.
Разрешение	Выбор разрешения сканирования документа.
Тип файла	Выбор формата файла документа.
Размер докум.	Выберите формат документа.
Скан. длин. бум. (АПД) (MFC-T910DW)	Сканирование длинного документа с помощью АПД.
Имя файла	Переименование файла.
Стиль им. файла	Выберите порядок использования даты, счетчика, а также других данных в именах файлов.
Яркость	Выберите уровень яркости.
Контраст	Выберите уровень контрастности.
Удаление фона	Изменение количества цвета фона для удаления.

6. Нажмите кнопку **Ч/Б Старт** или **Цвет Старт**.



[Тип сканирования] зависит от выбранных настроек. Нажатие **Ч/Б Старт** или **Цвет Старт** не позволяет изменить параметры.



Связанная информация

- [Сканирование с помощью кнопки сканирования на устройстве Brother](#)
- [Совместимые флэш-накопители USB](#)

▲ На главную > Сканирование > Сканирование с помощью кнопки сканирования на устройстве Brother > Сохранение сканированных данных на флэш-накопителе USB > Совместимые флэш-накопители USB

Совместимые флэш-накопители USB

Связанные модели: MFC-T910DW

Устройство Brother оснащено медианакопителем (разъемом), который можно использовать с распространенными накопителями.

ВАЖНАЯ ИНФОРМАЦИЯ

Интерфейсом USB устройства поддерживаются только флэш-накопители USB и цифровые фотокамеры, в которых используется стандарт USB-накопителей. Другие USB-устройства не поддерживаются.

Совместимые карты памяти

Флэш-накопитель USB



Связанная информация

- [Сохранение сканированных данных на флэш-накопителе USB](#)
- [Прямая печать фотографий с флэш-накопителя USB](#)

Сканирование в редактируемый текстовый файл с помощью системы оптического распознавания текста (OCR)

Связанные модели: MFC-T910DW

Устройство может преобразовывать символы в сканированном документе в текст, используя технологию оптического распознавания текста (OCR). Этот текст можно редактировать в любом текстовом редакторе.



- Для определенных языков доступна функция сканирования в текстовый файл.
- Чтобы внести временные изменения в настройки сканирования, используйте кнопку «Сканирование» на аппарате. Чтобы внести постоянные изменения, используйте программное обеспечение ControlCenter4 (Windows®) или Brother iPrint&Scan (Mac).

1. Загрузите документ.
2. Нажмите  (СКАНИРОВАНИЕ).
3. Нажмите ▲ или ▼, чтобы выбрать параметр [на ПК], а затем нажмите **ОК**.
4. Нажмите ▲ или ▼, чтобы выбрать параметр [в OCR], а затем нажмите **ОК**.
5. Если устройство подключено к сети, нажмите ▲ или ▼, чтобы выбрать компьютер, на который следует отправить данные, а затем нажмите кнопку **ОК**.



Если на ЖК-дисплее отображается запрос на ввод PIN-кода, введите четырехзначный PIN-код для компьютера с помощью панели управления, а затем нажмите кнопку **ОК**.

6. Выполните одно из следующих действий:
 - Чтобы изменить параметры, перейдите к следующему шагу.
 - Чтобы использовать параметры по умолчанию, нажмите **Ч/Б Старт** или **Цвет Старт**.



[Тип сканирования] зависит от настроек по умолчанию. Нажатие **Ч/Б Старт** или **Цвет Старт** не позволяет изменить параметры.

7. Нажмите ▲ или ▼, чтобы выбрать параметр [Параметры скан], а затем нажмите **ОК**.



Чтобы использовать параметр [Параметры скан], компьютер с установленным ПО ControlCenter4 (Windows®) или Brother iPrint&Scan (Mac) необходимо подключить к устройству.

8. Нажмите ▲ или ▼, чтобы выбрать параметр [Н-ка на устр.], а затем нажмите **ОК**.
9. Выберите параметры сканирования, которые следует изменить, а затем нажмите кнопку **ОК**.

Параметр	Описание
Тип сканирования	Выбор типа сканирования документа.
Разрешение	Выбор разрешения сканирования документа.
Тип файла	Выбор формата файла документа.
Размер докум.	Выберите формат документа.
Яркость	Выберите уровень яркости.
Контраст	Выберите уровень контрастности.
Удаление фона	Изменение количества цвета фона для удаления.

10. Нажмите кнопку **Ч/Б Старт** или **Цвет Старт**.



[Тип сканирования] зависит от выбранных настроек. Нажатие **Ч/Б Старт** или **Цвет Старт** не позволяет изменить параметры.



Связанная информация

- [Сканирование с помощью кнопки сканирования на устройстве Brother](#)

Сканирование во вложение электронной почты

Отправляйте отсканированный документ как вложение электронной почты.

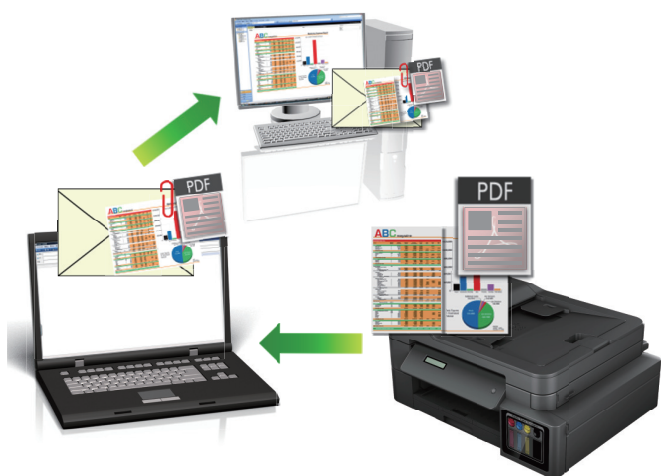

- Чтобы внести временные изменения в настройки сканирования, используйте кнопку «Сканирование» на аппарате. Чтобы внести постоянные изменения, используйте программное обеспечение ControlCenter4 (Windows®) или Brother iPrint&Scan (Mac).
- Функция «Сканировать в электронную почту» не поддерживает доступ к почтовым службам через Интернет. Используйте функцию «Сканировать в изображение» или «Сканировать в файл» для сканирования документа или картинки, а затем вложите отсканированный файл в сообщение электронной почты.

>> [DCP-T310/DCP-T510W/DCP-T710W](#)

>> [MFC-T910DW](#)

DCP-T310/DCP-T510W/DCP-T710W

1. Загрузите документ.
2. Нажмите  (СКАНИРОВАНИЕ).
3. Нажмите ▲ или ▼, чтобы выбрать параметр [Скан. на ПК], а затем нажмите **ОК**.
4. Нажмите ▲ или ▼, чтобы выбрать параметр [E-mail], а затем нажмите кнопку **ОК**.
5. Если устройство подключено к сети, нажмите ▲ или ▼, чтобы выбрать компьютер, на который следует отправить данные, а затем нажмите кнопку **ОК**.



Если на ЖК-дисплее отображается запрос на ввод PIN-кода, введите четырехзначный PIN-код для компьютера с помощью панели управления, а затем нажмите кнопку **ОК**.

6. Выполните одно из следующих действий:
 - Чтобы изменить параметры, нажмите **Опции** или **Опции копирования/сканирования**, а затем перейдите к следующему шагу.
 - Чтобы использовать параметры по умолчанию, нажмите **Ч/Б Старт** или **Цвет Старт**.



- [Тип сканирования] зависит от настроек по умолчанию. Нажатие **Ч/Б Старт** или **Цвет Старт** не позволяет изменить параметры.
- Чтобы использовать параметры сканирования, компьютер с установленным ПО ControlCenter4 (Windows®) или Brother iPrint&Scan (Mac) необходимо подключить к устройству.

7. Устройство отобразит запрос на установку каждого из следующих параметров сканирования. Нажмите ▲ или ▼, чтобы выбрать нужный параметр, а затем нажмите кнопку **ОК** для перехода к следующему параметру сканирования.
 - [Тип сканирования]
 - [Разрешение]
 - [Тип файла]
 - [Размер документа]
 - [Удал. черн. цв.]
8. Нажмите кнопку **Ч/Б Старт** или **Цвет Старт**.



[Тип сканирования] зависит от выбранных настроек. При нажатии **Ч/Б Старт** или **Цвет Старт** параметры не изменяются.

MFC-T910DW

1. Загрузите документ.
2. Нажмите  (**СКАНИРОВАНИЕ**).
3. Нажмите ▲ или ▼, чтобы выбрать параметр [на ПК], а затем нажмите **ОК**.
4. Нажмите ▲ или ▼, чтобы выбрать параметр [в эл. почту], а затем нажмите **ОК**.
5. Если устройство подключено к сети, нажмите ▲ или ▼, чтобы выбрать компьютер, на который следует отправить данные, а затем нажмите кнопку **ОК**.



Если на ЖК-дисплее отображается запрос на ввод PIN-кода, введите четырехзначный PIN-код для компьютера с помощью панели управления, а затем нажмите кнопку **ОК**.

6. Выполните одно из следующих действий:
 - Чтобы изменить параметры, перейдите к следующему шагу.
 - Чтобы использовать параметры по умолчанию, нажмите **Ч/Б Старт** или **Цвет Старт**.



[Тип сканирования] зависит от настроек по умолчанию. Нажатие **Ч/Б Старт** или **Цвет Старт** не позволяет изменить параметры.

7. Нажмите ▲ или ▼, чтобы выбрать параметр [Параметры скан], а затем нажмите **ОК**.



Чтобы использовать параметр [Параметры скан], компьютер с установленным ПО ControlCenter4 (Windows®) или Brother iPrint&Scan (Mac) необходимо подключить к устройству.

8. Нажмите ▲ или ▼, чтобы выбрать параметр [Н-ка на устр.], а затем нажмите **ОК**.
9. Выберите параметры сканирования, которые следует изменить, а затем нажмите кнопку **ОК**.

Параметр	Описание
Тип сканирования	Выбор типа сканирования документа.
Разрешение	Выбор разрешения сканирования документа.
Тип файла	Выбор формата файла документа.
Размер докум.	Выберите формат документа.
Яркость	Выберите уровень яркости.
Контраст	Выберите уровень контрастности.
Удаление фона	Изменение количества цвета фона для удаления.

10. Нажмите кнопку **Ч/Б Старт** или **Цвет Старт**.



[Тип сканирования] зависит от выбранных настроек. Нажатие **Ч/Б Старт** или **Цвет Старт** не позволяет изменить параметры.



Связанная информация

- Сканирование с помощью кнопки сканирования на устройстве Brother
-

Веб-службы для сканирования в сети (Windows® 7, Windows® 8 и Windows® 10)

Протокол веб-служб позволяет пользователям Windows® 7, Windows® 8 и Windows® 10 выполнять сканирование с использованием устройства Brother по сети. Необходимо установить драйвер с помощью веб-служб.

- [Установка драйверов, необходимых для сканирования, с помощью веб-служб \(Windows® 7, Windows® 8 и Windows® 10\)](#)
- [Сканирование с помощью веб-служб из аппарата Brother \(Windows® 7, Windows® 8 и Windows® 10\)](#)
- [Настройка параметров сканирования для веб-служб](#)

■ На главную > Сканирование > Сканирование с помощью кнопки сканирования на устройстве Brother > Веб-службы для сканирования в сети (Windows® 7, Windows® 8 и Windows® 10) > Установка драйверов, необходимых для сканирования, с помощью веб-служб (Windows® 7, Windows® 8 и Windows® 10)

Установка драйверов, необходимых для сканирования, с помощью веб-служб (Windows® 7, Windows® 8 и Windows® 10)

Связанные модели: DCP-T510W/DCP-T710W/MFC-T910DW

Мониторинг устройств в сети с помощью веб-служб.

- Убедитесь в том, что программное обеспечение и драйверы Brother установлены.
- Убедитесь в том, что хост-компьютер и устройство Brother находятся в одной подсети или что маршрутизатор настроен правильно для передачи данных между двумя этими устройствами.
- Прежде чем настраивать этот параметр, настройте IP-адрес для используемого устройства Brother.

1. Выполните одно из следующих действий:

- Windows® 7

Нажмите кнопку  (Пуск) > **Панель управления > Сеть и Интернет > Просмотр сетевых компьютеров и устройств.**

Имя веб-служб устройства отображается со значком принтера.

Щелкните правой кнопкой мыши устройство, которое следует установить.

- Windows® 8

Переместите указатель мыши в правый нижний угол рабочего стола. При отображении строки меню нажмите **Параметры > Изменение параметров компьютера > Устройства > Добавить устройство.**

Отображается имя веб-служб устройства.

- Windows® 8.1

Переместите указатель мыши в правый нижний угол рабочего стола. При отображении строки меню выберите пункт **Параметры > Изменение параметров компьютера > Компьютер и устройства > Устройства > Добавление устройства.**

Отображается имя веб-служб устройства.

- Windows® 10

Нажмите  > **Службные — Windows > Панель управления.** В группе **Оборудование и звук** выберите **Добавить устройство.**



- Имя веб-служб для устройства Brother состоит из названия модели и MAC-адреса (адреса Ethernet) устройства (например: Brother MFC-XXXX (название модели) [XXXXXXXXXXXX] (MAC-адрес/адрес Ethernet)).

- Windows® 8/Windows® 10

Переместите указатель мыши на имя устройства для отображения информации об этом устройстве.

2. Выполните одно из следующих действий:

- Windows® 7

Нажмите **Установить** в открывшемся меню.

- Windows® 8/Windows® 10

Выберите устройство, которое нужно установить, и следуйте инструкциям на экране.



Чтобы удалить драйверы, нажмите **Удалить** или  (**Удалить устройство**).



Связанная информация

- [Веб-службы для сканирования в сети \(Windows® 7, Windows® 8 и Windows® 10\)](#)
-

▲ На главную > Сканирование > Сканирование с помощью кнопки сканирования на устройстве Brother > Веб-службы для сканирования в сети (Windows® 7, Windows® 8 и Windows® 10) > Сканирование с помощью веб-служб из аппарата Brother (Windows® 7, Windows® 8 и Windows® 10)

Сканирование с помощью веб-служб из аппарата Brother (Windows® 7, Windows® 8 и Windows® 10)

Связанные модели: DCP-T510W/DCP-T710W/MFC-T910DW

Если установлен драйвер для сканирования с помощью веб-служб, на ЖК-дисплее устройства Brother можно выполнить доступ к меню сканирования с помощью веб-служб.

- Если настройки языка в операционной системе и устройстве Brother различаются, некоторые символы в сообщениях на ЖК-дисплее могут заменяться пробелами.
- Если на ЖК-дисплее отображается сообщение о нехватке памяти, выберите меньший размер в настройках **Размер бумаги** или уменьшите разрешение в настройках **Разрешение (DPI)**.

>> [DCP-T510W/DCP-T710W](#)

>> [MFC-T910DW](#)

DCP-T510W/DCP-T710W

1. Загрузите документ.
2. Нажмите  (**СКАНИРОВАНИЕ**).
3. Нажмите ▲ или ▼, чтобы выбрать параметр [Веб-служба], а затем нажмите кнопку **ОК**.
4. Нажмите ▲ или ▼, чтобы выбрать нужный тип сканирования, а затем нажмите кнопку **ОК**.
5. Нажмите ▲ или ▼, чтобы выбрать компьютер, на который следует отправить данные, а затем нажмите кнопку **ОК**.
6. Нажмите кнопку **Ч/б Старт** или **Цвет Старт**.
Устройство начинает сканирование.

MFC-T910DW

1. Загрузите документ.
2. Нажмите  (**СКАНИРОВАНИЕ**).
3. Нажмите ▲ или ▼, чтобы выбрать следующее:
 - a. Выберите [Сканир. WS]. Нажмите **ОК**.
 - b. Выберите тип сканируемого документа. Нажмите **ОК**.
 - c. Выберите компьютер, на который требуется отправить данные. Нажмите **ОК**.
4. Нажмите кнопку **Ч/б Старт** или **Цвет Старт**.
Устройство начинает сканирование.





Связанная информация

- [Веб-службы для сканирования в сети \(Windows® 7, Windows® 8 и Windows® 10\)](#)

▲ На главную > Сканирование > Сканирование с помощью кнопки сканирования на устройстве Brother > Веб-службы для сканирования в сети (Windows® 7, Windows® 8 и Windows® 10) > Настройка параметров сканирования для веб-служб

Настройка параметров сканирования для веб-служб

Связанные модели: DCP-T510W/DCP-T710W/MFC-T910DW

1. Выполните одно из следующих действий.
 - Windows® 7
Нажмите  (Пуск) > **Устройства и принтеры**.
 - Windows® 8
Переместите указатель мыши в правый нижний угол рабочего стола. При появлении строки меню щелкните **Параметры**, затем **Панель управления**. В группе **Оборудование и звук** щелкните **Просмотр устройств и принтеров**.
 - Windows® 10
Нажмите  > **Службные — Windows** > **Панель управления**. В группе **Оборудование и звук** выберите **Просмотр устройств и принтеров**.
2. Правой кнопкой мыши щелкните по значку устройства и выберите **Профили сканирования....**
Откроется диалоговое окно **Профили сканирования**.
3. Выберите требуемый профиль сканирования.
4. Убедитесь, что сканер, выбранный в списке **Сканер**, является устройством Brother, которое поддерживает веб-службы для сканирования, а затем нажмите кнопку **По умолчанию**.
5. Нажмите кнопку **Изменить....**
Открывается диалоговое окно **Изменить профиль по умолчанию**.
6. Выберите настройки **Подача**, **Размер бумаги**, **Цветовой формат**, **Тип файла**, **Разрешение (DPI)**, **Яркость** и **Контрастность**.
7. Нажмите кнопку **Сохранить профиль**.
Эти параметры будут применяться при сканировании с помощью протокола веб-служб.

Если отображается запрос на выбор приложения для сканирования, выберите из списка пункт «Факсы и сканирование Windows®».



Связанная информация

- [Веб-службы для сканирования в сети \(Windows® 7, Windows® 8 и Windows® 10\)](#)

На главную > Сканирование > Сканирование с помощью кнопки сканирования на устройстве Brother > Изменение параметров кнопки "Сканирование" через ControlCenter4 (Windows®)

Изменение параметров кнопки "Сканирование" через ControlCenter4 (Windows®)

1. Щелкните значок  (ControlCenter4) в панели задач, затем щелкните **Открыть**.
2. Перейдите на вкладку **Настройки устройства**.
3. Нажмите кнопку **Настройки сканирования устройства**.

Открывается диалоговое окно **Настройки сканирования устройства**.

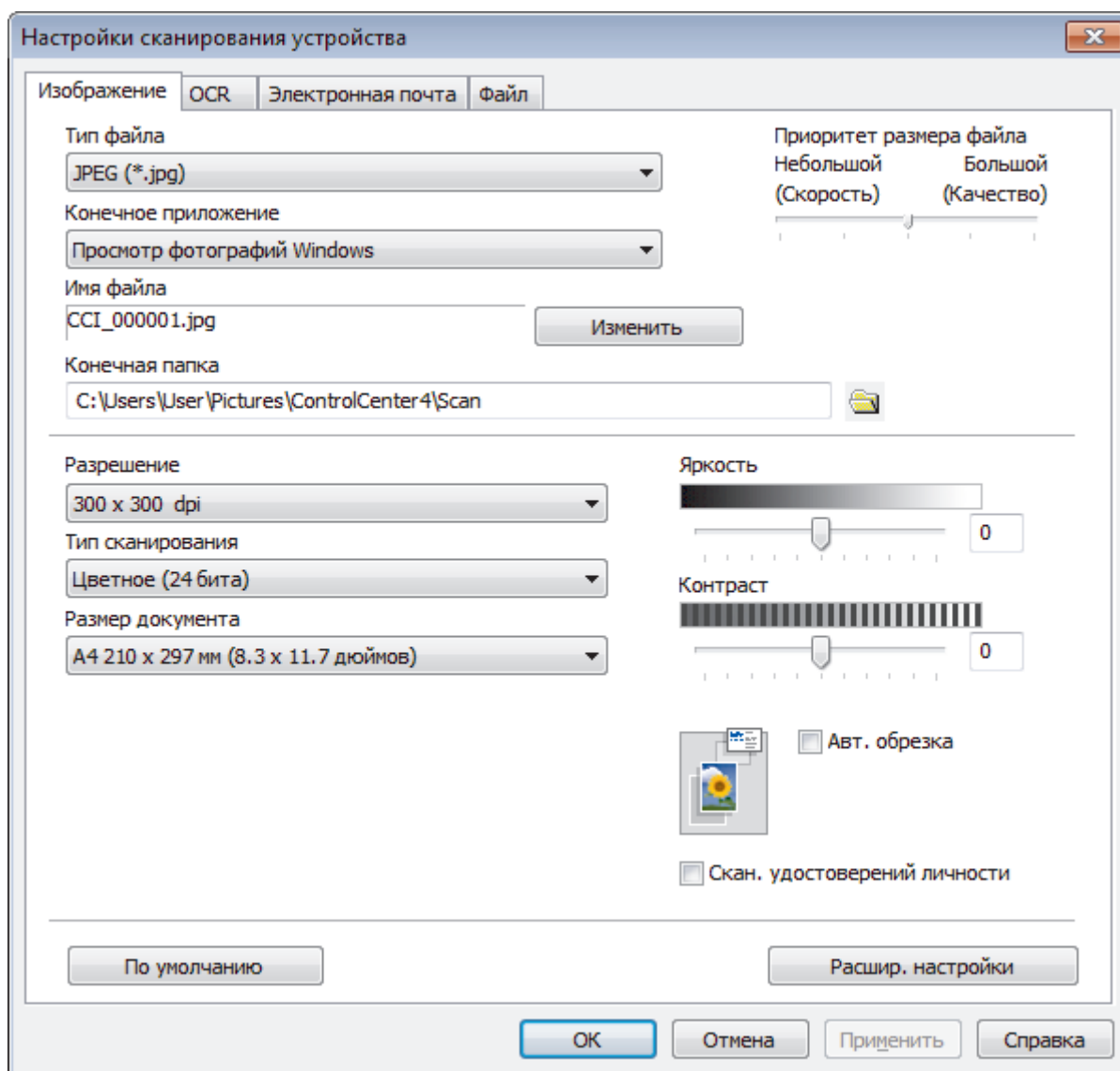

4. Откройте вкладку той функции сканирования, которую необходимо изменить (**Изображение**, **OCR**, **Электронная почта** или **Файл**).
5. Измените параметры, как это необходимо.
6. Нажмите кнопку **ОК**.



Каждая вкладка соответствует определенной функции сканирования, как это описано ниже.

Можно изменить следующие настройки.

Перейдите на вкладку и измените настройки.

Имя вкладки	Соответствующая функция
Изображение	Сканировать в изображение
OCR	Сканировать в OCR
Электронная почта	Сканирование в электронную почту
Файл	Сканировать в файл

Настройки	Применимые функции			
	Изображение	OCR	Электронная почта	Файл
Тип файла	Да	Да	Да	Да
Конечное приложение	Да	Да	-	-
Язык системы оптического распознавания текста (доступно только для определенных моделей)	-	Да	-	-
Имя файла	Да	Да	Да	Да
Конечная папка	Да	Да	Да	-
Место сканирования	-	-	-	Да
Приоритет размера файла	Да	-	Да	Да
Разрешение	Да	Да	Да	Да
Тип сканирования	Да	Да	Да	Да
Размер документа	Да	Да	Да	Да
Яркость	Да	Да	Да	Да
Контраст	Да	Да	Да	Да
Авт. обрезка	Да	-	Да	Да
Скан. удостоверений личности	Да	Да	Да	Да
Расшир. настройки	Да	Да	Да	Да
По умолчанию	Да	Да	Да	Да

Тип файла

Выберите тип файла, который следует использовать для сканированных данных.

Конечное приложение

Выберите целевое приложение из раскрывающегося списка.

Язык системы оптического распознавания текста

Выберите в качестве языка системы оптического распознавания текста (OCR) язык текста сканируемого документа (доступно только для определенных моделей).

Имя файла

При необходимости введите префикс для имени файла.

Конечная папка

Щелкните по значку папки и выберите папку, в которой следует сохранить сканированные документы.

Место сканирования

Установите переключатель **Папка** или **SharePoint**, чтобы указать конечную папку для сохранения сканированных документов.

Приоритет размера файла

Настройка коэффициента сжатия данных сканированного изображения. Размер файла можно изменять, перемещая ползунок **Приоритет размера файла** вправо или влево.

Разрешение

Выберите разрешение сканирования из раскрывающегося списка **Разрешение**. При использовании более высоких значений разрешения требуется больше памяти и более длительное время передачи, однако при этом можно получить изображение с большей детализацией.

Тип сканирования

Выберите одно из значений глубины цвета при сканировании.

- **Авто**
Используется для всех типов документов. В этом режиме автоматически выбирается глубина цвета документов.
- **Черно-белое**
Используется для текста или штриховых рисунков.
- **Серый (стохастическое растрирование)**
Используется для фотографических изображений или графики. (В этом случае используется диффузия ошибок — способ создания имитированных серых изображений без использования истинных серых точек. Для создания эффекта серого черные точки размещаются по определенной схеме.)
- **Настоящий серый**
Используется для фотографических изображений или графики. Этот режим более точен, поскольку в нем используется до 256 оттенков серого.
- **Цветное (24 бита)**
Используйте для создания изображения с максимально точной передачей цвета. В этом режиме для сканирования изображения используется до 16,8 млн цветов, но при этом задействуется наибольший объем памяти и передача длится наиболее долго.

Размер документа

Выберите точный формат документа в раскрывающемся списке **Размер документа**.

- Если выбран параметр **1 на 2 (A4)**, сканированное изображение будет разделено на два документа формата A5.

Яркость

Задайте уровень для параметра **Яркость**, перемещая ползунок вправо или влево для получения более светлого или более темного изображения. Если сканированное изображение слишком светлое, задайте более низкое значение яркости и сканируйте документ повторно. Если изображение слишком темное, задайте более высокое значение яркости и сканируйте документ повторно. Чтобы задать уровень для параметра **Яркость**, можно также ввести числовое значение в это поле.

Контраст

Значение параметра **Контраст** можно увеличить или уменьшить, переместив ползунок вправо либо влево. При увеличении контрастности подчеркиваются темные и светлые области изображения, а при уменьшении контрастности видно больше деталей в областях серого. Чтобы задать уровень для параметра **Контраст**, можно также ввести числовое значение в это поле.

Авт. обрезка

Одновременное сканирование нескольких документов со стекла сканера. Аппарат сканирует каждый документ и создает либо отдельные файлы, либо один многостраничный файл.

Скан. удостоверений личности

Установите этот флажок, чтобы сканировать обе стороны удостоверения личности на одну страницу.

Расшир. настройки

Чтобы настроить дополнительные параметры, нажмите кнопку **Расшир. настройки** в диалоговом окне параметров сканирования.

- **Удалить проступание/узор**

- **Удаление фонового цвета**

Удаление основного цвета документов для повышения четкости отсканированных данных.

- **Поворот изображения**

Поверните сканированное изображение.

- **Пропуск пустой страницы**

Удаление пустых страниц документа из результатов сканирования.

- **Отображение результатов сканирования**

Отображение на экране компьютера общего количества сохраненных страниц и пропущенных пустых страниц.

По умолчанию

Выберите этот параметр, чтобы восстановить заводские настройки.



Связанная информация

- [Сканирование с помощью кнопки сканирования на устройстве Brother](#)
-

Изменение параметров кнопки сканирования из приложения Brother iPrint&Scan (Mac)

1. В строке меню **Finder** выберите **Переход > Программы**, а затем дважды щелкните по значку iPrint&Scan.
Откроется экран Brother iPrint&Scan.
2. Если ваше устройство Brother не выбрано, нажмите кнопку **Выберите устройство** и выберите его, следуя инструкциям на экране.
3. Нажмите кнопку **Настройки сканирования** и следуйте инструкциям на экране, чтобы изменить параметры сканирования.



Связанная информация

- [Сканирование с помощью кнопки сканирования на устройстве Brother](#)
- [Сканирование с помощью приложения Brother iPrint&Scan \(Mac\)](#)

Сканирование с компьютера (для Windows®)

Существует несколько способов использовать компьютер для сканирования фотографий и документов на аппарате Brother. Можно использовать программное обеспечение, поставляемое компанией Brother, или использовать предпочитаемое приложение для сканирования.

- Сканирование с помощью ControlCenter4 в стандартном режиме (Windows®)
- Сканирование с помощью ControlCenter4 в расширенном режиме (Windows®)
- Сканирование с помощью Nuance™ PaperPort™ 14SE или других приложений Windows®
- Сканирование с помощью приложения «Факсы и сканирование Windows®»
- Установка приложений BookScan Enhancer и Whiteboard Enhancer (Windows®)

▲ На главную > Сканирование > Сканирование с компьютера (для Windows®) > Сканирование с помощью ControlCenter4 в стандартном режиме (Windows®)

Сканирование с помощью ControlCenter4 в стандартном режиме (Windows®)

Используйте стандартный режим ControlCenter4 для доступа к основным функциям аппарата.

- [Сканирование с помощью ControlCenter4 в стандартном режиме \(Windows®\)](#)
- [Сохранение сканированных данных в папке в виде файла PDF с помощью ControlCenter4 в стандартном режиме \(Windows®\)](#)
- [Параметры сканирования для стандартного режима ControlCenter4 \(Windows®\)](#)
- [Изменение режима работы в приложении ControlCenter4 \(Windows®\)](#)

На главную > Сканирование > Сканирование с компьютера (для Windows®) > Сканирование с помощью ControlCenter4 в стандартном режиме (Windows®) > Сканирование с помощью ControlCenter4 в стандартном режиме (Windows®)

Сканирование с помощью ControlCenter4 в стандартном режиме (Windows®)



Выберите **Стандартный режим** в качестве настройки режима для ControlCenter4.

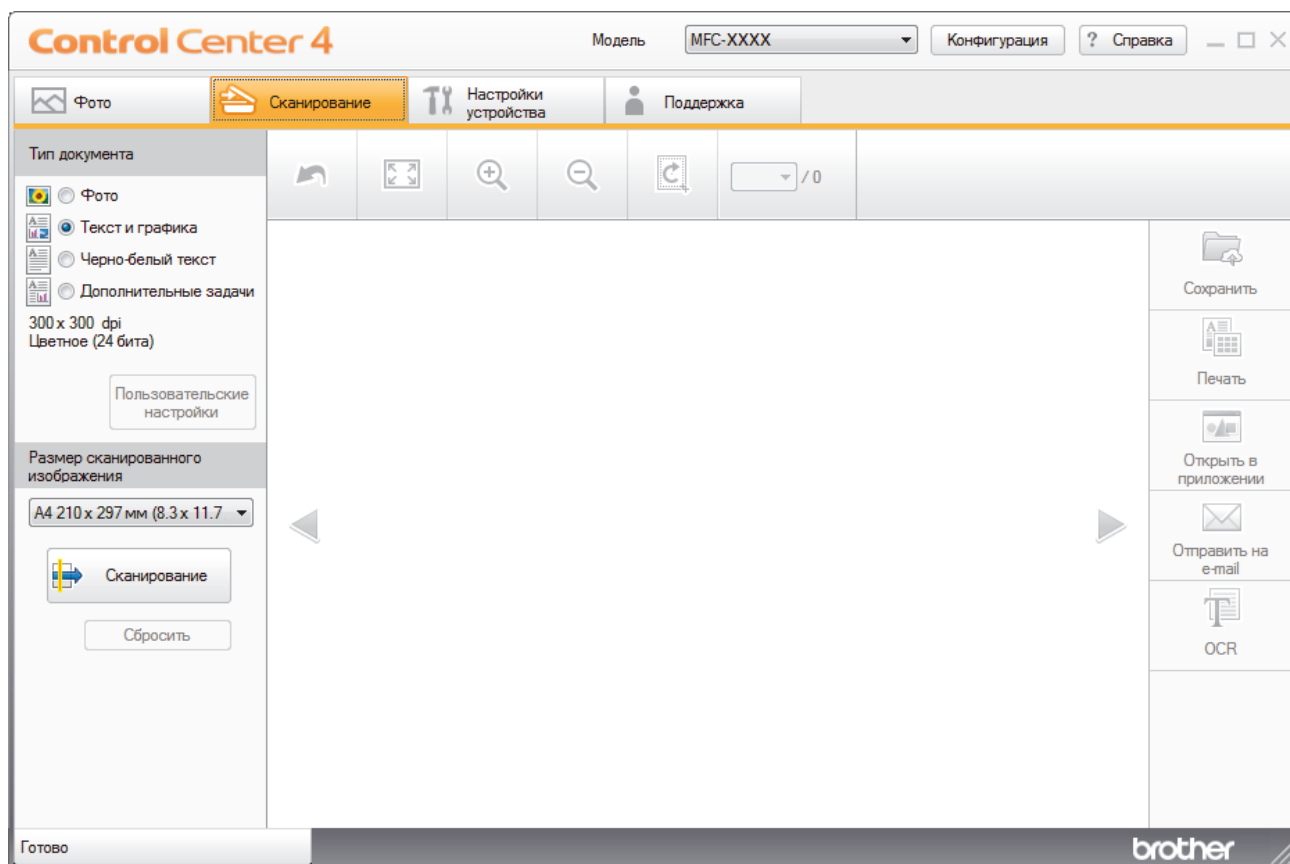

1. Загрузите документ.
2. Щелкните значок  (ControlCenter4) в панели задач, затем щелкните **Открыть**.
3. Перейдите на вкладку **Сканирование**.



4. Выберите **Тип документа**.
5. При необходимости измените **Размер сканированного изображения** документа.
6. Нажмите кнопку  (**Сканирование**).

Устройство начинает сканирование, и сканированное изображение отображается в программе просмотра изображений.

7. При сканировании нескольких страниц с использованием АПД для предварительного просмотра каждой отсканированной страницы можно нажимать стрелки влево и вправо. (только для моделей с АПД)
8. При необходимости обрежьте сканированное изображение.
9. Выполните одно из следующих действий:
 - Щелкните  (**Сохранить**) для сохранения сканированных данных.
 - Щелкните  (**Печать**) для печати сканированных данных.
 - Щелкните  (**Открыть в приложении**) для открытия сканированных данных в другом приложении.

-
- Щелкните  (**Отправить на e-mail**) для вложения сканированных данных в электронную почту.
 - Щелкните элемент  (**OCR**), чтобы преобразовать отсканированный документ в редактируемый текстовый файл. (доступно только для определенных моделей)



Связанная информация

- Сканирование с помощью ControlCenter4 в стандартном режиме (Windows®)
 - Выбор типа документа с помощью ControlCenter4 в стандартном режиме (Windows®)
 - Изменение размера области сканирования с помощью ControlCenter4 в стандартном режиме (Windows®)
 - Обрезка сканированного изображения с помощью ControlCenter4 в стандартном режиме (Windows®)
 - Печать сканированных данных с помощью ControlCenter4 в стандартном режиме (Windows®)
 - Открытие в приложении с помощью ControlCenter4 в стандартном режиме (Windows®)
-

На главную > Сканирование > Сканирование с компьютера (для Windows®) > Сканирование с помощью ControlCenter4 в стандартном режиме (Windows®) > Сканирование с помощью ControlCenter4 в стандартном режиме (Windows®) > Выбор типа документа с помощью ControlCenter4 в стандартном режиме (Windows®)

Выбор типа документа с помощью ControlCenter4 в стандартном режиме (Windows®)

- Выберите параметр **Тип документа** в соответствии с типом оригинала, который следует сканировать.

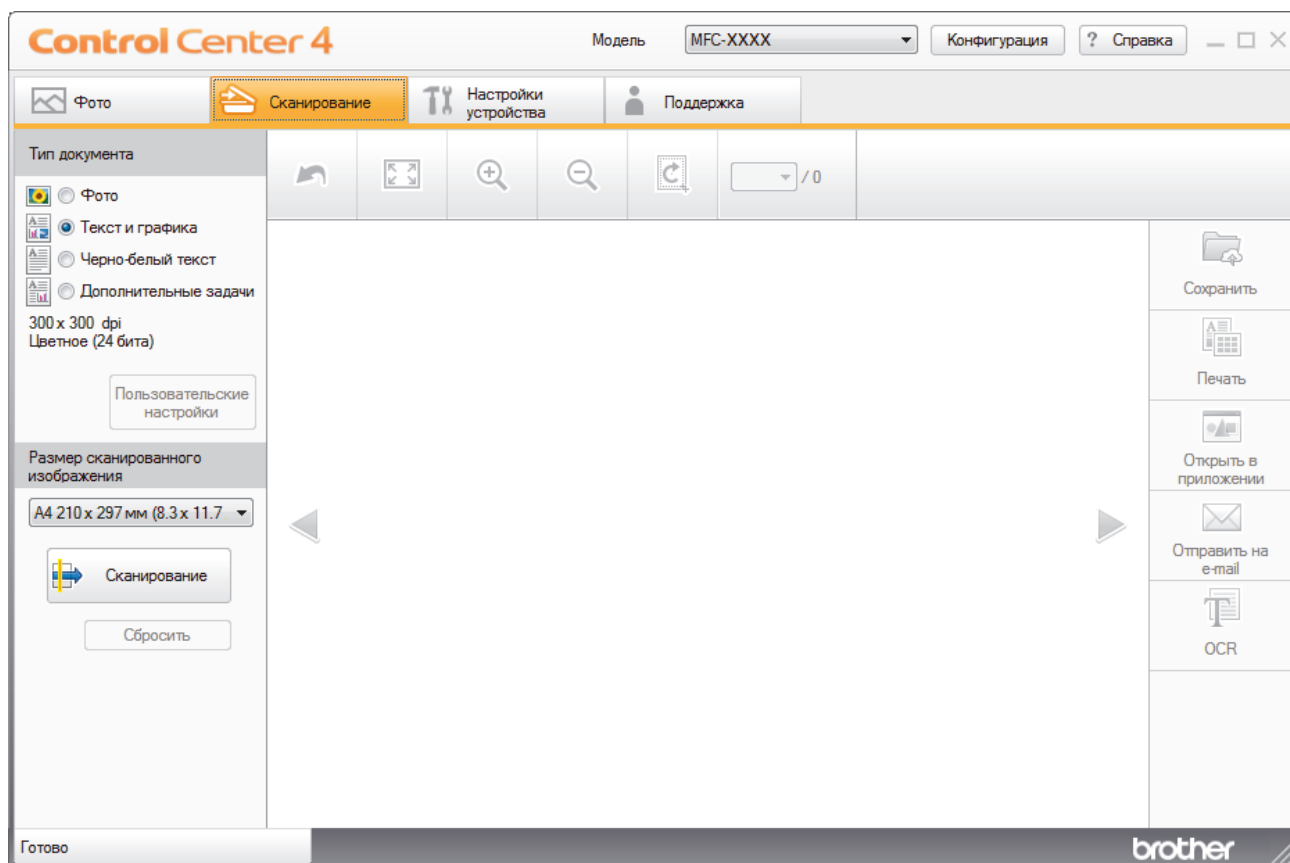

Параметр	Описание
Фото	600 x 600 dpi Цветное (24 бита)
Текст и графика	300 x 300 dpi Цветное (24 бита)
Черно-белый текст	200 x 200 dpi Черно-белое
Дополнительные задачи	300 x 300 dpi Значение по умолчанию: Цветное (24 бита) . Задайте настройки сканирования с помощью кнопки Пользовательские настройки .

✓ Связанная информация

- Сканирование с помощью ControlCenter4 в стандартном режиме (Windows®)
- Пользовательские настройки сканирования (Windows®)

На главную > Сканирование > Сканирование с компьютера (для Windows®) > Сканирование с помощью ControlCenter4 в стандартном режиме (Windows®) > Сканирование с помощью ControlCenter4 в стандартном режиме (Windows®) > Выбор типа документа с помощью ControlCenter4 в стандартном режиме (Windows®) > Пользовательские настройки сканирования (Windows®)

Пользовательские настройки сканирования (Windows®)

Выберите **Дополнительные задачи** в списке **Тип документа**, чтобы изменить дополнительные параметры сканирования.

- Выберите **Дополнительные задачи** и нажмите кнопку **Пользовательские настройки**.

Откроется диалоговое окно **Пользовательские настройки сканирования**.

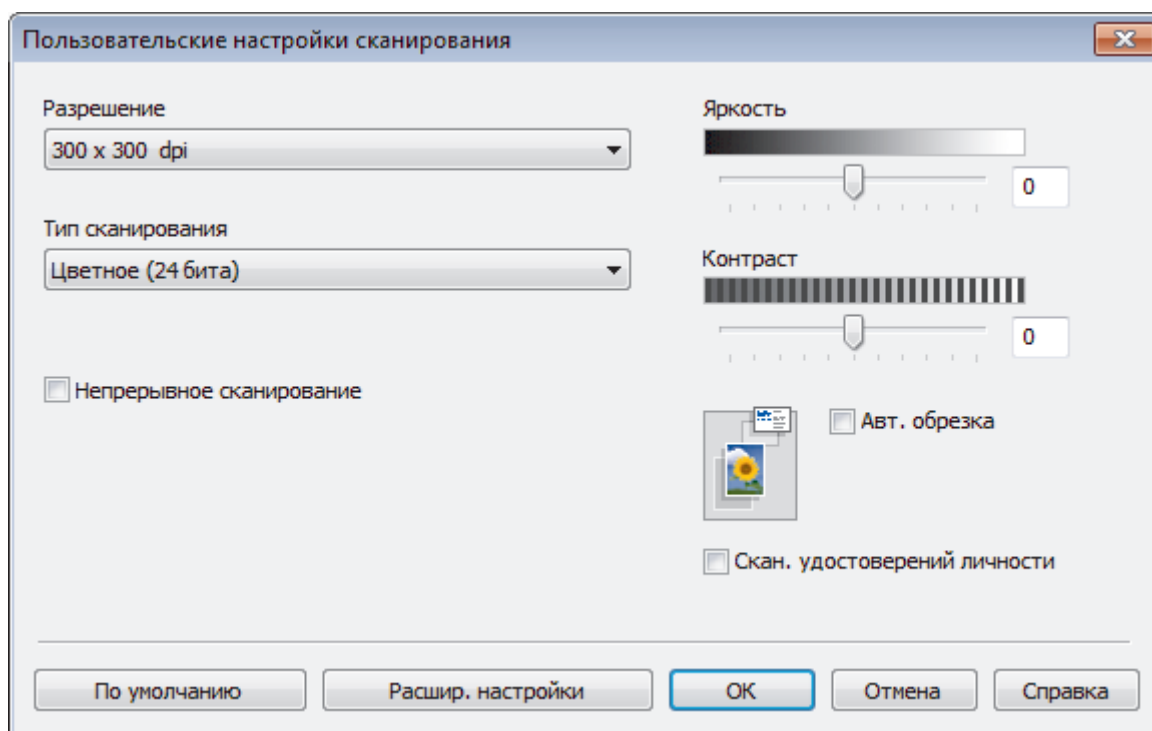

Можно изменять указанные ниже параметры:

Разрешение

Выберите разрешение сканирования из раскрывающегося списка **Разрешение**. При использовании более высоких значений разрешения требуется больше памяти и более длительное время передачи, однако при этом можно получить изображение с большей детализацией.

Тип сканирования

Выберите одно из значений глубины цвета при сканировании.

- Авто

Используется для всех типов документов. В этом режиме автоматически выбирается глубина цвета документов.

- Черно-белое

Используется для текста или штриховых рисунков.

- Серый (стохастическое растрирование)

Используется для фотографических изображений или графики. (В этом случае используется диффузия ошибок — способ создания имитированных серых изображений без использования истинных серых точек. Для создания эффекта серого черные точки размещаются по определенной схеме.)

- Настоящий серый

Используется для фотографических изображений или графики. Этот режим более точен, поскольку в нем используется до 256 оттенков серого.

- **Цветное (24 бита)**

Используйте для создания изображения с максимально точной передачей цвета. В этом режиме для сканирования изображения используется до 16,8 млн цветов, но при этом задействуется наибольший объем памяти и передача длится наиболее долго.

Яркость

Задайте уровень для параметра **Яркость**, перемещая ползунок вправо или влево для получения более светлого или более темного изображения. Если сканированное изображение слишком светлое, задайте более низкое значение яркости и сканируйте документ повторно. Если изображение слишком темное, задайте более высокое значение яркости и сканируйте документ повторно. Чтобы задать уровень для параметра **Яркость**, можно также ввести числовое значение в это поле.

Контраст

Значение параметра **Контраст** можно увеличить или уменьшить, переместив ползунок вправо либо влево. При увеличении контрастности подчеркиваются темные и светлые области изображения, а при уменьшении контрастности видно больше деталей в областях серого. Чтобы задать уровень для параметра **Контраст**, можно также ввести числовое значение в это поле.

Авт. обрезка

Одновременное сканирование нескольких документов со стекла сканера. Аппарат сканирует каждый документ и создает либо отдельные файлы, либо один многостраничный файл.

Непрерывное сканирование

Выберите этот параметр, чтобы сканировать несколько страниц. После того как страница сканирована, можно продолжить сканирование или завершить его.

Скан. удостоверений личности

Установите этот флажок, чтобы сканировать обе стороны удостоверения личности на одну страницу.

Расшир. настройки

Настройте дополнительные параметры, нажав кнопку **Расшир. настройки** в диалоговом окне «Параметры сканирования».

- **Удалить проступание/узор**

• **Удаление фоновых цветов**

Удаление основного цвета документов для повышения четкости отсканированных данных. (доступно только для определенных моделей)

- **Поворот изображения**

Поверните сканированное изображение.

- **Пропуск пустой страницы**

Удаление пустых страниц документа из результатов сканирования.

- **Отображение результатов сканирования**

Отображение на экране компьютера общего количества сохраненных страниц и пропущенных пустых страниц.



Связанная информация

- [Выбор типа документа с помощью ControlCenter4 в стандартном режиме \(Windows®\)](#)

На главную > Сканирование > Сканирование с компьютера (для Windows®) > Сканирование с помощью ControlCenter4 в стандартном режиме (Windows®) > Сканирование с помощью ControlCenter4 в стандартном режиме (Windows®) > Изменение размера области сканирования с помощью ControlCenter4 в стандартном режиме (Windows®)

Изменение размера области сканирования с помощью ControlCenter4 в стандартном режиме (Windows®)

Чтобы ускорить сканирование, выберите точный формат документа в раскрывающемся меню **Размер сканированного изображения**.

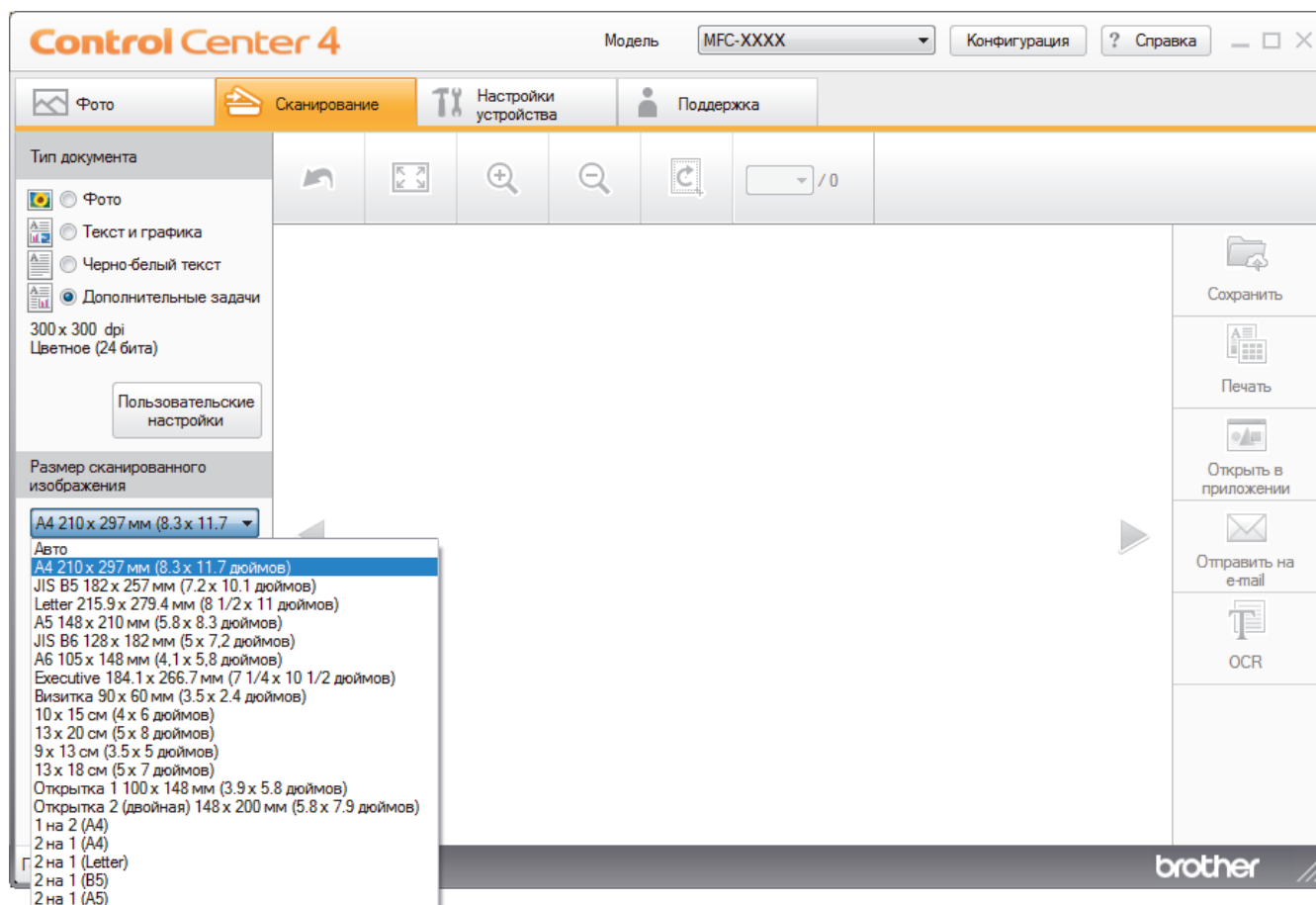

Связанная информация

- Сканирование с помощью ControlCenter4 в стандартном режиме (Windows®)

На главную > Сканирование > Сканирование с компьютера (для Windows®) > Сканирование с помощью ControlCenter4 в стандартном режиме (Windows®) > Сканирование с помощью ControlCenter4 в стандартном режиме (Windows®) > Обрезка сканированного изображения с помощью ControlCenter4 в стандартном режиме (Windows®)

Обрезка сканированного изображения с помощью ControlCenter4 в стандартном режиме (Windows®)

Средство обрезки в панели редактирования изображений позволяет обрезать ненужные части сканированного изображения. Для упрощения просмотра изображения, которое будет обрезано, можно воспользоваться функциями **Увеличить** и **Уменьшить**.

Панель редактирования изображений

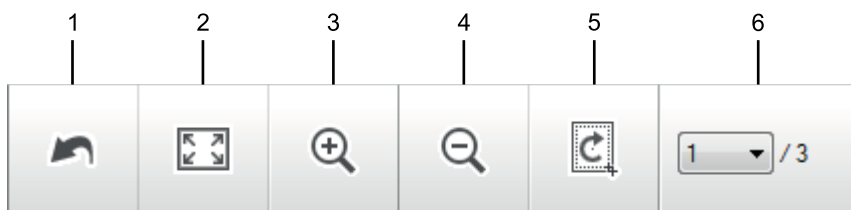

1. Перезапустить

Отмена всех операций редактирования, примененных к выбранному изображению. Отредактированное изображение принимает первоначальный вид.

2. По размеру окна

Отображение сканированного изображения таким образом, что все оно помещается в окне.

3. Увеличить

Увеличение сканированного изображения.

4. Уменьшить

Уменьшение сканированного изображения.

5. Обрезать и редактировать

Удаляет внешние части изображения. Нажмите кнопку **Обрезать и редактировать**, затем измените кадр, чтобы он содержал область, которую нужно сохранить после обрезки.

6. Счетчик страниц

Отображает номер сканируемой страницы, показанной в программе просмотра изображений. Чтобы отобразить другую страницу, выберите ее номер в раскрывающемся списке номеров страниц.



Если было отсканировано несколько страниц, следующую или предыдущую отсканированную страницу можно увидеть с помощью нажатия левой или правой кнопки со стрелками в окне предварительного просмотра.

1. Отсканируйте документ.

2. Щелкните  (**Обрезать и редактировать**), чтобы отредактировать отсканированное изображение.

Откроется окно **Обрезать и редактировать - ControlCenter4**.

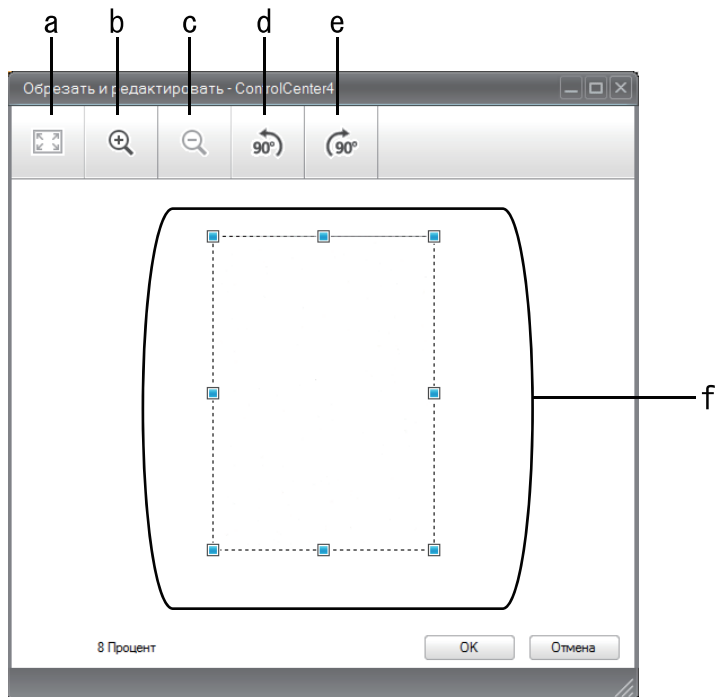

- a. Расширяет отсканированное изображение, чтобы изображение было полностью по ширине окна.
 - b. Увеличение изображения.
 - c. Уменьшение изображения.
 - d. Поворот изображения против часовой стрелки на 90 градусов.
 - e. Поворот изображения по часовой стрелке на 90 градусов.
 - f. Щелкните и перетащите рамку для указания области, которую следует удалить.
3. Нажмите кнопку **ОК**.
Отредактированное изображение отображается в программе просмотра изображений.

✓ Связанная информация

- [Сканирование с помощью ControlCenter4 в стандартном режиме \(Windows®\)](#)

На главную > Сканирование > Сканирование с компьютера (для Windows®) > Сканирование с помощью ControlCenter4 в стандартном режиме (Windows®) > Сканирование с помощью ControlCenter4 в стандартном режиме (Windows®) > Печать сканированных данных с помощью ControlCenter4 в стандартном режиме (Windows®)

Печать сканированных данных с помощью ControlCenter4 в стандартном режиме (Windows®)

Отсканируйте документ на устройстве Brother, а затем распечатайте копии с помощью функций драйвера принтера, доступных в ControlCenter4.

1. Отсканируйте документ.
2. Нажмите кнопку **Печать**.

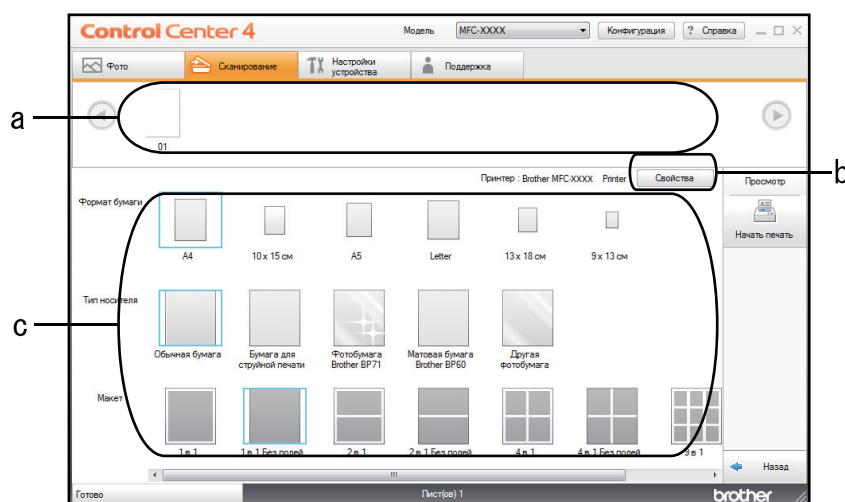

- a. Отображает выбранные изображения.
 - b. Нажмите кнопку **Свойства**, чтобы изменить определенные параметры принтера.
 - c. Выберите параметры **Формат бумаги**, **Тип носителя** и **Макет**. Текущие параметры выделены синим квадратом.
3. Настройте параметры печати и нажмите кнопку **Начать печать**.



Связанная информация

- Сканирование с помощью ControlCenter4 в стандартном режиме (Windows®)

■ На главную > Сканирование > Сканирование с компьютера (для Windows®) > Сканирование с помощью ControlCenter4 в стандартном режиме (Windows®) > Сканирование с помощью ControlCenter4 в стандартном режиме (Windows®) > Открытие в приложении с помощью ControlCenter4 в стандартном режиме (Windows®)

Открытие в приложении с помощью ControlCenter4 в стандартном режиме (Windows®)

Кнопка **Открыть в приложении** позволяет сканировать изображение непосредственно в графическое приложение для редактирования.

1. Нажмите кнопку **Открыть в приложении**.
2. Выберите приложение из раскрывающегося списка и нажмите **ОК**.
Изображение будет открыто в выбранном приложении.



Связанная информация

- [Сканирование с помощью ControlCenter4 в стандартном режиме \(Windows®\)](#)
-

На главную > Сканирование > Сканирование с компьютера (для Windows®) > Сканирование с помощью ControlCenter4 в стандартном режиме (Windows®) > Сохранение сканированных данных в папке в виде файла PDF с помощью ControlCenter4 в стандартном режиме (Windows®)

Сохранение сканированных данных в папке в виде файла PDF с помощью ControlCenter4 в стандартном режиме (Windows®)

Выберите **Стандартный режим** в качестве настройки режима для ControlCenter4.

1. Загрузите документ.
2. Щелкните значок  (ControlCenter4) в панели задач, затем щелкните **Открыть**.
3. Перейдите на вкладку **Сканирование**.

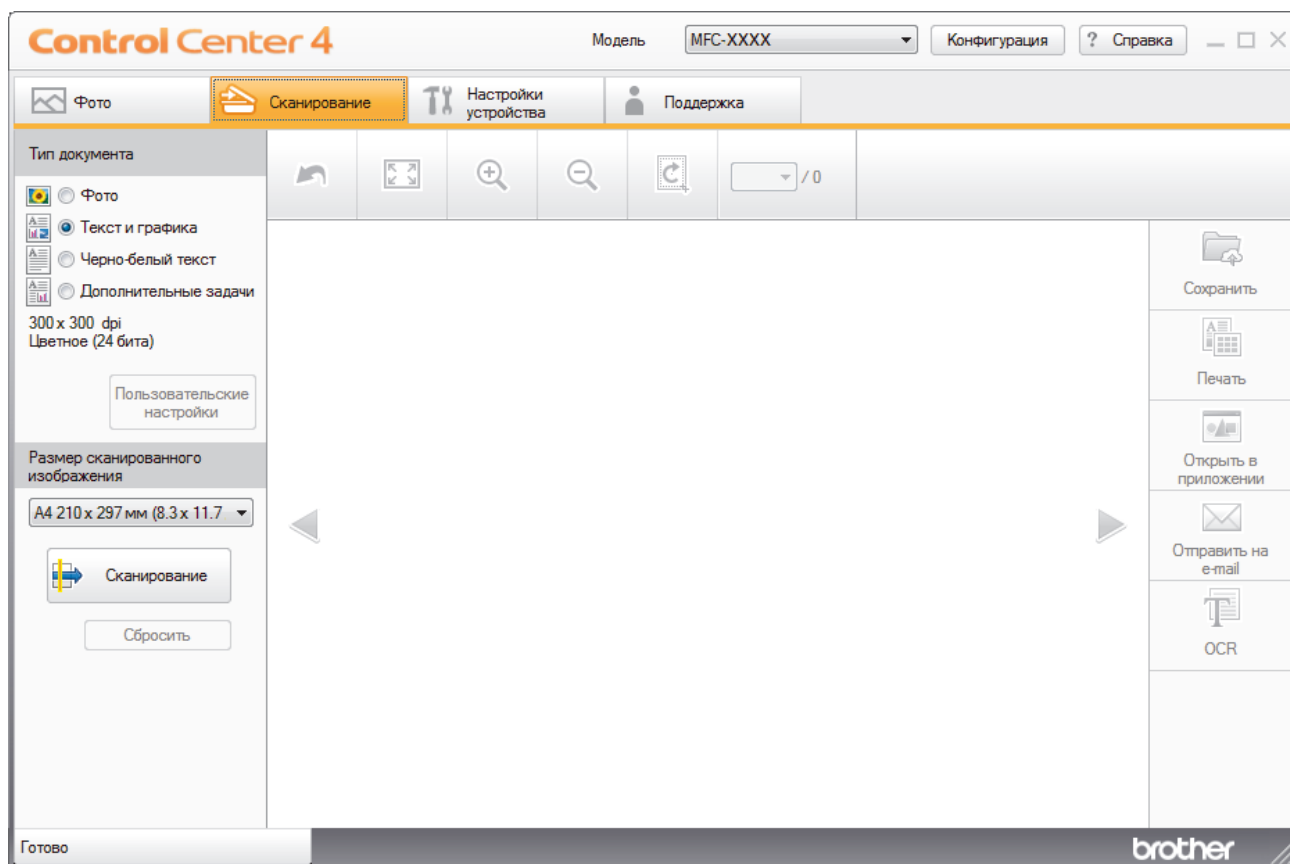



4. Выберите **Тип документа**.
5. Измените формат документа, если это необходимо.
6. Нажмите кнопку  (**Сканирование**).

Устройство начинает сканирование, и сканированное изображение отображается в программе просмотра изображений.

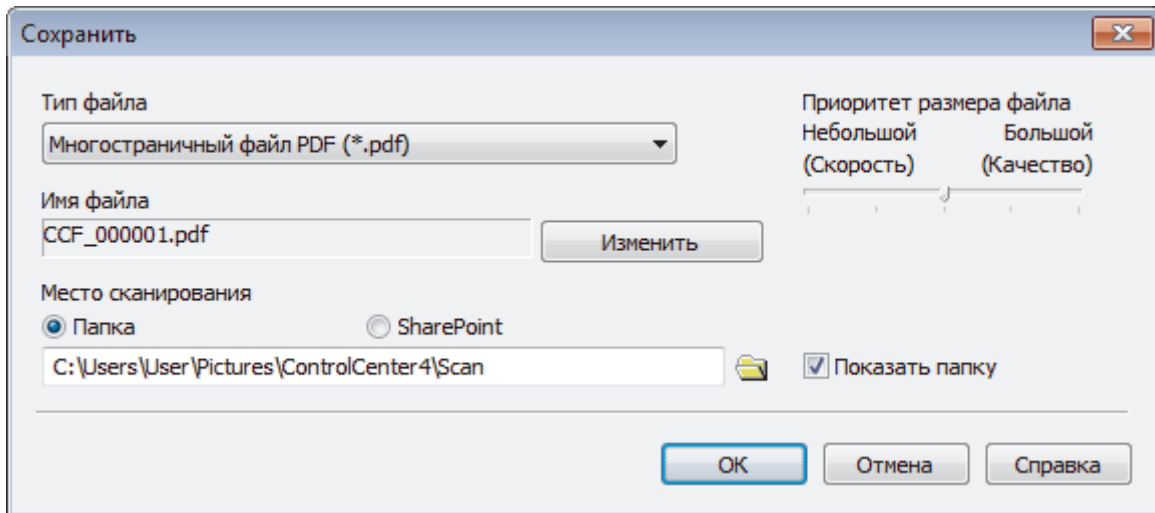
7. Для просмотра каждой сканированной страницы нажимайте кнопку со стрелкой влево или со стрелкой вправо.
8. Нажмите кнопку **Сохранить**.
Открывается диалоговое окно **Сохранить**.
9. В раскрывающемся списке **Тип файла** выберите PDF-файл.



 Чтобы сохранить документ в виде PDF-файла, защищенного паролем, выберите пункт **Одностраничный защищенный файл PDF (*.pdf)** или **Многостраничный защищенный файл PDF (*.pdf)** в раскрывающемся списке **Тип файла**, щелкните элемент , а затем введите пароль.

10. Чтобы изменить имя файла, нажмите кнопку **Изменить**.

11. Щелкните по значку папки и выберите папку, в которой следует сохранить сканированные документы.

12. Нажмите кнопку **ОК**.

Отсканированный документ сохраняется в выбранной папке в виде PDF-файла.

Связанная информация

- Сканирование с помощью ControlCenter4 в стандартном режиме (Windows®)

Параметры сканирования для стандартного режима ControlCenter4 (Windows®)

Настройки	Применимые функции			
	Открыть в приложении	OCR	Отправить на e-mail	Сохранить
Тип файла	-	Да	Да	Да
Конечное приложение	Да	Да	-	-
Язык системы оптического распознавания текста (доступно только для определенных моделей)	-	Да	-	-
Имя файла	-	-	-	Да
Место сканирования	-	-	-	Да
Показать папку	-	-	-	Да
Приоритет размера файла	-	-	Да	Да

Тип файла

Выберите тип файла, который следует использовать для сканированных данных.

Для **Отправить на e-mail** и **Сохранить**:

- **Windows Bitmap (*.bmp)**
- **JPEG (*.jpg)** (рекомендуется в большинстве случаев при сканировании изображений)
- **Одностраничный файл TIFF (*.tif)**
- **Многостраничный файл TIFF (*.tif)**
- **Portable Network Graphics (*.png)**
- **Одностраничный файл PDF (*.pdf)** (рекомендуется для сканирования документов и их отправки другим пользователям)
- **Многостраничный файл PDF (*.pdf)** (рекомендуется для сканирования документов и их отправки другим пользователям)
- **Одностраничный файл PDF высокой степени сжатия (*.pdf)**
- **Многостраничный файл PDF высокой степени сжатия (*.pdf)**
- **Одностраничный защищенный файл PDF (*.pdf)**
- **Многостраничный защищенный файл PDF (*.pdf)**
- **Одностраничный файл PDF с возможностью поиска (*.pdf)**
- **Многостраничный файл PDF с возможностью поиска (*.pdf)**
- **XML Paper Specification (*.xps)** (формат XML Paper Specification доступен для Windows® 7, Windows® 8 и Windows® 10, а также при использовании приложений, поддерживающих файлы в формате XML Paper Specification)
- **Microsoft Office Word (*.docx)** (доступно только для определенных моделей)
- **Microsoft Office PowerPoint (*.pptx)** (доступно только для определенных моделей)
- **Microsoft Office Excel (*.xlsx)** (доступно только для определенных моделей)

При появлении индикации **OCR**:

- **Text (*.txt)**
- **HTML 3.2 (*.htm)**
- **HTML 4.0 (*.htm)**

-
- **Одностраничный файл PDF с возможностью поиска (*.pdf)**
 - **Многостраничный файл PDF с возможностью поиска (*.pdf)**
 - **WordPad (*.rtf)**
 - **RTF Word 2000 (*.rtf)**
 - **WordPerfect 9, 10 (*.wpd)**
 - **Microsoft Excel 2003, XP (*.xls)**

Конечное приложение

Выберите целевое приложение из раскрывающегося списка.

Язык системы оптического распознавания текста

Выберите в качестве языка системы оптического распознавания текста (OCR) язык текста сканируемого документа (доступно только для определенных моделей).

Имя файла

Выберите команду **Изменить**, чтобы изменить префикс имени файла.

Место сканирования

Установите переключатель **Папка** или **SharePoint**, чтобы указать конечную папку для сохранения сканированных документов.

Показать папку

Выберите этот параметр, чтобы автоматически отображать конечную папку после сканирования.

Приоритет размера файла

Настройка коэффициента сжатия данных сканированного изображения. Размер файла можно изменять, перемещая ползунок **Приоритет размера файла** вправо или влево.

Пользовательские настройки

Выберите параметр **Дополнительные задачи**, нажмите кнопку **Пользовательские настройки**, а затем измените параметры.

Размер сканированного изображения

В раскрывающемся меню **Размер сканированного изображения** выберите точный формат документа.



Связанная информация

- [Сканирование с помощью ControlCenter4 в стандартном режиме \(Windows®\)](#)
-

Сканирование с помощью ControlCenter4 в расширенном режиме (Windows®)

Расширенный режим ControlCenter4 дает более широкие возможности управления функциями аппарата и позволяет настраивать действия при сканировании одной кнопкой.

- Сканирование фотографий и графики с помощью ControlCenter4 в расширенном режиме (Windows®)
- Сохранение отсканированных данных в папку в виде PDF-файла с помощью ControlCenter4 в расширенном режиме (Windows®)
- Сканирование обеих сторон удостоверения личности с помощью ControlCenter4 в расширенном режиме (Windows®)
- Сканирование во вложение электронной почты с помощью ControlCenter4 в расширенном режиме (Windows®)
- Сканирование в редактируемый текстовый файл (распознавание текста) с помощью ControlCenter4 в расширенном режиме (Windows®)
- Сканирование в файл Office с помощью ControlCenter4 в расширенном режиме (Windows®)
- Параметры сканирования для расширенного режима ControlCenter4 (Windows®)
- Изменение режима работы в приложении ControlCenter4 (Windows®)

На главную > Сканирование > Сканирование с компьютера (для Windows®) > Сканирование с помощью ControlCenter4 в расширенном режиме (Windows®) > Сканирование фотографий и графики с помощью ControlCenter4 в расширенном режиме (Windows®)

Сканирование фотографий и графики с помощью ControlCenter4 в расширенном режиме (Windows®)

Отправляйте отсканированные фотографии или графику на компьютер.



Выберите **Расширенный режим** в качестве настройки режима для ControlCenter4.

1. Загрузите документ.
2. Щелкните значок  (**ControlCenter4**) в панели задач, затем щелкните **Открыть**.
3. Перейдите на вкладку **Сканирование**.

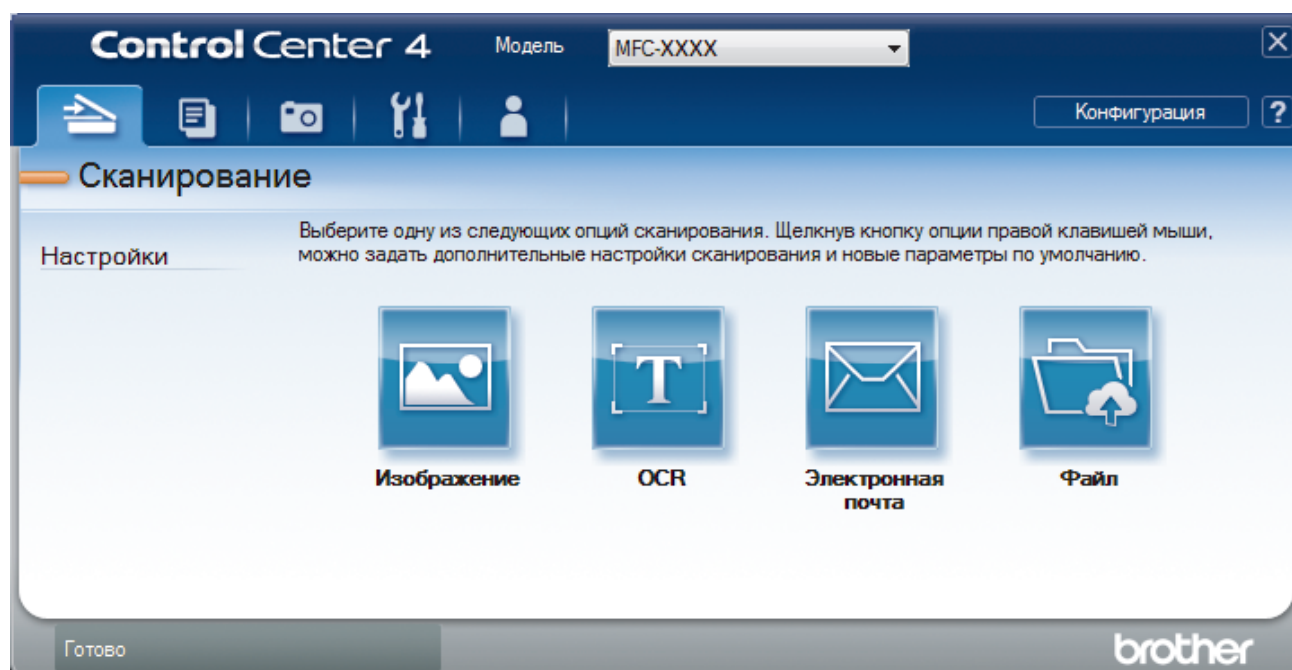

4. Нажмите кнопку **Изображение**.
Открывается диалоговое окно “Настройки сканирования”.

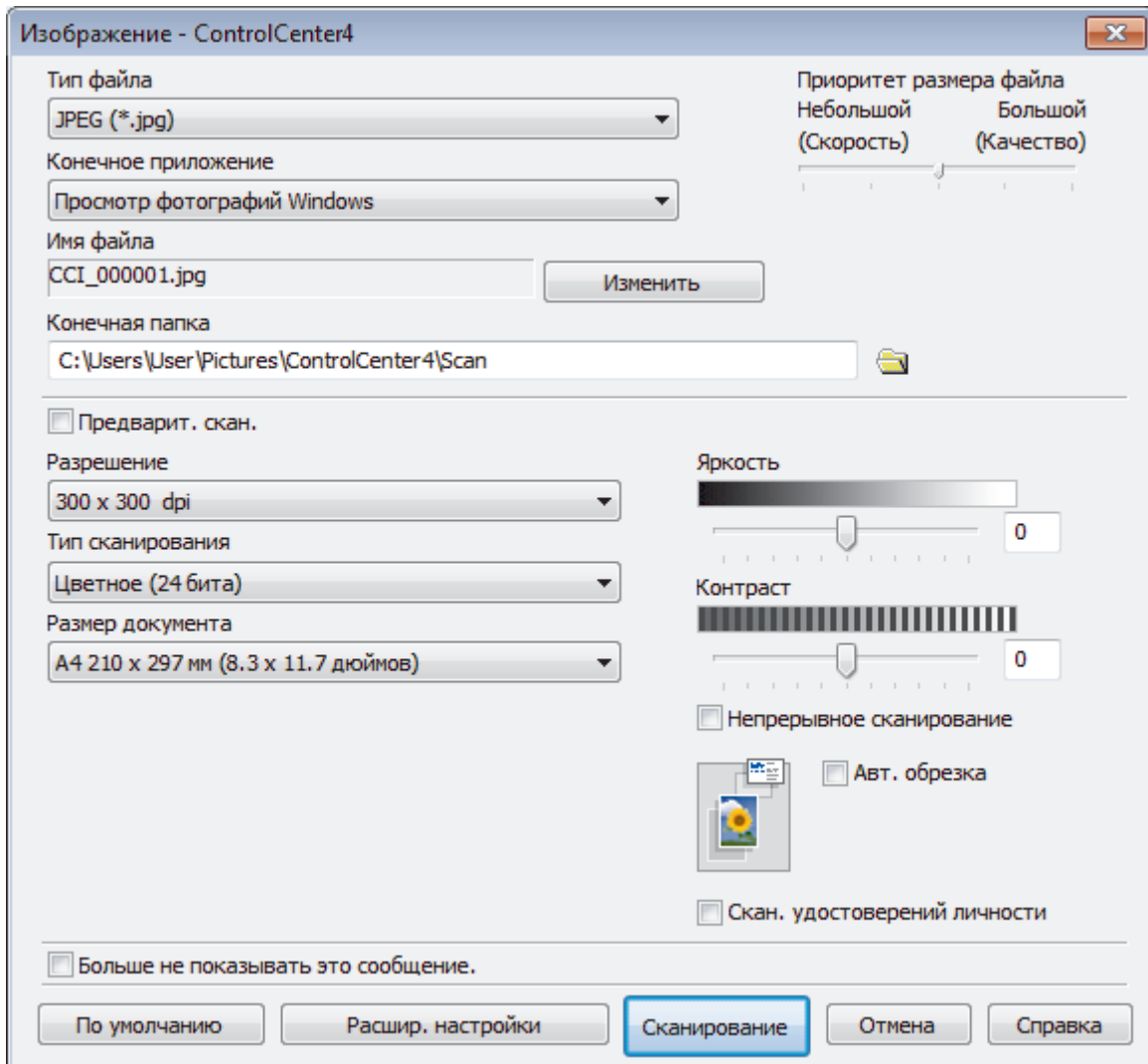

5. При необходимости измените настройки сканирования, такие как формат файла, имя файла, конечную папку, разрешение или цвет.



- Чтобы изменить имя файла, щелкните **Изменить**.
- Чтобы изменить **Конечная папка**, щелкните по значку папки.
- Для просмотра и настройки сканированного изображения отметьте флажком поле **Предварит. скан.**

6. Нажмите кнопку **Сканирование**.
Устройство начинает сканирование. Изображение открывается в выбранном приложении.



Связанная информация

- Сканирование с помощью ControlCenter4 в расширенном режиме (Windows®)

На главную > Сканирование > Сканирование с компьютера (для Windows®) > Сканирование с помощью ControlCenter4 в расширенном режиме (Windows®) > Сохранение отсканированных данных в папку в виде PDF-файла с помощью ControlCenter4 в расширенном режиме (Windows®)

Сохранение отсканированных данных в папку в виде PDF-файла с помощью ControlCenter4 в расширенном режиме (Windows®)

Сканируйте документы и сохраняйте их в папку на компьютере в виде PDF-файлов.



Выберите **Расширенный режим** в качестве настройки режима для ControlCenter4.

1. Загрузите документ.
2. Щелкните значок  (ControlCenter4) в панели задач, затем щелкните **Открыть**.
3. Перейдите на вкладку **Сканирование**.

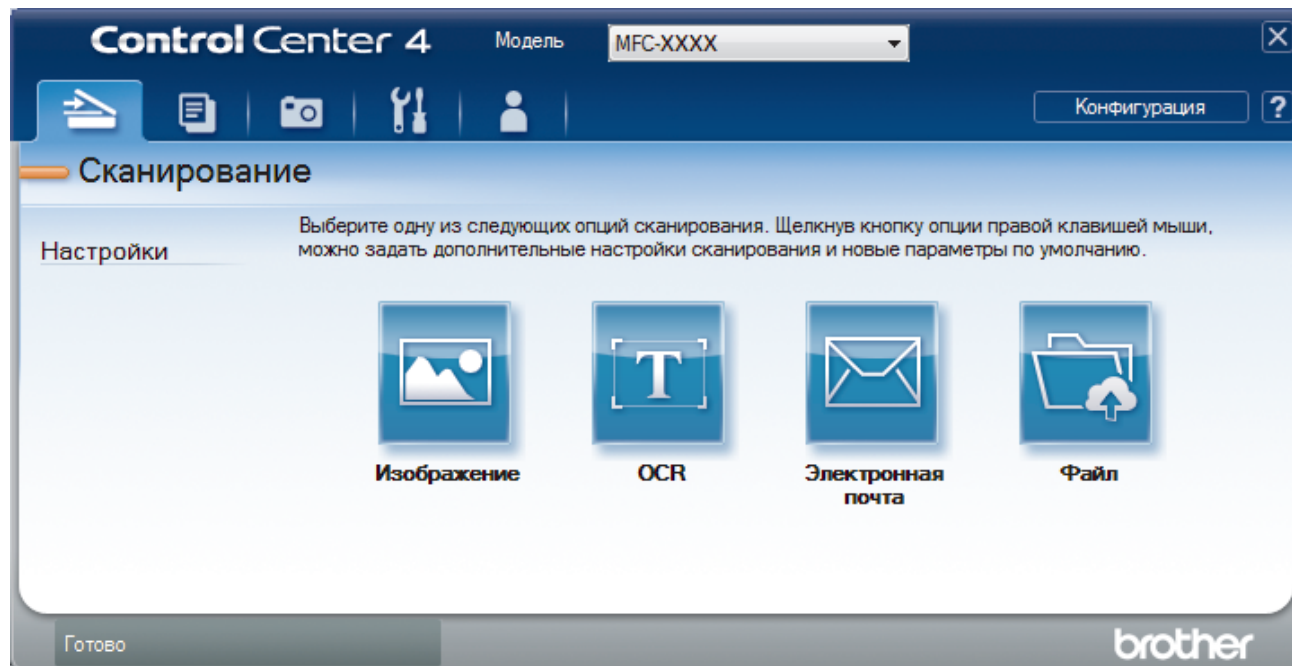

4. Нажмите кнопку **Файл**.

Открывается диалоговое окно параметров сканирования.

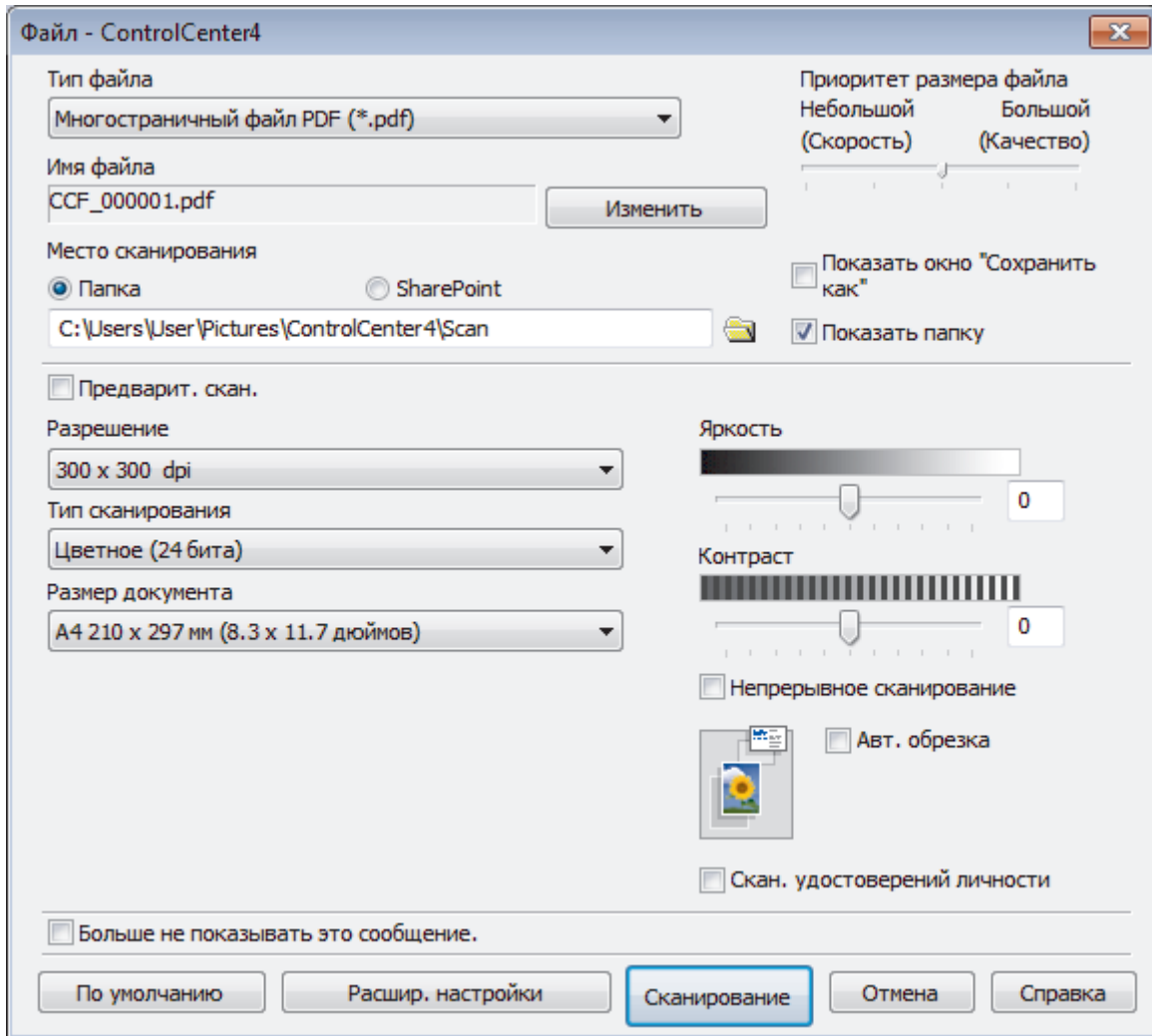

5. В раскрывающемся списке **Тип файла** выберите PDF-файл.



Чтобы сохранить документ в виде PDF-файла, защищенного паролем, выберите пункт **Одностраничный защищенный файл PDF (*.pdf)** или **Многостраничный защищенный файл PDF (*.pdf)** в раскрывающемся списке **Тип файла**, щелкните элемент , а затем введите пароль.

6. Щелкните по значку папки и выберите папку, в которой следует сохранить сканированные документы.

7. При необходимости измените настройки сканирования, такие как формат файла, имя файла, разрешение или цвет.



Чтобы просмотреть и настроить отсканированное изображение, установите флажок **Предварит. скан..**

8. Нажмите кнопку **Сканирование**.

Устройство начинает сканирование. Файл сохраняется в выбранной папке.



Связанная информация

- [Сканирование с помощью ControlCenter4 в расширенном режиме \(Windows®\)](#)

На главную > Сканирование > Сканирование с компьютера (для Windows®) > Сканирование с помощью ControlCenter4 в расширенном режиме (Windows®) > Сканирование обеих сторон удостоверения личности с помощью ControlCenter4 в расширенном режиме (Windows®)

Сканирование обеих сторон удостоверения личности с помощью ControlCenter4 в расширенном режиме (Windows®)

Выберите **Расширенный режим** в качестве настройки режима для ControlCenter4.

1. Поместите удостоверение личности на стекло сканера.
2. Щелкните значок  (ControlCenter4) в панели задач, затем щелкните **Открыть**.
3. Перейдите на вкладку **Сканирование**.

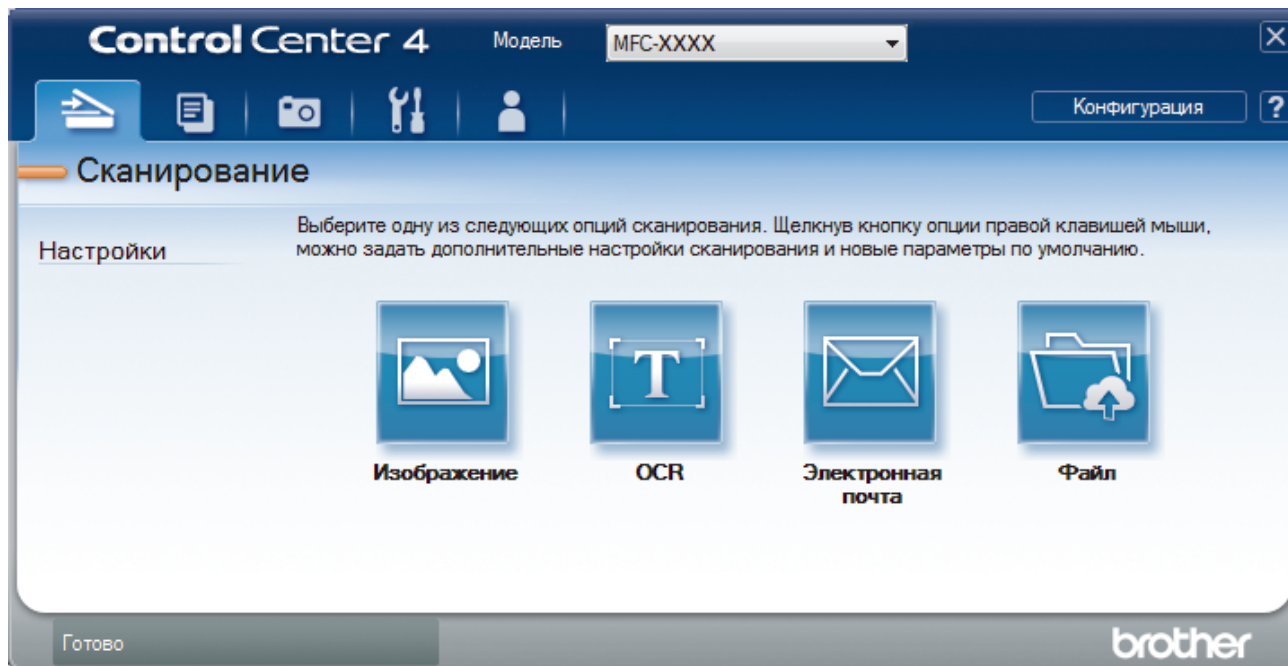

4. Нажмите кнопку **Файл**.

Открывается диалоговое окно параметров сканирования.

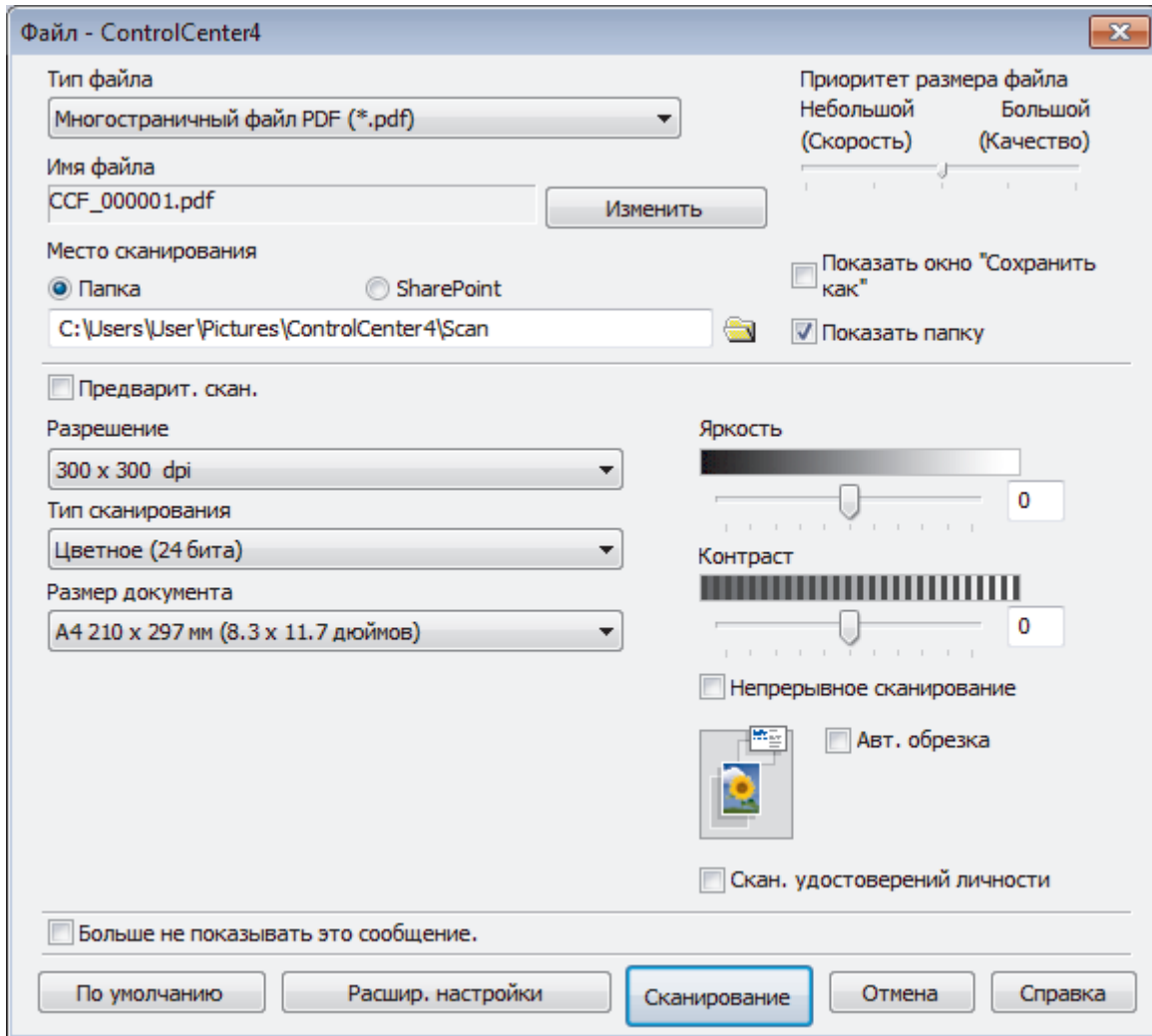

5. Установите флажок **Скан. удостоверений личности**.

Откроется диалоговое окно с инструкциями.

6. Прочтите инструкции на экране, а затем нажмите **ОК**.

7. При необходимости измените настройки сканирования, такие как формат файла, имя файла, расположение отсканированных данных, разрешение или цвет.

8. Нажмите кнопку **Сканирование**.

Аппарат начнет сканирование одной стороны удостоверения личности.

9. После того как аппарат завершит сканирование одной стороны, переверните удостоверение личности и нажмите **Продолжить**, чтоб сканировать вторую сторону.

10. Щелкните **Готово**.



Связанная информация

- [Сканирование с помощью ControlCenter4 в расширенном режиме \(Windows®\)](#)

На главную > Сканирование > Сканирование с компьютера (для Windows®) > Сканирование с помощью ControlCenter4 в расширенном режиме (Windows®) > Сканирование во вложение электронной почты с помощью ControlCenter4 в расширенном режиме (Windows®)

Сканирование во вложение электронной почты с помощью ControlCenter4 в расширенном режиме (Windows®)

Отправляйте отсканированный документ как вложение электронной почты.

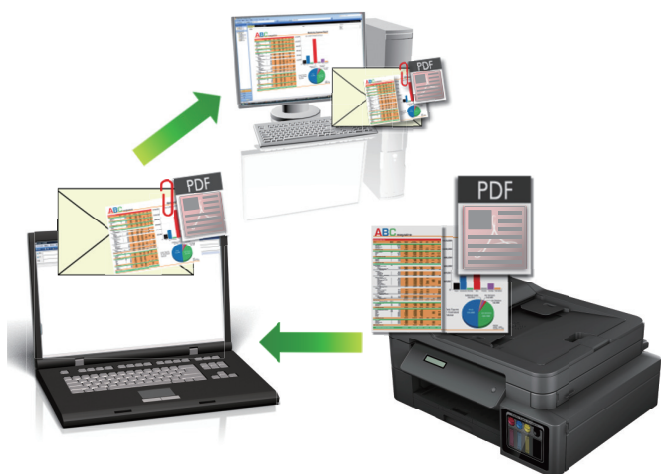

- Выберите **Расширенный режим** в качестве настройки режима для ControlCenter4.
- Функция «Сканировать в электронную почту» не поддерживает доступ к почтовым службам через Интернет. Используйте функцию «Сканировать в изображение» или «Сканировать в файл» для сканирования документа или картинки, а затем вложите отсканированный файл в сообщение электронной почты.



Аппарат сканирует в почтовый клиент по умолчанию.

1. Загрузите документ.
2. Щелкните значок  (ControlCenter4) в панели задач, затем щелкните **Открыть**.
3. Перейдите на вкладку **Сканирование**.

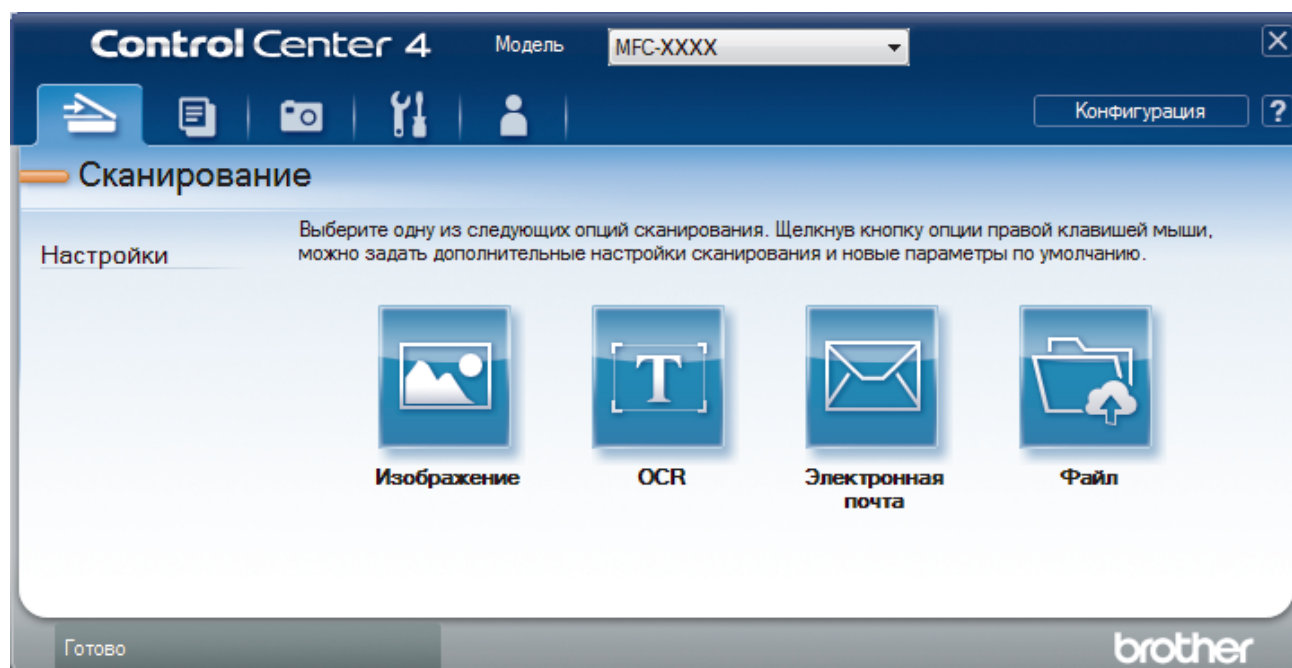

4. Нажмите кнопку **Электронная почта**.

Открывается диалоговое окно “Настройки сканирования”.

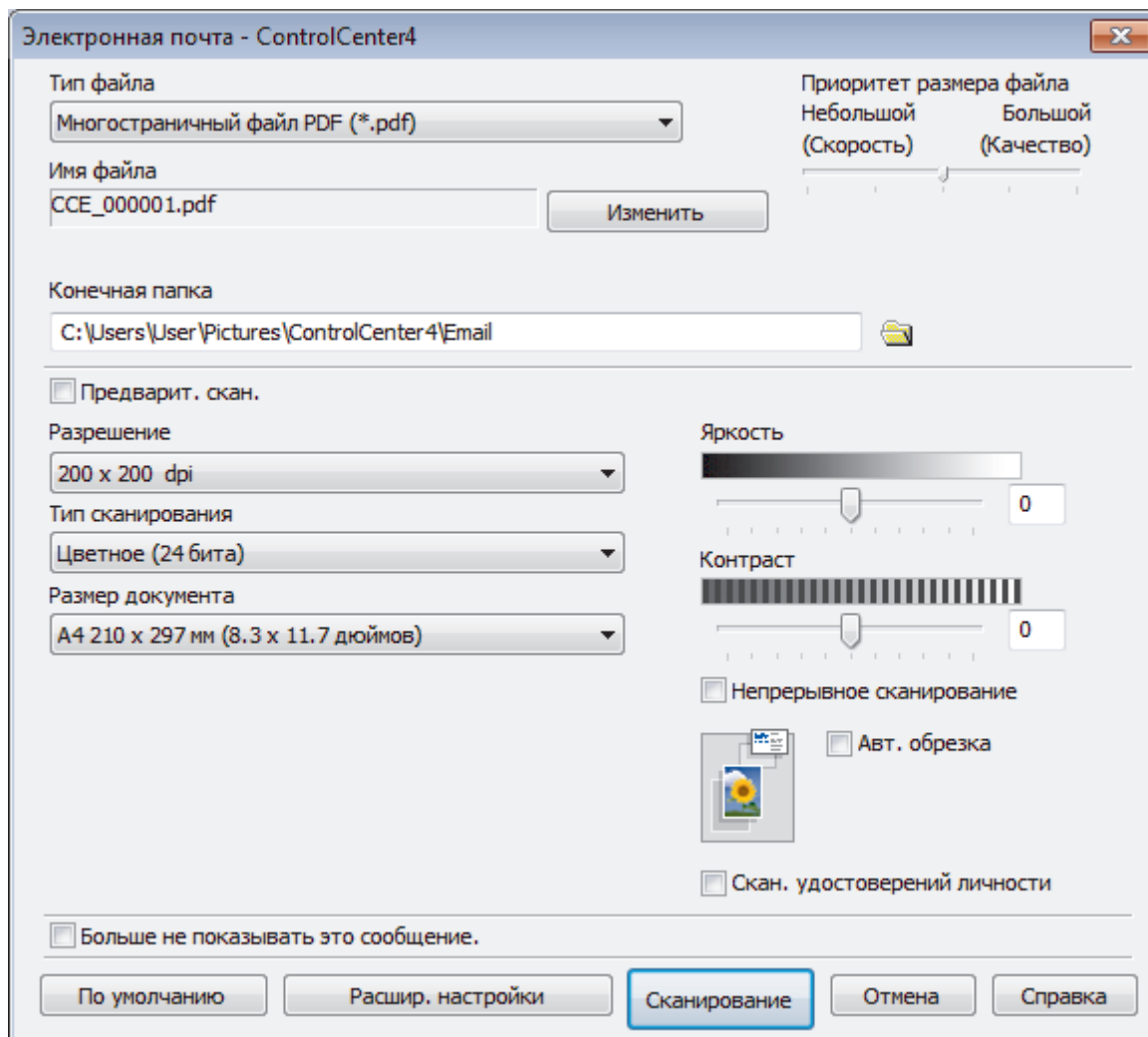

5. При необходимости измените настройки сканирования, такие как формат файла, имя файла, конечную папку, разрешение или цвет.



- Чтобы изменить имя файла, щелкните **Изменить**.
- Чтобы изменить **Конечная папка**, щелкните по значку папки.
- Для просмотра и настройки сканированного изображения отметьте флажком поле **Предварит. скан.**

6. Нажмите кнопку **Сканирование**.

Устройство начинает сканирование. Откроется приложение электронной почты по умолчанию, и отсканированное изображение будет вложено в новое пустое сообщение электронной почты.



Связанная информация

- Сканирование с помощью ControlCenter4 в расширенном режиме (Windows®)

На главную > Сканирование > Сканирование с компьютера (для Windows®) > Сканирование с помощью ControlCenter4 в расширенном режиме (Windows®) > Сканирование в редактируемый текстовый файл (распознавание текста) с помощью ControlCenter4 в расширенном режиме (Windows®)

Сканирование в редактируемый текстовый файл (распознавание текста) с помощью ControlCenter4 в расширенном режиме (Windows®)

Связанные модели: MFC-T910DW

Устройство может преобразовывать символы в сканированном документе в текст, используя технологию оптического распознавания текста (OCR). Этот текст можно редактировать в любом текстовом редакторе.



- Выберите **Расширенный режим** в качестве настройки режима для ControlCenter4.

- Загрузите документ.
- Щелкните значок  (ControlCenter4) в панели задач, затем щелкните **Открыть**.
- Перейдите на вкладку **Сканирование**.

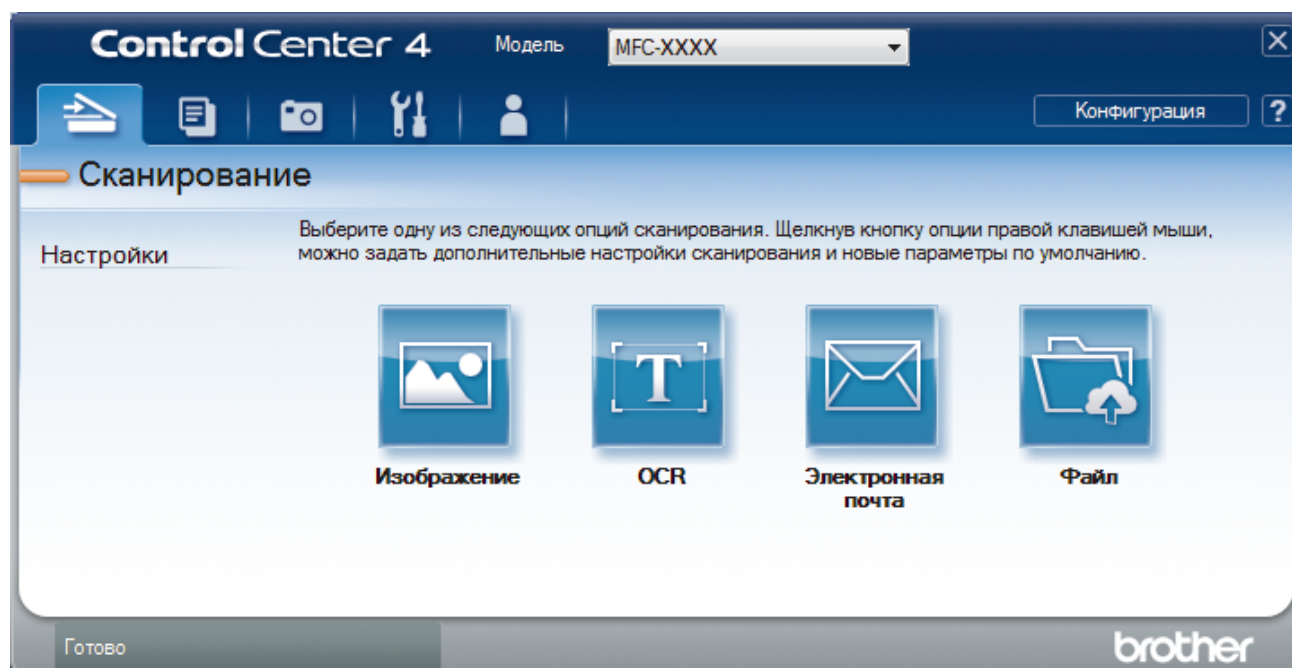

- Нажмите кнопку **OCR**.
Открывается диалоговое окно "Настройки сканирования".

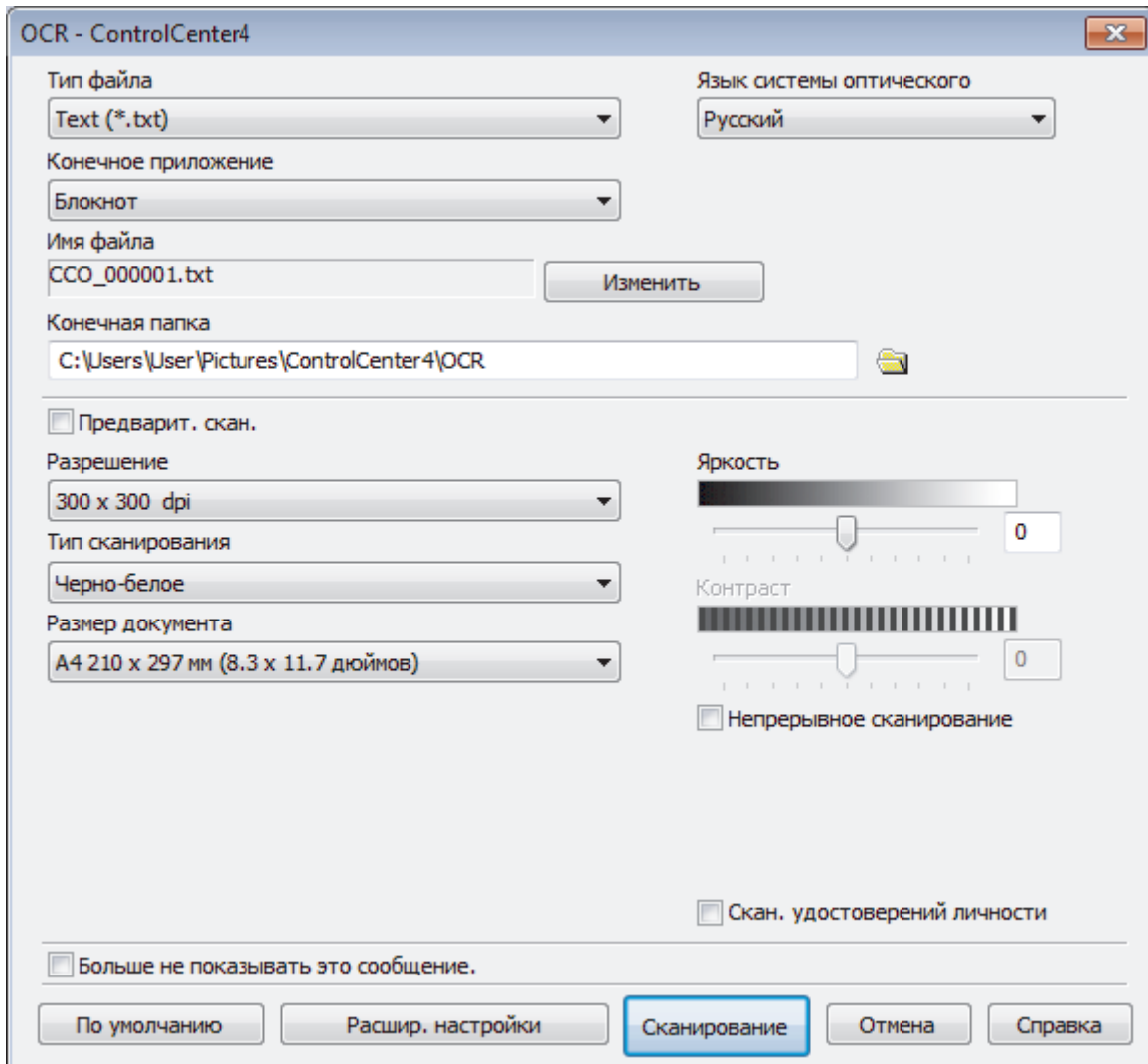

5. При необходимости измените настройки сканирования, такие как формат файла, имя файла, конечную папку, разрешение или цвет.



- Чтобы изменить имя файла, щелкните **Изменить**.
- Чтобы изменить **Конечная папка**, щелкните по значку папки.
- Для просмотра и настройки сканированного изображения отметьте флажком поле **Предварит. скан.**

6. Нажмите кнопку **Сканирование**.

Устройство сканирует документ, преобразует его в редактируемый текст, а затем отправляет текст в текстовый редактор, определенный по умолчанию.



Связанная информация

- Сканирование с помощью ControlCenter4 в расширенном режиме (Windows®)

На главную > Сканирование > Сканирование с компьютера (для Windows®) > Сканирование с помощью ControlCenter4 в расширенном режиме (Windows®) > Сканирование в файл Office с помощью ControlCenter4 в расширенном режиме (Windows®)

Сканирование в файл Office с помощью ControlCenter4 в расширенном режиме (Windows®)

Связанные модели: MFC-T910DW

Устройство может преобразовывать сканированные данные в файл Microsoft® Word, Microsoft® PowerPoint® или Microsoft® Excel®.

- Выберите **Расширенный режим** в качестве настройки режима для ControlCenter4.
- Для использования этой функции компьютер должен быть подключен к Интернету.

1. Загрузите документ.
2. Щелкните значок  (ControlCenter4) в панели задач, затем щелкните **Открыть**.
3. Перейдите на вкладку **Сканирование**.

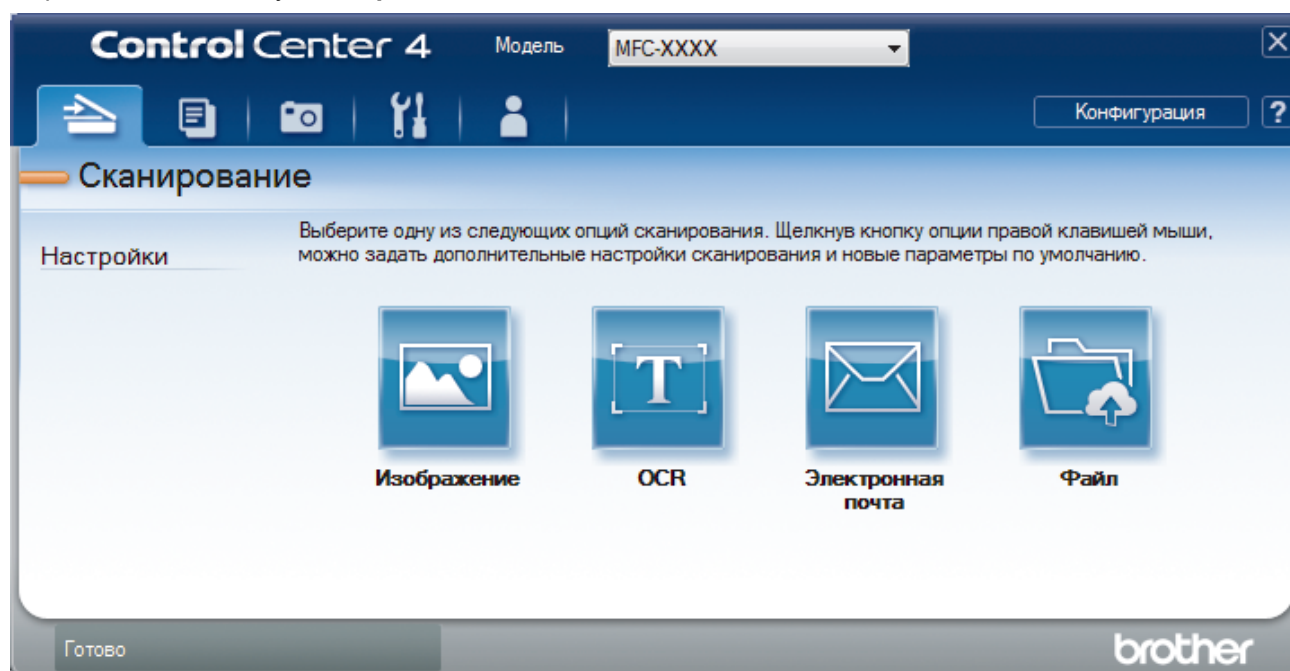

4. Нажмите кнопку **Электронная почта** или кнопку **Файл**.
Открывается диалоговое окно параметров сканирования.
5. В раскрывающемся списке **Тип файла** выберите параметр **Microsoft Office Word (*.docx)**, **Microsoft Office PowerPoint (*.pptx)** или **Microsoft Office Excel (*.xlsx)**.
6. При необходимости измените параметры сканирования.
7. Нажмите кнопку **Сканирование**.
Если открывается диалоговое окно о подключении к Интернету, ознакомьтесь с информацией и нажмите кнопку **ОК**.

✓ Связанная информация

- [Сканирование с помощью ControlCenter4 в расширенном режиме \(Windows®\)](#)

Параметры сканирования для расширенного режима ControlCenter4 (Windows®)

Настройки	Применимые функции			
	Изображение	OCR	Электронная почта	Файл
Тип файла	Да	Да	Да	Да
Конечное приложение	Да	Да	-	-
Язык системы оптического распознавания текста (доступно только для определенных моделей)	-	Да	-	-
Имя файла	Да	Да	Да	Да
Конечная папка	Да	Да	Да	-
Место сканирования	-	-	-	Да
Показать папку	-	-	-	Да
Показать окно "Сохранить как"	-	-	-	Да
Приоритет размера файла	Да	-	Да	Да
Предварит. скан.	Да	Да	Да	Да
Разрешение	Да	Да	Да	Да
Тип сканирования	Да	Да	Да	Да
Размер документа	Да	Да	Да	Да
Яркость	Да	Да	Да	Да
Контраст	Да	Да	Да	Да
Непрерывное сканирование	Да	Да	Да	Да
Авт. обрезка	Да	-	Да	Да
Скан. удостоверений личности	Да	Да	Да	Да
Расшир. настройки	Да	Да	Да	Да
По умолчанию	Да	Да	Да	Да

Тип файла

Выберите тип файла, который следует использовать для сканированных данных.

Для **Изображение**, **Электронная почта** и **Файл**:

- **Windows Bitmap (*.bmp)**
- **JPEG (*.jpg)** (рекомендуется в большинстве случаев при сканировании изображений)
- **Одностраничный файл TIFF (*.tif)**
- **Многостраничный файл TIFF (*.tif)**
- **Portable Network Graphics (*.png)**
- **Одностраничный файл PDF (*.pdf)** (рекомендуется для сканирования документов и их отправки другим пользователям)
- **Многостраничный файл PDF (*.pdf)** (рекомендуется для сканирования документов и их отправки другим пользователям)
- **Одностраничный файл PDF высокой степени сжатия (*.pdf)**
- **Многостраничный файл PDF высокой степени сжатия (*.pdf)**
- **Одностраничный защищенный файл PDF (*.pdf)**

-
- **Многостраничный защищенный файл PDF (*.pdf)**
 - **Одностраничный файл PDF с возможностью поиска (*.pdf)**
 - **Многостраничный файл PDF с возможностью поиска (*.pdf)**
 - **XML Paper Specification (*.xps)** (формат XML Paper Specification доступен для Windows® 7, Windows® 8 и Windows® 10, а также при использовании приложений, поддерживающих файлы в формате XML Paper Specification)

При появлении индикации **OCR**:

- **Text (*.txt)**
- **HTML 3.2 (*.htm)**
- **HTML 4.0 (*.htm)**
- **Одностраничный файл PDF с возможностью поиска (*.pdf)**
- **Многостраничный файл PDF с возможностью поиска (*.pdf)**
- **WordPad (*.rtf)**
- **RTF Word 2000 (*.rtf)**
- **WordPerfect 9, 10 (*.wpd)**
- **Microsoft Excel 2003, XP (*.xls)**

Для **Электронная почта** и **Файл**:

- **Microsoft Office Word (*.docx)** (доступно только для определенных моделей)
- **Microsoft Office PowerPoint (*.pptx)** (доступно только для определенных моделей)
- **Microsoft Office Excel (*.xlsx)** (доступно только для определенных моделей)

Конечное приложение

Выберите целевое приложение из раскрывающегося списка.

Язык системы оптического распознавания текста

Выберите в качестве языка системы оптического распознавания текста (OCR) язык текста сканируемого документа (доступно только для определенных моделей).

Имя файла

Выберите команду **Изменить**, чтобы изменить префикс имени файла.

Конечная папка

Щелкните по значку папки и выберите папку, в которой следует сохранить сканированные документы.

Место сканирования

Установите переключатель **Папка** или **SharePoint**, чтобы указать конечную папку для сохранения сканированных документов.

Показать папку

Выберите этот параметр, чтобы автоматически отображать конечную папку после сканирования.

Показать окно "Сохранить как"

Выберите этот параметр, чтобы каждый раз указывать конечную папку для сканированного изображения.

Приоритет размера файла

Настройка коэффициента сжатия данных сканированного изображения. Размер файла можно изменять, перемещая ползунок **Приоритет размера файла** вправо или влево.

Предварит. скан.

Выберите параметр **Предварит. скан.**, чтобы выполнить предварительный просмотр изображения и обрезать ненужные части перед сканированием.

Разрешение

Выберите разрешение сканирования из раскрывающегося списка **Разрешение**. При использовании более высоких значений разрешения требуется больше памяти и более длительное время передачи, однако при этом можно получить изображение с большей детализацией.

Тип сканирования

Выберите одно из значений глубины цвета при сканировании.

- **Авто**

Используется для всех типов документов. В этом режиме автоматически выбирается глубина цвета документов.

- **Черно-белое**

Используется для текста или штриховых рисунков.

- **Серый (стохастическое растрирование)**

Используется для фотографических изображений или графики. (В этом случае используется диффузия ошибок — способ создания имитированных серых изображений без использования истинных серых точек. Для создания эффекта серого черные точки размещаются по определенной схеме.)

- **Настоящий серый**

Используется для фотографических изображений или графики. Этот режим более точен, поскольку в нем используется до 256 оттенков серого.

- **Цветное (24 бита)**

Используйте для создания изображения с максимально точной передачей цвета. В этом режиме для сканирования изображения используется до 16,8 млн цветов, но при этом задействуется наибольший объем памяти и передача длится наиболее долго.

Размер документа

Выберите точный формат документа в раскрывающемся списке **Размер документа**.

- Если выбран параметр **1 на 2 (A4)**, сканированное изображение будет разделено на два документа формата A5.

Яркость

Задайте уровень для параметра **Яркость**, перемещая ползунок вправо или влево для получения более светлого или более темного изображения. Если сканированное изображение слишком светлое, задайте более низкое значение яркости и сканируйте документ повторно. Если изображение слишком темное, задайте более высокое значение яркости и сканируйте документ повторно. Чтобы задать уровень для параметра **Яркость**, можно также ввести числовое значение в это поле.

Контраст

Значение параметра **Контраст** можно увеличить или уменьшить, переместив ползунок вправо либо влево. При увеличении контрастности подчеркиваются темные и светлые области изображения, а при уменьшении контрастности видно больше деталей в областях серого. Чтобы задать уровень для параметра **Контраст**, можно также ввести числовое значение в это поле.

Непрерывное сканирование

Выберите этот параметр, чтобы сканировать несколько страниц. После того как страница сканирована, можно продолжить сканирование или завершить его.

Авт. обрезка

Одновременное сканирование нескольких документов со стекла сканера. Аппарат сканирует каждый документ и создает либо отдельные файлы, либо один многостраничный файл.

Скан. удостоверений личности

Установите этот флажок, чтобы сканировать обе стороны удостоверения личности на одну страницу.

Расшир. настройки

Настройте дополнительные параметры, нажав кнопку **Расшир. настройки** в диалоговом окне «Параметры сканирования».

- **Удалить проступание/узор**

- **Удаление фонового цвета**

- Удаление основного цвета документов для повышения четкости отсканированных данных.

- **Поворот изображения**

- Поверните сканированное изображение.

- **Пропуск пустой страницы**

- Удаление пустых страниц документа из результатов сканирования. (доступно только для определенных моделей)

- **Отображение результатов сканирования**

- Отображение на экране компьютера общего количества сохраненных страниц и пропущенных пустых страниц. (доступно только для определенных моделей)

По умолчанию

Выберите этот параметр, чтобы восстановить заводские настройки.



Связанная информация

- [Сканирование с помощью ControlCenter4 в расширенном режиме \(Windows®\)](#)
-



Сканирование с помощью Nuance™ PaperPort™ 14SE или других приложений Windows®

Для сканирования можно использовать приложение Nuance™ PaperPort™ 14SE.

- Чтобы загрузить приложение Nuance™ PaperPort™ 14SE, щелкните элемент  (**Brother Utilities**), выберите команду **Выполнить еще** на панели навигации слева, а затем щелкните пункт **PaperPort**.
- Nuance™ PaperPort™ 14SE поддерживает Windows® 7, Windows® 8, Windows® 8.1, Windows® 10 Домашняя, Windows® 10 Pro, Windows® 10 для образовательных учреждений и Windows® 10 Корпоративная.
- Для получения дополнительной информации об использовании приложения откройте меню **Справка** этого приложения и щелкните пункт **Руководство "Приступая к работе"** на ленте **Справка**.



Инструкции по сканированию, приведенные ниже, предназначены для приложения PaperPort™ 14SE. Для других приложений Windows® действия будут сходными. Приложение PaperPort™ 14SE поддерживает как драйвер TWAIN, так и драйвер WIA. В инструкциях, приведенных ниже, используется драйвер TWAIN (рекомендуется).

- С некоторыми моделями приложение Nuance™ PaperPort™ 14SE не поставляется. Если оно не поставляется, используйте другие приложения, поддерживающие сканирование.
1. Загрузите документ.
 2. Запустите PaperPort™ 14SE.
Выполните одно из следующих действий:
 - Windows® 7
На компьютере щелкните элемент  (**Пуск**) > **Все программы** > **Nuance PaperPort 14** > **PaperPort**.
 - Windows® 8
Нажмите кнопку  (**PaperPort**).
 - Windows® 10
Нажмите  > **Nuance PaperPort 14** > **PaperPort**.
 3. В меню **Рабочий стол** выберите команду **Параметры сканирования** на ленте **Рабочий стол**.
В левой части экрана появится панель **Сканировать или получить фотографию**.
 4. Щелкните команду **Выбор**.
 5. Из списка доступных сканеров выберите **TWAIN: TW-Brother MFC-XXXX** или **TWAIN: TW-Brother MFC-XXXX LAN** (где MFC-XXXX соответствует названию вашей модели). Чтобы использовать драйвер WIA, выберите драйвер Brother с префиксом «WIA».
 6. Установите флажок **Показывать диалог сканера** на панели **Сканировать или получить фотографию**.
 7. Щелкните команду **Сканирование**.
Откроется диалоговое окно настройки сканера.

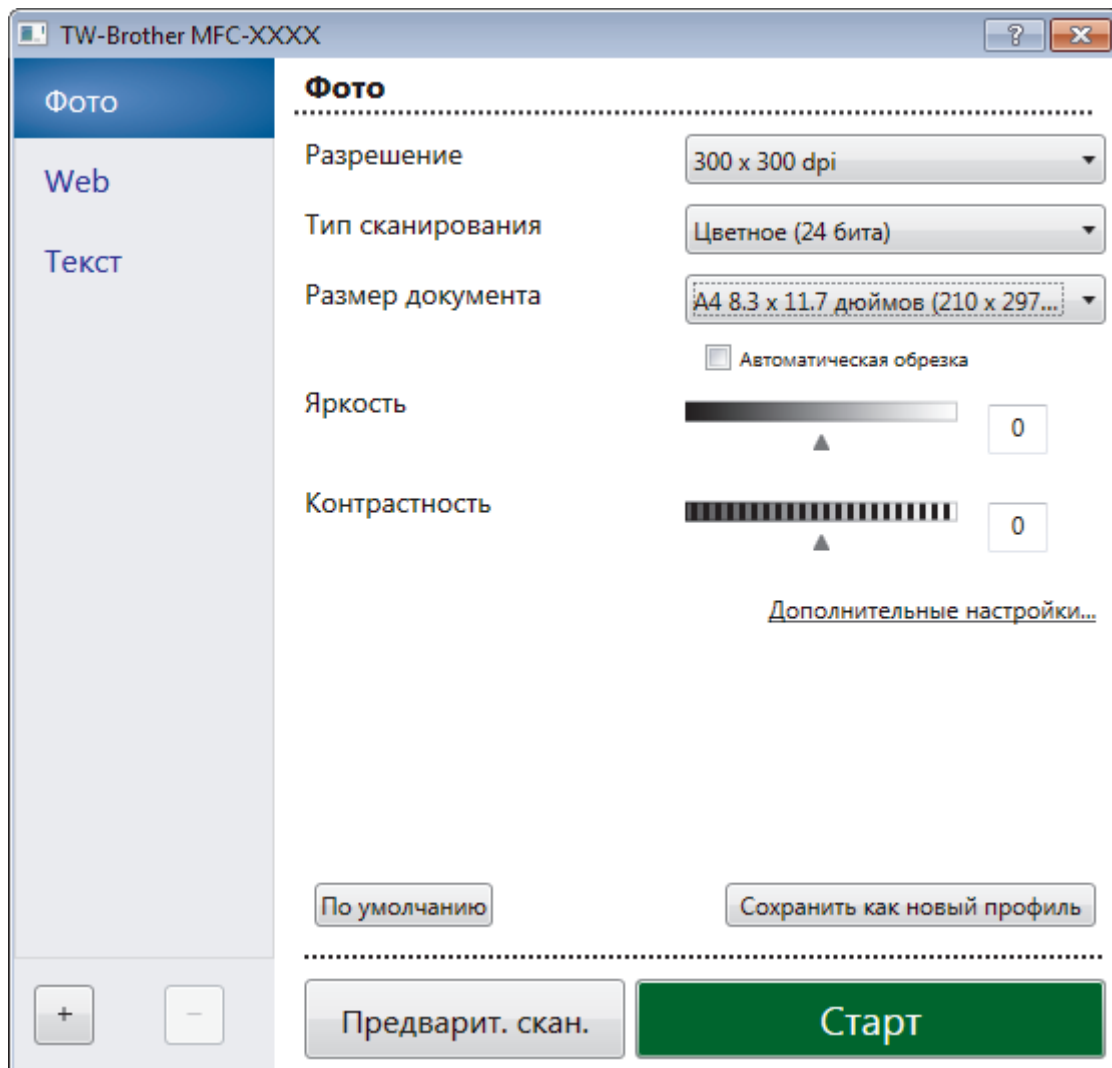

8. При необходимости задайте нужные параметры в диалоговом окне настройки сканера.
9. В раскрывающемся списке **Размер документа** выберите формат документа.
10. Нажмите **Предварит. скан.**, чтобы просмотреть изображение и обрезать его ненужные части перед сканированием.
11. Щелкните команду **Старт**.
Аппарат начнет сканирование.

✓ Связанная информация

- Сканирование с компьютера (для Windows®)
- Параметры драйвера TWAIN (Windows®)

На главную > Сканирование > Сканирование с компьютера (для Windows®) > Сканирование с помощью Nuance™ PaperPort™ 14SE или других приложений Windows® > Параметры драйвера TWAIN (Windows®)

Параметры драйвера TWAIN (Windows®)

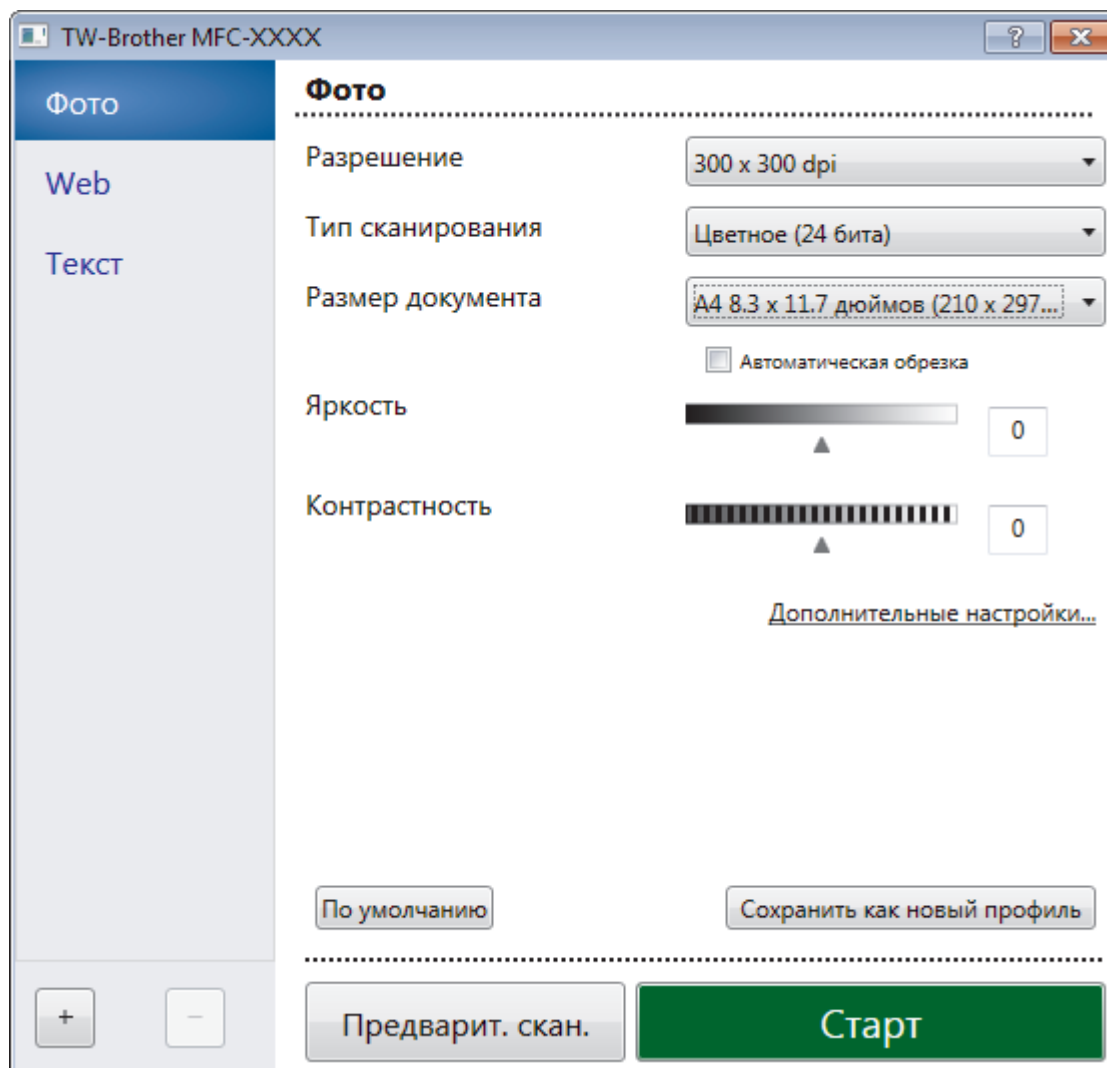

Обратите внимание, что названия элементов и возможные значения будут различаться в зависимости от модели устройства.

1. Сканировать

Выбор параметра **Фото**, **Web** или **Текст** в зависимости от типа документа, который требуется сканировать.

Сканировать (Тип изображения)		Разрешение	Тип сканирования
Фото	Используется для сканирования фотоизображений.	300 x 300 т/д	Цветное (24 бита)
Web	Используется для вставки сканированного изображения в веб-страницы.	100 x 100 т/д	Цветное (24 бита)
Текст	Используется для сканирования текстовых документов.	200 x 200 т/д	Черно-белое

2. Разрешение

Выберите разрешение сканирования из раскрывающегося списка **Разрешение**. При использовании более высоких значений разрешения требуется больше памяти и более длительное время передачи, однако при этом можно получить изображение с большей детализацией.

3. Тип сканирования

Выберите одно из значений глубины цвета при сканировании.

- **Черно-белое**

Используется для текста или штриховых рисунков.

- **Серый (стохастическое растривание)**

Используется для фотографических изображений или графики. (В этом случае используется диффузия ошибок — способ создания имитированных серых изображений без использования истинных серых точек. Для создания эффекта серого черные точки размещаются по определенной схеме.)

- **Настоящий серый**

Используется для фотографических изображений или графики. Этот режим более точен, поскольку в нем используется до 256 оттенков серого.

- **Цветное (24 бита)**

Используйте для создания изображения с максимально точной передачей цвета. В этом режиме для сканирования изображения используется до 16,8 млн цветов, но при этом задействуется наибольший объем памяти и передача длится наиболее долго.

4. Размер документа

Выберите точный формат документа в списке предустановленных форматов сканирования.

Если выбрать параметр **Задать**, открывается диалоговое окно **Заданный размер документа**, в котором можно указать формат документа.

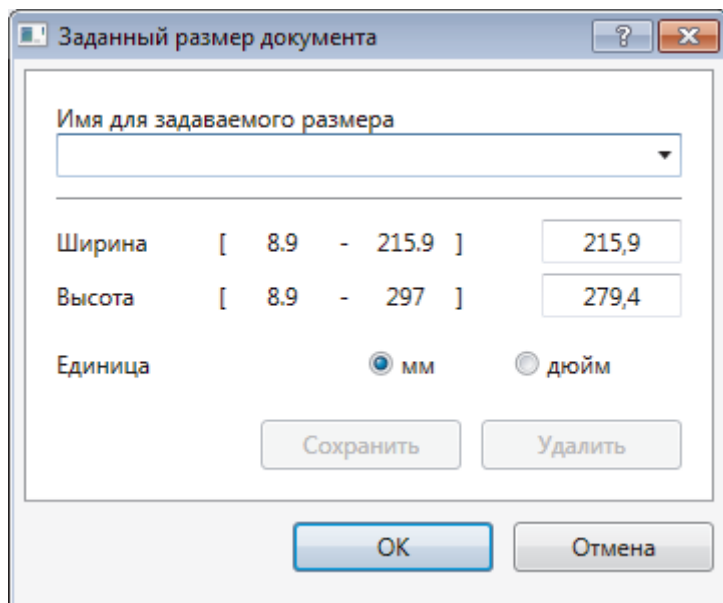

5. Яркость

Задайте уровень для параметра **Яркость**, перемещая ползунок вправо или влево для получения более светлого или более темного изображения. Если сканированное изображение слишком светлое, задайте более низкое значение яркости и сканируйте документ повторно. Если изображение слишком темное, задайте более высокое значение яркости и сканируйте документ повторно. Можно также ввести числовое значение в поле, чтобы задать уровень яркости.

6. Контрастность

Уровень параметра **Контрастность** можно увеличить или уменьшить, перемещая ползунок вправо или влево. При увеличении темные и светлые области изображения делаются более резкими, а при уменьшении видно больше деталей в областях серого. Чтобы задать уровень контрастности, можно также ввести числовое значение в это поле.

7. Автоматическая обрезка

Одновременное сканирование нескольких документов со стекла сканера. Аппарат сканирует каждый документ и создает либо отдельные файлы, либо один многостраничный файл.

8. Дополнительные настройки

Настройте дополнительные параметры, нажав кнопку **Дополнительные настройки** в диалоговом окне параметров сканирования.

- **Бумага**
 - **Поворот изображения**
Поверните сканированное изображение.
- **Расширение**
 - **Фоновая обработка**
 - **Удалить проступание/узор**
Предотвращение просвечивания.
 - **Удаление фонового цвета**
Удаление основного цвета документов для повышения четкости отсканированных данных.
 - **Удаление цветов**
Выбор цвета, который требуется удалить со сканированного изображения.
 - **Форматирование полужирного начертания**
Выделение символов оригинала путем выбора полужирного шрифта.
 - **Исправление размытых символов**
Коррекция деформированных или неполных символов оригинала для повышения удобочитаемости.
 - **Выделение краев**
Повышение четкости символов оригинала.
 - **Устранение дефектов**
Выбрав этот параметр, можно улучшить и скорректировать качество сканированных изображений. Параметр **Устранение дефектов** доступен при выборе **Цветное (24 бита)** и разрешении сканирования **300 x 300 dpi**, **400 x 400 dpi** или **600 x 600 dpi**.
- **Работа с бумагой**
 - **Заполнение краев**
Заполнение краев с четырех сторон сканированного изображения с помощью выбранного цвета и диапазона.
 - **Непрерывное сканирование**
Выберите этот параметр, чтобы сканировать несколько страниц. После того как страница сканирована, можно продолжить сканирование или завершить его.



Связанная информация

- [Сканирование с помощью Nuance™ PaperPort™ 14SE или других приложений Windows®](#)

■ На главную > Сканирование > Сканирование с компьютера (для Windows®) > Сканирование с помощью приложения «Факсы и сканирование Windows®»

Сканирование с помощью приложения «Факсы и сканирование Windows®»

Приложение «Факсы и сканирование Windows®» — это еще один способ сканирования.

- Приложение «Факсы и сканирование Windows®» использует драйвер WIA-сканера.
- Если нужно обрезать часть страницы после предварительного сканирования документа, необходимо выполнить сканирование с помощью стекла сканера (также называется “планшет”).

1. Загрузите документ.
2. Запуск приложения «Факсы и сканирование Windows®»
3. Нажмите **Файл > Создать > Отсканированное изображение**.
4. Выберите требуемый сканер.
5. Нажмите кнопку **Импорт** или **ОК**.

Открывается диалоговое окно **Новое сканирование**.

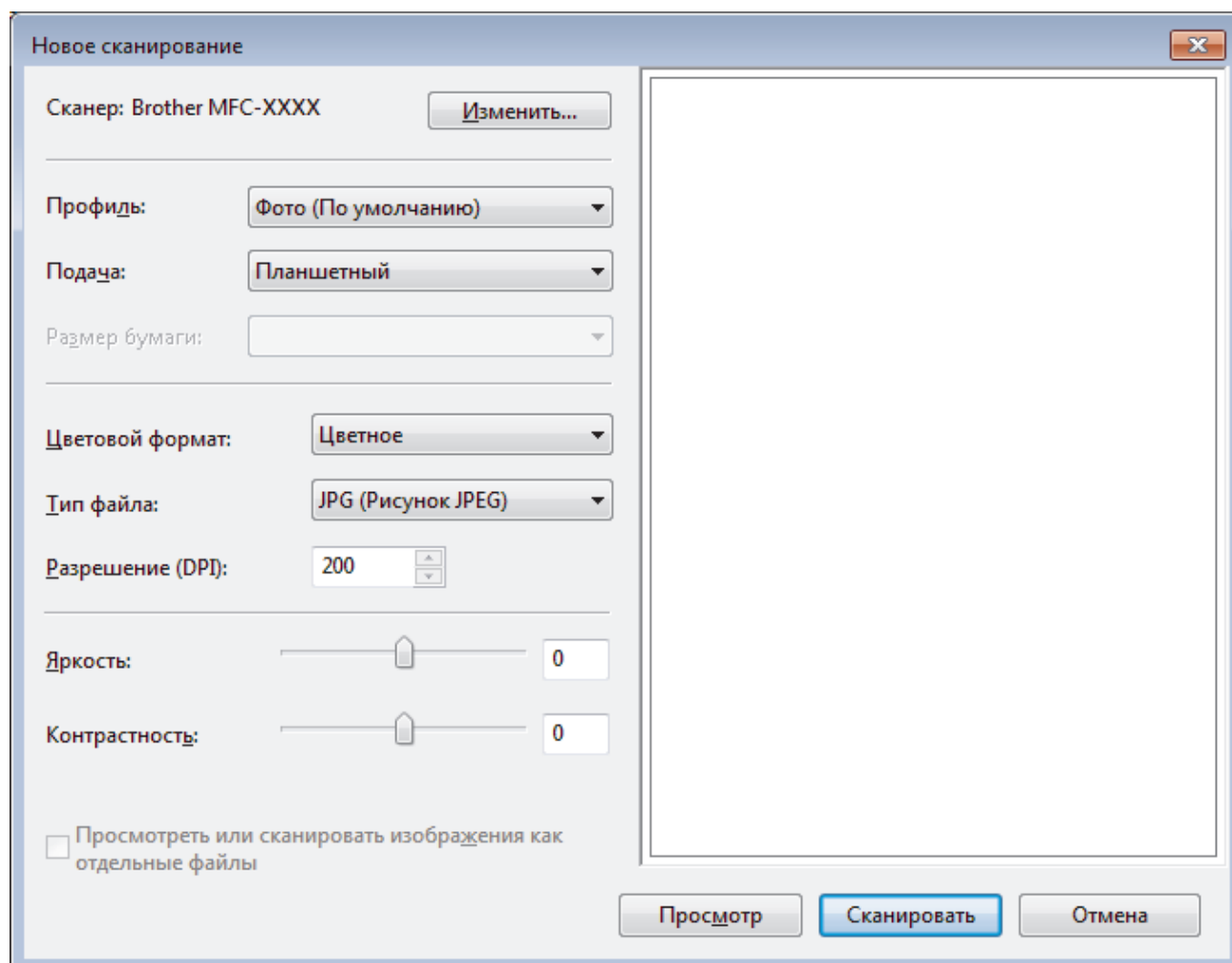

6. При необходимости настройте параметры в диалоговом окне «Настройка сканера». Максимальное разрешение сканера составляет 1200 т/дюйм. Чтобы сканировать с более высоким разрешением, используйте программное обеспечение **Утилита сканера** из пакета **Brother Utilities**.
7. Нажмите кнопку **Сканировать**.
Устройство начинает сканирование документа.



Связанная информация

- Сканирование с компьютера (для Windows®)
- Настройки драйвера WIA (Windows®)

На главную > Сканирование > Сканирование с компьютера (для Windows®) > Сканирование с помощью приложения «Факсы и сканирование Windows®» > Настройки драйвера WIA (Windows®)

Настройки драйвера WIA (Windows®)

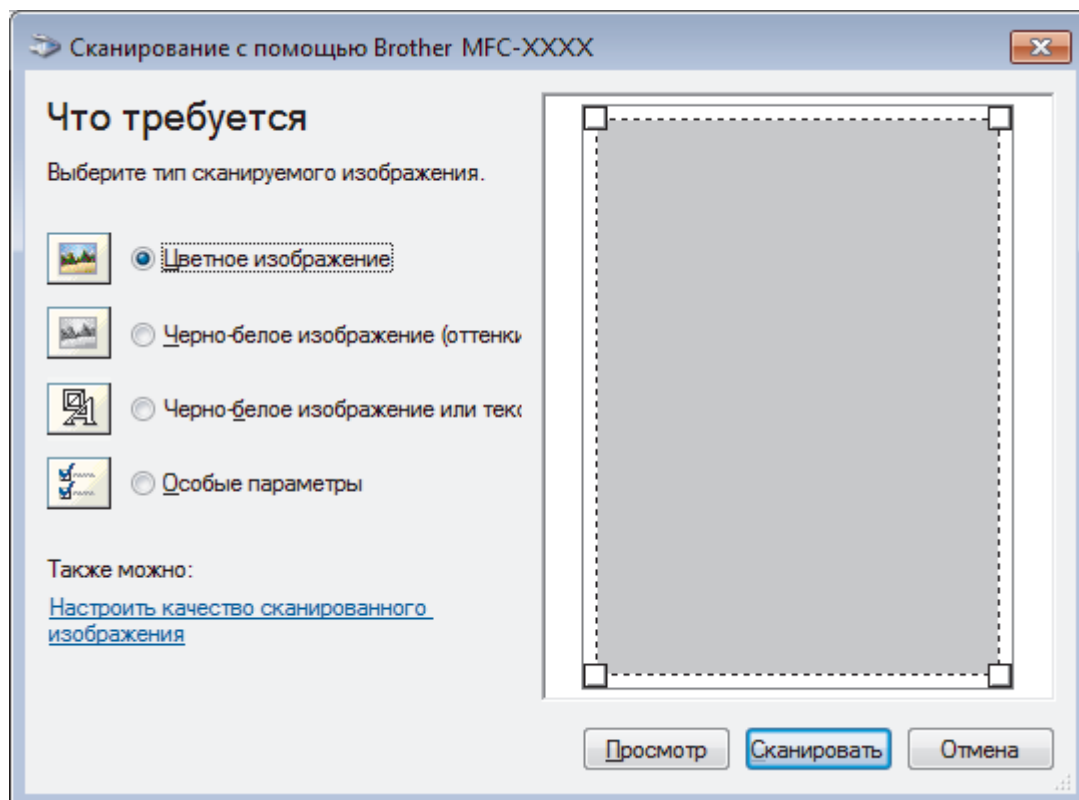

Источник бумаги

Выберите параметр **Податчик документов** или **Планшетный** из раскрывающегося списка.

Тип изображения

Выберите **Цветное изображение**, **Черно-белое изображение (оттенки серого)**, **Черно-белое изображение или текст** или **Особые параметры** для типа документа, который нужно отсканировать.

Чтобы изменить расширенные настройки, нажмите ссылку **Настроить качество сканированного изображения**.

Размер страницы

Параметр **Размер страницы** доступен, когда для параметра **Источник бумаги** выбрано значение **Податчик документов**.

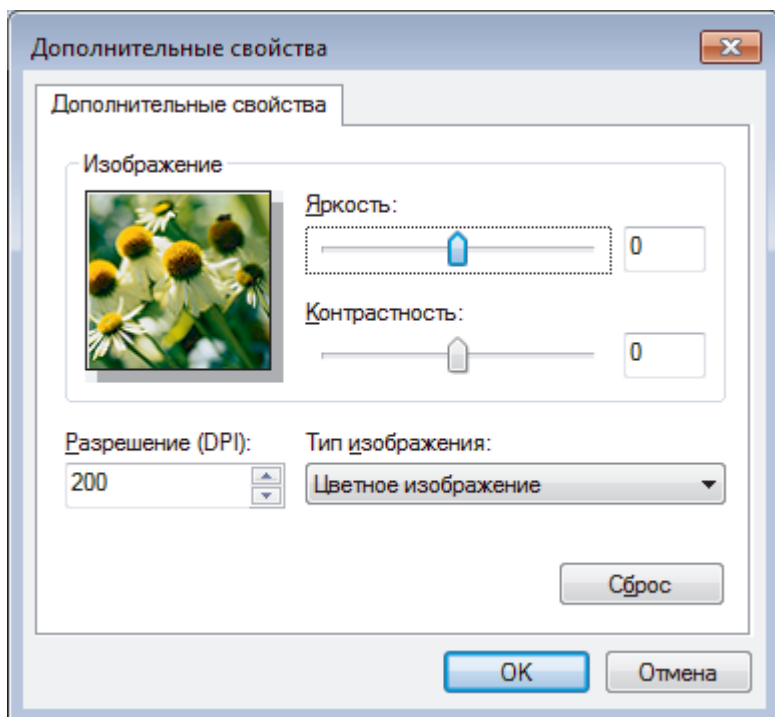

Яркость

Задайте уровень **Яркость**, перемещая ползунок вправо или влево для получения более светлого или более темного изображения. Если сканированное изображение слишком светлое, задайте более низкое значение параметра яркости и повторно сканируйте документ. Если изображение слишком темное, задайте более высокое значение параметра яркости и повторно сканируйте документ.

Контрастность

Значение параметра **Контрастность** можно увеличить или уменьшить, переместив ползунок вправо либо влево. При увеличении контрастности подчеркиваются темные и светлые области изображения, а при уменьшении контрастности видно больше деталей в областях серого. Можно также ввести числовое значение в поле, чтобы задать уровень контрастности.

Разрешение (DPI)

Выберите разрешение сканирования в списке **Разрешение (DPI)**. При использовании более высоких значений разрешения требуется больше памяти и более длительное время передачи, однако при этом можно получить изображение с большей детализацией.

✓ Связанная информация

- [Сканирование с помощью приложения «Факсы и сканирование Windows®»](#)

Установка приложений BookScan Enhancer и Whiteboard Enhancer (Windows®)

BookScan Enhancer и Whiteboard Enhancer — это приложения для обработки изображений. Приложение BookScan Enhancer позволяет автоматически улучшать изображения, сканированные из книг. Приложение Whiteboard Enhancer позволяет очищать и корректировать текст и изображения на фотографиях, сделанных с белых досок.

Эти приложения не поддерживаются в операционной системе серии Windows Server®.

- Устройство должно быть включено и подсоединено к компьютеру.
- Компьютер должен быть подключен к Интернету.
- Необходимо войти в систему с правами доступа администратора.

1. Нажмите кнопку  (**Brother Utilities**).
2. В раскрывающемся списке выберите свое устройство.
3. Выберите **Выполнить еще** на левой панели навигации.
4. Нажмите кнопку **BookScan&WhiteBoard Suite** и следуйте инструкциям на экране для установки.

Связанная информация

- [Сканирование с компьютера \(для Windows®\)](#)

Сканирование с компьютера (для Mac)

Существует несколько способов использования компьютера Mac для сканирования фотографий и документов на устройстве Brother. Можно использовать программные приложения, поставляемые компанией Brother, или предпочитаемое приложение для сканирования.

- [Сканирование с помощью приложения Brother iPrint&Scan \(Mac\)](#)
- [Сканирование с помощью TWAIN-совместимых приложений \(Mac\)](#)
- [Сканирование с помощью AirPrint \(macOS\)](#)

Сканирование с помощью приложения Brother iPrint&Scan (Mac)

1. В строке меню **Finder** выберите **Переход > Программы**, а затем дважды щелкните по значку iPrint&Scan.
Откроется экран Brother iPrint&Scan.
2. Если ваше устройство Brother не выбрано, нажмите кнопку **Выберите устройство** и выберите его, следуя инструкциям на экране.
3. Щелкните по значку **Сканирование** и сканируйте документы, следуя инструкциям на экране.



Связанная информация

- [Сканирование с компьютера \(для Mac\)](#)
- [Приложение Brother iPrint&Scan для Windows® и Mac](#)
- [Изменение параметров кнопки сканирования из приложения Brother iPrint&Scan \(Mac\)](#)

Сканирование с помощью TWAIN-совместимых приложений (Mac)

Можно также выполнять сканирование с помощью приложений, совместимых с TWAIN. Для получения дополнительной информации о порядке выполнения сканирования см. руководство используемого приложения.

Чтобы использовать драйвер TWAIN компании Brother, перейдите на страницу **Файлы** используемого устройства на веб-сайте Brother Solutions Center по адресу support.brother.com и загрузите **Драйвер сканера (TWAIN)**.

1. Запустите графический редактор и выберите функцию сканирования.
Откроется диалоговое окно настройки сканера.

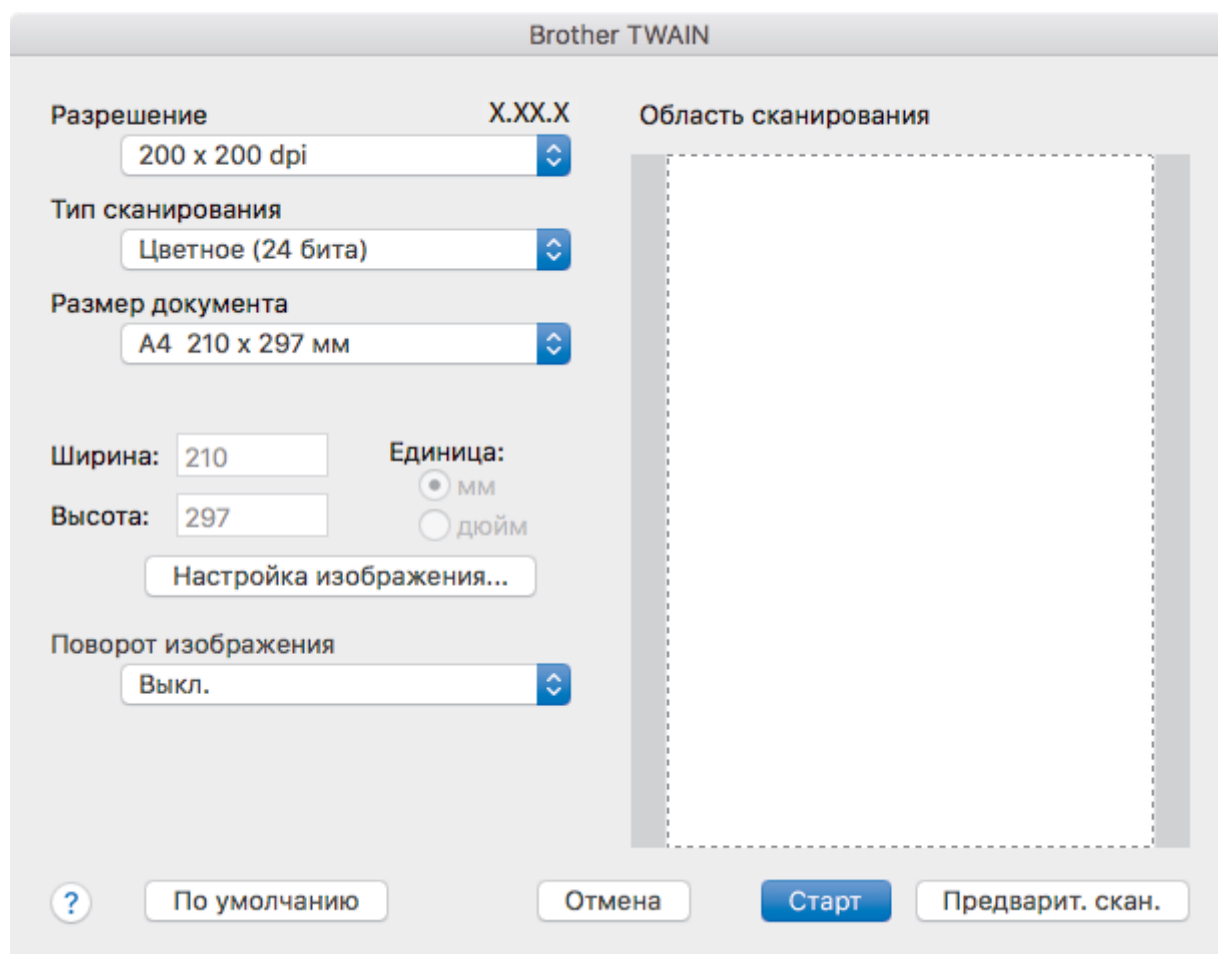

2. При необходимости измените параметры сканирования, например **Разрешение**, **Тип сканирования** или **Настройка изображения**.
3. Во всплывающем меню **Размер документа** выберите формат документа.
4. Выберите параметр **Предварит. скан.**, чтобы просмотреть изображение и обрезать ненужные части перед сканированием.



- Выбрав формат документа, настройте область сканирования. Для этого с помощью мыши выделите участок, который следует сканировать.

5. Нажмите **Старт**.
Аппарат начнет сканирование.



Связанная информация

- [Сканирование с компьютера \(для Mac\)](#)

-
- Параметры драйвера TWAIN (Mac)
-

Параметры драйвера TWAIN (Mac)

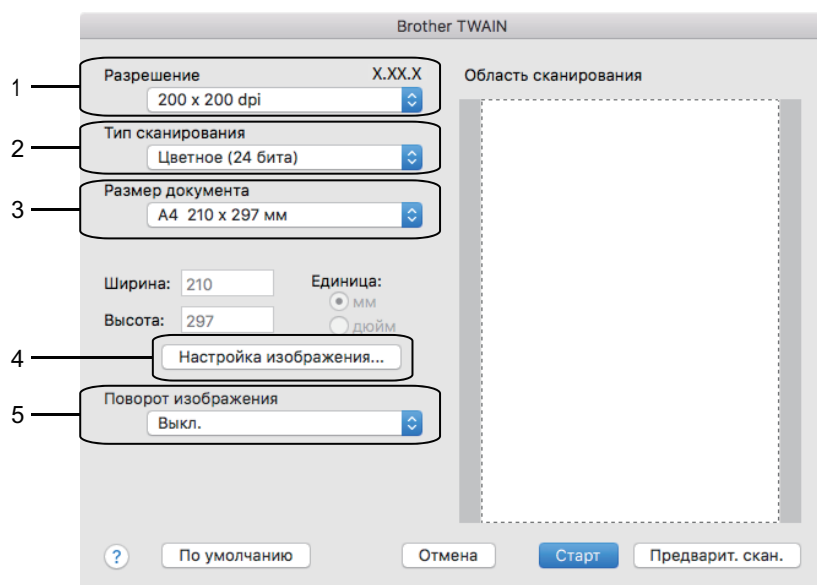

- Названия элементов и возможные значения будут различаться в зависимости от модели устройства.
- Настройка **Контрастность** доступна только при выборе **Серый (стохастическое растривание)**, **Настоящий серый** или **Цветное (24 бита)** в параметрах **Тип сканирования**.

1. Разрешение

Выберите разрешение сканирования во всплывающем меню **Разрешение**. При использовании более высоких значений разрешения требуется больше памяти и более длительное время передачи, однако при этом можно получить изображение с большей детализацией.

2. Тип сканирования

Выберите одно из значений глубины цвета при сканировании.

- **Черно-белое**

Используется для текста или штриховых рисунков.

- **Серый (стохастическое растривание)**

Используется для фотографических изображений или графики. (В этом случае используется диффузия ошибок — способ создания имитированных серых изображений без использования истинных серых точек. Для создания эффекта серого черные точки размещаются по определенной схеме.)

- **Настоящий серый**

Используется для фотографических изображений или графики. Этот режим более точен, поскольку в нем используется до 256 оттенков серого.

- **Цветное (24 бита)**

Используйте для создания изображения с максимально точной передачей цвета. В этом режиме для сканирования изображения используется до 16,8 млн цветов, но при этом задействуется наибольший объем памяти и передача длится наиболее долго.

3. Размер документа

Выберите точный формат документа в списке предустановленных форматов сканирования.

- При выборе параметра **Задать** можно указать формат документа.

Ширина:	<input type="text" value="210"/>	Единица:	<input checked="" type="radio"/> мм
Высота:	<input type="text" value="297"/>		<input type="radio"/> дюйм

4. Настройка изображения

Нажмите кнопку **Настройка изображения**, чтобы настроить другие параметры качества изображения.

Пользовательские настройки

Яркость

Контрастность

ColorSync

Метод
Перцепционный (изображе... ▾)

Профиль сканера
Brother sRGB Scanner ▾

Устранение дефектов

Отмена OK

Яркость

Настройте уровень параметра **Яркость**, переместив ползунок вправо или влево, чтобы сделать изображение светлее или темнее. Если сканированное изображение слишком светлое, задайте более низкое значение яркости и сканируйте документ повторно. Если изображение слишком темное, задайте более высокое значение яркости и сканируйте документ повторно. Можно также ввести значение в поле для настройки яркости.

Контрастность

Значение параметра **Контрастность** можно увеличить или уменьшить, переместив ползунок вправо либо влево. При увеличении контрастности подчеркиваются темные и светлые области изображения, а при уменьшении контрастности видно больше деталей в областях серого. Можно также ввести значение в поле для настройки контрастности.

Устранение дефектов

Улучшайте качество отсканированных изображений с помощью этого параметра. Параметр **Устранение дефектов** доступен при выборе параметра **Цветное (24 бита)** и разрешений сканирования **300 x 300 dpi**, **400 x 400 dpi** или **600 x 600 dpi**.

5. Поворот изображения

Поверните сканированное изображение.



Связанная информация

- [Сканирование с помощью TWAIN-совместимых приложений \(Mac\)](#)

Копирование

- Копирование документа
- Увеличение или уменьшение скопированных изображений
- Сортировка копий
- Создание копий макета страницы («N на 1» или «Плакат»)
- Копирование на обеих сторонах бумаги (двустороннее копирование)
- Копирование удостоверения личности
- Параметры копирования

Копирование документа

>> [DCP-T310/DCP-T510W/DCP-T710W](#)

>> [MFC-T910DW](#)

DCP-T310/DCP-T510W/DCP-T710W

1. Убедитесь, что в лоток загружена бумага правильного формата.
2. Загрузите документ.
3. Введите количество копий одним из указанных ниже способов.
 - DCP-T310Нажмите **Количество копий** несколько раз.
 - DCP-T510W/DCP-T710WНажмите ▲ или ▼ на панели управления.
4. При необходимости измените настройки копирования.
 - a. Нажмите **Опции** или **Опции копирования/сканирования** на панели управления.
 - b. С помощью кнопок ▲ и ▼ выберите настройки копирования. Когда отобразится необходимая настройка, нажмите **ОК**.
5. По завершении нажмите **Ч/Б Старт** или **Цвет Старт**.



Чтобы остановить копирование, нажмите **Стоп/Выход**.

MFC-T910DW

1. Убедитесь, что в лоток загружена бумага правильного формата.
2. Загрузите документ.
3. Нажмите  (**КОПИРОВАНИЕ**).

На ЖК-дисплее отобразится следующее:

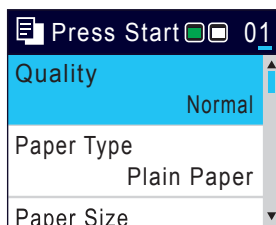

4. С цифровой клавиатуры введите количество копий.
5. При необходимости измените настройки копирования.

Нажимайте ▲ или ▼ для прокрутки настроек копирования. Когда будет выделена необходимая настройка, нажмите **ОК**.



- При загрузке бумаги, отличной от обычной бумаги формата А4, необходимо изменить настройки [Формат бум.] и [Тип бумаги].

6. По завершении нажмите **Ч/Б Старт** или **Цвет Старт**.



Чтобы остановить копирование, нажмите **Стоп/Выход**.



Связанная информация

- [Копирование](#)
- [Загрузка документов с использованием автоподатчика \(АПД\)](#)
- [Загрузка документов на стекло сканера](#)
- [Параметры копирования](#)

Увеличение или уменьшение скопированных изображений

Чтобы изменить размер копируемых данных, выберите масштаб увеличения или уменьшения.

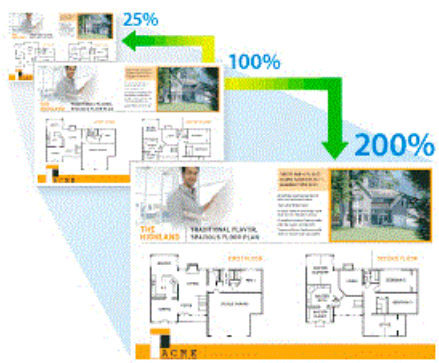

>> [DCP-T310/DCP-T510W/DCP-T710W](#)

>> [MFC-T910DW](#)

DCP-T310/DCP-T510W/DCP-T710W

1. Загрузите документ.
2. Введите количество копий одним из указанных ниже способов.
 - (DCP-T310) Нажмите **Количество копий** несколько раз.
 - (DCP-T510W/DCP-T710W) Нажмите ▲ или ▼ на панели управления.
3. Нажмите **Увеличение/уменьшение** на панели управления.
4. С помощью кнопок ▲ и ▼ выберите доступные параметры. Нажмите **ОК**.



При выборе параметра [Польз. (25–400%)] введите коэффициент увеличения или уменьшения от [25%] до [400%].

5. По завершении нажмите **Ч/Б Старт** или **Цвет Старт**.



Если выбран параметр [По разм. стран.], размер копии настраивается по формату бумаги, заданному в устройстве.

- Параметр [По разм. стран.] действует неправильно, если перекося документ на стекле сканера превышает три градуса. Используя направляющие для левого и верхнего краев документа, поместите документ в левый верхний угол стекла сканера лицевой стороной вниз.
- Параметр [По разм. стран.] недоступен при использовании АПД.
- Параметр [По разм. стран.] недоступен для документов формата Legal.

MFC-T910DW

1. Загрузите документ.
2. Нажмите  (**КОПИРОВАНИЕ**).
3. С цифровой клавиатуры введите количество копий.
4. Нажмите ▲ или ▼, чтобы выбрать [Увелич./Уменьш.]. Нажмите **ОК**.
5. С помощью кнопок ▲ и ▼ выберите доступные параметры. Нажмите **ОК**.
6. Выполните одно из следующих действий:
 - При выборе параметра [Увеличить] или [Уменьшить] нажмите ▲ или ▼, чтобы выбрать коэффициент увеличения или уменьшения, который требуется использовать. Нажмите **ОК**.
 - При выборе параметра [Польз. (25–400%)] введите коэффициент увеличения или уменьшения от [25%] до [400%]. Нажмите **ОК**.

-
- Если выбран параметр [100%] или [По разм.стран.], перейдите к следующему шагу.

7. По завершении нажмите **Ч/Б Старт** или **Цвет Старт**.



Если выбран параметр [По разм.стран.], размер копии настраивается по формату бумаги, заданному в устройстве.

- Параметр [По разм.стран.] действует неправильно, если перекося документа на стекле сканера превышает три градуса. Используя направляющие для левого и верхнего краев документа, поместите документ в левый верхний угол стекла сканера лицевой стороной вниз.
 - Параметр [По разм.стран.] недоступен при использовании АПД.
 - Параметр [По разм.стран.] недоступен для документов формата Legal.
-



Связанная информация

- [Копирование](#)
-

Сортировка копий

Сортировка нескольких копий. Страницы будут укладываться стопкой в том порядке, в котором они подаются, следующим образом: 1, 2, 3 и т. д.

>> [DCP-T310/DCP-T510W/DCP-T710W](#)

>> [MFC-T910DW](#)

DCP-T310/DCP-T510W/DCP-T710W

1. Загрузите документ.
2. Введите количество копий одним из указанных ниже способов.
 - (DCP-T310) Нажмите **Количество копий** несколько раз.
 - (DCP-T510W/DCP-T710W) Нажмите ▲ или ▼ на панели управления.
3. С помощью кнопки **Опции** или **Опции копирования/сканирования** и ▲ или ▼ выберите [Стопка/Сор-ка]. Нажмите **ОК**.
4. Нажмите ▲ или ▼, чтобы выбрать [Сортировка]. Нажмите **ОК**.
5. Нажмите **Ч/Б Старт** или **Цвет Старт**. Если документ помещен в АПД (только для моделей с АПД), устройство отсканирует документ и начнет печать.
6. **Если используется стекло сканера, повторите указанные ниже действия для каждой страницы документа.**
 - Положите на стекло сканера следующую страницу и нажмите ▲ для сканирования страницы.
 - После завершения сканирования всех страниц нажмите ▼, чтобы начать печать.

MFC-T910DW

1. Загрузите документ.
2. Нажмите  (**КОПИРОВАНИЕ**).
3. С цифровой клавиатуры введите количество копий.
4. Нажмите ▲ или ▼, чтобы выбрать следующее:
 - a. Выберите [Стопка/Сортировка]. Нажмите **ОК**.
 - b. Выберите [Сортировка]. Нажмите **ОК**.
5. Нажмите **Ч/Б Старт** или **Цвет Старт**. Если документ помещен в АПД (только для моделей с АПД), устройство отсканирует документ и начнет печать.
6. **Если используется стекло сканера, повторите указанные ниже действия для каждой страницы документа.**
 - Положите на стекло сканера следующую страницу и нажмите ► для сканирования страницы.
 - После завершения сканирования всех страниц нажмите ◀, чтобы начать печать.

Связанная информация

- [Копирование](#)

Создание копий макета страницы («N на 1» или «Плакат»)

Функция копирования «N на 1» позволяет сэкономить бумагу при копировании двух или четырех страниц документа на одну страницу копии. Функция плаката делит документ на части, затем увеличивает их, чтобы можно было собрать плакат. Чтобы распечатать плакат, используйте стекло сканера.



- Убедитесь, что для формата бумаги установлено значение A4 или Letter.
- За один раз можно сделать только одну копию плаката.





>> [DCP-T310/DCP-T510W/DCP-T710W](#)

>> [MFC-T910DW](#)

DCP-T310/DCP-T510W/DCP-T710W

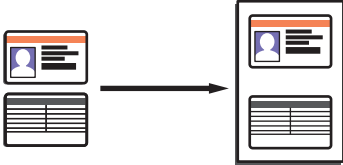
1. Загрузите документ.
2. Введите количество копий одним из указанных ниже способов.
 - (DCP-T510W/DCP-T710W) Нажмите ▲ или ▼ на панели управления.
 - (DCP-T310) Нажмите **Количество копий** несколько раз.
3. С помощью кнопки **Опции** или **Опции копирования/сканирования** и ▲ или ▼ выберите [Разм-ка (2на1уд)]. Нажмите **ОК**.
4. Нажимайте ▲ или ▼ для отображения параметров, а затем нажмите **ОК**, чтобы выбрать нужный параметр.

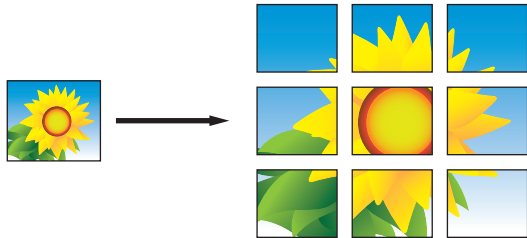

Параметр	Описание
Выкл. (1на1)	-



Параметр	Описание
2на1 (уд.) (Использование стекла сканера)	
2на1 (К)	
2на1 (А)	
4в1 (К)	
4на1 (А)	
Плакат (3x3) (Использование стекла сканера)	

- Нажмите **Ч/Б Старт** или **Цвет Старт**. Если документ помещен в АПД или используется функция изготовления плаката, устройство сканирует страницы и начинает печать.
- Если используется стекло сканера, повторите указанные ниже действия для каждой страницы документа.**
 - Положите на стекло сканера следующую страницу и нажмите **▲** для сканирования страницы.
 - После завершения сканирования всех страниц нажмите **▼**, чтобы начать печать.

MFC-T910DW

- Загрузите документ.
- Нажмите  (**КОПИРОВАНИЕ**).
- С цифровой клавиатуры введите количество копий.
- Нажмите **▲** или **▼**, чтобы выбрать [Макет стран.]. Нажмите **ОК**.
- Нажимайте **▲** или **▼** для отображения параметров, а затем нажмите **ОК**, чтобы выбрать нужный параметр.

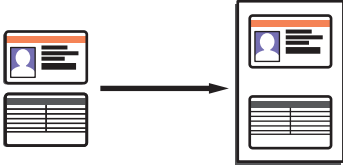
Параметр	Описание
Выкл. (1на1)	-
2на1 (книжн.)	
2на1 (альбомн.)	

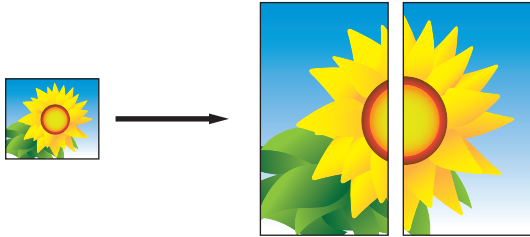
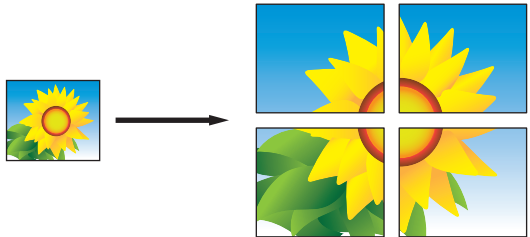
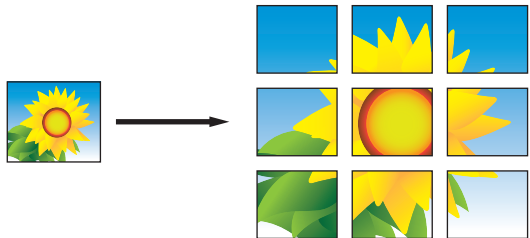
Параметр	Описание
2на1 (ИД) (Использование стекла сканера)	
4на1 (книжн.)	
4на1 (альбомн.)	
Плакат (2x1) (Использование стекла сканера)	
Плакат (2x2) (Использование стекла сканера)	
Плакат (3x3) (Использование стекла сканера)	

- Нажмите **Ч/Б Старт** или **Цвет Старт**. Если документ помещен в АПД или используется функция изготовления плаката, устройство сканирует страницы и начинает печать.
- Если используется стекло сканера, повторите указанные ниже действия для каждой страницы документа.**
 - Положите на стекло сканера следующую страницу и нажмите ► для сканирования страницы.
 - После завершения сканирования всех страниц нажмите ◀, чтобы начать печать.



Связанная информация

- [Копирование](#)

Копирование на обеих сторонах бумаги (двустороннее копирование)

Связанные модели: MFC-T910DW

Уменьшите объем используемой бумаги с помощью копирования на обеих сторонах листа.

- Перед двусторонним копированием выберите один из представленных ниже макетов.
- Выбор макета двустороннего копирования зависит от макета оригинального документа.
- При 2-стороннем копировании рекомендуется загружать 1-сторонние документы в АПД. (только для моделей с АПД)
- (DCP-T710W/MFC-T910DW)
Чтобы вручную сделать двусторонние копии двустороннего документа, используйте стекло сканера.
- Можно использовать только обычную бумагу формата А4, А5 или Letter.

Книжная

Из 1-стороннего в 2-сторонний (переворот через длинный край)

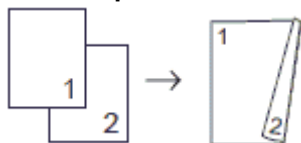

Из 1-стороннего в 2-сторонний (переворот через короткий край)

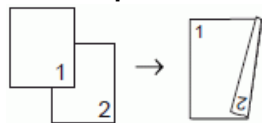

Из 2-стороннего в 2-сторонний

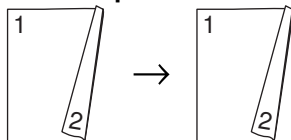

Альбомная

Из 1-стороннего в 2-сторонний (переворот через длинный край)

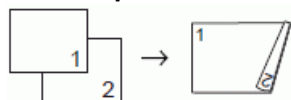

Из 1-стороннего в 2-сторонний (переворот через короткий край)

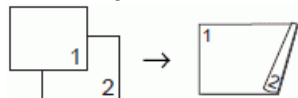

Из 2-стороннего в 2-сторонний

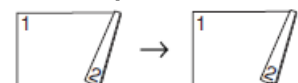

1. Загрузите документ.
2. Нажмите  (КОПИРОВАНИЕ).
3. С цифровой клавиатуры введите количество копий.
4. Для сортировки нескольких копий нажмите ▲ или ▼, чтобы выбрать следующее значение:
 - а. Выберите [Стопка/Сортировка]. Нажмите ОК.

-
- b. Выберите [Сортировка]. Нажмите **ОК**.
5. Нажмите **▲** или **▼**, чтобы выбрать [2-стор. копир.]. Нажмите **ОК**.
6. Выполните одно из следующих действий:
- Для создания 2-сторонних копий 1-стороннего документа нажмите **▲** или **▼**, чтобы выбрать следующее значение:
 - a. Чтобы изменить параметры макета, нажмите [Макет]. Нажмите **ОК**.
 - b. Выберите [Пов.по дл.ст.] или [Пов.по кор.ст.]. Нажмите **ОК**.
 - c. Выберите [1стор.⇒2-стор.]. Нажмите **ОК**.
 - Для создания 2-сторонних копий 2-стороннего документа вручную нажмите **▲** или **▼**, чтобы выбрать значение [2-стор. ⇒2-стор.]. Нажмите **ОК**.



Чтобы вручную сделать двусторонние копии двустороннего документа, используйте стекло сканера.

7. Нажмите **Ч/Б Старт** или **Цвет Старт**. Если документ помещен в АПД (только для моделей с АПД), устройство отсканирует страницы и начнет печать.
8. **Если используется стекло сканера, повторите указанные ниже действия для каждой страницы документа.**
- Положите на стекло сканера следующую страницу и нажмите **▶** для сканирования страницы.
 - После завершения сканирования всех страниц нажмите **◀**, чтобы начать печать.

НЕ КАСАЙТЕСЬ отпечатанной страницы до тех пор, пока она не будет выведена из устройства во второй раз. Устройство напечатает первую сторону и выведет бумагу, а затем втянет бумагу для печати второй стороны.



Если при печати смазываются изображения или возникают замятия бумаги, выполните следующие шаги:

1. Нажмите **Настройки**.
2. Выберите [Общие настройки]. Нажмите **ОК**.
3. Выберите [Текущее обслуж.]. Нажмите **ОК**.
4. Выберите [Парам.настр. печати]. Нажмите **ОК**.
5. Выберите [Уменьшить размазыв.]. Нажмите **ОК**.
6. Измените настройки. Нажмите **ОК**.



Связанная информация

- [Копирование](#)
 - [Измените параметры настройки печати при наличии проблем с печатью](#)
-

Копирование удостоверения личности

Чтобы скопировать обе стороны удостоверения личности на одну страницу, сохраняя исходный размер, используйте функцию [2на1 (ИД)].



- Убедитесь, что для формата бумаги задано значение A4 или Letter.
- Удостоверение личности можно копировать в случаях, разрешенных местным законодательством. Более подробная информация ►► [Руководство по безопасности устройства](#)

>> [DCP-T310/DCP-T510W/DCP-T710W](#)

>> [MFC-T910DW](#)

DCP-T310/DCP-T510W/DCP-T710W

1. Поместите удостоверение личности лицевой стороной вниз рядом с левым верхним углом стекла сканера.

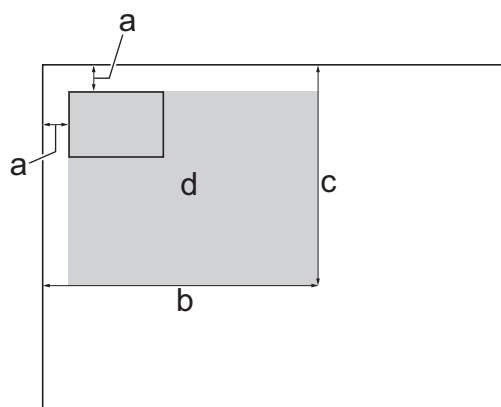

- a. 3 мм или больше (сверху, слева)
 - b. 207 мм
 - c. 145 мм
 - d. Область сканирования
2. Введите количество копий одним из указанных ниже способов.
 - (DCP-T510W/DCP-T710W) Нажмите ▲ или ▼ на панели управления.
 - (DCP-T310) Нажмите **Количество копий** несколько раз.
 3. С помощью кнопки **Опции** или **Опции копирования/сканирования** и ▲ или ▼ выберите [Разм-ка (2на1уд)]. Нажмите **ОК**.
 4. Нажмите ▲ или ▼, чтобы выбрать [2на1 (уд.)]. Нажмите **ОК**.
 5. Нажмите **Ч/Б Старт** или **Цвет Старт**.

Устройство начинает сканирование первой стороны удостоверения личности.
 6. После того как устройство завершит сканирование первой стороны, переверните удостоверение личности и нажмите **Ч/Б Старт** или **Цвет Старт**, чтобы сканировать вторую сторону.

1. Поместите удостоверение личности лицевой стороной вниз рядом с левым верхним углом стекла сканера.

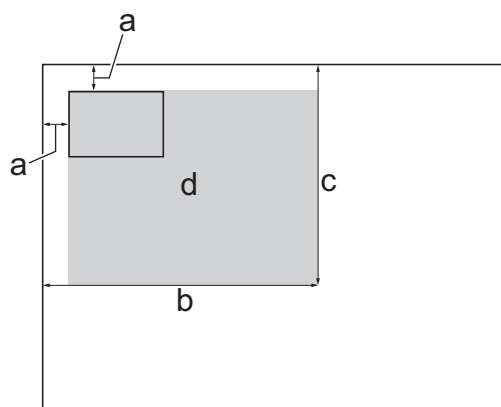

- a. 3 мм или больше (сверху, слева)
 - b. 207 мм
 - c. 145 мм
 - d. Область сканирования
2. Нажмите  (КОПИРОВАНИЕ).
 3. С цифровой клавиатуры введите количество копий.
 4. Нажмите ▲ или ▼, чтобы выбрать следующее:
 - a. Выберите [Макет стран.]. Нажмите **ОК**.
 - b. Выберите [2на1 (ИД)]. Нажмите **ОК**.
 5. Нажмите **Ч/Б Старт** или **Цвет Старт**.

Устройство начинает сканирование первой стороны удостоверения личности.
 6. После того как аппарат завершит сканирование первой стороны, переверните удостоверение личности и нажмите ►, чтобы сканировать вторую сторону.

Связанная информация

- [Копирование](#)

Параметры копирования

DCP-T310/DCP-T510W/DCP-T710W

Чтобы изменить настройки копирования, нажмите **Опции копирования/сканирования** или **(КОПИРОВАНИЕ) > Опции**.

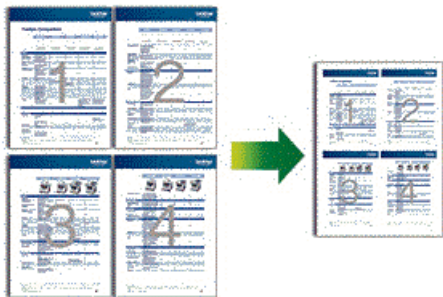
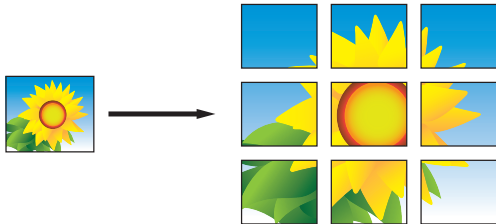
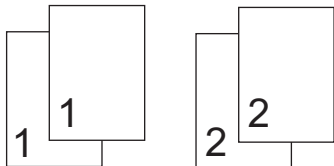
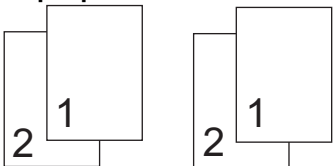

Параметр	Описание	
Разм-ка (2на1уд)	Копирование нескольких страниц на одну (N на 1), копирование удостоверения личности в режиме «2 на 1» или копирование плаката.	
	4 на 1 	Плакат 
Увелич. /Уменьш.	100%	-
	Увеличить	Выбор коэффициента увеличения для следующей копии.
	Уменьшить	Выбор коэффициента уменьшения для следующей копии.
	По разм. стран.	Настройка размера копии по заданному формату бумаги.
	Польз. (25-400%)	Ввод коэффициента масштабирования.
Плотность	Увеличение плотности, чтобы сделать текст темнее. Уменьшение плотности, чтобы сделать текст светлее.	
Качество	Выбор разрешения копирования для типа документа.	
Стопка/Сор-ка	Выбор раскладки в стопку или сортировки копий.	
	Стопка 	Сортировка 
Тип бумаги	Выбор типа бумаги. При копировании на специальной бумаге для достижения оптимального качества печати установите тип используемой бумаги.	
Формат бум.	Выбор формата бумаги. Если копирование выполняется на бумаге формата, отличного от A4, необходимо изменить настройку формата бумаги.	
Удал. черн. цв.	Удаление фонового цвета документа на копиях. Белый фон становится более заметным. Это сохраняет чернила и упрощает чтение с некоторых копий.	

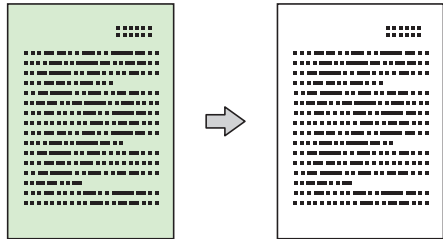
Параметр	Описание
	

MFC-T910DW

Чтобы изменить параметры копирования, нажмите  (КОПИРОВАНИЕ).

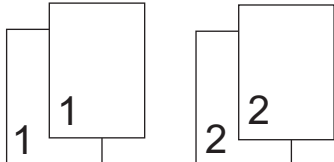
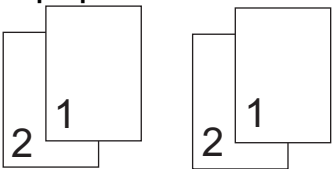
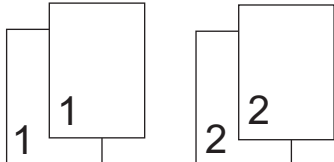
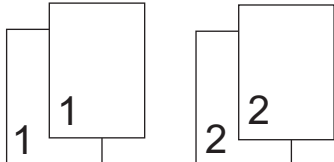
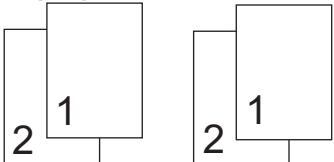
Параметр	Описание			
Качество	Выбор разрешения копирования для типа документа.			
Тип бумаги	Выбор типа бумаги. При копировании на специальной бумаге для достижения оптимального качества печати установите тип используемой бумаги.			
Формат бум.	Выбор формата бумаги. Если копирование выполняется на бумаге формата, отличного от А4, необходимо изменить настройку формата бумаги.			
Выбор лотка	Выбор лотка с бумагой, тип и формат которой лучше всего подходит для документа.			
Увелич. / Уменьш.	100%	-		
	Увеличить	Выбор коэффициента увеличения для следующей копии.		
	Уменьшить	Выбор коэффициента уменьшения для следующей копии.		
	По разм. стран.	Настройка размера копии по заданному формату бумаги.		
Польз. (25-400%)	Ввод коэффициента масштабирования.			
Плотность	Увеличение плотности, чтобы сделать текст темнее. Уменьшение плотности, чтобы сделать текст светлее.			
Стопка/Сортировка	Выбор раскладки в стопку или сортировки копий.			
	<table border="0"> <tr> <td style="text-align: center;">Стопка</td> <td style="text-align: center;">Сортировка</td> </tr> <tr> <td style="text-align: center;">  </td> <td style="text-align: center;">  </td> </tr> </table>	Стопка	Сортировка	
Стопка	Сортировка			
				

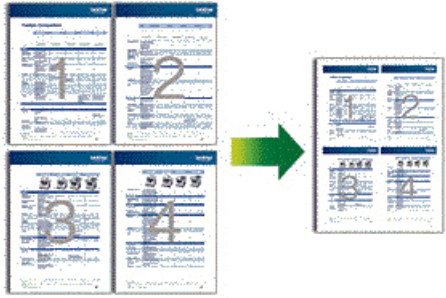
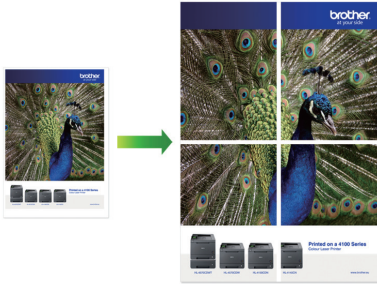
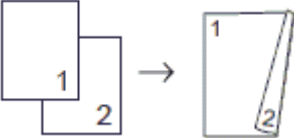
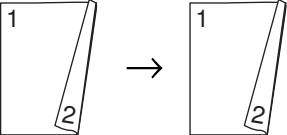
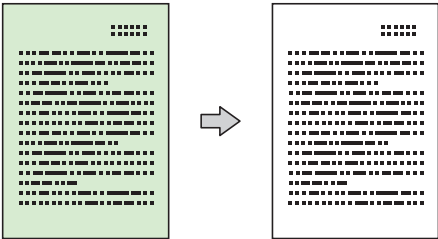
Параметр	Описание
Макет стран.	<p>Копирование нескольких страниц на одну (N на 1), копирование удостоверения личности в режиме «2 на 1» или копирование плаката.</p> <div style="display: flex; justify-content: space-around;"> <div style="text-align: center;"> <p>4 на 1</p>  </div> <div style="text-align: center;"> <p>Плакат</p>  </div> </div>
2-стор. копир.	<p>Выбор копирования на обеих сторонах бумаги.</p> <p>1-сторонний → 2-сторонний</p>  <p>2-сторонний → 2-сторонний</p> 
Удаление фона	<p>Удаление фоновой окраски документа на копиях. Белый фон становится более заметным. Это сохраняет чернила и упрощает чтение с некоторых копий.</p> 
Задать новое значение по умолчанию	<p>Сохранение чаще всего используемых настроек копирования как настроек по умолчанию.</p>
Завод. настр.	<p>Восстановление любых измененных настроек копирования на заводские значения по умолчанию.</p>



Связанная информация

- [Копирование](#)
- [Копирование документа](#)

Факс

- Отправка факса
- Прием факса
- Голосовые операции и номера факсов
- Услуги, предоставляемые телефонной компанией, и внешние устройства
- Отчеты о факсах
- PC-FAX

Отправка факса

- Отправка факса с устройства Brother
- Отправка факсов вручную
- Отправка факсов в конце разговора
- Отправка одного факса нескольким получателям (рассылка)
- Отправка факсов в режиме реального времени
- Изменение параметра автоматического повторного набора номера для отправки факса
- Отмена отправки факса
- Проверка и отмена отправки отложенных факсов
- Параметры факса

Отправка факса с устройства Brother

Связанные модели: MFC-T910DW

ПРИМЕЧАНИЕ

Эта функция доступна только для черно-белых факсов.

1. Поместите документ в АПД или на стекло сканера.

2. Нажмите  (ФАКС).

На ЖК-дисплее отобразится следующее:

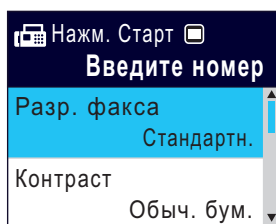

3. Введите номер факса одним из указанных ниже способов.

- Цифровая клавиатура (ввод номера факса вручную).
С цифровой клавиатуры введите все цифры номера факса.
- Повторный набор (Повторный набор последнего набранного номера.)
Нажмите **Повтор/Пауза**.
- Исходящий вызов (Выбор номера в журнале исходящих вызовов.)
Нажмите **▲** или **▼**, чтобы выбрать следующее:
 - a. Выберите [Журнал вызов.]. Нажмите **ОК**.
 - b. Выберите [Исходящ. звонки]. Нажмите **ОК**.
 - c. Выберите требуемый номер, затем нажмите **ОК**.
 - d. Нажмите кнопку **▶**, чтобы выбрать значение [Примен.].
- [Адресная книга] (Выбор номера в адресной книге.)
Нажмите **▲** или **▼**, чтобы выбрать следующее:
 - a. Выберите [Адресная книга]. Нажмите **ОК**.
 - b. Выберите [Поиск]. Нажмите **ОК**.
 - c. Выполните одно из указанных ниже действий.
 - Введите двузначный номер быстрого набора с помощью цифровой клавиатуры.
 - Выберите номер в списке следующим образом:
 - i. Выберите [Алфавитный порядок] или [Цифровой порядок]. Нажмите **ОК**.
 - ii. Выберите необходимый номер. Нажмите **ОК**.
 - iii. Нажмите кнопку **▶**, чтобы выбрать значение [Примен.].

4. Чтобы изменить настройки факса, нажмите **▲** или **▼** для выбора настройки, которую следует изменить, а затем нажмите **ОК**.

5. По завершении нажмите **Ч/Б Старт**.

6. Выполните одно из указанных ниже действий.

- Если используется АПД, устройство начинает сканирование и отправку документа.
- Если используется стекло сканера и нажата кнопка **Ч/Б Старт**, устройство начинает сканировать первую страницу.

Перейдите к следующему действию.

-
7. Если на ЖК-дисплее отображается сообщение [След. страница?], выполните одно из следующих действий.
- Нажмите ► для сканирования следующей страницы. Положите на стекло сканера следующую страницу и нажмите ►. Устройство начнет сканирование страницы.
Повторите этот шаг для каждой дополнительной страницы.
 - Нажмите ◀, чтобы отправить факс по завершении сканирования страниц. Устройство начинает отправку документа.



Связанная информация

- [Отправка факса](#)
 - [Параметры факса](#)
-

Отправка факсов вручную

Связанные модели: MFC-T910DW

При передаче факса вручную слышны звуковые сигналы набора номера, гудки и сигналы приема факса.

1. Загрузите документ.
2. Чтобы проверить наличие сигнала готовности линии, снимите трубку внешнего телефона.
3. Наберите номер факса на внешнем телефоне.
4. Услышав сигналы факса, нажмите **Ч/Б Старт**.
 - Если используется стекло сканера, нажмите ►, чтобы отправить факс.
5. Положите трубку внешнего телефона.



Связанная информация

- [Отправка факса](#)

Отправка факсов в конце разговора

Связанные модели: MFC-T910DW

В конце разговора до его завершения можно отправить факс собеседнику.

1. Попросите абонента дождаться сигналов факса и нажать кнопку «Старт», прежде чем повесить трубку.
2. Загрузите документ.
3. Нажмите **Ч/Б Старт**.
 - Если используется стекло сканера, нажмите ►, чтобы отправить факс.
4. Положите трубку внешнего телефона.



Связанная информация

- [Отправка факса](#)

Отправка одного факса нескольким получателям (рассылка)

Связанные модели: MFC-T910DW

Чтобы отправить один и тот же факс на несколько номеров факса одновременно, можно использовать функцию рассылки.

- Эта функция доступна только для черно-белых факсов.
- Прежде чем номера из адресной книги можно будет использовать в рассылке, их необходимо сохранить в памяти устройства.
- Группы номеров также необходимо сохранить в памяти устройства, прежде чем их можно будет использовать в рассылке. Чтобы ускорить набор, в группы номеров обычно включают большое число номеров адресной книги.

В одну рассылку можно включать группы, номера из адресной книги, а также до 50 номеров, набираемых вручную.

Если не использовались номера адресной книги для групп, рассылку факсов можно осуществлять по 90 номерам.

1. Загрузите документ.
2. Нажмите  (ФАКС).
3. С помощью кнопок ▲ и ▼ выберите [Рассылка], а затем нажмите **ОК**.
4. С помощью кнопок ▲ и ▼ выберите [Добавить номер], а затем нажмите **ОК**.
5. Номера можно добавить в список рассылки указанными ниже способами.
 - Введите номер на цифровой клавиатуре:
 - a. С помощью кнопок ▲ и ▼ выберите [Добавить номер], а затем нажмите **ОК**.
 - b. С помощью цифровой клавиатуры введите номер, а затем нажмите **ОК**.
 - Выберите номер в адресной книге:
 - a. С помощью кнопок ▲ и ▼ выберите [Добавл. из адресной книги], а затем нажмите **ОК**.
 - b. С помощью кнопок ▲ и ▼ выберите [Алфавитный порядок] или [Цифровой порядок], а затем нажмите **ОК**.
 - c. Нажмите ▲ или ▼, чтобы выбрать имя быстрого номера или требуемый номер.
 - d. С помощью кнопок ◀ и ▶ выберите флажок с меткой имени быстрого набора или с номером, затем нажмите **ОК**.
 - Найдите номер в адресной книге:
 - a. С помощью кнопок ▲ и ▼ выберите [Поиск в адресной книге], а затем нажмите **ОК**.
 - b. Введите первую букву имени с помощью клавиатуры, а затем нажмите **ОК**.
 - c. Нажмите ▲ или ▼, чтобы выбрать имя пользователя, а затем нажмите **ОК**.
 - d. Снова нажмите **ОК**.
6. По завершении с помощью кнопок ▲ и ▼ выберите [Завершить]. Нажмите **ОК**.
7. Нажмите **Ч/Б Старт**.
8. Выполните одно из следующих действий:
 - Если используется АПД, устройство начинает сканирование и отправку документа.
 - Если используется стекло сканера, устройство начинает сканировать первую страницу.

Если на ЖК-дисплее отображается сообщение [След. страница?], выполните одно из следующих действий.

 - Нажмите ▶ для сканирования следующей страницы. Положите на стекло сканера следующую страницу и нажмите ▶. Устройство начнет сканирование страницы.

Повторите этот шаг для каждой дополнительной страницы.

- Нажмите ◀, чтобы отправить факс по завершении сканирования страниц. Устройство начинает отправку документа.



Если появится сообщение [Мало памяти], нажмите **Стоп/Выход** для отмены.



Связанная информация

- [Отправка факса](#)
 - [Отмена выполняемой рассылки](#)
 - [Настройка групп для рассылки](#)
 - [Ввод текста на устройстве Brother](#)
-

Отмена выполняемой рассылки

Связанные модели: MFC-T910DW

Во время рассылки можно отменить отправляемый в данный момент факс или полное задание рассылки.

1. Нажмите **Настройки**.
2. Нажмите ▲ или ▼, чтобы выбрать следующее:
 - a. Выберите [Факс]. Нажмите **ОК**.
 - b. Выберите [Остав. задания]. Нажмите **ОК**.На ЖК-дисплее отображается набираемый номер факса и номер задания рассылки.
3. Нажмите ▲ или ▼, чтобы выбрать номер задания рассылки, которое требуется отменить, затем нажмите кнопку **ОК**.
4. Выполните одно из указанных ниже действий.
 - Для отмены всей рассылки выберите номер задания рассылки и нажмите **ОК**.
Нажмите ► для подтверждения или ◀ для выхода без отмены.
 - Для отмены текущего набираемого номера выберите имя или номер на ЖК-дисплее и нажмите **ОК**.
Нажмите ► для подтверждения или ◀ для выхода без отмены.
 - Чтобы выйти без отмены, нажмите **Стоп/Выход**.
5. Нажмите **Стоп/Выход**.



Связанная информация

- [Отправка одного факса нескольким получателям \(рассылка\)](#)

Отправка факсов в режиме реального времени

Связанные модели: MFC-T910DW

Перед отправкой факса устройство сканирует документ в память. Сразу после освобождения телефонной линии устройство начнет набор номера и отправку. Если вы хотите отправить важный документ немедленно, не дожидаясь извлечения отсканированных данных из памяти устройства, включите функцию [Пер. в реал.вр.].

- Если факс передается со стекла сканера в режиме реального времени, функция автодозвона не работает.

1. Загрузите документ.
2. Нажмите  (ФАКС).
3. Нажмите ▲ или ▼, чтобы выбрать следующее:
 - a. Выберите [Пер. в реал.вр.]. Нажмите **ОК**.
 - b. Выберите [Вкл.] (или [Выкл.]). Нажмите **ОК**.
4. Введите номер факса.
5. Нажмите **Ч/б Старт**.



Связанная информация

- [Отправка факса](#)

▲ На главную > Факс > Отправка факса > Изменение параметра автоматического повторного набора номера для отправки факса

Изменение параметра автоматического повторного набора номера для отправки факса

Связанные модели: MFC-T910DW

Если при автоматической отправке факса линия занята, и при этом для параметра автоматического повторного набора номера для отправки факса установлено значение [Вкл.], устройство выполнит повторный набор номера не более трех раз с интервалом пять минут.

Значение по умолчанию — [Вкл.].

1. Нажмите **Настройки**.
2. Нажмите ▲ или ▼, чтобы выбрать следующее:
 - a. Выберите [Исходн. уст-ки]. Нажмите **ОК**.
 - b. Выберите [Автом. повт. набор факса]. Нажмите **ОК**.
 - c. Выберите [Вкл.] (или [Выкл.]). Нажмите **ОК**.
3. Нажмите **Стоп/Выход**.



Связанная информация

- [Отправка факса](#)

Отмена отправки факса

Связанные модели: MFC-T910DW

1. Нажмите **Стоп/Выход**, чтобы отменить факс во время его отправки.
2. При нажатии **Стоп/Выход** в тот момент, когда устройство набирает номер или выполняет отправку, на ЖК-дисплее отображается сообщение [Отмен. задание?]. Нажмите ► для подтверждения.



Связанная информация

- [Отправка факса](#)
- [Проблемы с телефонным и факсимильным аппаратами](#)

Проверка и отмена отправки отложенных факсов

Связанные модели: MFC-T910DW

Следуйте указанным действиям для просмотра или отмены отправки факсов, хранящихся в памяти устройства и ожидающих отправки. Если в памяти отсутствуют задания отправки факса, на ЖК-дисплее отобразится [Нет заданий]. Можно отменить задание отправки факса до его выполнения.

1. Нажмите **Настройки**.
2. Нажмите ▲ или ▼, чтобы выбрать следующее:
 - a. Выберите [Факс]. Нажмите **ОК**.
 - b. Выберите [Остав. задания]. Нажмите **ОК**.
3. Для каждого задания факса, которое следует проверить или отменить, выполните следующие действия:
 - a. Нажимайте ▲ или ▼ для прокрутки заданий, ожидающих отправки. При необходимости выберите задание, которое требуется отменить, и нажмите **ОК**.
 - b. Нажмите ► для подтверждения или ◀ для выхода без отмены.
4. По завершении нажмите **Стоп/Выход**.



Связанная информация

- [Отправка факса](#)
- [Проблемы с телефонным и факсимильным аппаратами](#)

Параметры факса

Связанные модели: MFC-T910DW

Чтобы изменить параметры отправки факсов, нажмите  (ФАКС).

Параметр	Описание
Разреш. фкс	Настройка разрешения для исходящих факсов. Качество факса зачастую можно повысить, изменив его разрешение.
Контраст	Регулировка контрастности. Если документ очень светлый или очень темный, изменение контрастности может повысить качество факса.
Обл.скан.со стек.	Настройка области сканирования на стекле сканера для размера документа. »» Связанная информация: <i>Характеристики сканера в Характеристики</i>
Рассылка	Отправка одного и того же факсимильного сообщения на несколько номеров факса одновременно.
Пер. в реал.вр.	Отправляйте факсы немедленно, не дожидаясь пока устройство извлечет отсканированный документ из памяти.
Отпр. за рубеж	Включите, если возникают трудности при отправке факсов за границу.
Журнал вызов.	Выбор номера в журнале вызовов.
Адресная книга	Выбор номера в адресной книге.
Задать новое значение по умолчанию	Сохранение выбранных настроек в качестве настроек по умолчанию.
Завод. настр.	Восстановление заводских значений для всех настроек.



Связанная информация

- [Отправка факса](#)
- [Отправка факса с устройства Brother](#)
- [Технические характеристики](#)

Прием факса

- [Настройки режима приема](#)
- [Уменьшение размера страницы для входящих факсов завышенного размера](#)
- [Установка печати штампа для принятых факсов](#)
- [Прием факсов в конце телефонного разговора](#)
- [Параметры приема факсов в память](#)

Настройки режима приема

- [Обзор режимов приема](#)
- [Выбор правильного режима приема](#)
- [Установка количества звонков до ответа со стороны устройства \(задержка ответа\)](#)
- [Настройка длительности звонка «Факс/Телефон» \(двойной псевдозвонок\)](#)
- [Установка функции обнаружения факса](#)

Обзор режимов приема

Связанные модели: MFC-T910DW

В некоторых режимах приема аппарат отвечает автоматически ([Только факс] и [Факс/Телефон]). Перед использованием этих режимов, возможно, понадобится изменить параметр задержки ответа.

Только факс

В режиме [Только факс] устройство на каждый вызов автоматически отвечает как на факс.

Факс/Телефон

Режим [Факс/Телефон] помогает управлять входящими вызовами, распознавая их как вызовы факса или голосовые вызовы и обрабатывая одним из следующих способов:

- Факсы принимаются автоматически.
- При голосовом вызове включается короткий двойной звонок, сообщающий о том, что следует снять трубку. Двойной звонок — это двойной звонок (псевдозвонок), подаваемый устройством.

Ручной режим

В режиме [Ручной] все функции автоматического ответа.

Чтобы принять факс в режиме [Ручной], снимите трубку внешнего телефона. Если раздаются сигналы факса (короткие повторяющиеся сигналы), нажмите кнопку «Старт», а затем выберите [Получить], чтобы принять факс. Для приема факсов можно также использовать функцию обнаружения факса, сняв трубку на одной линии с устройством.

Внешний автоответчик

Режим [Внешний А/О] позволяет обрабатывать входящие вызовы на внешнем автоответчике.

Входящие вызовы обрабатываются одним из указанных ниже способов.

- Факсы принимаются автоматически.
- В случае голосового вызова вызывающий абонент может оставить сообщение на внешнем автоответчике.



Связанная информация

- [Настройки режима приема](#)
- [Установка количества звонков до ответа со стороны устройства \(задержка ответа\)](#)
- [Настройка длительности звонка «Факс/Телефон» \(двойной псевдозвонок\)](#)
- [Установка функции обнаружения факса](#)
- [Подключение внешнего автоответчика](#)

Выбор правильного режима приема

Связанные модели: MFC-T910DW

Режим приема следует выбирать в зависимости от внешних устройств и услуг, предоставляемых телефонной компанией.

По умолчанию устройство автоматически принимает все отправляемые на него факсы. Приведенная ниже схема поможет выбрать правильный режим.

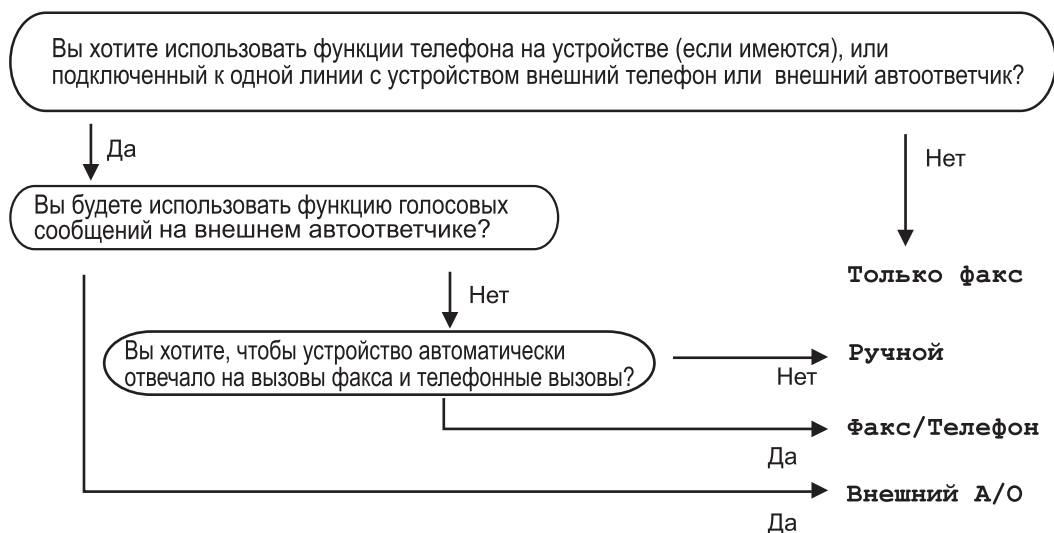

1. Нажмите **Настройки**.
2. Нажмите **▲** или **▼**, чтобы выбрать следующее:
 - a. Выберите [Факс]. Нажмите **ОК**.
 - b. Выберите [Настр. приема]. Нажмите **ОК**.
 - c. Выберите [Режим приема]. Нажмите **ОК**.
3. С помощью кнопок **▲** и **▼** выберите параметр [Только факс], [Факс/Телефон], [Внешний А/О] или [Ручной], а затем нажмите **ОК**.
4. Нажмите **Стоп/Выход**.



Связанная информация

- [Настройки режима приема](#)
- [Подключение внешнего автоответчика](#)
- [Проблемы с телефонным и факсимильным аппаратами](#)

▲ На главную > Факс > Прием факса > Настройки режима приема > Установка количества звонков до ответа со стороны устройства (задержка ответа)

Установка количества звонков до ответа со стороны устройства (задержка ответа)

Связанные модели: MFC-T910DW

Когда какой-либо абонент звонит на устройство, слышен обычный телефонный звонок. Количество звонков задается настройкой задержки ответа.

- Задержка ответа определяет число звонков аппарата до того, как он ответит в режиме [Только факс] и [Факс/Телефон].
- Если к одной линии с устройством подключены внешние или параллельные телефоны, выберите максимальное число звонков.

1. Нажмите **Настройки**.
2. Нажмите ▲ или ▼, чтобы выбрать следующее:
 - a. Выберите [Факс]. Нажмите **ОК**.
 - b. Выберите [Настр. приема]. Нажмите **ОК**.
 - c. Выберите [Задерж. ответа]. Нажмите **ОК**.
 - d. Выберите число звонков, после которых устройство будет отвечать на вызов. Нажмите **ОК**.



- Если установить значение [0], устройство будет отвечать на вызовы немедленно, не издавая звонка (доступно не во всех странах).

3. Нажмите **Стоп/Выход**.



Связанная информация

- [Настройки режима приема](#)
- [Обзор режимов приема](#)
- [Операции, выполняемые с внешних или параллельных телефонов](#)
- [Установка функции обнаружения факса](#)
- [Проблемы с телефонным и факсимильным аппаратами](#)

Настройка длительности звонка «Факс/Телефон» (двойной псевдозвонок)

Связанные модели: MFC-T910DW

Если выбран режим приема [Факс/Телефон], устройство будет автоматически принимать факсимильные вызовы. При голосовом вызове устройство будет издавать звуковой сигнал «Факс/телефон» (двойной псевдозвонок) в течение времени, заданного в качестве длительности звонка «Факс/телефон». Если вы слышите звонок «Факс/телефон» (двойной псевдозвонок), значит, на линии находится абонент, совершающий голосовой вызов.

Поскольку функция быстрого двойного звонка имеется только на устройстве Brother, параллельные и внешние телефоны не будут звонить. Однако на поступивший вызов можно ответить с любого телефона.

1. Нажмите **Настройки**.
2. Нажмите ▲ или ▼, чтобы выбрать следующее:
 - a. Выберите [Факс]. Нажмите **ОК**.
 - b. Выберите [Настр. приема]. Нажмите **ОК**.
 - c. Выберите [Вр. звонка Ф/Т]. Нажмите **ОК**.
 - d. Выберите, как долго устройство будет подавать двойной звонок, сообщая о голосовом вызове. Нажмите **ОК**.
3. Нажмите **Стоп/Выход**.



Даже если вызывающий абонент вешает трубку во время двойного звонка (псевдозвонка), устройство продолжает звонить в течение заданного времени.



Связанная информация

- [Настройки режима приема](#)
- [Обзор режимов приема](#)
- [Операции, выполняемые с внешних или параллельных телефонов](#)

Установка функции обнаружения факса

Связанные модели: MFC-T910DW

Если функция обнаружения факса включена: устройство принимает вызов факса автоматически, даже после ответа на вызов по телефону. Если на ЖК-дисплее появляется сообщение о приеме факса или на телефонной линии в используемой трубке раздаются щелчки, просто положите трубку. Все остальное аппарат сделает автоматически.

Если функция обнаружения факса отключена: если при поступлении вызова факса сначала была снята трубка телефона, нажмите кнопку «Старт», а затем выберите [Получить] для приема факса. При ответе с параллельного или внешнего телефона наберите *51.



- Если для функции обнаружения факса установлено значение [Вкл.], но устройство не принимает вызов факса при поднятой трубке внешнего или параллельного телефона, наберите код удаленной активации *51.
- Если при отправке факсов с компьютера, подключенного к той же телефонной линии, они перехватываются устройством, установите для функции обнаружения факса значение [Выкл.].

1. Нажмите **Настройки**.
2. Нажмите ▲ или ▼, чтобы выбрать следующее:
 - a. Выберите [Факс]. Нажмите **ОК**.
 - b. Выберите [Настр. приема]. Нажмите **ОК**.
 - c. Выберите [Обнаруж. факса]. Нажмите **ОК**.
 - d. Выберите [Вкл.] (или [Выкл.]). Нажмите **ОК**.
3. Нажмите **Стоп/Выход**.



Связанная информация

- [Настройки режима приема](#)
- [Обзор режимов приема](#)
- [Установка количества звонков до ответа со стороны устройства \(задержка ответа\)](#)
- [Операции, выполняемые с внешних или параллельных телефонов](#)
- [Использование кодов удаленного доступа](#)
- [Проблемы с телефонным и факсимильным аппаратами](#)

Уменьшение размера страницы для входящих факсов завышенного размера

Связанные модели: MFC-T910DW

Если для функции [Автоформат] установлено значение [Вкл.], устройство Brother уменьшает слишком большие страницы входящих факсов, чтобы они поместились на используемой бумаге. Устройство рассчитывает коэффициент уменьшения на основе формата страницы принимаемого факса и текущей настройки формата бумаги.

1. Нажмите **Настройки**.
2. Нажмите ▲ или ▼, чтобы выбрать следующее:
 - a. Выберите [Факс]. Нажмите **ОК**.
 - b. Выберите [Настр. приема]. Нажмите **ОК**.
 - c. Выберите [Автоформат]. Нажмите **ОК**.
 - d. Выберите [Вкл.] (или [Выкл.]). Нажмите **ОК**.
3. Нажмите **Стоп/Выход**.



Связанная информация

- [Прием факса](#)
- [Настройка параметров бумаги](#)
- [Проблемы при обращении с бумагой и выполнении печати](#)

Установка печати штампа для принятых факсов

Связанные модели: MFC-T910DW

Установите устройство на печать даты и времени приема в верхней части каждой страницы входящего факса. Убедитесь, что в устройстве установлены текущие дата и время.

Эта функция доступна только для черно-белых факсов.

1. Нажмите **Настройки**.
2. Нажмите ▲ или ▼, чтобы выбрать следующее:
 - a. Выберите [Факс]. Нажмите **ОК**.
 - b. Выберите [Настр. приема]. Нажмите **ОК**.
 - c. Выберите [Штамп на получ. факсе]. Нажмите **ОК**.
 - d. Выберите [Вкл.] (или [Выкл.]). Нажмите **ОК**.
3. Нажмите **Стоп/Выход**.

Связанная информация

- [Прием факса](#)

Прием факсов в конце телефонного разговора

Связанные модели: MFC-T910DW

Если разговор ведется по телефону, подключенному к вашему аппарату Brother, а телефон собеседника также подключен к его факсимильному аппарату, то по окончании разговора собеседник может направить вам факс, не завершая сеанс связи.

- АПД устройства должен быть пуст.
- 1. Предложите абоненту загрузить факс и нажать клавишу "Старт" или "Отправить".
- 2. Услышав сигналы CNG (медленные повторяющиеся гудки), нажмите **Ч/Б Старт**.
- 3. Нажмите ◀ для приема факса.
- 4. Повесьте трубку внешнего телефона.



Связанная информация

- [Прием факса](#)

Параметры приема факсов в память

Используйте параметры функции приема в память, чтобы направлять в память поступающие факсы, когда вас нет рядом с устройством. Одновременно можно использовать только один параметр приема в память.

Для функции приема в память доступны указанные ниже параметры:

- Прием факсов через программу PC-Fax
 - [Использование функции приема факсов PC-Fax для передачи принятых факсов на компьютер \(только для Windows®\)](#)
 - [Печать факсов, хранящихся в памяти аппарата](#)

▲ На главную > [Факс](#) > [Прием факса](#) > [Параметры приема факсов в память](#) > Использование функции приема факсов PC-Fax для передачи принятых факсов на компьютер (только для Windows®)

Использование функции приема факсов PC-Fax для передачи принятых факсов на компьютер (только для Windows®)

Связанные модели: MFC-T910DW

При включении функции PC-Fax входящие факсы будут автоматически сохраняться в памяти аппарата, а затем направляться на ваш компьютер. Для просмотра и хранения этих факсов используйте свой компьютер.

- Эта функция доступна только для черно-белых факсов. При получении цветного факса устройство печатает цветной факс, но не передает его на компьютер.
- Прежде чем настраивать функцию приема факсов PC-Fax, необходимо установить на компьютере программное обеспечение и драйверы Brother. Убедитесь в том, что компьютер подсоединен и включен. На компьютере должно выполняться программное обеспечение приема факсов PC-FAX.

Даже если компьютер выключен, устройство будет принимать факсы и сохранять их в памяти. При включении компьютера и запуске программы приема факсов PC-FAX устройство автоматически передает факсы на компьютер.

1. Нажмите **Настройки**.
2. Нажмите ▲ или ▼, чтобы выбрать следующее:
 - a. Выберите [Факс]. Нажмите **ОК**.
 - b. Выберите [Настр. приема]. Нажмите **ОК**.
 - c. Выберите [Прием PC-Fax]. Нажмите **ОК**.
 - d. Выберите [Вкл.]. Нажмите **ОК**.
На ЖК-дисплее появится сообщение [Запустите на компьютере программу "Получение PC-FAX" .].
 - e. Нажмите ►.
 - f. Выберите [<USB>] или имя конечного компьютера, который должен принимать факсы (в случае работы в сети). Нажмите **ОК**.
 - g. Выберите [Резерв.печать : вкл.] или [Резерв.печать : выкл.]. Нажмите **ОК**.
3. Нажмите **Стоп/Выход**.

Чтобы изменить целевой компьютер, повторите эти шаги.



Связанная информация

- [Параметры приема факсов в память](#)
- [Перевод на другое устройство факсов или журнала отправки и получения факсов](#)
- [Передача факсов на компьютер](#)
- [Прием факсов с помощью функции PC-FAX Receive \(Windows®\)](#)

▲ На главную > Факс > Прием факса > Параметры приема факсов в память > Печать факсов, хранящихся в памяти аппарата

Печать факсов, хранящихся в памяти аппарата

Связанные модели: MFC-T910DW

- Эта функция доступна только для черно-белых факсов.
- После того, как факс напечатан, он удаляется из памяти устройства.

Если включена функция [Прием PC-Факс], устройство будет принимать факсы и сохранять их в памяти, даже если выключен компьютер.

1. Нажмите **Настройки**.
2. Нажмите ▲ или ▼, чтобы выбрать следующее:
 - a. Выберите [Факс]. Нажмите **ОК**.
 - b. Выберите [Печать факсов]. Нажмите **ОК**.
3. Нажмите ►.



Связанная информация

- [Параметры приема факсов в память](#)
- [Сообщения об ошибках и необходимости обслуживания](#)
- [Проблемы с телефонным и факсимильным аппаратами](#)

Голосовые операции и номера факсов

- [Голосовые операции](#)
- [Сохранение номеров факсов](#)
- [Настройка групп для рассылки](#)

Голосовые операции

- [Прием голосового вызова в режиме "Факс/Телефон"](#)

▲ На главную > [Факс](#) > [Голосовые операции и номера факсов](#) > [Голосовые операции](#) > Прием голосового вызова в режиме "Факс/Телефон"

Прием голосового вызова в режиме "Факс/Телефон"

Связанные модели: MFC-T910DW

Если устройство работает в режиме "Факс/Телефон", то для оповещения о голосовом вызове используется быстрый двойной звонок (псевдозвонок).

Если вы находитесь рядом с устройством, снимите трубку внешнего телефона, а затем нажмите кнопку **Телефон/Перевод** для ответа.

Если вы находитесь рядом с параллельным телефонным аппаратом, снимите трубку во время двойного звонка, а затем наберите #51 в интервале между псевдозвонками/двойными звонками. Если никто не отвечает, или же если собеседник хотел бы отправить факс, переведите вызов на устройство, нажав *51.



Связанная информация

- [Голосовые операции](#)
-

Сохранение номеров факсов

- Сохранение номеров в адресной книге
- Сохранение в адресной книге номеров из журнала исходящих вызовов
- Изменение или удаление имен и номеров в адресной книге

Сохранение номеров в адресной книге

Связанные модели: MFC-T910DW

Можно сохранить до 40 номеров адресной книги в виде двузначных номеров быстрого набора и присвоить каждому номеру имя.

1. Нажмите  (адресная книга).
2. Нажмите ▲ или ▼, чтобы выбрать [Зад. быстр. наб.]. Нажмите **ОК**.
3. Нажмите ▲ или ▼, чтобы выбрать следующее:
 - a. Выберите двузначный номер быстрого набора, для которого следует сохранить номер. Нажмите **ОК**.
 - b. Выберите [Имя]. Нажмите **ОК**.
 - c. Введите имя (не более 16 символов) с помощью цифровой клавиатуры. Нажмите **ОК**.
 - d. Выберите [Факс/Телефон]. Нажмите **ОК**.
 - e. Введите номер факса или телефона (до 20 цифр). Нажмите **ОК**.



- Нажмите **Повтор/Пауза** для вставки паузы между номерами. Для ввода более длинной паузы нажмите **Повтор/Пауза** столько раз, сколько потребуется.

- f. Выберите [ОК], а затем нажмите кнопку **ОК**.

Чтобы сохранить в памяти еще один номер быстрого набора, повторите эти шаги.

4. Нажмите **Стоп/Выход**.



Связанная информация

- [Сохранение номеров факсов](#)
- [Настройка групп для рассылки](#)

Сохранение в адресной книге номеров из журнала исходящих вызовов

Связанные модели: MFC-T910DW

Номера в адресную книгу можно вносить из журнала исходящих вызовов.

1. Нажмите  (ФАКС).
2. Нажмите ▲ или ▼, чтобы выбрать следующее:
 - a. Выберите [Журнал вызов.]. Нажмите **ОК**.
 - b. Выберите [Исходящ. звонки]. Нажмите **ОК**.
 - c. Выберите номер, который необходимо сохранить. Нажмите **ОК**.
 - d. Нажмите ◀, чтобы выбрать [Измен.].
 - e. Выберите [Доб. в адрес.книгу]. Нажмите **ОК**.



Чтобы удалить номер из списка журнала исходящих вызовов, выберите [Удалить] и нажмите **ОК**. Нажмите ▶ [Да] для подтверждения.

- f. Выберите [Имя]. Нажмите **ОК**.
 - g. Введите имя (не более 16 символов) с помощью цифровой клавиатуры. Нажмите **ОК**.
 - h. Подтвердите номер факса или телефона.
 - i. Выберите [ОК], а затем нажмите кнопку **ОК**.
3. Нажмите **Стоп/Выход**.



Связанная информация

- [Сохранение номеров факсов](#)
- [Ввод текста на устройстве Brother](#)

Изменение или удаление имен и номеров в адресной книге

Связанные модели: MFC-T910DW

1. Нажмите  (адресная книга).
2. Выполните одно из следующих действий:
 - Для изменения номера нажмите ▲ или ▼, чтобы выбрать следующее значение:
 - a. Выберите [Изменить]. Нажмите **ОК**.
 - b. Выберите имя быстрого набора, для которого следует изменить номер. Нажмите **ОК**.
Выполните указанные ниже действия.
 - a. Чтобы изменить имя, нажмите ▲ или ▼ для выбора [Имя], а затем нажмите **ОК**. Нажмите ▲, ▼, ◀ или ▶, чтобы повторно ввести имя (не более 16 символов) с помощью клавиатуры на ЖК-дисплее, и выберите [ОК]. Нажмите **ОК**.
 - b. Чтобы изменить номер факса или телефона, нажмите ▲ или ▼ для выбора [Факс/Телефон], а затем нажмите **ОК**. Нажмите ▲, ▼, ◀ или ▶, чтобы повторно ввести номер факса или телефона (не более 20 знаков) с помощью клавиатуры на ЖК-дисплее, и выберите [ОК]. Нажмите **ОК**.
С помощью кнопок ▲ и ▼ выберите [ОК], а затем нажмите **ОК**.
 - Для удаления номера нажмите ▲ или ▼, чтобы выбрать [Удалить]. Нажмите **ОК**.
Выполните указанные ниже действия.
 - a. С помощью кнопок ▲ и ▼ выберите имя быстрого набора, для которого следует удалить номер.
 - b. С помощью кнопок ◀ и ▶ выберите флажок с меткой имени быстрого набора. Нажмите **ОК**.
3. Нажмите **Стоп/Выход**.



Связанная информация







- [Сохранение номеров факсов](#)

Настройка групп для рассылки

Связанные модели: MFC-T910DW

Группу можно сохранить в адресной книге, а затем с ее помощью отправить одно факсимильное сообщение сразу на несколько номеров факса.

Сначала необходимо сохранить каждый номер факса в адресной книге. Затем можно добавлять их в группу. Каждая группа использует один номер быстрого набора. Можно сохранить до шести групп или же включить до 39 номеров в одну большую группу.

1. Нажмите  (адресная книга).
2. Нажмите  или , чтобы выбрать следующее:
 - a. Выберите [Выбор группы]. Нажмите **ОК**.
 - b. Выберите двузначный номер быстрого набора, который требуется назначить группе. Нажмите **ОК**.
 - c. Выберите [Имя], затем введите новое имя группы (не более 16 символов) с помощью цифровой клавиатуры. Нажмите **ОК**.
 - d. Чтобы добавить номера в группу, повторите следующие шаги:
 - i. Выберите [Добав./удалить]. Нажмите **ОК**.
 - ii. Выберите [Алфавитный порядок] или [Цифровой порядок]. Нажмите **ОК**.
 - iii. Нажмите  или , чтобы выбрать номер в списке.
 - iv. С помощью кнопок  и  выберите флажок с меткой номера быстрого набора. Нажмите **ОК**.
3. Выберите [ОК], а затем нажмите кнопку **ОК**.
4. Нажмите **Стоп/Выход**.



Связанная информация

- [Голосовые операции и номера факсов](#)
- [Изменение имени группы рассылки](#)
- [Удаление группы рассылки](#)
- [Добавление или удаление члена группы рассылки](#)
- [Отправка одного факса нескольким получателям \(рассылка\)](#)
- [Сохранение номеров в адресной книге](#)

Изменение имени группы рассылки

Связанные модели: MFC-T910DW

1. Нажмите  (адресная книга).
2. Нажмите ▲ или ▼, чтобы выбрать следующее:
 - a. Выберите [Изменить]. Нажмите **ОК**.
 - b. Выберите группу, которую необходимо изменить. Нажмите **ОК**.
 - c. Выберите [Имя], а затем нажмите **ОК**. Введите новое имя группы (не более 16 символов) с помощью цифровой клавиатуры, а затем нажмите **ОК**.



Для изменения символа в имени группы нажмите ◀ или ▶, чтобы выделить курсором неверный символ, а затем нажмите **Очистить / Назад**.

Введите новый символ.

3. Выберите [ОК], а затем нажмите кнопку **ОК**.
4. Нажмите **Стоп/Выход**.









Связанная информация

- [Настройка групп для рассылки](#)
- [Ввод текста на устройстве Brother](#)

На главную > Факс > Голосовые операции и номера факсов > Настройка групп для рассылки > Удаление группы рассылки

Удаление группы рассылки

Связанные модели: MFC-T910DW

1. Нажмите  (адресная книга).
2. Нажмите  или , чтобы выбрать [Удалить]. Нажмите **ОК**.
3. Выполните указанные ниже действия.
 - а. Нажмите  или , чтобы выбрать группу, которую следует удалить.
 - б. С помощью кнопок  и  выберите флажок с меткой имени группы. Нажмите **ОК**.
4. Нажмите **Стоп/Выход**.



Связанная информация

- [Настройка групп для рассылки](#)

Добавление или удаление члена группы рассылки

Связанные модели: MFC-T910DW

1. Нажмите  (адресная книга).
2. Нажмите ▲ или ▼, чтобы выбрать следующее:
 - a. Выберите [Изменить]. Нажмите **ОК**.
 - b. Выберите группу, которую нужно изменить. Нажмите **ОК**.
 - c. Выберите [Добав./удалить]. Нажмите **ОК**.
 - d. Выберите [Алфавитный порядок] или [Цифровой порядок]. Нажмите **ОК**.
3. Выполните одно из следующих действий:
 - Чтобы добавить участника с помощью его номера быстрого набора, нажмите ▲ или ▼ для выбора номера быстрого набора, затем нажмите ◀ или ▶ для выбора флажка с меткой имени группы.
 - Чтобы удалить участника с помощью его номера быстрого набора, нажмите ▲ или ▼ для выбора номера быстрого набора, затем нажмите ◀ или ▶ для снятия флажка с меткой имени группы.Повторяйте этот шаг, пока не будут добавлены или удалены все необходимые номера факсов.
4. Нажмите **ОК**.
5. Выберите [ОК], а затем нажмите кнопку **ОК**.
6. Нажмите **Стоп/Выход**.



Связанная информация

- [Настройка групп для рассылки](#)

Услуги, предоставляемые телефонной компанией, и внешние устройства

- [Установка типа телефонной линии](#)
- [Протокол передачи голоса через Интернет \(помехи VoIP/телефонной линии\)](#)
- [Внешний автоответчик](#)
- [Внешние и параллельные телефоны](#)

Установка типа телефонной линии

Связанные модели: MFC-T910DW

Если для отправки и приема факсов устройство подключается к линии с офисной АТС или к сети стандарта ISDN, необходимо выбрать тип телефонной линии в соответствии с характеристиками используемой линии.

1. Нажмите **Настройки**.
2. Нажмите ▲ или ▼, чтобы выбрать следующее:
 - a. Выберите [Исходн. уст-ки]. Нажмите **ОК**.
 - b. Выберите [Уст. тел. линии]. Нажмите **ОК**.
 - c. Выберите [Обычное], [VATC] или [ISDN]. Нажмите **ОК**.
3. Нажмите **Стоп/Выход**.



Связанная информация

- [Услуги, предоставляемые телефонной компанией, и внешние устройства](#)
- [Офисная АТС и функция перевода звонков](#)
- [Проблемы с телефонным и факсимильным аппаратами](#)

Офисная АТС и функция перевода звонков

Связанные модели: MFC-T910DW

По умолчанию на данном устройстве для параметра [Уст. тел. линии] установлен тип [Обычное], позволяющий подключить устройство к стандартной телефонной сети общего пользования. Но во многих офисах используется центральная система телефонной связи или офисная АТС. Данное устройство можно подключить к большинству типов офисных АТС. Функция повторного вызова данного устройства поддерживает только повторный вызов через заданный интервал времени. Функция автодозвона с интервалами действует для большинства офисных АТС и позволяет получать выход на внешнюю линию и переводить вызовы на другой параллельный телефон.. Нажмите кнопку **Телефон/Перевод**, чтобы использовать эту функцию.



Запрограммируйте кнопку **Телефон/Перевод** в качестве части номера, сохраненного в адресной книге. При программировании номера адресной книги сначала нажмите кнопку **Телефон/Перевод** (на ЖК-дисплее отображается символ «!»), а затем введите номер телефона. Это избавляет от необходимости каждый раз нажимать кнопку **Телефон/Перевод** перед набором из адресной книги. Однако для использования этой функции для типа телефонной линии на устройстве необходимо выбрать значение «Офисная АТС».



Связанная информация

- [Установка типа телефонной линии](#)

Протокол передачи голоса через Интернет (помехи VoIP/телефонной линии)

Связанные модели: MFC-T910DW

VoIP — это система телефонии, в которой связь устанавливается через Интернет, а не по обычной телефонной линии. Поставщики услуг телефонии часто включают VoIP в единый пакет услуг Интернета и кабельной сети.

Это устройство может не работать с некоторыми системами VoIP. Чтобы использовать устройство для отправки и приема факсов с помощью системы VoIP, убедитесь, что один конец телефонного провода подключен к гнезду с меткой "LINE" на устройстве. Другой конец телефонного провода может быть подключен к модему, телефонному адаптеру, разветвителю или подобному устройству.

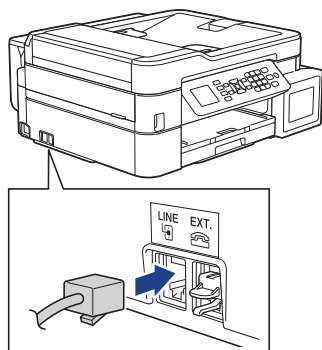

При возникновении вопросов относительно подключения устройства к системе VoIP обратитесь к поставщику услуг VoIP.

После подключения устройства к системе VoIP проверьте сигнал тонального набора номера. Снимите трубку внешнего телефона и дождитесь сигнала тонального набора. Если сигнал отсутствует, обратитесь к поставщику VoIP.

Если при отправке или приеме факсов через систему VoIP возникают проблемы, рекомендуется изменить скорость модема устройства на значение [Низк. (для VoIP)].



Связанная информация

- Услуги, предоставляемые телефонной компанией, и внешние устройства
- Помехи на телефонной линии или в канале VoIP

Внешний автоответчик

Связанные модели: MFC-T910DW

К одной линии с аппаратом можно подключить внешний автоответчик. При ответе автоответчика на вызов устройство будет «ждать» факсовые сигналы (сигналы CNG), посылаемые факсимильным аппаратом отправителя. При обнаружении таких сигналов аппарат отвечает на вызов и принимает факс. Если устройство не обнаружит таких сигналов, оно позволит автоответчику принять голосовое сообщение, а на ЖК-дисплее отобразится сообщение [Телефон].

Внешний автоответчик должен ответить на вызов не позднее, чем через четыре звонка (рекомендуемая настройка: два звонка). Это вызвано тем, что устройство не сможет распознать сигналы CNG до тех пор, пока внешний автоответчик не ответит на вызов. После четырех звонков на подачу отправляющим аппаратом сигналов CNG останется всего 8–10 секунд. Не рекомендуется использовать на внешнем автоответчике функцию «экономия на звонках», если он срабатывает после четырех и более звонков.

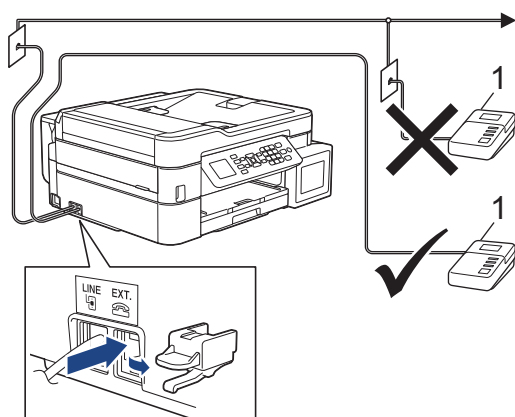

1 Автоответчик

ВАЖНАЯ ИНФОРМАЦИЯ

НЕ подключайте автоответчик в каком-либо другом месте телефонной линии.



Если возникают проблемы с получением факсов, уменьшите настройку задержки ответа на внешнем автоответчике.



Связанная информация

- Услуги, предоставляемые телефонной компанией, и внешние устройства
- Подключение внешнего автоответчика
- Запись исходящих сообщений (OGM — Outgoing Message (исходящее сообщение)) на внешний автоответчик
- Подключение по многоканальным линиям (офисная АТС)
- Проблемы с телефонным и факсимильным аппаратами

Подключение внешнего автоответчика

Связанные модели: MFC-T910DW

1. Настройте внешний автоответчик на ответ после одного или двух звонков.
Настройка задержки звонка устройства не применяется.
2. Запишите приветственное сообщение на внешнем автоответчике.
3. Установите на автоответчике режим ответа на вызовы.
4. Установите режим приема устройства в значение [Внешний А/О].



Связанная информация

- [Внешний автоответчик](#)
- [Обзор режимов приема](#)
- [Выбор правильного режима приема](#)
- [Проблемы с телефонным и факсимильным аппаратами](#)

▲ На главную > Факс > Услуги, предоставляемые телефонной компанией, и внешние устройства > Внешний автоответчик > Запись исходящих сообщений (OGM — Outgoing Message (исходящее сообщение)) на внешний автоответчик

Запись исходящих сообщений (OGM — Outgoing Message (исходящее сообщение)) на внешний автоответчик

Связанные модели: MFC-T910DW

1. В начале сообщения запишите пятисекундную паузу. Это даст время устройству на различение сигналов факса.



Рекомендуется начинать приветственное сообщение с пятисекундной паузы, поскольку устройство может не различить сигналы факса на фоне громкого голоса. Можно попытаться обойтись без паузы, но если при приеме факсов возникнут проблемы, придется записать сообщение еще раз с паузой в начале.

2. Длительность сообщения не должна превышать 20 секунд.
3. Завершите свое 20-секундное сообщение кодом удаленного доступа для абонентов, отправляющих факсы в ручном режиме. Например: "Оставьте сообщение после звукового сигнала или наберите код *51 и нажмите кнопку "Старт" для отправки факса".



Связанная информация

- [Внешний автоответчик](#)

Подключение по многоканальным линиям (офисная АТС)

Связанные модели: MFC-T910DW

Для подключения устройства рекомендуется обратиться в компанию, установившую офисную АТС. Если устройство подключается к многоканальной системе, попросите инженера подключить его к последней линии в системе. Это позволит избежать срабатывания устройства при каждом получении системой телефонного вызова. Если все входящие вызовы принимаются секретарем, рекомендуется установить режим приема [Ручной].

Мы не можем гарантировать правильную работу в любых условиях устройства, подключенного к офисной АТС. Обо всех проблемах при отправке или приеме факсов необходимо вначале сообщать компании, обслуживающей офисную АТС.



Связанная информация

- [Внешний автоответчик](#)

Внешние и параллельные телефоны

- Подключение внешнего или параллельного телефона
- Операции, выполняемые с внешних или параллельных телефонов
- Использование кодов удаленного доступа

▲ На главную > Факс > Услуги, предоставляемые телефонной компанией, и внешние устройства > Внешние и параллельные телефоны > Подключение внешнего или параллельного телефона

Подключение внешнего или параллельного телефона

Связанные модели: MFC-T910DW

Можно подключить к устройству отдельный телефон, как показано на схеме ниже.

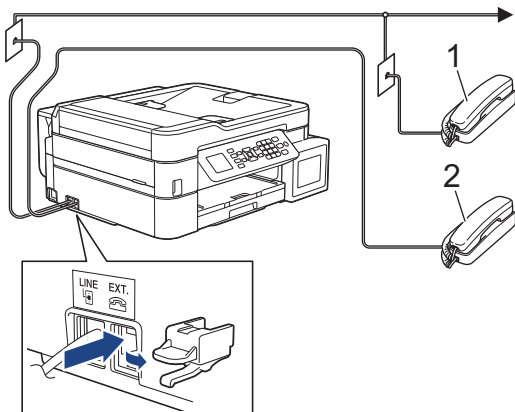

- 1 Параллельный телефон
- 2 Внешний телефон



Убедитесь в том, что длина кабеля используемого внешнего телефона не превышает три метра.



Связанная информация

- [Внешние и параллельные телефоны](#)

▲ На главную > Факс > Услуги, предоставляемые телефонной компанией, и внешние устройства > Внешние и параллельные телефоны > Операции, выполняемые с внешних или параллельных телефонов

Операции, выполняемые с внешних или параллельных телефонов

Связанные модели: MFC-T910DW

Если при ответе на вызов факса была снята трубка параллельного или внешнего телефона, устройству можно дать команду на прием факса с помощью кода удаленной активации. После ввода кода удаленной активации *51 устройство начинает прием факса.

Если устройство ответило на голосовой вызов и подает псевдозвонок или двойные звонки, чтобы вы сняли трубку, введите код удаленной деактивации #51.

Если вы отвечаете на вызов, но не получаете ответа:

Следует считать, что это вызов факса, отправленного вручную.

Наберите *51 и дождитесь характерного "щелкающего" сигнала или сообщения [Прием] на ЖКД, а затем положите трубку.



Чтобы данное устройство автоматически принимало вызов, можно также использовать функцию обнаружения факса.



Связанная информация

- Внешние и параллельные телефоны
- Установка количества звонков до ответа со стороны устройства (задержка ответа)
- Установка функции обнаружения факса
- Настройка длительности звонка «Факс/Телефон» (двойной псевдозвонок)

Использование кодов удаленного доступа

Связанные модели: MFC-T910DW

Код удаленной активации

При ответе на вызов факса с параллельного или внешнего телефона устройству можно дать команду на прием факса, набрав код удаленной активации *51. Дождитесь характерных "щелкающих" сигналов, а затем положите трубку.

Если вы отвечаете на вызов факса с параллельного телефона, можно дать устройству команду на прием факса нажатием кнопки «Старт» и выбора параметра приема.

Код удаленной деактивации

Если при приеме голосового вызова аппарат находится в режиме «Факс/Телефон», то после начальной задержки ответа аппарат будет подавать псевдозвонок/двойной звонок. Если снята трубка параллельного телефона, можно отключить быстрый двойной звонок, набрав #51 (код следует набирать между звонками).

Если устройство отвечает на голосовой вызов и подает псевдо/двойной звонок, чтобы вы приняли вызов, вы можете принять вызов с внешнего телефона, нажав **Телефон/Перевод**.



Связанная информация

- [Внешние и параллельные телефоны](#)
- [Изменение кодов удаленного доступа](#)
- [Установка функции обнаружения факса](#)

▲ На главную > Факс > Услуги, предоставляемые телефонной компанией, и внешние устройства > Внешние и параллельные телефоны > Использование кодов удаленного доступа > Изменение кодов удаленного доступа

Изменение кодов удаленного доступа

Связанные модели: MFC-T910DW

Предустановленным кодом удаленной активации является *51. Предустановленным кодом удаленной деактивации является #51. Если при удаленном доступе к внешнему автоответчику происходят постоянные отключения, попробуйте изменить трехзначные коды удаленного управления, используя цифры 0-9 и символы "*" и "#".

1. Нажмите **Настройки**.
2. Нажмите ▲ или ▼, чтобы выбрать следующее:
 - a. Выберите [Факс]. Нажмите **ОК**.
 - b. Выберите [Настр. приема]. Нажмите **ОК**.
 - c. Выберите [Коды уд.упр.]. Нажмите **ОК**.
 - d. Еще раз выберите [Коды уд.упр.]. Нажмите **ОК**.
 - e. Выберите [Вкл.]. Нажмите **ОК**.
3. Выполните одно из следующих действий:
 - Чтобы изменить код удаленной активации, нажмите ▲ или ▼ для выбора [Код вкл-ния], а затем нажмите **ОК**. Введите новый код. Нажмите **ОК**.
 - Чтобы изменить код удаленной деактивации, нажмите ▲ или ▼ для выбора [Код выключения], а затем нажмите **ОК**. Введите новый код. Нажмите **ОК**.
4. Нажмите **Стоп/Выход**.



Связанная информация

- [Использование кодов удаленного доступа](#)

Отчеты о факсах

- [Установка стиля отчета контроля передачи](#)
- [Установка промежутка времени для журнала факсов](#)
- [Печать отчетов](#)
- [Установка устройства на автоматическое выключение](#)

Установка стиля отчета контроля передачи

Связанные модели: MFC-T910DW

Отчет контроля передачи может использоваться как доказательство отправки факса. В этом отчете указываются имя или номер факса получателя, время и дата передачи, длительность передачи, количество отправленных страниц и статус передачи (выполнена успешно или нет).

Для отчета контроля передачи предусмотрено несколько параметров:

Параметр	Описание
Вкл.	Печать отчета после отправки каждого факса.
Вкл. (+Изобраз.)	Печать отчета после отправки каждого факса. В отчет включается фрагмент первой страницы факса.
Только ош.	Печать отчета, если при передаче факса произошла ошибка.
Только ош. (+Изобраз.)	Печать отчета, если при передаче факса произошла ошибка. В отчет включается фрагмент первой страницы факса.
Выкл.	Отчет не будет напечатан.

1. Нажмите **Настройки**.
2. Нажмите **▲** или **▼**, чтобы выбрать следующее:
 - a. Выберите [Факс]. Нажмите **ОК**.
 - b. Выберите [Уст-ки отчета]. Нажмите **ОК**.
 - c. Выберите [Отчет об отпр.]. Нажмите **ОК**.
 - d. Выберите нужный параметр. Нажмите **ОК**.

Если выбрано значение [Вкл. (+Изобраз.)] или [Только ош. (+Изобраз.)], изображение не будет печататься в отчете о контроле передачи, при условии что для функции передачи в реальном времени выбрано значение [Вкл.].

3. Нажмите **Стоп/Выход**.

Если передача выполнена успешно, то в отчете контроля передачи появляется отметка [ОК] рядом с записью [ИТОГ]. Если при передаче произошла ошибка, рядом с записью [ОШИБ.] появляется отметка [ИТОГ].

Связанная информация

- [Отчеты о факсах](#)

Установка промежутка времени для журнала факсов

Связанные модели: MFC-T910DW

Можно настроить распечатку журнала отправки и получения факсов с определенным интервалом (каждые 50 факсов, 6 часов, 12 часов, 24 часа, 2 дня, 7 дней).



(MFC-T910DW)

При использовании функции автоматического выключения питания, если устройство выключается до выбранного периода, устройство напечатает отчет журнала отправки и приема факсов, затем удалит все задания отправки и приема факсов из памяти журнала.

1. Нажмите **Настройки**.
2. Нажмите **▲** или **▼**, чтобы выбрать следующее:
 - a. Выберите [Факс]. Нажмите **ОК**.
 - b. Выберите [Уст-ки отчета]. Нажмите **ОК**.
 - c. Выберите [Отчёт. период]. Нажмите **ОК**.
 - d. Снова выберите [Отчёт. период]. Нажмите **ОК**.
3. Нажимайте **▲** или **▼** для выбора интервала. Нажмите **ОК**.
 - 6 часов, 12 часов, 24 часа, 2 дня или 7 дней
Устройство распечатает отчет через выбранный интервал, а затем удалит все задания факсов из памяти журнала. Если в памяти окажется 200 заданий до истечения выбранного срока, устройство распечатает журнал ранее назначенного срока, затем удалит все задания факсов из памяти. Если вы хотите получить дополнительный отчет ранее заданного срока, его можно напечатать вручную, не удаляя задания.
 - Каждые 50 факсов
Устройство будет печатать журнал после сохранения 50 заданий факсов.
4. Если выбрано 6 часов, 12 часов, 24 часа, 2 дня или 7 дней, нажмите **▲** или **▼**, чтобы выбрать [Время], затем нажмите **ОК**. С цифровой клавиатуры введите время суток. Нажмите **ОК**.
5. Если выбрано [Каждые 7 дней], нажмите **▲** или **▼**, чтобы выбрать [День], а затем нажмите **ОК**. Нажмите **▲** или **▼**, чтобы выбрать первый день семидневного обратного отсчета. Нажмите **ОК**.
6. Нажмите **Стоп/Выход**.



Связанная информация

- [Отчеты о факсах](#)
- [Установка устройства на автоматическое выключение](#)

PC-FAX

- [Программа PC-FAX для Windows®](#)
- [PC-FAX для Mac](#)

Программа PC-FAX для Windows®

- [Обзор функции PC-FAX \(Windows®\)](#)
- [Отправка факса с помощью функции PC-FAX \(Windows®\)](#)
- [Получение факсов на компьютер \(Windows®\)](#)

Обзор функции PC-FAX (Windows®)

Программное обеспечение Brother PC-FAX позволяет снизить расход бумаги и сэкономить время, отправляя факсы непосредственно с компьютера.



- [Настройка функции PC-FAX \(Windows®\)](#)
- [Настройка адресной книги PC-Fax \(Windows®\)](#)

Настройка функции PC-FAX (Windows®)

Связанные модели: MFC-T910DW

Перед отправкой факсов с помощью функции PC-FAX настройте параметры отправки на каждой вкладке диалогового окна **Настройка программы PC-FAX**.

1. Выполните одно из следующих действий:

- Windows® 7

Нажмите  (Пуск) > **Все программы** > **Brother** > **Brother Utilities**.

В раскрывающемся списке выберите модель своего устройства (если она еще не выбрана). Щелкните по значку **PC-FAX** на левой панели навигации, а затем нажмите **Настройка отправки**.

- Windows® 8 и Windows® 10

Запустите  (**Brother Utilities**), а затем в раскрывающемся списке выберите модель используемого устройства (если она еще не выбрана). Щелкните по значку **PC-FAX** на левой панели навигации, а затем нажмите **Настройка отправки**.

Открывается диалоговое окно **Настройка программы PC-FAX**.

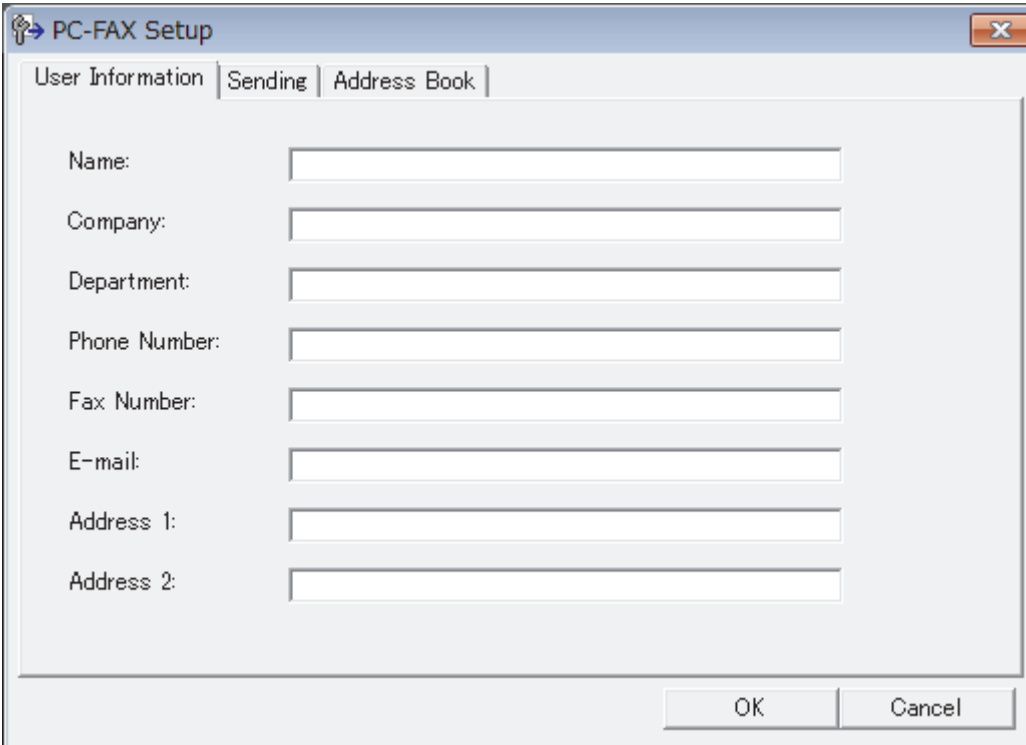

2. Выполните одно из следующих действий:

- Откройте вкладку **Информация пользователя** и введите свои сведения о пользователе в полях.



Каждая учетная запись Microsoft® может иметь собственный индивидуально настроенный **Информация пользователя** экран для настраиваемых заголовков факса и титульных листов.

- Откройте вкладку **Передача факса**, а затем в поле **Доступ к внешней линии** введите число, необходимое для получения доступа к внешней линии (при необходимости). Установите флажок **Включать заголовок**, чтобы включить информацию заголовка.
- Откройте вкладку **Адресная книга**, а затем в раскрывающемся списке **Выберите адресную книгу** выберите адресную книгу, которую нужно использовать для функции PC-FAX.

3. Нажмите кнопку **OK**.



Связанная информация

- [Обзор функции PC-FAX \(Windows®\)](#)

Настройка адресной книги PC-Fax (Windows®)

Добавление, изменение и удаление участников и групп для персонализации **Адресная книга** устройства Brother.

- [Добавление адресата в адресную книгу PC-FAX \(Windows®\)](#)
- [Создание группы в адресной книге PC-FAX \(Windows®\)](#)
- [Редактирование информации об адресате или группе в адресной книге PC-FAX \(Windows®\)](#)
- [Удаление адресата или группы из адресной книги PC-FAX \(Windows®\)](#)
- [Экспорт адресной книги PC-Fax \(Windows®\)](#)
- [Импорт данных в адресную книгу PC-FAX \(Windows®\)](#)

На главную > Факс > PC-FAX > Программа PC-FAX для Windows® > Обзор функции PC-FAX (Windows®) > Настройка адресной книги PC-Fax (Windows®) > Добавление адресата в адресную книгу PC-FAX (Windows®)

Добавление адресата в адресную книгу PC-FAX (Windows®)

Связанные модели: MFC-T910DW

Добавьте новых пользователей и их номера факсов в адресную книгу PC-Fax, если хотите отправлять факсы с помощью программного обеспечения Brother PC-Fax.

1. Выполните одно из следующих действий:

- Windows® 7

Нажмите  (Пуск) > **Все программы** > **Brother** > **Brother Utilities**.

В раскрывающемся списке выберите модель своего устройства (если она еще не выбрана). Щелкните по значку **PC-FAX** на левой панели навигации, а затем нажмите **Список адресов (отправка)**.

- Windows® 8 и Windows® 10

Запустите  (**Brother Utilities**), а затем в раскрывающемся списке выберите модель используемого устройства (если она еще не выбрана). Щелкните по значку **PC-FAX** на левой панели навигации, а затем нажмите **Список адресов (отправка)**.

Открывается диалоговое окно **Адресная книга**.

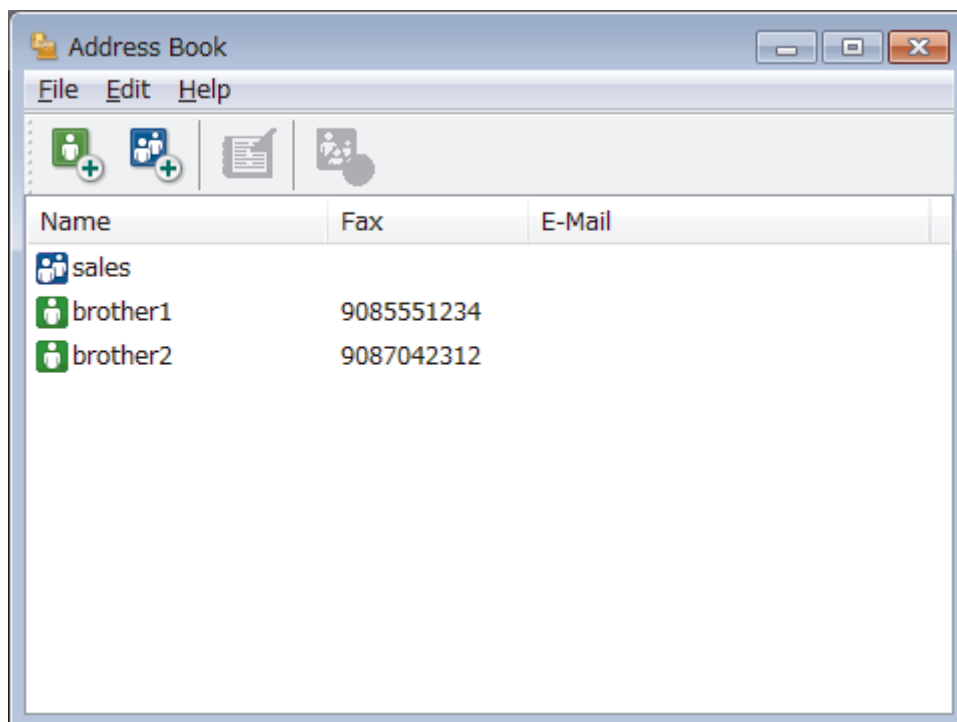

2. Нажмите кнопку .

Открывается диалоговое окно **Ввод записей в адресную книгу**.

Address Book Member Setup

Name: Title:

Company:

Department: Job Title:

Street Address:

City: State/Province:

Zip Code/Post Code: Country/Region:

Business Phone: Home Phone:

Fax: Mobile Phone:

E-Mail:

OK Cancel

3. Введите данные о пользователе в соответствующие поля. Только поле **Имя** является обязательным для заполнения.
4. Нажмите кнопку **OK**.

Связанная информация

- [Настройка адресной книги PC-Fax \(Windows®\)](#)

Создание группы в адресной книге PC-FAX (Windows®)

Связанные модели: MFC-T910DW

Создайте группу, чтобы можно было передавать один и тот же факс PC-FAX нескольким получателям одновременно.

1. Выполните одно из следующих действий:

- Windows® 7

Нажмите  (Пуск) > **Все программы** > **Brother** > **Brother Utilities**.

В раскрывающемся списке выберите модель своего устройства (если она еще не выбрана). Щелкните по значку **PC-FAX** на левой панели навигации, а затем нажмите **Список адресов (отправка)**.

- Windows® 8 и Windows® 10

Запустите  (**Brother Utilities**), а затем в раскрывающемся списке выберите модель используемого устройства (если она еще не выбрана). Щелкните по значку **PC-FAX** на левой панели навигации, а затем нажмите **Список адресов (отправка)**.

Открывается диалоговое окно **Адресная книга**.

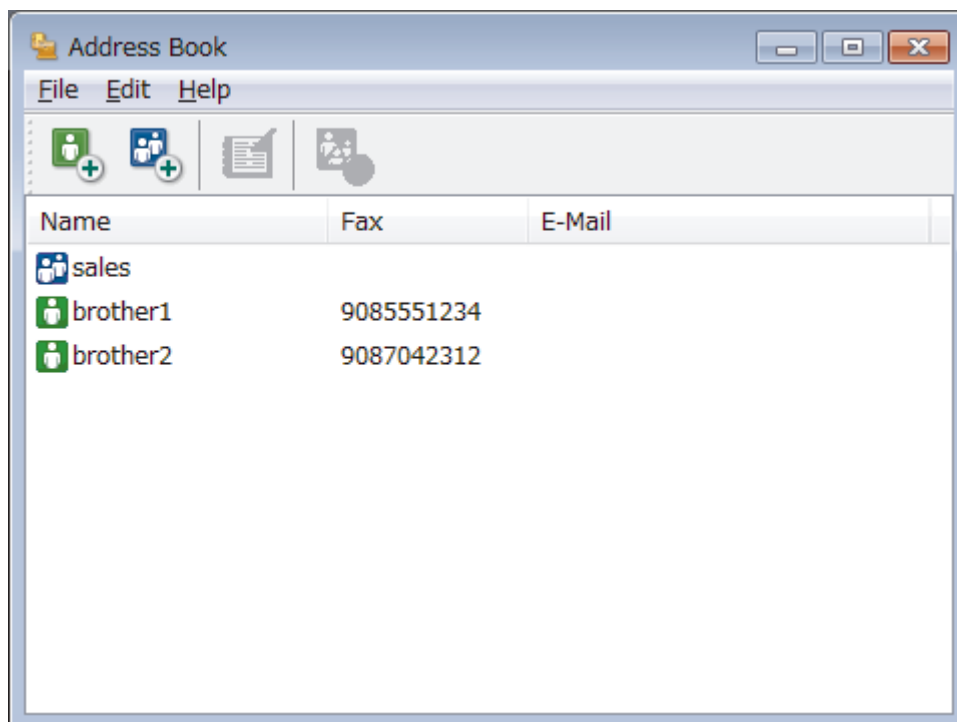

2. Нажмите кнопку .

Открывается диалоговое окно **Создание группы адресов**.

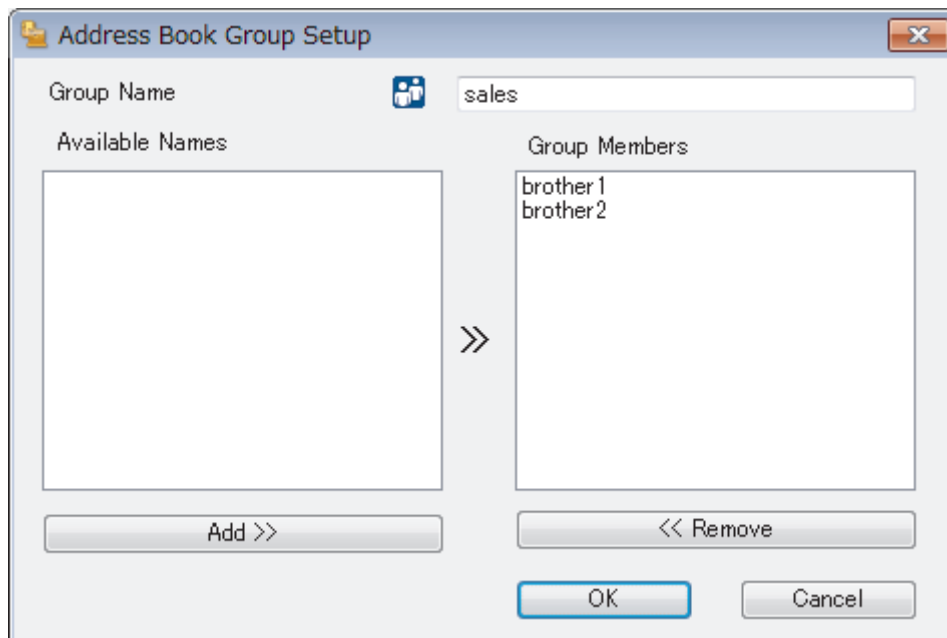

3. Введите название новой группы в поле **Название группы**.
4. В поле **Доступные имена** выберите каждое имя, которое нужно добавить в группу, а затем нажмите **Добавить>>**.
Участники, добавленные в группу, отображаются в поле **Состав группы**.
5. По завершении нажмите кнопку **ОК**.



Каждая группа может содержать до 50 участников.



Связанная информация

- [Настройка адресной книги PC-Fax \(Windows®\)](#)

На главную > Факс > PC-FAX > Программа PC-FAX для Windows® > Обзор функции PC-FAX (Windows®) > Настройка адресной книги PC-Fax (Windows®) > Редактирование информации об адресате или группе в адресной книге PC-FAX (Windows®)

Редактирование информации об адресате или группе в адресной книге PC-FAX (Windows®)

Связанные модели: MFC-T910DW

1. Выполните одно из следующих действий:

- Windows® 7

Нажмите  (Пуск) > Все программы > Brother > Brother Utilities.

В раскрывающемся списке выберите модель своего устройства (если она еще не выбрана). Щелкните по значку **PC-FAX** на левой панели навигации, а затем нажмите **Список адресов (отправка)**.

- Windows® 8 и Windows® 10

Запустите  (**Brother Utilities**), а затем в раскрывающемся списке выберите модель используемого устройства (если она еще не выбрана). Щелкните по значку **PC-FAX** на левой панели навигации, а затем нажмите **Список адресов (отправка)**.

Открывается диалоговое окно **Адресная книга**.

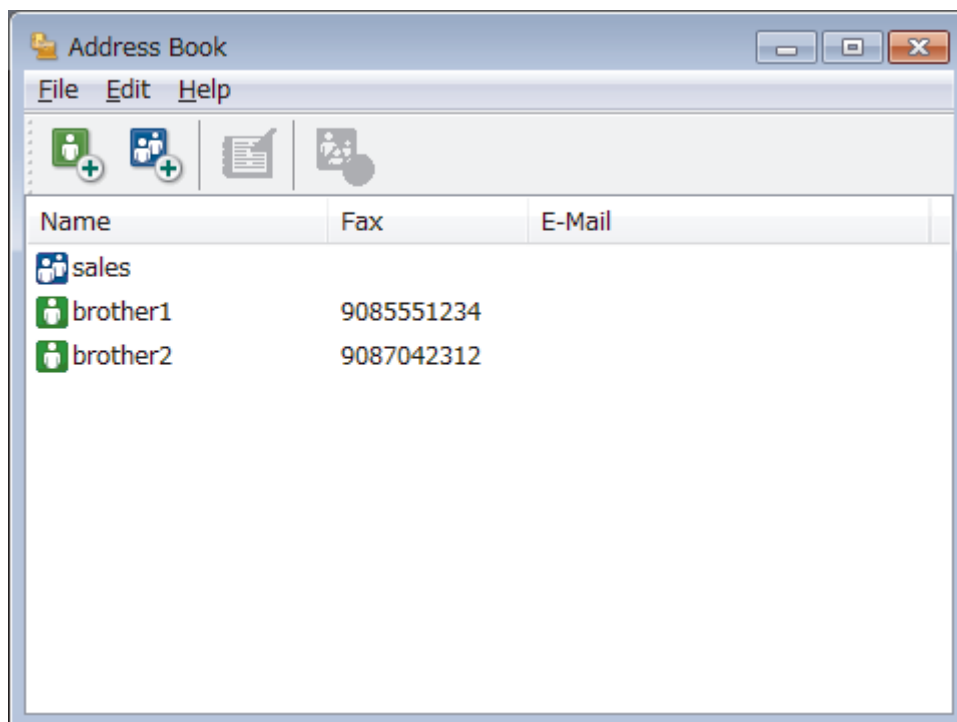

- Выберите участника или группу для редактирования.
- Щелкните  (**Свойства**).
- Измените информацию об участнике или группе.
- Нажмите кнопку **ОК**.

✓ Связанная информация

- Настройка адресной книги PC-Fax (Windows®)

На главную > Факс > PC-FAX > Программа PC-FAX для Windows® > Обзор функции PC-FAX (Windows®) > Настройка адресной книги PC-Fax (Windows®) > Удаление адресата или группы из адресной книги PC-FAX (Windows®)

Удаление адресата или группы из адресной книги PC-FAX (Windows®)

Связанные модели: MFC-T910DW

1. Выполните одно из следующих действий:

- Windows® 7

Нажмите  (Пуск) > **Все программы** > **Brother** > **Brother Utilities**.

В раскрывающемся списке выберите модель своего устройства (если она еще не выбрана). Щелкните по значку **PC-FAX** на левой панели навигации, а затем нажмите **Список адресов (отправка)**.

- Windows® 8 и Windows® 10

Запустите  (**Brother Utilities**), а затем в раскрывающемся списке выберите модель используемого устройства (если она еще не выбрана). Щелкните по значку **PC-FAX** на левой панели навигации, а затем нажмите **Список адресов (отправка)**.

Открывается диалоговое окно **Адресная книга**.

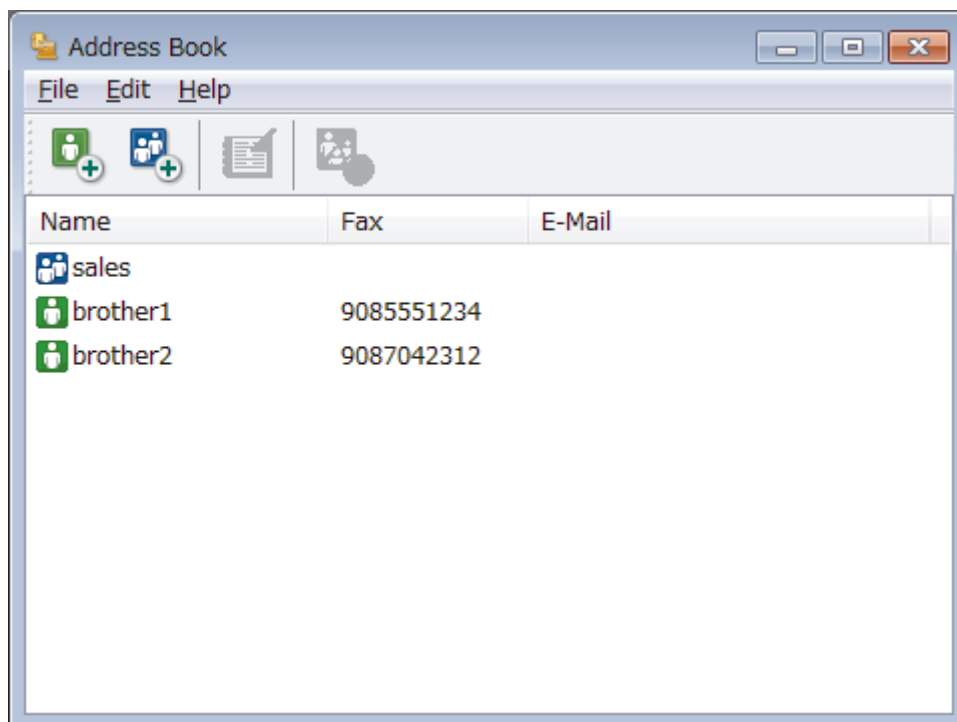

2. Выберите участника или группу для удаления.

3. Щелкните  (Удалить).

4. При открытии диалогового окна подтверждения нажмите **ОК**.

✓ Связанная информация

- [Настройка адресной книги PC-Fax \(Windows®\)](#)

Экспорт адресной книги PC-Fax (Windows®)

Связанные модели: MFC-T910DW

Можно экспортировать адресную книгу в виде текстового файла ASCII (*.csv), vCard (электронной визитной карточки) или **Номера быстрого набора (с помощью удаленной настройки)** и сохранить ее на компьютере.

- Невозможно экспортировать параметры группы во время экспорта данных **Адресная книга**.

1. Выполните одно из следующих действий:

- Windows® 7

Нажмите  (**Пуск**) > **Все программы** > **Brother** > **Brother Utilities**.

В раскрывающемся списке выберите модель своего устройства (если она еще не выбрана). Щелкните по значку **PC-FAX** на левой панели навигации, а затем нажмите **Список адресов (отправка)**.

- Windows® 8 и Windows® 10

Запустите  (**Brother Utilities**), а затем в раскрывающемся списке выберите модель используемого устройства (если она еще не выбрана). Щелкните по значку **PC-FAX** на левой панели навигации, а затем нажмите **Список адресов (отправка)**.

Открывается диалоговое окно **Адресная книга**.

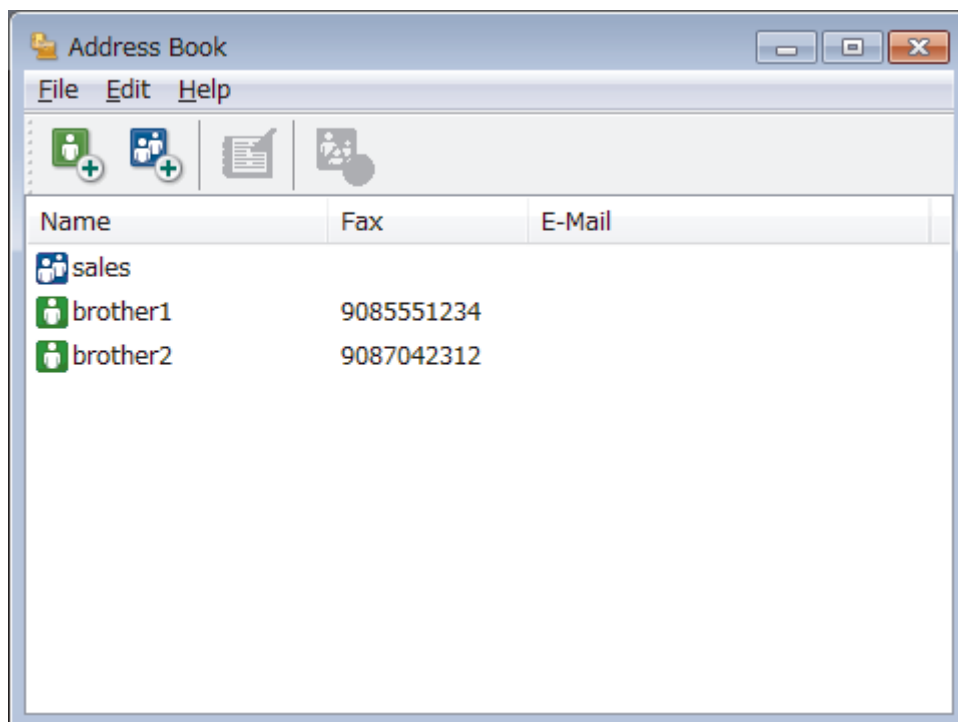

2. Откройте меню **Файл** и выберите **Экспорт**.

3. Выберите один из указанных ниже пунктов:

- Текст**

Открывается диалоговое окно **Выбрать пункты**. Перейдите к шагу 4.

- vCard**

Перед тем как выбрать этот параметр, необходимо выбрать участника, которого нужно экспортировать из адресной книги.

Перейдите к папке, в которую нужно сохранить vCard, введите название vCard в поле **Имя файла** и нажмите **Сохранить**.

- **Номера быстрого набора (с помощью удаленной настройки)**

Перейдите к папке, в которую нужно сохранить данные, введите имя файла в поле **Имя файла** и нажмите **Сохранить**.

4. В поле **Доступные пункты** выберите данные, которые нужно экспортировать, а затем нажмите **Добавить>>**.

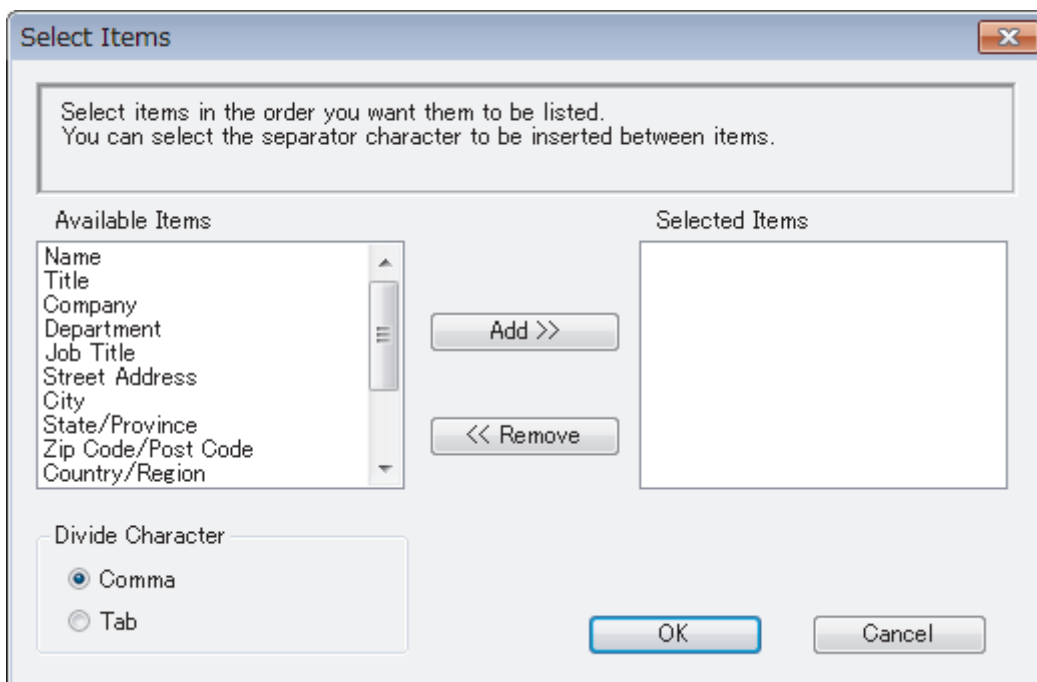

Выберите и добавьте элементы в порядке, в котором они должны отображаться.

5. При экспорте в файл ASCII в разделе **Разделительный символ** выберите параметр **Табуляция** или **Запятая**, чтобы разделить поля данных.
6. Нажмите кнопку **ОК**.
7. Перейдите к папке на компьютере, в которую нужно сохранить данные, введите имя файла и нажмите **Сохранить**.



Связанная информация

- [Настройка адресной книги PC-Fax \(Windows®\)](#)

Импорт данных в адресную книгу PC-FAX (Windows®)

Связанные модели: MFC-T910DW

В адресную книгу можно импортировать текстовые файлы ASCII (*.csv), vCard (электронные визитные карточки) или **Номера быстрого набора (с помощью удаленной настройки)**.

1. Выполните одно из следующих действий:

- Windows® 7

Нажмите  (**Пуск**) > **Все программы** > **Brother** > **Brother Utilities**.

В раскрывающемся списке выберите модель своего устройства (если она еще не выбрана). Щелкните по значку **PC-FAX** на левой панели навигации, а затем нажмите **Список адресов (отправка)**.

- Windows® 8 и Windows® 10

Запустите  (**Brother Utilities**), а затем в раскрывающемся списке выберите модель используемого устройства (если она еще не выбрана). Щелкните по значку **PC-FAX** на левой панели навигации, а затем нажмите **Список адресов (отправка)**.

Открывается диалоговое окно **Адресная книга**.

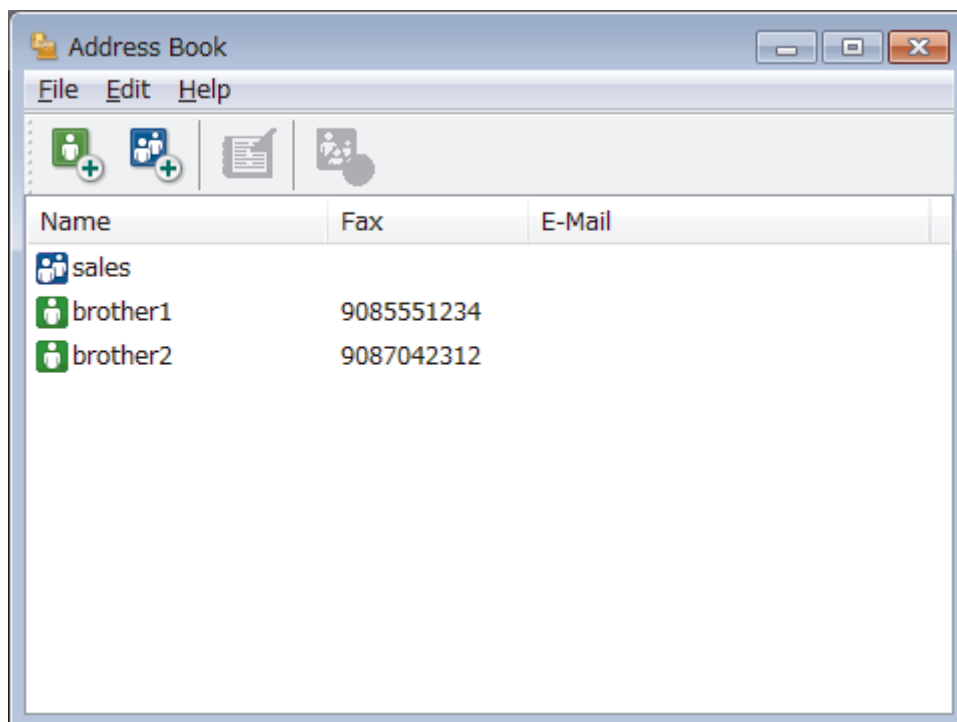

2. Откройте меню **Файл** и выберите **Импорт**.

3. Выберите один из указанных ниже пунктов:

- Текст**

Открывается диалоговое окно **Выбрать пункты**. Перейдите к шагу 4.

- vCard**

Перейдите к шагу 7.

- Номера быстрого набора (с помощью удаленной настройки)**

Перейдите к шагу 7.

4. В поле **Доступные пункты** выберите данные, которые нужно импортировать, а затем нажмите **Добавить>>**.

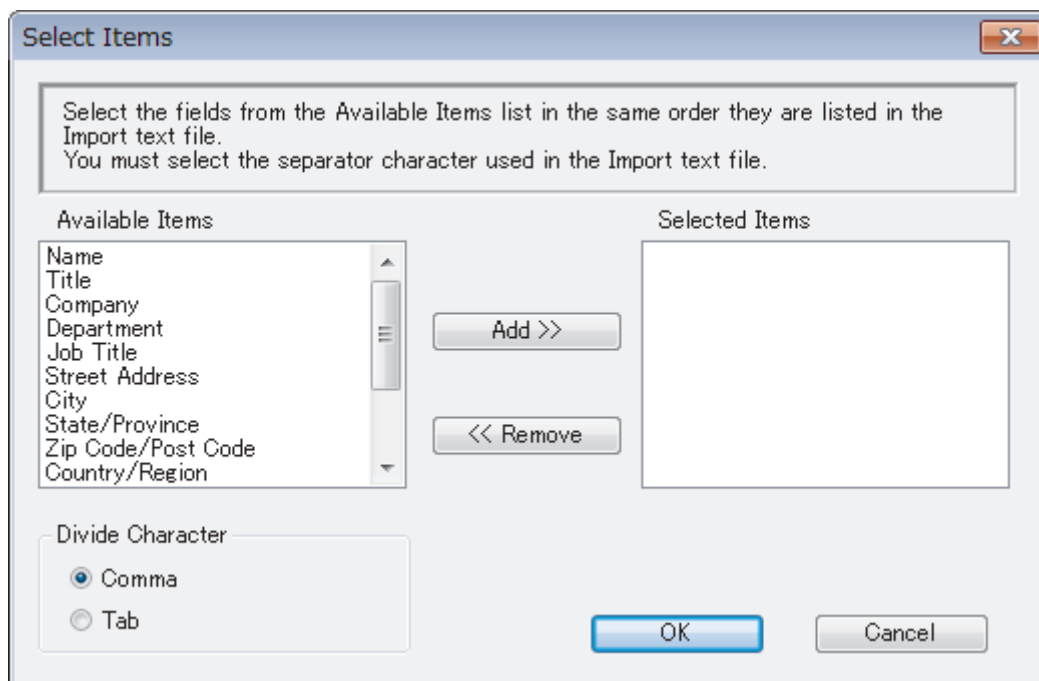

Необходимо выбирать и добавлять поля из списка **Доступные пункты** в том же порядке, в котором они перечислены в текстовом файле импорта.

5. При импорте в файл ASCII в разделе **Разделительный символ** выберите параметр **Табуляция** или **Запятая**, чтобы разделить поля данных.
6. Нажмите кнопку **OK**.
7. Перейдите к папке, в которую нужно импортировать данные, введите имя файла и нажмите **Открыть**.

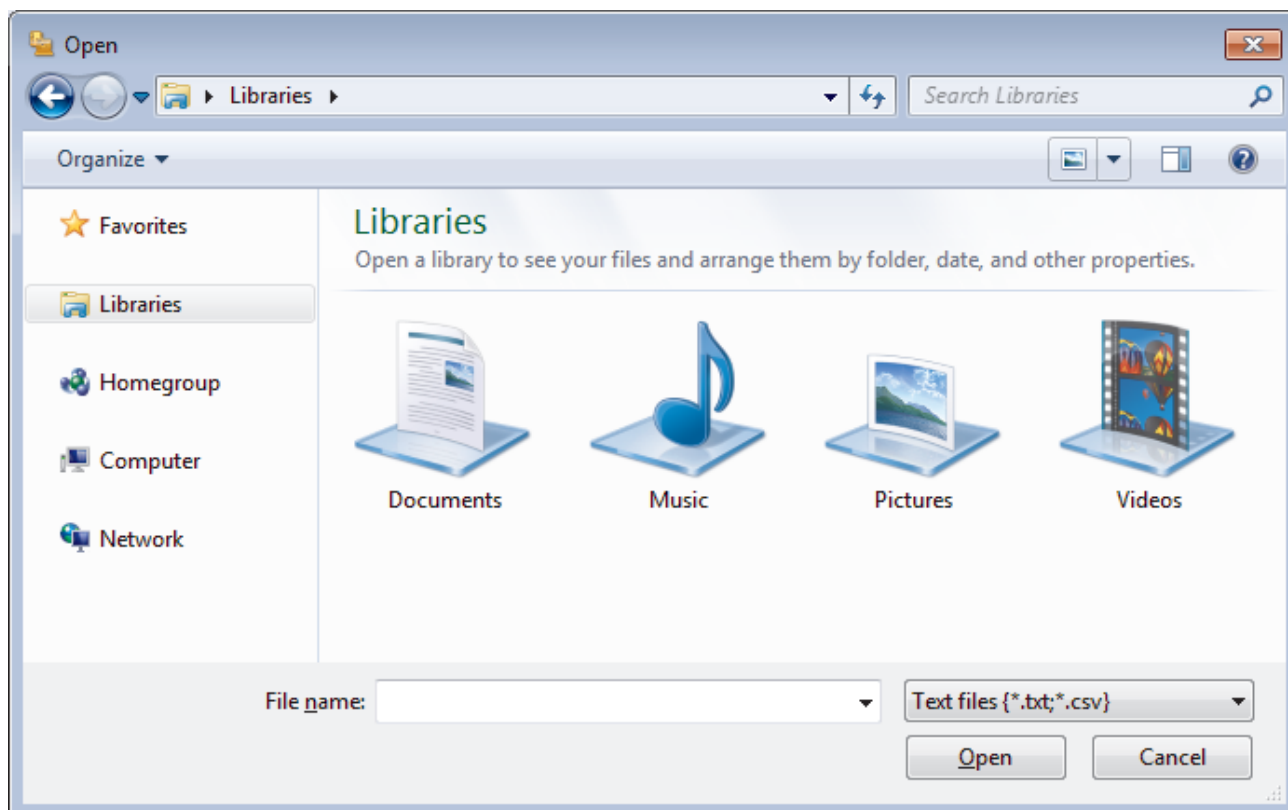

Связанная информация

- [Настройка адресной книги PC-Fax \(Windows®\)](#)

Отправка факса с помощью функции PC-FAX (Windows®)

Связанные модели: MFC-T910DW

Функция PC-FAX поддерживает только монохромные факсы. Монохромный факс будет отправлен, даже если исходные данные являются цветными и принимающий факсимильный аппарат поддерживает цветные факсы.

1. Создайте файл с помощью любого приложения на компьютере.
2. Выберите команду печати в приложении.
3. Выберите **Brother PC-FAX** в качестве принтера, а затем выполните печать.

Открывается диалоговое окно **Brother PC-FAX**.

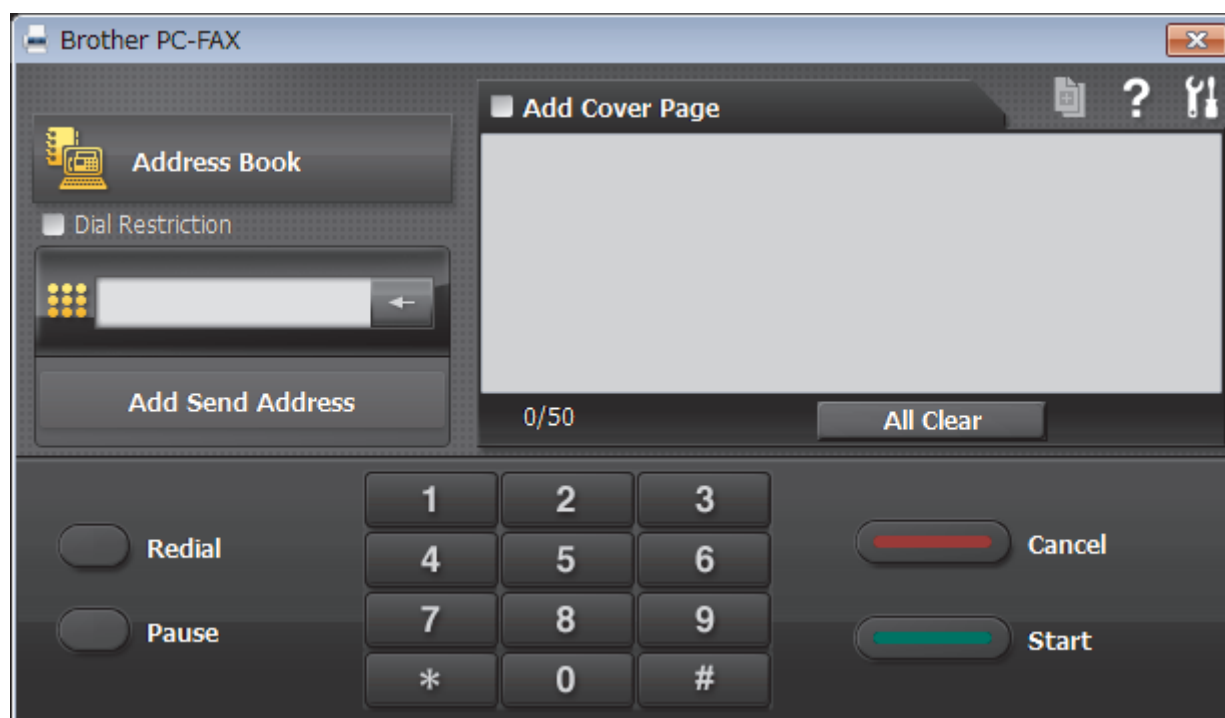

4. Введите номер факса с помощью одного из указанных ниже методов.
 - С помощью цифровой клавиатуры введите номер, а затем нажмите **Добавить адрес для отправки**.



Если установлен флажок **Ограничение набора**, появится диалоговое окно подтверждения, в котором нужно повторно ввести номер факса с помощью цифровой клавиатуры. Данная функция позволяет предотвратить передачу данных на неправильный адрес.

- Нажмите кнопку **Адресная книга**, а затем выберите адресата или группу из адресной книги.



В случае ошибки нажмите кнопку **Очистить все** для удаления всех введенных данных.

5. Чтобы включить титульный лист, установите флажок **Добавить титульную страницу**. Можно также щелкнуть , чтобы создать или отредактировать титульный лист.
6. Для отправки факса нажмите кнопку **Старт**.



- Чтобы отменить отправку факса, нажмите **Отмена**.
- Чтобы повторить набор номера, нажмите кнопку **Повторный набор** для отображения последних пяти номеров факса. Выберите номер и нажмите кнопку **Старт**.



Связанная информация

- [Программа PC-FAX для Windows®](#)

На главную > Факс > PC-FAX > Программа PC-FAX для Windows® > Получение факсов на компьютер (Windows®)

Получение факсов на компьютер (Windows®)

Используйте программное обеспечение PC-FAX компании Brother, чтобы принимать факсы на компьютер, проверять их и печатать только нужные факсы.



- Прием факсов с помощью функции PC-FAX Receive (Windows®)

Прием факсов с помощью функции PC-FAX Receive (Windows®)

Связанные модели: MFC-T910DW

Программное обеспечение приема факсов Brother PC-FAX Receive позволяет просматривать и сохранять факсы на компьютере. Оно устанавливается автоматически при установке программного обеспечения Brother и драйверов и работает на устройствах, подключенных локально или через сеть.

- Программа PC-FAX Receive поддерживает только черно-белые факсы.

При выключении компьютера устройство Brother продолжит принимать факсы и сохранять их в памяти устройства. На ЖК-дисплее устройства отобразится количество сохраненных принятых факсов. При запуске этого приложения программное обеспечение сразу же перенесет все полученные факсы на компьютер. Можно включить функцию резервной печати, если необходимо, чтобы устройство печатало копию факса, прежде чем факс будет отправлен на компьютер или компьютер будет выключен. Настроить параметры функции резервной печати можно с устройства Brother.



Связанная информация

- [Получение факсов на компьютер \(Windows®\)](#)
- [Запуск программного обеспечения PC-FAX Receive компании Brother на компьютере \(Windows®\)](#)
- [Просмотр полученных сообщений PC-FAX \(Windows®\)](#)
- [Использование функции приема факсов PC-Fax для передачи принятых факсов на компьютер \(только для Windows®\)](#)

■ На главную > Факс > PC-FAX > Программа PC-FAX для Windows® > Получение факсов на компьютер (Windows®) > Прием факсов с помощью функции PC-FAX Receive (Windows®) > Запуск программного обеспечения PC-FAX Receive компании Brother на компьютере (Windows®)

Запуск программного обеспечения PC-FAX Receive компании Brother на компьютере (Windows®)

Связанные модели: MFC-T910DW



Рекомендуется установить флажок **Запускать PC-FAX Receive при запуске компьютера**, чтобы программное обеспечение запускалось автоматически и могло передавать любые факсы при запуске компьютера.

1. Выполните одно из указанных ниже действий.

- Windows® 7

Щелкните  (**Пуск**) > **Все программы** > **Brother** > **Brother Utilities**.

В раскрывающемся списке выберите модель своего устройства (если она еще не выбрана). Выберите **PC-FAX** на левой панели навигации, а затем нажмите **Получить**.

- Windows® 8 и Windows® 10

Запустите  (**Brother Utilities**), а затем в раскрывающемся списке выберите модель используемого устройства (если она еще не выбрана). Щелкните по значку **PC-FAX** на левой панели навигации, а затем нажмите **Получить**.

2. Подтвердите сообщение и нажмите **Да**.

Открывается окно **PC-FAX Receive (Получение PC-FAX)**. На панели задач компьютера появляется значок  (**Получение PC-FAX**).



Связанная информация

- Прием факсов с помощью функции PC-FAX Receive (Windows®)
- Настройка компьютера для получения факсов с помощью PC-FAX (Windows®)
- Настройка устройства Brother для получения факсов PC-FAX (Windows®)

■ На главную > Факс > PC-FAX > Программа PC-FAX для Windows® > Получение факсов на компьютер (Windows®) > Прием факсов с помощью функции PC-FAX Receive (Windows®) > Запуск программного обеспечения PC-FAX Receive компании Brother на компьютере (Windows®) > Настройка компьютера для получения факсов с помощью PC-FAX (Windows®)

Настройка компьютера для получения факсов с помощью PC-FAX (Windows®)

Связанные модели: MFC-T910DW

1. Дважды щелкните значок  (Получение PC-FAX) на панели задач компьютера.
Откроется окно **PC-FAX Receive (Получение PC-FAX)**.
2. Нажмите кнопку **Настройки**.
3. При необходимости настройте указанные ниже параметры.

Установки

Настройка автоматического запуска PC-FAX Receive при запуске Windows®.

Сохранить

Настройка пути для сохранения файлов PC-FAX и выбор формата получаемых документов.

Загрузить в

Настройка пути к серверу SharePoint® и выбор автоматической или ручной передачи (доступно только для администраторов).

Устройство

Выберите устройство Brother, которое будет принимать PC-FAX.

Заблокировать (доступно только для администраторов)

Запрет пользователям, не имеющим права администратора, изменять указанные выше параметры.

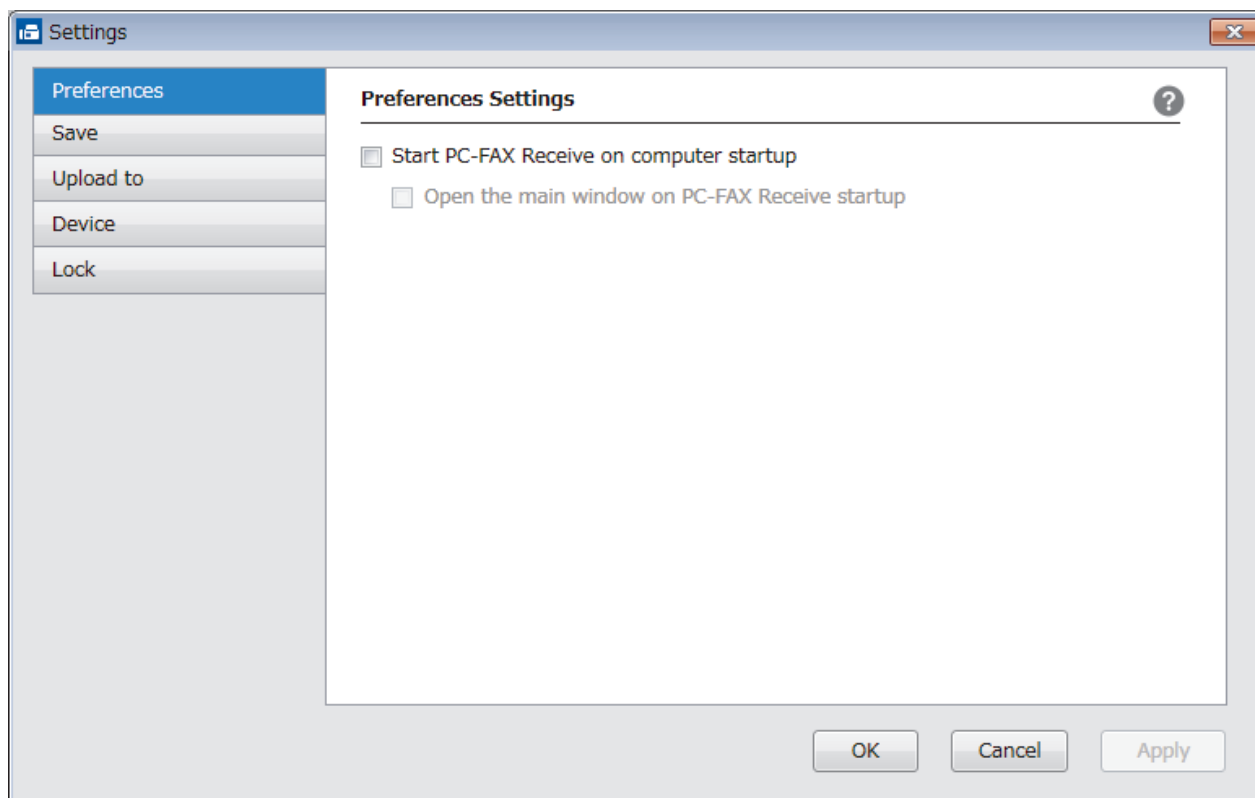

4. Нажмите кнопку **ОК**.



Связанная информация

- [Запуск программного обеспечения PC-FAX Receive компании Brother на компьютере \(Windows®\)](#)

На главную > Факс > PC-FAX > Программа PC-FAX для Windows® > Получение факсов на компьютер (Windows®) > Прием факсов с помощью функции PC-FAX Receive (Windows®) > Запуск программного обеспечения PC-FAX Receive компании Brother на компьютере (Windows®) > Настройка устройства Brother для получения факсов PC-FAX (Windows®)

Настройка устройства Brother для получения факсов PC-FAX (Windows®)

Связанные модели: MFC-T910DW

- Если аппарат был установлен согласно инструкциям для пользователя сети, аппарат уже должен быть настроен для вашей сети.

1. Дважды щелкните значок  (Получение PC-FAX) на панели задач компьютера.

Откроется окно **PC-FAX Receive (Получение PC-FAX)**.

2. Нажмите кнопку **Настройки**.

3. Выберите пункт **Устройство > Добавить**.

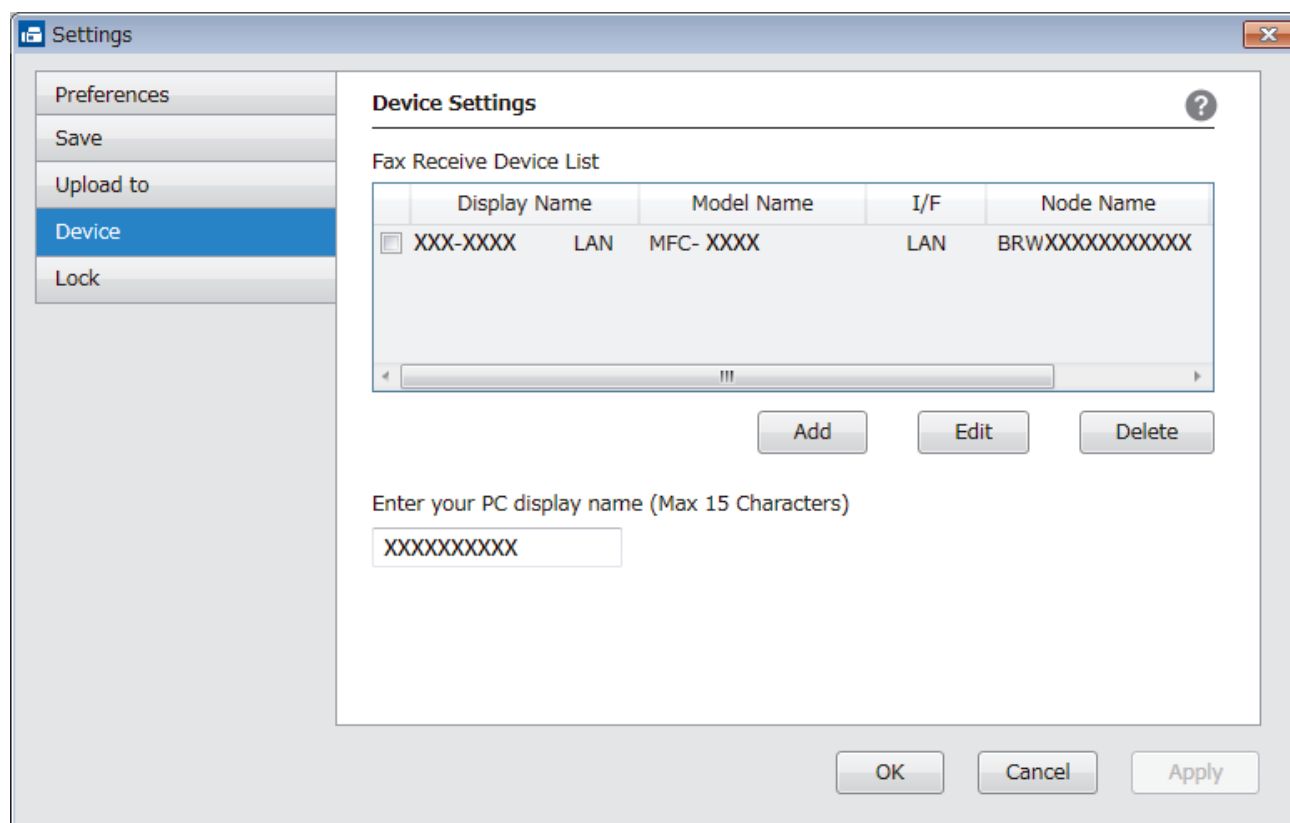

4. Выберите подходящий способ подключения.

Выбрать устройство из представленных ниже результатов автоматического поиска.

Отобразятся подключенные устройства Brother. Выберите устройство из списка. Нажмите кнопку **ОК**.

Указать устройство по IP-адресу

Введите IP-адрес аппарата в поле **IP-адрес**, а затем нажмите **ОК**.

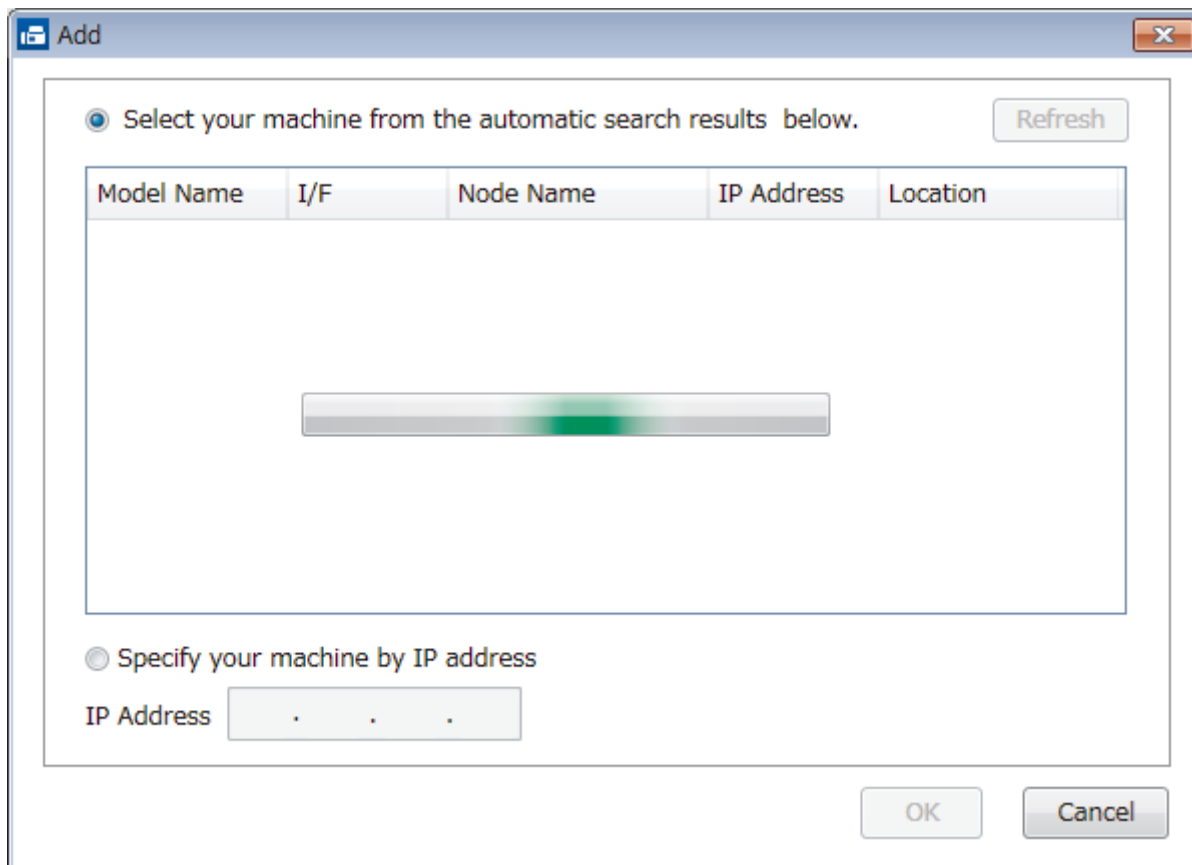

5. Чтобы изменить имя компьютера, отображающееся на ЖК-дисплее устройства, введите новое имя в поле **Введите отображаемое имя компьютера (не более 15 символов)**.
6. Нажмите кнопку **ОК**.

Связанная информация



- [Запуск программного обеспечения PC-FAX Receive компании Brother на компьютере \(Windows®\)](#)

На главную > Факс > PC-FAX > Программа PC-FAX для Windows® > Получение факсов на компьютер (Windows®) > Прием факсов с помощью функции PC-FAX Receive (Windows®) > Просмотр полученных сообщений PC-FAX (Windows®)

Просмотр полученных сообщений PC-FAX (Windows®)

Связанные модели: MFC-T910DW

Состояние получения

Значок	Отображаемое состояние
	Режим ожидания Отсутствуют неп прочитанные сообщения
	Прием сообщений
	Приняты сообщения Непрочитанные сообщения

1. Дважды щелкните значок  (Получение PC-FAX) на панели задач компьютера.
Откроется окно **PC-FAX Receive (Получение PC-FAX)**.

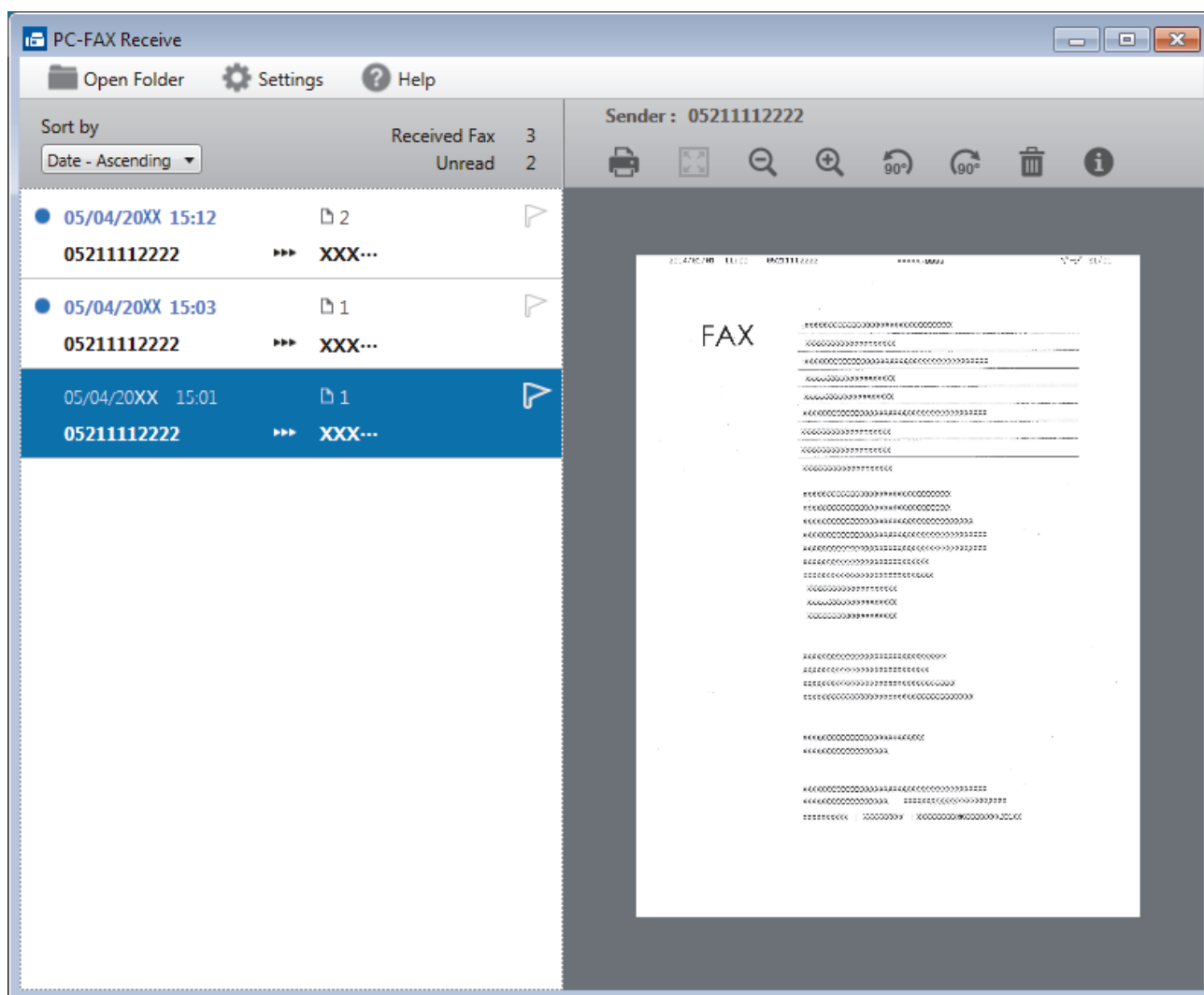

2. Выберите любые факсы из списка для просмотра.
3. По окончании просмотра щелкните значок  в правом верхнем углу окна, чтобы закрыть его.



После закрытия окна программа PC-FAX Receive все равно продолжает работать, а на панели задач компьютера отображается значок  (**Получение PC-FAX**). Чтобы закрыть программу PC-FAX Receive, щелкните значок на панели задач и выберите пункт **Заккрыть**.



Связанная информация

- Прием факсов с помощью функции PC-FAX Receive (Windows®)
-

PC-FAX для Mac

Используйте программное обеспечение Brother PC-FAX для отправки факсов непосредственно с компьютера Mac, не печатая их. Эта функция позволяет сократить потребление бумаги и сэкономить время.

- [Отправка факсов из приложения \(Mac\)](#)

Отправка факсов из приложения (Mac)

Связанные модели: MFC-T910DW

PC-FAX поддерживает только черно-белые факсы. Черно-белый факс будет отправлен даже в том случае, если исходные данные цветные и принимающий факсимильный аппарат поддерживает цветные факсы.

1. Создайте документ в приложении Mac.
2. В приложении (например, Apple TextEdit), щелкните меню **Файл**, а затем выберите **Напечатать**.
3. Щелкните всплывающее меню приложения и выберите параметр **Отправить факс**.

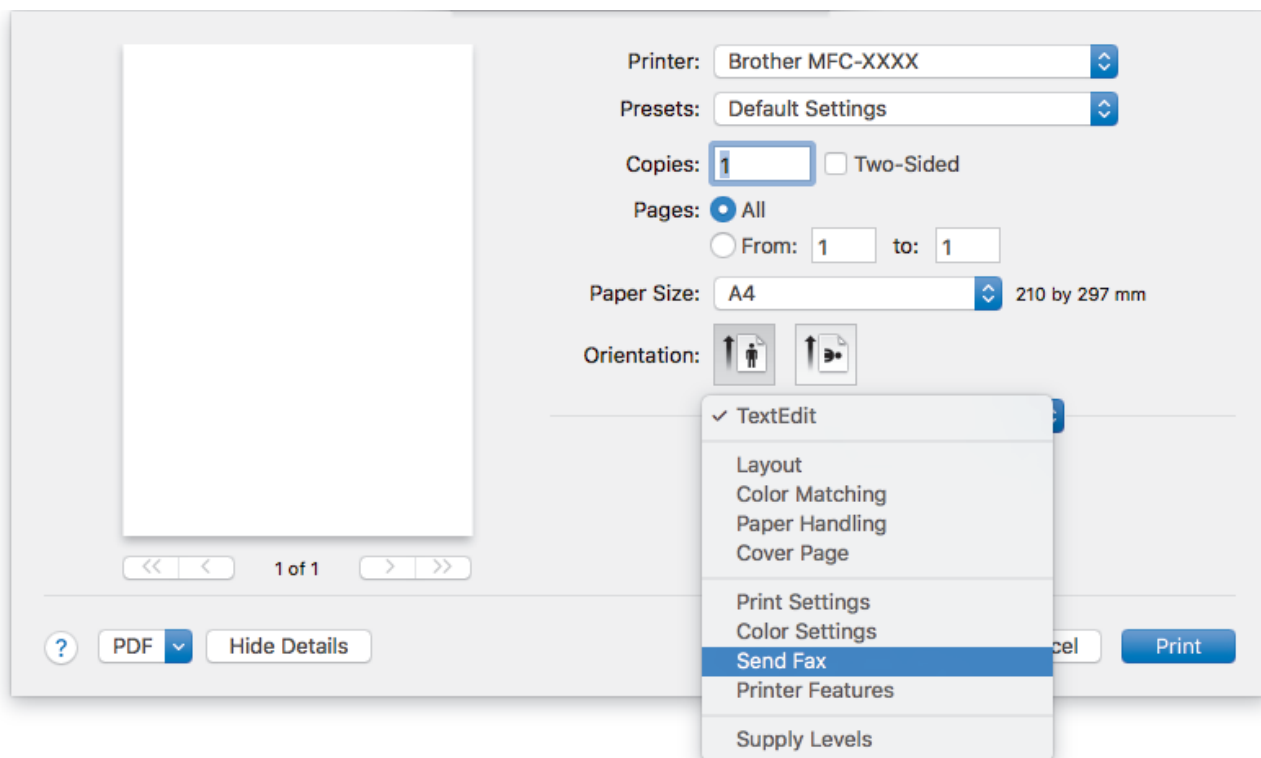

4. Щелкните всплывающее меню **Вывод**, затем выберите параметр **Факс**.

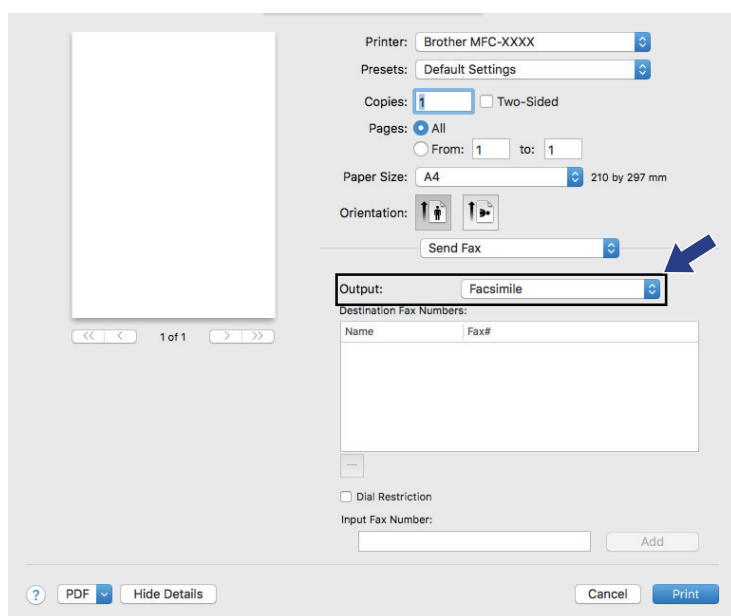

5. Введите номер факса в поле **Ввод номера факса** и нажмите **Добавить**.
Номер факса отображается в поле **Номера факсов адресатов**.



Чтобы отправить факс на несколько номеров, щелкните **Добавить** после ввода первого номера факса и введите следующий номер. Номера факсов адресатов будут перечислены в поле **Номера факсов адресатов**.

Printer: Brother MFC-XXXX

Presets: Default Settings

Copies: 1 Two-Sided

Pages: All From: 1 to: 1

Paper Size: A4 210 by 297 mm

Orientation:

Send Fax

Output: Facsimile

Destination Fax Numbers:

Name	Fax#
	9055551234

Dial Restriction

Input Fax Number: 9087042312

Cancel

6. Для отправки факса нажмите кнопку **Напечатать**.



Связанная информация

- [PC-FAX для Mac](#)

Фотоцентр

- Прямая печать фотографий с флэш-накопителя USB
- Печать фотографий из ControlCenter4 (Windows®)

Прямая печать фотографий с флэш-накопителя USB

Даже если устройство *не* подключено к компьютеру, можно выполнить прямую печать фотографий с флэш-накопителя USB, сканировать документы и сохранять их непосредственно на флэш-накопителе USB.

- [Совместимые флэш-накопители USB](#)
- [Важная информация о печати фотографий](#)
- [Печать фотографий с флэш-накопителя USB на устройстве Brother](#)

Совместимые флэш-накопители USB

Связанные модели: MFC-T910DW

Устройство Brother оснащено медианакопителем (разъемом), который можно использовать с распространенными накопителями.

ВАЖНАЯ ИНФОРМАЦИЯ

Интерфейсом USB устройства поддерживаются только флэш-накопители USB и цифровые фотокамеры, в которых используется стандарт USB-накопителей. Другие USB-устройства не поддерживаются.

Совместимые карты памяти

Флэш-накопитель USB



Связанная информация

- [Сохранение сканированных данных на флэш-накопителе USB](#)
- [Прямая печать фотографий с флэш-накопителя USB](#)

Важная информация о печати фотографий

Связанные модели: MFC-T910DW

Устройство совместимо с файлами изображений современных цифровых фотокамер и флэш-накопителями USB. Во избежание ошибок ознакомьтесь с информацией, приведенной ниже.

- Файл изображения должен иметь расширение .JPG. Другие расширения файлов изображений (например, .JPEG, .TIF, .GIF и т.д.) не распознаются.
- Прямая печать фотографий должна выполняться отдельно от других операций печати фотографий, при которых используется компьютер. (Одновременное выполнение этих операций невозможно.)
- Устройство может считать не более 999 файлов ¹ на флэш-накопителе USB.

Обратите внимание на следующее:

- При печати индексной страницы или изображения устройство выполняет печать всех допустимых изображений, даже если одно или несколько изображений повреждены. Поврежденные изображения не печатаются.
- Устройство поддерживает флэш-накопители USB, отформатированные в операционной системе Windows®.



Связанная информация

- [Прямая печать фотографий с флэш-накопителя USB](#)

¹ Папка на флэш-накопителе USB также учитывается.

Печать фотографий с флэш-накопителя USB на устройстве Brother

- Предварительный просмотр и печать фотографий с флэш-накопителя USB
- Печать индексного листа фотографий (миниатюр) с флэш-накопителя USB
- Печать фотографий по номеру изображения
- Печать фотографий с автоматической обрезкой
- Печать фотографий без рамок с флэш-накопителя USB
- Печать даты на основе данных фотографии
- Настройки печати для фотографий

▲ На главную > Фотоцентр > Прямая печать фотографий с флэш-накопителя USB > Печать фотографий с флэш-накопителя USB на устройстве Brother > Предварительный просмотр и печать фотографий с флэш-накопителя USB

Предварительный просмотр и печать фотографий с флэш-накопителя USB

Связанные модели: MFC-T910DW

Просматривайте фотографии на ЖК-дисплее перед печатью.

- Файлы фотографий большого размера могут отображаться с задержкой.

1. Вставьте флэш-накопитель USB в разъем USB.

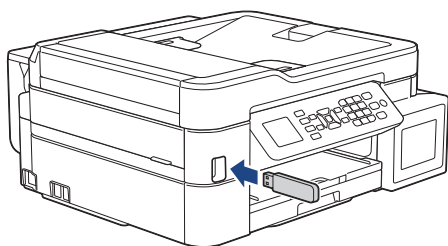

2. Нажмите  (ФОТО/ВЕБ-СЕРВИСЫ).

3. Нажмите ▲ или ▼, чтобы выбрать [Печать JPEG]. Нажмите **ОК**.

4. Нажмите ▲ или ▼, чтобы выбрать [Выбрать файлы]. Нажмите **ОК**.



Чтобы напечатать все фотографии, нажмите ▲ или ▼ для выбора [Печ. все], а затем нажмите **ОК**.

5. Нажмите ◀ или ▶, чтобы отобразить фотографию, которую необходимо напечатать.

6. С цифровой клавиатуры введите количество копий.

7. Повторяйте два последних шага, пока не будут выбраны все фотографии, которые следует напечатать.



Для возврата к предыдущему уровню нажмите **Очистить / Назад**.

8. Нажмите **ОК**.

9. Чтобы изменить настройки печати, нажмите ▲ или ▼ для выбора настройки, которую следует изменить, а затем нажмите **ОК**.

По завершении нажмите **ОК**.

10. Нажмите **Цвет Старт**.



Связанная информация

- [Печать фотографий с флэш-накопителя USB на устройстве Brother](#)
- [Настройки печати для фотографий](#)

Печать индексного листа фотографий (миниатюр) с флэш-накопителя USB

Связанные модели: MFC-T910DW

Печать индексного листа фотографий для просмотра небольших предварительных версий всех изображений на флэш-накопителе USB.



- Устройство присваивает изображениям номера (например, № 1, № 2, № 3 и т. д.). Устройство не распознает никакие другие номера или имена файлов, используемые цифровыми фотокамерами или компьютерами для обозначения изображений.
- На индексной странице будут напечатаны правильно только имена файлов, содержащие не более 20 символов.
- Имена файлов не могут быть напечатаны правильно, если они содержат символы, отличные от букв и цифр, однако такие символы не воздействуют на настройки печати фотографий.

1. Вставьте флэш-накопитель USB в разъем USB.
2. Нажмите  (ФОТО/ВЕБ-СЕРВИСЫ).
3. Нажмите ▲ или ▼, чтобы выбрать [Печать JPEG]. Нажмите **ОК**.
4. Нажмите ▲ или ▼, чтобы выбрать следующее:
 - a. Выберите [Печать индексной стр.]. Нажмите **ОК**.
 - b. Выберите [Печать индекс. стр.]. Нажмите **ОК**.
5. Чтобы изменить настройки печати, нажмите ▲ или ▼ для выбора настройки, которую следует изменить, а затем нажмите **ОК**.
По завершении нажмите **ОК**.

Параметр	Описание
Тип бумаги	Выбор типа бумаги.
Формат бум.	Выбор формата бумаги.

6. Нажмите **Цвет Старт**.



Связанная информация

- Печать фотографий с флэш-накопителя USB на устройстве Brother
- Печать фотографий по номеру изображения

▲ На главную > Фотоцентр > Прямая печать фотографий с флэш-накопителя USB > Печать фотографий с флэш-накопителя USB на устройстве Brother > Печать фотографий по номеру изображения

Печать фотографий по номеру изображения

Связанные модели: MFC-T910DW

Прежде чем печатать отдельное изображение, необходимо напечатать индексный лист фотографий (миниатюры), чтобы определить номер изображения.

1. Вставьте флэш-накопитель USB в разъем USB.
2. Нажмите  (ФОТО/ВЕБ-СЕРВИСЫ).
3. Нажмите ▲ или ▼, чтобы выбрать [Печать JPEG]. Нажмите **ОК**.
4. Нажмите ▲ или ▼, чтобы выбрать следующее:
 - a. Выберите [Печать индексной стр.]. Нажмите **ОК**.
 - b. Выберите [Печать фотограф.]. Нажмите **ОК**.
5. Введите номер изображения, которое следует напечатать, с помощью цифровой клавиатуры. После выбора номеров изображений нажмите **ОК**.



- Чтобы одновременно ввести несколько номеров, используйте клавишу * для обозначения дефиса или клавишу # для обозначения запятой. Например, введите 1, *, 5, чтобы печатать изображения 1–5. Введите 1, #, 3, #, 6, чтобы напечатать изображения 1, 3 и 6.
 - Номер изображения для печати не может превышать 12 символов (включая запятые и дефисы).
6. Используя цифровую клавиатуру, введите требуемое количество копий.
 7. Чтобы изменить настройки печати, нажмите ▲ или ▼ для выбора настройки, которую следует изменить, а затем нажмите **ОК**.
По завершении нажмите **ОК**.
 8. Нажмите **Цвет Старт**.



Связанная информация

- [Печать фотографий с флэш-накопителя USB на устройстве Brother](#)
- [Печать индексного листа фотографий \(миниатюр\) с флэш-накопителя USB](#)
- [Настройки печати для фотографий](#)

На главную > Фотоцентр > Прямая печать фотографий с флэш-накопителя USB > Печать фотографий с флэш-накопителя USB на устройстве Brother > Печать фотографий с автоматической обрезкой

Печать фотографий с автоматической обрезкой

Связанные модели: MFC-T910DW

Если фотография слишком длинна или слишком широка для макета, часть изображения обрезается.

- Заводское значение для этого параметра — "Вкл.". Чтобы напечатать изображение целиком, выберите значение "Выкл."
- Если параметр [Обрезка] отключен, следует также отключить параметр [Без полей].

Обрезка: "Вкл."

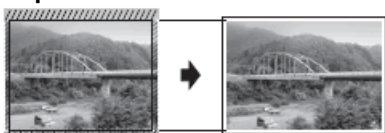

Обрезка: "Выкл."



1. Вставьте флэш-накопитель USB в разъем USB.
2. Нажмите  (ФОТО/ВЕБ-СЕРВИСЫ).
3. Нажмите ▲ или ▼, чтобы выбрать [Печать JPEG]. Нажмите **ОК**.
4. Нажмите ▲ или ▼, чтобы выбрать [Выбрать файлы]. Нажмите **ОК**.
5. Нажмите ◀ или ▶, чтобы отобразить фотографию, которую необходимо напечатать.
6. С цифровой клавиатуры введите количество копий.
7. Нажмите **ОК**.
8. Нажмите ▲ или ▼, чтобы выбрать следующее:
 - a. Выберите [Обрезка]. Нажмите **ОК**.
 - b. Выберите [Вкл.] (или [Выкл.]). Нажмите **ОК**.
9. Нажмите **Цвет Старт**.

Связанная информация

- [Печать фотографий с флэш-накопителя USB на устройстве Brother](#)
- [Другие проблемы](#)

▲ На главную > Фотоцентр > Прямая печать фотографий с флэш-накопителя USB > Печать фотографий с флэш-накопителя USB на устройстве Brother > Печать фотографий без рамок с флэш-накопителя USB

Печать фотографий без рамок с флэш-накопителя USB

Связанные модели: MFC-T910DW

Эта функция позволяет расширить область печати до краев страницы. Скорость печати уменьшается.

1. Вставьте флэш-накопитель USB в разъем USB.
2. Нажмите  (ФОТО/ВЕБ-СЕРВИСЫ).
3. Нажмите ▲ или ▼, чтобы выбрать [Печать JPEG]. Нажмите **ОК**.
4. Нажмите ▲ или ▼, чтобы выбрать [Выбрать файлы]. Нажмите **ОК**.
5. Нажмите ◀ или ▶, чтобы отобразить фотографию, которую необходимо напечатать.
6. С цифровой клавиатуры введите количество копий.
7. Нажмите **ОК**.
8. Нажмите ▲ или ▼, чтобы выбрать следующее:
 - a. Выберите [Без полей]. Нажмите **ОК**.
 - b. Выберите [Вкл.] (или [Выкл.]). Нажмите **ОК**.
9. Нажмите **Цвет Старт**.



Связанная информация

- [Печать фотографий с флэш-накопителя USB на устройстве Brother](#)
- [Другие проблемы](#)

▲ На главную > Фотоцентр > Прямая печать фотографий с флэш-накопителя USB > Печать фотографий с флэш-накопителя USB на устройстве Brother > Печать даты на основе данных фотографии

Печать даты на основе данных фотографии

Связанные модели: MFC-T910DW

Если дата уже содержится в данных фотографии, ее можно напечатать. Дата печатается в правом нижнем углу фотографии. Чтобы эту настройку можно было использовать, фотография должна содержать дату.

1. Вставьте флэш-накопитель USB в разъем USB.
2. Нажмите  (ФОТО/ВЕБ-СЕРВИСЫ).
3. Нажмите ▲ или ▼, чтобы выбрать [Печать JPEG]. Нажмите **ОК**.
4. Нажмите ▲ или ▼, чтобы выбрать [Выбрать файлы]. Нажмите **ОК**.
5. Нажмите ◀ или ▶, чтобы отобразить фотографию, которую необходимо напечатать.
6. С цифровой клавиатуры введите количество копий.
7. Нажмите **ОК**.
8. Нажмите ▲ или ▼, чтобы выбрать следующее:
 - a. Выберите [Печать даты]. Нажмите **ОК**.
 - b. Выберите [Вкл.] (или [Выкл.]). Нажмите **ОК**.
9. Нажмите **Цвет Старт**.



Связанная информация

- [Печать фотографий с флэш-накопителя USB на устройстве Brother](#)

Настройки печати для фотографий

Связанные модели: MFC-T910DW

Параметр	Описание
Кач-во печати	Выбор разрешения печати для данного типа документа. Если для настройки Для стр. печ. выбран параметр Тип бумаги, можно выбрать только параметр Высокое.
Тип бумаги	Выбор типа бумаги.
Формат бум.	Выбор формата бумаги.
Выбор лотка	Выбор лотка.
Макет печати	Выбор макета печати.
Яркость	Настройка яркости.
Контраст	Настройка контрастности. При повышении контрастности изображение становится более резким и сочным.
Обрезка	Обрезка изображения по периметру в соответствии с форматом бумаги или размером области печати. Если изображения следует печатать полностью или предотвратить их обрезку, отключите эту функцию.
Без полей	Расширение области печати до краев страницы.
Печать даты	Печать даты на фотографии.
Задать новое значение по умолчанию	Сохраняйте параметры печати, используемые чаще всего, установив их как значения по умолчанию.
Завод. настр.	Восстановление заводских значений для любых измененных настроек печати.



Связанная информация

- [Печать фотографий с флэш-накопителя USB на устройстве Brother](#)
- [Предварительный просмотр и печать фотографий с флэш-накопителя USB](#)
- [Печать фотографий по номеру изображения](#)

Печать фотографий из ControlCenter4 (Windows®)

Фотографии можно печатать и редактировать, используя различные функции ControlCenter.

1. Убедитесь, что в лоток для бумаги загружен правильный печатный носитель.

ВАЖНАЯ ИНФОРМАЦИЯ

- Для обеспечения наилучшего качества печати используйте бумагу Brother.
- Если используется фотобумага Brother, загрузите один дополнительный лист такой же фотобумаги в лоток для бумаги.

2. Щелкните значок  (ControlCenter4) в панели задач, затем щелкните **Открыть**.

3. Выполните одно из следующих действий.

- Если используется **Расширенный режим**, перейдите на вкладку **Фото**, а затем нажмите кнопку **Печать фотографий**.
- Если используется **Стандартный режим**, перейдите на вкладку **Фото**.



4. Выберите папку, содержащую изображение, которое следует напечатать.

Параметр	Описание
Моя папка CC4	При нажатии кнопки "Моя папка CC4" открывается папка ControlCenter4, находящаяся в папке "Мои изображения" на компьютере.
Рабочий стол	При нажатии кнопки "Рабочий стол" открывается дерево папок рабочего стола, позволяющее выбрать изображения, которые следует напечатать.

5. Выберите изображения, которые следует напечатать, устанавливая флажок рядом с миниатюрой в средстве просмотра изображений.

Параметр	Описание
Выбрать все	Выбор всех эскизных изображений в текущем представлении.
Отменить выбор	Отмена выбора всех эскизных изображений в текущем представлении.

- Укажите число копий для печати (1–99), нажав .
- Чтобы обрезать фотографию перед печатью, нажмите **Редактировать**.
- Нажмите кнопку **Печать**.
Открывается окно параметров печати.
- Выполните настройки для параметров **Формат бумаги**, **Тип носителя** и **Макет**.

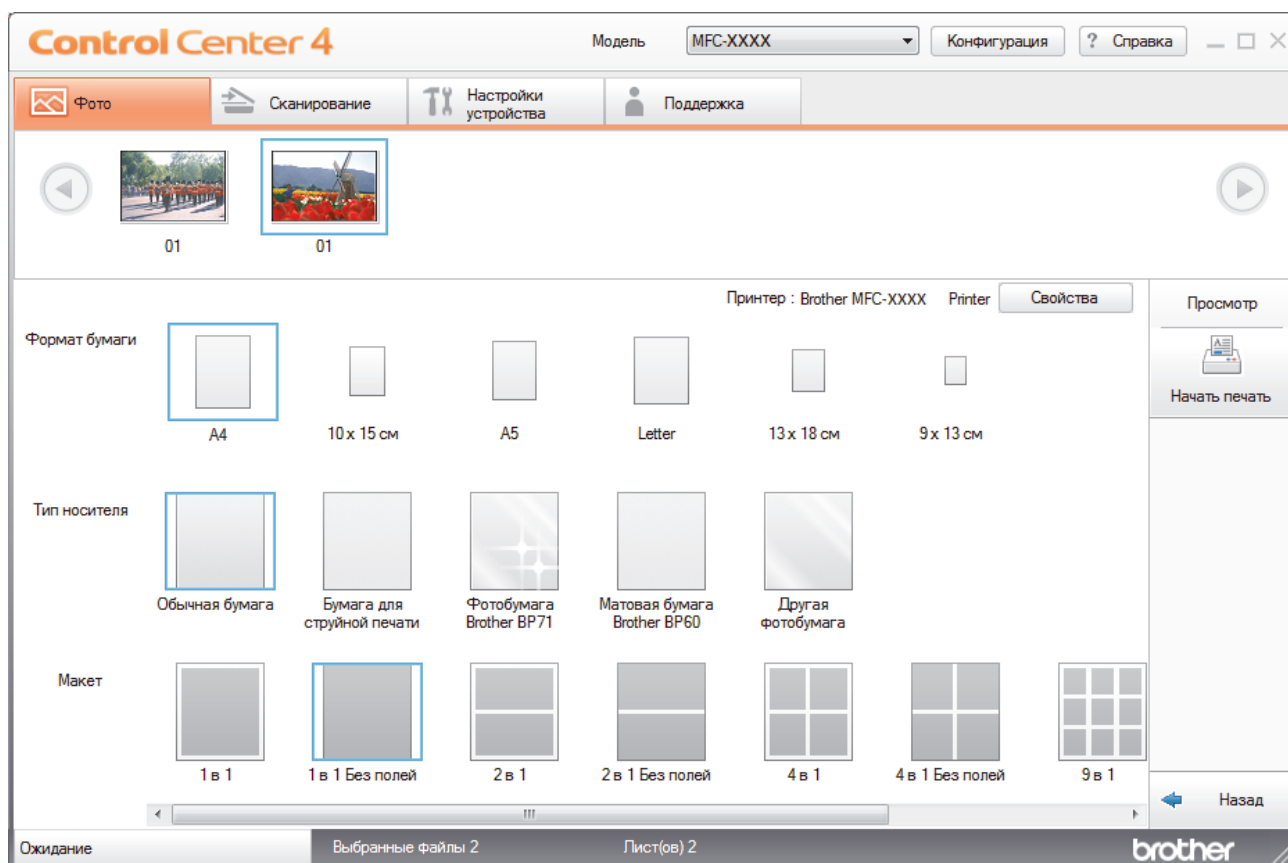

- При необходимости нажмите кнопку **Свойства**, чтобы настроить параметры **Качество печати**, **Цвет / Оттенки серого** и **Режим цвета**. Чтобы в правом нижнем углу изображения печаталась метка времени, установите флажок **Дата печати**.
- Чтобы изменить другие параметры принтера, нажмите кнопку **Опции печати...** (только для расширенного режима).
- Нажмите кнопку **ОК**.
- Нажмите кнопку **Просмотр**, чтобы просмотреть изображение на экране перед печатью.
- Нажмите кнопку **Начать печать**.



Связанная информация

- [Фотоцентр](#)
- [Редактирование фотографий с помощью ControlCenter4 \(Windows®\)](#)

Редактирование фотографий с помощью ControlCenter4 (Windows®)

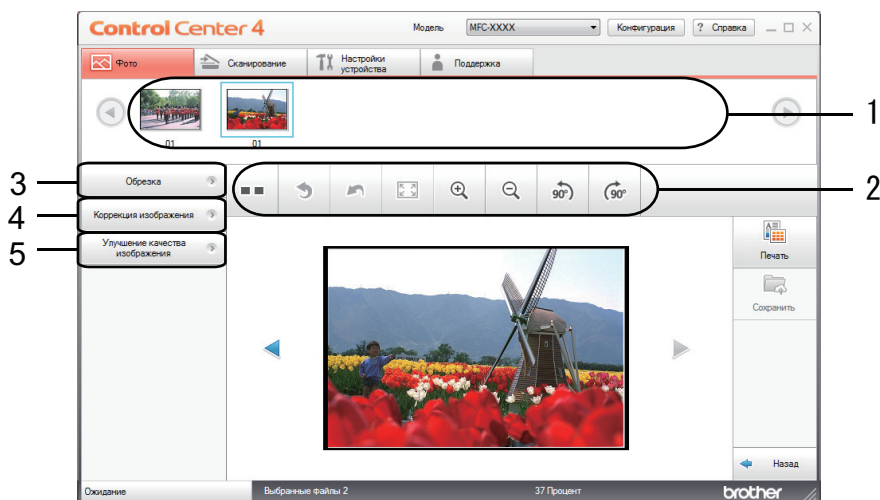

1. В этой области показано, какие изображения выбраны в данный момент, а также сколько копий каждого изображения будет напечатано.
2. Эти кнопки позволяют управлять просмотром выбранного изображения.

Кнопки	Описание
(Сравнить)	Сравнение отредактированного изображения с оригиналом.
(Отменить)	Отмена последней операции редактирования выбранного изображения.
(Перезапустить)	Отмена всех операций редактирования выбранного изображения. Отредактированное изображение возвращается в первоначальное состояние.
(По размеру окна)	Установка масштабирования, чтобы изображение помещалось в окно.
(Увеличить/Уменьшить)	Увеличение или уменьшение выбранного изображения.
(Повернуть против часовой стрелки/ Повернуть по часовой стрелке)	Поворот изображения на 90 градусов по часовой стрелке или против часовой стрелки.
(предыдущее/следующее)	Отображение предыдущего или следующего изображения.

3. Обрезка

С помощью этой функции можно удалить нежелательные области с фотографий.

4. Коррекция изображения

Автоматическая коррекция

Выберите этот параметр, чтобы выполнить различные автоматические исправления, позволяющие улучшить качество изображения.

Удаление эффекта "красных глаз"

Выберите этот параметр, чтобы удалить эффект красных глаз на фотографиях, иногда возникающий вследствие использования вспышки.

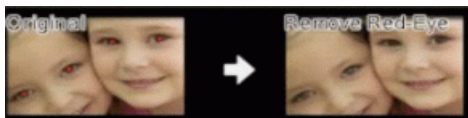

Черно-белое изображение

Выберите этот параметр, чтобы удалить информацию о цвете с изображения.

Сепия

Выберите этот параметр, чтобы удалить информацию о цвете с изображения и добавить оттенок сепии.

5. Улучшение качества изображения

Природа

Выберите этот параметр, чтобы скорректировать естественные цвета, например зеленый и синий.

Ночная сцена

Выберите этот параметр, чтобы оптимизировать изображения для фотографии, снятой ночью.

Мягкий свет

Выберите этот параметр, чтобы смягчить яркие края.



Связанная информация

- [Печать фотографий из ControlCenter4 \(Windows®\)](#)
-

Сеть

- [Основные поддерживаемые сетевые функции](#)
- [Программное обеспечение и утилиты управления сетью](#)
- [Дополнительные способы настройки устройства Brother для работы в беспроводной сети](#)
- [Дополнительные сетевые функции](#)
- [Техническая информация для опытных пользователей](#)

Основные поддерживаемые сетевые функции

Связанные модели: DCP-T510W/DCP-T710W/MFC-T910DW

Сервер печати поддерживает различные функции в зависимости от используемой операционной системы. В данной таблице перечислены сетевые функции и подключения, поддерживаемые каждой операционной системой.

Операционные системы	Windows® 7 Windows® 8 Windows® 10	Windows Server® 2008/2012/2012 R2/2016	macOS
Печать	Да	Да	Да
Сканирование	Да		Да
Отправка факсов через программу PC Fax(доступно только для определенных моделей) ¹	Да		Да
Прием факсов через программу PC-Fax (доступно только для определенных моделей) ¹	Да		
BRAdmin Light ²	Да	Да	
BRAdmin Professional ³	Да	Да	
Программа удаленной настройки (доступно только для определенных моделей) ¹	Да		
Status Monitor	Да		Да
Мастер развертывания драйверов	Да	Да	



Связанная информация

- [Сеть](#)

¹ Недоступно при использовании моделей DCP.

² BRAdmin Light можно загрузить со страницы используемой модели на веб-сайте support.brother.com.

³ Утилиту BRAdmin Professional можно загрузить со страницы используемой модели по адресу support.brother.com.

Программное обеспечение и утилиты управления сетью

Настройте и измените сетевые параметры устройства Brother с помощью утилиты управления.

- [Программное обеспечение и утилиты для управления сетью](#)
- [Изменение настроек устройства с помощью компьютера](#)

Программное обеспечение и утилиты для управления сетью

Связанные модели: DCP-T510W/DCP-T710W/MFC-T910DW

BRAdmin Light (Windows®)

Утилита BRAdmin Light предназначена для начальной настройки устройств Brother, подключенных к сети. Эта утилита позволяет выполнять поиск устройств Brother в сети, просматривать их состояние и настраивать основные параметры сети (например, IP-адрес).

Перейдите на страницу **Файлы** для вашего устройства на веб-сайте Brother Solutions Center по адресу support.brother.com, чтобы загрузить утилиту BRAdmin Light.



- Если используется брандмауэр Windows® или брандмауэр антишпионской или антивирусной программы, временно отключите его. После завершения подготовки к печати настройте параметры программного обеспечения, следуя инструкциям.

BRAdmin Professional (Windows®)

BRAdmin Professional — это утилита для расширенного управления устройствами Brother, подключенными к сети. Эта утилита может искать устройства Brother в сети и отображать статус устройства на удобном для чтения экране в стиле Проводника Windows®, изменяющем цвет для определения статуса каждого устройства. Настроить сеть и параметры устройства и обновить микропрограммы устройства можно с компьютера под управлением Windows® в локальной сети. BRAdmin Professional может также вести журнал активности устройств Brother в используемой сети и экспортировать данные журнала.



- Перейдите на страницу **Файлы** для вашего устройства на веб-сайте Brother Solutions Center по адресу support.brother.com, чтобы загрузить последнюю версию утилиты BRAdmin Professional компании Brother.
- Имя узла: имя узла отображается в текущем окне утилиты BRAdmin Professional. Имя узла по умолчанию — "BRNxxxxxxxxxxx" для проводной сети или "BRWxxxxxxxxxxx" для беспроводной сети (где "xxxxxxxxxxx" — это MAC-адрес/адрес Ethernet используемого устройства).
- Если используется брандмауэр Windows® или брандмауэр антишпионской или антивирусной программы, временно отключите его. После завершения подготовки к печати настройте параметры программного обеспечения, следуя инструкциям.

Программа удаленной настройки (Windows® и Mac) (MFC-T910DW)

Программа удаленной настройки — это утилита для настройки параметров устройства и сети с помощью приложения для Windows® или Mac. При запуске этого приложения параметры устройства автоматически загружаются на компьютер и отображаются на экране. Если эти параметры изменены, их можно передать непосредственно на устройство.



Windows®

Эту утилиту можно использовать для подключения через порт USB или через сеть.

Mac

- Чтобы загрузить программу удаленной настройки, перейдите на страницу **Файлы** используемого устройства на веб-сайте Brother Solutions Center по адресу support.brother.com.
- Эта утилита может работать через подключение по USB.



Связанная информация

- [Программное обеспечение и утилиты управления сетью](#)

Дополнительные способы настройки устройства Brother для работы в беспроводной сети

Чтобы подключить устройство к беспроводной сети, рекомендуется использовать установочный диск Brother.

- [Перед настройкой устройства Brother для работы в беспроводной сети](#)
- [Настройка устройства для работы в беспроводной сети одним нажатием с помощью Wi-Fi Protected Setup™ \(WPS\)](#)
- [Настройка устройства для работы в беспроводной сети по технологии Wi-Fi Protected Setup™ \(WPS\) с помощью PIN-кода](#)
- [Настройка устройства для работы в беспроводной сети, если имя SSID не рассылается](#)
- [Использование Wi-Fi Direct®](#)

Перед настройкой устройства Brother для работы в беспроводной сети

Связанные модели: DCP-T510W/DCP-T710W/MFC-T910DW

Перед настройкой беспроводной сети проверьте следующее:

- Для обеспечения оптимального качества при обычной ежедневной печати документов установите устройство Brother как можно ближе к точке беспроводного доступа или маршрутизатору так, чтобы между ними было как можно меньше препятствий. Наличие больших предметов и стен между устройствами и помехи от других электронных устройств могут повлиять на скорость передачи данных при печати документов.

Вследствие этих факторов беспроводное подключение может оказаться не лучшим выбором для некоторых типов документов или приложений. При печати больших файлов (например, многостраничных документов с текстом и большими рисунками) лучше использовать проводное Ethernet-соединение для более быстрой передачи данных (только поддерживаемые модели) или подключение с помощью USB для обеспечения максимальной скорости передачи.

- Устройство Brother можно использовать и в проводной, и в беспроводной сети (только поддерживаемые модели), но не одновременно. Однако подключение Wi-Fi Direct можно использовать одновременно с подключением по беспроводной или проводной сети (только поддерживаемые модели).



Если сведения о безопасности вам неизвестны, обратитесь к производителю маршрутизатора, системному администратору или интернет-провайдеру.



Связанная информация

- [Дополнительные способы настройки устройства Brother для работы в беспроводной сети](#)

▲ На главную > Сеть > [Дополнительные способы настройки устройства Brother для работы в беспроводной сети](#) > Настройка устройства для работы в беспроводной сети одним нажатием с помощью Wi-Fi Protected Setup™ (WPS)

Настройка устройства для работы в беспроводной сети одним нажатием с помощью Wi-Fi Protected Setup™ (WPS)

Связанные модели: DCP-T510W/DCP-T710W/MFC-T910DW

Если беспроводная точка доступа или маршрутизатор поддерживает WPS (настройка одним нажатием), с помощью этой функции в меню панели управления устройства можно настроить параметры беспроводной сети.



Маршрутизаторы или точки доступа, которые поддерживают WPS, отмечены изображенным ниже символом.



>> [DCP-T510W/DCP-T710W](#)

>> [MFC-T910DW](#)

DCP-T510W/DCP-T710W

1. Нажмите **Меню**.
2. Нажмите ▲ или ▼, чтобы выбрать приведенные ниже параметры.
 - a. Выберите [Сеть]. Нажмите **ОК**.
 - b. Выберите [Беспровод. сеть]. Нажмите **ОК**.
 - c. Выберите [WPS]. Нажмите **ОК**.
3. При отображении [Вкл. беспр. сеть?] нажмите ▲ для выбора значения [Да].
При этом запускается мастер настройки беспроводной сети. Для отмены нажмите **Стоп/Выход**.
4. При появлении на ЖК-дисплее указания запустить WPS нажмите кнопку WPS на беспроводной точке доступа / маршрутизаторе. После этого нажмите **ОК** на устройстве. Устройство автоматически попытается подключиться к беспроводной сети.

Если беспроводное устройство подключилось, на ЖК-дисплее устройства отобразится [Подключено].

Настройка беспроводной сети завершена. Чтобы установить **Полный пакет драйверов и программного обеспечения**, необходимые для работы с устройством, вставьте установочный диск Brother в компьютер или перейдите на страницу **Файлы** используемой модели на веб-сайте Brother Solutions Center по адресу support.brother.com.

MFC-T910DW

1. Нажмите кнопку **Настройки**.
2. Нажмите ▲ или ▼, чтобы выбрать следующее:
 - a. Выберите [Сеть]. Нажмите **ОК**.
 - b. Выберите [Беспровод. сеть]. Нажмите **ОК**.
 - c. Выберите [WPS]. Нажмите **ОК**.
3. При отображении [Включить беспроводную сеть?] нажмите ►.
Откроется мастер настройки беспроводной сети. Для отмены нажмите ◀.

-
4. При появлении на ЖК-дисплее указания запустить WPS нажмите кнопку WPS на беспроводной точке доступа / маршрутизаторе. После этого нажмите ► на устройстве. Устройство автоматически попытается подключиться к беспроводной сети.

Если беспроводное устройство подключилось, на ЖК-дисплее аппарата отобразится [Подключено].

Настройка беспроводной сети завершена. Чтобы установить **Полный пакет драйверов и программного обеспечения**, необходимые для работы с устройством, вставьте установочный диск Brother в компьютер или перейдите на страницу **Файлы** используемой модели на веб-сайте Brother Solutions Center по адресу support.brother.com.



Связанная информация

- [Дополнительные способы настройки устройства Brother для работы в беспроводной сети](#)
-

▲ На главную > Сеть > Дополнительные способы настройки устройства Brother для работы в беспроводной сети > Настройка устройства для работы в беспроводной сети по технологии Wi-Fi Protected Setup™ (WPS) с помощью PIN-кода

Настройка устройства для работы в беспроводной сети по технологии Wi-Fi Protected Setup™ (WPS) с помощью PIN-кода

Связанные модели: DCP-T510W/DCP-T710W/MFC-T910DW

Если точка доступа или маршрутизатор поддерживает WPS, то настройку параметров беспроводной сети можно выполнить с помощью PIN-кода (персонального идентификационного номера).

Подключение с помощью PIN-кода — это один из способов подключения, разработанный компанией Wi-Fi Alliance®. После ввода PIN-кода, созданного участником (используемое устройство), в регистратор (устройство, управляющее беспроводной локальной сетью) можно настроить параметры беспроводной сети и безопасности. Для получения более подробной информации о доступе к режиму WPS см. инструкции, прилагаемые к беспроводной точке доступа или маршрутизатору.

Тип А

Подключение, при котором беспроводная точка доступа или маршрутизатор (1) является регистратором.

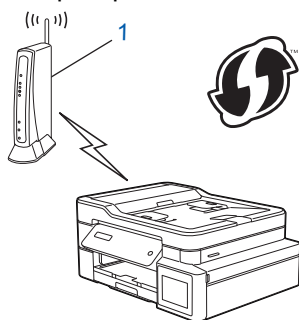

Тип Б

Подключение, при котором другое устройство (2), например компьютер, является регистратором.

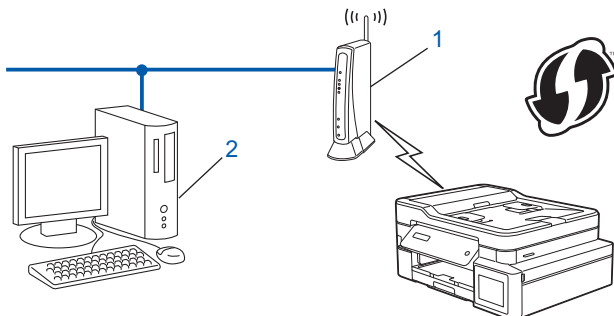

 Маршрутизаторы или точки доступа, которые поддерживают WPS, отмечены изображенным ниже символом.



>> DCP-T510W/DCP-T710W
>> MFC-T910DW

DCP-T510W/DCP-T710W



1. Нажмите **Меню**.
2. Нажмите **▲** или **▼**, чтобы выбрать приведенные ниже параметры.
 - a. Выберите [Сеть]. Нажмите **ОК**.
 - b. Выберите [Беспровод. сеть]. Нажмите **ОК**.
 - c. Выберите [WPS с PIN-к.]. Нажмите **ОК**.
3. При отображении [Вкл. беспр. сеть?] нажмите **▲** для выбора значения [Да].

Откроется мастер настройки беспроводного подключения. Для отмены нажмите **Стоп/Выход**.
4. На ЖК-дисплее отображается восьмизначный PIN-код, и устройство начинает поиск беспроводной точки доступа/маршрутизатора.
5. На компьютере, подключенном к сети, введите в адресной строке браузера IP-адрес устройства, используемого в качестве регистратора. (Например, <http://192.168.1.2>)
6. Перейдите на страницу параметров WPS и введите PIN-код, а затем следуйте инструкциям на экране.



- Обычно регистратор — это беспроводная точка доступа/маршрутизатор.
- Вид страницы настройки может различаться для разных моделей беспроводных точек доступа или маршрутизаторов. Для получения более подробной информации см. инструкции, прилагаемые к беспроводной точке доступа или маршрутизатору.

Если в качестве регистратора используется компьютер с операционной системой Windows® 7, Windows® 8 или Windows® 10, выполните приведенные ниже действия.

7. Выполните одно из следующих действий:
 - Windows® 7
Нажмите  (**Пуск**) > **Устройства и принтеры** > **Добавление устройства**.
 - Windows® 8
Переместите указатель мыши в правый нижний угол рабочего стола. При отображении строки меню нажмите **Параметры** > **Панель управления** > **Оборудование и звук** > **Устройства и принтеры** > **Добавление устройства**.
 - Windows® 10
Нажмите  > **Службные — Windows** > **Панель управления**. В группе **Оборудование и звук** выберите **Добавить устройство**.



- Чтобы использовать в качестве регистратора компьютер с операционной системой Windows® 7, Windows® 8 или Windows® 10, необходимо заранее зарегистрировать его в сети. Для получения более подробной информации см. инструкции, прилагаемые к беспроводной точке доступа или маршрутизатору.
- Если в качестве регистратора используется компьютер с операционной системой Windows® 7, Windows® 8 или Windows® 10, то после настройки беспроводного подключения можно установить драйвер принтера, следуя инструкциям на экране. Чтобы установить **Полный пакет драйверов и программного обеспечения**, необходимые для работы с устройством, вставьте установочный диск Brother в компьютер или перейдите на страницу **Файлы** используемой модели на веб-сайте Brother Solutions Center по адресу support.brother.com.

8. Выберите устройство и нажмите кнопку **Далее**.
9. Введите PIN-код, отображаемый на ЖК-дисплее устройства, и нажмите кнопку **Далее**.
10. (Windows® 7) Выберите сеть и нажмите кнопку **Далее**.
11. Нажмите кнопку **Заккрыть**.

MFC-T910DW

1. Нажмите кнопку **Настройки**.

2. Нажмите ▲ или ▼, чтобы выбрать следующее:
 - a. Выберите [Сеть]. Нажмите **ОК**.
 - b. Выберите [Беспровод. сеть]. Нажмите **ОК**.
 - c. Выберите [WPS с PIN-кодом]. Нажмите **ОК**.
3. При отображении [Включить беспроводную сеть?] нажмите ►.
Откроется мастер настройки беспроводной сети. Для отмены нажмите ◀.
4. На ЖК-дисплее отображается восьмизначный PIN-код, и устройство начинает поиск беспроводной точки доступа/маршрутизатора.
5. На компьютере, подключенном к сети, введите в адресной строке браузера IP-адрес устройства, используемого в качестве регистратора. (Например, <http://192.168.1.2>)
6. Перейдите на страницу параметров WPS и введите PIN-код, а затем следуйте инструкциям на экране.



- Обычно регистратор — это беспроводная точка доступа/маршрутизатор.
- Вид страницы настройки может различаться для разных моделей беспроводных точек доступа или маршрутизаторов. Для получения более подробной информации см. инструкции, прилагаемые к беспроводной точке доступа или маршрутизатору.

Если в качестве регистратора используется компьютер с операционной системой Windows® 7, Windows® 8 или Windows® 10, выполните приведенные ниже действия.

7. Выполните одно из следующих действий:

- Windows® 7

Нажмите  (Пуск) > **Устройства и принтеры** > **Добавление устройства**.

- Windows® 8

Переместите указатель мыши в правый нижний угол рабочего стола. При отображении строки меню нажмите **Параметры** > **Панель управления** > **Оборудование и звук** > **Устройства и принтеры** > **Добавление устройства**.

- Windows® 10

Нажмите  > **Службные — Windows** > **Панель управления**. В группе **Оборудование и звук** выберите **Добавить устройство**.



- Чтобы использовать в качестве регистратора компьютер с операционной системой Windows® 7, Windows® 8 или Windows® 10, необходимо заранее зарегистрировать его в сети. Для получения более подробной информации см. инструкции, прилагаемые к беспроводной точке доступа или маршрутизатору.
- Если в качестве регистратора используется компьютер с операционной системой Windows® 7, Windows® 8 или Windows® 10, то после настройки беспроводного подключения можно установить драйвер принтера, следуя инструкциям на экране. Чтобы установить **Полный пакет драйверов и программного обеспечения**, необходимые для работы с устройством, вставьте установочный диск Brother в компьютер или перейдите на страницу **Файлы** используемой модели на веб-сайте Brother Solutions Center по адресу support.brother.com.

8. Выберите устройство и нажмите кнопку **Далее**.
9. Введите PIN-код, отображаемый на ЖК-дисплее устройства, и нажмите кнопку **Далее**.
10. (Windows® 7) Выберите сеть и нажмите кнопку **Далее**.
11. Нажмите кнопку **Заккрыть**.



Связанная информация

- [Дополнительные способы настройки устройства Brother для работы в беспроводной сети](#)

▲ На главную > Сеть > Дополнительные способы настройки устройства Brother для работы в беспроводной сети > Настройка устройства для работы в беспроводной сети, если имя SSID не рассылается

Настройка устройства для работы в беспроводной сети, если имя SSID не рассылается

Связанные модели: DCP-T510W/DCP-T710W/MFC-T910DW

>> DCP-T510W/DCP-T710W

>> MFC-T910DW

DCP-T510W/DCP-T710W

Перед настройкой устройства рекомендуется записать параметры беспроводной сети. Эти данные потребуются для продолжения настройки.

1. Проверьте и запишите текущие параметры беспроводной сети.

Имя сети (SSID)			
Режим обмена данными	Способ аутентификации	Способ шифрования	Ключ шифрования
Инфраструктура	Открытая система	WEP	-
		WEP	
	WPA/WPA2-PSK	WEP	
		AES	
		TKIP	

Пример:

Имя сети (SSID)			
HELLO			
Режим обмена данными	Способ аутентификации	Способ шифрования	Ключ шифрования
Инфраструктура	WPA2-PSK	AES	12345678



Если в маршрутизаторе используется шифрование WEP, введите ключ, использованный в качестве первого WEP-ключа. Устройство Brother поддерживает использование только первого WEP-ключа.

2. Нажмите **Меню**.
3. Нажмите ▲ или ▼, чтобы выбрать параметр [Сеть], а затем нажмите кнопку **ОК**.
4. Нажмите ▲ или ▼, чтобы выбрать параметр [Мастер уст-ки], а затем нажмите кнопку **ОК**.
5. При отображении [Вкл. беспр. сеть?] нажмите ▲ для выбора значения [Да].
При этом запускается мастер настройки беспроводной сети. Для отмены нажмите **Стоп/Выход**.
6. Устройство выполнит поиск сети и отобразит список доступных SSID. Нажмите ▲ или ▼, чтобы выбрать параметр [<Новый SSID>], а затем нажмите кнопку **ОК**.
7. Введите имя SSID, а затем нажмите кнопку **ОК**.



Дополнительная информация о вводе текста >>> Приложение

8. Нажмите ▲ или ▼, чтобы выбрать параметр [Инфраструктура], а затем нажмите кнопку **ОК**.

9. Нажмите ▲ или ▼, чтобы выбрать способ аутентификации, а затем нажмите кнопку **ОК**.

10. Выполните одно из следующих действий:

- Если выбран параметр [Открытая система], нажмите ▲ или ▼, чтобы выбрать тип шифрования [Нет] или [WPS], а затем нажмите кнопку **ОК**.

Если в качестве типа шифрования выбран алгоритм [WPS], введите WEP-ключ, а затем нажмите кнопку **ОК**.

- Если выбран параметр [Общий ключ], введите WEP-ключ, а затем нажмите кнопку **ОК**.
- Если выбран параметр [WPA/WPA2-PSK], нажмите ▲ или ▼, чтобы выбрать тип шифрования [TKIP] или [AES], а затем нажмите кнопку **ОК**.

Введите WPA-ключ, а затем нажмите кнопку **ОК**.



- Дополнительная информация о вводе текста ►► Приложение
- Устройство Brother поддерживает использование только первого WEP-ключа.

11. Чтобы применить параметры, нажмите ▲ для выбора значения [Да]. Для отмены нажмите ▼, чтобы выбрать [Нет].

12. Устройство пытается подключиться к выбранному беспроводному устройству.

Если беспроводное устройство подключилось, на ЖК-дисплее устройства отобразится [Подключено].

Настройка беспроводной сети завершена. Чтобы установить **Полный пакет драйверов и программного обеспечения**, необходимые для работы с устройством, вставьте установочный диск Brother в компьютер или перейдите на страницу **Файлы** используемой модели на веб-сайте Brother Solutions Center по адресу support.brother.com.

MFC-T910DW

Перед настройкой устройства рекомендуется записать параметры беспроводной сети. Эти данные потребуются для продолжения настройки.

1. Найдите и запишите текущие значения параметров беспроводной сети.

Имя сети (SSID)			
Режим связи	Метод проверки подлинности	Режим шифрования	Сетевой ключ
Инфраструктура	Открытая система	Нет	-
		WEP	
	Общий ключ	WEP	
		WPA/WPA2-PSK	AES
		TKIP	

Пример:

Имя сети (SSID)			
HELLO			
Режим связи	Метод проверки подлинности	Режим шифрования	Сетевой ключ
Инфраструктура	WPA2-PSK	AES	12345678



Если в маршрутизаторе используется WEP-шифрование, введите ключ, используемый в качестве первого WEP-ключа. Устройство Brother поддерживает использование только первого WEP-ключа.

2. Нажмите кнопку **Настройки**.
3. Нажмите ▲ или ▼, чтобы выбрать следующее:
 - a. Выберите [Сеть]. Нажмите **ОК**.
 - b. Выберите [Беспровод. сеть]. Нажмите **ОК**.
 - c. Выберите [Мастер уст-ки]. Нажмите **ОК**.
4. При отображении [Включить беспроводную сеть?] нажмите ►.
Откроется мастер настройки беспроводной сети. Для отмены нажмите ◀.
5. Устройство выполнит поиск сети и отобразит список доступных SSID. Нажмите ▲ или ▼, чтобы выбрать параметр [<Новый SSID>], а затем нажмите кнопку **ОК**.
6. Введите имя SSID, а затем нажмите кнопку **ОК**.



Дополнительная информация о вводе текста >>> Приложение

7. Нажмите ▲ или ▼, чтобы выбрать следующее:
 - a. Выберите [Инфраструктура]. Нажмите **ОК**.
 - b. Выберите способ аутентификации. Нажмите **ОК**.
8. Выполните одно из следующих действий:
 - Если выбран параметр [Открытая система], нажмите ▲ или ▼, чтобы выбрать тип шифрования [Нет] или [WEP], а затем нажмите кнопку **ОК**.
Если в качестве типа шифрования выбран алгоритм [WEP], введите WEP-ключ, а затем нажмите кнопку **ОК**.
 - Если выбран параметр [Общий ключ], введите WEP-ключ, а затем нажмите кнопку **ОК**.
 - Если выбран параметр [WPA/WPA2-PSK], нажмите ▲ или ▼, чтобы выбрать тип шифрования [TKIP +AES] или [AES], а затем нажмите **ОК**.
Введите WPA-ключ, а затем нажмите кнопку **ОК**.



- Дополнительная информация о вводе текста >>> Приложение
- Устройство Brother поддерживает использование только первого WEP-ключа.

9. Устройство пытается подключиться к выбранному беспроводному устройству.

Если беспроводное устройство подключилось, на ЖК-дисплее аппарата отобразится [Подключено].

Настройка беспроводной сети завершена. Чтобы установить **Полный пакет драйверов и программного обеспечения**, необходимые для работы с устройством, вставьте установочный диск Brother в компьютер или перейдите на страницу **Файлы** используемой модели на веб-сайте Brother Solutions Center по адресу support.brother.com.



Связанная информация

- [Дополнительные способы настройки устройства Brother для работы в беспроводной сети](#)
- [Не удается завершить настройку беспроводной сети](#)

Использование Wi-Fi Direct®

- Печать или сканирование с мобильного устройства по сети Wi-Fi Direct
- Настройка сети Wi-Fi Direct
- Не удается завершить настройку беспроводной сети

▲ На главную > Сеть > Дополнительные способы настройки устройства Brother для работы в беспроводной сети > Использование Wi-Fi Direct® > Печать или сканирование с мобильного устройства по сети Wi-Fi Direct

Печать или сканирование с мобильного устройства по сети Wi-Fi Direct

Связанные модели: DCP-T510W/DCP-T710W/MFC-T910DW

Wi-Fi Direct — это один из способов настройки беспроводной сети, разработанный компанией Wi-Fi Alliance®. С его помощью можно настроить защищенную беспроводную сеть между устройством Brother и мобильным устройством (Android™, Windows®, iPhone, iPod touch или iPad) без использования точки доступа. Технология Wi-Fi Direct поддерживает создание беспроводной сети с помощью технологии Wi-Fi Protected Setup™ (WPS): настройка одним нажатием кнопки или с помощью PIN-кода. Беспроводную сеть также можно настроить, задав имя SSID и пароль вручную. Функция Wi-Fi Direct устройства Brother поддерживает способ аутентификации WPA2™ с шифрованием по стандарту AES.



1. Мобильное устройство
2. Устройство Brother



- Хотя устройство Brother можно использовать как в проводной (только для поддерживаемых моделей), так и в беспроводной сети, одновременно можно применять только один способ подключения. Однако подключение к беспроводной сети и Wi-Fi Direct, а также подключение к проводной сети и Wi-Fi Direct можно использовать одновременно.
- Устройство с поддержкой функции Wi-Fi Direct может стать владельцем группы. При настройке сети Wi-Fi Direct владелец группы выступает в качестве точки доступа.



Связанная информация

- [Использование Wi-Fi Direct®](#)

Настройка сети Wi-Fi Direct

Настройте параметры сети Wi-Fi Direct на панели управления устройства.

- [Обзор настройки сети Wi-Fi Direct](#)
- [Настройка сети Wi-Fi Direct одним нажатием кнопки](#)
- [Настройка сети Wi-Fi Direct одним нажатием с помощью функции Wi-Fi Protected Setup™ \(WPS\)](#)
- [Настройка сети Wi-Fi Direct с помощью PIN-кода](#)
- [Настройка сети Wi-Fi Direct с помощью PIN-кода для Wi-Fi Protected Setup™ \(WPS\)](#)
- [Настройка сети Wi-Fi Direct вручную](#)

Обзор настройки сети Wi-Fi Direct

Связанные модели: DCP-T510W/DCP-T710W/MFC-T910DW

В приведенных ниже инструкциях приведены пять способов для настройки устройства Brother в беспроводной сетевой среде. Выберите предпочтительный способ для своей среды.

Проверьте настройки мобильного устройства.

1. Поддерживает ли ваше мобильное устройство Wi-Fi Direct?

Параметр	Описание
Да	Перейдите к этапу 2
Нет	Перейдите к этапу 3

2. Поддерживает ли ваше мобильное устройство конфигурацию одним нажатием для Wi-Fi Direct?

Параметр	Описание
Да	➤➤ <i>Связанная информация:</i> Настройка сети Wi-Fi Direct одним нажатием кнопки
Нет	➤➤ <i>Связанная информация:</i> Настройка сети Wi-Fi Direct с помощью PIN-кода

3. Поддерживает ли ваше мобильное устройство Wi-Fi Protected Setup™ (WPS)?

Параметр	Описание
Да	Перейдите к этапу 4
Нет	➤➤ <i>Связанная информация:</i> Настройка сети Wi-Fi Direct вручную

4. Поддерживает ли ваше мобильное устройство конфигурацию одним нажатием для Wi-Fi Protected Setup™ (WPS)?

Параметр	Описание
Да	➤➤ <i>Связанная информация:</i> Настройка сети Wi-Fi Direct одним нажатием с помощью функции Wi-Fi Protected Setup™ (WPS)
Нет	➤➤ <i>Связанная информация:</i> Настройка сети Wi-Fi Direct с помощью PIN-кода для Wi-Fi Protected Setup™ (WPS)

Чтобы использовать утилиту Brother iPrint&Scan в сети Wi-Fi Direct, настроенную с помощью одного нажатия с использованием Wi-Fi Direct или с помощью PIN-кода с использованием Wi-Fi Direct, устройство, применяемое для настройки Wi-Fi Direct, должно работать под управлением ОС Android™ 4.0 или выше.



Связанная информация

- [Настройка сети Wi-Fi Direct](#)
- [Настройка сети Wi-Fi Direct одним нажатием кнопки](#)
- [Настройка сети Wi-Fi Direct с помощью PIN-кода](#)

-
- Настройка сети Wi-Fi Direct вручную
 - Настройка сети Wi-Fi Direct одним нажатием с помощью функции Wi-Fi Protected Setup™ (WPS)
 - Настройка сети Wi-Fi Direct с помощью PIN-кода для Wi-Fi Protected Setup™ (WPS)
-

▲ На главную > Сеть > Дополнительные способы настройки устройства Brother для работы в беспроводной сети > Использование Wi-Fi Direct® > Настройка сети Wi-Fi Direct > Настройка сети Wi-Fi Direct одним нажатием кнопки

Настройка сети Wi-Fi Direct одним нажатием кнопки

Связанные модели: DCP-T510W/DCP-T710W/MFC-T910DW

>> [DCP-T510W/DCP-T710W](#)

>> [MFC-T910DW](#)

DCP-T510W/DCP-T710W

Если мобильное устройство поддерживает сеть Wi-Fi Direct, для настройки сети достаточно выполнить описанные ниже действия.



Когда аппарат получает запрос на подключение к Wi-Fi Direct от мобильного устройства, на ЖК-дисплее отображается сообщение [Получен запрос на подключение Wi-Fi Direct. Нажмите [OK], чтобы подключить.]. Нажмите кнопку **OK** для подключения.

1. Нажмите **Меню**.
2. Нажмите ▲ или ▼, чтобы выбрать приведенные ниже параметры.
 - a. Выберите [Сеть]. Нажмите **OK**.
 - b. Выберите [Wi-Fi Direct]. Нажмите **OK**.
 - c. Выберите [Кнопка]. Нажмите **OK**.
3. При отображении [Вкл.WiFi Direct?] нажмите ▲ для выбора значения [Вкл.]. Для отмены нажмите ▼.
4. Включите на мобильном устройстве метод настройки WPS с помощью PIN-кода (см. инструкции в руководстве пользователя мобильного устройства) при отображении [Включите Wi-Fi Direct на другом устройстве и нажмите "OK"]. Нажмите **OK** на устройстве Brother. При этом запускается настройка Wi-Fi Direct.
5. Выполните одно из следующих действий:
 - Если устройство Brother является владельцем группы, подключите к нему мобильное устройство напрямую.
 - Если устройство Brother не является владельцем группы, оно отображает доступные имена устройств, с помощью которых настраивается сеть Wi-Fi Direct. Выберите мобильное устройство, к которому следует подключиться, и нажмите **OK**. Снова найдите доступные устройства, нажав [Повтор.поиск].
6. Если мобильное устройство подключилось, на ЖК-дисплее устройства появится сообщение [Подключено]. Настройка сети Wi-Fi Direct завершена.

MFC-T910DW

Если мобильное устройство поддерживает сеть Wi-Fi Direct, для настройки сети достаточно выполнить описанные ниже действия.



Когда аппарат получает запрос на подключение к Wi-Fi Direct от мобильного устройства, на ЖК-дисплее отображается сообщение [Получен запрос на подключение Wi-Fi Direct.]. Нажмите кнопку ► для подключения.

1. Нажмите **Настройки**.
2. Нажмите ▲ или ▼, чтобы выбрать следующее:
 - a. Выберите [Сеть]. Нажмите **OK**.
 - b. Выберите [Wi-Fi Direct]. Нажмите **OK**.

-
- с. Выберите [Кнопка]. Нажмите **ОК**.
3. Включите на мобильном устройстве метод настройки WPS с помощью PIN-кода (см. инструкции в руководстве пользователя мобильного устройства) при отображении [Включите Wi-Fi Direct на другом устройстве.]. Нажмите ► на устройстве Brother. При этом запускается настройка Wi-Fi Direct.
4. Выполните одно из следующих действий:
- Если устройство Brother является владельцем группы, подключите к нему мобильное устройство напрямую.
 - Если устройство Brother не является владельцем группы, оно отображает доступные имена устройств, с помощью которых настраивается сеть Wi-Fi Direct. Выберите мобильное устройство, к которому следует подключиться, и нажмите **ОК**. Снова найдите доступные устройства, нажав [Повтор. поиск].
5. Если мобильное устройство успешно подключено, на дисплее устройства отображается [Подключено]. Настройка сети Wi-Fi Direct завершена.



Связанная информация

- [Настройка сети Wi-Fi Direct](#)
 - [Обзор настройки сети Wi-Fi Direct](#)
-

▲ На главную > Сеть > Дополнительные способы настройки устройства Brother для работы в беспроводной сети > Использование Wi-Fi Direct® > Настройка сети Wi-Fi Direct > Настройка сети Wi-Fi Direct одним нажатием с помощью функции Wi-Fi Protected Setup™ (WPS)

Настройка сети Wi-Fi Direct одним нажатием с помощью функции Wi-Fi Protected Setup™ (WPS)

Связанные модели: DCP-T510W/DCP-T710W/MFC-T910DW

>> [DCP-T510W/DCP-T710W](#)
>> [MFC-T910DW](#)

DCP-T510W/DCP-T710W

Если мобильное устройство поддерживает протокол WPS (PBC; настройка одним нажатием кнопки), выполните следующие действия для настройки сети Wi-Fi Direct:



Когда аппарат получает запрос на подключение к Wi-Fi Direct от мобильного устройства, на ЖК-дисплее отображается сообщение [Получен запрос на подключение Wi-Fi Direct. Нажмите [ОК], чтобы подключить.]. Нажмите кнопку **ОК** для подключения.

1. Нажмите **Меню**.
2. Нажмите ▲ или ▼, чтобы выбрать приведенные ниже параметры.
 - a. Выберите [Сеть]. Нажмите **ОК**.
 - b. Выберите [Wi-Fi Direct]. Нажмите **ОК**.
 - c. Выберите [Владел. группы]. Нажмите **ОК**.
 - d. Выберите [Вкл.]. Нажмите **ОК**.
 - e. Выберите [Кнопка]. Нажмите **ОК**.
3. При отображении [Вкл.WiFi Direct?] нажмите ▲ для выбора значения [Вкл.]. Для отмены нажмите ▼.
4. Включите на мобильном устройстве метод настройки WPS с помощью PIN-кода (см. инструкции в руководстве пользователя мобильного устройства) при отображении [Включите Wi-Fi Direct на другом устройстве и нажмите "ОК" .]. Нажмите **ОК** на устройстве Brother. При этом запускается настройка Wi-Fi Direct.
5. Если мобильное устройство подключилось, на ЖК-дисплее устройства появится сообщение [Подключено]. Настройка сети Wi-Fi Direct завершена.

MFC-T910DW

Если мобильное устройство поддерживает протокол WPS (PBC; настройка одним нажатием кнопки), выполните следующие действия для настройки сети Wi-Fi Direct:



Когда аппарат получает запрос на подключение к Wi-Fi Direct от мобильного устройства, на ЖК-дисплее отображается сообщение [Получен запрос на подключение Wi-Fi Direct.]. Нажмите кнопку ► для подключения.

1. Нажмите **Настройки**.
2. Нажмите ▲ или ▼, чтобы выбрать следующее:
 - a. Выберите [Сеть]. Нажмите **ОК**.
 - b. Выберите [Wi-Fi Direct]. Нажмите **ОК**.
 - c. Выберите [Владел. группы]. Нажмите **ОК**.
 - d. Выберите [Вкл.]. Нажмите **ОК**.
 - e. Выберите [Кнопка]. Нажмите **ОК**.

-
3. Включите на мобильном устройстве метод настройки WPS с помощью PIN-кода (см. инструкции в руководстве пользователя мобильного устройства) при отображении [Включите Wi-Fi Direct на другом устр-ве.]. Нажмите ► на устройстве Brother. При этом запускается настройка Wi-Fi Direct.
 4. Если мобильное устройство успешно подключено, на дисплее устройства отображается [Подключено]. Настройка сети Wi-Fi Direct завершена.



Связанная информация

- [Настройка сети Wi-Fi Direct](#)
 - [Обзор настройки сети Wi-Fi Direct](#)
-

▲ На главную > Сеть > Дополнительные способы настройки устройства Brother для работы в беспроводной сети > Использование Wi-Fi Direct® > Настройка сети Wi-Fi Direct > Настройка сети Wi-Fi Direct с помощью PIN-кода

Настройка сети Wi-Fi Direct с помощью PIN-кода

Связанные модели: DCP-T510W/DCP-T710W/MFC-T910DW

>> [DCP-T510W/DCP-T710W](#)

>> [MFC-T910DW](#)

DCP-T510W/DCP-T710W

Если мобильное устройство поддерживает настройку сети Wi-Fi Direct с помощью PIN-кода, выполните описанные ниже действия.



Когда аппарат получает запрос на подключение к Wi-Fi Direct от мобильного устройства, на ЖК-дисплее отображается сообщение [Получен запрос на подключение Wi-Fi Direct. Нажмите [OK], чтобы подключить.]. Нажмите кнопку **OK** для подключения.

1. Нажмите **Меню**.
2. Нажмите ▲ или ▼, чтобы выбрать приведенные ниже параметры.
 - a. Выберите [Сеть]. Нажмите **OK**.
 - b. Выберите [Wi-Fi Direct]. Нажмите **OK**.
 - c. Выберите [PIN-код]. Нажмите **OK**.
3. При отображении [Вкл.WiFi Direct?] нажмите ▲ для выбора значения [Вкл.]. Для отмены нажмите ▼.
4. Включите на мобильном устройстве метод настройки WPS с помощью PIN-кода (см. инструкции в руководстве пользователя мобильного устройства) при отображении [Включите Wi-Fi Direct на другом устройстве и нажмите "OK"]. Нажмите **OK** на устройстве Brother. При этом запускается настройка Wi-Fi Direct.
5. Выполните одно из следующих действий:
 - Если устройство Brother является владельцем группы, оно ожидает запрос на подключение от мобильного устройства. После появления сообщения [PIN-код] введите PIN-код, отображаемый на мобильном устройстве. Нажмите **OK**. Следуйте инструкциям, а затем перейдите к следующему шагу. Если на устройстве Brother отображается PIN-код, введите его на мобильном устройстве.
 - Если устройство Brother не является владельцем группы, оно отображает доступные имена устройств, с помощью которых настраивается сеть Wi-Fi Direct. Выберите мобильное устройство, к которому следует подключиться, и нажмите **OK**. Снова найдите доступные устройства, нажав [Повтор.поиск].При отображении [Выбор метода PINкода] выполните одно из указанных ниже действий:
 - Нажмите на устройстве кнопку ▲ для отображения PIN-кода и введите его на мобильном устройстве. Следуйте инструкциям, а затем перейдите к следующему шагу.
 - Выберите элемент ▼, чтобы ввести на устройстве PIN-код, отображаемый на мобильном устройстве, и нажмите кнопку **OK**. Следуйте инструкциям, а затем перейдите к следующему шагу.
6. Если мобильное устройство подключилось, на ЖК-дисплее устройства появится сообщение [Подключено]. Настройка сети Wi-Fi Direct завершена.

MFC-T910DW

Если мобильное устройство поддерживает настройку сети Wi-Fi Direct с помощью PIN-кода, выполните описанные ниже действия.



Когда аппарат получает запрос на подключение к Wi-Fi Direct от мобильного устройства, на ЖК-дисплее отображается сообщение [Получен запрос на подключение Wi-Fi Direct.]. Нажмите кнопку ► для подключения.

1. Нажмите **Настройки**.
2. Нажмите ▲ или ▼, чтобы выбрать следующее:
 - a. Выберите [Сеть]. Нажмите **ОК**.
 - b. Выберите [Wi-Fi Direct]. Нажмите **ОК**.
 - c. Выберите [PIN-код]. Нажмите **ОК**.
3. Включите на мобильном устройстве метод настройки WPS с помощью PIN-кода (см. инструкции в руководстве пользователя мобильного устройства) при отображении [Включите Wi-Fi Direct на другом устройстве.]. Нажмите ► на устройстве Brother. При этом запускается настройка Wi-Fi Direct.
4. Выполните одно из следующих действий:
 - Если устройство Brother является владельцем группы, оно ожидает запрос на подключение от мобильного устройства. Если на ЖК-дисплее отображается запрос на ввод PIN-кода, введите на устройстве PIN-код, который отображается на мобильном устройстве. Нажмите **ОК**. Следуйте инструкциям, а затем перейдите к следующему шагу. Если на устройстве Brother отображается PIN-код, введите его на мобильном устройстве.
 - Если устройство Brother не является владельцем группы, оно отображает доступные имена устройств, с помощью которых настраивается сеть Wi-Fi Direct. Выберите мобильное устройство, к которому следует подключиться, и нажмите **ОК**. Снова найдите доступные устройства, нажав [Повтор. поиск].
При отображении [Выбор метода PINкода] выполните одно из указанных ниже действий:
 - Нажмите на устройстве кнопку ► для отображения PIN-кода и введите его на мобильном устройстве. Следуйте инструкциям, а затем перейдите к следующему шагу.
 - Выберите элемент ◀, чтобы ввести на устройстве PIN-код, отображаемый на мобильном устройстве, и нажмите кнопку **ОК**. Следуйте инструкциям, а затем перейдите к следующему шагу.
5. Если мобильное устройство успешно подключено, на дисплее устройства отображается [Подключено]. Настройка сети Wi-Fi Direct завершена.



Связанная информация

- [Настройка сети Wi-Fi Direct](#)
- [Обзор настройки сети Wi-Fi Direct](#)

▲ На главную > Сеть > Дополнительные способы настройки устройства Brother для работы в беспроводной сети > Использование Wi-Fi Direct® > Настройка сети Wi-Fi Direct > Настройка сети Wi-Fi Direct с помощью PIN-кода для Wi-Fi Protected Setup™ (WPS)

Настройка сети Wi-Fi Direct с помощью PIN-кода для Wi-Fi Protected Setup™ (WPS)

Связанные модели: DCP-T510W/DCP-T710W/MFC-T910DW

>> DCP-T510W/DCP-T710W
>> MFC-T910DW

DCP-T510W/DCP-T710W

Если мобильное устройство поддерживает метод Wi-Fi Protected Setup™ (WPS) с помощью PIN-кода, для настройки сети Wi-Fi Direct достаточно выполнить описанные ниже действия:



Когда аппарат получает запрос на подключение к Wi-Fi Direct от мобильного устройства, на ЖК-дисплее отображается сообщение [Получен запрос на подключение Wi-Fi Direct. Нажмите [OK], чтобы подключить.]. Нажмите кнопку **OK** для подключения.

1. Нажмите **Меню**.
2. Нажмите ▲ или ▼, чтобы выбрать приведенные ниже параметры.
 - a. Выберите [Сеть]. Нажмите **OK**.
 - b. Выберите [Wi-Fi Direct]. Нажмите **OK**.
 - c. Выберите [Владел. группы]. Нажмите **OK**.
 - d. Выберите [Вкл.]. Нажмите **OK**.
 - e. Выберите [PIN-код]. Нажмите **OK**.
3. При отображении [Вкл.WiFi Direct?] нажмите ▲ для выбора значения [Вкл.]. Для отмены нажмите ▼.
4. Включите на мобильном устройстве метод настройки WPS с помощью PIN-кода (см. инструкции в руководстве пользователя мобильного устройства) при отображении [Включите Wi-Fi Direct на другом устройстве и нажмите "OK" .]. Нажмите **OK** на устройстве Brother. При этом запускается настройка Wi-Fi Direct.
5. Устройство ожидает запрос на подключение от мобильного устройства. После появления сообщения [PIN-код] введите PIN-код, отображаемый на мобильном устройстве. Нажмите **OK**.
6. Если мобильное устройство подключилось, на ЖК-дисплее устройства появится сообщение [Подключено]. Настройка сети Wi-Fi Direct завершена.

MFC-T910DW

Если мобильное устройство поддерживает метод Wi-Fi Protected Setup™ (WPS) с помощью PIN-кода, для настройки сети Wi-Fi Direct достаточно выполнить описанные ниже действия:



Когда аппарат получает запрос на подключение к Wi-Fi Direct от мобильного устройства, на ЖК-дисплее отображается сообщение [Получен запрос на подключение Wi-Fi Direct.]. Нажмите кнопку ► для подключения.

1. Нажмите **Настройки**.
2. Нажмите ▲ или ▼, чтобы выбрать следующее:
 - a. Выберите [Сеть]. Нажмите **OK**.
 - b. Выберите [Wi-Fi Direct]. Нажмите **OK**.
 - c. Выберите [Владел. группы]. Нажмите **OK**.

-
- d. Выберите [Вкл.]. Нажмите **ОК**.
 - e. Выберите [PIN-код]. Нажмите **ОК**.
 3. Включите на мобильном устройстве метод настройки WPS с помощью PIN-кода (см. инструкции в руководстве пользователя мобильного устройства) при отображении [Включите Wi-Fi Direct на другом устройстве.]. Нажмите ► на устройстве Brother. При этом запускается настройка Wi-Fi Direct.
 4. Устройство ожидает запрос на подключение от мобильного устройства. Если на ЖК-дисплее отображается запрос на ввод PIN-кода, введите на устройстве PIN-код, который отображается на мобильном устройстве. Нажмите **ОК**.
 5. Если мобильное устройство успешно подключено, на дисплее устройства отображается [Подключено]. Настройка сети Wi-Fi Direct завершена.



Связанная информация

- [Настройка сети Wi-Fi Direct](#)
 - [Обзор настройки сети Wi-Fi Direct](#)
-

▲ На главную > Сеть > Дополнительные способы настройки устройства Brother для работы в беспроводной сети > Использование Wi-Fi Direct® > Настройка сети Wi-Fi Direct > Настройка сети Wi-Fi Direct вручную

Настройка сети Wi-Fi Direct вручную

Связанные модели: DCP-T510W/DCP-T710W/MFC-T910DW

>> [DCP-T510W/DCP-T710W](#)

>> [MFC-T910DW](#)

DCP-T510W/DCP-T710W

Если мобильное устройство не поддерживает Wi-Fi Direct или WPS, необходимо настроить сеть Wi-Fi Direct вручную.

1. Нажмите **Меню**.
2. Нажмите ▲ или ▼, чтобы выбрать приведенные ниже параметры.
 - a. Выберите [Сеть]. Нажмите **ОК**.
 - b. Выберите [Wi-Fi Direct]. Нажмите **ОК**.
 - c. Выберите [Ручной]. Нажмите **ОК**.
3. При отображении [Вкл.WiFi Direct?] нажмите ▲ для выбора значения [Вкл.]. Для отмены нажмите ▼.
4. В течение трех минут на экране устройства отображается имя SSID и пароль. Перейдите на экран параметров беспроводной сети мобильного устройства и введите имя SSID и пароль.
5. Если мобильное устройство подключилось, на ЖК-дисплее устройства появится сообщение [Подключено]. Настройка сети Wi-Fi Direct завершена.

MFC-T910DW

Если мобильное устройство не поддерживает Wi-Fi Direct или WPS, необходимо настроить сеть Wi-Fi Direct вручную.

1. Нажмите **Настройки**.
2. Нажмите ▲ или ▼, чтобы выбрать следующее:
 - a. Выберите [Сеть]. Нажмите **ОК**.
 - b. Выберите [Wi-Fi Direct]. Нажмите **ОК**.
 - c. Выберите [Ручной]. Нажмите **ОК**.
3. В течение трех минут на экране устройства отображается имя SSID и пароль. Перейдите на экран параметров беспроводной сети мобильного устройства и введите имя SSID и пароль.
4. Если мобильное устройство успешно подключено, на дисплее устройства отображается [Подключено]. Настройка сети Wi-Fi Direct завершена.



Связанная информация

- [Настройка сети Wi-Fi Direct](#)
- [Обзор настройки сети Wi-Fi Direct](#)

Дополнительные сетевые функции

- [Печать отчета о конфигурации сети](#)

Печать отчета о конфигурации сети

Связанные модели: DCP-T510W/DCP-T710W/MFC-T910DW

В отчете о конфигурации сети указывается ее конфигурация, в том числе параметры сетевого сервера печати.



- Имя узла: имя узла отображается в отчете о текущей конфигурации сети. Имя узла по умолчанию — "BRNxxxxxxxxxxx" для проводной сети или "BRWxxxxxxxxxxx" для беспроводной сети (где "xxxxxxxxxxx" — MAC-адрес/адрес Ethernet используемого устройства).
- Если [IP Address] в отчете о конфигурации указан как 0.0.0.0, подождите одну минуту, а затем повторите попытку печати.
- В отчете можно найти такие параметры устройства, как IP-адрес, маску подсети, имя узла и MAC-адрес, например:
 - IP-адрес: 192.168.0.5
 - Маска подсети: 255.255.255.0
 - Имя узла: BRN000ca0000499
 - MAC-адрес: 00-0c-a0-00-04-99

>> [DCP-T510W/DCP-T710W](#)

>> [MFC-T910DW](#)

DCP-T510W/DCP-T710W

- Нажмите **Меню**.
- Нажмите ▲ или ▼, чтобы выбрать параметр [Печать отчетов], а затем нажмите кнопку **ОК**.
- Нажмите ▲ или ▼, чтобы выбрать параметр [Сетев. конфиг.], а затем нажмите кнопку **ОК**.
- Нажмите кнопку **Ч/Б Старт** или **Цвет Старт**.
Устройство печатает отчет о текущей конфигурации сети.

MFC-T910DW

- Нажмите кнопку **Настройки**.
- Нажмите ▲ или ▼, чтобы выбрать следующее:
 - Выберите [Печать отчетов]. Нажмите **ОК**.
 - Выберите [Сетев. конфиг.]. Нажмите **ОК**.
- Нажмите ►.
Устройство печатает отчет о текущей конфигурации сети.



Связанная информация

- [Дополнительные сетевые функции](#)
- [Где найти параметры сети используемого устройства Brother?](#)
- [Использование утилиты восстановления сетевых подключений \(Windows®\)](#)
- [Проверка работы сетевых устройств](#)
- [Сообщения об ошибках и необходимости обслуживания](#)

Техническая информация для опытных пользователей

- [Сброс параметров сети на заводские значения по умолчанию](#)
- [Печать отчета WLAN](#)

Сброс параметров сети на заводские значения по умолчанию

Связанные модели: DCP-T510W/DCP-T710W/MFC-T910DW

С помощью панели управления устройства можно выполнить сброс параметров сервера печати на заводские настройки по умолчанию. При этом сбрасываются все данные (например, пароль и IP-адрес).

ВАЖНАЯ ИНФОРМАЦИЯ

(MFC-T910DW)

При сбросе устройства факсы, сохраненные в памяти, могут быть удалены. Перед сбросом устройства можно перенести факсы на компьютер или другой факсимильный аппарат, чтобы не потерять важные сообщения.



- Эта функция восстанавливает заводские настройки всех параметров проводной (только на поддерживаемых моделях) и беспроводной сети.
- Сброс параметров сервера печати на заводские значения по умолчанию можно также выполнить с помощью утилит BRAdmin Light или BRAdmin Professional.

>> [DCP-T510W/DCP-T710W](#)

>> [MFC-T910DW](#)

DCP-T510W/DCP-T710W

1. Нажмите **Меню**.
2. Нажмите ▲ или ▼, чтобы выбрать следующее:
 - a. Выберите [Исходн. уст-ки]. Нажмите **ОК**.
 - b. Выберите [Сброс]. Нажмите **ОК**.
 - c. Выберите [Сброс сети]. Нажмите **ОК**.
3. Нажмите ▲ для подтверждения [Сброс].
4. Нажмите ▲ для [Да], чтобы перезагрузить устройство.
Устройство перезапустится.

MFC-T910DW

1. Нажмите кнопку **Настройки**.
2. Нажмите ▲ или ▼, чтобы выбрать следующее:
 - a. Выберите [Сеть]. Нажмите **ОК**.
 - b. Выберите [Сброс сети]. Нажмите **ОК**.
3. Для подтверждения нажимайте кнопку ► в течение двух секунд.
Устройство перезапустится.



Связанная информация

- [Техническая информация для опытных пользователей](#)
- [Перевод на другое устройство факсов или журнала отправки и получения факсов](#)

Печать отчета WLAN

Связанные модели: DCP-T510W/DCP-T710W/MFC-T910DW

В отчете WLAN указывается состояние беспроводного подключения устройства. При сбое беспроводного подключения проверьте код ошибки в напечатанном отчете.

>> [DCP-T510W/DCP-T710W](#)

>> [MFC-T910DW](#)

DCP-T510W/DCP-T710W

1. Нажмите **Меню**.
2. Нажмите **▲** или **▼**, чтобы выбрать параметр [Печать отчетов], а затем нажмите кнопку **ОК**.
3. Нажмите **▲** или **▼**, чтобы выбрать параметр [Отчет WLAN], а затем нажмите кнопку **ОК**.
4. Нажмите кнопку **Ч/Б Старт** или **Цвет Старт**.

Устройство печатает отчет WLAN.

Если отчет о беспроводной сети не печатается, проверьте устройство на наличие ошибок. Если видимых ошибок нет, подождите одну минуту, а затем еще раз попытайтесь напечатать отчет.

MFC-T910DW

1. Нажмите кнопку **Настройки**.
2. Нажмите **▲** или **▼**, чтобы выбрать параметр [Печать отчетов], а затем нажмите кнопку **ОК**.
3. Нажмите **▲** или **▼**, чтобы выбрать параметр [Отчет WLAN], а затем нажмите кнопку **ОК**.
4. Нажмите **▶**.

Устройство печатает отчет WLAN.

Если отчет о беспроводной сети не печатается, проверьте устройство на наличие ошибок. Если видимых ошибок нет, подождите одну минуту, а затем еще раз попытайтесь напечатать отчет.

Связанная информация

- [Техническая информация для опытных пользователей](#)
- [Коды ошибок в отчете беспроводной сети](#)
- [Устройство Brother не печатает, не сканирует или не принимает факсы PC-FAX по сети](#)
- [Проверка работы сетевых устройств](#)

Коды ошибок в отчете беспроводной сети

Связанные модели: DCP-T510W/DCP-T710W/MFC-T910DW

Если в отчете беспроводной сети указано, что подключиться не удалось, проверьте код ошибки в распечатанном отчете и следуйте соответствующим инструкциям в таблице.

Код ошибки	Проблема и рекомендуемые решения
TS-01	<p>Подключение к беспроводной сети не настроено. Включите подключение беспроводной сети.</p> <p>Если к устройству подсоединен сетевой кабель, отсоедините его и ВКЛЮЧИТЕ беспроводную связь на устройстве.</p>
TS-02	<p>Не удается обнаружить беспроводную точку доступа или маршрутизатор.</p> <ol style="list-style-type: none">Выполните проверку по указанным ниже двум пунктам.<ul style="list-style-type: none">Отключите питание беспроводной точки доступа или маршрутизатора, подождите 10 секунд и включите снова.Если беспроводная точка доступа или маршрутизатор использует фильтрацию MAC-адресов, убедитесь в том, что MAC-адрес устройства Brother не блокируется фильтром.Если имя SSID и информация о безопасности введены вручную (SSID, способ аутентификации, способ шифрования, сетевой ключ), возможно, эта информация неверна. Проверьте имя SSID и информацию о безопасности и при необходимости введите правильные данные. Устройство не распознает SSID (ESSID) сетей, работающих в частотном диапазоне 5 ГГц, поэтому необходимо выбрать SSID (ESSID) сети, работающей в диапазоне 2,4 ГГц. Убедитесь в том, что для точки доступа или маршрутизатора задан режим 2,4 ГГц или комбинированный режим 2,4 ГГц/5 ГГц.
TS-04	<p>Способы аутентификации и шифрования, которые использует беспроводная точка доступа или маршрутизатор, не поддерживаются устройством.</p> <p>Измените способы аутентификации и шифрования беспроводной точки доступа или маршрутизатора. Устройство поддерживает перечисленные ниже способы аутентификации.</p> <ul style="list-style-type: none">WPA-Personal TKIP или AESWPA2-Personal TKIP или AESОткрытый WEP или Нет (без шифрования)Общий ключ WEP <p>Если проблема не устраняется, возможно, неправильно указано имя SSID или параметры сети. Проверьте параметры беспроводной сети.</p>
TS-05	<p>Неправильно указана информация обеспечения безопасности (имя SSID, сетевой ключ). Проверьте имя SSID и сетевой ключ.</p>
TS-06	<p>Неправильно указана информация обеспечения безопасности беспроводного подключения (способ аутентификации, способ шифрования, сетевой ключ). Проверьте информацию обеспечения безопасности беспроводного подключения (способ аутентификации, способ шифрования, сетевой ключ).</p>

Код ошибки	Проблема и рекомендуемые решения
TS-07	<p>Устройству не удается обнаружить беспроводную точку доступа или маршрутизатор с включенной функцией WPS.</p> <p>Чтобы выполнить подключение с использованием WPS, необходимо включить эту функцию и на устройстве, и на беспроводной точке доступа или маршрутизаторе. Проверьте способ подключения для WPS в настройках беспроводной точки доступа или маршрутизатора и повторите попытку.</p> <p>Информацию о настройке беспроводной точки доступа или маршрутизатора с использованием WPS см. в прилагаемой к ним документации. Кроме того, можно обратиться к производителю беспроводной точки доступа или маршрутизатора либо к администратору сети.</p>
TS-08	<p>Обнаружено несколько беспроводных точек доступа с включенной функцией WPS.</p> <ul style="list-style-type: none"> • Убедитесь в том, что в зоне доступа устройства находится только одна беспроводная точка доступа или маршрутизатор с включенной функцией WPS, и повторите попытку. • Чтобы предотвратить помехи, создаваемые другими точками доступа, повторите попытку через несколько минут.



Ниже описано, как проверить информацию о безопасности (SSID, способ аутентификации, способ шифрования, сетевой ключ) беспроводной точки доступа/маршрутизатора.

1. Параметры безопасности по умолчанию могут быть указаны на этикетке, прикрепленной к беспроводной точке доступа или маршрутизатору. Марка или номер модели беспроводной точки доступа/маршрутизатора могут использоваться в качестве параметров безопасности по умолчанию.
2. Информацию о поиске параметров безопасности см. в документации, поставляемой с беспроводной точкой доступа или маршрутизатором.
 - Если в настройках беспроводной точки доступа или маршрутизатора отключена функция транслирования имени SSID, то оно не будет автоматически обнаруживаться. Необходимо ввести имя SSID вручную.
 - Сетевой ключ также называется паролем, ключом безопасности или ключом шифрования.

Если имя SSID и параметры безопасности беспроводной точки доступа или маршрутизатора неизвестны, или вы не знаете, как их изменить, см. прилагаемую к ним документацию либо обратитесь к производителю оборудования, интернет-провайдеру или администратору сети.



Связанная информация

- [Печать отчета WLAN](#)
- [Устройство Brother не печатает, не сканирует или не принимает факсы PC-FAX по сети](#)
- [Проверка работы сетевых устройств](#)

Безопасность

- [Блокировка настроек устройства](#)

Блокировка настроек устройства

Перед активацией блокировки доступа к устройству запишите пароль. Если вы забудете пароль, придется сбросить все пароли, сохраненные в устройстве. Для этого обратитесь к системному администратору или в службу поддержки клиентов Brother.

- [Использование функции блокировки отправки](#)

Использование функции блокировки отправки

Связанные модели: MFC-T910DW

Предотвращение несанкционированной передачи данных на устройство и с устройства.

Функция блокировки отправки предназначена для предотвращения несанкционированного доступа к устройству.

Пока функция блокировки отправки включена, доступны следующие операции:

- Прием факсов
- Прием факсов на компьютер с помощью программы PC-Fax (если функция приема факсов на компьютер с помощью программы PC-Fax включена)



Пока функция блокировки отправки включена, устройство будет принимать факсы и сохранять их в памяти. После выключения функции блокировки отправки факсы будут отправлены на выбранный ПК.

Пока функция блокировки отправки включена, следующие операции **НЕДОСТУПНЫ**:

- Работа с панели управления
- Печать на ПК
- Сканирование на ПК



Связанная информация

- [Блокировка настроек устройства](#)
- [Задание пароля для функции блокировки отправки](#)
- [Изменение пароля для функции блокировки отправки](#)
- [Включение и выключение функции блокировки отправки](#)

▲ На главную > [Безопасность](#) > [Блокировка настроек устройства](#) > [Использование функции блокировки отправки](#) > [Задание пароля для функции блокировки отправки](#)

Задание пароля для функции блокировки отправки

Связанные модели: MFC-T910DW

1. Нажмите **Настройки**.
2. Нажмите ▲ или ▼, чтобы выбрать следующее:
 - a. Выберите [Факс]. Нажмите **ОК**.
 - b. Выберите [Разное]. Нажмите **ОК**.
 - c. Выберите [Блок. передачи]. Нажмите **ОК**.
3. Введите четырехзначное число в качестве пароля. Нажмите **ОК**.
4. Введите пароль еще раз. Нажмите **ОК**.
5. Нажмите **Стоп/Выход**.



Связанная информация

- [Использование функции блокировки отправки](#)

Изменение пароля для функции блокировки отправки

Связанные модели: MFC-T910DW

1. Нажмите **Настройки**.
2. Нажмите ▲ или ▼, чтобы выбрать следующее:
 - a. Выберите [Факс]. Нажмите **ОК**.
 - b. Выберите [Разное]. Нажмите **ОК**.
 - c. Выберите [Блок. передачи]. Нажмите **ОК**.
 - d. Выберите [Задать пароль]. Нажмите **ОК**.
3. Введите четырехзначное число текущего пароля. Нажмите **ОК**.
4. Введите четырехзначное число в качестве нового пароля. Нажмите **ОК**.
5. Повторно введите новый пароль. Нажмите **ОК**.
6. Нажмите **Стоп/Выход**.



Связанная информация

- [Использование функции блокировки отправки](#)

Включение и выключение функции блокировки отправки

Связанные модели: MFC-T910DW

1. Нажмите **Настройки**.
2. Нажмите ▲ или ▼, чтобы выбрать следующее:
 - a. Выберите [Факс]. Нажмите **ОК**.
 - b. Выберите [Разное]. Нажмите **ОК**.
 - c. Выберите [Блок. передачи]. Нажмите **ОК**.
 - d. Выберите [Заблок. кнопки]. Нажмите **ОК**.
3. Введите зарегистрированный четырехзначный пароль. Нажмите **ОК**.
Устройство переходит в автономный режим, и на ЖК-дисплее отображается [Режим блокировки].



Выключение функции блокировки отправки.

- a. Нажмите **Настройки**.
- b. Введите текущий четырехзначный пароль, затем нажмите **ОК**.
При вводе неверного пароля на ЖК-дисплее появится сообщение [Неверный пароль], и устройство продолжит работу в автономном режиме. Устройство останется в режиме блокировки отправки до ввода правильного пароля.



Связанная информация

- [Использование функции блокировки отправки](#)

Использование мобильных устройств и веб-сервисов

- [Утилита Brother Web Connect](#)
- [Google Cloud Print](#)
- [AirPrint](#)
- [Мобильная печать для Windows®](#)
- [Служба печати Mopria®](#)
- [Приложение Brother iPrint&Scan для мобильных устройств](#)

Утилита Brother Web Connect

- [Обзор Brother Web Connect](#)
- [Интернет-сервисы, используемые с Brother Web Connect](#)
- [Условия использования функции Brother Web Connect](#)
- [Настройка Brother Web Connect](#)
- [Сканирование и передача документов с помощью Brother Web Connect](#)

Обзор Brother Web Connect

Связанные модели: MFC-T910DW

Нажмите  (ФОТО/ВЕБ-СЕРВИСЫ), чтобы использовать Brother Web Connect.

Некоторые веб-сайты предоставляют сервисы, позволяющие пользователям передавать изображения и файлы на веб-сайт и просматривать их на веб-сайте. Устройство Brother может сканировать изображения и передавать их на эти сервисы, а также загружать и печатать уже переданные изображения.



1. Печать
2. Сканирование
3. Фотографии, изображения, документы и другие файлы
4. Веб-сервис

Для использования функции Brother Web Connect устройство Brother должно быть подключено к сети, имеющей доступ к Интернету посредством проводного или беспроводного подключения.

Если в сети используется прокси-сервер, устройство должно быть настроено для использования прокси-сервера. Если вы не знаете точно, какова конфигурация сети, обратитесь к администратору сети.



Прокси-сервер — это компьютер, выполняющий роль посредника между компьютерами, которые не подключены к Интернету напрямую, и Интернетом.



Связанная информация

- [Утилита Brother Web Connect](#)

Интернет-сервисы, используемые с Brother Web Connect

Связанные модели: MFC-T910DW

Используйте Brother Web Connect для доступа с устройства Brother к следующим интернет-сервисам. Некоторые из указанных интернет-сервисов доступны в версиях для бизнеса.

Для использования функции Brother Web Connect вам понадобится учетная запись сервиса, который вы хотите использовать. Если учетная запись еще не создана, перейдите на веб-сайт соответствующего сервиса с помощью компьютера и создайте учетную запись.

Google Drive™

Интернет-сервис для хранения, редактирования и совместного использования документов, а также синхронизации файлов.

Веб-сайт: drive.google.com

Evernote®

Интернет-сервис для хранения файлов и управления ими.

Веб-сайт: www.evernote.com

Dropbox

Интернет-сервис для хранения, совместного использования и синхронизации файлов.

Веб-сайт: www.dropbox.com

OneDrive

Интернет-сервис для хранения, совместного использования файлов, а также управления ими.

URL-адрес: <https://onedrive.live.com>

Box

Интернет-сервис для редактирования и совместного использования документов.

Веб-сайт: www.box.com

OneNote®

Интернет-сервис для редактирования и совместного использования документов.

Веб-сайт: www.onenote.com

Более подробную информацию о любом из этих сервисов можно получить на соответствующем веб-сайте.

В следующей таблице перечислены типы файлов, которые можно использовать с каждой функцией Brother Web Connect.

Доступные сервисы	Google Drive™ Evernote® Dropbox OneDrive Box	OneNote®
Передача сканированных изображений	JPEG PDF DOCX XLSX PPTX TIFF	JPEG PDF DOCX XLSX PPTX TIFF



- Некоторые сервисы доступны не во всех странах.
 - Для Гонконга, Тайваня и Кореи
Brother Web Connect поддерживает только англоязычные названия файлов. Файлы с названиями на местном языке не загрузятся.
-



Связанная информация

- [Утилита Brother Web Connect](#)
-

Условия использования функции Brother Web Connect

- Установка программного обеспечения Brother для использования Brother Web Connect
- Настройка параметров прокси-сервера с помощью панели управления устройства

▲ На главную > Использование мобильных устройств и веб-сервисов > Утилита Brother Web Connect > Условия использования функции Brother Web Connect > Установка программного обеспечения Brother для использования Brother Web Connect

Установка программного обеспечения Brother для использования Brother Web Connect

Связанные модели: MFC-T910DW

Для первоначальной установки Brother Web Connect требуется компьютер с доступом к Интернету и установленным программным обеспечением Brother.

Windows®

Для установки программного обеспечения Brother и настройки устройства для печати по проводной или беспроводной сети см. *Руководство по быстрой установке*, поставляемое вместе с устройством Brother.

Mac

Для установки **Полный пакет драйверов и программного обеспечения** перейдите на страницу используемой модели **Файлы** на веб-сайте Brother Solutions Center по адресу support.brother.com.



Связанная информация

- [Условия использования функции Brother Web Connect](#)

Настройка параметров прокси-сервера с помощью панели управления устройства

Связанные модели: MFC-T910DW

Если в сети используется прокси-сервер, на устройстве должны быть настроены указанные ниже параметры прокси-сервера:

- Адрес прокси-сервера
- Номер порта
- Имя пользователя
- Пароль

1. Нажмите **Настройки**.
2. Нажмите ▲ или ▼, чтобы выбрать следующее:
 - a. Выберите [Сеть]. Нажмите **ОК**.
 - b. Выберите [Наст.под.к Интернету]. Нажмите **ОК**.
 - c. Выберите [Настройки прокси]. Нажмите **ОК**.
 - d. Выберите [Прокси-подключ.]. Нажмите **ОК**.
 - e. Выберите [Вкл.]. Нажмите **ОК**.
 - f. Выберите параметр, который требуется настроить, и введите данные прокси-сервера. Нажмите **ОК**.
3. Нажмите **Стоп/Выход**.



Связанная информация

- [Условия использования функции Brother Web Connect](#)

Настройка Brother Web Connect

- [Обзор настройки Brother Web Connect](#)
- [Создание учетной записи для каждого интернет-сервиса перед использованием Brother Web Connect](#)
- [Запрос на получение доступа к функции Brother Web Connect](#)
- [Регистрация учетной записи на устройстве Brother для Brother Web Connect](#)

Обзор настройки Brother Web Connect

Связанные модели: MFC-T910DW

Ниже описано, как настроить функцию Brother Web Connect (при использовании Brother CreativeCenter эту процедуру можно не выполнять).

Действие 1: Создание учетной записи сервиса, который вы хотите использовать.

С помощью компьютера перейдите на веб-сайт соответствующего сервиса и создайте учетную запись. (Если у вас уже есть учетная запись в сервисе, создавать новую не требуется.)

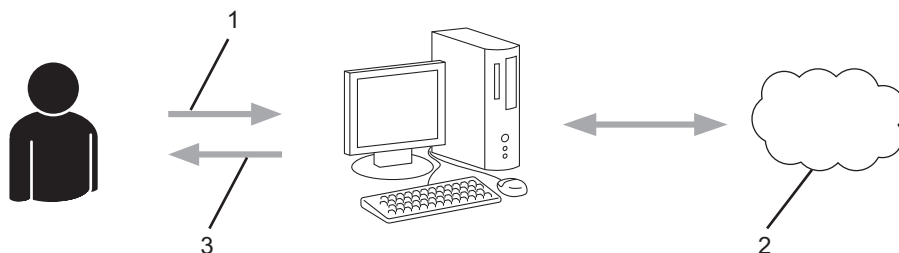

1. Регистрация пользователя
2. Интернет-сервис
3. Получение учетной записи

Шаг 2. Запросите доступ к Brother Web Connect.

Откройте Brother Web Connect на компьютере и получите временный идентификатор.

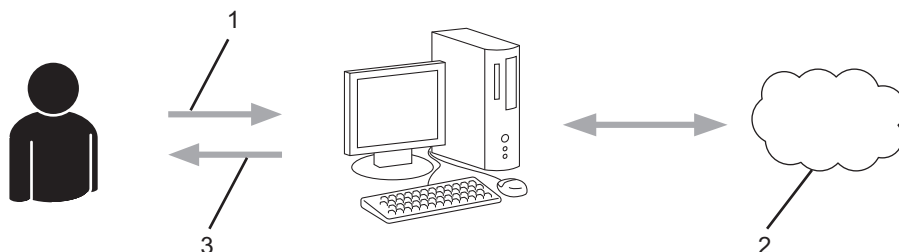

1. Ввод данных учетной записи
2. Страница запроса доступа к Brother Web Connect
3. Получение временного идентификатора

Действие 3: Регистрация данных вашей учетной записи на устройстве для получения доступа к сервису, который вы хотите использовать.

Введите временный идентификатор, чтобы приступить к работе с сервисом на устройстве. Укажите имя учетной записи в том виде, в каком оно должно отображаться на устройстве. При необходимости введите PIN-код.

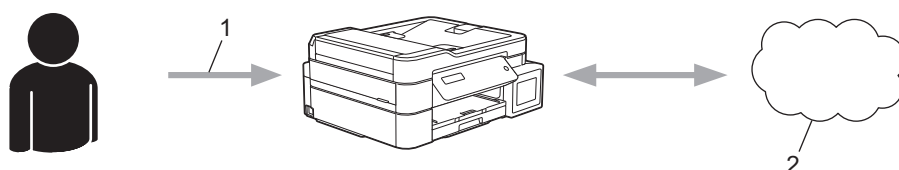

1. Ввод временного идентификатора

2. Интернет-сервис

Теперь устройство Brother может использовать сервис.



Связанная информация

- [Настройка Brother Web Connect](#)
-

▲ На главную > [Использование мобильных устройств и веб-сервисов](#) > [Утилита Brother Web Connect](#) > [Настройка Brother Web Connect](#) > Создание учетной записи для каждого интернет-сервиса перед использованием Brother Web Connect

Создание учетной записи для каждого интернет-сервиса перед использованием Brother Web Connect

Связанные модели: MFC-T910DW

Чтобы использовать функцию Brother Web Connect для доступа к интернет-сервису, необходимо располагать учетной записью на этом сервисе. Если учетная запись еще не создана, перейдите на веб-сайт соответствующего сервиса с помощью компьютера и создайте учетную запись. Прежде чем использовать функцию Brother Web Connect, после создания учетной записи выполните вход с компьютера на сервис и воспользуйтесь этой учетной записью один раз. В противном случае доступ к сервису с помощью функции Brother Web Connect может оказаться невозможным.

Если учетная запись на соответствующем сервисе уже создана, новую учетную запись создавать не требуется.

По завершении создания учетной записи в интернет-сервисе, который вы хотите использовать, запросите доступ к функции Brother Web Connect.



Если сервис предполагается использовать в режиме гостя, создавать учетную запись не требуется. В режиме гостя доступен ограниченный набор возможностей. Если на используемом сервисе не предусмотрен режим гостя, необходимо создать учетную запись.



Связанная информация





- [Настройка Brother Web Connect](#)

Запрос на получение доступа к функции Brother Web Connect

Связанные модели: MFC-T910DW

Чтобы использовать Brother Web Connect для доступа к интернет-сервисам, необходимо сначала получить доступ к Brother Web Connect с помощью компьютера, на котором установлено программное обеспечение Brother.

1. Перейдите на веб-страницу приложения Brother Web Connect.

Параметр	Описание
Windows® 7	Последовательно выберите пункты  (Пуск) > Все программы > Brother > Brother Utilities , а затем в раскрывающемся списке выберите модель своего устройства (если она еще не выбрана). Щелкните по значку Выполнить еще на левой панели навигации, а затем нажмите кнопку Brother Web Connect .
Windows® 8 Windows® 10	Запустите  (Brother Utilities), а затем в раскрывающемся списке выберите модель используемого устройства (если она еще не выбрана). Щелкните по значку Выполнить еще на левой панели навигации, а затем нажмите Brother Web Connect .
Windows® 8.1	Переместите курсор в левый нижний угол экрана Пуск и щелкните  (если используется сенсорное устройство, проведите пальцем снизу вверх по экрану Пуск , чтобы отобразить окно Приложения). Щелкните элемент  (Brother Utilities), а затем в раскрывающемся списке выберите модель своего устройства (если она еще не выбрана). Щелкните по значку Выполнить еще на левой панели навигации, а затем нажмите кнопку Brother Web Connect .
Mac	Щелкните Переход на панели Finder , Программы > Brother > Утилиты > Brother Web Connect .



Можно также войти на веб-сайт напрямую.

В адресной строке веб-браузера введите адрес bwc.brother.com.

Откроется страница Brother Web Connect.

2. Выберите нужный сервис.



Экран, отображаемый в действительности, может отличаться от экрана, показанного выше.

3. Выполните отображаемые на экране инструкции и запросите информацию для доступа.
По завершении этой операции отобразится ваш временный идентификатор.

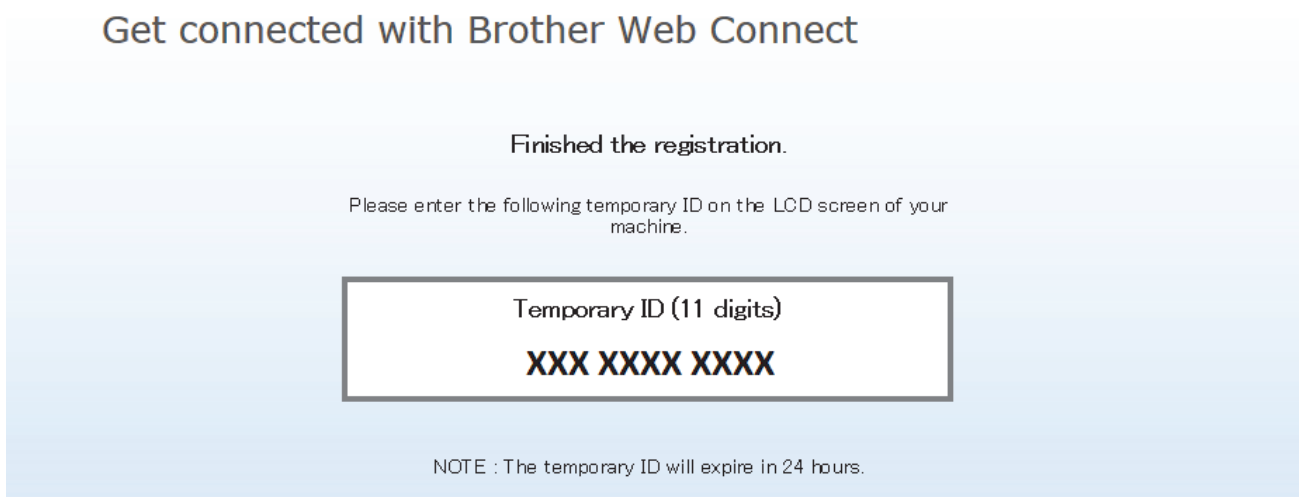

4. Запишите временный идентификатор. Он потребуется для регистрации учетных записей на устройстве. Временный идентификатор действителен в течение 24 часов.
5. Закройте веб-браузер.

После получения идентификатора для доступа к Brother Web Connect следует зарегистрировать его на устройстве, а затем использовать это устройство для доступа к нужному интернет-сервису.

 **Связанная информация**

- [Настройка Brother Web Connect](#)

Регистрация учетной записи на устройстве Brother для Brother Web Connect

Связанные модели: MFC-T910DW

Необходимо ввести сведения об учетной записи Brother Web Connect и настроить устройство на использование Brother Web Connect для доступа к нужному сервису.

- Чтобы зарегистрировать учетную запись на устройстве, необходимо запросить доступ к Brother Web Connect.
- Перед регистрацией учетной записи убедитесь в том, что на панели управления устройства установлены правильные дата и время.

1. Нажмите **ФОТО/ВЕБ-СЕРВИСЫ**.



- Если на ЖК-дисплее устройства отображается информация о подключении к Интернету, ознакомьтесь с ней и нажмите кнопку ►.
- Иногда на ЖК-дисплее отображаются сведения об обновлении или оповещения о функциях Brother Web Connect. Ознакомьтесь с информацией и нажмите ►.

2. Нажмите ▲ или ▼, чтобы выбрать следующее:

- Выберите сервис, в котором необходимо зарегистрироваться. Нажмите **ОК**.
- Выберите [Зарегистр./Удалить]. Нажмите **ОК**.
- Выберите [Зарегистрировать уч. запись]. Нажмите **ОК**.

3. Устройство предложит вам ввести временный идентификатор, полученный для доступа к Brother Web Connect. Нажмите ►.

4. Введите временный идентификатор на цифровой клавиатуре. Нажмите **ОК**.



Если введенные данные не соответствуют полученному временному идентификатору, или же если срок действия временного идентификатора истек, на ЖК-дисплее отображается сообщение об ошибке. Введите временный идентификатор правильно или запросите информацию для доступа еще раз, чтобы получить новый временный идентификатор.

5. Устройство предложит вам ввести имя учетной записи, которое будет отображаться на ЖК-дисплее. Введите имя, а затем нажмите кнопку ►.

6. Выполните одно из следующих действий:

- Чтобы задать PIN-код для учетной записи, нажмите ►. (PIN-код используется для предотвращения несанкционированного доступа к учетной записи.) Введите четырехзначное число и нажмите **ОК**.
- Если вы не хотите задавать PIN-код, нажмите ◀.



Когда отобразятся введенные данные учетной записи, проверьте их.

7. Чтобы зарегистрировать устройство, используя введенные данные, нажмите ►.

8. Нажмите ►.

Регистрация учетной записи завершена, и теперь устройство может получить доступ к сервису.

9. Нажмите **Стоп/Выход**.



Связанная информация

- [Настройка Brother Web Connect](#)

Сканирование и передача документов с помощью Brother Web Connect

Связанные модели: MFC-T910DW

Передача отсканированных фотографий и документов в интернет-сервис без использования компьютера.

- При сканировании и передаче файлов в формате JPEG черно-белое сканирование недоступно.
- При сканировании и передаче файлов в формате PDF с функцией поиска или файлов Microsoft® Office черно-белое и монохромное сканирование недоступно.
- При сканировании и передаче JPEG-изображений каждая страница передается в виде отдельного файла.
- Переданные документы сохраняются в альбоме с именем **From_BrotherDevice**.

Дополнительную информацию об ограничениях (например, на размер и число передаваемых документов) см. на веб-сайте соответствующего сервиса.

1. Загрузите документ.
2. Нажмите **ФОТО/ВЕБ-СЕРВИСЫ**.



- Если на ЖК-дисплее устройства отображается информация о подключении к Интернету, ознакомьтесь с ней и нажмите кнопку ►.
- Иногда на ЖК-дисплее отображаются сведения об обновлении или оповещения о функциях Brother Web Connect. Ознакомьтесь с информацией и нажмите ►.

3. Нажмите ▲ или ▼, чтобы выбрать следующее:
 - a. Выберите сервис, содержащий учетную запись, на которую следует выполнить передачу. Нажмите **ОК**.
 - b. Выберите имя учетной записи. Нажмите **ОК**.
4. Если отображается экран ввода PIN-кода, введите четырехзначный PIN-код и нажмите **ОК**.
5. С помощью кнопок ▲ и ▼ выберите [Передача: сканер], а затем нажмите **ОК**.
6. Для завершения операции следуйте инструкциям на экране.



Связанная информация

- [Утилита Brother Web Connect](#)

Google Cloud Print

- [Обзор Google Cloud Print](#)
- [Перед использованием Google Cloud Print](#)
- [Печать из Google Chrome™ или Chrome OS™](#)
- [Печать из Google Drive™ для мобильных устройств](#)
- [Печать из почтового сервиса Gmail™ для мобильных устройств](#)

Обзор Google Cloud Print

Связанные модели: DCP-T510W/DCP-T710W/MFC-T910DW

Google Cloud Print™ — это сервис компании Google. Этот сервис позволяет печатать на принтере, зарегистрированном в учетной записи Google, с помощью устройства, подключенного к сети (например, мобильного телефона или компьютера), без установки драйвера принтера на устройстве.

Для печати из приложений Android™ необходимо установить приложение Google Cloud Print™ из магазина Google Play™.

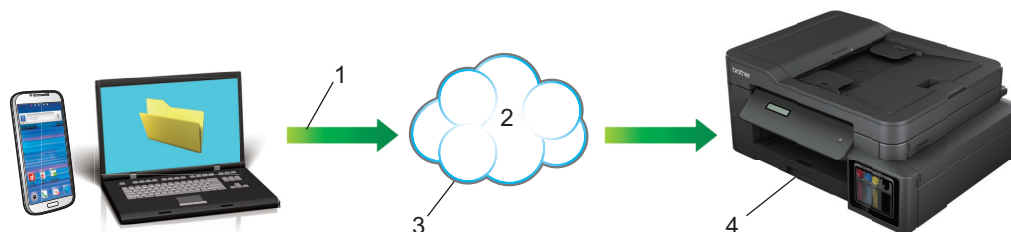

1. Запрос на печать
2. Интернет
3. Google Cloud Print™
4. Печать

✓ Связанная информация

- [Google Cloud Print](#)

Перед использованием Google Cloud Print

- [Настройки сети для использования Google Cloud Print](#)
- [Регистрация устройства в службе Google Cloud Print с помощью Google Chrome™](#)
- [Регистрация устройства в службе Google Cloud Print с помощью веб-интерфейса управления](#)

▲ [На главную](#) > [Использование мобильных устройств и веб-сервисов](#) > [Google Cloud Print](#) > [Перед использованием Google Cloud Print](#) > [Настройки сети для использования Google Cloud Print](#)

Настройки сети для использования Google Cloud Print

Связанные модели: DCP-T510W/DCP-T710W/MFC-T910DW

Чтобы использовать Google Cloud Print™, устройство Brother должно быть подключено к сети, имеющей доступ к Интернету через проводное или беспроводное соединение. Чтобы правильно подключить и настроить устройство, см. *Руководство по быстрой установке* или связанные разделы в этом руководстве.



Связанная информация

- [Перед использованием Google Cloud Print](#)
-

Регистрация устройства в службе Google Cloud Print с помощью Google Chrome™

Связанные модели: DCP-T510W/DCP-T710W/MFC-T910DW

Для выполнения регистрации требуется создать учетную запись Google. Если учетная запись еще не создана, перейдите на веб-сайт Google (<https://accounts.google.com/signup>) с помощью компьютера или мобильного устройства и создайте учетную запись.

Перед началом регистрации убедитесь, что устройство Brother не используется.



В этом разделе описаны действия для пользователей ОС Windows®.

Вид экранов на вашем компьютере зависит от используемой операционной системы и среды.

1. Откройте Google Chrome™ на компьютере.
2. Выполните вход в учетную запись Google.
3. Щелкните значок меню Google Chrome™, а затем **Настройки > Показать дополнительные настройки**.
4. В разделе **Google Cloud Print** нажмите **Настроить**.
5. Для регистрации устройства следуйте инструкциям на экране.
6. При появлении на устройстве сообщения с подтверждением нажмите кнопку [OK].



Если на ЖК-дисплее устройства не отображается сообщение с подтверждением, повторите эти шаги.

7. После успешной регистрации устройства Brother оно отобразится в поле **Мои устройства**.



Связанная информация

- [Перед использованием Google Cloud Print](#)

Регистрация устройства в службе Google Cloud Print с помощью веб-интерфейса управления

Связанные модели: DCP-T510W/DCP-T710W/MFC-T910DW

Для выполнения регистрации требуется создать учетную запись Google. Если учетная запись еще не создана, перейдите на веб-сайт Google (<https://accounts.google.com/signup>) с помощью компьютера или мобильного устройства и создайте учетную запись.

Перед началом регистрации убедитесь, что устройство Brother не используется.

Перед регистрацией устройства убедитесь в том, что на панели управления устройства установлены правильные дата и время. >> *Связанная информация*

1. Убедитесь в том, что устройство Brother подключено к той же сети, что и компьютер или мобильное устройство.
2. Запустите веб-браузер.
3. В адресной строке веб-браузера введите «http://IP-адрес устройства» (где «IP-адрес устройства» — это IP-адрес используемого устройства).

Пример:

http://192.168.1.2



- Можно просмотреть IP-адрес устройства в меню «Сеть» на панели управления устройства.
- Если для утилиты управления через веб-интерфейс задан пароль для входа, введите его в поле **Вход в систему** и нажмите кнопку .

Brother MFC-XXXX

[Обновление микропрограммы>>](#)

[Пароль для входа>>](#)

[AirPrint>>](#)

[Google Cloud Print>>](#)

[Прокси>>](#)

[SNTP>>](#)

[IPv6 \(Беспроводной\)>>](#)

4. Нажмите **Google Cloud Print**.
5. Убедитесь, что для параметра **Состояние** установлено значение **Включено**. Нажмите кнопку **Зарегистрировать**.
6. При появлении на ЖК-дисплее устройства сообщения с подтверждением нажмите кнопку [OK].



Если на ЖК-дисплее устройства не отображается сообщение с подтверждением, повторите эти шаги.

7. Нажмите **Google**.
8. Откроется экран входа в сервис Google Cloud Print™. Войдите со своей учетной записью Google и следуйте указаниям на экране, чтобы зарегистрировать устройство.
9. После завершения регистрации устройства вернитесь на экран веб-интерфейса управления и убедитесь, что для параметра **Статус регистрации** установлено значение **Зарегистрировано**.

Google Cloud Print

Данные переданы успешно

Состояние

Включено Отключено

Статус регистрации

Зарегистрировано

Отменить регистрацию этого устройства

Учетная запись Google

Электронная почта

xxxxx@gmail.com

Имя устройства

Brother XXX-XXXX

[Меню>>](#)



Связанная информация

- [Перед использованием Google Cloud Print](#)
- [Установка даты и времени](#)

Печать из Google Chrome™ или Chrome OS™

Связанные модели: DCP-T510W/DCP-T710W/MFC-T910DW

1. Включите устройство Brother.
2. Откройте веб-страницу, которую требуется напечатать.
3. Щелкните значок меню Google Chrome™.
4. Нажмите **Print (Печать)**.
5. В списке принтеров выберите свое устройство.
6. При необходимости измените параметры печати.
7. Нажмите **Print (Печать)**.



Связанная информация

- [Google Cloud Print](#)

Печать из Google Drive™ для мобильных устройств

Связанные модели: DCP-T510W/DCP-T710W/MFC-T910DW

1. Включите устройство Brother.
2. Выполните вход в службу Google Drive™ из веб-браузера на устройстве Android™ или iOS.
3. Откройте документ, который требуется напечатать.
4. Коснитесь значка меню.
5. Коснитесь кнопки **Print (Печать)**.
6. В списке принтеров выберите свое устройство.
7. При необходимости измените параметры печати.
8. Коснитесь кнопки  или **Print (Печать)**.



Связанная информация

- [Google Cloud Print](#)

Печать из почтового сервиса Gmail™ для мобильных устройств

Связанные модели: DCP-T510W/DCP-T710W/MFC-T910DW

1. Включите устройство Brother.
2. Выполните вход в почтовый сервис Gmail™ из веб-браузера на устройстве Android™ или iOS.
3. Откройте электронное сообщение, которое требуется напечатать.
4. Коснитесь значка меню.



Если напротив имени вложения отображается **Print (Печать)**, можно также напечатать вложение. Коснитесь **Print (Печать)** и следуйте указаниям на мобильном устройстве.

5. Коснитесь кнопки **Print (Печать)**.
6. В списке принтеров выберите свое устройство.
7. При необходимости измените параметры печати.
8. Коснитесь кнопки  или **Print (Печать)**.



Связанная информация

- [Google Cloud Print](#)

AirPrint

- [Обзор AirPrint](#)
- [Перед использованием AirPrint \(macOS\)](#)
- [Печать с помощью AirPrint](#)
- [Сканирование с помощью AirPrint \(macOS\)](#)
- [Отправка факса с помощью AirPrint \(macOS\)](#)

Обзор AirPrint

Связанные модели: DCP-T510W/DCP-T710W/MFC-T910DW

AirPrint — это решение для операционных систем Apple, которое позволяет печатать по беспроводной сети фотографии, сообщения электронной почты, веб-страницы и документы с устройств iPad, iPhone и iPod touch и компьютера Mac без установки драйвера.

Кроме того, AirPrint позволяет отправлять факсы непосредственно с компьютера Mac, не печатая их, и сканировать документы на компьютер Mac. (для моделей MFC)

Подробную информацию см. на веб-сайте Apple.



Связанная информация

- [AirPrint](#)

Перед использованием AirPrint (macOS)

Связанные модели: DCP-T510W/DCP-T710W/MFC-T910DW

Перед печатью в ОС macOS добавьте устройство Brother в список принтеров на компьютере Mac.

1. В меню Apple выберите **Системные настройки**.
2. Щелкните по значку **Принтеры и сканеры**.
3. Слева под панелью «Принтеры» щелкните по значку +.
4. Нажмите **Добавить принтер или сканер...** Появится экран **Добавить**.
5. Выберите устройство Brother, а затем во всплывающем меню **AirPrint** выберите **Используй..**
6. Нажмите **Добавить**.



Связанная информация

- [AirPrint](#)



Печать с помощью AirPrint

- [Печать с устройств iPad, iPhone и iPod touch](#)
- [Печать с помощью AirPrint \(macOS\)](#)

Печать с устройств iPad, iPhone и iPod touch

Связанные модели: DCP-T510W/DCP-T710W/MFC-T910DW

Последовательность действий для выполнения печати может различаться в зависимости от приложения. В приведенном ниже примере используется браузер Safari.

1. Включите устройство Brother.
2. Откройте в браузере Safari страницу, которую нужно напечатать.
3. Коснитесь кнопки  или .
4. Коснитесь кнопки **Печать**.
5. Выберите устройство Brother.
6. Если выбрано другое устройство (или принтер не выбран), коснитесь кнопки **Принтер**.
Появится список доступных устройств.
7. Нажмите используемое устройство в списке.
8. Выберите нужные параметры, например количество печатаемых страниц или 2-стороннюю печать (если она поддерживается устройством).
9. Коснитесь кнопки **Печать**.



Связанная информация

- [Печать с помощью AirPrint](#)

Печать с помощью AirPrint (macOS)

Связанные модели: DCP-T510W/DCP-T710W/MFC-T910DW

Последовательность действий для выполнения печати может различаться в зависимости от приложения. В приведенном ниже примере используется браузер Safari. Перед печатью убедитесь в том, что устройство Brother отображается в списке принтеров на компьютере Mac.

1. Включите устройство Brother.
2. На компьютере Mac запустите браузер Safari и откройте страницу, которую нужно напечатать.
3. В меню **Файл** выберите **Напечатать**.
4. Выберите устройство Brother. Если выбрано другое устройство (или принтер не выбран), во всплывающем меню **Принтер** выберите устройство Brother.
5. Выберите нужные параметры, например количество печатаемых страниц или 2-стороннюю печать (если она поддерживается устройством).
6. Нажмите **Печать**.



Связанная информация

- [Печать с помощью AirPrint](#)
- [Перед использованием AirPrint \(macOS\)](#)

Сканирование с помощью AirPrint (macOS)

Связанные модели: DCP-T510W/DCP-T710W/MFC-T910DW

Перед сканированием убедитесь в том, что устройство Brother отображается в списке сканеров на компьютере Mac.

1. Загрузите документ.
2. В меню Apple выберите **Системные настройки**.
3. Нажмите **Принтеры и сканеры**.
4. В списке сканеров выберите используемое устройство Brother.
5. Откройте вкладку **Сканировать** и нажмите кнопку **Открыть сканер...**
Появится экран «Сканер».
6. При использовании АПД установите флажок **Использовать подачу документа** и выберите размер документа во всплывающем меню настройки размера сканированного изображения.
7. Выберите папку для сохранения или целевое приложение во всплывающем меню настройки места назначения.
8. При необходимости измените параметры сканирования, нажав **Подробнее...**
Изображение можно обрезать вручную, выделяя область для сканирования указателем мыши (при сканировании со стекла сканера).
9. Нажмите **Сканировать**.



Связанная информация

- [AirPrint](#)
- [Перед использованием AirPrint \(macOS\)](#)

Отправка факса с помощью AirPrint (macOS)

Связанные модели: MFC-T910DW

Убедитесь в том, что устройство Brother отображается в списке принтеров на компьютере Mac. В приведенном ниже примере используется приложение Apple TextEdit.



- AirPrint поддерживает только черно-белые факсимильные документы.

1. Включите устройство Brother.
2. На компьютере Mac откройте файл, который нужно отправить по факсу.
3. В меню **Файл** выберите **Печать**.
4. Во всплывающем меню **Принтер** выберите **Brother MFC-XXXX - Fax** (где XXXX — название используемой модели).
5. Введите данные получателя факса.
6. Нажмите **Факс**.



Связанная информация

- [AirPrint](#)
- [Перед использованием AirPrint \(macOS\)](#)

Мобильная печать для Windows®

Связанные модели: DCP-T510W/DCP-T710W/MFC-T910DW

Мобильная печать для Windows® — это функция беспроводной печати с мобильного устройства Windows®. Можно подключиться к той же сети, к которой подключено устройство Brother, и выполнить печать без установки драйвера печати на мобильном устройстве. Эту функцию поддерживает множество приложений Windows®.

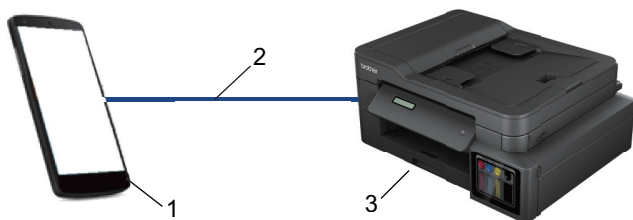

1. Мобильное устройство Windows® (Windows® 10 Mobile или более поздняя версия)
2. Подключение по Wi-Fi®
3. Устройство Brother

✓ Связанная информация

- [Использование мобильных устройств и веб-сервисов](#)

Служба печати Mopria®

Связанные модели: DCP-T510W/DCP-T710W/MFC-T910DW

Служба печати Mopria® — это функция печати на мобильных устройствах Android™ (Android™ 4.4 или более поздней версии), разработанная компанией Mopria® Alliance. С помощью этой службы можно подключиться к сети, к которой подключено ваше устройство, и печатать без дополнительных настроек. Многие встроенные приложения Android™ поддерживают печать.



1. Android™ 4.4 или более поздней версии
2. Подключение по Wi-Fi®
3. Устройство Brother

Необходимо загрузить службу печати Mopria® из магазина Google Play™ и установить ее на устройстве с ОС Android™. Чтобы использовать эту службу, необходимо включить ее.



Связанная информация

- [Использование мобильных устройств и веб-сервисов](#)

Приложение Brother iPrint&Scan для мобильных устройств

Связанные модели: DCP-T510W/DCP-T710W/MFC-T910DW

Используйте утилиту Brother iPrint&Scan для печати и сканирования с различных мобильных устройств.

- Для устройств Android™
Утилита Brother iPrint&Scan позволяет использовать функции устройства Brother непосредственно с мобильного устройства Android™ без использования компьютера.
Загрузите и установите приложение Brother iPrint&Scan из магазина Google Play™.
- Для устройств Apple
Утилита Brother iPrint&Scan позволяет использовать функции устройств Brother непосредственно с устройства Apple.
Загрузите и установите приложение Brother iPrint&Scan из магазина App Store.
- Для устройств Windows®
Утилита Brother iPrint&Scan позволяет использовать функции устройства Brother непосредственно с устройства Windows® без использования компьютера.
Загрузите и установите приложение Brother iPrint&Scan из магазина Microsoft®.

Более подробная информация, посетите support.brother.com/ips.



Связанная информация

- [Использование мобильных устройств и веб-сервисов](#)
- [Приложение Brother iPrint&Scan для Windows® и Mac](#)

ControlCenter

Используйте утилиту ControlCenter компании Brother для быстрого доступа к часто используемым приложениям. С помощью ControlCenter можно получить прямой доступ к определенным приложениям.

- [ControlCenter4 \(Windows®\)](#)

ControlCenter4 (Windows®)

- [Изменение режима работы в приложении ControlCenter4 \(Windows®\)](#)
- [Сканирование с помощью ControlCenter4 в стандартном режиме \(Windows®\)](#)
- [Сканирование с помощью ControlCenter4 в расширенном режиме \(Windows®\)](#)
- [Настройка устройства Brother с помощью ControlCenter4 \(Windows®\)](#)
- [Создание настраиваемой вкладки с помощью расширенного режима ControlCenter4 \(Windows®\)](#)
- [Настройка устройства Brother с компьютера \(Windows®\)](#)
- [Настройка адресной книги устройства с помощью ControlCenter4 \(Windows®\)](#)

На главную > ControlCenter > ControlCenter4 (Windows®) > Изменение режима работы в приложении ControlCenter4 (Windows®)

Изменение режима работы в приложении ControlCenter4 (Windows®)

Утилита ControlCenter4 предусматривает два режима: **Стандартный режим** и **Расширенный режим**. Эти режимы можно изменить в любой момент.

Стандартный режим

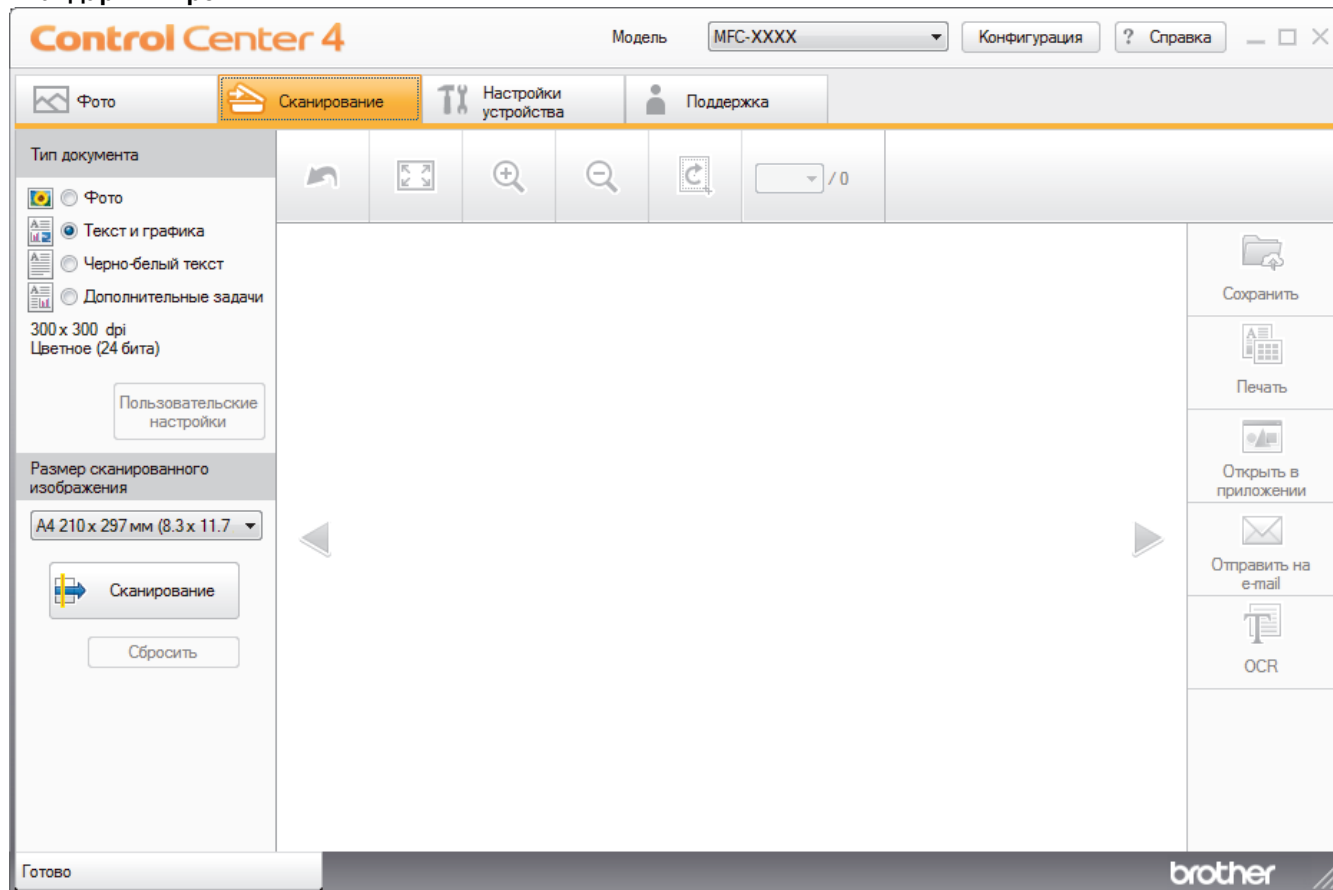

Расширенный режим

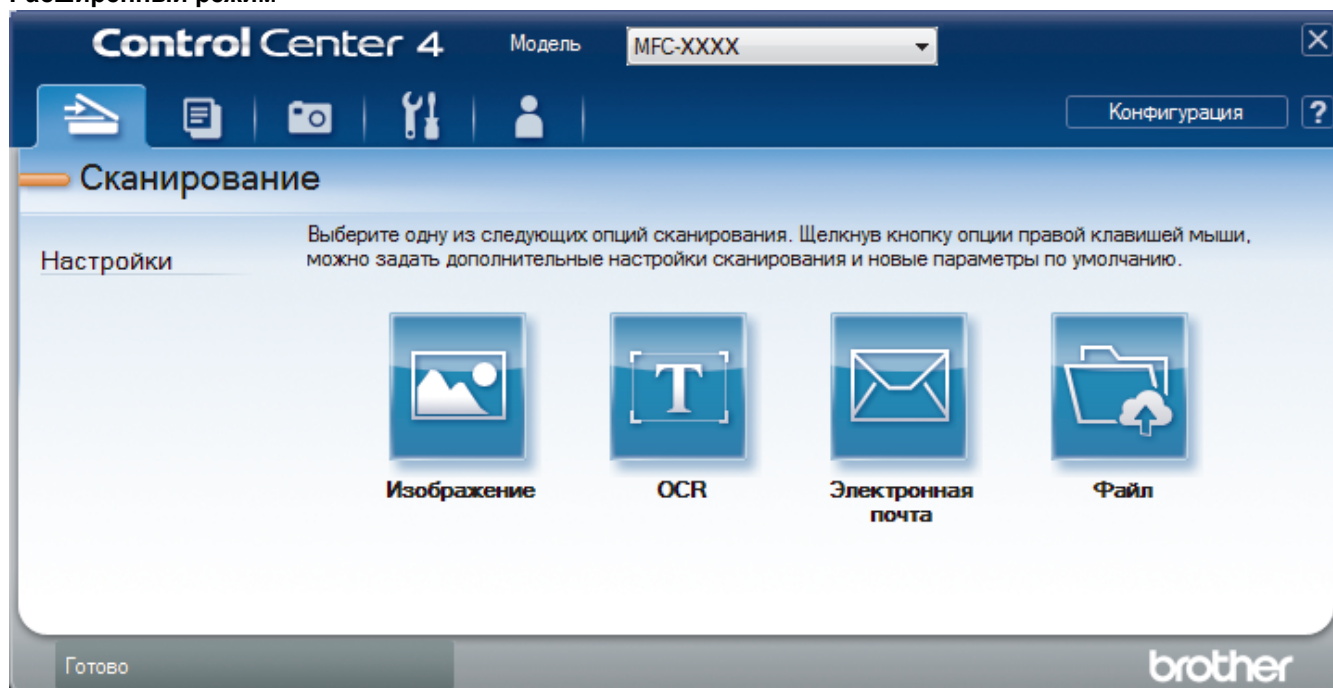

- **Стандартный режим**

Стандартный режим ControlCenter4 позволяет легко обращаться к основным функциям устройства.

- **Расширенный режим**

Расширенный режим ControlCenter4 дает более широкие возможности управления функциями аппарата и позволяет настраивать действия при сканировании одной кнопкой.

Чтобы изменить режим работы, выполните следующие действия.

1. Щелкните значок  (**ControlCenter4**) в панели задач, затем выберите **Открыть**.
2. Нажмите кнопку **Конфигурация**, а затем выберите **Выбор режима**.
3. Открывается диалоговое окно выбора режима. Выберите параметр **Стандартный режим** или **Расширенный режим**.

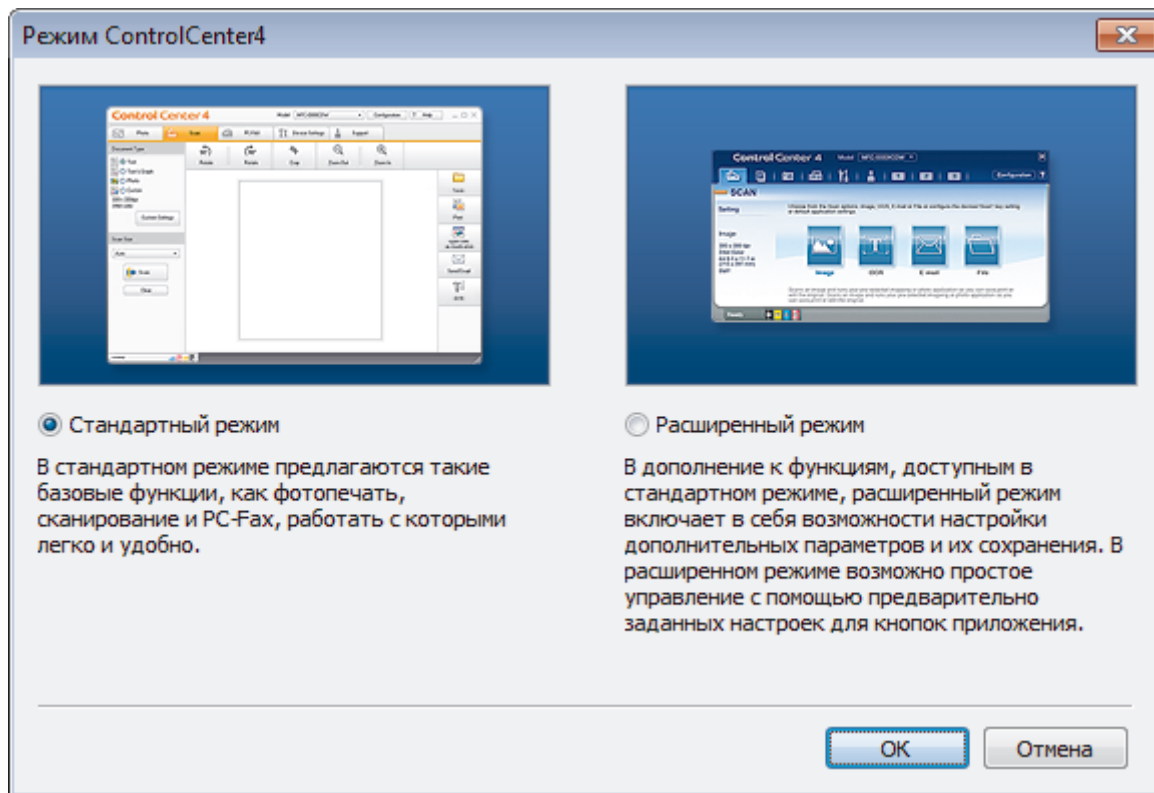

4. Нажмите кнопку **OK**.



Связанная информация

- [ControlCenter4 \(Windows®\)](#)
- [Сканирование с помощью ControlCenter4 в стандартном режиме \(Windows®\)](#)
- [Сканирование с помощью ControlCenter4 в расширенном режиме \(Windows®\)](#)

▲ На главную > [ControlCenter](#) > [ControlCenter4 \(Windows®\)](#) > Сканирование с помощью ControlCenter4 в стандартном режиме (Windows®)

Сканирование с помощью ControlCenter4 в стандартном режиме (Windows®)

Используйте стандартный режим ControlCenter4 для доступа к основным функциям аппарата.

- [Сканирование с помощью ControlCenter4 в стандартном режиме \(Windows®\)](#)
- [Сохранение сканированных данных в папке в виде файла PDF с помощью ControlCenter4 в стандартном режиме \(Windows®\)](#)
- [Параметры сканирования для стандартного режима ControlCenter4 \(Windows®\)](#)
- [Изменение режима работы в приложении ControlCenter4 \(Windows®\)](#)

Сканирование с помощью ControlCenter4 в расширенном режиме (Windows®)

Расширенный режим ControlCenter4 дает более широкие возможности управления функциями аппарата и позволяет настраивать действия при сканировании одной кнопкой.

- Сканирование фотографий и графики с помощью ControlCenter4 в расширенном режиме (Windows®)
- Сохранение отсканированных данных в папку в виде PDF-файла с помощью ControlCenter4 в расширенном режиме (Windows®)
- Сканирование обеих сторон удостоверения личности с помощью ControlCenter4 в расширенном режиме (Windows®)
- Сканирование во вложение электронной почты с помощью ControlCenter4 в расширенном режиме (Windows®)
- Сканирование в редактируемый текстовый файл (распознавание текста) с помощью ControlCenter4 в расширенном режиме (Windows®)
- Сканирование в файл Office с помощью ControlCenter4 в расширенном режиме (Windows®)
- Параметры сканирования для расширенного режима ControlCenter4 (Windows®)
- Изменение режима работы в приложении ControlCenter4 (Windows®)

Настройка устройства Brother с помощью ControlCenter4 (Windows®)

Связанные модели: MFC-T910DW

1. Щелкните значок  (ControlCenter4) в панели задач, затем щелкните **Открыть**.
2. Перейдите на вкладку **Настройки устройства**.
3. Нажмите кнопку **Удаленная настройка**.
4. Настройте параметры, как это необходимо.

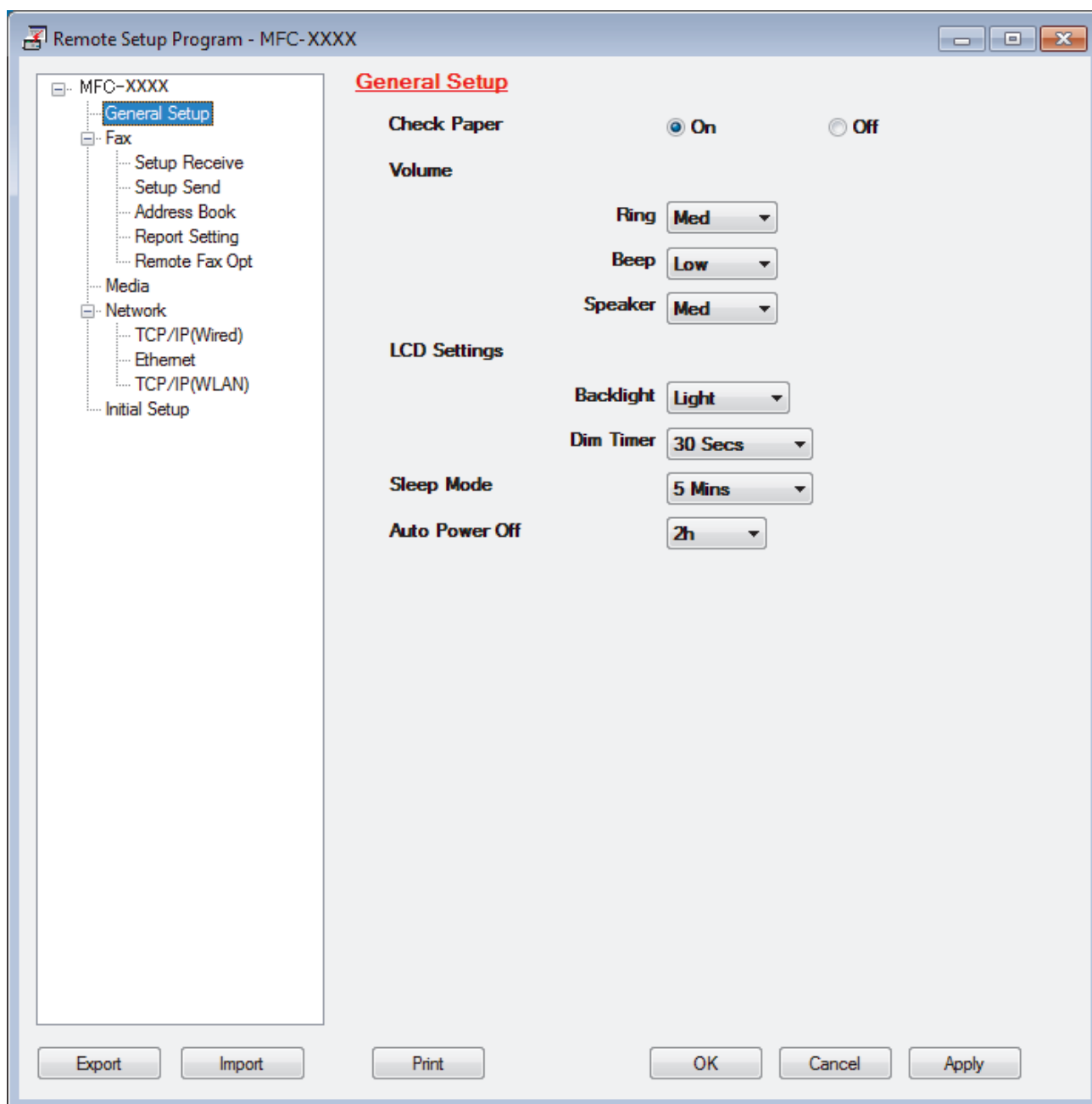

Экспорт

Щелкните, чтобы сохранить текущие параметры конфигурации в файл.



Нажмите **Экспорт**, чтобы сохранить адресную книгу или все настройки устройства.

Импорт

Нажмите для импорта файла и чтения его настроек.

Печать

Щелкните, чтобы распечатать выбранные элементы на аппарате. Нельзя выполнять печать данных, пока они не будут переданы в аппарат. Щелкните **Применить**, чтобы передать новые данные в аппарат, а затем нажмите кнопку **Печать**.

ОК

Щелкните, чтобы начать передачу данных в аппарат, а затем выйдите из программы удаленной настройки. При отображении сообщения об ошибке убедитесь в правильности данных, а затем щелкните **ОК**.

Отмена

Щелкните, чтобы выйти из программы удаленной настройки без передачи данных в аппарат.

Применить

Щелкните, чтобы передать данные в аппарат без выхода из программы удаленной настройки.

5. Нажмите кнопку **ОК**.

- Если компьютер защищен брандмауэром и использование функции удаленной настройки на нем невозможно, может потребоваться настроить параметры брандмауэра, чтобы разрешить передачу данных через порты 137 и 161.
- Если используется брандмауэр Windows®, а программное обеспечение и драйверы Brother установлены с установочного диска Brother, необходимые параметры брандмауэра уже настроены.



Связанная информация

- [ControlCenter4 \(Windows®\)](#)
 - [Удаленная настройка \(Windows®\)](#)
-

Создание настраиваемой вкладки с помощью расширенного режима ControlCenter4 (Windows®)

Можно создать до трех настраиваемых вкладок с предпочитаемыми параметрами, в каждой из которых находится до пяти настраиваемых кнопок.

Выберите **Расширенный режим** в качестве настройки режима для ControlCenter4.

1. Щелкните значок  (ControlCenter4) в панели задач, затем щелкните **Открыть**.
2. Нажмите кнопку **Конфигурация**, а затем выберите **Создать настраиваемую вкладку**.
Создается настраиваемая вкладка.
3. Чтобы изменить имя настраиваемой вкладки, щелкните правой кнопкой мыши настраиваемую вкладку и выберите команду **Переименовать настраиваемую вкладку**.
4. Нажмите кнопку **Конфигурация**, выберите **Создать настраиваемую кнопку** и затем выберите кнопку, которую необходимо создать.
Открывается диалоговое окно настроек.
5. Введите имя кнопки и при необходимости измените настройки. Нажмите кнопку **ОК**.
Возможные варианты настроек различаются в зависимости от выбранной кнопки.

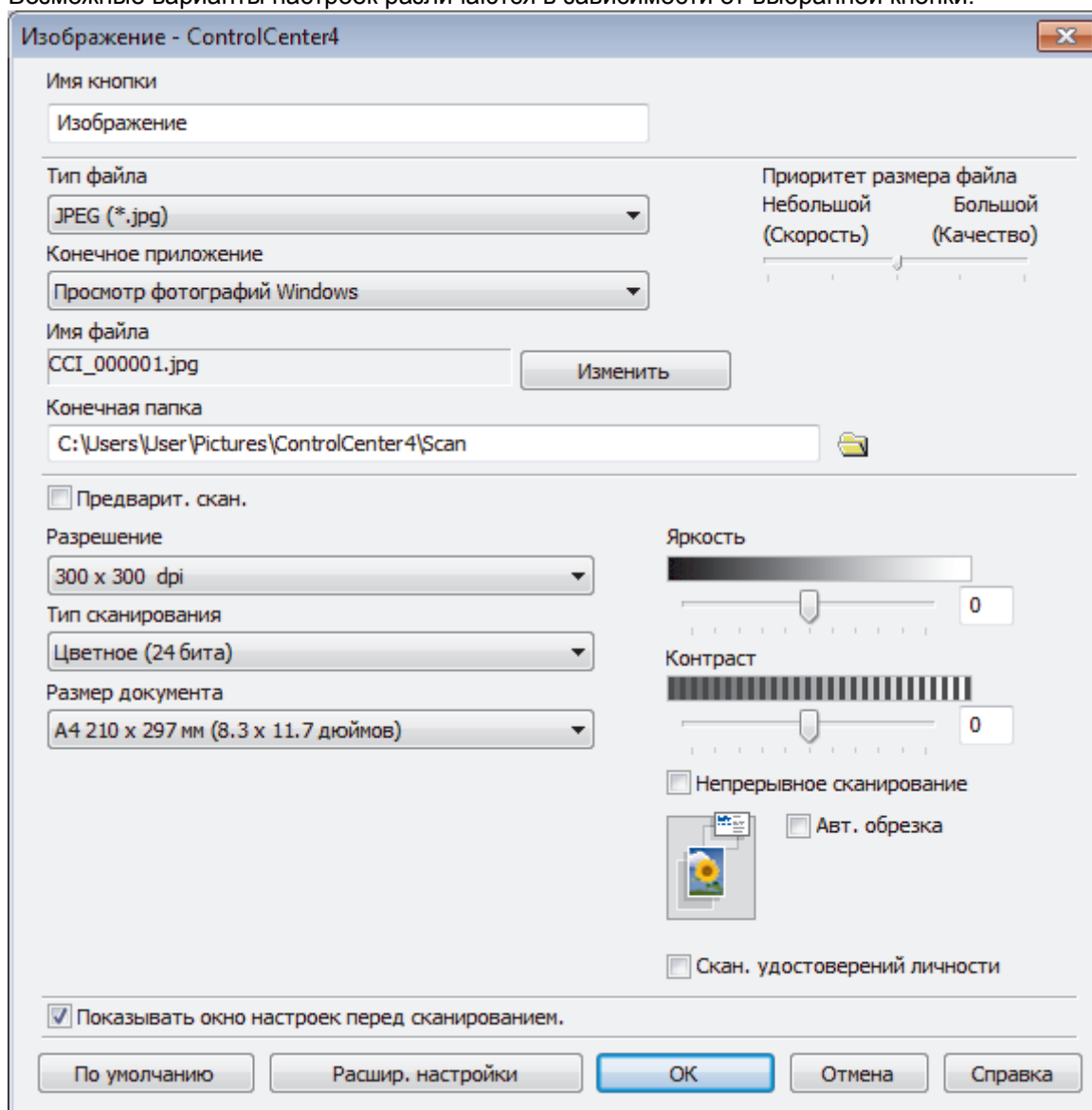



Созданную вкладку, кнопку или настройки можно изменить или удалить. Нажмите кнопку **Конфигурация** и следуйте меню.



Связанная информация

- [ControlCenter4 \(Windows®\)](#)
-

Приложение Brother iPrint&Scan для Windows® и Mac

- [Обзор приложения Brother iPrint&Scan](#)
- [Сканирование с помощью приложения Brother iPrint&Scan \(Mac\)](#)

Обзор приложения Brother iPrint&Scan

Приложение Brother iPrint&Scan для Windows® и Mac используется для печати и сканирования с компьютера.

На приведенном ниже изображении показан пример экрана приложения Brother iPrint&Scan для Windows®. Фактический вид экрана может отличаться в зависимости от версии приложения.

- Для Windows®

Чтобы загрузить последнюю версию приложения, перейдите на страницу **Файлы** используемой модели на веб-сайте Brother Solutions Center по адресу support.brother.com.

- Для Mac

Загрузите и установите приложение Brother iPrint&Scan из магазина App Store.

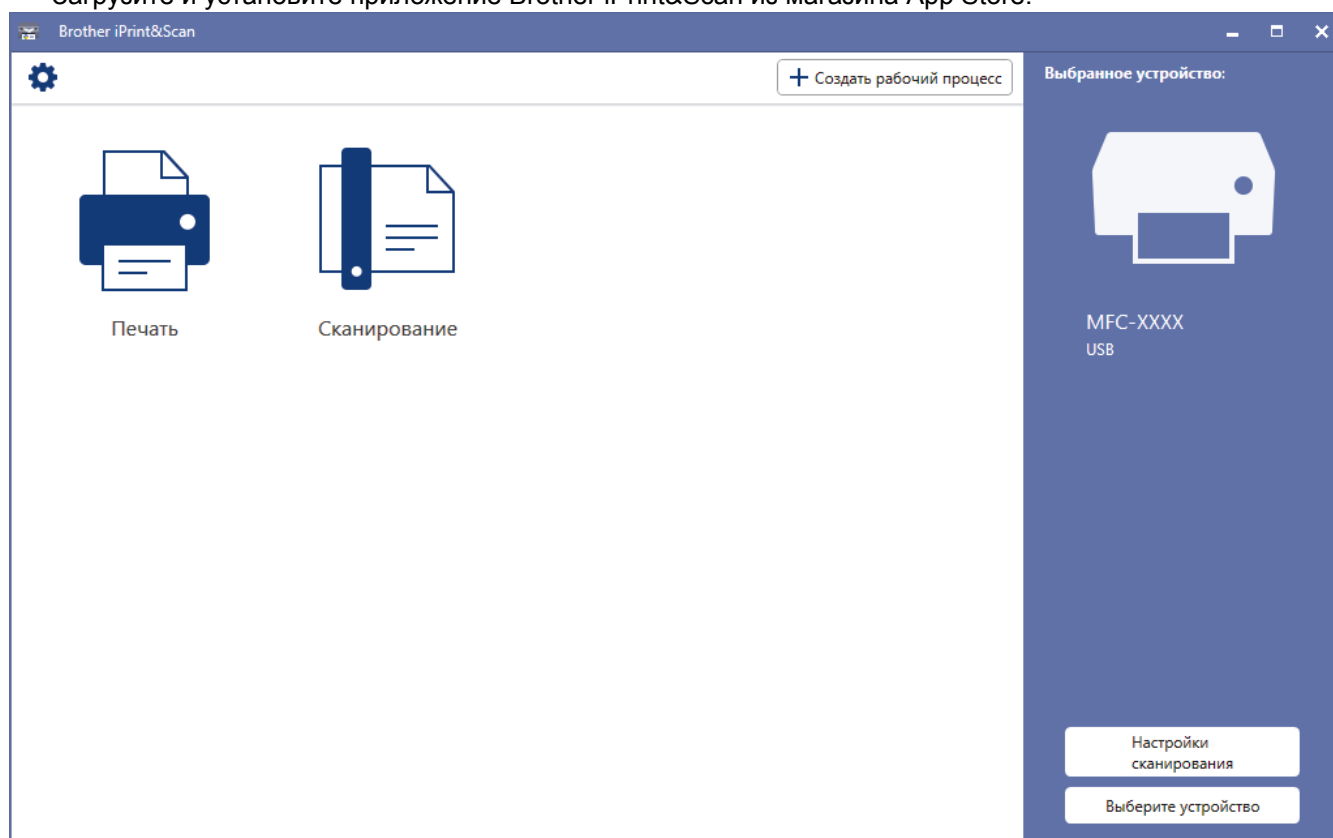

✓ Связанная информация

- [Приложение Brother iPrint&Scan для Windows® и Mac](#)
- [Приложение Brother iPrint&Scan для мобильных устройств](#)

Устранение неисправностей

Если при работе с устройством возникла проблема, сначала изучите перечисленные ниже пункты, потом попытайтесь идентифицировать проблему, а затем следуйте советам по устранению неисправностей.

Большую часть проблем можно устранить самостоятельно. Если необходима дополнительная помощь, на веб-сайте Brother Solutions Center можно найти последние советы **Часто задаваемые вопросы и устранение неполадок**.

Посетите веб-сайт support.brother.com.

Нажмите **Часто задаваемые вопросы и устранение неполадок** и найдите имя своей модели.

Сначала выполните следующие проверки:

- Шнур питания устройства подсоединен правильно, а само устройство включено.
- Все оранжевые защитные элементы устройства удалены.
- Крышка сканера и крышка устранения замятия бумаги полностью закрыты.
- Бумага правильно вставлена в лоток для бумаги.
- Интерфейсные кабели надежно подключены к устройству и компьютеру, либо на устройстве и компьютере настроено беспроводное подключение.
- (Для моделей с поддержкой сети) Точка доступа (для беспроводной сети), маршрутизатор или концентратор включены, и на них мигает кнопка соединения.
- На ЖК-дисплее устройства отображаются сообщения.

Если не удастся решить проблему с помощью проверок, идентифицируйте проблему и ►► *Связанная информация*



Связанная информация

- [Сообщения об ошибках и необходимости обслуживания](#)
- [Замятие документов](#)
- [Замятие в принтере или замятие бумаги](#)
- [Если в устройстве возникли неполадки](#)
- [Проверка информации об устройстве](#)
- [Сброс настроек устройства Brother](#)
- [Проблемы при обращении с бумагой и выполнении печати](#)
- [Проблемы с телефонным и факсимильным аппаратами](#)
- [Другие проблемы](#)
- [Неисправности, связанные с сетью](#)
- [Проблемы при работе с Google Cloud Print](#)
- [Неполадки AirPrint](#)

Сообщения об ошибках и необходимости обслуживания

Как и в других сложных аппаратах офисной техники, в устройстве могут появляться ошибки и может возникнуть необходимость замены сменных деталей. В этом случае устройство идентифицирует ошибку или требуемую процедуру обслуживания и отображает соответствующее сообщение. Часто встречающиеся сообщения об ошибках и необходимости обслуживания приведены в таблице.

Можно самостоятельно устранить большинство ошибок и выполнить текущее обслуживание. Если вам потребуется дополнительная информация, перейдите на страницу **Часто задаваемые вопросы и устранение неполадок** имеющейся модели на веб-сайте Brother Solutions Center по адресу support.brother.com.



- Ссылки на раздел *Связанная информация* приведены внизу этой страницы.

DCP-T310/DCP-T510W/DCP-T710W

Сообщение об ошибке	Причина	Действие
Абс. почти полон	Абсорбер чернил почти полон.	Абсорбер чернил скоро потребует замены. Обратитесь в службу поддержки клиентов Brother или к местному дилеру Brother. <ul style="list-style-type: none"> Абсорбер чернил впитывает небольшой объем чернил, испускаемых во время очистки печатающей головки.
Выс. температура	Слишком высокая температура в помещении.	После понижения температуры в помещении дайте устройству остыть до комнатной температуры. Повторите операцию после того, как устройство остыло.
Закр. крыш. чер.	Крышка отсека контейнеров для чернил не зафиксирована в закрытом положении.	Плотно закройте крышку отсека с контейнерами для чернил до защелкивания на месте.
Замятие бумаги	Замятие бумаги внутри аппарата.	Удалите замятую бумагу. ►► <i>Связанная информация: Замятие в принтере или замятие бумаги</i> Убедитесь в том, что направляющие для бумаги выставлены на нужный формат.
	Более одного листа помещено в слот для ручной подачи. -ИЛИ- В слот для ручной подачи был вставлен еще один лист бумаги, прежде чем на ЖК-дисплее отобразилось сообщение Куда положить бумагу.	Не кладите несколько листов бумаги в слот для ручной подачи. Перед тем как вставить следующий лист бумаги в слот ручной подачи, дождитесь отображения соответствующей инструкции на ЖК-дисплее.
	Бумажная пыль скопилась на поверхности роликов захвата бумаги.	Очистите ролики захвата бумаги. ►► <i>Связанная информация: Очистка роликов захвата бумаги</i>
Замятие докум.	Документ был вставлен или подан неправильно; или длина документа, сканируемого из АПД, превышает допустимую.	Извлеките замятые страницы и нажмите кнопку Стоп/Выход . Правильно установите документ в АПД. ►► <i>Связанная информация: Загрузка документов с использованием автоподатчика (АПД)</i>

Сообщение об ошибке	Причина	Действие
		<p>»» <i>Связанная информация: Замятие документов</i></p>
Изменить бумагу?	Это сообщение отображается, когда активирована функция подтверждения размера и типа бумаги.	<p>Чтобы сообщение с запросом о подтверждении не отображалось, задайте для этого параметра значение «Выкл.».</p> <p>»» <i>Связанная информация: Изменение параметра проверки формата бумаги</i></p>
Лоток не обнаружен.	Лоток для бумаги вставлен не полностью.	Медленно задвиньте лоток для бумаги в аппарат.
	Бумага или посторонний объект не дают вставить правильно лоток для бумаги.	Извлеките лоток для бумаги из аппарата и удалите замятую бумагу или посторонний объект. Если не удастся найти или извлечь замятую бумагу »» <i>Связанная информация: Замятие в принтере или замятие бумаги</i>
Мало памяти	Память аппарата заполнена.	<p>Если выполняется отправка факса или копирование:</p> <ul style="list-style-type: none"> • Нажмите Стоп/Выход и дождитесь завершения других операций, а затем повторите попытку. • Нажмите Ч/Б Старт или Цвет Старт для копирования уже отсканированных страниц.
Мало чернил	<p>Низкий объем чернил в одном или нескольких контейнерах.</p> <p>Это сообщение об ошибке может отобразиться, если счетчик точек чернил неправильно выровнен при наличии чернил.</p>	<p>Проверьте фактический объем чернил через смотровое стекло.</p> <p>Если оставшийся объем чернил находится на уровне нижней линии или ниже минимальной отметки чернил, заполните картридж.</p> <p>На ЖК-дисплее может отобразиться сообщение с запросом, были ли заполнены картриджи. Нажмите ▲ (Да), чтобы сбросить счетчик точек чернил для заполненных цветных картриджей. Нажмите ▼ (Нет) для незаполненных цветных картриджей.</p> <p>»» <i>Связанная информация: Заправка контейнеров с чернилами</i></p>
Несоответствие формата	<p>Настройка формата бумаги не соответствует формату бумаги в лотке.</p> <p>-ИЛИ-</p> <p>Направляющие для бумаги не установлены в лоток согласно указателям для используемого формата бумаги.</p>	<ol style="list-style-type: none"> 1. Убедитесь, что формат бумаги, выбранный на дисплее устройства, соответствует формату бумаги в лотке. <p>»» <i>Связанная информация: Изменение формата и типа бумаги</i></p> 2. Загрузите бумагу в книжной ориентации, выставив направляющие для бумаги по указателям для данного формата. <p>»» <i>Связанная информация: Загрузка бумаги</i></p> 3. После проверки формата и положения бумаги нажмите ▶.
		При печати с компьютера убедитесь, что формат бумаги, выбранный в

Сообщение об ошибке	Причина	Действие
		драйвере принтера, соответствует формату бумаги в лотке. ►► <i>Связанная информация: Настройка параметров печати (Windows®) или Настройка параметров печати (Mac)</i>
Нет бумаги	В устройстве закончилась бумага, или же бумага неправильно загружена в лоток для бумаги.	Выполните одно из указанных ниже действий. <ul style="list-style-type: none"> • Загрузите бумагу в лоток, а затем нажмите ►. • Извлеките и снова загрузите бумагу, затем нажмите ►. ►► <i>Связанная информация: Загрузка бумаги</i>
	Бумага не была вставлена по центру слота для ручной подачи.	Удалите бумагу, а затем вставьте ее по центру слота для ручной подачи и следуйте инструкциям на ЖК-дисплее. ►► <i>Связанная информация: Загрузка бумаги в слот ручной подачи</i>
	Крышка для устранения замятия бумаги закрыта неплотно.	Убедитесь в том, что крышка для устранения замятия бумаги закрыта одинаково на обоих концах. ►► <i>Связанная информация: Замятие в принтере или замятие бумаги</i>
	Бумажная пыль скопилась на поверхности роликов захвата бумаги.	Очистите ролики захвата бумаги. ►► <i>Связанная информация: Очистка роликов захвата бумаги</i>
Нет записи	Выполнена попытка доступа к номеру быстрого набора, не сохраненному на устройстве.	Настройте номер быстрого набора.
Нет ответа/занято	Номер, который вы набрали, не отвечает или занят.	Проверьте номер и повторите вызов.
Нет устройства	В ходе настройки сети Wi-Fi Direct аппарат Brother не смог обнаружить ваше мобильное устройство.	<ul style="list-style-type: none"> • Убедитесь, что аппарат и мобильное устройство находятся в режиме Wi-Fi Direct. • Подвиньте мобильное устройство ближе к аппарату Brother. • Поместите аппарат Brother и мобильное устройство туда, где отсутствуют помехи. • При ручной настройке сети Wi-Fi Direct убедитесь, что введен правильный пароль. • Если в мобильном устройстве есть страница настройки способа получения IP-адреса, проверьте, что задано получение IP-адреса по протоколу DHCP.
Низк. темпер.	Температура в помещении слишком низкая.	Следует повысить температуру в помещении и дать устройству прогреться до комнатной температуры. Повторите операцию после прогрева устройства.
Остались данные	Напечатайте данные, оставшиеся в памяти аппарата.	Нажмите Стоп/Выход . Устройство отменит задание и удалит его из

Сообщение об ошибке	Причина	Действие
		памяти. Попробуйте напечатать данные еще раз.
Открыта крышка.	Крышка сканера не зафиксирована в закрытом положении.	Поднимите и снова закройте крышку сканера. Убедитесь в том, что интерфейсный кабель (если используется) правильно проходит по кабельному каналу и выходит из задней части устройства.
Ошибка связи	В это же время другие устройства пытаются подключиться к сети Wi-Fi Direct.	Убедитесь в том, что другие устройства не пытаются подключиться к сети Wi-Fi Direct, а затем попробуйте снова настроить параметры Wi-Fi Direct.
Ошибка соединения	Плохое качество связи на линии привело к ошибке связи.	Отправьте факс повторно или подключите аппарат к другой телефонной линии. Если проблема не устраняется, обратитесь в телефонную компанию и попросите проверить линию.
Печать невозможна XX	Механическая неполадка аппарата. -ИЛИ- В устройство попал посторонний предмет (например, скрепка или обрывок бумаги).	Откройте крышку сканера и удалите любые посторонние объекты и клочки бумаги из внутренней части аппарата. Если это сообщение об ошибке продолжает появляться, отключите устройство от источника питания на несколько минут, а затем вновь подключите. ➤ Связанная информация: Замятие в принтере или замятие бумаги (Если не удастся напечатать полученные факсы, перенесите их на другой факсимильный аппарат или компьютер.) ➤ Связанная информация: Перевод на другое устройство факсов или журнала отправки и получения факсов
Печать невозможна Заправ. [X]	Низкий объем чернил в одном или нескольких контейнерах. Устройство остановит все операции печати. Это сообщение об ошибке может отобразиться, если счетчик точек чернил неправильно выровнен при наличии чернил.	Заполните контейнер с чернилами. Заполните картридж до верхней линии или залейте все чернила с емкости, если это не превышает верхнюю линию. На ЖК-дисплее может отобразиться сообщение с запросом, были ли заполнены картриджи. Нажмите ▲ (Да), чтобы сбросить счетчик точек чернил для заполненных цветных картриджей. Нажмите ▼ (Нет) для незаполненных цветных картриджей. ➤ Связанная информация: Заправка контейнеров с чернилами • Сканирование можно выполнять даже при низком уровне чернил или необходимости заполнения контейнера с чернилами.
Проверьте уровень чернил. Если чернила есть, нажмите ОК.	При выполнении операций расходуется некоторое количество чернил; Проверьте фактический объем чернил через смотровое стекло.	Если оставшийся объем чернил находится на уровне нижней линии или ниже минимальной отметки чернил, заполните контейнер с чернилами.

Сообщение об ошибке	Причина	Действие
Сбой соединения	Аппарат Brother и мобильное устройство не могут установить связь в ходе конфигурации сети Wi-Fi Direct.	<ul style="list-style-type: none"> Подвиньте мобильное устройство ближе к аппарату Brother. Поместите аппарат Brother и мобильное устройство туда, где отсутствуют помехи. Если сеть настроена с помощью PIN-кода и WPS, убедитесь в том, что введен правильный PIN-код.
Связь прервана	Другой абонент или факсимильный аппарат другого абонента остановил вызов.	<p>Повторите отправку или прием факса.</p> <p>Если вызовы постоянно обрываются, и используется связь по VoIP (голосовая связь по протоколу IP), попробуйте установить для группы совместимости значение Basic (Общие) (через VoIP).</p> <p>➤➤ <i>Связанная информация: Помехи на телефонной линии или в канале VoIP</i></p>
Сканирование невозможно XX	Механическая неполадка аппарата.	<p>Отключите устройство от источника питания на несколько минут, а затем вновь подключите.</p> <p>(Если не удастся напечатать полученные факсы, перенесите их на другой факсимильный аппарат или компьютер.)</p> <p>➤➤ <i>Связанная информация: Перевод на другое устройство факсов или журнала отправки и получения факсов</i></p>
Соед. невозможно Устройство уже подключено.	Два мобильных устройства уже подключены к сети Wi-Fi Direct, если аппарат Brother является владельцем группы.	<p>После разрыва текущего соединения между аппаратом Brother и другим мобильным устройством попробуйте еще раз настроить параметры Wi-Fi Direct. Для проверки состояния соединения можно распечатать отчет о конфигурации сети.</p> <p>➤➤ <i>Связанная информация: Печать отчета о конфигурации сети</i></p>
Только Ч/Б печ. Заправ. [X]	<p>Низкий объем чернил в одном или нескольких контейнерах (кроме черного).</p> <p>Это сообщение об ошибке может отобразиться, если счетчик точек чернил неправильно выровнен при наличии чернил.</p> <p>Если на ЖК-дисплее отображается это сообщение, операции выполняются следующим образом.</p> <ul style="list-style-type: none"> Печать Если для типа печатного носителя на вкладке Обычная бумага установлено значение Основные, и на вкладке Оттенки серого драйвера принтера выбран параметр Дополнительные, устройство можно использовать как черно-белый принтер. Копирование Если для типа бумаги установлено значение Обыч. бум., можно 	<p>Заполните контейнер с чернилами.</p> <p>Заполните картридж до верхней линии или залейте все чернила с емкости, если это не превышает верхнюю линию.</p> <p>На ЖК-дисплее может отобразиться сообщение с запросом, были ли заполнены картриджи. Нажмите ▲ (Да), чтобы сбросить счетчик точек чернил для заполненных цветных картриджей. Нажмите ▼ (Нет) для незаполненных цветных картриджей.</p> <p>➤➤ <i>Связанная информация: Заправка контейнеров с чернилами</i></p> <p>В перечисленных ниже случаях устройство останавливает все операции печати и не возобновляет работу до заполнения контейнера с чернилами.</p> <ul style="list-style-type: none"> Если выключено питание устройства.

Сообщение об ошибке	Причина	Действие
	<p>выполнять копирование в черно-белом режиме.</p> <ul style="list-style-type: none"> Факсимильная связь <p>Если для типа бумаги установлено значение <i>Обыч. бум.</i>, устройство будет принимать и печатать факсы в черно-белом режиме.</p>	<ul style="list-style-type: none"> если выбран параметр Медленно сохнущая бумага на устройстве или в драйвере принтера.
Чер. абс. полный	<p>Абсорбер чернил полон. Эти компоненты нуждаются в регулярном техническом обслуживании. Для оптимальной производительности аппарата Brother их нужно периодически заменять. Поскольку компоненты нуждаются в регулярном техническом обслуживании, на их замену не распространяется гарантийное обслуживание. Необходимость и периодичность замены компонентов зависят от количества очисток и промывок, требуемых для очистки системы подачи чернил. Во время этих операций в этих контейнерах скапливаются чернила. Количество выполняемых операций очистки и промывки аппарата зависит от различных обстоятельств. Например, при частом включении и выключении аппарата цикл очистки выполняется так же часто, поскольку при включении устройство автоматически очищается. Использование чернил сторонних производителей может привести к увеличению частоты очистки, поскольку чернила других производителей могут стать причиной низкого качества печати. Чем чаще требуется очистка аппарата, тем быстрее заполняются контейнеры.</p> <p>Гарантийное обслуживание не распространяется на ремонтные работы, необходимость в которых возникла в результате использования материалов сторонних производителей.</p>	<p>Абсорбер чернил необходимо заменить. Для обслуживания устройства обратитесь в службу поддержки клиентов Brother или в региональный авторизованный сервисный центр Brother.</p>

MFC-T910DW

Сообщение об ошибке	Причина	Действие
Абсорб. поч. запол.	Абсорбер чернил почти полон.	<p>Абсорбер чернил скоро потребует замены. Обратитесь в службу поддержки клиентов Brother или к местному дилеру Brother.</p> <ul style="list-style-type: none"> Абсорбер чернил впитывает небольшой объем чернил, испускаемых во время очистки печатающей головки.
Абсорбер заполнен	Абсорбер чернил полон. Эти компоненты нуждаются в регулярном техническом обслуживании. Для оптимальной производительности	<p>Абсорбер чернил необходимо заменить. Для обслуживания устройства обратитесь в службу поддержки клиентов Brother или в</p>

Сообщение об ошибке	Причина	Действие
	<p>аппарата Brother их нужно периодически заменять. Поскольку компоненты нуждаются в регулярном техническом обслуживании, на их замену не распространяется гарантийное обслуживание.</p> <p>Необходимость и периодичность замены компонентов зависят от количества очисток и промывок, требуемых для очистки системы подачи чернил. Во время этих операций в этих контейнерах скапливаются чернила. Количество выполняемых операций очистки и промывки аппарата зависит от различных обстоятельств.</p> <p>Например, при частом включении и выключении аппарата цикл очистки выполняется так же часто, поскольку при включении устройство автоматически очищается.</p> <p>Использование чернил сторонних производителей может привести к увеличению частоты очистки, поскольку чернила других производителей могут стать причиной низкого качества печати. Чем чаще требуется очистка аппарата, тем быстрее заполняются контейнеры.</p> <p>Гарантийное обслуживание не распространяется на ремонтные работы, необходимость в которых возникла в результате использования материалов сторонних производителей.</p>	<p>региональный авторизованный сервисный центр Brother.</p>
Высокая температура	Слишком высокая температура в помещении.	После понижения температуры в помещении дайте устройству остыть до комнатной температуры. Повторите операцию после того, как устройство остыло.
Долейте чернила	<p>Низкий объем чернил в одном или нескольких контейнерах. Устройство остановит все операции печати.</p> <p>Это сообщение об ошибке может отобразиться, если счетчик точек чернил неправильно выровнен при наличии чернил.</p>	<p>Заполните контейнер с чернилами.</p> <p>Заполните картридж до верхней линии или залейте все чернила с емкости, если это не превышает верхнюю линию.</p> <p>На ЖК-дисплее может отобразиться сообщение с запросом, были ли заполнены картриджи. Нажмите ► (Да), чтобы сбросить счетчик точек чернил для заполненных цветных картриджей. Нажмите ◀ (Нет) для незаполненных цветных картриджей.</p> <p>►► <i>Связанная информация: Заправка контейнеров с чернилами</i></p> <ul style="list-style-type: none"> Сканирование можно выполнять даже при низком уровне чернил или необходимости заполнения контейнера с чернилами.
Замят.А внут./спер. Повтор. замятие А	Замятие бумаги внутри аппарата.	<p>Удалите замятую бумагу.</p> <p>►► <i>Связанная информация: Замятие бумаги внутри и в передней части</i></p>

Сообщение об ошибке	Причина	Действие
		<p>устройства (замятие А внутри/спереди)</p> <p>Убедитесь в том, что для длины направляющих для бумаги выставлен нужный формат.</p>
Замятие В спереди Повт.замят. В спер.	Замятие бумаги внутри аппарата.	<p>Удалите замятую бумагу.</p> <p>➤➤ <i>Связанная информация: Замятие бумаги в передней части устройства (замятие В спереди)</i></p> <p>Убедитесь в том, что для длины направляющих для бумаги выставлен нужный формат.</p>
Замятие С сзади	Замятие бумаги внутри аппарата.	<p>Удалите замятую бумагу.</p> <p>➤➤ <i>Связанная информация: Замятие бумаги в задней части устройства (замятие С сзади)</i></p> <p>Убедитесь в том, что направляющие для бумаги выставлены на нужный формат.</p>
	Бумажная пыль скопилась на поверхности роликов захвата бумаги.	<p>Очистите ролики захвата бумаги.</p> <p>➤➤ <i>Связанная информация: Очистка роликов захвата бумаги</i></p>
Замятие D в ОЛ	Замятие бумаги внутри аппарата.	<p>Удалите замятую бумагу.</p> <p>➤➤ <i>Связанная информация: Замятие бумаги в обходном лотке (замятие D в ОЛ)</i></p>
	Направляющие для бумаги установлены для бумаги другого формата.	Убедитесь в том, что направляющие для бумаги выставлены на нужный формат.
Замятие Е внутри/ОЛ Повт.зам.Е (вн./ОЛ)	Замятие бумаги внутри аппарата.	<p>Удалите замятую бумагу.</p> <p>➤➤ <i>Связанная информация: Замятие бумаги внутри устройства и в обходном лотке (замятие Е внутри/ОЛ)</i></p>
	Направляющие для бумаги установлены для бумаги другого формата.	Убедитесь в том, что направляющие для бумаги выставлены на нужный формат.
Замятие докум.	Документ был вставлен или подан неправильно; или длина документа, сканируемого из АПД, превышает допустимую.	<p>Извлеките замятые страницы и нажмите кнопку Стоп/Выход. Правильно установите документ в АПД.</p> <p>➤➤ <i>Связанная информация: Загрузка документов с использованием автоподатчика (АПД)</i></p> <p>➤➤ <i>Связанная информация: Замятие документов</i></p>
Концен.не пригоден.	К разъему USB на устройстве подключен концентратор или флэш-накопитель USB с концентратором.	Концентраторы, включая флэш-накопители USB со встроенным концентратором, не поддерживаются. Извлеките устройство из USB-хоста.
Лоток не обнаружен	Лоток для бумаги вставлен не полностью.	Медленно задвиньте лоток для бумаги в аппарат.
	Бумага или посторонний объект не дают вставить правильно лоток для бумаги.	Извлеките лоток для бумаги из аппарата и удалите замятую бумагу или посторонний объект. Если не удастся найти или извлечь замятую

Сообщение об ошибке	Причина	Действие
		бумагу >>> <i>Связанная информация: Замятие в принтере или замятие бумаги</i>
Мало памяти	Память аппарата заполнена.	Если выполняется отправка факса или копирование: <ul style="list-style-type: none"> • Нажмите Стоп/Выход и дождитесь завершения других операций, а затем повторите попытку. • Нажмите ►, чтобы выбрать <i>Частичная печать</i> для копирования уже отсканированных страниц. • Напечатайте факсы, сохраненные в памяти. >>> <i>Связанная информация: Печать факсов, хранящихся в памяти аппарата</i>
Мало чернил	Низкий объем чернил в одном или нескольких контейнерах. Это сообщение об ошибке может отобразиться, если счетчик точек чернил неправильно выровнен при наличии чернил.	Проверьте фактический объем чернил через смотровое стекло. Если оставшийся объем чернил находится на уровне нижней линии или ниже минимальной отметки чернил, заполните картридж. На ЖК-дисплее может отобразиться сообщение с запросом, были ли заполнены картриджи. Нажмите ► (Да), чтобы сбросить счетчик точек чернил для заполненных цветных картриджей. Нажмите ◀ (Нет) для незаполненных цветных картриджей. >>> <i>Связанная информация: Заправка контейнеров с чернилами</i>
Настройки лотка 1 Настройки ОЛ	Это сообщение отображается, когда активирована функция подтверждения размера и типа бумаги.	Чтобы сообщение с запросом о подтверждении не отображалось, задайте для этого параметра значение «Выкл.». >>> <i>Связанная информация: Изменение параметра проверки формата бумаги</i>
Недоступн. устр. Отключите устройство USB.	К разъему USB подключено несовместимое устройство USB или несовместимый флэш-накопитель USB.	Извлеките устройство из USB-хоста. Выключите и снова включите аппарат.
Недоступн. устр. Отключите устройство от переднего разъема, а затем выключите и включите аппарат.	К USB-хосту подключено неисправное устройство.	Извлеките устройство из USB-хоста, затем нажмите кнопку  для выключения, а затем включения аппарата.
Несоотв. форм. бумаги	Настройка формата бумаги не соответствует формату бумаги в лотке. -ИЛИ- Направляющие для бумаги не установлены в лоток согласно указателям для используемого формата бумаги.	1. Убедитесь, что формат бумаги, выбранный на дисплее устройства, соответствует формату бумаги в лотке. >>> <i>Связанная информация: Изменение формата и типа бумаги</i> 2. Загрузите бумагу в книжной ориентации, выставив направляющие для бумаги по указателям для данного формата. >>> <i>Связанная информация: Загрузка бумаги</i>

Сообщение об ошибке	Причина	Действие
		<p>3. После проверки формата и положения бумаги нажмите ►.</p> <p>При печати с компьютера убедитесь, что формат бумаги, выбранный в драйвере принтера, соответствует формату бумаги в лотке.</p> <p>►► <i>Связанная информация: Настройка параметров печати (Windows®) или Настройка параметров печати (Mac)</i></p>
Нет бумаги	В устройстве закончилась бумага, или же бумага неправильно загружена в лоток для бумаги.	<p>Выполните одно из указанных ниже действий.</p> <ul style="list-style-type: none"> Загрузите бумагу в лоток, а затем нажмите ►. Извлеките и снова загрузите бумагу, затем нажмите ►. <p>►► <i>Связанная информация: Загрузка бумаги</i></p>
	Бумага не была вставлена по центру слота для ручной подачи.	<p>Удалите бумагу, а затем вставьте ее по центру слота для ручной подачи и следуйте инструкциям на ЖК-дисплее.</p> <p>►► <i>Связанная информация: Загрузка бумаги в слот ручной подачи</i></p>
	Крышка для устранения замятия бумаги закрыта неплотно.	<p>Убедитесь в том, что крышка для устранения замятия бумаги закрыта одинаково на обоих концах.</p> <p>►► <i>Связанная информация: Замятие в принтере или замятие бумаги</i></p>
	Бумажная пыль скопилась на поверхности роликов захвата бумаги.	<p>Очистите ролики захвата бумаги.</p> <p>►► <i>Связанная информация: Очистка роликов захвата бумаги</i></p>
Нет записи	Выполнена попытка доступа к номеру быстрого набора, не сохраненному на устройстве.	Настройте номер быстрого набора.
Нет ответа/занято	Номер, который вы набрали, не отвечает или занят.	Проверьте номер и повторите вызов.
Нет устройства	В ходе настройки сети Wi-Fi Direct аппарат Brother не смог обнаружить ваше мобильное устройство.	<ul style="list-style-type: none"> Убедитесь, что аппарат и мобильное устройство находятся в режиме Wi-Fi Direct. Подвиньте мобильное устройство ближе к аппарату Brother. Поместите аппарат Brother и мобильное устройство туда, где отсутствуют помехи. При ручной настройке сети Wi-Fi Direct убедитесь, что введен правильный пароль. Если в мобильном устройстве есть страница настройки способа получения IP-адреса, проверьте, что задано получение IP-адреса по протоколу DHCP.
Нет файла	На установленной карте памяти или флэш-накопителе USB отсутствует файл JPG.	Вставьте в слот требуемую карту памяти или флэш-накопитель USB.

Сообщение об ошибке	Причина	Действие
Низкая температура	Температура в помещении слишком низкая.	Следует повысить температуру в помещении и дать устройству прогреться до комнатной температуры. Повторите операцию после прогрева устройства.
Носитель заполнен.	Используемый флэш-накопитель USB уже содержит 999 файлов.	Сохранение на флэш-накопитель USB возможно, только если на нем содержится менее 999 файлов. Удалите ненужные файлы и повторите попытку.
	На используемом флэш-накопителе USB недостаточно свободного пространства для сканирования документа.	Чтобы освободить место, удалите ненужные файлы с флэш-накопителя USB и повторите попытку.
Остались данные	Напечатайте данные, оставшиеся в памяти аппарата.	Нажмите Стоп/Выход . Устройство отменит задание и удалит его из памяти. Попробуйте напечатать данные еще раз.
Открыта крышка.	Крышка сканера не зафиксирована в закрытом положении.	Поднимите и снова закройте крышку сканера. Убедитесь в том, что интерфейсный кабель (если используется) правильно проходит по кабельному каналу и выходит из задней части устройства.
	Крышка отсека контейнеров для чернил не зафиксирована в закрытом положении.	Плотно закройте крышку отсека с контейнерами для чернил до защелкивания на месте.
Очистка невозможна XX Иниц. невозможна. XX Печать невозможна XX	Механическая неполадка аппарата. -ИЛИ- В устройство попал посторонний предмет (например, скрепка или обрывок бумаги).	Откройте крышку сканера и удалите любые посторонние объекты и клочки бумаги из внутренней части аппарата. Если это сообщение об ошибке продолжает появляться, отключите устройство от источника питания на несколько минут, а затем вновь подключите. ➤ <i>Связанная информация: Замятие бумаги внутри и в передней части устройства (замятие А внутри/спереди)</i> (Если не удастся напечатать полученные факсы, перенесите их на другой факсимильный аппарат или компьютер.) ➤ <i>Связанная информация: Перевод на другое устройство факсов или журнала отправки и получения факсов</i>
Ошибка карты памяти	При включении устройства к нему были подключены несколько устройств хранения данных. Устройство одновременно может считывать данные только с одной карты памяти или одного флэш-накопителя USB.	Извлеките карты памяти или флэш-накопители USB, которые не используются.
Ошибка связи	В это же время другие устройства пытаются подключиться к сети Wi-Fi Direct.	Убедитесь в том, что другие устройства не пытаются подключиться к сети Wi-Fi Direct, а затем попробуйте снова настроить параметры Wi-Fi Direct.

Сообщение об ошибке	Причина	Действие
Ошибка соединения	Плохое качество связи на линии привело к ошибке связи.	Отправьте факс повторно или подключите аппарат к другой телефонной линии. Если проблема не устраняется, обратитесь в телефонную компанию и попросите проверить линию.
Память факса заполн.	Заполнена память факса.	Напечатайте факсы, сохраненные в памяти. »» Связанная информация: Печать факсов, хранящихся в памяти аппарата
Проверьте уровень чернил. Если во всех 4 контейнерах есть чернила, нажмите ОК	При выполнении операций расходуется некоторое количество чернил; Проверьте фактический объем чернил через смотровое стекло.	Если оставшийся объем чернил находится на уровне нижней линии или ниже минимальной отметки чернил, заполните контейнер с чернилами.
Разрыв соединения	Аппарат Brother и мобильное устройство не могут установить связь в ходе конфигурации сети Wi-Fi Direct.	<ul style="list-style-type: none"> • Подвиньте мобильное устройство ближе к аппарату Brother. • Поместите аппарат Brother и мобильное устройство туда, где отсутствуют помехи. • Если сеть настроена с помощью PIN-кода и WPS, убедитесь в том, что введен правильный PIN-код.
Связь прервана	Другой абонент или факсимильный аппарат другого абонента остановил вызов.	Повторите отправку или прием факса. Если вызовы постоянно обрываются, и используется связь по VoIP (голосовая связь по протоколу IP), попробуйте установить для группы совместимости значение Basic (Общие) (через VoIP). »» Связанная информация: Помехи на телефонной линии или в канале VoIP
Скан-ние невозм. XX	Механическая неполадка аппарата.	Отключите устройство от источника питания на несколько минут, а затем вновь подключите. (Если не удастся напечатать полученные факсы, перенесите их на другой факсимильный аппарат или компьютер.) »» Связанная информация: Перевод на другое устройство факсов или журнала отправки и получения факсов
Снова нет бумаги	Бумажная пыль скопилась на поверхности роликов захвата бумаги.	Очистите ролики захвата бумаги. »» Связанная информация: Очистка роликов захвата бумаги
Только ч/б печ.	Низкий объем чернил в одном или нескольких контейнерах (кроме черного). Это сообщение об ошибке может отобразиться, если счетчик точек чернил неправильно выровнен при наличии чернил. Если на ЖК-дисплее отображается это сообщение, операции выполняются следующим образом. <ul style="list-style-type: none"> • Печать 	Заполните контейнер с чернилами. Заполните картридж до верхней линии или залейте все чернила с емкости, если это не превышает верхнюю линию. На ЖК-дисплее может отобразиться сообщение с запросом, были ли заполнены картриджи. Нажмите ► (Да), чтобы сбросить счетчик точек чернил для заполненных цветных картриджей. Нажмите ◀ (Нет) для незаполненных цветных картриджей.

Сообщение об ошибке	Причина	Действие
	<p>Если для типа печатного носителя на вкладке Основные установлено значение Обычная бумага, и на вкладке Дополнительные драйвера принтера выбран параметр Оттенки серого, устройство можно использовать как черно-белый принтер.</p> <ul style="list-style-type: none"> • Копирование <p>Если для типа бумаги установлено значение Обыч. бумага, можно выполнять копирование в черно-белом режиме.</p> <ul style="list-style-type: none"> • Факсимильная связь <p>Если для типа бумаги установлено значение Обыч. бумага, устройство будет принимать и печатать факсы в черно-белом режиме.</p>	<p>➤➤ <i>Связанная информация: Заправка контейнеров с чернилами</i></p> <p>В перечисленных ниже случаях устройство останавливает все операции печати и не возобновляет работу до заполнения контейнера с чернилами.</p> <ul style="list-style-type: none"> • Если выключено питание устройства. • если выбран параметр Медленно сохнущая бумага на устройстве или в драйвере принтера.
Устройство уже подключено. Нажмите [OK].	Два мобильных устройства уже подключены к сети Wi-Fi Direct, если аппарат Brother является владельцем группы.	<p>После разрыва текущего соединения между аппаратом Brother и другим мобильным устройством попробуйте еще раз настроить параметры Wi-Fi Direct. Для проверки состояния соединения можно распечатать отчет о конфигурации сети.</p> <p>➤➤ <i>Связанная информация: Печать отчета о конфигурации сети</i></p>



Связанная информация

- Устранение неисправностей
- Перевод на другое устройство факсов или журнала отправки и получения факсов
- Сообщения об ошибках при использовании функции Brother Web Connect
- Печать отчета о конфигурации сети
- Заправка контейнеров с чернилами
- Изменение параметра проверки формата бумаги
- Помехи на телефонной линии или в канале VoIP
- Загрузка документов с использованием автоподатчика (АПД)
- Замятие документов
- Загрузка бумаги
- Загрузка бумаги в слот ручной подачи
- Замятие в принтере или замятие бумаги
- Очистка роликов захвата бумаги
- Печать факсов, хранящихся в памяти аппарата
- Изменение формата и типа бумаги
- Настройка параметров печати (Windows®)
- Настройка параметров печати (Mac)
- Замятие бумаги внутри и в передней части устройства (замятие А внутри/спереди)
- Замятие бумаги в передней части устройства (замятие В спереди)
- Замятие бумаги в задней части устройства (замятие С сзади)
- Замятие бумаги в обходном лотке (замятие D в ОЛ)

-
- Замятие бумаги внутри устройства и в обходном лотке (замятие Е внутри/ОЛ)
 - Проблемы при обращении с бумагой и выполнении печати
-

Перевод на другое устройство факсов или журнала отправки и получения факсов

Связанные модели: MFC-T910DW

Если на ЖК-дисплее появляется сообщение:

- [Очистка невозможна XX]
- [Не удалось инициализ. XX]
- [Печать невозмож. XX]/[Печать невозможна XX]
- [Сканирование-ние невозм. XX]/[Сканирование невозможно XX]

Рекомендуется передать факсы на другой факсимильный аппарат или компьютер.

➤➤ *Связанная информация: Передача факсов на другой факсимильный аппарат*

➤➤ *Связанная информация: Передача факсов на компьютер*

Можно также передать на другое устройство отчет журнала отправки и получения факсов, чтобы проверить, остались ли неотправленные факсы.

➤➤ *Связанная информация: Передача журнала отправки и получения факсов на другой факсимильный аппарат*



Связанная информация

- [Сообщения об ошибках и необходимости обслуживания](#)
- [Передача факсов на другой факсимильный аппарат](#)
- [Передача факсов на компьютер](#)
- [Передача журнала отправки и получения факсов на другой факсимильный аппарат](#)
- [Использование функции приема факсов PC-Fax для передачи принятых факсов на компьютер \(только для Windows®\)](#)
- [Сброс параметров сети на заводские значения по умолчанию](#)
- [Сброс настроек устройства Brother](#)
- [Обзор функций сброса](#)

▲ На главную > Устранение неисправностей > Сообщения об ошибках и необходимости обслуживания > Перевод на другое устройство факсов или журнала отправки и получения факсов > Передача факсов на другой факсимильный аппарат

Передача факсов на другой факсимильный аппарат

Связанные модели: MFC-T910DW

Если идентификатор устройства не задан, переключение в режим передачи факса невозможно.

1. Нажмите **Стоп/Выход**, чтобы временно прервать ошибку.
2. Нажмите **Настройки**.
3. Нажмите ▲ или ▼, чтобы выбрать следующее:
 - a. Выберите [Обслуживание]. Нажмите **ОК**.
 - b. Выберите [Перед. данных]. Нажмите **ОК**.
 - c. Выберите [Передача факса]. Нажмите **ОК**.
4. Выполните одно из указанных ниже действий.
 - Если на ЖК-дисплее отображается сообщение [Нет данных], в памяти аппарата нет факсов. Нажмите ►, а затем нажмите кнопку **Стоп/Выход**.
 - Введите номер факсимильного аппарата, на который будут пересылаться факсы.
5. Нажмите **Ч/Б Старт**.





Связанная информация

- [Перевод на другое устройство факсов или журнала отправки и получения факсов](#)
- [Настройка идентификатора устройства](#)

Передача факсов на компьютер

Связанные модели: MFC-T910DW

Можно передавать факсы из памяти устройства на компьютер.

1. Нажмите **Стоп/Выход**, чтобы временно прервать ошибку.
2. Убедитесь в том, что на компьютере установлены драйверы и программное обеспечение Brother, а затем включите **прием факсов с помощью функции PC-FAX** на компьютере. Выполните одно из следующих действий:
 - Windows® 7
В меню  (**Пуск**) выберите **Все программы > Brother > Brother Utilities**.
В раскрывающемся списке выберите модель своего устройства (если она еще не выбрана). Щелкните по значку **PC-FAX** на левой панели навигации, а затем нажмите **Получить**.
 - Windows® 8 и Windows® 10
Запустите  (**Brother Utilities**), а затем в раскрывающемся списке выберите модель используемого устройства (если она еще не выбрана). Щелкните по значку **PC-FAX** на левой панели навигации, а затем нажмите **Получить**.
3. Прочтите и подтвердите указания на компьютере.
Факсы в памяти устройства будут автоматически отправлены на компьютер.



Если факсы из памяти устройства не отправляются на компьютер, выполните следующее:

Проверьте, что на устройстве установлен параметр [Прием PC-Fax].

Нажмите **▲** или **▼**, чтобы выбрать [Резерв.печать: вкл.] или [Резерв.печать: выкл.].
Нажмите **ОК**.

Если в момент настройки функции приема факсов с помощью PC-Fax в памяти устройства есть факсы, на ЖК-дисплее появится запрос на подтверждение передачи этих факсов на компьютер.
Нажмите **►**, чтобы передать все факсы в памяти на компьютер.



Связанная информация

- [Перевод на другое устройство факсов или журнала отправки и получения факсов](#)
- [Использование функции приема факсов PC-Fax для передачи принятых факсов на компьютер \(только для Windows®\)](#)

▲ На главную > Устранение неисправностей > Сообщения об ошибках и необходимости обслуживания > Перевод на другое устройство факсов или журнала отправки и получения факсов > Передача журнала отправки и получения факсов на другой факсимильный аппарат

Передача журнала отправки и получения факсов на другой факсимильный аппарат

Связанные модели: MFC-T910DW

Если идентификатор устройства не задан, то переключение в режим передачи факсов невозможно.

1. Нажмите **Стоп/Выход**, чтобы временно прервать ошибку.
2. Нажмите **Настройки**.
3. Нажмите ▲ или ▼, чтобы выбрать следующее:
 - a. Выберите [Обслуживание]. Нажмите **ОК**.
 - b. Выберите [Перед. данных]. Нажмите **ОК**.
 - c. Выберите [Передача отчета]. Нажмите **ОК**.
4. Введите номер факса, на который будет переслан отчет журнала отправки и приема факсов.
5. Нажмите **Ч/б Старт**.

✓ Связанная информация

- [Перевод на другое устройство факсов или журнала отправки и получения факсов](#)
- [Настройка идентификатора устройства](#)

Сообщения об ошибках при использовании функции Brother Web Connect

Связанные модели: MFC-T910DW

Если происходит ошибка, на дисплее устройства Brother отображается соответствующее сообщение. Наиболее часто встречающиеся сообщения об ошибках приведены в следующей таблице.

Большую часть ошибок можно устранить самостоятельно. Если вам потребуется дополнительная информация, перейдите на страницу **Часто задаваемые вопросы и устранение неполадок** имеющейся модели на веб-сайте Brother Solutions Center по адресу support.brother.com.

Ошибка подключения

Сообщения об ошибках	Причина	Способ устранения
Ошибка подключ. 02 Сбой сетевого подключения. Проверьте надежность сетевого подключения.	Устройство не подключено к сети.	<ul style="list-style-type: none">Проверьте подключение к сети.Если параметр Веб или Прилож. был нажат вскоре после включения устройства, то возможно, что подключение к сети еще не было установлено. Подождите и повторите попытку.
Ошибка подключ. 03 Сбой подключения к серверу. Проверьте параметры сети.	<ul style="list-style-type: none">Параметры сети или сервера настроены неправильно.Возникла проблема с сетью или сервером.	<ul style="list-style-type: none">Убедитесь в том, что параметры сети настроены правильно, или повторите попытку позже.Если параметр Веб или Прилож. был нажат вскоре после включения устройства, то возможно, что подключение к сети еще не было установлено. Подождите и повторите попытку.
Ошибка подключ. 07 Сбой подключения к серверу. Неправильные дата и время.	Дата и время установлены неправильно.	Установите правильные дату и время. Обратите внимание, что если шнур питания устройства был отсоединен, параметры даты и времени могли вернуться к заводским значениям.

Ошибка аутентификации

Сообщения об ошибках	Причина	Способ устранения
Ошибка аутентификации 01 Неправильный PIN-код. Введите правильный PIN-код.	Введен неправильный PIN-код для доступа к учетной записи. PIN-код — это четырехзначное число, введенное при регистрации учетной записи на устройстве.	Введите правильный PIN-код.
Ошибка аутентификации 02 Неверный или просроченный идентификатор. Или этот идентификатор уже используется. Исправьте или получите идентификатор повторно. Идентификатор действителен в течение 24 часов после выдачи.	Введен неправильный временный идентификатор.	Введите правильный временный идентификатор.
	Введенный временный идентификатор просрочен. Временный идентификатор действителен в течение 24 часов.	Повторно запросите доступ к Brother Web Connect и получите новый временный идентификатор, а затем с его помощью зарегистрируйте свою учетную запись на устройстве.
Ошибка аутентификации 03 Отображаемое имя уже зарегистрировано. Введите другое отображаемое имя	Введенное отображаемое имя уже зарегистрировано другим пользователем сервиса.	Введите другое отображаемое имя.

Ошибка сервера

Сообщения об ошибках	Причина	Способ устранения
Ошибка сервера 01 Сбой аутентификации. Выполните следующие действия: 1. Перейдите по адресу http://bwc.brother.com для получения нового временного идентификатора. 2. Нажмите ОК и введите ваш новый временный идентификатор на следующем экране.	Данные аутентификации устройства, необходимые для доступа к сервису, просрочены или неправильны.	Повторно запросите доступ к Brother Web Connect и получите новый временный идентификатор, а затем с его помощью зарегистрируйте свою учетную запись на устройстве.
Ошибка сервера 03 Сбой при передаче. Неподдерживаемый файл или поврежденные данные. Проверьте данные файла.	В файле, который вы пытаетесь передать, вероятно, возникла одна из следующих проблем: <ul style="list-style-type: none"> Файл превышает установленные сервисом ограничения на число пикселей, размер файла и т. д. Тип файла не поддерживается. Файл поврежден. 	Файл невозможно использовать: <ul style="list-style-type: none"> Проверьте ограничения на размер или формат, установленные сервисом. Сохраните файл, выбрав другой тип. По возможности воспользуйтесь новой, неповрежденной версией файла.
Ошибка сервера 13 Служба временно недоступна. Повторите попытку позднее.	В данный момент невозможно использовать сервис из-за возникшей в нем проблемы.	Подождите и повторите попытку. При повторном получении этого сообщения выполните доступ к сервису с компьютера и убедитесь в том, что сервис недоступен.

Ошибка ярлыка

Сообщения об ошибках	Причина	Способ устранения
Ошибка ярлыка 02 Учетная запись недействительна. Пожалуйста, зарегистрируйте учетную запись и ярлык заново после удаления этого ярлыка.	Ярлык невозможно использовать, так как учетная запись была удалена после его регистрации.	Удалите ярлык, а затем зарегистрируйте учетную запись и ярлык еще раз.



Связанная информация

- [Сообщения об ошибках и необходимости обслуживания](#)
-

Замятие документов

- Замятие документа в верхней части блока АПД
- Замятие документа внутри блока АПД
- Удалите обрывки бумаги из АПД
- Сообщения об ошибках и необходимости обслуживания

Замятие документа в верхней части блока АПД

Связанные модели: DCP-T710W/MFC-T910DW

1. Извлеките из АПД всю незамятую бумагу.
2. Откройте крышку АПД.
3. Извлеките замятый документ, вытащив его вверх.

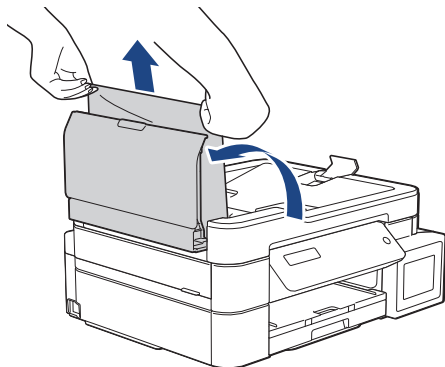

4. Закройте крышку АПД.
5. Нажмите **Стоп/Выход**.

ВАЖНАЯ ИНФОРМАЦИЯ

Чтобы предотвратить замятие документов в будущем, правильно закрывайте крышку АПД, нажимая на ее центральную часть.



Связанная информация

- [Замятие документов](#)

Замятие документа внутри блока АПД

Связанные модели: DCP-T710W/MFC-T910DW

1. Извлеките из АПД всю незамятую бумагу.
2. Поднимите крышку для документа.
3. Вытяните замятый документ влево.

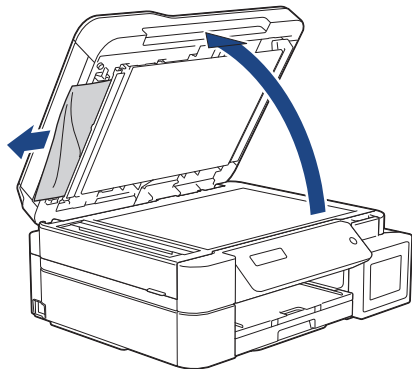

4. Закройте крышку для документа.



Связанная информация

- [Замятие документов](#)

Удалите обрывки бумаги из АПД

Связанные модели: DCP-T710W/MFC-T910DW

1. Поднимите крышку для документа.
2. Вставьте лист плотной бумаги (например, картона) в АПД, чтобы протолкнуть застрявшие обрывки документа.

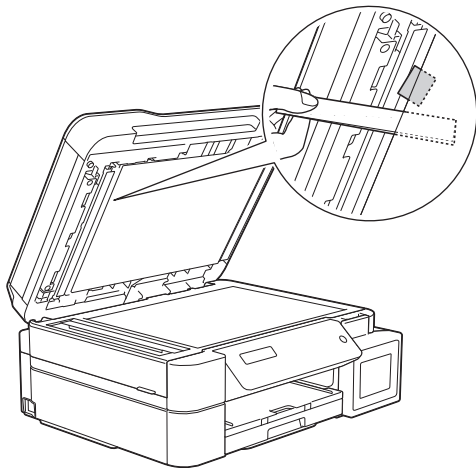

3. Закройте крышку для документа.

✓ Связанная информация

- [Замятие документов](#)

Замятие в принтере или замятие бумаги

Найдите и удалите замятую бумагу.

- [Замятие бумаги в устройстве \(замятие бумаги\)](#)
- [Замятие бумаги внутри и в передней части устройства \(замятие А внутри/спереди\)](#)
- [Замятие бумаги в передней части устройства \(замятие В спереди\)](#)
- [Замятие бумаги в задней части устройства \(замятие С сзади\)](#)
- [Замятие бумаги в обходном лотке \(замятие D в ОЛ\)](#)
- [Замятие бумаги внутри устройства и в обходном лотке \(замятие Е внутри/ОЛ\)](#)
- [Сообщения об ошибках и необходимости обслуживания](#)
- [Проблемы при обращении с бумагой и выполнении печати](#)

Замятие бумаги в устройстве (замятие бумаги)

Связанные модели: DCP-T310/DCP-T510W/DCP-T710W

Если на ЖК-дисплее появилось сообщение [Замятие бумаги], выполните указанные ниже действия.

1. Отключите устройство от электрической розетки.
2. Полностью выдвиньте лоток для бумаги (1) из устройства.

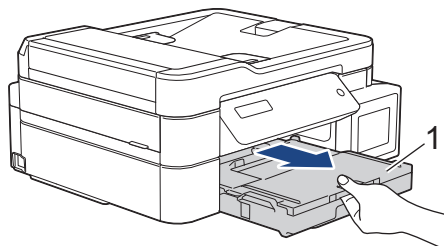

3. Задвиньте два зеленых рычага внутрь устройства, чтобы высвободить застрявшую бумагу.

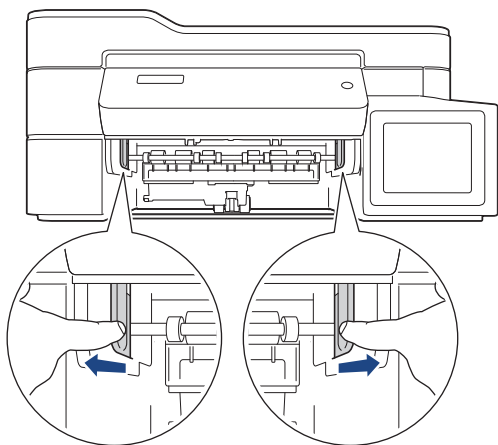

4. Возьмитесь обеими руками снизу за пластиковые фиксаторы с обеих сторон устройства, поднимите и откройте крышку сканера (1).

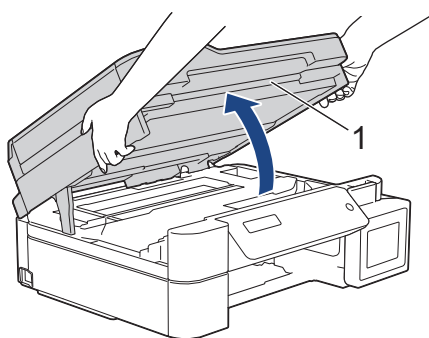

5. Медленно вытащите замятую бумагу (1) из устройства.

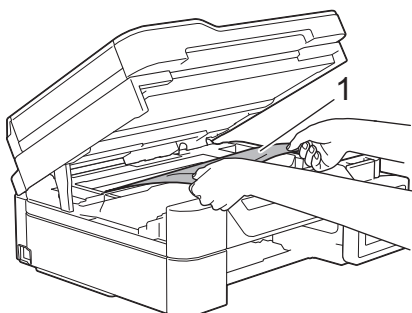

6. При необходимости сдвиньте печатающую головку, чтобы извлечь бумагу, оставшуюся в этой области. Убедитесь, что в углах устройства (1) и (2) не осталось обрывков бумаги.

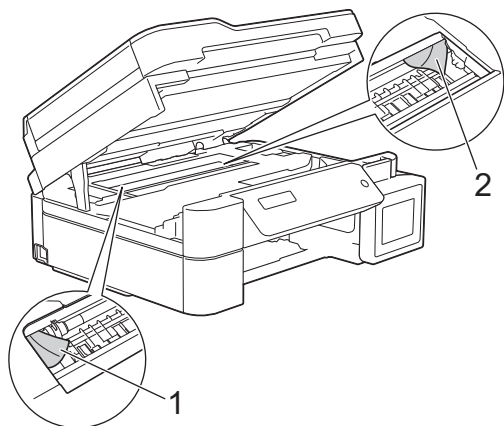

ВАЖНАЯ ИНФОРМАЦИЯ

- НЕ ПРИКАСАЙТЕСЬ к ленте позиционирования печатающей головки, то есть к тонкой пластмассовой ленте, которая проходит по ширине устройства (1). Это может привести к повреждению устройства.

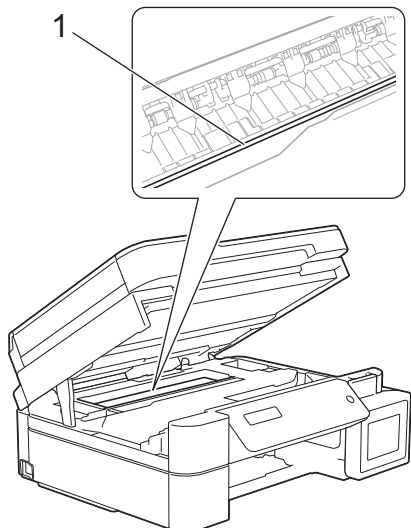

- Если печатающая головка находится в правом углу (как показано на иллюстрации 2), сдвинуть ее не удастся. Выполните указанные ниже действия.
 - а. Закройте крышку сканера и подсоедините шнур питания.
 - б. Снова откройте крышку сканера. Нажмите кнопку **Стоп/Выход** и удерживайте ее нажатой, пока печатающая головка не переместится в центр.
 - в. Отключите устройство от источника электропитания и извлеките застрявшую бумагу.

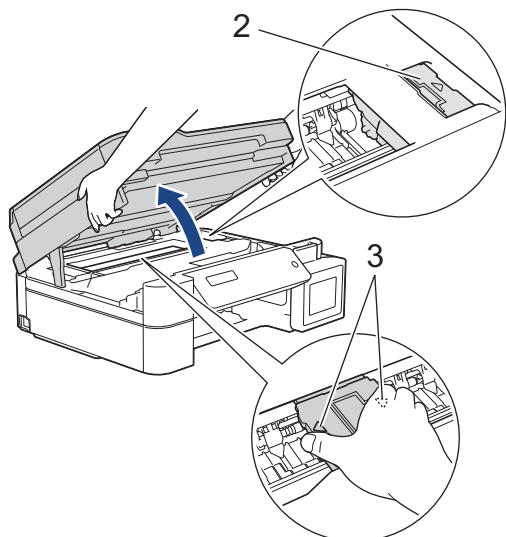

- Если замятие бумаги произошло под печатающей головкой, отключите устройство от источника электропитания, а затем сдвиньте печатающую головку и извлеките бумагу. Удерживайте вогнутые участки с треугольными метками, как показано на иллюстрации (3), чтобы сместить печатающую головку.
- В случае попадания чернил на кожу или одежду немедленно смойте их водой с мылом или мощным средством.

7. Осторожно закройте крышку сканера двумя руками.

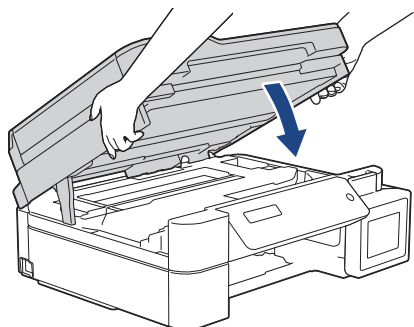

8. Медленно вытащите замятую бумагу (1) из устройства.

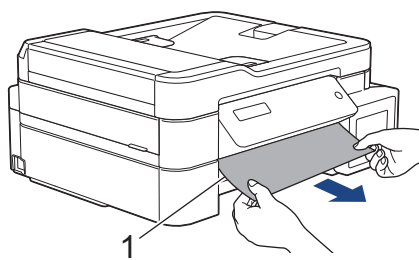

9. Тщательно осмотрите устройство внутри (1) на предмет обрывков бумаги.

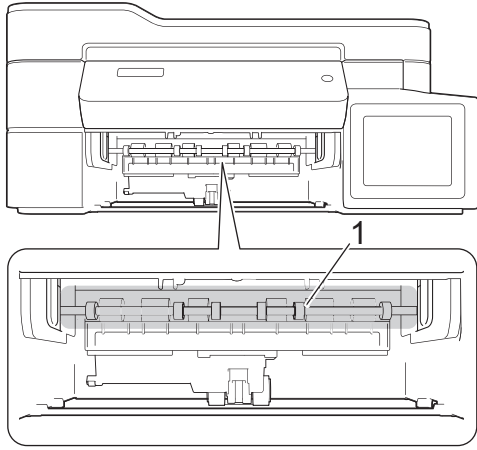

10. Сожмите оба рычага (1) и откройте крышку устранения замятия бумаги с задней стороны устройства.

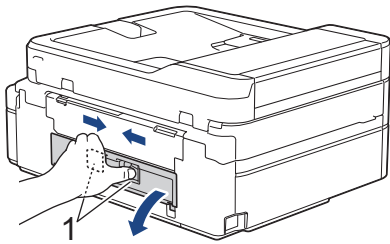

11. Медленно вытащите замятую бумагу из устройства.

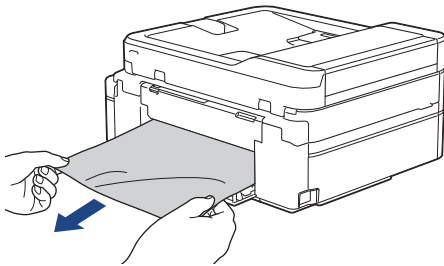

12. Закройте крышку устранения замятия бумаги. Убедитесь, что крышка полностью закрыта.

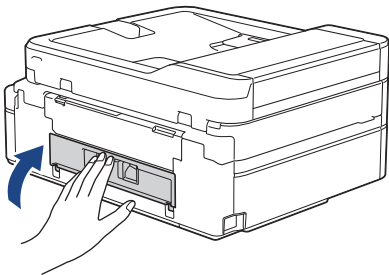

13. Задвиньте лоток для бумаги в устройство до упора.

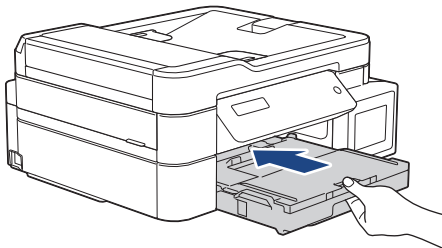

14. Придерживая лоток для бумаги в устройстве, выдвиньте опорную панель (1) до защелкивания на месте, а затем раскройте щиток опорной панели (2).

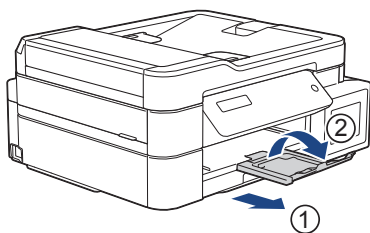

15. Вновь подсоедините кабель питания.



Другие операции по устранению замятий бумаги

Если сообщение об ошибке продолжает появляться на ЖК-дисплее и постоянно происходит замятие бумаги, выполните следующее:

1. Отключите устройство от электрической розетки и откройте крышку слота для ручной подачи.
2. Загрузите один лист плотной бумаги формата A4 или Letter, например глянцевую бумагу, в слот для ручной подачи. Вставьте бумагу глубоко в слот для ручной подачи.

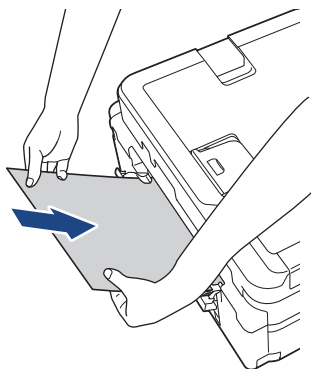

3. Вновь подсоедините шнур питания.

Бумага, установленная в слот для ручной подачи, будет подана в устройство и выведена из него. Если вместе с листом плотной бумаги будет выведен лист замятой бумаги, извлеките замятую бумагу.

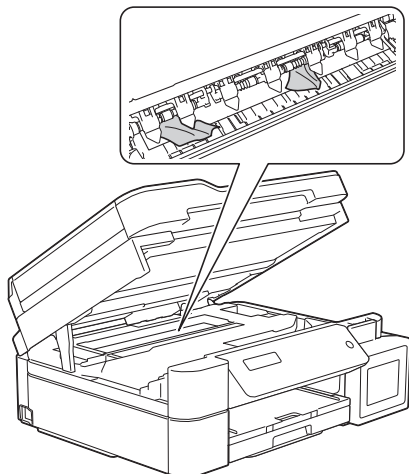

Связанная информация

- [Замятие в принтере или замятие бумаги](#)

▲ На главную > Устранение неисправностей > Замятие в принтере или замятие бумаги > Замятие бумаги внутри и в передней части устройства (замятие А внутри/спереди)

Замятие бумаги внутри и в передней части устройства (замятие А внутри/спереди)

Связанные модели: MFC-T910DW

Если на ЖК-дисплее отобразится сообщение [Замят.А внут./спер.] или [Повтор. замятие А], выполните указанные ниже действия:

1. Отключите устройство от электрической розетки.

ВАЖНАЯ ИНФОРМАЦИЯ

Перед отключением устройства от источника питания можно передать все факсы, сохраненные в памяти устройства, на компьютер или другой факсимильный аппарат, чтобы не потерять важные сообщения.

2. Полностью выдвиньте лоток для бумаги (1) из устройства.

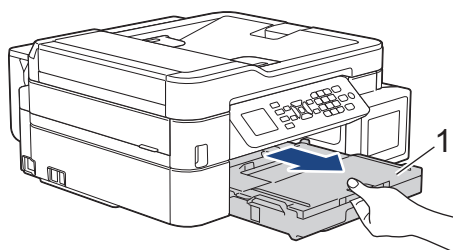

3. Задвиньте два зеленых рычага внутрь устройства, чтобы высвободить застрявшую бумагу.

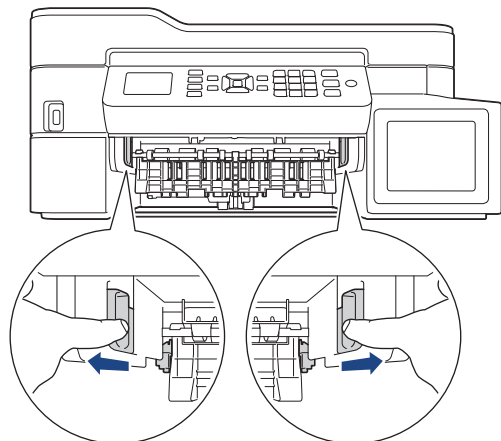

4. Возьмитесь обеими руками снизу за пластиковые фиксаторы с обеих сторон устройства, поднимите и откройте крышку сканера (1).

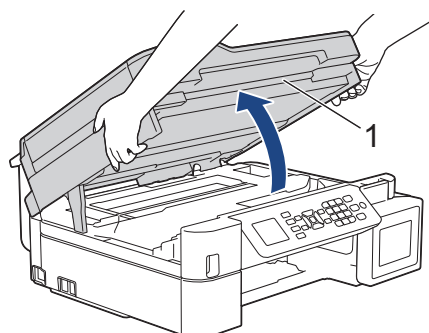

5. Медленно вытащите замятую бумагу (1) из устройства.

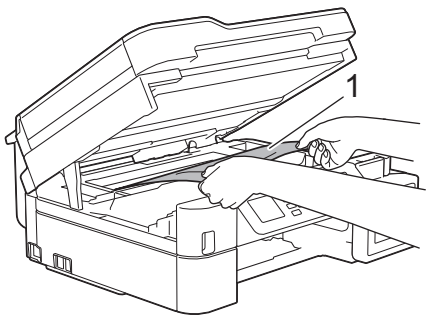

ВАЖНАЯ ИНФОРМАЦИЯ

- НЕ ПРИКАСАЙТЕСЬ к ленте позиционирования печатающей головки, то есть к тонкой пластмассовой ленте, которая проходит по ширине устройства (1). Это может привести к повреждению устройства.

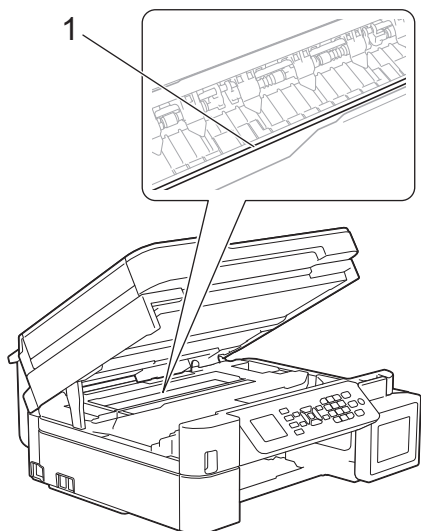

- Если печатающая головка находится в правом углу (как показано на иллюстрации 2), сдвинуть ее не удастся. Выполните указанные ниже действия.
 - а. Закройте крышку сканера и подсоедините шнур питания.
 - б. Снова откройте крышку сканера, а затем нажмите и удерживайте кнопку **Стоп/Выход**, чтобы печатающая головка переместилась в центр.
 - в. Отключите устройство от источника электропитания и извлеките застрявшую бумагу.

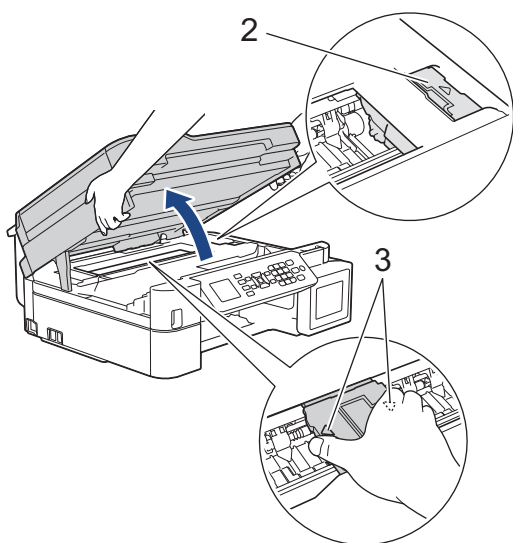

- Если замятие бумаги произошло под печатающей головкой, отключите устройство от источника электропитания, а затем сдвиньте печатающую головку и извлеките бумагу.

Удерживайте вогнутые участки с треугольными метками, как показано на иллюстрации (3), чтобы сместить печатающую головку.

- В случае попадания чернил на кожу или одежду немедленно смойте их водой с мылом или мощным средством.



Если на ЖК-дисплее отобразилось сообщение об ошибке [Повт. замятие A внутри/спереди], переместите печатающую головку (при необходимости), чтобы извлечь бумагу, оставшуюся в этой области. Убедитесь, что в углах устройства (1) и (2) не осталось обрывков бумаги.

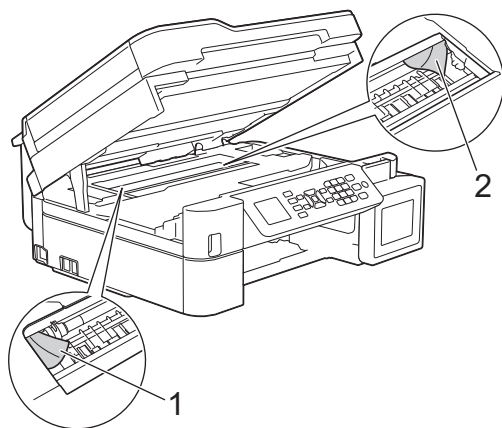

По завершении перейдите к следующему шагу.

-
6. Осторожно закройте крышку сканера двумя руками.

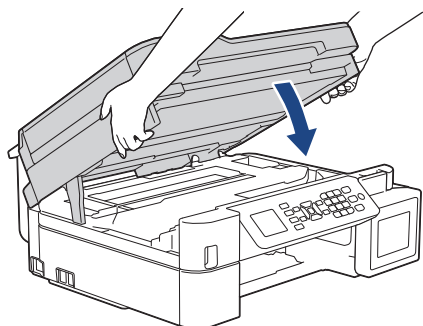

7. Медленно вытащите замятую бумагу (1) из устройства.

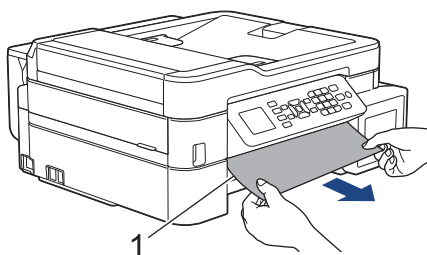



Если на ЖК-дисплее появилось сообщение об ошибке [Повт. замятие А внутри/спереди], выполните следующее.

- a. Тщательно осмотрите устройство внутри (1) на предмет обрывков бумаги.

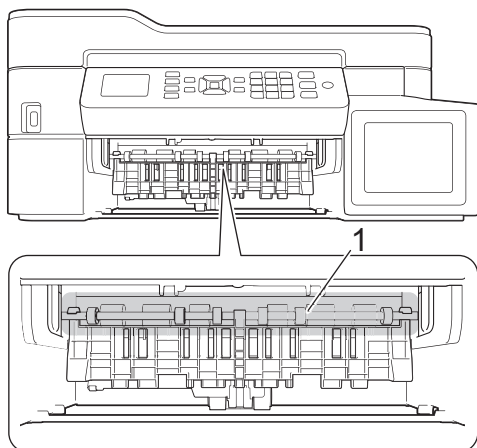

- b. Сожмите оба рычага (1) и откройте крышку устранения замятия бумаги с задней стороны устройства.

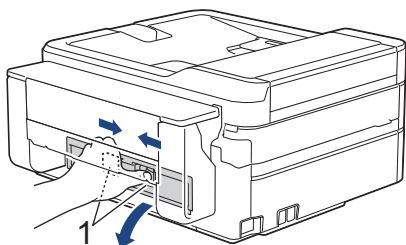

- c. Медленно вытащите замятую бумагу из устройства.

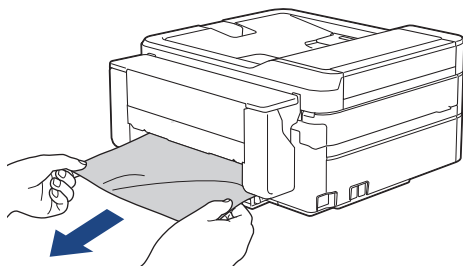

- d. Закройте крышку устранения замятия бумаги. Убедитесь, что крышка полностью закрыта.

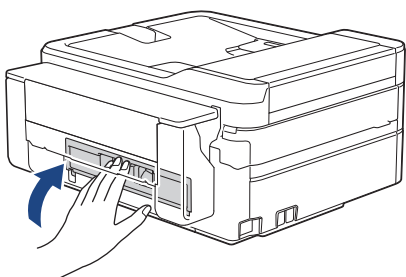

По завершении перейдите к следующему шагу.

8. Задвиньте лоток для бумаги в устройство до упора.

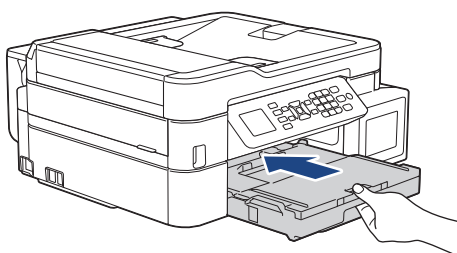

-
9. Придерживая лоток для бумаги в устройстве, выдвиньте опорную панель (1) до защелкивания на месте, а затем раскройте щиток опорной панели (2).

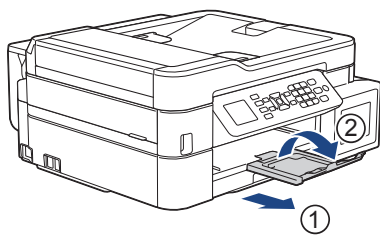

10. Вновь подключите кабель питания.



Связанная информация

- [Замятие в принтере или замятие бумаги](#)
 - [Сообщения об ошибках и необходимости обслуживания](#)
-

▲ На главную > Устранение неисправностей > Замятие в принтере или замятие бумаги > Замятие бумаги в передней части устройства (замятие В спереди)

Замятие бумаги в передней части устройства (замятие В спереди)

Связанные модели: MFC-T910DW

Если на ЖК-дисплее появляется сообщение [Замятие В спереди] или [Повт. замятие В спереди], выполните указанные ниже действия.

1. Отключите устройство от электрической розетки.

ВАЖНАЯ ИНФОРМАЦИЯ

Перед отключением устройства от источника питания можно передать все факсы, сохраненные в памяти устройства, на компьютер или другой факсимильный аппарат, чтобы не потерять важные сообщения.

2. Полностью выдвиньте лоток для бумаги (1) из устройства.

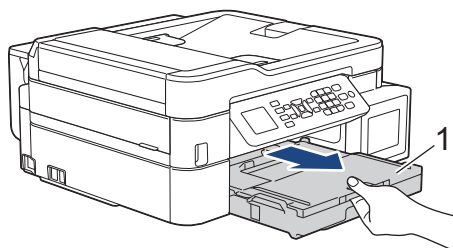

3. Задвиньте два зеленых рычага внутрь устройства, чтобы высвободить застрявшую бумагу.

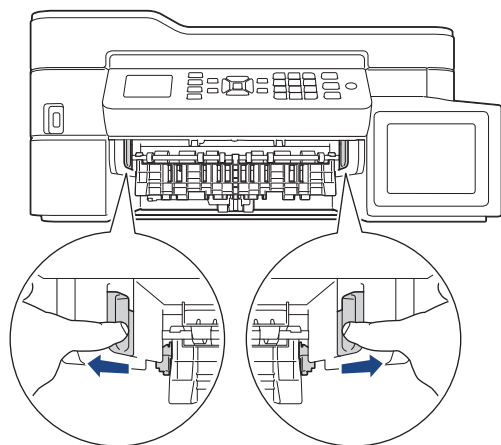

4. Аккуратно вытяните замятую бумагу (1).

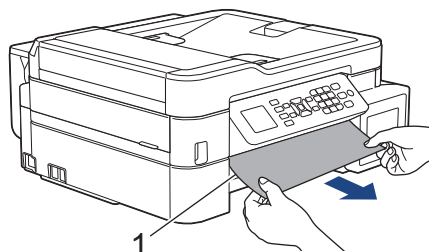



Если на ЖК-дисплее появилось сообщение об ошибке [Повт. замятие В спереди], выполните следующее.

- a. Тщательно осмотрите устройство внутри (1) на предмет обрывков бумаги.

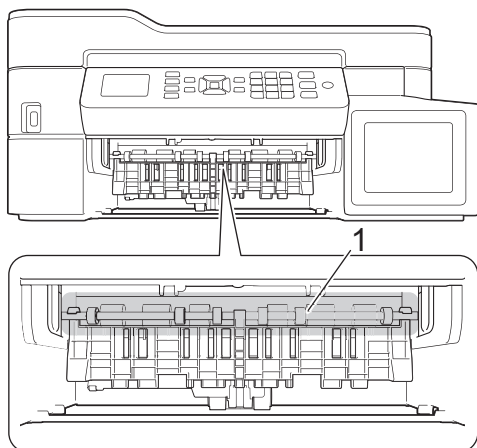

- b. Сожмите оба рычага (1) и откройте крышку устранения замятия бумаги с задней стороны устройства.

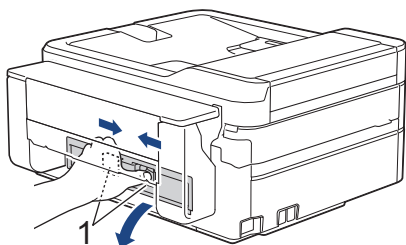

- c. Медленно вытащите замятую бумагу из устройства.

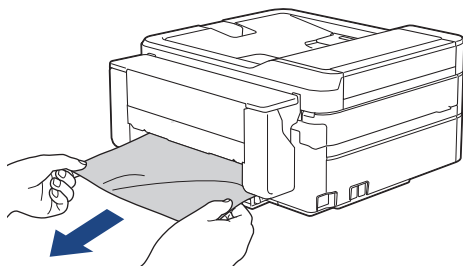

- d. Закройте крышку устранения замятия бумаги. Убедитесь, что крышка полностью закрыта.

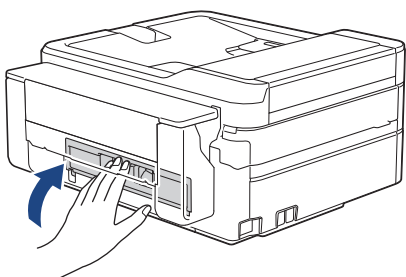

По завершении перейдите к следующему шагу.

5. Задвиньте лоток для бумаги в устройство до упора.

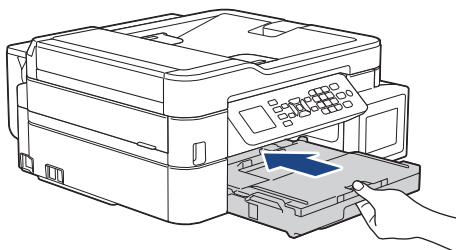

-
6. Придерживая лоток для бумаги в устройстве, выдвиньте опорную панель (1) до защелкивания на месте, а затем раскройте щиток опорной панели (2).

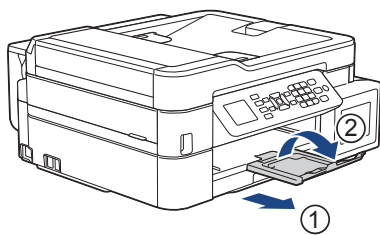

7. Вновь подключите кабель питания.



Связанная информация

- [Замятие в принтере или замятие бумаги](#)
 - [Сообщения об ошибках и необходимости обслуживания](#)
-

▲ На главную > Устранение неисправностей > Замятие в принтере или замятие бумаги > Замятие бумаги в задней части устройства (замятие С сзади)

Замятие бумаги в задней части устройства (замятие С сзади)

Связанные модели: MFC-T910DW

Если на ЖК-дисплее появилось сообщение [Замятие С сзади], выполните указанные ниже действия.

1. Отключите устройство от электрической розетки.

ВАЖНАЯ ИНФОРМАЦИЯ

Перед отключением устройства от источника питания можно передать все факсы, сохраненные в памяти устройства, на компьютер или другой факсимильный аппарат, чтобы не потерять важные сообщения.

2. Полностью выдвиньте лоток для бумаги (1) из устройства.

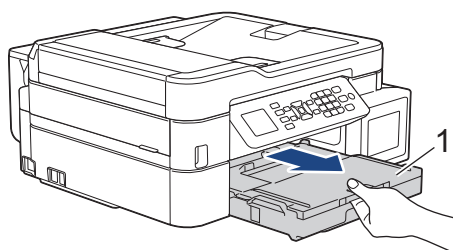

3. Задвиньте два зеленых рычага внутрь устройства, чтобы высвободить застрявшую бумагу.

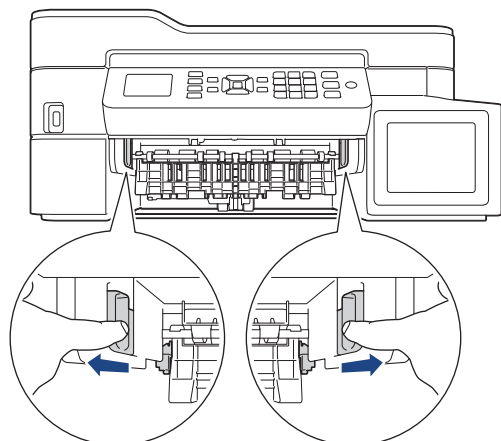

 В зависимости от размера бумаги удобнее извлечь застрявшую бумагу с передней стороны устройства, чем с задней.

4. Сожмите оба рычага (1) и откройте крышку устранения замятия бумаги с задней стороны устройства.

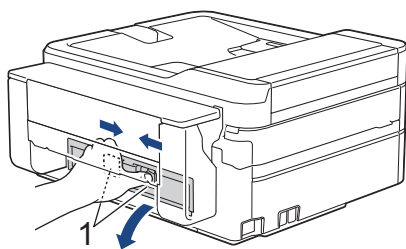

5. Медленно вытащите замятую бумагу из устройства.

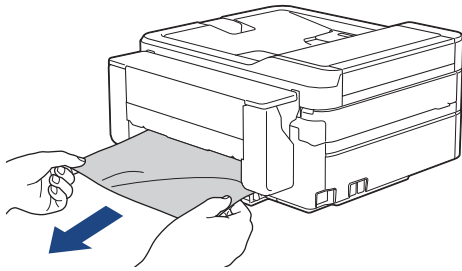

6. Закройте крышку устранения замятия бумаги. Убедитесь, что крышка полностью закрыта.

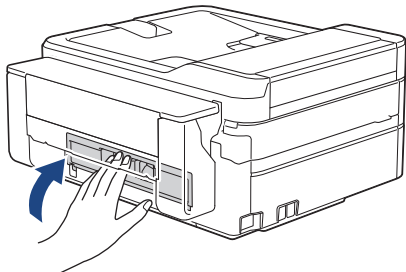

7. Задвиньте лоток для бумаги в устройство до упора.

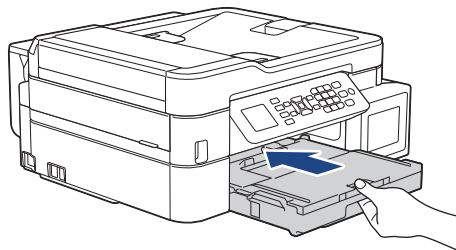

8. Придерживая лоток для бумаги в устройстве, выдвиньте опорную панель (1) до защелкивания на месте, а затем раскройте щиток опорной панели (2).

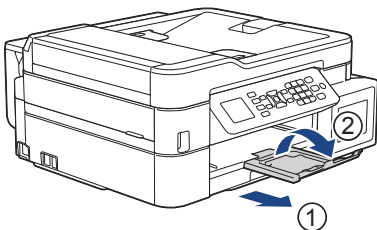

9. Вновь подсоедините кабель питания.



Связанная информация

- [Замятие в принтере или замятие бумаги](#)
- [Сообщения об ошибках и необходимости обслуживания](#)

▲ На главную > Устранение неисправностей > Замятие в принтере или замятие бумаги > Замятие бумаги в обходном лотке (замятие D в ОЛ)

Замятие бумаги в обходном лотке (замятие D в ОЛ)

Связанные модели: MFC-T910DW

Если на ЖК-дисплее появилось сообщение [Замятие D в ОЛ], выполните указанные ниже действия.

1. Отключите устройство от электрической розетки.

ВАЖНАЯ ИНФОРМАЦИЯ

Перед отключением устройства от источника питания можно передать все факсы, сохраненные в памяти устройства, на компьютер или другой факсимильный аппарат, чтобы не потерять важные сообщения.

2. Извлеките бумагу, загруженную в обходной лоток.
Установите опорную панель обратно в крышку обходного лотка.

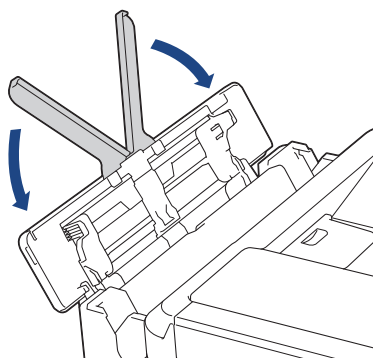

3. Полностью выдвиньте лоток для бумаги (1) из устройства.

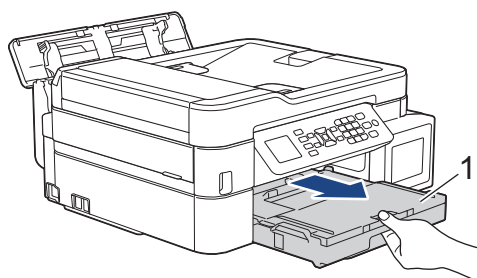

4. Задвиньте два зеленых рычага внутрь устройства, чтобы высвободить застрявшую бумагу.

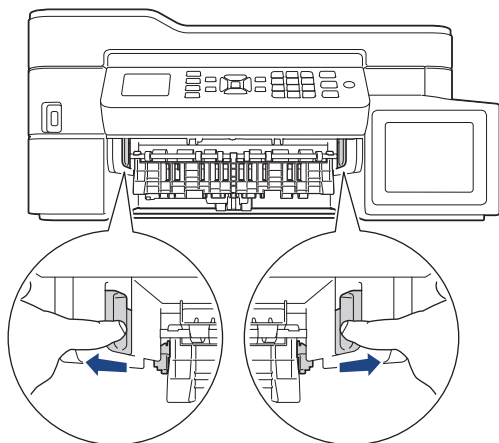

5. Аккуратно вытяните замятую бумагу (1).

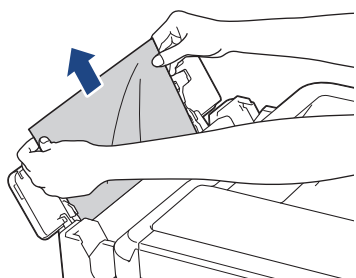

Если при извлечении бумаги возникают затруднения, нажмите на фиксатор (1) в направлении задней панели устройства, а затем извлеките бумагу.

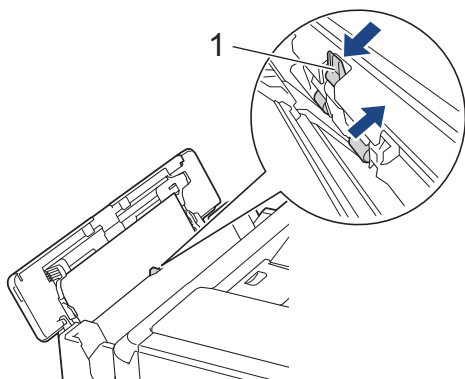

6. Закройте крышку обходного лотка.

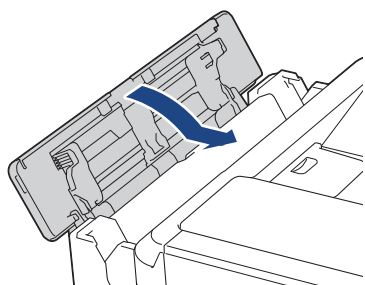

7. Задвиньте лоток для бумаги в устройство до упора.

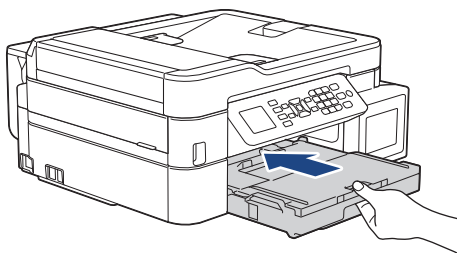

8. Придерживая лоток для бумаги в устройстве, выдвиньте опорную панель (1) до защелкивания на месте, а затем раскройте щиток опорной панели (2).

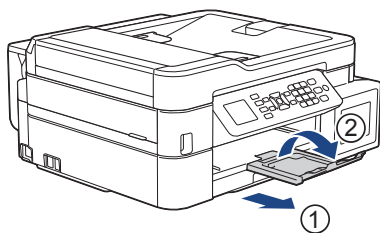

9. Вновь подсоедините кабель питания.



Связанная информация

- [Замятие в принтере или замятие бумаги](#)

-
- Сообщения об ошибках и необходимости обслуживания
-

■ На главную > Устранение неисправностей > Замятие в принтере или замятие бумаги > Замятие бумаги внутри устройства и в обходном лотке (замятие Е внутри/ОЛ)

Замятие бумаги внутри устройства и в обходном лотке (замятие Е внутри/ОЛ)

Связанные модели: MFC-T910DW

Если на ЖК-дисплее появляется сообщение [Замятие Е внутри/ОЛ] или [Повт.зам.Е (вн./ОЛ)], выполните указанные ниже действия.

1. Отключите устройство от электрической розетки.

ВАЖНАЯ ИНФОРМАЦИЯ

Перед отключением устройства от источника питания можно передать все факсы, сохраненные в памяти устройства, на компьютер или другой факсимильный аппарат, чтобы не потерять важные сообщения.

2. Извлеките бумагу, загруженную в обходной лоток.
Установите опорную панель обратно в крышку обходного лотка.

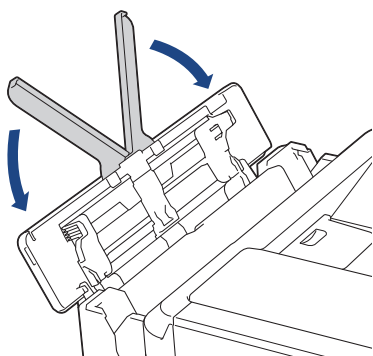

3. Полностью выдвиньте лоток для бумаги (1) из устройства.

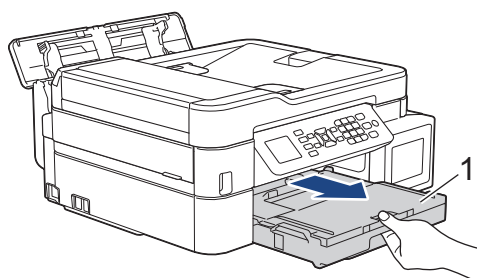

4. Задвиньте два зеленых рычага внутрь устройства, чтобы высвободить застрявшую бумагу.

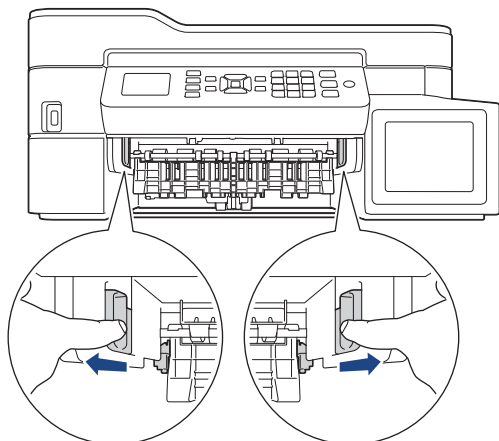

5. Возьмитесь обеими руками снизу за пластиковые фиксаторы с обеих сторон устройства, поднимите и откройте крышку сканера (1).

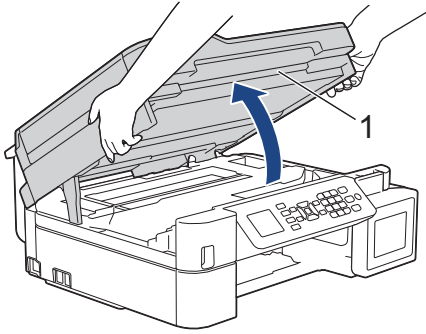

6. Медленно вытащите замятую бумагу (1) из устройства.

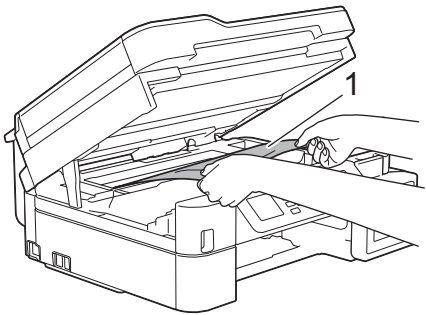

ВАЖНАЯ ИНФОРМАЦИЯ

- НЕ ПРИКАСАЙТЕСЬ к ленте позиционирования печатающей головки, то есть к тонкой пластмассовой ленте, которая проходит по ширине устройства (1). Это может привести к повреждению устройства.

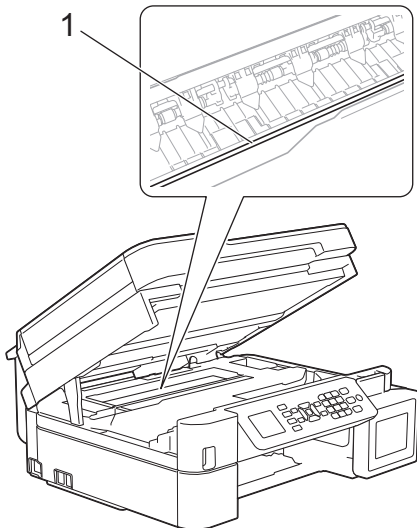

- Если печатающая головка находится в правом углу (как показано на иллюстрации 2), сдвинуть ее не удастся. Выполните указанные ниже действия.
 - а. Закройте крышку сканера и подсоедините шнур питания.
 - б. Снова откройте крышку сканера, а затем нажмите и удерживайте кнопку **Стоп/Выход**, чтобы печатающая головка переместилась в центр.
 - в. Отключите устройство от источника электропитания и извлеките застрявшую бумагу.

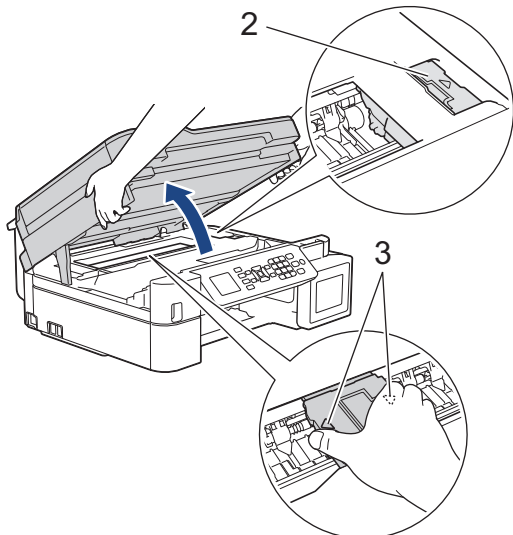

- Если замятие бумаги произошло под печатающей головкой, отключите устройство от источника электропитания, а затем сдвиньте печатающую головку и извлеките бумагу.

Удерживайте вогнутые участки с треугольными метками, как показано на иллюстрации (3), чтобы сместить печатающую головку.

- В случае попадания чернил на кожу или одежду немедленно смойте их водой с мылом или мощным средством.



Если на ЖК-дисплее отобразилось сообщение об ошибке [Замятие Е внутри/ОЛ] или [Повт. зам. Е (вн./ОЛ)], переместите печатающую головку (при необходимости), чтобы извлечь бумагу, оставшуюся в этой области. Убедитесь, что в углах устройства (1) и (2) не осталось обрывков бумаги.

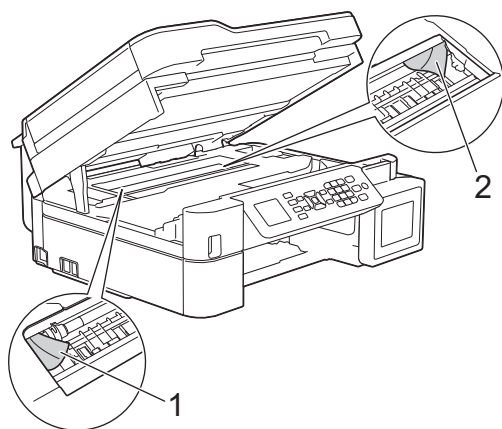

По завершении перейдите к следующему шагу.

7. Осторожно закройте крышку сканера двумя руками.

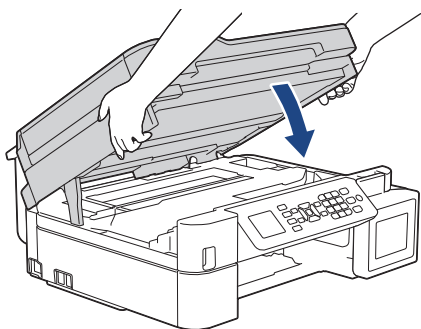

8. Аккуратно вытяните замятую бумагу (1).

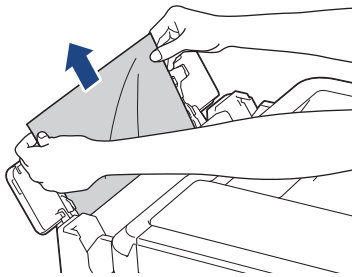

Если при извлечении бумаги возникают затруднения, нажмите на фиксатор (1) в направлении задней панели устройства, а затем извлеките бумагу.

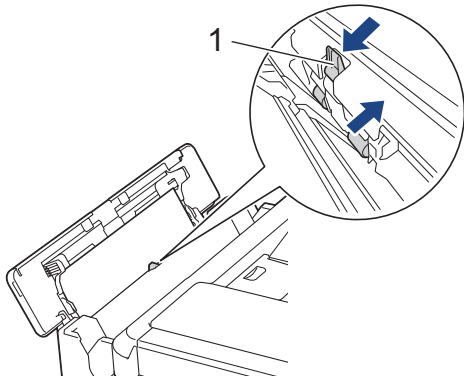

9. Закройте крышку обходного лотка.

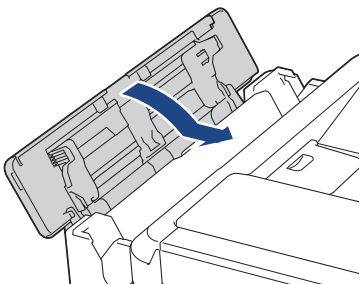

10. Задвиньте лоток для бумаги в устройство до упора.

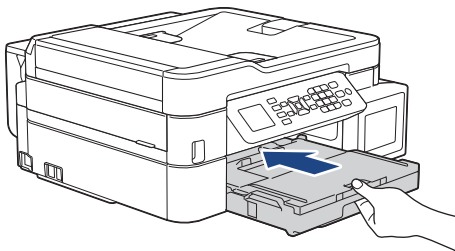

11. Придерживая лоток для бумаги в устройстве, выдвиньте опорную панель (1) до защелкивания на месте, а затем раскройте щиток опорной панели (2).

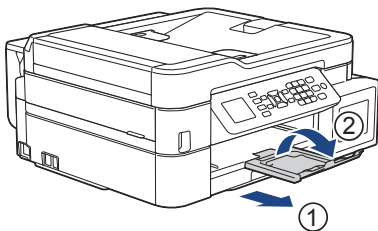

12. Вновь подсоедините кабель питания.



Связанная информация

- [Замятие в принтере или замятие бумаги](#)

-
- Сообщения об ошибках и необходимости обслуживания
-

Если в устройстве возникли неполадки



Для получения технической поддержки вам нужно обратиться в службу поддержки клиентов компании Brother.

Если вы считаете, что при работе с устройством возникла проблема, ознакомьтесь с указанными ниже разделами. Большую часть проблем можно устранить самостоятельно.



Если необходима дополнительная помощь, перейдите в раздел **Часто задаваемые вопросы и устранение неполадок** для поиска вашего устройства на веб-сайте Brother Solutions Center: support.brother.com.



Использование расходных материалов сторонних производителей может ухудшить качество печати, снизить производительность оборудования и надежность устройства.

- [Проблемы при обращении с бумагой и выполнении печати](#)
- [Проблемы с телефонным и факсимильным аппаратами](#)
- [Другие проблемы](#)
- [Неисправности, связанные с сетью](#)
- [Проблемы при работе с Google Cloud Print](#)
- [Неполадки AirPrint](#)

Проблемы при обращении с бумагой и выполнении печати



Проблемы печати

Неисправности	Рекомендации
Документ не распечатывается	<p>Проверьте, правильный ли драйвер принтера установлен и выбран.</p> <p>Проверьте, отображается ли сообщение об ошибке на дисплее устройства. >> <i>Связанная информация: Сообщения об ошибках и необходимости обслуживания</i></p> <p>Проверьте, подключено ли устройство к Интернету:</p> <ul style="list-style-type: none"> Windows Server® 2008 Щелкните  (Пуск) > Панель управления > Оборудование и звук > Принтеры. Щелкните правой кнопкой мыши Brother MFC-XXXX Printer (где XXXX — название используемой модели). Проверьте, есть ли в списке параметр Использовать принтер в оперативном режиме. При наличии в списке этого параметра щелкните его, чтобы установить драйвер в режиме онлайн. Windows® 7 и Windows Server® 2008 R2 Щелкните  (Пуск) > Устройства и принтеры. Щелкните правой кнопкой мыши Brother MFC-XXXX Printer (где XXXX — название используемой модели) и выберите Просмотр очереди печати. В строке меню щелкните Принтер. Убедитесь, что параметр Работать автономно не выбран. Windows® 8 Переведите указатель мыши в правый нижний угол рабочего стола. Когда появится строка меню, выберите Параметры > Панель управления. В группе Оборудование и звук выберите Просмотр устройств и принтеров. Щелкните правой кнопкой мыши Brother MFC-XXXX Printer (где XXXX — название используемой модели). Нажмите Просмотр очереди печати. Если отобразятся параметры драйвера принтера, выберите нужный драйвер. В строке меню нажмите Принтер и убедитесь в том, что флажок Работать автономно не установлен. Windows® 10 и Windows Server® 2016 Нажмите  > Службные — Windows > Панель управления. В группе Оборудование и звук выберите Просмотр устройств и принтеров. Щелкните правой кнопкой мыши Brother MFC-XXXX Printer (где XXXX — название используемой модели). Нажмите Просмотр очереди печати. Если отобразятся параметры драйвера принтера, выберите нужный драйвер. В строке меню нажмите Принтеры и убедитесь в том, что флажок Работать автономно не установлен. Windows Server® 2012 Переведите указатель мыши в правый нижний угол рабочего стола. Когда появится строка меню, выберите Параметры > Панель управления. В группе Оборудование выберите Просмотр устройств и принтеров. Щелкните правой кнопкой мыши Brother MFC-XXXX Printer (где XXXX — название используемой модели). Нажмите Просмотр очереди печати. Если отобразятся параметры драйвера принтера, выберите нужный драйвер. В строке меню нажмите Принтер и убедитесь в том, что флажок Работать автономно не установлен. Windows Server® 2012 R2 На экране Панель управления выберите Пуск. В группе Оборудование выберите Просмотр устройств и принтеров. Щелкните правой кнопкой мыши Brother MFC-XXXX Printer (где XXXX — название используемой модели). Нажмите Просмотр очереди печати. Если отобразятся

Неисправности	Рекомендации
	<p>параметры драйвера принтера, выберите нужный драйвер. В строке меню нажмите Принтер и убедитесь в том, что флажок Работать автономно не установлен.</p> <p>Проверьте фактический объем чернил через смотровое стекло. Если оставшийся объем чернил находится на уровне нижней линии или ниже минимальной отметки чернил, заполните картридж.</p> <p>На ЖК-дисплее может отобразиться сообщение с запросом, были ли заполнены картриджи. Выберите Да, чтобы сбросить счетчик точек чернил для заполненных цветных картриджей. Выберите Нет для незаполненных цветных картриджей.</p> <p>➤➤ <i>Связанная информация: Заправка контейнеров с чернилами</i></p> <p>Старые, не использованные для печати данные, которые хранятся в очереди печати драйвера принтера, препятствуют печати новых заданий. Дважды щелкните по значку принтера и удалите все данные следующим образом:</p> <ul style="list-style-type: none"> • Windows Server® 2008 Щелкните  (Пуск) > Панель управления > Оборудование и звук > Принтеры. • Windows® 7 и Windows Server® 2008 R2 Нажмите  (Пуск) > Устройства и принтеры > Принтеры и факсы. • Windows® 8 Переместите указатель мыши в правый нижний угол рабочего стола. Когда появится строка меню, нажмите Параметры > Панель управления > Оборудование и звук > Просмотр устройств и принтеров > Принтеры. • Windows® 10 и Windows Server® 2016 Нажмите  > Службные — Windows > Панель управления. В группе Оборудование и звук выберите Просмотр устройств и принтеров > Принтеры. • Windows Server® 2012 Переместите указатель мыши в правый нижний угол рабочего стола. Когда появится строка меню, нажмите Параметры > Панель управления > Оборудование > Просмотр устройств и принтеров > Принтеры. • Windows Server® 2012 R2 Нажмите Панель управления на экране Пуск. В группе Оборудование нажмите Просмотр устройств и принтеров > Принтер. • Mac Нажмите Системные настройки > Принтеры и сканеры.
При отображении документа на экране колонтитулы видны, но на распечатке их нет.	<p>В верхней и нижней части страницы образуется непечатная зона. Настройте верхнее и нижнее поля документа, чтобы обеспечить печать колонтитулов.</p> <p>➤➤ <i>Связанная информация: Непечатная зона</i></p>
Не удается выполнить печать в режиме макета страницы.	<p>Проверьте совпадение настроек формата бумаги в приложении и в драйвере принтера.</p>
Скорость печати слишком низкая.	<p>Попробуйте изменить настройку драйвера принтера. При самом высоком разрешении увеличивается время обработки данных, отправки и печати. Попробуйте настроить другие параметры качества в драйвере принтера следующим образом:</p> <ul style="list-style-type: none"> • Windows® В драйвере принтера снимите флажок Улучшение цвета на вкладке Дополнительные. • Mac

Неисправности	Рекомендации
	<p>В драйвере принтера выберите Настройка цвета, щелкните Дополнительные параметры цвета и убедитесь, что флажок Улучшение цвета снят.</p>
	<p>Отключите функцию «Без полей». Скорость печати без полей ниже, чем при обычной печати.</p> <p>➤➤ <i>Связанная информация: Настройка параметров печати (Windows®) или Печать фотографий (Mac)</i></p>
	<p>Выключите тихий режим. В тихом режиме скорость печати снижается.</p> <p>➤➤ <i>Связанная информация: Снижение уровня шума при печати</i></p>

Проблемы качества печати

Неисправности	Рекомендации
Низкое качество печати	<p>Проверьте качество печати.</p> <p>➤➤ <i>Связанная информация: Проверка качества печати</i></p> <p>Убедитесь в том, что тип носителя, заданный в драйвере принтера, или тип бумаги, указанный в меню устройства, совпадают с типом используемой бумаги.</p> <p>➤➤ <i>Связанная информация: Изменение формата и типа бумаги</i></p> <p>➤➤ <i>Связанная информация: Настройка параметров печати (Windows®) или Настройка параметров печати (Mac)</i></p> <p>Используйте только свежие чернила. Причиной закупорки чернил могут быть следующие факторы:</p> <ul style="list-style-type: none"> • Истек срок годности, указанный на упаковке бутылки. • Чернила находятся в устройстве более шести месяцев. • Возможно, до эксплуатации условия хранения бутылки с чернилами нарушались. Храните бутылку с чернилами в темном прохладном месте на ровной поверхности. <p>Используйте оригинальные чернила Brother. Компания Brother не рекомендует использовать неоригинальные чернила Brother или заправлять чернила, отличные от оригинальных чернил Brother.</p> <p>Убедитесь в том, что используется один из рекомендованных типов бумаги.</p> <p>➤➤ <i>Связанная информация: Допустимые типы бумаги и другие носители</i></p> <p>Рекомендованная температура окружающей среды для устройства: от 20 °C до 33 °C.</p>
<p>На тексте или рисунках появляются белые линии.</p> 	<p>Очистите печатающую головку.</p> <p>➤➤ <i>Связанная информация: Очистка печатающей головки в устройстве Brother</i></p> <p>➤➤ <i>Связанная информация: Очистка печатающей головки с помощью компьютера (Windows®) или Очистка печатающей головки с помощью компьютера (Mac)</i></p> <p>Используйте оригинальные чернила Brother.</p> <p>Загрузите бумагу рекомендованных типов.</p> <p>➤➤ <i>Связанная информация: Допустимые типы бумаги и другие носители</i></p> <p>Чтобы продлить срок службы печатающей головки, сэкономить чернила и обеспечить наилучшее качество печати, не рекомендуется часто выключать устройство или оставлять его в выключенном состоянии на длительное время. Рекомендуется выключать устройство кнопкой . Выключение с помощью кнопки  позволяет устройству получать минимальное питание, обеспечивающее периодическую, но не столь частую очистку печатающей головки.</p>

Неисправности	Рекомендации
Устройство печатает пустые страницы.	<p>Проверить качество печати. >> <i>Связанная информация: Проверка качества печати</i></p> <p>Используйте оригинальные чернила Brother.</p> <p>Чтобы продлить срок службы печатающей головки, сэкономить чернила и обеспечить наилучшее качество печати, не рекомендуется часто выключать устройство или оставлять его в выключенном состоянии на длительное время. Рекомендуется выключать устройство кнопкой . Выключение с помощью кнопки  позволяет устройству получать минимальное питание, обеспечивающее периодическую, но не столь частую очистку печатающей головки.</p>
Символы и строки размазаны. 	<p>Проверьте калибровку печати. >> <i>Связанная информация: Проверка выравнивания печатающей головки с устройства Brother</i></p> <p>Измените настройки в параметрах печати. >> <i>Связанная информация: Измените параметры настройки печати при наличии проблем с печатью</i></p>
Перекос текста или изображений на печати.	<p>Убедитесь, что бумага правильно загружена в лоток для бумаги, и что направляющие для бумаги отрегулированы правильно. >> <i>Связанная информация: Загрузка бумаги</i></p> <p>Убедитесь, что крышка для устранения замятия бумаги закрыта правильно.</p>
Размытая печать или пятна в центральной верхней части напечатанной страницы.	<p>Убедитесь, что бумага не слишком толстая, и что она не скручена. >> <i>Связанная информация: Допустимые типы бумаги и другие носители</i></p>
Грязные оттиски при печати или утечка чернил.	<p>Убедитесь, что используется бумага рекомендованных типов. Не касайтесь бумаги до полного высыхания чернил. >> <i>Связанная информация: Допустимые типы бумаги и другие носители</i></p> <p>Убедитесь, что бумага лежит в лотке для бумаги лицевой стороной вниз.</p> <p>Используйте оригинальные чернила Brother.</p> <p>При использовании фотобумаги убедитесь, что глянцевая сторона фотобумаги направлена вниз в лотке, и задан правильный тип бумаги. Если выполняется печать фотографий с компьютера, настройте тип печатного носителя в драйвере принтера.</p>
При использовании глянцевой фотобумаги чернила размазываются или остаются влажными.	<p>Проверьте лицевую и обратную сторону бумаги. Положите бумагу глянцевой поверхностью (поверхностью печати) вниз. >> <i>Связанная информация: Изменение формата и типа бумаги</i></p> <p>Если используется глянцевая фотобумага, убедитесь в правильности выбора типа бумаги.</p>
На обратной стороне или внизу страницы появляются пятна.	<p>Убедитесь, что валик принтера не загрязнен чернилами. >> <i>Связанная информация: Очистка бумагоопорной пластины устройства</i></p> <p>Используйте оригинальные чернила Brother.</p> <p>Убедитесь, что щиток опорной панели находится в рабочем положении. >> <i>Связанная информация: Загрузка бумаги</i></p> <p>Убедитесь, что ролики подачи бумаги не загрязнены чернилами. >> <i>Связанная информация: Очистка роликов подачи бумаги</i></p>
Уменьшенный интервал между строками на отпечатанных страницах.	<p>Windows® Выберите Обратный порядок на вкладке Основные драйвера принтера.</p>
Копии смяты.	<ul style="list-style-type: none"> Windows®

Неисправности	Рекомендации
	<p>В драйвере принтера откройте вкладку Дополнительные, щелкните Другие параметры печати, а затем нажмите Дополнительные параметры цвета. Снимите флажок Двунаправленная печать.</p> <ul style="list-style-type: none"> • Мас <p>В драйвере принтера выберите Настройки печати, щелкните Дополнительные, выберите Другие параметры печати и снимите флажок Двунаправленная печать.</p>
	Используйте оригинальные чернила Brother.

Проблемы при обращении с бумагой

Неисправности	Рекомендации
Устройство не выполняет подачу бумаги.	Убедитесь в том, что лоток для бумаги вставлен до защелкивания на месте.
	Убедитесь в том, что крышка для устранения замятия бумаги в задней части устройства закрыта.
	Если на ЖК-дисплее устройства отображается сообщение о замятии бумаги и проблема сохраняется, >> <i>Связанная информация: Сообщения об ошибках и необходимости обслуживания</i>
	Если лоток для бумаги пуст, загрузите в него новую пачку бумаги.
	Если в лотке есть бумага, убедитесь в том, что она уложена ровно. Если бумага перекошена, выровняйте ее. Иногда полезно извлечь стопку бумаги, перевернуть ее и уложить обратно в лоток для бумаги.
	Попробуйте уменьшить количество бумаги в лотке и повторите операцию.
	Очистите ролики захвата бумаги. >> <i>Связанная информация: Очистка роликов захвата бумаги</i>
	Убедитесь в том, что характеристики бумаги подходят для работы с данным устройством. >> <i>Связанная информация: Плотность и толщина бумаги</i>
Фотобумага подается неправильно.	Если используется фотобумага Brother, загрузите один дополнительный лист такой же фотобумаги в лоток для бумаги. С этой целью в упаковку бумаги добавлен один дополнительный лист.
Устройство подает несколько листов одновременно.	<ul style="list-style-type: none"> • Убедитесь, что бумага правильно загружена в лоток для бумаги. • Полностью удалите бумагу из лотка и как следует "распушите" стопку, а затем поместите ее в лоток. • Убедитесь, что бумага не продвинута слишком далеко. >> <i>Связанная информация: Загрузка бумаги</i>
	Убедитесь, что крышка для устранения замятия бумаги закрыта правильно. >> <i>Связанная информация: Замятие в принтере или замятие бумаги</i>
	Убедитесь в том, что разделительная площадка в лотке для бумаги не загрязнена. >> <i>Связанная информация: Очистка опорной панели</i>
Произошло замятие бумаги.	>> <i>Связанная информация: Замятие в принтере или замятие бумаги</i> Убедитесь в том, что направляющие для бумаги выставлены на нужный формат.
	Используйте настройки предотвращения замятий. Для копирования >> <i>Связанная информация: Измените параметры настройки печати при наличии проблем с печатью</i> Для печати

Неисправности	Рекомендации
	<p>➤➤ <i>Связанная информация: Предотвращение смазывания изображений и замятий бумаги (Windows®) или Предотвращение смазывания изображений и замятий бумаги (Mac)</i></p>
<p>Замятие бумаги при двустороннем копировании или двусторонней печати.</p>	<p>Если замятие бумаги часто происходит при двустороннем копировании или двусторонней печати, возможно, ролики подачи бумаги загрязнены чернилами. Очистите ролики подачи бумаги.</p> <p>➤➤ <i>Связанная информация: Очистка роликов подачи бумаги</i></p>

Печать принятых факсов (для моделей MFC)

Неисправности	Рекомендации
<ul style="list-style-type: none"> • Уплотненная печать • Горизонтальные полосы • Верхние и нижние строки отображаются не полностью • Отсутствующие строки 	<p>Обычно это происходит из-за плохого качества телефонного соединения. Сделайте копию. Если качество копии хорошее, возможно, используется соединение плохого качества с помехами на телефонной линии. Попросите другого абонента передать вам факс повторно.</p>
<p>Черные линии при приеме.</p>	<p>Возможно, загрязнен сканер отправителя. Чтобы проверить, не связана ли проблема с аппаратом отправителя, попросите его сделать копию на своем устройстве. Попробуйте принять факс с другого факсимильного аппарата.</p>
<p>Левое и правое поле обрезаются при печати или одна страница печатается на двух листах.</p>	<p>Если принятые факсы разделяются и печатаются на двух листах или выдается дополнительная пустая страница, возможно, настройка формата бумаги не соответствует формату используемой бумаги.</p> <p>➤➤ <i>Связанная информация: Изменение формата и типа бумаги</i></p>
	<p>Включите функцию «Автоматическое уменьшение».</p> <p>➤➤ <i>Связанная информация: Уменьшение размера страницы для входящих факсов завышенного размера</i></p>



Связанная информация

- [Если в устройстве возникли неполадки](#)
- [Устранение неисправностей](#)
- [Сообщения об ошибках и необходимости обслуживания](#)
- [Заправка контейнеров с чернилами](#)
- [Непечатная зона](#)
- [Проверка качества печати](#)
- [Изменение формата и типа бумаги](#)
- [Допустимые типы бумаги и другие носители](#)
- [Очистка печатающей головки в устройстве Brother](#)
- [Очистка печатающей головки с помощью компьютера \(Windows®\)](#)
- [Очистка печатающей головки с помощью компьютера \(Mac\)](#)
- [Проверка выравнивания печатающей головки с устройства Brother](#)
- [Загрузка бумаги](#)
- [Очистка бумагоопорной пластины устройства](#)
- [Очистка роликов подачи бумаги](#)
- [Очистка роликов захвата бумаги](#)
- [Замятие в принтере или замятие бумаги](#)
- [Уменьшение размера страницы для входящих факсов завышенного размера](#)
- [Плотность и толщина бумаги](#)
- [Настройка параметров печати \(Windows®\)](#)
- [Настройка параметров печати \(Mac\)](#)

-
- Печать фотографий (Mac)
 - Предотвращение смазывания изображений и замятий бумаги (Windows®)
 - Предотвращение смазывания изображений и замятий бумаги (Mac)
 - Очистка опорной панели
 - Измените параметры настройки печати при наличии проблем с печатью
 - Снижение уровня шума при печати
-

Проблемы с телефонным и факсимильным аппаратами

Связанные модели: MFC-T910DW

Телефонная линия или подключения

Проблемы	Рекомендации
Набор номера не работает (нет тонального набора номера).	Проверьте все подключения телефонных проводов. Телефонный провод должен быть подключен к настенной телефонной розетке и гнезду LINE (ЛИНИЯ) устройства. Если используется система DSL или VoIP, обратитесь к провайдеру за инструкциями по подключению. Если используется система VoIP, попробуйте задать для параметра VoIP значение <i>Basic (Общие) (через VoIP)</i> . При этом снижается скорость модема и отключается режим коррекции ошибок. >> Связанная информация: <i>Помехи на телефонной линии или в канале VoIP</i>
	(Доступно не для всех стран.) Переключение между тональным и импульсным режимами набора. >> Связанная информация: <i>Установка режима тонального или импульсного набора номера</i>
	Если к устройству подключен внешний телефон, для отправки факса в ручном режиме поднимите трубку внешнего телефона и с его номеронабирателя наберите номер. Перед отправкой факса дождитесь появления сигналов приема факса.
	Если тональный набор номера отсутствует, подключите заведомо исправный телефон и вставьте телефонный провод в розетку. Затем поднимите трубку внешнего телефона и проверьте наличие тонального набора номера. Если тональный набор номера отсутствует, обратитесь в телефонную компанию для проверки телефонной линии и (или) настенной розетки.
Устройство не отвечает на вызов.	Убедитесь в том, что устройство установлено в режим приема, соответствующий текущим настройкам. >> Связанная информация: <i>Выбор правильного режима приема</i> Проверьте наличие тонального набора номера. Если возможно, отправьте на устройство вызов, чтобы услышать ответ. Если ответа все равно нет, убедитесь в том, что телефонный провод подключен к настенной телефонной розетке и гнезду LINE (ЛИНИЯ) устройства. Если при вызове устройства звонков нет, попросите телефонную компанию проверить телефонную линию.

Обработка входящих вызовов

Проблемы	Рекомендации
Устройство воспринимает голосовой сигнал как тональный сигнал CNG.	Если функция Обнаружение факса включена, устройство становится более чувствительным к звукам. Оно может ошибочно принять голоса или музыку на линии за вызов факсимильного аппарата и ответить сигналами приема факса. Нажмите Стоп/Выход для отключения устройства. Попробуйте устранить эту проблему, отключив функцию Обнаружение факса. >> Связанная информация: <i>Установка функции обнаружения факса</i>
Отправка сигнала «Вызов факса» в устройство.	Если вы ответили по параллельному или внешнему телефону, введите свой код удаленной активации (заводская настройка: *51). Если вы ответили по внешнему телефону, нажмите кнопку «Старт», чтобы принять факс. После получения ответа от устройства снимите трубку.

Проблемы	Рекомендации
Пользовательские функции на одной линии.	<p>Если на одной телефонной линии с устройством используются дополнительные функции (например, ожидающий вызов, голосовая почта, автоответчик, система оповещения и т.д.), это может создать проблемы при отправке или приеме факсов.</p> <p>Пример. Если вы подписаны на услугу «Ожидание вызова» или другую дополнительную услугу и ее сигнал проходит по линии во время отправки или приема аппаратом факса, то этот сигнал может временно прервать или оборвать передачу или прием факса. Функция «Режим коррекции ошибок» компании Brother разработана для разрешения этой проблемы. Это состояние относится к системе телефонной связи и присуще всем устройствам, которые осуществляют обмен данными по одной линии, общей с пользовательскими функциями. Если необходимость устранения незначительных прерываний оказывается решающей для вашей деятельности, рекомендуется использовать отдельную телефонную линию без подключенных пользовательских функций.</p>

Прием факсов

Проблемы	Рекомендации
Не удается принять факс.	<p>Проверьте все подключения телефонных проводов. Телефонный провод должен быть подключен к настенной телефонной розетке и гнезду LINE (ЛИНИЯ) устройства. Если используется система DSL или VoIP, обратитесь к провайдеру за инструкциями по подключению. Если используется система VoIP, попробуйте задать для параметра VoIP значение <i>Basic (Общие)</i> (через <i>VoIP</i>). При этом снижается скорость модема и отключается режим коррекции ошибок.</p> <p>➤➤ <i>Связанная информация: Помехи на телефонной линии или в канале VoIP</i></p> <p>Убедитесь в том, что для устройства задан надлежащий режим приема. Он выбирается исходя из наличия внешних устройств и абонентских услуг телефонной связи на линии, к которой подключено устройство Brother.</p> <p>➤➤ <i>Связанная информация: Выбор правильного режима приема</i></p> <ul style="list-style-type: none"> • Если используется выделенная линия факса и требуется, чтобы устройство Brother отвечало на все входящие факсы автоматически, следует выбрать режим «Только факс». • Если необходимо использовать на одной линии с устройством Brother внешний автоответчик, выберите режим внешнего автоответчика. В режиме внешнего автоответчика устройство Brother принимает входящие факсы автоматически, а вызывающие абоненты могут оставить сообщение на автоответчике. • Если устройство Brother используется на одной линии с другими телефонами и должно автоматически отвечать на все входящие вызовы факса, выберите режим «Факс/Телефон». В режиме «Факс/Телефон» устройство Brother принимает входящие факсы автоматически и использует двойной псевдозвонок, чтобы предупредить о необходимости ответа на голосовые вызовы. • Если вы не хотите, чтобы устройство Brother автоматически принимало входящие факсы, выберите ручной режим. В режиме «Ручной» необходимо отвечать на каждый входящий вызов и включать устройство для приема факсов. <p>Другое устройство или служба в вашем месторасположении, возможно, отвечают на вызов раньше, чем устройство Brother. Для проверки уменьшите настройку задержки ответа следующим образом.</p> <ul style="list-style-type: none"> • Если выбран режим приема «Только факс» или «Факс/Телефон», следует уменьшить задержку ответа до одного звонка. <p>➤➤ <i>Связанная информация: Установка количества звонков до ответа со стороны устройства (задержка ответа)</i></p>

Проблемы	Рекомендации
	<ul style="list-style-type: none"> • Если выбран режим приема «Внешний автоответчик», следует уменьшить количество звонков, запрограммированных на автоответчике, до двух. • Если выбран режим приема «Ручной», НЕ изменяйте параметр задержки ответа.
	<p>Попросите другого пользователя отправить вам контрольный факс.</p> <ul style="list-style-type: none"> • Если контрольный факс принят успешно, устройство работает правильно. Следует помнить, что при сбросе параметра задержки звонка или автоответчика происходит возврат этого параметра до первоначального значения. Если проблемы с приемом факсов не устраняются и после изменения задержки ответа, это значит, что человек, устройство или абонентская услуга отвечают на вызов факса быстрее вашего аппарата. • Если вы не можете принять факс, возможно, другое устройство или абонентская служба вмешивается в процесс приема факса или имеется какая-то неполадка на линии факса.
	<p>Если вы используете телефонный автоответчик (режим «Внешний автоответчик») на одной линии с устройством Brother, убедитесь в правильной настройке автоответчика.</p> <p>➤➤ <i>Связанная информация: Подключение внешнего автоответчика</i></p> <ol style="list-style-type: none"> 1. Подключите внешний автоответчик, как показано на иллюстрации. <ul style="list-style-type: none"> ➤➤ <i>Связанная информация: Внешний автоответчик</i> 2. Настройте автоответчик так, чтобы он отвечал после одного или двух гудков. 3. Запишите исходящее сообщение на автоответчик. <ul style="list-style-type: none"> • В начале исходящего сообщения запишите паузу длительностью пять секунд. • Длительность сообщения не должна превышать 20 секунд. • Завершите свое исходящее сообщение кодом удаленной активации для пользователей, которые отправляют факсы в ручном режиме. Пример: «После звукового сигнала оставьте сообщение. Чтобы отправить факс, нажмите кнопки *51 и нажмите кнопку Старт». 4. Настройте автоответчик на выдачу ответа на вызовы. 5. Установите для устройства Brother режим приема «Внешний автоответчик». <ul style="list-style-type: none"> ➤➤ <i>Связанная информация: Выбор правильного режима приема</i>
	<p>Убедитесь в том, что в устройстве Brother функция обнаружения факса включена. Функция обнаружения факса позволяет принять факс, даже если вы отвечаете на вызов по внешнему или параллельному телефону.</p> <p>➤➤ <i>Связанная информация: Установка функции обнаружения факса</i></p>
	<p>В случае неоднократного возникновения ошибок передачи данных из-за возможных помех на телефонной линии или при использовании системы VoIP попробуйте установить для параметра совместимости значение <i>Basic (Общие)</i> (через VoIP).</p> <p>➤➤ <i>Связанная информация: Помехи на телефонной линии или в канале VoIP</i></p>
	<p>При подключении устройства к линии офисной АТС (PBX) или линии цифровой сети связи с комплексными услугами (ISDN), установите в меню «Тип телефонной линии» значение, соответствующее типу вашей телефонной линии.</p> <p>➤➤ <i>Связанная информация: Установка типа телефонной линии</i></p>

Отправка факсов

Проблемы	Рекомендации
Не удается отправить факс.	<p>Проверьте все подключения телефонных проводов. Телефонный провод должен быть подключен к настенной телефонной розетке и гнезду LINE (ЛИНИЯ) устройства. Если вы пользуетесь услугами DSL или VoIP, обратитесь к поставщику услуг для получения инструкций по подключению.</p> <p>Если используется система VoIP, попробуйте задать для параметра VoIP значение <i>Basic (Общие) (через VoIP)</i>. При этом снижается скорость модема и отключается режим коррекции ошибок.</p> <p>➤➤ <i>Связанная информация: Помехи на телефонной линии или в канале VoIP</i></p>
	<p>Распечатайте отчет контроля передачи и проверьте его на наличие ошибок.</p> <p>➤➤ <i>Связанная информация: Печать отчетов</i></p>
	<p>Попросите другого абонента проверить наличие бумаги в его принимающем устройстве.</p>
Низкое качество отправки.	<p>Попробуйте изменить разрешение на высокое или сверхвысокое. Сделайте копию, чтобы проверить работу сканера устройства. Если качество копирования низкое, очистите сканер.</p> <p>➤➤ <i>Связанная информация: Очистка сканера</i></p>
В отчете контроля передачи отображено: RESULT:NG.	<p>Вероятно, на линии наблюдается временный шум или помехи. Попробуйте отправить факс повторно. Если при отправке сообщения в режиме PC-Fax в отчете контроля передачи сообщается RESULT:NG (РЕЗУЛЬТАТ:ОТР), возможно, в устройстве недостаточно памяти. Чтобы освободить память, можно отключить функцию сохранения факсов в памяти, распечатать сохраненные в памяти факсы или отменить отложенную отправку факса. Если проблема не исчезает, попросите телефонную компанию проверить телефонную линию.</p> <p>➤➤ <i>Связанная информация: Печать факсов, хранящихся в памяти аппарата</i></p> <p>➤➤ <i>Связанная информация: Отмена отправки факса</i></p> <p>➤➤ <i>Связанная информация: Проверка и отмена отправки отложенных факсов</i></p>
	<p>При подключении устройства к линии офисной АТС (PBX) или линии цифровой сети связи с комплексными услугами (ISDN), установите в меню «Тип телефонной линии» значение, соответствующее типу вашей телефонной линии.</p> <p>➤➤ <i>Связанная информация: Установка типа телефонной линии</i></p>
	<p>В случае неоднократного возникновения ошибок передачи данных из-за возможных помех на телефонной линии или при использовании системы VoIP попробуйте установить для параметра совместимости значение <i>Basic (Общие) (через VoIP)</i>.</p> <p>➤➤ <i>Связанная информация: Помехи на телефонной линии или в канале VoIP</i></p>
Отправленные факсы пустые.	<p>Убедитесь в правильности загрузки документа.</p> <p>➤➤ <i>Связанная информация: Загрузка документов с использованием автоподатчика (АПД)</i></p> <p>➤➤ <i>Связанная информация: Загрузка документов на стекло сканера</i></p>
При отправке образуются черные вертикальные линии.	<p>Обычно черные вертикальные линии на отправляемых факсах появляются из-за попадания грязи или корректирующей жидкости на стеклянную планку. Очистите стеклянную планку.</p> <p>➤➤ <i>Связанная информация: Очистка сканера</i></p>



Связанная информация

- Если в устройстве возникли неполадки
- Установка обнаружения тонального набора номера

-
- Помехи на телефонной линии или в канале VoIP
 - Устранение неисправностей
 - Установка режима тонального или импульсного набора номера
 - Выбор правильного режима приема
 - Установка функции обнаружения факса
 - Установка количества звонков до ответа со стороны устройства (задержка ответа)
 - Подключение внешнего автоответчика
 - Внешний автоответчик
 - Установка типа телефонной линии
 - Печать отчетов
 - Очистка сканера
 - Печать факсов, хранящихся в памяти аппарата
 - Отмена отправки факса
 - Проверка и отмена отправки отложенных факсов
 - Загрузка документов с использованием автоподатчика (АПД)
 - Загрузка документов на стекло сканера
-

Установка обнаружения тонального набора номера

Связанные модели: MFC-T910DW

Установка тонального набора номера на значение [Обнаружение] сократит паузу при обнаружении тонального набора.

1. Нажмите **Настройки**.
2. Нажмите ▲ или ▼, чтобы выбрать следующее:
 - a. Выберите [Исходн. уст-ки]. Нажмите **ОК**.
 - b. Выберите [Сигнал линии]. Нажмите **ОК**.
 - c. Выберите [Обнаружение] или [Нет обнаружения]. Нажмите **ОК**.
3. Нажмите **Стоп/Выход**.



Связанная информация

- [Проблемы с телефонным и факсимильным аппаратами](#)

Помехи на телефонной линии или в канале VoIP

Связанные модели: MFC-T910DW

Если возникают проблемы при отправке или приеме факсов из-за возможных помех на телефонной линии или при использовании системы VoIP, рекомендуется изменить скорость модема для минимизации ошибок во время операций с факсами.

1. Нажмите **Настройки**.
2. Нажмите ▲ или ▼, чтобы выбрать следующее:
 - a. Выберите [Исходн. уст-ки]. Нажмите **ОК**.
 - b. Выберите [Скор. передачи]. Нажмите **ОК**.
 - c. Выберите [Обычное] или [Низк. (для VoIP)]. Нажмите **ОК**.
 - Параметр [Низк. (для VoIP)] снижает скорость модема до 9600 бит/с и отключает режим коррекции ошибок. Если помехи на телефонной линии возникают редко, это значение можно использовать только при необходимости.

Для улучшения совместимости с большинством услуг VoIP компания Brother рекомендует изменить настройку совместимости, установив значение [Низк. (для VoIP)].
 - [Обычное] задает скорость модема 14 400 бит/с.
3. Нажмите **Стоп/Выход**.



- VoIP ("Voice over IP" — передача голосового сигнала по IP-сетям) — это телефонная система, в которой сигнал передается через Интернет, а не по обычной телефонной линии.





Связанная информация

- Проблемы с телефонным и факсимильным аппаратами
- Протокол передачи голоса через Интернет (помехи VoIP/телефонной линии)
- Сообщения об ошибках и необходимости обслуживания

Другие проблемы

Проблемы при копировании

Неисправности	Рекомендации
<p>На копиях появляются черные линии или полосы.</p> 	<p>Обычно черные линии на копиях появляются из-за попадания грязи или корректирующей жидкости на стеклянную планку. Очистите стеклянную планку и стекло сканера, а также белую планку и белый пластик над ними.</p> <p>➤➤ <i>Связанная информация: Очистка сканера</i></p>
<p>На копиях появляются черные отметки или пятна.</p>	<p>Обычно черные отметки или пятна появляются из-за грязи или капель корректора на стекле сканера. Очистите стекло сканера и белый пластик над ним.</p> <p>➤➤ <i>Связанная информация: Очистка сканера</i></p>
<p>Темные линии появляются через равные промежутки.</p> 	<p>Проверьте и настройте подачу бумаги.</p> <p>➤➤ <i>Связанная информация: Коррекция подачи бумаги для удаления вертикальных линий</i></p>
<p>Копии пустые.</p>	<p>Убедитесь в правильности загрузки документа.</p> <p>➤➤ <i>Связанная информация: Загрузка документов с использованием автоподатчика (АПД)</i></p> <p>➤➤ <i>Связанная информация: Загрузка документов на стекло сканера</i></p>
<p>Низкое качество копий при использовании АПД. (Модели с АПД)</p>	<p>Попытайтесь использовать стекло сканера.</p> <p>➤➤ <i>Связанная информация: Загрузка документов на стекло сканера</i></p>
<p>Функция масштабирования по размеру страницы работает неправильно.</p>	<p>Убедитесь, что документ не перекошен на стекле сканера. Положите документ без перекоса и повторите попытку.</p>

Проблемы при сканировании

Неисправности	Рекомендации
<p>При запуске сканирования появляются ошибки TWAIN или WIA. (Windows®)</p>	<p>Убедитесь в том, что для используемого приложения сканирования драйвер TWAIN или WIA компании Brother выбран в качестве основного источника. Например, в приложении Nuance™ PaperPort™ 14SE нажмите Рабочий стол > Параметры сканирования > Выбор, чтобы выбрать драйвер TWAIN или WIA компании Brother.</p>
<p>Программа оптического распознавания текста (OCR) не работает.</p>	<p>Попробуйте увеличить разрешение сканирования.</p>
<p>Плохое качество сканирования при использовании АПД. (На сканированных данных появляются черные полосы.)</p>	<p>Очистите белую полосу и стеклянную планку под ней.</p> <p>➤➤ <i>Связанная информация: Очистка сканера</i></p> <p>Попытайтесь использовать стекло сканера.</p>

Неисправности	Рекомендации
(Модели с АПД)	➤➤ <i>Связанная информация: Загрузка документов на стекло сканера</i>

Проблемы при работе с фотоцентром (MFC-T910DW)

Неисправности	Рекомендации
Часть фотографии отсутствует на отпечатке.	Убедитесь, что функция печати без полей и функция обрезки отключены. ➤➤ <i>Связанная информация: Печать фотографий без рамок с флэш-накопителя USB</i> ➤➤ <i>Связанная информация: Печать фотографий с автоматической обрезкой</i>

Проблемы при работе с программным обеспечением

Неисправности	Рекомендации
Печать не выполняется.	Удалите драйвер Brother и установите его снова.
На экране компьютера отображается сообщение "Устройство занято".	Убедитесь, что на дисплее устройства не отображается сообщение об ошибке.



Связанная информация

- Если в устройстве возникли неполадки
- Устранение неисправностей
- Очистка сканера
- Коррекция подачи бумаги для удаления вертикальных линий
- Загрузка документов с использованием автоподатчика (АПД)
- Загрузка документов на стекло сканера
- Печать фотографий без рамок с флэш-накопителя USB
- Печать фотографий с автоматической обрезкой

Неисправности, связанные с сетью

- [Использование утилиты восстановления сетевых подключений \(Windows®\)](#)
- [Где найти параметры сети используемого устройства Brother?](#)
- [Не удается завершить настройку беспроводной сети](#)
- [Устройство Brother не печатает, не сканирует или не принимает факсы PC-FAX по сети](#)
- [Проверка работы сетевых устройств](#)
- [Устранение неисправностей](#)

▲ На главную > Устранение неисправностей > Если в устройстве возникли неполадки > Неисправности, связанные с сетью > Использование утилиты восстановления сетевых подключений (Windows®)



Использование утилиты восстановления сетевых подключений (Windows®)

Связанные модели: DCP-T510W/DCP-T710W/MFC-T910DW

С помощью утилиты восстановления сетевых подключений исправьте параметры сети устройства Brother. Утилита назначает правильный IP-адрес и маску подсети.

- Windows® 7, Windows® 8, Windows® 10
Необходимо войти в систему с правами администратора.
- Убедитесь, что устройство Brother включено и подключено к той же сети, что и компьютер.

1. Выполните одно из следующих действий:

Параметр	Описание
Windows® 7	Щелкните  (Пуск) > Все программы > Brother > Brother Utilities. В раскрывающемся списке выберите модель своего устройства (если она еще не выбрана). Щелкните по значку Сервис на левой панели навигации, а затем нажмите Средство восстановления сетевого соединения .
Windows® 8/ Windows® 10	Запустите  (Brother Utilities), а затем в раскрывающемся списке выберите модель используемого устройства (если она еще не выбрана). Щелкните по значку Сервис на левой панели навигации, а затем нажмите Средство восстановления сетевого соединения .



- Если появляется экран **Контроль учетных записей пользователей**, нажмите **Да**.

2. Следуйте инструкциям, отображаемым на экране.

3. Проверьте результаты диагностики, напечатав отчет о конфигурации сети.



Утилита восстановления сетевых подключений запускается автоматически при выборе параметра **Включить утилиту восстановления сетевых подключений** в утилите Status Monitor. Щелкните правой кнопкой мыши по экрану утилиты Status Monitor, а затем выберите **Другие настройки > Включить утилиту восстановления сетевых подключений**. Это действие не рекомендуется, если администратор сети назначил статический IP-адрес, поскольку при этом IP-адрес автоматически изменяется.

Если правильный IP-адрес и маска подсети не назначены даже после применения утилиты для исправления сетевого подключения, обратитесь к администратору сети.



Связанная информация

- [Неисправности, связанные с сетью](#)
- [Печать отчета о конфигурации сети](#)
- [Устройство Brother не печатает, не сканирует или не принимает факсы PC-FAX по сети](#)
- [Проверка работы сетевых устройств](#)

▲ На главную > Устранение неисправностей > Если в устройстве возникли неполадки > Неисправности, связанные с сетью > Где найти параметры сети используемого устройства Brother?

Где найти параметры сети используемого устройства Brother?

- Изменение настроек устройства с помощью компьютера
- Печать отчета о конфигурации сети

Не удается завершить настройку беспроводной сети

Связанные модели: DCP-T510W/DCP-T710W/MFC-T910DW

Выключите и вновь включите беспроводной маршрутизатор. Затем попытайтесь настроить параметры беспроводного подключения еще раз. Если проблему устранить не удастся, выполните инструкции ниже.

Исследуйте проблему с помощью отчета WLAN.

Причина	Действие	Интерфейс
Неправильно установлены параметры обеспечения безопасности (имя SSID/ключ шифрования).	<ul style="list-style-type: none"> Проверьте параметры обеспечения безопасности с помощью утилиты Wireless Setup Helper. Для получения более подробной информации и загрузки утилиты перейдите на страницу Файлы для используемой модели на веб-сайте Brother Solutions Center по адресу support.brother.com. Выберите и проверьте правильность параметров обеспечения безопасности. <ul style="list-style-type: none"> Инструкции по поиску параметров обеспечения безопасности см. в документации, поставляемой с беспроводной точкой доступа/маршрутизатором. В качестве параметров обеспечения безопасности по умолчанию может использоваться марка или номер модели беспроводной точки доступа/маршрутизатора. Обратитесь к производителю беспроводной точки доступа/маршрутизатора, интернет-провайдеру или администратору сети. 	Беспроводной
MAC-адрес устройства Brother не разрешен.	Убедитесь в том, что MAC-адрес устройства Brother не блокируется фильтром. MAC-адрес можно найти на панели управления устройства Brother.	Беспроводной
Беспроводная точка доступа/маршрутизатор работает в скрытом режиме (имя SSID не рассылается).	<ul style="list-style-type: none"> Введите правильное имя SSID или ключ шифрования вручную. Проверьте имя SSID и ключ шифрования в документации, поставляемой с беспроводной точкой доступа/маршрутизатором, и измените настройку параметров беспроводной сети. 	Беспроводной
Параметры безопасности (SSID/пароль) заданы неправильно.	<ul style="list-style-type: none"> Проверьте SSID и пароль. <ul style="list-style-type: none"> При настройке сети вручную SSID и пароль отображаются на экране устройства Brother. Если мобильное устройство поддерживает ручную конфигурацию, SSID и пароль отображаются на его экране. 	Wi-Fi Direct
Вы используете Android™ 4.0.	Если ваше мобильное устройство отключается примерно через шесть минут после использования Wi-Fi Direct, попробуйте настроить конфигурацию одним нажатием с помощью WPS (рекомендуется) и установите устройство Brother в качестве владельца группы.	Wi-Fi Direct
Устройство Brother расположено слишком далеко от мобильного устройства.	Во время настройки сети Wi-Fi Direct расположите устройство Brother на расстоянии не более 1 м от мобильного устройства.	Wi-Fi Direct
Между устройством Brother и мобильным устройством имеются какие-то препятствия (например, стены или мебель).	Переместите устройство Brother в область без препятствий.	Wi-Fi Direct
Рядом с устройством Brother или мобильным	Отодвиньте другие устройства от прибора Brother или мобильного устройства.	Wi-Fi Direct

Причина	Действие	Интерфейс
устройством находится компьютер, подключенный к беспроводной сети, устройство с поддержкой технологии Bluetooth®, микроволновая печь или цифровой беспроводной телефон.		
Если вы выполнили и попробовали все перечисленные выше решения, но настройку Wi-Fi Direct завершить не удается, выполните указанные ниже действия:	<ul style="list-style-type: none"> Отключите и снова включите устройство Brother. Затем повторите попытку настройки параметров Wi-Fi Direct. Если устройство Brother используется в качестве клиента, проверьте максимально допустимое количество устройств в текущей сети Wi-Fi Direct, а затем проверьте, сколько устройств подключено. 	Wi-Fi Direct

Для Windows®

Если беспроводное подключение прервано, и выполнены все указанные выше проверки, рекомендуется использовать утилиту восстановления сетевых подключений.





Связанная информация

- [Неисправности, связанные с сетью](#)
- [Настройка устройства для работы в беспроводной сети, если имя SSID не рассылается](#)
- [Использование Wi-Fi Direct®](#)

Устройство Brother не печатает, не сканирует или не принимает факсы PC-FAX по сети

Связанные модели: DCP-T510W/DCP-T710W/MFC-T910DW

Причина	Действие	Интерфейс
Доступ устройства к сети блокируется защитным программным обеспечением. (Не выполняется сканирование по сети.)	<ul style="list-style-type: none"> • Windows® Чтобы разрешить сетевое сканирование, настройте программы безопасности и брандмауэр сторонней компании. Чтобы добавить порт 54925 для сканирования по сети, введите приведенные ниже данные. <ul style="list-style-type: none"> - В поле Имя: Введите любое описание, например Brother NetScan. - В поле Номер порта: Введите 54925. - В поле Протокол: Указано значение UDP. См. руководство по эксплуатации, полученное с программами безопасности и брандмауэром сторонней компании, или обратитесь к производителю программного обеспечения. <ul style="list-style-type: none"> • Mac (Brother iPrint&Scan) В строке меню Finder выберите пункт Переход > Программы, а затем дважды щелкните по значку Brother iPrint&Scan. Откроется окно программы Brother iPrint&Scan. Нажмите кнопку Выберите устройство и следуйте инструкциям на экране, чтобы повторно выбрать устройство, подключенное к сети. (Драйвер TWAIN) В строке меню Finder выберите пункт Переход > Программы > Brother, а затем дважды щелкните по значку мастера выбора устройства. Откроется окно мастера выбора устройства. Повторно выберите устройство, подключенное к сети, и убедитесь в том, что для параметра Состояние установлено значение режим простоя, а затем нажмите ОК. 	Проводное/ беспроводное
Доступ устройства к сети блокируется программой обеспечения безопасности. (Функция получения факсов PC-Fax по сети не работает.) (Windows®)	<p>Чтобы разрешить получение факсов по сети (PC-FAX), настройте программы безопасности и брандмауэр сторонней компании. Чтобы добавить порт 54926 для получения PC-FAX, введите указанную ниже информацию.</p> <ul style="list-style-type: none"> • В поле Имя: Введите любое описание, например Brother PC-FAX Rx. • В поле Номер порта: Введите 54926. • В поле Протокол: Указано значение UDP. <p>См. руководство по эксплуатации, полученное с программами безопасности и брандмауэром сторонней компании, или обратитесь к производителю программного обеспечения.</p>	Проводное/ беспроводное
Доступ устройства к сети блокируется программой обеспечения безопасности.	Некоторые программы обеспечения безопасности могут блокировать доступ, не отображая при этом диалоговое окно с предупреждением системы безопасности, даже если установка выполнена успешно.	Проводное/ беспроводное

Причина	Действие	Интерфейс
	<p>Чтобы разрешить доступ, см. инструкции, прилагаемые к программе обеспечения безопасности, или обратитесь к производителю программного обеспечения.</p>	
<p>Устройству Brother не назначен доступный IP-адрес.</p>	<ul style="list-style-type: none"> • Проверьте IP-адрес и маску подсети. Убедитесь, что IP-адреса и маски подсети компьютера и устройства Brother указаны правильно и что они относятся к одной сети. Для получения подробных сведений о проверке IP-адреса и маски подсети обратитесь к администратору сети. • Windows® Проверьте IP-адрес и маску подсети с помощью утилиты восстановления сетевых подключений. • Mac Проверьте сетевые устройства с помощью команды ping. Для получения дополнительной информации о проверке настроек сети >> <i>Связанная информация: Проверка сетевых устройств с помощью команды ping.</i> 	<p>Проводное/ беспроводное</p>
<p>Невыполненное задание печати все еще значится в очереди печати на компьютере.</p>	<ul style="list-style-type: none"> • Если невыполненное задание печати все еще значится в очереди печати на компьютере, удалите его. • Кроме того, можно дважды щелкнуть по значку принтера в указанной ниже папке и отменить печать всех документов. <ul style="list-style-type: none"> - Windows® 7 Нажмите кнопку  (Пуск) > Устройства и принтеры > Принтеры и факсы. - Windows® 8 Переведите указатель мыши в правый нижний угол рабочего стола. Когда появится строка меню, выберите Параметры > Панель управления. В группе Оборудование и звук выберите Просмотр устройств и принтеров > Принтеры. - Windows® 10 и Windows Server® 2016 Нажмите  > Службные — Windows > Панель управления. В группе Оборудование и звук выберите Просмотр устройств и принтеров > Принтеры. - Windows Server® 2008 Нажмите кнопку пуск > Панель управления > Принтеры. - Windows Server® 2012 Переведите указатель мыши в правый нижний угол рабочего стола. Когда появится строка меню, выберите Параметры > Панель управления. В группе Оборудование выберите Просмотр устройств и принтеров > Принтеры. - Windows Server® 2012 R2 Нажмите Панель управления на экране Пуск. В группе Оборудование нажмите Просмотр устройств и принтеров. - Mac Нажмите Системные настройки > Принтеры и сканеры. 	<p>Проводное/ беспроводное</p>
<p>Устройство Brother не подключено к беспроводной сети.</p>	<p>Напечатайте отчет WLAN, чтобы проверить код ошибки в отчете.</p>	<p>Беспроводной</p>

Если проверены все настройки и опробованы все вышеописанные рекомендации, но устройство Brother по-прежнему не печатает и не сканирует, удалите программное обеспечение и драйверы Brother и переустановите их.



Связанная информация

- [Неисправности, связанные с сетью](#)
 - [Печать отчета WLAN](#)
 - [Использование утилиты восстановления сетевых подключений \(Windows®\)](#)
 - [Коды ошибок в отчете беспроводной сети](#)
 - [Проверка сетевых устройств с помощью команды ping](#)
 - [Проверка работы сетевых устройств](#)
-

Проверка работы сетевых устройств

Связанные модели: DCP-T510W/DCP-T710W/MFC-T910DW

Проверка	Действие	Интерфейс
Проверьте, включены ли устройство Brother, точка доступа/маршрутизатор и сетевой концентратор.	<p>Проверьте следующее:</p> <ul style="list-style-type: none"> • Кабель питания подсоединен правильно, и устройство Brother включено. • Точка доступа/маршрутизатор и концентратор включены, и на них мигает кнопка соединения. • С устройства снята вся защитная упаковка. • Крышка сканера и крышка устранения замятия бумаги полностью закрыты. • Бумага правильно вставлена в лоток для бумаги. • (Для проводных сетей) Сетевой кабель надежно подключен к устройству Brother и маршрутизатору или концентратору. 	Проводной/ беспроводной
Выясните, можно ли проверить связь ("ping") с устройством Brother с компьютера.	<p>Используя IP-адрес или имя узла, проверьте работу устройства Brother командой ping с помощью командной строки Windows® или приложения «Терминал» на компьютере Mac.</p> <p>ping <ipaddress> или <nodename>.</p> <ul style="list-style-type: none"> • Успешно: устройство Brother работает правильно и подключено к той же сети, что и компьютер. • Неуспешно: устройство Brother не подключено к той же сети, что и компьютер. <p>(Windows®) Обратитесь к администратору сети и используйте утилиту восстановления сетевых подключений для исправления IP-адреса и маски подсети.</p> <p>(Mac) Убедитесь, что IP-адрес и маска подсети установлены правильно.</p>	Проводной/ беспроводной
Убедитесь, что устройство Brother подключено к беспроводной сети.	Напечатайте отчет WLAN, чтобы проверить код ошибки в отчете.	Беспроводной

Если проверены все настройки и опробованы все вышеописанные рекомендации, однако проблемы так и не устранены, см. инструкции, прилагаемые к беспроводной точке доступа/маршрутизатору, чтобы найти информацию об имени SSID и ключе шифрования и установить их правильно.



Связанная информация

- [Неисправности, связанные с сетью](#)
- [Проверка сетевых устройств с помощью команды ping](#)
- [Печать отчета о конфигурации сети](#)
- [Печать отчета WLAN](#)
- [Использование утилиты восстановления сетевых подключений \(Windows®\)](#)
- [Устройство Brother не печатает, не сканирует или не принимает факсы PC-FAX по сети](#)
- [Коды ошибок в отчете беспроводной сети](#)

▲ На главную > Устранение неисправностей > Если в устройстве возникли неполадки > Неисправности, связанные с сетью > Проверка работы сетевых устройств > Проверка сетевых устройств с помощью команды ping

Проверка сетевых устройств с помощью команды ping

Связанные модели: DCP-T510W/DCP-T710W/MFC-T910DW

Проверьте IP-адреса компьютера и устройства Brother, а затем убедитесь в том, что сеть работает правильно.

>> [Настройка IP-адреса на компьютере \(Windows®\)](#)

>> [Настройка IP-адреса на компьютере \(Mac\)](#)

>> [Настройка IP-адреса на устройстве Brother](#)

Настройка IP-адреса на компьютере (Windows®)

1. Выполните одно из следующих действий:

- Windows® 7

Щелкните значок /(Пуск) > **Все программы** > **Стандартные** > **Командная строка**

- Windows® 8

Переместите указатель мыши в правый нижний угол рабочего стола. При отображении строки меню нажмите **Поиск** > **Командная строка**.

- Windows® 10

Нажмите  > **Службные — Windows** > **Командная строка**.

2. Введите "ipconfig", а затем нажмите клавишу Enter на клавиатуре.
3. Подтвердите значения, указанные для IPv4-адреса и маски подсети.
4. Введите "exit", а затем нажмите клавишу Enter на клавиатуре.

Настройка IP-адреса на компьютере (Mac)

1. Выберите **Системные настройки** в меню Apple.
2. Выберите **Сеть** > **Дополнительно...** > **TCP/IP**
3. Подтвердите значения, указанные для IPv4-адреса и маски подсети.

Настройка IP-адреса на устройстве Brother

Напечатайте отчет о конфигурации сети и проверьте значения IP-адреса и маски подсети.

```
<IP Settings >
IP Address          192.168.11.250      (set manually)
Subnet Mask         255.255.255.0
IP Gateway          192.168.100.200
Boot Method         STATIC
Boot Tries          3
IP Filter           Disabled
```

Проверьте IP-адреса компьютера и устройства Brother. Убедитесь в том, что адресные части сети одинаковы. Например, если маска подсети — "255.255.255.0", то обычно отличаются только адресные части хост-компьютера.

	Сетевой адрес	Адрес хост-компьютера	
IP-адрес	192.168.100.	250	Задайте последнюю цифру, соответствующую значению "0" в маске подсети, на значение 1–254.
Маска подсети	255.255.255.	0	Обычно не возникает никаких проблем, если маска подсети установлена в значение "255.255.255.0".

	Сетевой адрес	Адрес хост-компьютера	
			Используйте одинаковое значение для всех компьютеров.



Связанная информация

- Проверка работы сетевых устройств
 - Устройство Brother не печатает, не сканирует или не принимает факсы PC-FAX по сети
-

Проблемы при работе с Google Cloud Print

Связанные модели: DCP-T510W/DCP-T710W/MFC-T910DW

Неисправность	Рекомендации
Устройство Brother не отображается в списке принтеров.	Убедитесь, что устройство включено.
	Убедитесь, что сервис Google Cloud Print™ включен.
	Убедитесь, что устройство зарегистрировано в Google Cloud Print™. Если регистрация не выполнена, зарегистрируйте его снова.
Печать не выполняется.	Убедитесь, что устройство включено.
	Проверьте настройки сети. >> <i>Связанная информация</i>
	Некоторые файлы, возможно, не удастся напечатать, или они будут отличаться от изображения на экране.
Не удается зарегистрировать устройство Brother в Google Cloud Print™.	Убедитесь, что устройство подключено к сети с доступом к Интернету.
	Убедитесь, что на устройстве установлены правильные дата и время.
На устройстве Brother не отображается сообщение с подтверждением при попытке регистрации в Google Cloud Print™ даже после повторного выполнения регистрации.	Убедитесь, что устройство Brother не используется во время регистрации в Google Cloud Print™.



Связанная информация

- [Если в устройстве возникли неполадки](#)
- [Устранение неисправностей](#)
- [Настройки сети для использования Google Cloud Print](#)

Неполадки AirPrint

Неисправность	Рекомендации
Устройство Brother не отображается в списке принтеров.	Включите устройство Brother.
	Проверьте настройки сети.
	Переместите мобильное устройство ближе к беспроводной точке доступа, маршрутизатору или устройству Brother.
Печать не выполняется.	Включите устройство Brother.
	Проверьте настройки сети.
При попытке печати многостраничного документа с устройства iOS печатается ТОЛЬКО первая страница.	Убедитесь, что используется последняя версия ОС. Дополнительную информацию о технологии AirPrint см. в статье службы поддержки Apple по адресу support.apple.com/kb/HT4356 .



Связанная информация

- [Если в устройстве возникли неполадки](#)
- [Устранение неисправностей](#)

Проверка информации об устройстве

Эти инструкции помогут вам проверить серийный номер своего устройства Brother, версию микропрограммы, а также наличие обновлений для нее.

>> [DCP-T310/DCP-T510W/DCP-T710W](#)

>> [MFC-T910DW](#)

DCP-T310/DCP-T510W/DCP-T710W

1. Нажмите **Меню**.
2. Нажмите **▲** или **▼**, чтобы выбрать [Инф. об уст-ве]. Нажмите **ОК**.
3. Нажмите **▲** или **▼**, чтобы выбрать один из указанных ниже параметров.

Параметр	Описание
Серийный номер	Проверка серийного номера устройства.
Версия	Проверка версии микропрограммы устройства.
Счетчик стр.	Просмотр общего количества страниц, отпечатанных устройством.

4. Нажмите **ОК**.
5. Нажмите **Стоп/Выход**.

MFC-T910DW

1. Нажмите **Настройки**.
2. Нажмите **▲** или **▼**, чтобы выбрать [Инф. об уст-ве]. Нажмите **ОК**.
3. Нажмите **▲** или **▼**, чтобы выбрать один из указанных ниже параметров.

Параметр	Описание
Серийный номер	Проверка серийного номера устройства.
Версия микропрогр.	Проверка версии микропрограммы устройства.
Обновление микропрограммы	Обновление микропрограммы устройства до последней версии.
Авт. проверка микропрогр.	Просмотр информации о микропрограмме на начальном экране.
Счетчик стр.	Просмотр общего количества страниц, отпечатанных устройством.

4. Нажмите **ОК**.
5. Нажмите **Стоп/Выход**.

Связанная информация

- [Устранение неисправностей](#)

Сброс настроек устройства Brother

ВАЖНАЯ ИНФОРМАЦИЯ

(MFC-T910DW)

При сбросе устройства факсы, сохраненные в памяти, могут быть удалены. Перед сбросом устройства можно перенести факсы на компьютер или другой факсимильный аппарат, чтобы не потерять важные сообщения.

>> [DCP-T310/DCP-T510W/DCP-T710W](#)

>> [MFC-T910DW](#)

DCP-T310/DCP-T510W/DCP-T710W

1. Нажмите **Меню**.
2. Нажмите **▲** или **▼**, чтобы выбрать следующее:
 - a. Выберите [Исходн. уст-ки]. Нажмите **ОК**.
 - b. Выберите [Сброс]. Нажмите **ОК**.
 - c. Выберите параметр сброса, который необходимо использовать. Нажмите **ОК**.
3. Нажмите **▲** для подтверждения [Сброс].
4. Нажмите **▲** для [Да], чтобы перезагрузить устройство.
Устройство перезапустится.

MFC-T910DW

1. Нажмите **Настройки**.
2. Нажмите **▲** или **▼**, чтобы выбрать следующее:
 - a. Выберите [Исходн. уст-ки]. Нажмите **ОК**.
 - b. Выберите [Сброс]. Нажмите **ОК**.
 - c. Выберите параметр сброса, который необходимо использовать. Нажмите **ОК**.
3. Для подтверждения нажимайте кнопку **▶** в течение двух секунд.
Устройство перезапустится.



Связанная информация

- [Устранение неисправностей](#)
- [Обзор функций сброса](#)
- [Перевод на другое устройство факсов или журнала отправки и получения факсов](#)

Обзор функций сброса

ВАЖНАЯ ИНФОРМАЦИЯ

(MFC-T910DW)

При сбросе устройства факсы, сохраненные в памяти, могут быть удалены. Перед сбросом устройства можно перенести факсы на компьютер или другой факсимильный аппарат, чтобы не потерять важные сообщения.

Имеются следующие функции сброса настроек:

1. [Перезагрузка устройства]

Можно сбросить все настройки устройства, которые были изменены (например, настройку даты и времени и задержки звонка).

Отчеты адресной книги, факса и журнал вызовов не изменятся. (для моделей MFC)

2. [Сеть]/[Сброс сети]

Сбросьте сервер печати до заводских настроек (включая параметры «Пароль» и «IP-адрес»).

3. [Адресная книга и факс]/[Адр. кн./факс] (для моделей MFC)

Для адресной книги и факса сбрасываются настройки, перечисленные ниже.

- Адресная книга и настройка групп
- Идентификатор устройства
Имя и номер
- Отчет
Отчет контроля передачи, адресная книга и журнал отправки и приема факсов
- Журнал
Исходящий вызов
- Факсы в памяти

4. [Все настройки]

С помощью функции сброса настроек можно восстановить заводские значения для всех параметров устройства.

Компания Brother настоятельно рекомендует выполнять эту операцию перед утилизацией устройства.



(MFC-T910DW)

Прежде чем выбирать [Сеть]/[Сброс сети] или [Все настройки], отсоедините соединительный кабель.



Связанная информация

- [Сброс настроек устройства Brother](#)
- [Перевод на другое устройство факсов или журнала отправки и получения факсов](#)

Регулярное техническое обслуживание

- [Заправка контейнеров с чернилами](#)
- [Очистка устройства Brother](#)
- [Проверка устройства Brother](#)
- [Коррекция подачи бумаги для удаления вертикальных линий](#)
- [Измените параметры настройки печати при наличии проблем с печатью](#)
- [Упаковка и транспортировка устройства Brother](#)

Заправка контейнеров с чернилами

Когда устройство обнаруживает, что в нем заканчиваются чернила, отображается сообщение.

На ЖК-дисплее отображается сообщение о том, какой именно контейнер с чернилами требует заполнения. Для заполнения контейнеров с чернилами в правильном порядке следуйте инструкциям на ЖК-дисплее.

Можно визуально проверить фактическое количество оставшихся чернил через окошко (1) контейнера с чернилами. Если оставшийся объем чернил находится на уровне нижней линии (2) или ниже минимальной отметки чернил, заполните контейнер с чернилами.

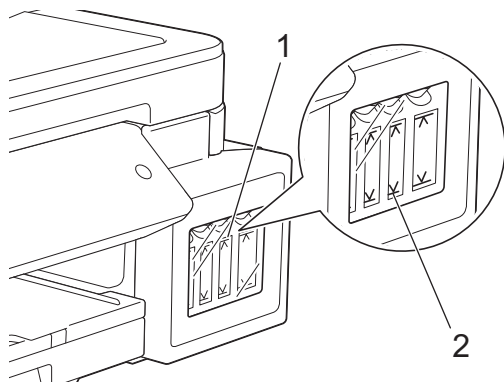

Необходимо заполнять контейнер, если уровень чернил ниже минимальной отметки, чтобы предотвратить их засыхание под воздействием воздуха, что может привести к повреждению блока печатающей головки.

Заполняйте контейнер с чернилами, если уровень чернил находится на минимальной отметке или ниже нее.

⚠ ОСТОРОЖНО

Если чернила попали в глаза, немедленно промойте глаза водой. В противном случае возможно покраснение или умеренное воспаление глаз. В случае любых нарушений обратитесь к врачу.

ВАЖНАЯ ИНФОРМАЦИЯ

- Компания Brother настоятельно рекомендует использовать для замены только оригинальные чернила Brother. Использование или попытка использования потенциально несовместимых чернил в устройстве Brother может привести к повреждению устройства и/или к неудовлетворительному качеству печати. Гарантия не распространяется на неполадки, вызванные использованием несанкционированных чернил, произведенных сторонними компаниями. Чтобы защитить ваши вложения и обеспечить высочайшую эффективность устройств Brother, мы настоятельно рекомендуем использовать оригинальные чернила Brother.
- Проверьте название модели на наклейке бутылки с чернилами. Использование ненадлежащих чернил может привести к повреждению устройства.

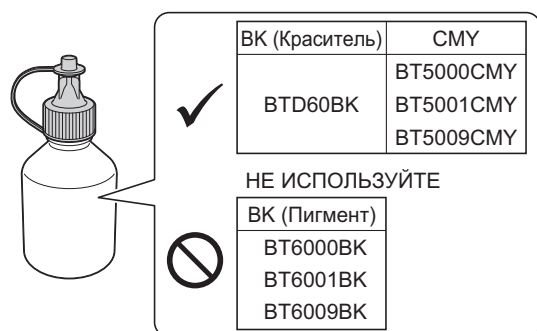

1. Откройте крышку контейнера с чернилами (1).

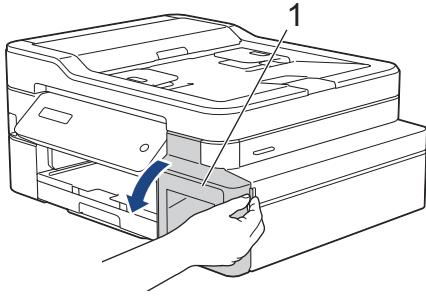

2. Потяните язычок вниз, чтобы открыть колпачок контейнера с чернилами для цветного контейнера, который требуется заполнить.

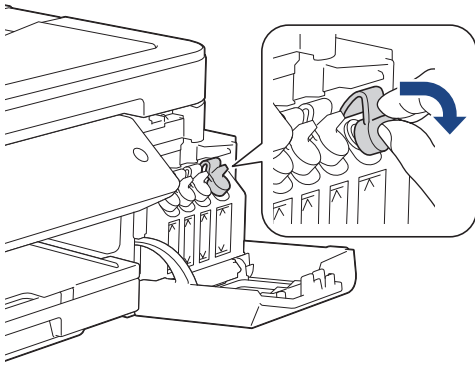

ПРИМЕЧАНИЕ

Соблюдайте осторожность, чтобы не прикоснуться к чернилам при снятии колпачка контейнера с чернилами.

3. Снимите колпачок бутылки с чернилами, удалите защитную пленку с бутылки с чернилами, после этого установите колпачок бутылки на место.

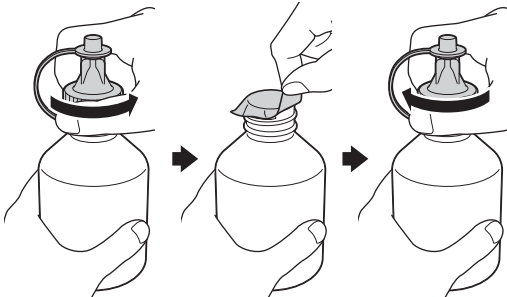

ВАЖНАЯ ИНФОРМАЦИЯ

- Плотно закройте колпачок бутылки с чернилами. Это необходимо, чтобы чернила не вытекли.
- НЕ трясите бутылки с чернилами. Если чернила попадут на кожу или одежду, немедленно смойте их водой с мылом или моющим средством.

4. Снимите наконечник с бутылки с чернилами.



5. Убедитесь, что цвет колпачка контейнера с чернилами совпадает с цветом чернил в заполняемом контейнере.

Плотно вставьте носик бутылки с чернилами, чтобы чернила не проливались. Заполните контейнер чернилами, аккуратно сжимая бутылку, как показано на иллюстрации.

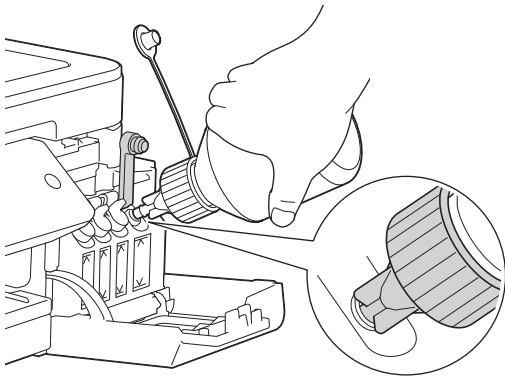

ВАЖНАЯ ИНФОРМАЦИЯ

Следите, чтобы уровень чернил не превысил верхнюю линию над отметкой максимального уровня чернил.

ПРИМЕЧАНИЕ

- Соблюдайте осторожность, чтобы не пролить чернила при заполнении контейнера с чернилами.
- Используйте все чернила в бутылке, если уровень не превышает верхнюю линию.

6. Держите носик бутылки вертикально, чтобы чернила не проливались, затем выньте носик из контейнера с чернилами.

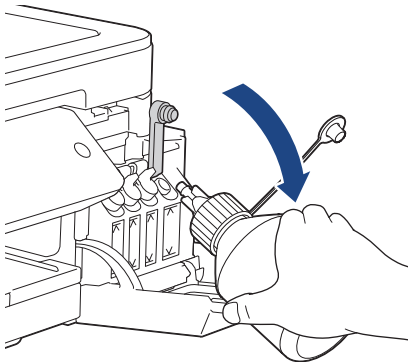

ПРИМЕЧАНИЕ

Если в бутылке остались чернила, плотно закройте колпачок и храните бутылку с чернилами вертикально в темном прохладном месте на ровной поверхности.

7. Нажмите на колпачок контейнера с чернилами, чтобы плотно закрыть его.

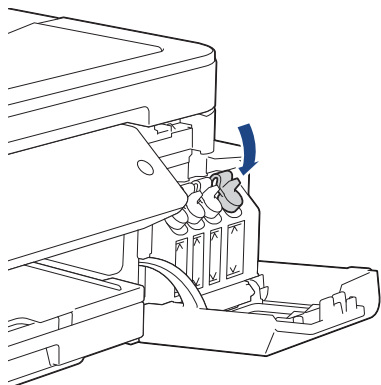

8. Повторите указанные действия для каждого контейнера с чернилами, который требуется заполнить.
9. Закройте крышку отсека контейнеров с чернилами.

При открытии и закрытии крышки контейнера с чернилами на ЖК-дисплее может отобразиться сообщение с запросом, были ли заполнены контейнеры.

- После заполнения контейнеров с чернилами нажмите ▲ ([Да]), затем нажмите ▲ ([Да]), чтобы сбросить счетчик точек чернил для заполненных цветных картриджей.
- Если заполнение контейнера с чернилами не выполнялось, нажмите ▼ ([Нет]).

ВАЖНАЯ ИНФОРМАЦИЯ

- Если случайно смешаны разные цвета (заполнен неправильный контейнер с чернилами), обратитесь в службу поддержки клиентов Brother или к ближайшему дилеру Brother.
- Открытую бутылку с чернилами необходимо использовать в течение шести месяцев. Неоткрытые бутылки с чернилами следует использовать до даты истечения срока годности, указанной на упаковке бутылки.



Связанная информация

- [Регулярное техническое обслуживание](#)
- [Сообщения об ошибках и необходимости обслуживания](#)
- [Проблемы при обращении с бумагой и выполнении печати](#)

Очистка устройства Brother

- Очистка сканера
- Очистка печатающей головки в устройстве Brother
- Очистка печатающей головки с помощью компьютера (Windows®)
- Очистка печатающей головки с помощью компьютера (Mac)
- Очистите ЖК-дисплей устройства
- Чистка устройства снаружи
- Очистка бумагоопорной пластины устройства
- Очистка роликов подачи бумаги
- Очистка опорной панели
- Очистка роликов захвата бумаги

Очистка сканера

1. Отключите устройство от электрической розетки.
2. Поднимите крышку для документов (1). Мягкой безворсовой тканью, смоченной в воде, протрите стекло сканера (2) и белый пластик (3).

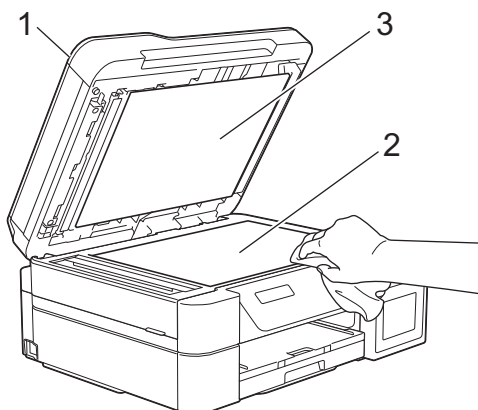

3. В узле АПД очистите белую планку (1) и стеклянную планку (2) безворсовой тканью, смоченной в воде. (только для моделей с АПД)

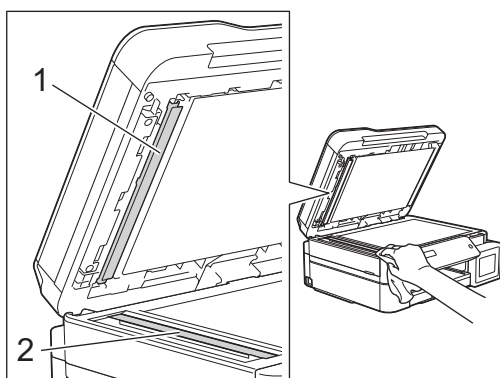

(только для моделей с АПД)

После очистки стекла сканера и стеклянной планки мягкой безворсовой тканью, смоченной водой, проведите по стеклу пальцем, чтобы проверить, не осталось ли на нем грязи или мусора. При наличии загрязнения или мусора очистите загрязненную область стекла еще раз. Возможно, такую очистку потребуется повторить три-четыре раза. Для проверки делайте контрольную копию после каждой очистки.



Если на стеклянной планке остались следы грязи или корректора, на отпечатанном образце появляется вертикальная полоса.



После очистки стеклянной планки эта вертикальная полоса исчезает.



Связанная информация

- Очистка устройства Brother
- Проблемы с телефонным и факсимильным аппаратами
- Другие проблемы

Очистка печатающей головки в устройстве Brother

Для поддержания высокого качества печати устройство автоматически очищает печатающую головку, когда это необходимо. Если наблюдается снижение качества печати, запустите процесс очистки вручную.

- Очищайте печатающую головку, если в тексте или рисунках появляются горизонтальные полосы, или же на страницах не печатается часть текста. В зависимости от того, с каким цветом возникли проблемы, выберите очистку только черного, одновременно трех цветов (желтый/голубой/пурпурный) или одновременно всех четырех цветов.
- При очистке печатающей головки расходуются чернила.
- Слишком частая очистка ведет к неоправданному расходу чернил.

ВАЖНАЯ ИНФОРМАЦИЯ

НЕ ПРИКАСАЙТЕСЬ к печатающей головке. Прикосновение к печатающей головке может привести к ее необратимому повреждению, а также к аннулированию гарантии на печатающую головку.

>> [DCP-T310/DCP-T510W/DCP-T710W](#)
>> [MFC-T910DW](#)

DCP-T310/DCP-T510W/DCP-T710W

1. Нажмите **Меню**.
2. Нажмите ▲ или ▼, чтобы выбрать следующее:
 - a. Выберите [Обслуживание]. Нажмите **ОК**.
 - b. Выберите [Очистка]. Нажмите **ОК**.
 - c. Выберите [Черный], [Цвет] или [Все]. Нажмите **ОК**.
 - d. Выберите [Обычное], [Сильный] или [Самая интенс.]. Нажмите **ОК**.
3. Нажмите **Ч/Б Старт** или **Цвет Старт**.
Устройство очищает печатающую головку.



- Если печатающая головка была очищена по меньшей мере пять раз, а качество печати не улучшилось, попробуйте выполнить очистку печатающей головки еще три раза. Если качество печати не улучшилось, обратитесь в службу поддержки клиентов Brother или к местному дилеру Brother.
- Печатающую головку можно также очистить с компьютера.

MFC-T910DW

1. Нажмите **Настройки**.
2. Нажмите ▲ или ▼, чтобы выбрать следующее:
 - a. Выберите [Общие настройки]. Нажмите **ОК**.
 - b. Выберите [Текущее обслуж.]. Нажмите **ОК**.
 - c. Выберите [Очистка печат. головки]. Нажмите **ОК**.
 - d. Выберите [Только черный], [Только цвет.] или [Все]. Нажмите **ОК**.
 - e. Выберите [Обычное], [Сильный] или [Самая интенсивная]. Нажмите **ОК**.
3. Нажмите ►.
Устройство очищает печатающую головку.



-
- Если печатающая головка была очищена по меньшей мере пять раз, а качество печати не улучшилось, попробуйте выполнить очистку печатающей головки еще три раза. Если качество печати не улучшилось, обратитесь в службу поддержки клиентов Brother или к местному дилеру Brother.
 - Печатающую головку можно также очистить с компьютера.
-



Связанная информация

- [Очистка устройства Brother](#)
 - [Проблемы при обращении с бумагой и выполнении печати](#)
 - [Очистка печатающей головки с помощью компьютера \(Windows®\)](#)
 - [Очистка печатающей головки с помощью компьютера \(Mac\)](#)
-

Очистка печатающей головки с помощью компьютера (Windows®)

Для поддержания высокого качества печати устройство автоматически очищает печатающую головку, когда это необходимо. Если наблюдается снижение качества печати, запустите процесс очистки вручную.

1. Выполните одно из следующих действий:

- Для Windows Server® 2008

Щелкните  (Пуск) > Панель управления > Оборудование и звук > Принтеры.

- Для Windows® 7 и Windows Server® 2008 R2

Нажмите  (Пуск) > Устройства и принтеры.

- Для Windows® 8

Переместите указатель мыши в правый нижний угол рабочего стола. При появлении строки меню щелкните **Параметры**, затем **Панель управления**. В группе **Оборудование и звук** щелкните **Просмотр устройств и принтеров**.

- Для Windows Server® 2012

Переместите указатель мыши в правый нижний угол рабочего стола. При появлении строки меню щелкните **Параметры**, затем **Панель управления**. В группе **Оборудование** щелкните **Просмотр устройств и принтеров**.

- Для Windows Server® 2012 R2

Нажмите **Панель управления** на экране **Пуск**. В группе **Оборудование** нажмите **Просмотр устройств и принтеров**.

- Для Windows® 10 и Windows Server® 2016

Нажмите  > **Службные — Windows** > **Панель управления**. В группе **Оборудование и звук** выберите **Просмотр устройств и принтеров**.

2. Щелкните правой кнопкой мыши по значку **Brother MFC-XXXX Printer** (где XXXX — название модели), а затем выберите **Настройка печати**. Если появятся параметры драйвера принтера, выберите нужный драйвер принтера.

Открывается диалоговое окно драйвера принтера.

3. Перейдите на вкладку **Обслуживание**.

4. Выберите один из следующих параметров:

Параметр	Описание
Проверка качества печати...	Используйте для печати тестовой страницы и проверки качества печати.
Очистка печатающей головки...	Используйте для запуска очистки вручную. Выберите, если в тексте или графике на тестовой странице появляются полосы или пробелы.

5. Выполните одно из следующих действий:

- Если выбран параметр **Проверка качества печати...**, нажмите **Старт**.

Устройство печатает тестовую страницу.

- Если выбран параметр **Очистка печатающей головки...**, то в качестве типа очистки выберите параметр **Только черные**, **Только цветные** или **Все**, а затем нажмите **Далее**.

6. Выберите длительность очистки **Обычная**, **Интенсивная** или **Очень интенсивная**, а затем нажмите **Далее**.

7. Нажмите **Старт**.

Устройство начинает очистку.



Связанная информация

- Очистка устройства Brother
- Проблемы при обращении с бумагой и выполнении печати
- Очистка печатающей головки в устройстве Brother

Очистка печатающей головки с помощью компьютера (Mac)

Для поддержания высокого качества печати устройство автоматически очищает печатающую головку, когда это необходимо. Если наблюдается снижение качества печати, запустите процесс очистки вручную.

1. Выберите **Системные настройки** в меню Apple.
2. Выберите **Принтеры и сканеры**, а затем выберите устройство.
3. Нажмите кнопку **Параметры и запасы**.
4. Перейдите на вкладку **Утилита**, а затем нажмите кнопку **Открыть Утилиту принтера**.
Отображается экран утилиты Status Monitor.
5. Щелкните меню **Управление**, а затем выберите **Обслуживание**.
6. Выберите один из следующих параметров:

Параметр	Описание
Проверка качества печати...	Используйте для печати тестовой страницы и проверки качества печати.
Очистка печатающей головки...	Используйте для запуска очистки вручную. Выберите, если в тексте или графике на тестовой странице появляются полосы или пробелы.

7. Выполните одно из следующих действий:
 - Если выбран параметр **Проверка качества печати...**, нажмите **Старт**.
Устройство печатает тестовую страницу.
 - Если выбран параметр **Очистка печатающей головки...**, то в качестве типа очистки выберите параметр **Только черные**, **Только цветные** или **Все**, а затем нажмите **Далее**.
8. Выберите длительность очистки **Обычная**, **Интенсивная** или **Очень интенсивная**, а затем нажмите **Далее**.
9. Нажмите **Старт**.
Устройство начинает очистку.



Связанная информация

- [Очистка устройства Brother](#)
- [Проблемы при обращении с бумагой и выполнении печати](#)
- [Очистка печатающей головки в устройстве Brother](#)

Очистите ЖК-дисплей устройства

ВАЖНАЯ ИНФОРМАЦИЯ

НЕ ИСПОЛЬЗУЙТЕ жидкие чистящие средства (в том числе этиловый спирт).

1. Нажмите и удерживайте , чтобы выключить устройство. В течение нескольких секунд на ЖК-дисплее отображается сообщение [Выключение], а затем питание отключается.
2. Протрите ЖК-дисплей мягкой, сухой безворсовой тканью.

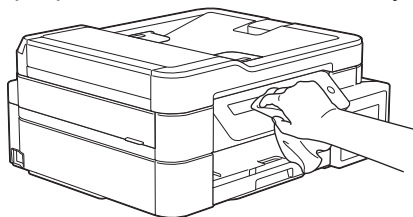

✓ Связанная информация

- [Очистка устройства Brother](#)

Чистка устройства снаружи

ВАЖНАЯ ИНФОРМАЦИЯ

- Использование для очистки летучих жидкостей (например, растворителей или бензина) может привести к повреждению наружной поверхности устройства.
- НЕ ИСПОЛЬЗУЙТЕ моющие средства, содержащие аммиак.
- НЕ ИСПОЛЬЗУЙТЕ для очистки панели управления изопропиловый спирт. В противном случае панель управления может потрескаться.

1. Если щиток опорной панели раскрыт, закройте его, а затем задвиньте опорную панель.
2. Полностью выдвиньте лоток для бумаги (1) из устройства.

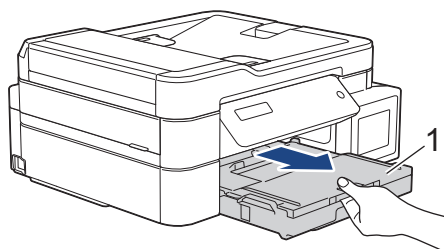

3. Вытрите пыль с внешней поверхности устройства сухой безворсовой тканью.

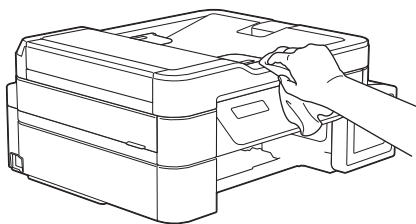

4. Поднимите крышку выходного лотка и удалите из лотка весь застрявший в нем мусор.

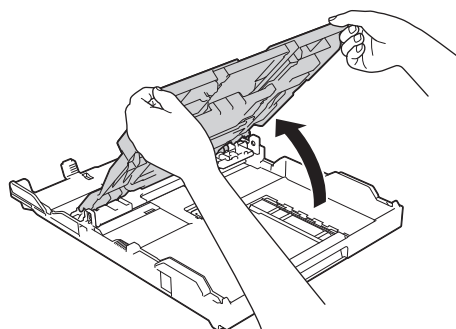

5. Вытрите пыль с внутренней и внешней поверхностей лотка для бумаги сухой безворсовой тканью.

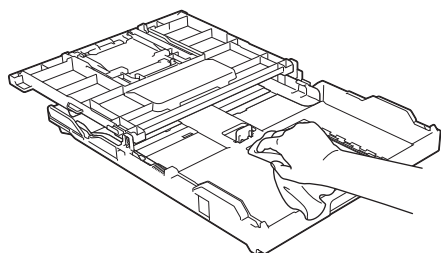

6. Закройте крышку выходного лотка и медленно вставьте лоток в устройство до упора.



Связанная информация

- [Очистка устройства Brother](#)

Очистка бумагоопорной пластины устройства

⚠ ПРЕДУПРЕЖДЕНИЕ

⚡ Во избежание поражения электрическим током, прежде чем приступать к очистке бумагоопорной пластины устройства, необходимо вынуть вилку кабеля питания устройства из электрической розетки.

1. Удерживая крышку сканера пальцами обеих рук за углубления с обеих сторон устройства, поднимите и откройте крышку.
2. Очистите бумагоопорную пластину устройства (1) и область вокруг нее, удалив капли чернил сухой, мягкой неворсистой тканью.

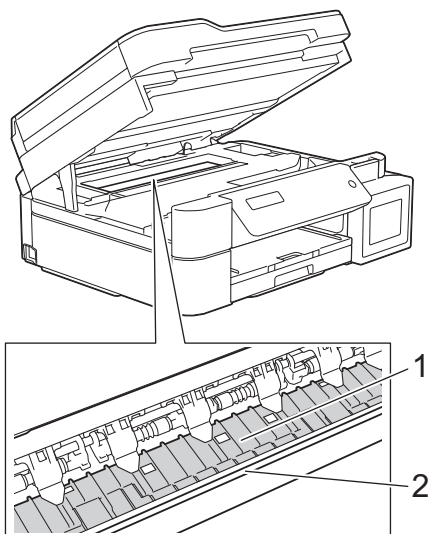

ВАЖНАЯ ИНФОРМАЦИЯ

НЕ ПРИКАСАЙТЕСЬ к ленте позиционирования печатающей головки, то есть к тонкой пластмассовой ленте, которая проходит по ширине устройства (2). Это может привести к повреждению устройства.

3. Осторожно закройте крышку сканера двумя руками.

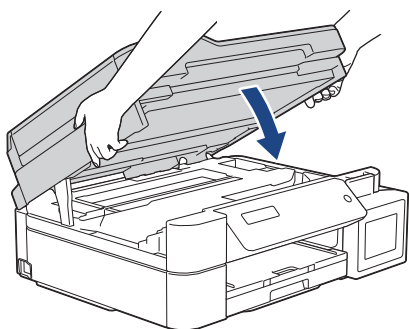

4. Вновь подсоедините кабель питания.

✓ Связанная информация

- [Очистка устройства Brother](#)
- [Проблемы при обращении с бумагой и выполнении печати](#)

Очистка роликов подачи бумаги

Если ролики подачи бумаги испачканы чернилами или на них скопилась бумажная пыль, это может затруднить подачу бумаги.

1. Отключите устройство от электрической розетки.
2. Если щиток опорной панели раскрыт, закройте его, а затем задвиньте опорную панель.
3. Полностью выдвиньте лоток для бумаги (1) из устройства.

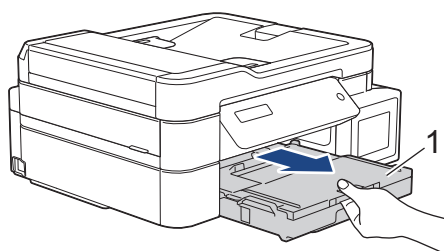

4. Очистите переднюю сторону роликов подачи бумаги (1) мягкой безворсовой тканью, смоченной водой (протирайте по направлению вдоль роликов). Закончив очистку, протрите ролики сухой, мягкой неворсистой тканью, чтобы полностью удалить влагу.

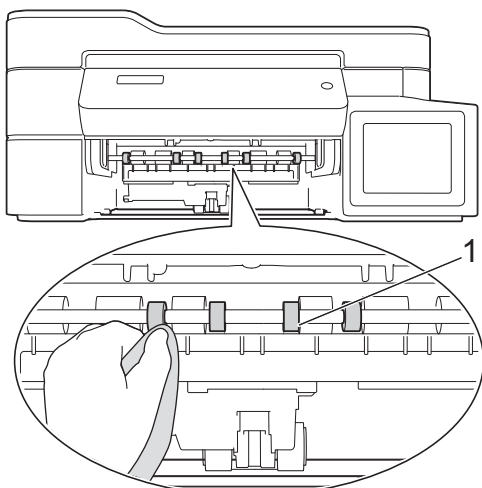

5. (MFC-T910DW) Поднимите крышку для устранения замятия бумаги (2), а затем очистите заднюю поверхность роликов подачи бумаги (1) мягкой безворсовой тканью, смоченной водой. Закончив очистку, протрите ролики сухой, мягкой безворсовой тканью, чтобы полностью удалить влагу.

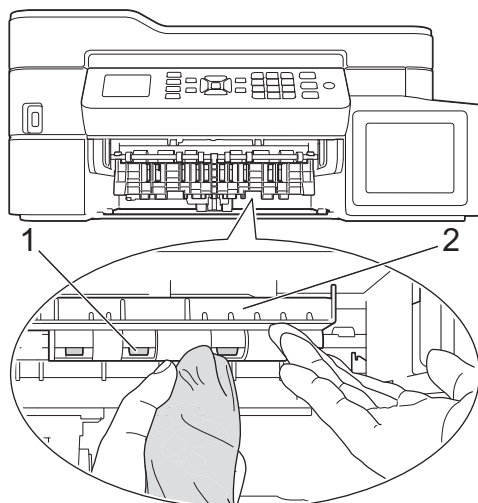

6. Медленно задвиньте лоток для бумаги в устройство.
7. Вновь подсоедините кабель питания.



Не используйте устройство до тех пор, пока ролики не высохнут. Использование устройства с влажными роликами может вызвать неполадки при подаче бумаги.



Связанная информация

- [Очистка устройства Brother](#)
 - [Проблемы при обращении с бумагой и выполнении печати](#)
-

Очистка опорной панели

Периодическая очистка опорной панели позволит предотвратить подачу сразу нескольких листов бумаги, когда в лотке остается мало бумаги.

1. Если щиток опорной панели раскрыт, закройте его, а затем задвиньте опорную панель.
2. Полностью выдвиньте лоток для бумаги (1) из устройства.

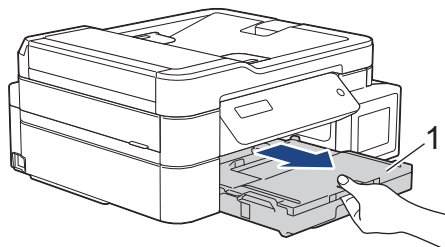

3. Очистите разделительную площадку (1) мягкой безворсовой тканью, смоченной водой. Закончив очистку, протрите площадку сухой, мягкой неворсистой тканью, чтобы полностью удалить влагу.

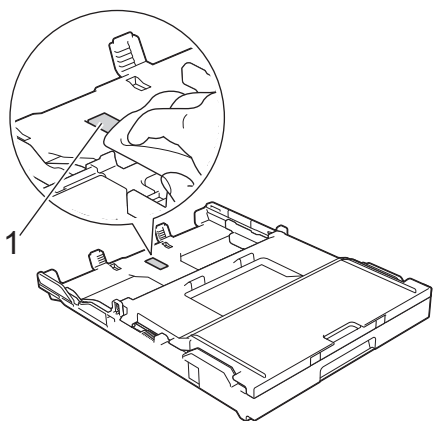

4. Медленно задвиньте лоток для бумаги в устройство.

✓ Связанная информация

- [Очистка устройства Brother](#)
- [Проблемы при обращении с бумагой и выполнении печати](#)

Очистка роликов захвата бумаги

Периодическая чистка роликов подачи бумаги поможет предотвратить замятия бумаги и обеспечит правильную подачу.

1. Отключите устройство от электрической розетки.
2. Если откидная панель для бумаги (1) раскрыта, закройте ее, а затем задвиньте опорную панель (2).

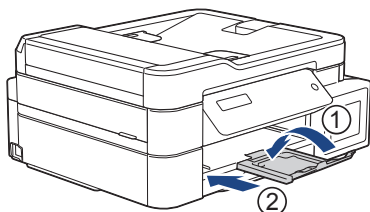

3. Полностью извлеките лоток для бумаги из устройства.
4. Очистите ролики захвата бумаги (1) мягкой неворсистой тканью, смоченной водой. Медленно поворачивайте ролики, чтобы полностью очистить их поверхность. Закончив очистку, протрите ролики сухой, мягкой неворсистой тканью, чтобы полностью удалить влагу.

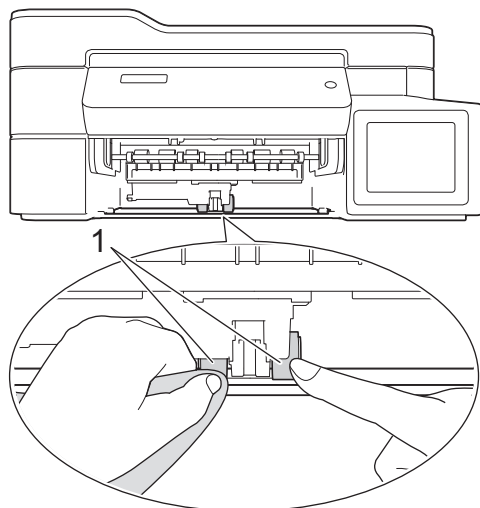

5. Медленно задвиньте лоток для бумаги в устройство.
6. Вновь подсоедините кабель питания.

✓ Связанная информация

- [Очистка устройства Brother](#)
- [Сообщения об ошибках и необходимости обслуживания](#)
- [Проблемы при обращении с бумагой и выполнении печати](#)

Проверка устройства Brother

- [Проверка качества печати](#)
- [Проверка выравнивания печатающей головки с устройства Brother](#)
- [Отслеживание состояния устройства с компьютера \(Windows®\)](#)
- [Отслеживание состояния устройства с компьютера \(Mac\)](#)

Проверка качества печати

Если на распечатках цвета и текст выглядят выцветшими или неравномерными или же текст вообще отсутствует, возможно, засорены сопла печатающей головки. Распечатайте лист проверки качества печати, обратив внимание на контрольный шаблон сопел.

>> [DCP-T310/DCP-T510W/DCP-T710W](#)

>> [MFC-T910DW](#)

DCP-T310/DCP-T510W/DCP-T710W

1. Нажмите **Меню**.
2. Нажмите **▲** или **▼**, чтобы выбрать следующее:
 - a. Выберите [Обслуживание]. Нажмите **ОК**.
 - b. Выберите [Улучш. кач-во]. Нажмите **ОК**.
 - c. Выберите [Пров. качество]. Нажмите **ОК**.
3. Нажмите **Цвет Старт**.
Устройство печатает контрольную страницу качества печати.
4. Проверьте качество всех четырех цветных блоков на отпечатанном листе.
5. На ЖК-дисплее будет отображен вопрос о качестве печати. Выполните одно из следующих действий:
 - Если все линии четкие и их видно, нажмите **▲**, чтобы выбрать [Да].
Нажмите **Стоп/Выход**, чтобы завершить проверку качества печати.
 - Если какие-либо линии отсутствуют (см. **Плохое качество** ниже), нажмите **▼**, чтобы выбрать [Нет].

ОК (DCP-T310/DCP-T510W)

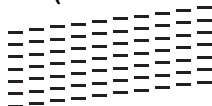

Плохое качество (DCP-T310/DCP-T510W)

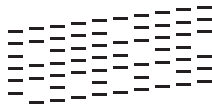

ОК (DCP-T710W)

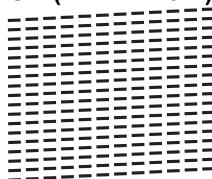

Плохое качество (DCP-T710W)

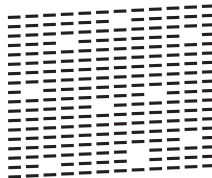

6. На ЖК-дисплее отображается запрос на проверку качества печати каждого цвета. Нажмите **▲** или **▼**, чтобы выбрать один из образцов, который будет лучше всего соответствовать результату печати, затем нажмите **ОК**.



См. образцы ниже для проверки качества печати.

DCP-T310/DCP-T510W

Образцы				
Качество печати	Нет	Мало	Прим. полов .	Много

DCP-T710W

Образцы				
Качество печати	Нет	Мало	Прим. полов .	Много

7. Выполните одно из следующих действий:

- Если печатающую головку необходимо очистить, нажмите **Цвет Старт** для начала очистки.
- Если очистка печатающей головки не требуется, нажмите **Стоп/Выход**, чтобы завершить проверку качества печати.

8. После завершения процедуры очистки нажмите **▲**. Затем нажмите **Цвет Старт**.

Устройство печатает контрольную страницу качества печати еще раз. Повторно проверьте качество четырех цветных блоков на отпечатанном листе.

Если печатающая головка была очищена по меньшей мере пять раз, а качество печати не улучшилось, попробуйте выполнить очистку печатающей головки еще три раза. Если качество печати не улучшилось, обратитесь в службу поддержки клиентов Brother или к местному дилеру Brother.

ВАЖНАЯ ИНФОРМАЦИЯ

НЕ ПРИКАСАЙТЕСЬ к печатающей головке. Прикосновение к печатающей головке может привести к ее необратимому повреждению, а также к аннулированию гарантии на печатающую головку.



Так выглядит копия при засорении одного из сопел печатающей головки.



После прочистки этого сопла горизонтальные линии исчезают.



MFC-T910DW

1. Нажмите **Настройки**.
2. Нажмите **▲** или **▼**, чтобы выбрать следующее:
 - а. Выберите [Общие настройки]. Нажмите **ОК**.

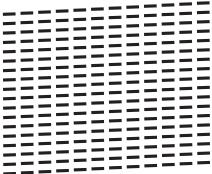
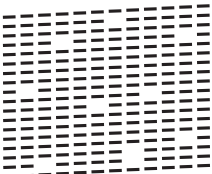
-
- b. Выберите [Текущее обслуж]. Нажмите **ОК**.
- c. Выберите [Улучш. кач. печати]. Нажмите **ОК**.
- d. Еще раз выберите [Улучш. кач. печати]. Нажмите **ОК**.
3. Нажмите ►.
- Устройство печатает контрольную страницу качества печати.
4. Проверьте качество всех четырех цветовых блоков на распечатанном листе.
5. На ЖК-дисплее будет отображен вопрос о качестве печати. Выполните одно из следующих действий:
- Если все линии четкие и их видно, нажмите ◀, чтобы выбрать [Нет].
Проверка качества печати завершена.
 - Если какие-либо линии отсутствуют (см. **Плохое качество** ниже), нажмите ►, чтобы выбрать [Да].
- ОК**
- 
- Плохое качество**
- 
6. На ЖК-дисплее отображается запрос на проверку качества печати каждого цвета. Нажмите ◀ или ►, чтобы выбрать образец (1–4), который будет лучше всего соответствовать результату печати, затем нажмите **ОК**.
7. Выполните одно из следующих действий:
- Если печатающую головку необходимо очистить, нажмите ► для начала очистки.
 - Если очистка печатающей головки не требуется, на ЖК-дисплее откроется экран чернил или обслуживания.
8. По завершении очистки на ЖК-дисплее отобразится запрос на повторную проверку качества печати. Нажмите ► [Да], чтобы запустить проверку качества печати.
9. Снова нажмите ►.
- Устройство печатает контрольную страницу качества печати еще раз. Повторно проверьте качество четырех цветовых блоков на отпечатанном листе.

Если печатающая головка была очищена по меньшей мере пять раз, а качество печати не улучшилось, попробуйте выполнить очистку печатающей головки еще три раза. Если качество печати не улучшилось, обратитесь в службу поддержки клиентов Brother или к местному дилеру Brother.

ВАЖНАЯ ИНФОРМАЦИЯ

НЕ ПРИКАСАЙТЕСЬ к печатающей головке. Прикосновение к печатающей головке может привести к ее необратимому повреждению, а также к аннулированию гарантии на печатающую головку.



Так выглядит копия при засорении одного из сопел печатающей головки.



После прочистки этого сопла горизонтальные линии исчезают.



Связанная информация

- [Проверка устройства Brother](#)
 - [Проблемы при обращении с бумагой и выполнении печати](#)
-

Проверка выравнивания печатающей головки с устройства Brother

Если после транспортировки устройства напечатанный текст выглядит размытым или изображения стали блеклыми, выполните выравнивание печатающей головки.

>> [DCP-T310/DCP-T510W/DCP-T710W](#)
>> [MFC-T910DW](#)

DCP-T310/DCP-T510W/DCP-T710W

1. Нажмите **Меню**.
2. Нажмите ▲ или ▼, чтобы выбрать следующее:
 - a. Выберите [Обслуживание]. Нажмите **ОК**.
 - b. Выберите [Улучш. кач-во]. Нажмите **ОК**.
 - c. Выберите [Выравнивание]. Нажмите **ОК**.
3. Нажмите **Ч/Б Старт** или **Цвет Старт**.
Устройство начнет печатать страницу проверки калибровки.

(A)

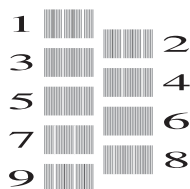

4. Выберите номер страницы проверки одним из указанных ниже способов.

- **DCP-T310/DCP-T510W/DCP-T710W**

Для образца (A) нажмите ▲ или ▼ для выбора номера страницы проверки с наименьшим числом видимых вертикальных полос (1–9), затем нажмите **ОК**.

В этом примере номер 6 является наилучшим выбором.

Повторите это действие для остальных рисунков.



Если калибровка печати не настроена должным образом, текст выглядит смазанным или искривленным, как в следующем примере.

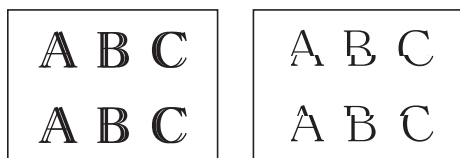

После настройки калибровки печати, текст выглядит так.



5. Нажмите **Стоп/Выход**.

MFC-T910DW

1. Нажмите **Настройки**.
2. Нажмите ▲ или ▼, чтобы выбрать следующее:
 - a. Выберите [Общие настройки]. Нажмите **ОК**.

-
- b. Выберите [Текущее обслуж]. Нажмите **ОК**.
 - c. Выберите [Улучш. кач. печати]. Нажмите **ОК**.
 - d. Выберите [Выравнивание]. Нажмите **ОК**.

- 3. Нажмите ►.
- 4. Снова нажмите ►.

Устройство начнет печатать страницу проверки калибровки.

(A)

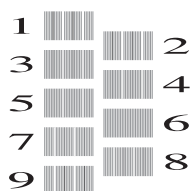

- 5. Для образца (A) нажмите ◀ или ▶ для выбора номера страницы проверки с наименьшим числом видимых вертикальных полос (1–9), затем нажмите **ОК**.
В этом примере номер 6 является наилучшим выбором.
Повторите это действие для остальных рисунков.



Если калибровка печати не настроена должным образом, текст выглядит смазанным или искривленным, как в следующем примере.

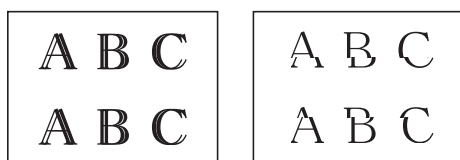

После настройки калибровки печати, текст выглядит так.

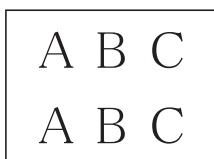

-
- 6. Нажмите **Стоп/Выход**.



Связанная информация

- [Проверка устройства Brother](#)
 - [Проблемы при обращении с бумагой и выполнении печати](#)
-

Отслеживание состояния устройства с компьютера (Windows®)

Утилита Status Monitor — это настраиваемое программное средство, позволяющее отслеживать состояние одного или нескольких устройств и немедленно получать уведомления об ошибках.

- Выполните одно из следующих действий:

- Дважды щелкните значок  в панели задач.

- Windows® 7

Нажмите  (Пуск) > **Все программы** > **Brother** > **Brother Utilities**.

В раскрывающемся списке выберите модель своего устройства (если она еще не выбрана).

Щелкните по значку **Сервис** на левой панели навигации, а затем нажмите кнопку **Status Monitor**.

- Windows® 8 и Windows® 10

Щелкните элемент  (**Brother Utilities**), а затем в раскрывающемся списке выберите модель своего устройства (если она еще не выбрана). Щелкните по значку **Сервис** на левой панели навигации, а затем нажмите **Status Monitor**.

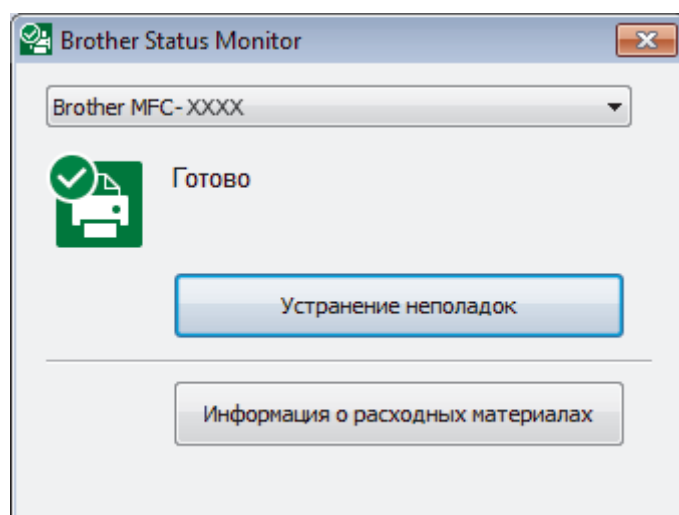

Устранение неполадок

Нажмите кнопку **Устранение неполадок** для доступа к веб-сайту устранения неполадок.

Информация о расходных материалах

Для получения дополнительной информации об оригинальных расходных материалах Brother нажмите кнопку **Информация о расходных материалах**.

✓ Связанная информация

- Проверка устройства Brother
- Индикаторы утилиты Status Monitor и их значения (Windows®)
- Выключение отображения утилиты Status Monitor (Windows®)
- Выключение утилиты Status Monitor (Windows®)
- Отмена задания печати (Windows®)

■ На главную > Регулярное техническое обслуживание > Проверка устройства Brother > Отслеживание состояния устройства с компьютера (Windows®) > Индикаторы утилиты Status Monitor и их значения (Windows®)

Индикаторы утилиты Status Monitor и их значения (Windows®)

При запуске компьютера на панели задач появляется значок **Brother Status Monitor**.

- Зеленый цвет значка указывает на нормальное состояние режима ожидания.



- Желтый цвет значка указывает на наличие предупреждения.



- Красный цвет значка указывает на наличие ошибки.



- Серый цвет значка указывает, что устройство находится в режиме офлайн.



✓ Связанная информация

- [Отслеживание состояния устройства с компьютера \(Windows®\)](#)
-

■ На главную > Регулярное техническое обслуживание > Проверка устройства Brother > Отслеживание состояния устройства с компьютера (Windows®) > Выключение отображения утилиты Status Monitor (Windows®)

Выключение отображения утилиты Status Monitor (Windows®)

При отображении утилита Status Monitor сообщает о проблеме устройства, состояние которого отслеживается компьютером. По умолчанию этот параметр установлен в значение **Только при печати с данного ПК**. Чтобы отключить ее, выполните следующие действия:

1. Правой кнопкой мыши щелкните значок или окно  (**Brother Status Monitor**), выберите параметр **Настройки Status Monitor**, а затем нажмите **Опции**.
Появляется окно **Опции**.
2. Выберите вкладку **Основные**, а затем выберите значение **Выкл.** для параметра **Отображение Status Monitor**.
3. Нажмите кнопку **ОК**.



Даже если отображение утилиты Status Monitor отключено, состояние устройства можно проверить в любой момент, отобразив утилиту Status Monitor.



Связанная информация

- [Отслеживание состояния устройства с компьютера \(Windows®\)](#)

▲ На главную > Регулярное техническое обслуживание > Проверка устройства Brother > Отслеживание состояния устройства с компьютера (Windows®) > Выключение утилиты Status Monitor (Windows®)

Выключение утилиты Status Monitor (Windows®)

1. Правой кнопкой мыши щелкните значок или окно  (Brother Status Monitor), а затем выберите **Выход**.
2. Нажмите кнопку **ОК**.

Связанная информация

- [Отслеживание состояния устройства с компьютера \(Windows®\)](#)

Отслеживание состояния устройства с компьютера (Mac)

Утилита Status Monitor компании Brother — это настраиваемое программное средство, позволяющее отслеживать состояния устройства и немедленно получать уведомления об ошибках.

1. Выберите **Системные настройки** в меню Apple.
2. Выберите **Принтеры и сканеры**, а затем выберите устройство.
3. Нажмите кнопку **Параметры и запасы**.
4. Перейдите на вкладку **Утилита**, а затем нажмите кнопку **Открыть Утилиту принтера**.

Отображается экран утилиты Status Monitor.

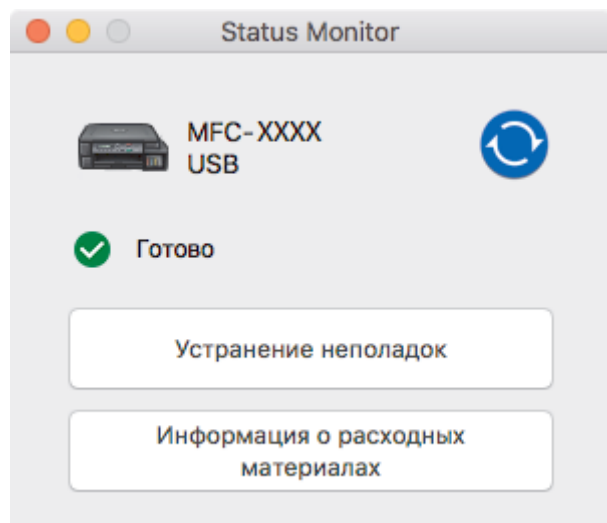

Устранение неполадок

Нажмите кнопку **Устранение неполадок** для доступа к веб-сайту Brother Solutions Center, на котором можно получить советы **Часто задаваемые вопросы и устранение неполадок**.

Информация о расходных материалах

Чтобы получить дополнительную информацию об оригинальных расходных материалах Brother, нажмите кнопку **Информация о расходных материалах**.

Обновление состояния устройства

Для просмотра последнего состояния устройства откройте окно **Status Monitor** и нажмите значок . Чтобы задать время, через которое программное обеспечение будет обновлять состояние устройства, в меню **Brother Status Monitor** выберите **Настройки**.

✓ Связанная информация

- [Проверка устройства Brother](#)

Коррекция подачи бумаги для удаления вертикальных линий

Настройте подачу бумаги, чтобы уменьшить вероятность появления вертикальных линий.

>> [DCP-T310/DCP-T510W/DCP-T710W](#)

>> [MFC-T910DW](#)

DCP-T310/DCP-T510W/DCP-T710W

1. Нажмите **Меню**.
2. Нажмите ▲ или ▼, чтобы выбрать следующее:
 - a. Выберите [Обслуживание]. Нажмите **ОК**.
 - b. Выберите [Улучш. кач-во]. Нажмите **ОК**.
 - c. Выберите [Исправ. под.]. Нажмите **ОК**.
3. Нажмите **Ч/Б Старт** или **Цвет Старт** и следуйте инструкциям на ЖК-дисплее.

MFC-T910DW

1. Нажмите **Настройки**.
2. Нажмите ▲ или ▼, чтобы выбрать следующее:
 - a. Выберите [Общие настройки]. Нажмите **ОК**.
 - b. Выберите [Текущее обслуж]. Нажмите **ОК**.
 - c. Выберите [Улучш. кач. печати]. Нажмите **ОК**.
 - d. Выберите [Провер. подачу бум.]. Нажмите **ОК**.
3. Нажмите ► и следуйте инструкциям на ЖК-дисплее.



Связанная информация

- [Регулярное техническое обслуживание](#)
- [Другие проблемы](#)

▲ На главную > [Регулярное техническое обслуживание](#) > Измените параметры настройки печати при наличии проблем с печатью

Измените параметры настройки печати при наличии проблем с печатью

При получении низкого качества печати выберите следующие параметры с учетом требуемого результата. Выбор этих настроек замедлит печать.



Эти параметры доступны только при выполнении операций на устройстве, например копирования. При печати с компьютера измените эти настройки в драйвере принтера.

>> [DCP-T310/DCP-T510W/DCP-T710W](#)
>> [MFC-T910DW](#)

DCP-T310/DCP-T510W/DCP-T710W

1. Нажмите **Меню**.
2. Нажмите ▲ или ▼, чтобы выбрать следующее:
 - a. Выберите [Обслуживание]. Нажмите **ОК**.
 - b. Выберите [Настр. печати]. Нажмите **ОК**.
3. Нажмите ▲ или ▼, чтобы выбрать один из указанных ниже параметров.

Параметр	Описание
Уменьш. размаз.	Выберите этот параметр в соответствии с выполнением 1-сторонней печати, если при печати изображения смазываются или возникают замятия бумаги.
Мед. сох. нос.	Выберите этот параметр, если используете обычную бумагу, на которой чернила сохнут медленнее.

4. Нажмите **ОК**.
5. С помощью кнопок ▲ и ▼ выберите нужный параметр. Нажмите **ОК**.
6. Нажмите **Стоп/Выход**.

MFC-T910DW

1. Нажмите **Настройки**.
2. Нажмите ▲ или ▼, чтобы выбрать следующее:
 - a. Выберите [Общие настройки]. Нажмите **ОК**.
 - b. Выберите [Текущее обслуж.]. Нажмите **ОК**.
 - c. Выберите [Парам.настр. печати]. Нажмите **ОК**.
3. Нажмите ▲ или ▼, чтобы выбрать один из указанных ниже параметров.

Параметр	Описание
Уменьшить размазыв.	Выберите этот параметр в соответствии с выполнением 1-сторонней или 2-сторонней печати, если при печати изображения смазываются или возникают замятия бумаги.
Медленно сохнущая бумага	Выберите этот параметр, если используете обычную бумагу, на которой чернила сохнут медленнее.

4. Нажмите **ОК**.
5. С помощью кнопок ▲ и ▼ выберите нужный параметр. Нажмите **ОК**.
6. Нажмите **Стоп/Выход**.



Связанная информация

- Регулярное техническое обслуживание
- Копирование на обеих сторонах бумаги (двустороннее копирование)
- Проблемы при обращении с бумагой и выполнении печати
- Предотвращение смазывания изображений и замятий бумаги (Windows®)
- Предотвращение смазывания изображений и замятий бумаги (Mac)
- Настройка параметров печати (Windows®)
- Настройка параметров печати (Mac)

Упаковка и транспортировка устройства Brother

- При транспортировке устройства используйте оригинальную упаковку. Не опрокидывайте и не переворачивайте изделие. На повреждения, возникшие во время транспортировки из-за неправильной упаковки устройства, условия гарантии не распространяются.
- Устройство должно быть надлежащим образом застраховано в компании, осуществляющей транспортировку.

ВАЖНАЯ ИНФОРМАЦИЯ

После выполнения задания печати устройство должно установить печатающую головку в «положение парковки». Внимательно прослушайте устройство перед его отключением от источника питания и убедитесь, что все механические шумы прекратились. Если не дать устройству полностью завершить парковку, это может привести к неполадкам при печати и повреждению печатающей головки.

1. Отключите устройство от электрической розетки.
2. Отключите устройство от настенной телефонной розетки и отсоедините телефонный провод от устройства.
3. Удерживая крышку сканера пальцами обеих рук за углубления с обеих сторон устройства, поднимите и откройте крышку.
4. Отсоедините от устройства интерфейсный кабель (если он подсоединен).
5. Осторожно закройте крышку сканера, держась за держатели с обеих сторон.

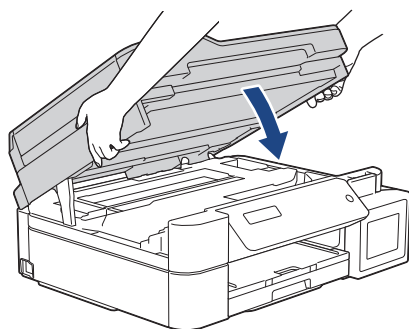

6. Откройте крышку контейнера с чернилами.
7. Убедитесь, что крышка контейнера с чернилами установлена правильно.

Нажмите на крышку контейнера с чернилами, чтобы плотно установить ее, затем закройте крышку контейнера с чернилами.

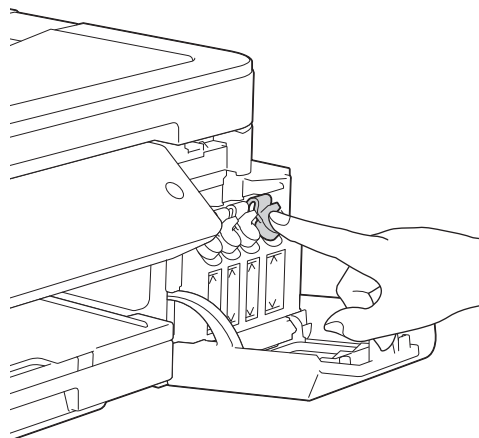

8. Упакуйте устройство в полиэтиленовый пакет.

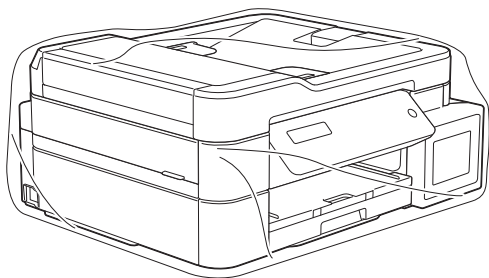

9. Упакуйте устройство в заводскую коробку с оригинальным упаковочным материалом, как показано ниже.

Не упаковывайте бутылки с чернилами, бывшие в употреблении, в коробку.

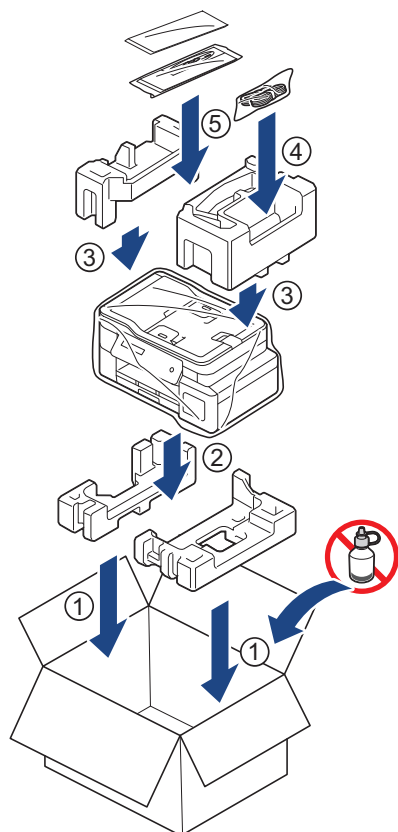

10. Закройте коробку и надежно заклейте ее скотчем.

✓ Связанная информация

- [Регулярное техническое обслуживание](#)

Настройка устройства

Настройка параметров и функций, создание ярлыков и работа с параметрами, отображающимися на ЖК-дисплее устройства, позволяющие повысить эффективность использования устройства Brother.

- [Изменение настроек устройства с помощью панели управления](#)
- [Изменение настроек устройства с помощью компьютера](#)

Изменение настроек устройства с помощью панели управления

- [При отключении электропитания \(сохранение в памяти\)](#)
- [Общие параметры](#)
- [Печать отчетов](#)
- [Таблицы настроек и функций](#)

▲ На главную > [Настройка устройства](#) > [Изменение настроек устройства с помощью панели управления](#) > При отключении электропитания (сохранение в памяти)

При отключении электропитания (сохранение в памяти)

- Настройки меню, которые постоянно хранятся в памяти, не будут потеряны.
- Временные настройки (например, контраст, режим международной связи) будут потеряны.
- Необходимо повторно ввести дату и время.
- (для моделей MFC) Запрограммированные задания отправки и приема факсов по таймеру и другие задания отправки и приема факсов в памяти устройства будут утеряны.



Связанная информация

- [Изменение настроек устройства с помощью панели управления](#)
-

Общие параметры

- Настройка громкости устройства
- Автоматический переход на летнее и зимнее время
- Настройка таймера перехода в спящий режим
- Установка устройства на автоматическое выключение
- Установка даты и времени
- Настройка яркости подсветки ЖК-дисплея
- Настройка времени подсветки ЖК-дисплея
- Настройка идентификатора устройства
- Установка режима тонального или импульсного набора номера
- Снижение уровня шума при печати
- Изменение языка на ЖК-дисплее

Настройка громкости устройства

Связанные модели: MFC-T910DW

1. Нажмите **Настройки**.
2. Нажмите ▲ или ▼, чтобы выбрать следующее:
 - a. Выберите [Общие настройки]. Нажмите **ОК**.
 - b. Выберите [Громкость]. Нажмите **ОК**.
3. Нажмите ▲ или ▼, чтобы выбрать один из указанных ниже параметров.

Параметр	Описание
Звонок	Настройка громкости звонка.
Звуковой сигнал	Настройка громкости сигнала при нажатии кнопки, в случае ошибки или после приема и отправки факса.
Динамик	Настройка громкости динамика.

4. Нажмите **ОК**.
5. Нажмите ▲ или ▼, чтобы выбрать [Выкл.], [Низк.], [Средняя] или [Выс.]. Нажмите **ОК**.
6. Нажмите **Стоп/Выход**.

✓ Связанная информация

- [Общие параметры](#)

Автоматический переход на летнее и зимнее время

Связанные модели: MFC-T910DW

Можно настроить устройство на автоматический переход на летнее и зимнее время.

Устройство будет переводить свои часы на один час вперед весной и на один час назад осенью. Убедитесь в том, что на устройстве правильно установлен параметр [Дата и время].

1. Нажмите **Настройки**.
2. Нажмите ▲ или ▼, чтобы выбрать следующее:
 - a. Выберите [Исходн. уст-ки]. Нажмите **ОК**.
 - b. Выберите [Дата и время]. Нажмите **ОК**.
 - c. Выберите [Авт. перев. врем]. Нажмите **ОК**.
 - d. Выберите [Вкл.] или [Выкл.]. Нажмите **ОК**.
3. Нажмите **Стоп/Выход**.

Связанная информация

- [Общие параметры](#)

Настройка таймера перехода в спящий режим

Функция перехода в спящий (энергосберегающий) режим помогает снизить потребление электроэнергии. В спящем режиме устройство работает так, как если бы оно было выключено. Устройство выходит из спящего режима и начинает печать при получении задания печати или факса. Используйте указанные инструкции для установки времени задержки (отсчета) перед переходом устройства в спящий режим.

- Таймер будет перезапущен, если будет использована какая-либо функция устройства, например получено задание печати или принят факс.
- Заводская настройка — пять минут.
- Подсветка ЖК-дисплея в спящем режиме отключается.

>> [DCP-T310/DCP-T510W/DCP-T710W](#)

>> [MFC-T910DW](#)

DCP-T310/DCP-T510W/DCP-T710W

1. Нажмите **Меню**.
2. Нажмите ▲ или ▼, чтобы выбрать следующее:
 - a. Выберите [Общие настр.]. Нажмите **ОК**.
 - b. Выберите [Экология]. Нажмите **ОК**.
 - c. Выберите [Спящий режим]. Нажмите **ОК**.
 - d. Выберите [1 Мин.], [2 Мин.], [3 Мин.], [5 Мин.], [10 Мин.], [30 Мин.] или [60 Мин.]. Нажмите **ОК**.
3. Нажмите **Стоп/Выход**.

MFC-T910DW

1. Нажмите **Настройки**.
2. Нажмите ▲ или ▼, чтобы выбрать следующее:
 - a. Выберите [Общие настройки]. Нажмите **ОК**.
 - b. Выберите [Режим ожидания]. Нажмите **ОК**.
 - c. Выберите [1Мин.], [2Мин.], [3Мин.], [5Мин.], [10Мин.], [30Мин.] или [60Мин.]. Нажмите **ОК**.
3. Нажмите **Стоп/Выход**.



Связанная информация

- [Общие параметры](#)
- [Установка устройства на автоматическое выключение](#)

Установка устройства на автоматическое выключение

Функция автоматического выключения позволяет сократить потребление энергии. Укажите, сколько времени устройство будет находиться в спящем режиме, прежде чем оно автоматически выключится. Если для этой функции установлено значение [Выкл.], устройство необходимо выключить вручную.

Чтобы включить устройство после срабатывания функции автоматического выключения, нажмите .



Устройство не выключается автоматически в следующих случаях:

- Задания отправки и приема факсов сохраняются в памяти устройства. (MFC-T910DW)
- Не удается напечатать отчет журнала отправки и приема факсов из-за ошибки. (MFC-T910DW)
- Устройство подключено к телефонной линии. (MFC-T910DW)
- устройство подключено к проводной сети (MFC-T910DW);
- Устройство подключено к беспроводной сети. (DCP-T510W/DCP-T710W/MFC-T910DW)
- Для параметра [Вкл. беспр. сети] установлено значение [Вкл.] или [Беспровод. сеть] в настройках [Интерфейс сети]. (DCP-T510W/DCP-T710W/MFC-T910DW)

>> [DCP-T310/DCP-T510W/DCP-T710W](#)
>> [MFC-T910DW](#)

DCP-T310/DCP-T510W/DCP-T710W

1. Нажмите **Меню**.
2. Нажмите **▲** или **▼**, чтобы выбрать следующее:
 - a. Выберите [Общие настр.]. Нажмите **ОК**.
 - b. Выберите [Экология]. Нажмите **ОК**.
 - c. Выберите [Автовыключение]. Нажмите **ОК**.
 - d. Выберите [Выкл.], [1 час], [2 часа], [4 часа] или [8 часов]. Нажмите **ОК**.
3. Нажмите **Стоп/Выход**.

MFC-T910DW

1. Нажмите **Настройки**.
2. Нажмите **▲** или **▼**, чтобы выбрать следующее:
 - a. Выберите [Общие настройки]. Нажмите **ОК**.
 - b. Выберите [Автовыключение]. Нажмите **ОК**.
 - c. Выберите [Выкл.], [1час], [2час.], [4час.] или [8час.]. Нажмите **ОК**.
3. Нажмите **Стоп/Выход**.



Связанная информация

- [Общие параметры](#)
- [Установка промежутка времени для журнала факсов](#)
- [Настройка таймера перехода в спящий режим](#)
- [Отчеты о факсах](#)

Установка даты и времени

(Для моделей MFC)

На ЖК-дисплее отображается дата и время. Если они неправильные, введите их повторно. К каждому отправляемому факсу можно добавить дату и время, установив идентификатор своего устройства.

(Для моделей DCP)

При отключении электропитания устройства значения даты и времени могут не соответствовать действительности. Введите их повторно.

>> [DCP-T310/DCP-T510W/DCP-T710W](#)

>> [MFC-T910DW](#)

DCP-T310/DCP-T510W/DCP-T710W

1. Нажмите **Меню**.
2. Нажмите **▲** или **▼**, чтобы выбрать следующее:
 - a. Выберите [Исходн. уст-ки]. Нажмите **ОК**.
 - b. Выберите [Дата и время]. Нажмите **ОК**.
 - c. Выберите [Дата и время]. Нажмите **ОК**.
3. Введите дату одним из указанных ниже способов.
 - Нажмите **▲** или **▼** на панели управления для установки последних двух цифр года. Нажмите **ОК**. Повторите эти шаги для настройки месяца и дня.
 - Наберите на цифровой клавиатуре последние две цифры года и нажмите **ОК**. Повторите эти шаги для настройки месяца и дня.
4. Введите время одним из указанных ниже способов.
 - Нажмите **▲** или **▼** на панели управления, чтобы установить часы. Нажмите **ОК**. Повторите эти шаги для настройки минут.
5. Нажмите **Стоп/Выход**.

MFC-T910DW

1. Нажмите **Настройки**.
2. Нажмите **▲** или **▼**, чтобы выбрать следующее:
 - a. Выберите [Исходн. уст-ки]. Нажмите **ОК**.
 - b. Выберите [Дата и время]. Нажмите **ОК**.
 - c. Выберите [Дата]. Нажмите **ОК**.
3. Наберите на цифровой клавиатуре последние две цифры года и нажмите **ОК**.
4. Наберите на цифровой клавиатуре две цифры месяца и нажмите **ОК**.
5. Наберите на цифровой клавиатуре две цифры текущего числа и нажмите **ОК**.
6. С помощью кнопок **▲** и **▼** выберите [Время], а затем нажмите **ОК**.
7. Наберите на цифровой клавиатуре время в 24-часовом формате и нажмите **ОК**.
8. Нажмите **Стоп/Выход**.



Связанная информация

- [Общие параметры](#)
- [Регистрация устройства в службе Google Cloud Print с помощью веб-интерфейса управления](#)
- [Настройка идентификатора устройства](#)

▲ На главную > Настройка устройства > Изменение настроек устройства с помощью панели управления > Общие параметры > Настройка яркости подсветки ЖК-дисплея

Настройка яркости подсветки ЖК-дисплея

Если сообщения на ЖК-дисплее плохо читаются, попробуйте изменить яркость.

>> DCP-T310/DCP-T510W/DCP-T710W

>> MFC-T910DW

DCP-T310/DCP-T510W/DCP-T710W

1. Нажмите **Меню**.
2. Нажмите ▲ или ▼, чтобы выбрать следующее:
 - a. Выберите [Общие настр.]. Нажмите **ОК**.
 - b. Выберите [Контраст ЖКД]. Нажмите **ОК**.
 - c. Выберите [Светлая] или [Темная]. Нажмите **ОК**.
3. Нажмите **Стоп/Выход**.

MFC-T910DW

1. Нажмите **Настройки**.
2. Нажмите ▲ или ▼, чтобы выбрать следующее:
 - a. Выберите [Общие настройки]. Нажмите **ОК**.
 - b. Выберите [Настр. дисплея]. Нажмите **ОК**.
 - c. Выберите [Подсветка]. Нажмите **ОК**.
 - d. Выберите [Светлый], [Средняя] или [Темная]. Нажмите **ОК**.
3. Нажмите **Стоп/Выход**.

✓ Связанная информация

- [Общие параметры](#)

▲ На главную > Настройка устройства > Изменение настроек устройства с помощью панели управления > Общие параметры > Настройка времени подсветки ЖК-дисплея

Настройка времени подсветки ЖК-дисплея

Связанные модели: MFC-T910DW

Настройка длительности подсветки ЖК-дисплея.

1. Нажмите **Настройки**.
2. Нажмите ▲ или ▼, чтобы выбрать следующее:
 - a. Выберите [Общие настройки]. Нажмите **ОК**.
 - b. Выберите [Настр. дисплея]. Нажмите **ОК**.
 - c. Выберите [Таймер затемн.]. Нажмите **ОК**.
 - d. Выберите [10Сек.], [30Сек.], [1Мин], [2Мин.], [3Мин.] или [5Мин.]. Нажмите **ОК**.
3. Нажмите **Стоп/Выход**.



Связанная информация

- [Общие параметры](#)

Настройка идентификатора устройства

Связанные модели: MFC-T910DW

Установите идентификатор устройства, если необходимо, чтобы к каждому отправляемому факсу добавлялась дата и время.

1. Нажмите **Настройки**.
2. Нажмите ▲ или ▼, чтобы выбрать следующее:
 - a. Выберите [Исходн. уст-ки]. Нажмите **ОК**.
 - b. Выберите [Ваши данные]. Нажмите **ОК**.
3. С помощью кнопок ▲ и ▼ выберите [Факс], а затем нажмите **ОК**.
4. Используя цифровую клавиатуру, введите свой номер факса (до 20 цифр), затем нажмите кнопку **ОК**.
5. С помощью кнопок ▲ и ▼ выберите [Имя], а затем нажмите **ОК**.
6. Введите свое имя (до 20 символов) с помощью цифровой клавиатуры, а затем нажмите кнопку **ОК**.



Дополнительная информация о вводе текста >> Приложение

7. Нажмите **Стоп/Выход**.



Связанная информация

- [Общие параметры](#)
- [Передача факсов на другой факсимильный аппарат](#)
- [Передача журнала отправки и получения факсов на другой факсимильный аппарат](#)
- [Ввод текста на устройстве Brother](#)
- [Установка даты и времени](#)

▲ На главную > Настройка устройства > Изменение настроек устройства с помощью панели управления > Общие параметры > Установка режима тонального или импульсного набора номера

Установка режима тонального или импульсного набора номера

Связанные модели: MFC-T910DW

Ваше устройство Brother настроено на использование тонального набора номера. При необходимости использования импульсного способа набора номера следует изменить режим набора номера.

Эта функция недоступна в некоторых странах.

1. Нажмите **Настройки**.
2. Нажмите ▲ или ▼, чтобы выбрать следующее:
 - a. Выберите [Исходн. уст-ки]. Нажмите **ОК**.
 - b. Выберите [Тон./Импульс.]. Нажмите **ОК**.
 - c. Выберите [Тональный] или [Импульсный]. Нажмите **ОК**.
3. Нажмите **Стоп/Выход**.



Связанная информация

- [Общие параметры](#)
- [Проблемы с телефонным и факсимильным аппаратами](#)

Снижение уровня шума при печати

Настройка тихого режима позволяет уменьшить шумы, возникающие при печати. В тихом режиме печать выполняется медленнее.

Заводской параметр — [Выкл.].



- Если включен тихий режим, на начальном экране отображается значок

>> DCP-T310/DCP-T510W/DCP-T710W

>> MFC-T910DW

DCP-T310/DCP-T510W/DCP-T710W

1. Нажмите **Меню**.
2. Нажмите **▲** или **▼**, чтобы выбрать следующее:
 - a. Выберите [Общие настр.]. Нажмите **ОК**.
 - b. Выберите [Экология]. Нажмите **ОК**.
 - c. Выберите [Тихий режим]. Нажмите **ОК**.
 - d. Выберите [Вкл.] (или [Выкл.]). Нажмите **ОК**.
3. Нажмите **Стоп/Выход**.

MFC-T910DW

1. Нажмите **Настройки**.
2. Нажмите **▲** или **▼**, чтобы выбрать следующее:
 - a. Выберите [Общие настройки]. Нажмите **ОК**.
 - b. Выберите [Тихий режим]. Нажмите **ОК**.
 - c. Выберите [Вкл.] или [Выкл.]. Нажмите **ОК**.
3. Нажмите **Стоп/Выход**.



Связанная информация

- [Общие параметры](#)
- [Проблемы при обращении с бумагой и выполнении печати](#)

Изменение языка на ЖК-дисплее

При необходимости измените язык интерфейса ЖК-дисплея.

Эта функция недоступна в некоторых странах.

>> [DCP-T310/DCP-T510W/DCP-T710W](#)

>> [MFC-T910DW](#)

DCP-T310/DCP-T510W/DCP-T710W

1. Нажмите **Меню**.
2. Нажмите ▲ или ▼, чтобы выбрать следующее:
 - a. Выберите [Исходн. уст-ки]. Нажмите **ОК**.
 - b. Выберите [Местный язык]. Нажмите **ОК**.
 - c. Выберите язык. Нажмите **ОК**.
3. Нажмите **Стоп/Выход**.

MFC-T910DW

1. Нажмите **Настройки**.
2. Нажмите ▲ или ▼, чтобы выбрать следующее:
 - a. Выберите [Исходн. уст-ки]. Нажмите **ОК**.
 - b. Выберите [Местный язык]. Нажмите **ОК**.
 - c. Выберите язык. Нажмите **ОК**.
3. Нажмите **Стоп/Выход**.



Связанная информация

- [Общие параметры](#)

Печать отчетов

- [Отчеты](#)
- [Печать отчета](#)
- [Отчеты о факсах](#)
- [Проблемы с телефонным и факсимильным аппаратами](#)

Отчеты

Доступны перечисленные ниже отчеты.

Контроль передачи (для моделей MFC)

Функция Контроль передачи позволяет напечатать отчет контроля передачи для последней передачи.

Адресная книга (для моделей MFC)

В отчете об адресной книге распечатывается список имен в алфавитном или числовом порядке и номеров, сохраненных в памяти адресной книги.

Журнал отправки и получения факсов (для моделей MFC)

В журнале отправки и получения факсов распечатывается список с данными о последних 200 входящих и исходящих факсах. (TX — передача, RX — прием)



(Windows®)

Можно просмотреть и напечатать отчет журнала отправки и приема факсов с компьютера с помощью программного обеспечения **Fax Journal Report (Журнал отправки и приема факсов)**. Перейдите на страницу **Файлы** для вашего устройства на веб-сайте Brother Solutions Center по адресу support.brother.com, чтобы загрузить программное обеспечение.

Пользовательские настройки

В отчете о пользовательских настройках распечатывается список текущих настроек.

Конфигурация сети (сетевые модели)

В отчете о конфигурации сети распечатывается список текущих настроек сети.

Отчет WLAN (модели с беспроводным подключением)

В отчете о WLAN отображаются результаты диагностики подключения к беспроводной сети.



Связанная информация

- [Печать отчетов](#)

Печать отчета

>> DCP-T310/DCP-T510W/DCP-T710W

>> MFC-T910DW

DCP-T310/DCP-T510W/DCP-T710W

1. Нажмите **Меню**.
2. Нажмите ▲ или ▼, чтобы выбрать следующее:
 - а. Выберите [Печать отчетов]. Нажмите **ОК**.
 - б. Выберите отчет, который нужно напечатать. Нажмите **ОК**.
3. Нажмите **Ч/б Старт**.
4. Нажмите **Стоп/Выход**.

MFC-T910DW

1. Нажмите **Настройки**.
2. Нажмите ▲ или ▼, чтобы выбрать следующее:
 - а. Выберите [Печать отчетов]. Нажмите **ОК**.
 - б. Выберите отчет, который нужно напечатать. Нажмите **ОК**.
3. Нажмите ►.
4. Нажмите **Стоп/Выход**.



Связанная информация

- [Печать отчетов](#)

Таблицы настроек и функций

- Таблицы настроек (ЖК-дисплей с 1 строкой)
- Таблицы функций (ЖК-дисплей с 1 строкой)
- Таблицы настроек (44,9 мм ЖК-дисплей 1,8 дюйма)
- Таблицы функций (44,9 мм ЖК-дисплей 1,8 дюйма)

Таблицы настроек (ЖК-дисплей с 1 строкой)

Связанные модели: DCP-T310/DCP-T510W/DCP-T710W

С помощью этих таблиц можно понять, какие пункты меню и параметры устройства необходимо выбрать.

Меню > [Обслуживание]

Уровень 1	Уровень 2	Описание
Улучш. кач-во	-	Проверка и коррекция качества печати, калибровки и подачи бумаги в соответствии с инструкциями на ЖК-дисплее.
Очистка	-	Очистка печатающей головки в соответствии с инструкциями на ЖК-дисплее.
Мод. бут. чернил	-	Проверка номеров бутылок с чернилами.
Настр. печати	Уменьш. размаз.	Уменьшение смазывания изображения на бумаге или замятий бумаги при печати.
	Мед. сох. нос.	Используйте эту настройку при печати на обычной бумаге определенного типа, на которой чернила сохнут очень долго.
Мало чернил	-	Настройка устройства для отображения сообщений о низком уровне чернил.

Меню > [Общие настр.]

Уровень 1	Уровень 2	Описание
Настр.-ка лотка (DCP-T510W/DCP-T710W)	Тип бумаги	Задание типа бумаги в лотке для бумаги.
	Формат бум.	Задание формата бумаги в лотке для бумаги.
	Проверка бумаги	Проверяйте тип и формат бумаги при выдвигании лотка из устройства.
Экология	Спящий режим	Выберите время простоя устройства, по истечении которого оно переключается в спящий режим.
	Тихий режим	Уменьшение шумов, возникающих при печати.
	Автовключение	Выбор времени, в течение которого устройство должно ожидать до автоматического выключения после перехода в спящий режим. Если эта функция отключена, устройство не будет выключаться автоматически.
Контраст ЖКД	-	Регулировка контрастности ЖК-дисплея.

Меню > [Копир.]

Уровень 1	Описание
Плотность	Регулировка плотности.
Качество	Выбор разрешения копирования для документа необходимого типа.

Меню > [Сеть] (DCP-T510W/DCP-T710W)

Уровень 1	Уровень 2	Уровень 3	Описание
Беспровод. сеть	TCP/IP	Способ загр.	Выбор наиболее подходящего способа загрузки.

Уровень 1	Уровень 2	Уровень 3	Описание	
Беспровод. сеть	TCP/IP	IP-адрес	Ввод IP-адреса.	
		Маска подсети	Ввод маски подсети.	
		Шлюз	Ввод адреса шлюза.	
		Имя хоста	Ввод имени узла.	
		Конфиг. WINS	Выбор режима конфигурации WINS.	
		Сервер WINS	Задание IP-адреса первичного или вторичного WINS-сервера.	
		Сервер DNS	Задание IP-адреса первичного или вторичного DNS-сервера.	
		APIPA	Настройка устройства на автоматическое назначение IP-адреса из диапазона локальных адресов.	
	Мастер уст-ки	IPv6	Включение или выключение протокола IPv6. Для получения дополнительной информации перейдите на страницу «Часто задаваемые вопросы и устранение неполадок» используемой модели на веб-сайте Brother Solutions Center по адресу support.brother.com .	
		-	Настройка параметров беспроводной сети вручную.	
		-	Настройка параметров беспроводной сети с помощью установочного диска Brother.	
		-	Настройка параметров беспроводной сети одним нажатием кнопки.	
		-	Настройка параметров беспроводной сети с использованием WPS с помощью PIN-кода.	
		Сост. бесп. сети	Состояние	Просмотр текущего состояния беспроводного подключения.
			Сигнал	Просмотр текущего уровня сигнала беспроводной сети.
			SSID	Просмотр текущего имени SSID.
Соед. режим	Просмотр текущего режима связи.			
MAC-адрес	-	Просмотр MAC-адреса устройства.		
Wi-Fi Direct	Кнопка	-	Настройка сети Wi-Fi Direct нажатием одной кнопки.	
	PIN-код	-	Настройте сети Wi-Fi Direct с помощью WPS и PIN-кода.	
	Ручной	-	Настройка сети Wi-Fi Direct вручную.	
	Владел. группы	-	Настройка устройства в качестве владельца группы.	
	Об устр-ве	Имя устройства	Просмотр имени устройства.	
		SSID	Просмотр имени SSID владельца группы. Если устройство не подключено, на ЖК-дисплее отображается сообщение «Нет подключения».	
		IP-адрес	Просмотр текущего IP-адреса устройства.	
	Состояние	Состояние	Просмотр текущего состояния сети Wi-Fi Direct.	

Уровень 1	Уровень 2	Уровень 3	Описание
Wi-Fi Direct	Состояние	Сигнал	Просмотр текущего уровня сигнала сети Wi-Fi Direct. Если устройство является владельцем группы, на ЖК-дисплее постоянно отображается высокий уровень сигнала.
		Канал	Отображение используемого канала при наличии активной сети Wi-Fi Direct.
		Скорость	Отображение скорости подключения при наличии активной сети Wi-Fi Direct.
	Вкл. интерф.	-	Включение или отключение соединения Wi-Fi Direct.
Вкл. беспр. сети (DCP-T510W/ DCP-T710W)	-	-	Включение и выключение соединения по беспроводной сети.
Сброс сети	-	-	Восстановление заводских значений для всех параметров сети.

Меню > [Печать отчетов]

Уровень 1	Описание
Пользов. уст-ки	Печать списка настроек.
Сетев. конфиг. (DCP-T510W/DCP-T710W)	Печать списка параметров сети.
Отчет WLAN (DCP-T510W/DCP-T710W)	Печать результатов подключения к беспроводной сети.

Меню > [Инф. об уст-ве]

Уровень 1	Описание
Серийный номер	Проверка серийного номера устройства.
Версия	Проверка версии микропрограммы устройства.
Счетчик стр.	Отображение количества напечатанных страниц.

Меню > [Исходн. уст-ки]

Уровень 1	Уровень 2	Описание
Дата и время	Дата и время	(для моделей MFC) Добавление даты и времени на экран и в заголовки отправляемых факсов. (для моделей DCP) Установка даты и времени на устройстве.
Сброс	Перезагр. устр.	Восстановление всех настроек устройства, которые были изменены (например, даты и времени или задержки звонка).
	Сброс сети (DCP-T510W/DCP-T710W)	Восстановление заводских значений для всех параметров сети.
	Все настройки	Восстановление для всех настроек устройства заводских значений.
Местный язык (Доступно не для всех стран.)	-	Изменение языка сообщений на ЖКД.



Связанная информация

- Таблицы настроек и функций

Таблицы функций (ЖК-дисплей с 1 строкой)

Связанные модели: DCP-T310/DCP-T510W/DCP-T710W



СКАНИРОВАНИЕ

Уровень 1	Уровень 2	Описание
Скан. на ПК	Файл	Сканирование документов и их сохранение в папку на компьютере.
	Изобр	Сканирование фотографий или изображений в приложения для редактирования изображений.
	E-mail	Отправка сканированного документа как вложения электронной почты.
Веб-служба (Появляется при установке Web Services Scanner, который отображается в сетевом проводнике компьютера.) (DCP-T510W/DCP-T710W)	Сканирование	Сканирование данных с использованием протокола веб-служб.
	Скан. для эл.п.	
	Скан. для факса	
	Скан. для печ.	



КОПИРОВАНИЕ > Опции / Опции копирования/сканирования

Уровень 1	Уровень 2	Описание
Разм-ка (2на1уд)	-	Копирование в режиме "N на 1", копирование удостоверений личности в режиме "2 на 1" или копирование плакатов.
Увелич./Уменьш.	-	Выберите коэффициент увеличения или уменьшения.
Плотность	-	Регулировка плотности.
Качество	-	Выбор разрешения копирования для документа необходимого типа.
Стопка/Сор-ка	-	Выбор раскладки в стопку или сортировки копий.
Тип бумаги	-	Выбор типа бумаги в соответствии с бумагой, загруженной в лоток.
Формат бум.	-	Выбор формата бумаги, соответствующего загруженной в лоток.
Удал. черн. цв.	Настройки черн.	Изменение количества удаляемого фонового цвета.
	Настр. цвета	



Связанная информация

- [Таблицы настроек и функций](#)

Таблицы настроек (44,9 мм ЖК-дисплей 1,8 дюйма)

Связанные модели: MFC-T910DW

С помощью этих таблиц можно понять, какие пункты меню и параметры устройства необходимо выбрать.

Настройки > [Общие настройки]

Уровень 1	Уровень 2	Уровень 3	Описание	
Текущее обслуж	Улучш. кач. печати	-	Проверка и коррекция качества печати, калибровки и подачи бумаги в соответствии с инструкциями на ЖК-дисплее.	
	Очистка печат. головки	-	Очистка печатающей головки в соответствии с инструкциями на ЖК-дисплее.	
	Мало чернил	-	Настройка устройства для отображения сообщений о низком уровне чернил.	
	Мод. бутылки чернил	-	Проверка номеров бутылок с чернилами.	
	Парам. настр. печати		Уменьшить размазыв.	Уменьшение смазывания изображения на бумаге или замятий бумаги при печати.
			Медленно сохнущая бумага	Используйте эту настройку при печати на обычной бумаге определенного типа, на которой чернила сохнут очень долго.
Настр-ка лотка	Лоток #1	Тип бумаги	Задание типа бумаги в лотке для бумаги.	
		Формат бум.	Задание формата бумаги в лотке для бумаги.	
	ОЛ	Тип бумаги	Задание типа бумаги в лотке для бумаги.	
		Формат бум.	Задание формата бумаги в лотке для бумаги.	
	Настр-ка лотка: Копирование	Исп. лотка	Выбор лотка для копирования.	
		Приоритет лотков	Если для параметра «Использование лотка» установлено значение «Авто», укажите порядок, в котором устройство будет использовать лотки, содержащие бумагу одинакового формата.	
	Настр-ка лотка: факс	Исп. лотка	Выбор лотка для передачи факсов.	
		Приоритет лотков	Если для параметра «Использование лотка» установлено значение «Авто», укажите порядок, в котором устройство будет использовать лотки, содержащие бумагу одинакового формата.	
	Настройка лотка: Печать	Приоритет лотков	Укажите порядок, в котором устройство будет использовать лотки, содержащие бумагу одинакового формата.	
	Настр-ка лотка: фотопечать JPEG	Исп. лотка	Выбор лотка для фотопечати.	
Приоритет лотков		Если для параметра «Использование лотка» установлено значение «Авто», укажите порядок, в котором устройство будет использовать лотки, содержащие бумагу одинакового формата.		
Проверка бумаги	-	Проверяйте тип и формат бумаги при выдвижении лотка из устройства.		
Тихий режим	-	-	Уменьшение шумов, возникающих при печати.	
Громкость	Звонок	-	Регулировка громкости звонка.	

Уровень 1	Уровень 2	Уровень 3	Описание
Громкость	Звуковой сигнал	-	Регулировка громкости звукового сигнала.
	Динамик	-	Регулировка громкости динамика.
Настр. дисплея	Подсветка	-	Настройка яркости подсветки ЖКД.
	Таймер затемн.	-	Настройка времени подсветки ЖК-дисплея после возврата на главный экран.
Режим ожидания	-	-	Выберите время простоя устройства, по истечении которого оно переключается в спящий режим.
Автовыключение	-	-	Выбор времени, в течение которого устройство должно ожидать до автоматического выключения после перехода в спящий режим. Если эта функция отключена, устройство не будет выключаться автоматически.

Настройки > [Факс] (для моделей MFC)

Уровень 1	Уровень 2	Уровень 3	Описание
Настр. приема	Задерж. ответа	-	Установка числа звонков, после которого устройство отвечает на вызов в режиме "Только факс" или "Факс/Телефон".
	Режим приема	-	Выбор способа приема в соответствии с вашими требованиями.
	Вр. звонка ф/т	-	Настройка длительности двойного звонка (псевдозвонка) в режиме «Факс/Телефон».
	Обнаруж. факса	-	Автоматический прием факсимильных сообщений, когда выполняется ответ на вызов по телефону и слышны сигналы факса.
	Коды уд.упр.	-	Ответ на вызовы с параллельных или внешних телефонов и использование кодов для включения или выключения кодов удаленного управления. Можно установить персональные коды.
	Автоформат	-	Уменьшение размера входящих факсов.
	Прием PC-Факс	-	Настройка аппарата на отправку факсов на компьютер. Можно включить функцию печати резервных копий.
	Штамп на получ. факсе	-	Печать времени и даты получения факса в верхней части принятых факсов.
Уст-ки отчета	Отчет об отпр.	-	Выбор начальной настройки для отчета контроля передачи.
	Отчёт. период	-	Настройка интервала для автоматической печати журнала отправки и получения факсов. При выборе любого значения этого параметра кроме «Выкл.» и «Каждые 50 факсов» можно задать время. Если выбрать значение «Каждые 7 дней», можно назначить день недели.
Печать факсов	-	-	Печать принятых факсов, сохраненных в памяти устройства.
Остав. задания	-	-	Проверка запланированных заданий в памяти устройства и отмена выбранных заданий.
Разное	Блок. передачи	-	Запрет большинства функций, кроме приема факсов.

Настройки > [Сеть]

Уровень 1	Уровень 2	Уровень 3	Описание
Проводная сеть	TCP/IP	Способ загр.	Выбор наиболее подходящего способа загрузки.
		IP-адрес	Ввод IP-адреса.
		Маска подсети	Ввод маски подсети.
		Шлюз	Ввод адреса шлюза.
		Имя хоста	Ввод имени узла.
		Конфигурация WINS	Выбор режима конфигурации WINS.
		Сервер WINS	Задание IP-адреса первичного или вторичного WINS-сервера.
		Сервер DNS	Задание IP-адреса первичного или вторичного DNS-сервера.
		APIPA	Настройка устройства на автоматическое назначение IP-адреса из диапазона локальных адресов.
		IPv6	Включение или выключение протокола IPv6. Для получения дополнительной информации перейдите на страницу «Часто задаваемые вопросы и устранение неполадок» используемой модели на веб-сайте Brother Solutions Center по адресу support.brother.com .
	Ethernet	-	Выбор режима связи Ethernet.
Сост. пров. сети	-	Просмотр текущего состояния проводной сети.	
MAC-адрес	-	Просмотр MAC-адреса устройства.	
Беспровод. сеть	TCP/IP	Способ загр.	Выбор наиболее подходящего способа загрузки.
		IP-адрес	Ввод IP-адреса.
		Маска подсети	Ввод маски подсети.
		Шлюз	Ввод адреса шлюза.
		Имя хоста	Ввод имени узла.
		Конфигурация WINS	Выбор режима конфигурации WINS.
		Сервер WINS	Задание IP-адреса первичного или вторичного WINS-сервера.
		Сервер DNS	Задание IP-адреса первичного или вторичного DNS-сервера.
		APIPA	Настройка устройства на автоматическое назначение IP-адреса из диапазона локальных адресов.
		IPv6	Включение или выключение протокола IPv6. Для получения дополнительной информации перейдите на страницу «Часто задаваемые вопросы и устранение неполадок» используемой модели на веб-сайте Brother Solutions Center по адресу support.brother.com .

Уровень 1	Уровень 2	Уровень 3	Описание	
Беспровод. сеть	Мастер уст-ки	-	Настройка параметров беспроводной сети вручную.	
	Помощник WLAN	-	Настройка параметров беспроводной сети с помощью установочного диска Brother.	
	WPS	-	Настройка параметров беспроводной сети одним нажатием кнопки.	
	WPS с PIN-кодом	-	Настройка параметров беспроводной сети с использованием WPS с помощью PIN-кода.	
	Сост. бесп. сети	Состояние	Состояние	Просмотр текущего состояния беспроводного подключения.
		Сигнал	Сигнал	Просмотр текущего уровня сигнала беспроводной сети.
		SSID	SSID	Просмотр текущего имени SSID.
Режим связи		Режим связи	Просмотр текущего режима связи.	
MAC-адрес	-	Просмотр MAC-адреса устройства.		
Wi-Fi Direct	Кнопка	-	Настройка сети Wi-Fi Direct нажатием одной кнопки.	
	PIN-код	-	Настройте сети Wi-Fi Direct с помощью WPS и PIN-кода.	
	Ручной	-	Настройка сети Wi-Fi Direct вручную.	
	Владел. группы	-	Настройка устройства в качестве владельца группы.	
	Информация об уст-ве	Имя устройства	Имя устройства	Просмотр имени устройства.
		SSID	SSID	Просмотр имени SSID владельца группы. Если устройство не подключено, на ЖК-дисплее отображается сообщение «Нет подключения».
		IP-адрес	IP-адрес	Просмотр текущего IP-адреса устройства.
	Информация о сост.	Состояние	Состояние	Просмотр текущего состояния сети Wi-Fi Direct.
		Сигнал	Сигнал	Просмотр текущего уровня сигнала сети Wi-Fi Direct. Если устройство является владельцем группы, на ЖК-дисплее постоянно отображается высокий уровень сигнала.
	Включение интерф.	-	Включение или отключение соединения Wi-Fi Direct.	
Наст. под. к Интернету	Настройки прокси	Прокси-подключ.	Изменение настроек подключения к Интернету.	
		Адрес		
		Порт		
		Имя пользователя		
		Пароль		
Интерфейс сети	-	-	Выбор типа сетевого подключения.	
Сброс сети	-	-	Восстановление заводских значений для всех параметров сети.	

Настройки > [Печать отчетов]

Уровень 1	Описание
Проверка отправки	Печать отчета контроля передачи для последней передачи.
Адресная книга	Печать списка имен и номеров, сохраненных в адресной книге.
Журнал факса	Печать списка данных о последних 200 входящих и исходящих факсах. (TX означает "передача". RX означает "прием".)
Пользов. уст-ки	Печать списка настроек.
Сетев. конфиг.	Печать списка параметров сети.
Отчет WLAN	Печать результатов подключения к беспроводной сети.

Настройки > [Инф. об уст-ве]

Уровень 1	Описание
Серийный номер	Проверка серийного номера устройства.
Версия микропрогр.	Проверка версии микропрограммы устройства.
Обновление микропрограммы	Обновление микропрограммы устройства до последней версии.
Авт. проверка микропрогр.	Просмотр информации о микропрограмме на начальном экране.
Счетчик стр.	Отображение количества напечатанных страниц.

Настройки > [Исходн. уст-ки]

Уровень 1	Уровень 2	Описание
Дата и время	Дата	Добавление даты и времени на экран и в заголовки отправляемых факсов.
	Время	
	Авт. перев. врем	Настройка устройства на автоматический переход на летнее и зимнее время.
Ваши данные	-	Ввод вашего имени и номера факса для печати на каждой странице отправляемых факсов.
Тон./Импульс. (Доступно не для всех стран.)	-	Выбор режима набора.
Автом. повт. набор факса	-	Настройка повторного набора устройством последнего номера факса, если факс не был отправлен из-за занятой линии.
Сигнал линии	-	Сокращение паузы при обнаружении сигнала тонального набора номера.
Уст. тел. линии	-	Выбор типа телефонной линии.
Скор. передачи	-	Корректировка выравнивания в случае проблем с передачей данных. VoIP-провайдеры предлагают поддержку факса с использованием различных стандартов. Если ошибки передачи факса возникают регулярно, выберите «Базовый» (для VoIP).
Сброс	Перезагрузка устройства	Восстановление всех настроек устройства, которые были изменены (например, даты и времени или задержки звонка).
	Сеть	Восстановление заводских значений для всех параметров сети.

Уровень 1	Уровень 2	Описание
Сброс	Адресная книга и факс	Удаление всех сохраненных телефонных номеров и настроек факса.
	Все настройки	Восстановление для всех настроек устройства заводских значений.
Местный язык (Доступно не для всех стран.)	-	Изменение языка сообщений на ЖКД.



Связанная информация

- [Таблицы настроек и функций](#)

Таблицы функций (44,9 мм ЖК-дисплей 1,8 дюйма)

Связанные модели: MFC-T910DW



ФАКС (для моделей MFC)

Уровень 1	Уровень 2	Описание
Разреш. фкс	-	Настройка разрешения для исходящих факсов.
Контраст	-	Настройка контрастности.
Обл. скан. со стек.	-	Настройка области сканирования на стекле сканера для размера документа.
Рассылка	-	Отправка одного и того же факсимильного сообщения на несколько номеров факса.
Пер. в реал. вр.	-	Отправка факса без использования памяти.
Отпр. за рубеж	-	Включите, если возникают проблемы при отправке факсов за границу.
Журнал вызов.	Повтор	Отправка факса на последний набранный номер.
	Исходящ. звонки	Выбор номера из журнала исходящих вызовов, а затем отправка по нему факса, добавление его в адресную книгу или удаление.
Адресная книга	Поиск	Набор нажатием нескольких кнопок.
	Зад. быстр. наб.	Сохранение номеров быстрого набора, которые можно набирать нажатием нескольких кнопок.
	Выбор группы	Настройка номеров групп для рассылки.
	Изменить	Изменение номеров адресной книги.
	Удалить	Удаление номеров из адресной книги.
Задать новое значение по умолчанию	-	Сохранение выбранных настроек в качестве настроек по умолчанию.
Завод. настр.	-	Восстановление заводских значений для всех настроек.



СКАНИРОВАНИЕ

Уровень 1	Уровень 2	Описание
на носитель (Если установлен флэш-накопитель USB)	-	Сканирование документов и их сохранение непосредственно на флэш-накопитель USB без помощи компьютера.
на ПК	в файл	Сканирование документов и их сохранение в папку на компьютере.
	в OCR	Преобразование отсканированного документа в редактируемый текстовый файл.
	в изображение	Сканирование фотографий или изображений в приложения для редактирования изображений.
	в эл. почту	Отправка сканированного документа как вложения электронной почты.
в Интернет	-	Передача сканированных данных в интернет-службу.

Уровень 1	Уровень 2	Описание
Сканир. WS (Появляется при установке Web Services Scanner, который отображается в сетевом проводнике компьютера.)	Скан.	Сканирование данных с использованием протокола веб-служб.
	Скан. для email	
	Скан. для факса	
	Скан. для печати	

КОПИРОВАНИЕ (для моделей MFC) / КОПИРОВАНИЕ (Экран по умолчанию) (модели DCP)

Уровень 1	Уровень 2	Описание
Качество	-	Выбор разрешения копирования для документа необходимого типа.
Тип бумаги	-	Выбор типа бумаги в соответствии с бумагой, загруженной в лоток.
Формат бум.	-	Выбор формата бумаги, соответствующего загруженной в лоток.
Выбор лотка	-	Выбор лотка для режима копирования.
Увелич. / Уменьш.	100%	-
	Увеличить	Выбор коэффициента увеличения для следующей копии.
	Уменьшить	Выбор коэффициента уменьшения для следующей копии.
	По разм. стран.	Изменение размера копии в соответствии с выбранным форматом бумаги.
	Польз. (25-400%)	Ввод коэффициента масштабирования.
Плотность	-	Регулировка плотности.
Стопка/Сортировка	-	Выбор раскладки в стопку или сортировки копий.
Макет стран.	-	Копирование в режиме "N на 1", копирование удостоверений личности в режиме "2 на 1" или копирование плакатов.
2-стор. копир.	-	Включение или выключение двустороннего копирования и выбор поворота на длинный край или поворота на короткий край.
Удаление фона	Настр. ч/б копии	Изменение количества удаляемого фоновых цвета.
	Настр. цв. копии	
Настройки по умолч.	-	Сохранение выбранных настроек в качестве настроек по умолчанию.
Завод. настр.	-	Восстановление заводских значений для всех настроек.

ФОТО/ВЕБ-СЕРВИСЫ

Уровень 1	Уровень 2	Уровень 3	Уровень 4	Описание
Печать JPEG	Выбрать файлы	ОК	Настр. печати	Настройка фотографий с помощью различных параметров.
	Печать индексной стр.	Печать индекс. стр.	Настр. печати	Печать индексной страницы (миниатюр).
		Печать фотогаф.	Настр. печати	Печать фотографий с помощью выбора номеров на индексной странице.
	Печ. все	Настр. печати	-	Печать всех фотографий с карты памяти или флэш-накопителя USB.

Уровень 1	Уровень 2	Уровень 3	Уровень 4	Описание
Веб	-	-	-	Подключение устройства Brother к интернет-службе.

[Адресная книга] (для моделей MFC)

Уровень 1	Описание
Поиск	Набор нажатием нескольких кнопок.
Зад. быстр. наб.	Сохранение номеров быстрого набора, которые можно набирать нажатием нескольких кнопок.
Выбор группы	Настройка номеров групп для рассылки.
Изменить	Изменение номеров адресной книги.
Удалить	Удаление номеров из адресной книги.

Повтор/Пауза (для моделей MFC)

Уровень 1	Описание
Повтор	Отправка факса на последний набранный номер.
Исходящ. звонки	Выбор номера из журнала исходящих вызовов, а затем отправка по нему факса, добавление его в адресную книгу или удаление.

WiFi



Можно настроить параметры беспроводного подключения, нажав  или **WiFi** на панели управления.

Уровень 1	Описание
Мастер уст-ки	Настройка параметров беспроводной сети вручную.
Помощник WLAN	Настройка параметров беспроводной сети с помощью установочного диска Brother.
WPS	Настройка параметров беспроводной сети одним нажатием кнопки.

Связанная информация

- [Таблицы настроек и функций](#)

Изменение настроек устройства с помощью компьютера

- [Изменение параметров устройства с помощью программы удаленной настройки](#)
- [Где найти параметры сети используемого устройства Brother?](#)
- [Программное обеспечение и утилиты управления сетью](#)

Изменение параметров устройства с помощью программы удаленной настройки

Программа удаленной настройки позволяет настроить многие параметры устройства Brother с компьютера. При запуске программы удаленной настройки параметры устройства Brother загружаются в компьютер и отображаются на экране. Если эти параметры на компьютере изменены, их можно загрузить непосредственно в устройство.

- [Удаленная настройка \(Windows®\)](#)
- [Удаленная настройка \(Mac\)](#)

▲ На главную > Настройка устройства > Изменение настроек устройства с помощью компьютера > Изменение параметров устройства с помощью программы удаленной настройки > Удаленная настройка (Windows®)

Удаленная настройка (Windows®)

- Настройка устройства Brother с компьютера (Windows®)
- Настройка устройства Brother с помощью ControlCenter4 (Windows®)
- Настройка адресной книги устройства с помощью ControlCenter4 (Windows®)

▲ На главную > Настройка устройства > Изменение настроек устройства с помощью компьютера > Изменение параметров устройства с помощью программы удаленной настройки > Удаленная настройка (Windows®) > Настройка устройства Brother с компьютера (Windows®)

Настройка устройства Brother с компьютера (Windows®)

Связанные модели: MFC-T910DW

1. Выполните одно из следующих действий:

- Windows® 7

Нажмите  (Пуск) > **Все программы** > **Brother** > **Brother Utilities**.

Щелкните раскрывающийся список и выберите название используемой модели (если еще не выбрано). Нажмите **Сервис** в левой панели навигации, затем нажмите кнопку **Удаленная настройка**.

- Windows® 8 и Windows® 10

Запустите  (**Brother Utilities**), а затем в раскрывающемся списке выберите модель используемого устройства (если она еще не выбрана). Щелкните по значку **Сервис** на левой панели навигации, а затем нажмите **Удаленная настройка**.

Открывается окно программы удаленной настройки.



Если аппарат подключен через сеть, при необходимости введите пароль.

2. Настройте параметры, как это необходимо.

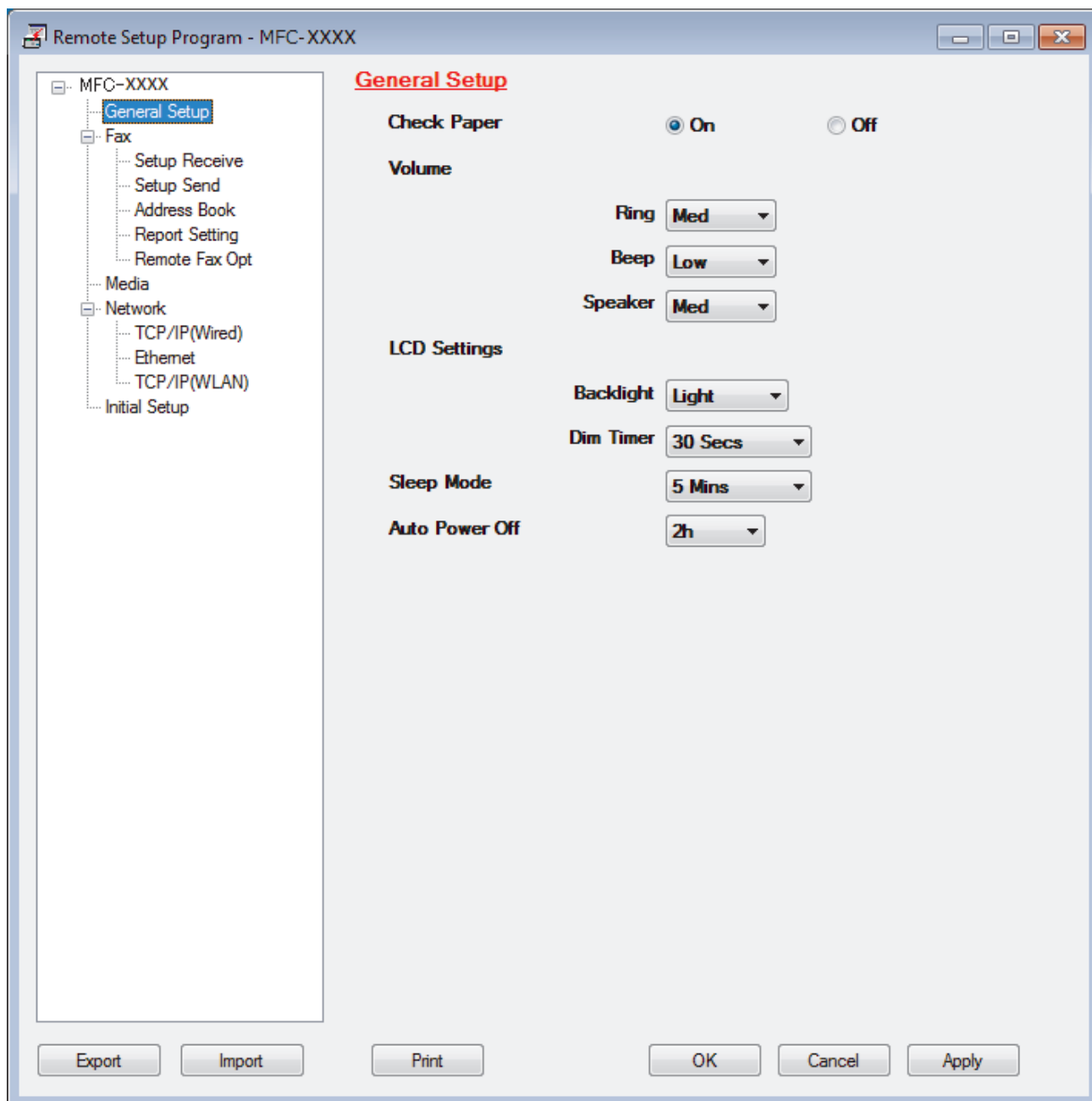

Экспорт

Щелкните, чтобы сохранить текущие параметры конфигурации в файл.



Нажмите **Экспорт**, чтобы сохранить адресную книгу или все настройки устройства.

Импорт

Нажмите для импорта файла и чтения его настроек.

Печать

Щелкните, чтобы распечатать выбранные элементы на аппарате. Нельзя выполнять печать данных, пока они не будут переданы в аппарат. Щелкните **Применить**, чтобы передать новые данные в аппарат, а затем нажмите кнопку **Печать**.

ОК

Щелкните, чтобы начать передачу данных в аппарат, а затем выйдите из программы удаленной настройки. При отображении сообщения об ошибке убедитесь в правильности данных, а затем щелкните **ОК**.

Отмена

Щелкните, чтобы выйти из программы удаленной настройки без передачи данных в аппарат.

Применить

Щелкните, чтобы передать данные в аппарат без выхода из программы удаленной настройки.

3. Нажмите кнопку **ОК**.

- Если компьютер защищен брандмауэром и использование функции удаленной настройки на нем невозможно, может потребоваться настроить параметры брандмауэра, чтобы разрешить передачу данных через порты 137 и 161.
- Если используется брандмауэр Windows®, а программное обеспечение и драйверы Brother установлены с установочного диска Brother, необходимые параметры брандмауэра уже настроены.



Связанная информация

- [Удаленная настройка \(Windows®\)](#)
 - [ControlCenter4 \(Windows®\)](#)
-

▲ На главную > Настройка устройства > Изменение настроек устройства с помощью компьютера > Изменение параметров устройства с помощью программы удаленной настройки > Удаленная настройка (Windows®) > Настройка устройства Brother с помощью ControlCenter4 (Windows®)

Настройка устройства Brother с помощью ControlCenter4 (Windows®)

Связанные модели: MFC-T910DW

1. Щелкните значок  (ControlCenter4) в панели задач, затем щелкните **Открыть**.
2. Перейдите на вкладку **Настройки устройства**.
3. Нажмите кнопку **Удаленная настройка**.
4. Настройте параметры, как это необходимо.

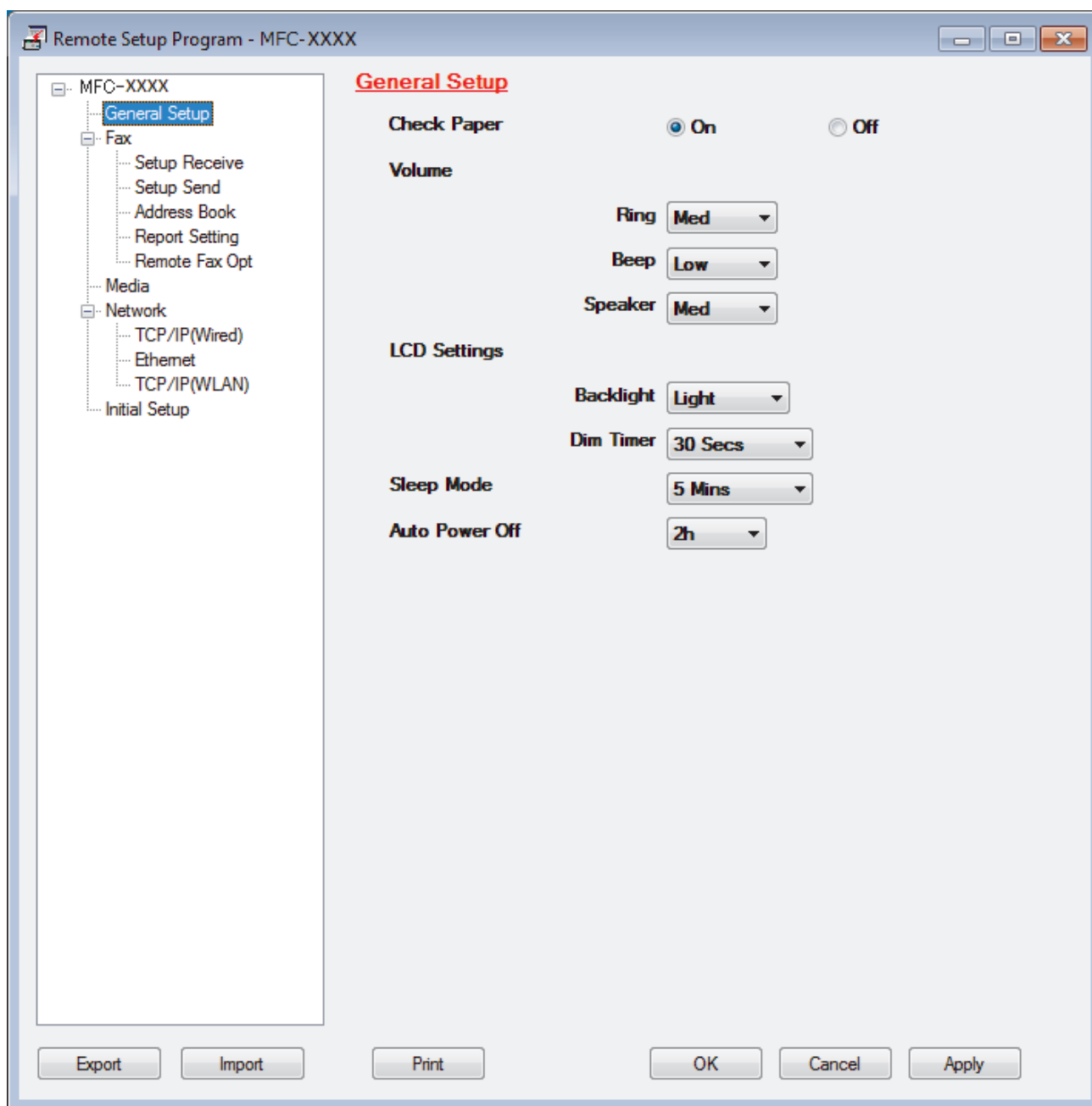

Экспорт

Щелкните, чтобы сохранить текущие параметры конфигурации в файл.



Нажмите **Экспорт**, чтобы сохранить адресную книгу или все настройки устройства.

Импорт

Нажмите для импорта файла и чтения его настроек.

Печать

Щелкните, чтобы распечатать выбранные элементы на аппарате. Нельзя выполнять печать данных, пока они не будут переданы в аппарат. Щелкните **Применить**, чтобы передать новые данные в аппарат, а затем нажмите кнопку **Печать**.

ОК

Щелкните, чтобы начать передачу данных в аппарат, а затем выйдите из программы удаленной настройки. При отображении сообщения об ошибке убедитесь в правильности данных, а затем щелкните **ОК**.

Отмена

Щелкните, чтобы выйти из программы удаленной настройки без передачи данных в аппарат.

Применить

Щелкните, чтобы передать данные в аппарат без выхода из программы удаленной настройки.

5. Нажмите кнопку **ОК**.

- Если компьютер защищен брандмауэром и использование функции удаленной настройки на нем невозможно, может потребоваться настроить параметры брандмауэра, чтобы разрешить передачу данных через порты 137 и 161.
- Если используется брандмауэр Windows®, а программное обеспечение и драйверы Brother установлены с установочного диска Brother, необходимые параметры брандмауэра уже настроены.



Связанная информация

- [ControlCenter4 \(Windows®\)](#)
 - [Удаленная настройка \(Windows®\)](#)
-

▲ На главную > Настройка устройства > Изменение настроек устройства с помощью компьютера > Изменение параметров устройства с помощью программы удаленной настройки > Удаленная настройка (Windows®) > Настройка адресной книги устройства с помощью ControlCenter4 (Windows®)

Настройка адресной книги устройства с помощью ControlCenter4 (Windows®)

Связанные модели: MFC-T910DW

Используйте программу удаленной настройки через CC4, чтобы добавлять или изменять номера в адресной книге на компьютере.

1. Щелкните значок  (ControlCenter4) в панели задач, затем щелкните **Открыть**.
2. Перейдите на вкладку **Настройки устройства**.
3. Нажмите кнопку **Адресная книга** .
Адресная книга открывается в окне программы удаленной настройки.
4. При необходимости добавьте или обновите сведения адресной книги.
5. Нажмите кнопку **ОК**.

Связанная информация

- [Удаленная настройка \(Windows®\)](#)
- [ControlCenter4 \(Windows®\)](#)

▲ На главную > Настройка устройства > Изменение настроек устройства с помощью компьютера > Изменение параметров устройства с помощью программы удаленной настройки > Удаленная настройка (Mac)

Удаленная настройка (Mac)

- Настройка устройства Brother с помощью подключения по USB (Mac)
- Настройка адресной книги устройства с помощью подключения по USB (Mac)

▲ На главную > Настройка устройства > Изменение настроек устройства с помощью компьютера > Изменение параметров устройства с помощью программы удаленной настройки > Удаленная настройка (Mac) > Настройка устройства Brother с помощью подключения по USB (Mac)

Настройка устройства Brother с помощью подключения по USB (Mac)

Связанные модели: MFC-T910DW

Используйте программу удаленной настройки, чтобы настроить устройство Brother с помощью подключения по USB.

Для использования программы удаленной настройки перейдите на страницу **Файлы** используемого устройства на веб-сайте Brother Solutions Center по адресу support.brother.com и загрузите программу удаленной настройки.



- Программа удаленной настройки для Mac поддерживает только подключение по USB.

1. В строке меню **Finder** выберите пункт **Переход > Программы > Brother**, а затем дважды щелкните по значку программы удаленной настройки.

Откроется экран программы удаленной настройки.

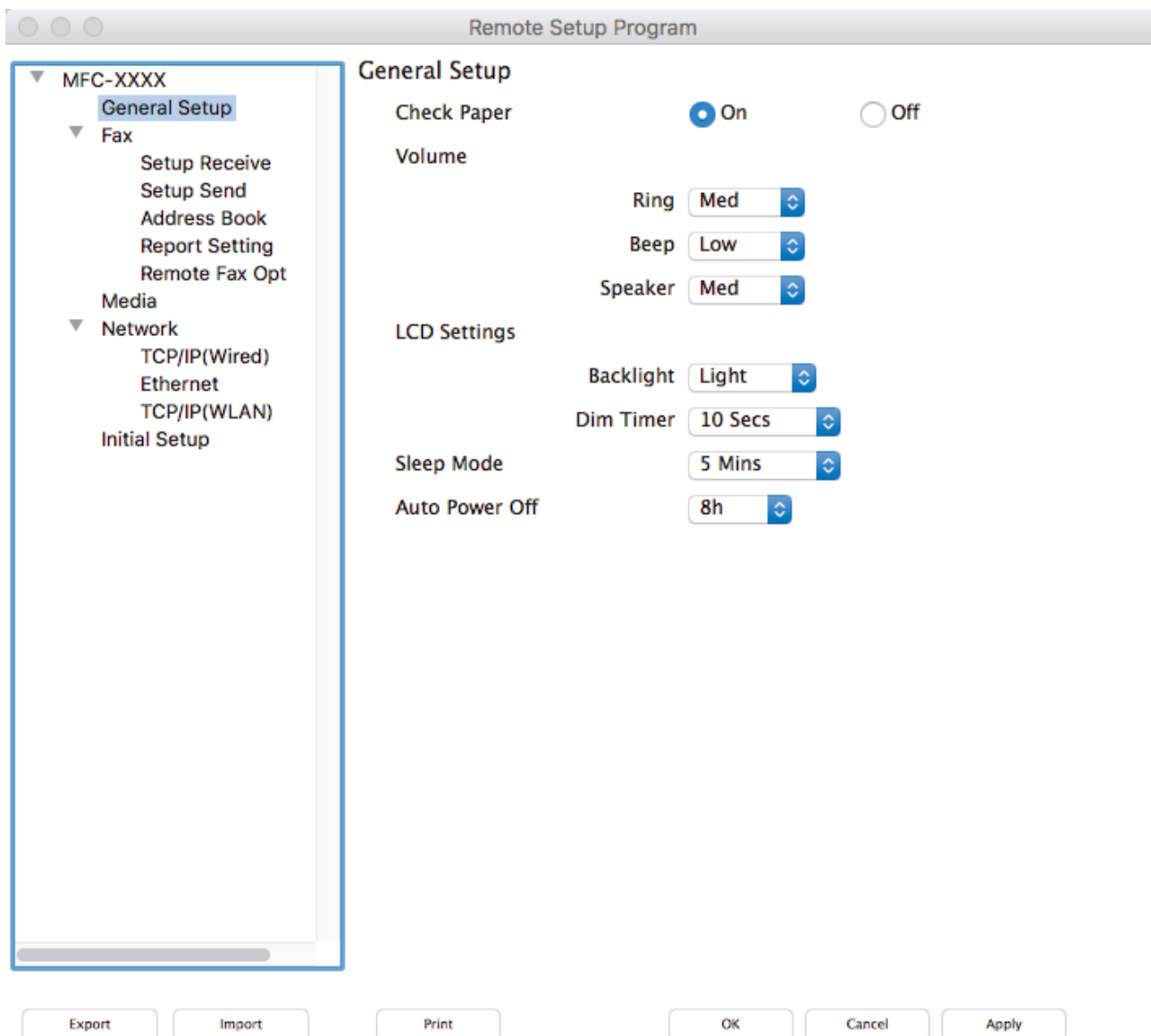

2. Настройте параметры, как это необходимо.

Экспорт

Щелкните, чтобы сохранить текущие параметры конфигурации в файл.



Нажмите **Экспорт**, чтобы сохранить адресную книгу или все настройки устройства.

Импорт

Нажмите для импорта файла и чтения его настроек.

Печать

Щелкните, чтобы распечатать выбранные элементы на аппарате. Нельзя выполнять печать данных, пока они не будут переданы в аппарат. Нажмите кнопку **Применить** для загрузки новых данных в устройство, а затем нажмите кнопку **Печать**.

ОК

Щелкните, чтобы начать передачу данных в аппарат, а затем выйдите из программы удаленной настройки. Если появляется сообщение об ошибке, введите правильные данные повторно и нажмите кнопку **ОК**.

Отмена

Щелкните, чтобы выйти из программы удаленной настройки без передачи данных в аппарат.

Применить

Щелкните, чтобы передать данные в аппарат без выхода из программы удаленной настройки.

3. По завершении нажмите кнопку **ОК**.



Связанная информация

- [Удаленная настройка \(Mac\)](#)
-

■ На главную > Настройка устройства > Изменение настроек устройства с помощью компьютера > Изменение параметров устройства с помощью программы удаленной настройки > Удаленная настройка (Mac) > Настройка адресной книги устройства с помощью подключения по USB (Mac)

Настройка адресной книги устройства с помощью подключения по USB (Mac)

Связанные модели: MFC-T910DW

Для добавления или изменения номеров адресной книги на компьютере, подключенном с помощью USB, используйте программу удаленной настройки.

Для использования программы удаленной настройки перейдите на страницу **Файлы** используемого устройства на веб-сайте Brother Solutions Center по адресу support.brother.com и загрузите программу удаленной настройки.



• Программа удаленной настройки для Mac поддерживает только подключение по USB.

1. В строке меню **Finder** выберите пункт **Переход > Программы > Brother**, а затем дважды щелкните по значку программы удаленной настройки.
Откроется экран программы удаленной настройки.
2. В меню слева выберите пункт **Адресн. книга** в разделе **Факс**.
3. При необходимости добавьте или обновите сведения адресной книги.
4. По завершении нажмите кнопку **ОК**.



Связанная информация

- [Удаленная настройка \(Mac\)](#)

Приложение

- [Технические характеристики](#)
- [Ввод текста на устройстве Brother](#)
- [Контактная информация Brother](#)

Технические характеристики

Основные характеристики

Тип принтера		Струйный принтер
Печатающая головка	В черно-белом режиме	Пьезопечать с 210 соплами × 1
	Цветные факсы	<ul style="list-style-type: none"> • DCP-T310/DCP-T510W Пьезопечать с 70 соплами × 3 • DCP-T710W/MFC-T910DW Пьезопечать с 210 соплами × 3
Объем памяти		128 МБ
Жидкокристаллический дисплей (ЖК-дисплей) ¹		<ul style="list-style-type: none"> • DCP-T310/DCP-T510W/DCP-T710W 16 символов × 1 строка • MFC-T910DW 1,8-дюймовый (44,9 мм) цветной ЖК-дисплей (TFT)
Источник питания		Переменный ток 220-240 В 50/60 Гц
Потребляемая мощность ²		<ul style="list-style-type: none"> • DCP-T310 Копирование ³: Около 14 Вт Режим готовности ⁷: Около 2,5 Вт Спящий режим ⁷: Около 0,7 Вт При выключенном питании ^{7 8}: Около 0,2 Вт • DCP-T510W Копирование ³: Около 14 Вт Режим готовности ⁷: Около 3,0 Вт Спящий режим ⁷: Около 0,7 Вт При выключенном питании ^{7 8}: Около 0,2 Вт • DCP-T710W Копирование ⁴: Около 14 Вт Режим готовности ⁷: Около 3,0 Вт Спящий режим ⁷: Около 0,7 Вт При выключенном питании ^{7 8}: Около 0,2 Вт • MFC-T910DW Копирование ⁶: Около 16 Вт Режим готовности ⁷: Около 3,5 Вт Спящий режим ⁷: Около 1,2 Вт При выключенном питании ^{7 8}: Около 0,2 Вт

Размеры

• DCP-T310/DCP-T510W

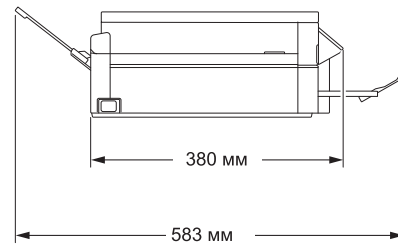
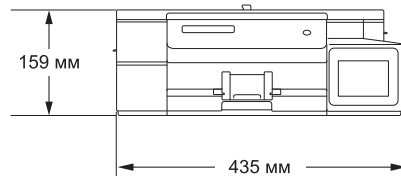

• DCP-T710W

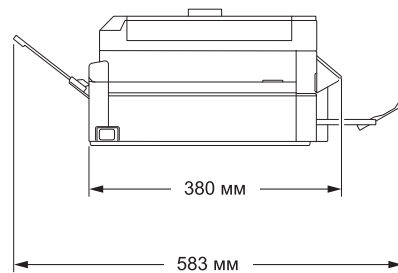
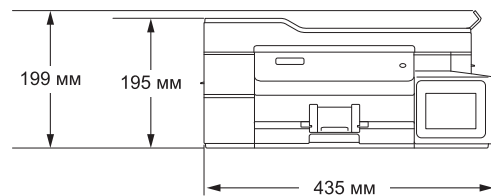

			<ul style="list-style-type: none"> MFC-T910DW
Масса			<ul style="list-style-type: none"> DCP-T310 7,4 кг DCP-T510W 7,4 кг DCP-T710W 8,6 кг MFC-T910DW 9,8 кг
Уровень шума	Звуковое давление	При работе	50 дБ (А) (Около) ⁹
Температура	При работе		от 10 до 35 °С
	Наилучшее качество печати		от 20 до 33 °С
Влажность	При работе		от 20 до 80 % (без конденсации)
	Наилучшее качество печати		от 20 до 80 % (без конденсации)
АПД (автоподатчик) ¹⁰			До 20 страниц Бумага: 80 г/м ²

¹ Измерено по диагонали

² Измерено при подключении устройства через USB-интерфейс. Потребление электроэнергии в незначительной степени определяется условиями окружающей среды и степенью износа частей устройства.

³ При использовании стандартного разрешения / схемы печати документа ISO/IEC 24712.

⁴ При использовании АПД, стандартного разрешения / схемы печати документа ISO/IEC 24712.

⁵ При односторонней печати, стандартного разрешения / схемы печати документа ISO/IEC 24712.

⁶ При использовании АПД, односторонней печати, стандартного разрешения / схемы печати документа ISO/IEC 24712.

⁷ Измерено в соответствии с IEC 62301, ред. 2.0.

⁸ Даже если устройство выключено, оно автоматически включается через определенные интервалы для очистки печатающей головки, а затем выключается.

⁹ Уровень шума зависит от условий печати.

¹⁰ Только для моделей с АПД

Характеристики размера документа

Размер документа	Ширина АПД ¹	от 148 до 215,9 мм
-------------------------	--------------------------------	--------------------

Размер документа	Длина АПД ^{1 2}	от 148 до 355,6 мм
	Ширина стекла сканера	Макс. 215,9 мм
	Длина стекла сканера	Макс. 297 мм

¹ Только модели с АПД

² Подачу документов, длина которых превышает 297 мм, необходимо выполнять по одной странице.

Характеристики печатных носителей

Подача бумаги	Лоток для бумаги	Тип бумаги ¹	Обычная бумага, бумага для струйных принтеров (с покрытием), глянцевая бумага, бумага из вторсырья
		Размер бумаги	A4, Letter, Executive, A5, A6, конверты (C5, Com-10, DL, Monarch), Фото (10 x 15 см), Фото 2L (13 x 18 см), учетные карточки (13 x 20 см)
		Максимальная вместимость лотка для бумаги	До 150 листов обычной бумаги плотностью 80 г/м ²
	Обходной лоток ² (MFC-T910DW)	Тип бумаги ¹	Обычная бумага, бумага для струйных принтеров (с покрытием), глянцевая бумага, бумага из вторсырья
		Размер бумаги	A4, Letter, Executive, A5, A6, конверты (C5, Com-10, DL, Monarch), Фото (10 x 15 см), Фото L (9 x 13 см), Фото 2L (13 x 18 см), учетные карточки (13 x 20 см)
		Максимальная вместимость лотка для бумаги	До 80 листов обычной бумаги плотностью 80 г/м ²
	Слот ручной подачи (DCP-T310/DCP-T510W/ DCP-T710W)	Тип бумаги ¹	Обычная бумага, бумага для струйных принтеров (с покрытием), глянцевая бумага, бумага из вторсырья
		Размер бумаги	A4, Letter, Executive, A5, A6, конверты (C5, Com-10, DL, Monarch), Фото (10 x 15 см), Фото L (9 x 13 см), Фото 2L (13 x 18 см), учетные карточки (13 x 20 см)
		Максимальная вместимость лотка для бумаги	До 1 листа
Вывод бумаги ¹			До 50 листов обычной бумаги плотностью 80 г/м ² (вывод в выходной лоток лицевой стороной вверх)

¹ Если используется глянцевая бумага, то во избежание смазывания удаляйте отпечатанные страницы из выходного лотка для бумаги немедленно после их выхода из устройства.

² Для глянцевой бумаги рекомендуется использовать обходной лоток.

Характеристики факса



Эта функция доступна для моделей MFC.

Совместимость	Группа 3 ITU-T
Скорость модема	Автоматическое снижение скорости передачи: 14,4 Кбит/с
Ширина сканирования (Односторонний документ)	АПД: 208 мм (A4) Стекло сканера: 204 мм (A4)
Ширина печати	204 мм (A4)

Оттенки серого	Черно-белое: 8 бит (256 уровней)
Разрешение (По горизонтали)	203 т/д
Разрешение (По вертикали)	Стандартное: 98 т/д (черно-белые)
	Высокое: 196 т/д (черно-белые)
	Сверхвысокое: 392 т/д (черно-белые)
	Фотография: 196 т/д (черно-белые)
Адресная книга	<ul style="list-style-type: none"> MFC-T910DW 40 номеров
Группы номеров	До 6
Рассылка	<ul style="list-style-type: none"> MFC-T910DW 90 (40 номеров адресной книги/50 номеров ручного набора)
Автоматический повторный набор номера	3 раза с 5-минутными интервалами
Передача из памяти	<ul style="list-style-type: none"> MFC-T910DW До 170 страниц ¹
Сохранение сообщений в памяти при окончании бумаги	<ul style="list-style-type: none"> MFC-T910DW До 170 страниц ¹

¹ «Страницы» соответствуют тестовой таблице ITU-T № 1 (стандартное деловое письмо, стандартное разрешение, код MMR).

Характеристики копирования

Цветное/Черно-белое	Да/Да	
Ширина копии	204 мм ¹	
Тиражирование	Стопка/сортировка до 99 страниц	
Масштаб копирования	25 % - 400 % (с шагом 1 %)	
Разрешение	Печать: до 1200 × 2400 т/д	
Двусторонняя печать (MFC-T910DW)	Тип бумаги	Обычная бумага, бумага из вторсырья
	Формат бумаги	A4, Letter, A5

¹ При копировании на бумаге формата A4.

Спецификации фотоцентра



Эта функция доступна для MFC-T910DW.

Совместимые носители ¹		Флэш-накопитель USB ²
Фото	Разрешение	<ul style="list-style-type: none"> MFC-T910DW До 1200 x 6000 т/д
	Тип бумаги	Обычная бумага, бумага для струйных принтеров (с покрытием), глянцевая бумага, бумага Brother BP71
	Формат бумаги	A4, Letter, Фото (10 x 15 см), Фото 2L (13 x 18 см)
	Формат файла	JPEG (формат Progressive JPEG не поддерживается)

Сканирование на носитель	Формат файла	JPEG, PDF (цветной, монохромный)
		TIFF, PDF (в черно-белом режиме)

1 Флэш-накопители USB не входят в комплект поставки изделия.

2 Стандарт Full-Speed USB 2.0. для USB-накопителей объемом до 256 Гб. Поддерживаемые файловые системы: FAT12/FAT16/FAT32/exFAT

Характеристики сканера

Цветное/Черно-белое	Да/Да
Совместимость с интерфейсом TWAIN	Да (Windows® 7 SP1 / Windows® 8 / Windows® 8.1 / Windows® 10) (macOS v10.11.6 / 10.12.x / 10.13.x)
Совместимость с WIA	Да (Windows® 7 SP1 / Windows® 8 / Windows® 8.1 / Windows® 10)
Глубина цвета	30-битовая обработка цвета (вход) 24-битовая обработка цвета (выход)
Оттенки серого	10-битовая обработка цвета (вход) 8-битовая обработка цвета (выход)
Разрешение	До 19200 × 19200 т/д (интерполированное) ¹ (со стекла сканера) До 1200 × 2400 т/д (оптическое) (из АПД) ² До 1200 × 600 т/д (оптическое)
Ширина и длина сканирования (Односторонний документ)	(Стекло сканера) Ширина: до 213,9 мм Длина: до 295 мм (АПД) ² Ширина: до 213,9 мм Длина: до 353,6 мм

1 Макс. 1200 × 1200 т/д при сканировании с использованием драйвера WIA в Windows® 7 SP1, Windows® 8, Windows® 8.1 и Windows® 10 (разрешение до 19 200 × 19 200 т/д можно выбрать с помощью утилиты сканера).

2 Только для моделей с АПД

Характеристики принтера

Разрешение	<ul style="list-style-type: none"> DCP-T310/DCP-T510W До 1200 × 6000 т/д (только Windows®) DCP-T710W/MFC-T910DW До 1200 × 6000 т/д 	
Ширина печати ¹	204 мм [210 мм (печать без полей)] ²	
Печать без полей ³	A4, Letter, A6, Фото (10 x 15 см), Фото L (9 x 13 см), Фото 2L (13 x 18 см), учетные карточки (13 x 20 см)	
Автоматическая 2-сторонняя (MFC-T910DW)	Тип бумаги	Обычная бумага, бумага из вторсырья
	Формат бумаги	A4, Letter, Executive, A5
Скорость печати	Подробные характеристики см. на веб-сайте www.brother.com .	

1 При печати на бумаге формата А4.

2 Если включена функция печати без полей.

3 Бумага формата Фото 2L поддерживается только на некоторых моделях.

Характеристики интерфейса

USB ^{1 2}	Не используйте кабели USB 2.0, длина которых превышает 2 м.
Локальная сеть (MFC-T910DW)	Используйте кабель Ethernet UTP категории 5 или выше.
Беспроводная локальная сеть (DCP-T510W/DCP-T710W/MFC-T910DW)	IEEE 802.11b/g/n (инфраструктура) IEEE 802.11g/n (Wi-Fi Direct)

¹ Устройство оборудовано интерфейсом Hi-Speed USB 2.0. Кроме того, устройство можно подключить к компьютеру с интерфейсом USB 1.1.

² Порты USB сторонних производителей не поддерживаются.

Характеристики сети



- (DCP-T510W/DCP-T710W)
Устройство можно подключить к сети для печати по сети и сканирования по сети.
- (MFC-T910DW)
Устройство можно подключить к сети для выполнения печати по сети, сканирования по сети, отправки факсов с компьютера с помощью программы PC-Fax, приема факсов на компьютер с помощью программы PC-Fax (только для Windows®) и удаленной настройки (только для Windows®).
- Утилита Brother **BRAdmin Light** (только для Windows®) доступна для загрузки с веб-сайта Brother Solutions Center. Перейдите на страницу **Файлы** для вашего устройства на веб-сайте Brother Solutions Center по адресу support.brother.com и загрузите программное обеспечение.
- (Windows®) Если требуется более расширенное управление устройством, воспользуйтесь последней версией утилиты Brother **BRAdmin Professional**. Перейдите на страницу **Файлы** для вашего устройства на веб-сайте Brother Solutions Center по адресу support.brother.com и загрузите программное обеспечение.

Безопасность сети (проводное подключение)		SSL/TLS (IPPS, HTTPS)
Безопасность сети (беспроводное подключение)		SSL/TLS (IPPS, HTTPS)
Безопасность беспроводной сети		SSID (32 символа), WEP 64/128 бит, WPA-PSK (TKIP/AES), WPA2-PSK (TKIP/AES)
Утилита поддержки беспроводной настройки	WPS	Да

Требования к характеристикам компьютера

Поддерживаемые операционные системы и программные функции

Компьютерная платформа и версия операционной системы		Сетевой интерфейс компьютера			Процессор	Свободное пространство на жестком диске для установки	
		USB ¹	10/100BASE-TX (Ethernet) ² только	Беспроводной 802.11b/g/n		Для драйверов	Для приложений (Включая драйверы)
Операционная система	Windows® 7 SP1 ^{3 4} Windows® 8 ^{3 4}	Печать PC Fax ⁵ Сканирование			32-разрядный (x86) или 64-разрядный	650 МБ	1,3 ГБ

Windows®	Windows® 8.1 ^{3 4}			(x64) процессор		
	Windows® 10 Домашняя ^{3 4}					
	Windows® 10 Pro ^{3 4}					
	Windows® 10 для образовательных учреждений ^{3 4}					
	Windows® 10 Корпоративная ^{3 4}					
	Windows Server® 2008	Нет	Печать		50 МБ	Нет
Windows Server® 2008 R2			64-разрядный (x64) процессор			
Windows Server® 2012						
Windows Server® 2012 R2						
Windows Server® 2016						
Операционная система Mac	macOS 10.11.6 macOS 10.12.x macOS 10.13.x	Печать PC-Fax (отправка) ⁵ Сканирование Только		Процессор Intel®	80 МБ	550 МБ

1 USB-порты сторонних производителей не поддерживаются.

2 MFC-T910DW

3 Для WIA, разрешение 1200 x 1200. Утилита сканера Brother позволяет повысить разрешение до 19 200 x 19 200 т/д.

4 Nuance™ PaperPort™ 14SE поддерживает Windows® 7 SP1, Windows® 8, Windows® 8.1, Windows® 10 Домашняя, Windows® 10 Pro, Windows® 10 для образовательных учреждений и Windows® 10 Корпоративная.

5 Функция PC-Fax поддерживает передачу факсов только в черно-белом режиме.(для моделей MFC)

Для загрузки последних обновлений драйверов перейдите на страницу **Файлы** используемой модели на веб-сайте Brother Solutions Center по адресу support.brother.com и загрузите **Полный пакет драйверов и программного обеспечения**.

Все товарные знаки, названия марок и изделий являются собственностью соответствующих компаний.



Связанная информация

- [Приложение](#)

Ввод текста на устройстве Brother

- Доступные символы могут различаться в зависимости от страны.

>> DCP-T310/DCP-T510W/DCP-T710W

>> MFC-T910DW

DCP-T310/DCP-T510W/DCP-T710W

Возможно, потребуется ввести текст на устройстве.

Ввод чисел, букв и символов

- Нажмите ▲ или ▼ несколько раз для выбора необходимого числа, буквы или символа, а затем нажмите **ОК** для ввода. Повторите эту операцию для каждого символа, пока не будет полностью набран номер или имя, затем нажмите **ОК**.

Вставка пробелов

- Чтобы ввести пробел, нажмите ▲ или ▼ несколько раз для выбора пробела, а затем нажмите **ОК**.

Исправления

- Для исправления ошибочно введенного числа или буквы нажмите **Увеличение/уменьшение** или **Количество копий** несколько раз, чтобы переместить курсор под ошибочно введенный символ. Нажмите ▲ или ▼ несколько раз для повторного ввода надлежащей буквы.



MFC-T910DW

При настройке определенных пунктов меню, например идентификатора устройства, может потребоваться ввод текста на устройстве. На большинстве кнопок цифровой клавиатуры имеется три или четыре буквы. На кнопках 0, # и * нет букв, так как эти кнопки используются для ввода специальных символов.

Чтобы ввести необходимый символ, нажмите на подходящую кнопку цифровой клавиатуры указанное число раз в соответствии со справочной таблицей.

(Для кириллических символов)



Нажатие кнопки	Один раз	Два раза	Три раза	Четыре раза	Пять раз	Шесть раз	Семь раз
2	A	B	C	Б	Г	Д	2
3	D	E	F	Ж	З	И	3
4	G	H	I	Й	Л	П	4
5	J	K	L	У	Ф	Ц	5
6	M	N	O	Ч	Ш	6	M
7	P	Q	R	S	Щ	Ъ	7
8	T	U	V	Ы	Ь	Э	8
9	W	X	Y	Z	Ю	Я	9

- Чтобы переместить курсор влево или вправо, нажмите ▲, ▼, ◀ или ▶, чтобы выбрать  или , а затем нажмите **ОК**.

Вставка пробелов

- Чтобы ввести пробел, нажмите ▲, ▼, ◀ или ▶ для выбора , а затем нажмите **ОК**.

Исправления

- Для исправления ошибочно введенного числа или буквы нажмите ▲, ▼, ◀ или ▶ для выбора  или . Нажмите **OK** несколько раз, чтобы переместить курсор под ошибочно введенный символ. Затем нажмите ▲, ▼, ◀ или ▶ для выбора  и нажмите **OK**. Ведите надлежащую букву.

Специальные знаки и символы

Нажимайте *, # или 0, пока не отобразится необходимый специальный символ.

Нажмите *	(space) ! " # \$ % & ' () * + , - . / €
Нажмите #	: ; < = > ? @ [] ^ _
Нажмите 0	Ё 0



Связанная информация

- [Приложение](#)
- [Отправка одного факса нескольким получателям \(рассылка\)](#)
- [Сохранение в адресной книге номеров из журнала исходящих вызовов](#)
- [Изменение имени группы рассылки](#)
- [Настройка идентификатора устройства](#)

Контактная информация Brother

ВАЖНАЯ ИНФОРМАЦИЯ

Для получения технической поддержки обращайтесь в службу поддержки клиентов Brother или к местному дилеру Brother.

Часто задаваемые вопросы

Brother Solutions Center — это универсальное средство решения всех вопросов, связанных с эксплуатацией вашего устройства. Загрузите обновленное программное обеспечение и утилиты, прочитайте **Часто задаваемые вопросы и устранение неполадок** и получите советы по устранению неисправностей и наиболее эффективному использованию изделий Brother.

Здесь также можно проверить наличие обновлений драйверов Brother.

support.brother.com

Служба поддержки клиентов

Посетите веб-сайт www.brother.com для получения контактной информации местных офисов компании Brother.

Контактная информация сервисных центров

Информацию о сервисных центрах в Европе можно получить в местном офисе компании Brother. Контактную информацию офисов в Европе можно найти на веб-сайте www.brother.com, выбрав свою страну из списка.

Адреса веб-сайтов

Глобальный веб-сайт компании Brother: www.brother.com

Часто задаваемые вопросы, сведения о поддержке продуктов и ответы на технические вопросы, обновления драйверов и утилиты можно найти по адресу

support.brother.com



Связанная информация

- [Приложение](#)

brother

Посетите наш веб-сайт в Интернете
www.brother.com



RUS
Версия В