

**SAMSUNG**

# РУКОВОДСТВО ПОЛЬЗОВАТЕЛЯ

---

**Серия 4 & 5**

UE32N4000A

UE32N4010A

UE32N5000A UE43N5000A UE49N5000A

Благодарим за приобретение изделия компании Samsung.

Для наилучшего обслуживания зарегистрируйте свое устройство по адресу: [www.samsung.com](http://www.samsung.com)

Модель \_\_\_\_\_ Серийный номер \_\_\_\_\_

# Перед изучением этого руководства пользователя







К телевизору прилагается данное руководство пользователя и встроенное электронное руководство. Прежде чем приступить к изучению этого руководства пользователя, обратите внимание на следующее:

	<b>Руководство пользователя</b>	Прилагаемое руководство пользователя содержит сведения о безопасности изделия, его установке, комплектующих, начальной конфигурации и технических характеристиках.
	<b>e-Manual</b>	Дополнительные сведения об этом телевизоре приведены во встроенном в него электронном руководстве. <ul style="list-style-type: none"><li>• Чтобы открыть электронное руководство, выберите <b>MENU</b> → <b>Поддержка</b> → <b>e-Manual</b> → <b>ENTER</b></li></ul>

Руководство пользователя можно скачать с веб-сайта и просмотреть его на компьютере или мобильном устройстве.

# Предупреждение! Важные указания по безопасности

Перед эксплуатацией телевизора ознакомьтесь с указаниями по безопасности.

<b>ОСТОРОЖНО!</b>			Изделие класса II: этот символ означает, что данное изделие не требует заземления.
<b>ОПАСНОСТЬ ПОРАЖЕНИЯ ТОКОМ! НЕ ОТКРЫВАТЬ!</b>			
ВНИМАНИЕ! ВО ИЗБЕЖАНИЕ ПОРАЖЕНИЯ ЭЛЕКТРИЧЕСКИМ ТОКОМ НЕ ОТКРЫВАЙТЕ КРЫШКУ (ИЛИ ЗАДНЮЮ ПАНЕЛЬ) ИЗДЕЛИЯ. ВНУТРИ ИЗДЕЛИЯ ОТСУТСТВУЮТ ДЕТАЛИ, РЕМОНТ КОТОРЫХ МОЖЕТ ВЫПОЛНЯТЬ ПОЛЬЗОВАТЕЛЬ. ОБРАТИТЕСЬ К КВАЛИФИЦИРОВАННОМУ СПЕЦИАЛИСТУ.			Напряжение переменного тока: номинальное напряжение, обозначенное этим символом, соответствует напряжению переменного тока.
	Этот символ свидетельствует о том, что внутри изделия имеется высокое напряжение. Любой контакт с деталями внутри изделия представляет опасность.		Напряжение постоянного тока: номинальное напряжение, обозначенное этим символом, соответствует напряжению постоянного тока.
	Этот символ обозначает, что к изделию прилагается важный документ, касающийся его эксплуатации и технического обслуживания.		Внимание! Перед использованием ознакомьтесь с инструкциями: этот символ призывает пользователей ознакомиться со сведениями о безопасности, приведенными в руководстве пользователя.

- Щели и отверстия в корпусе, а также в задней и нижней части предназначены для обеспечения необходимой вентиляции. Чтобы обеспечить надежную работу данного устройства, а также защитить его от перегрева, не перекрывайте эти щели и отверстия.
  - Не устанавливайте данное устройство в изолированном пространстве, например в книжном шкафу или во встроенной мебели, если не обеспечивается надлежащая вентиляция.
  - Не устанавливайте данное устройство вблизи или поверх радиатора, нагревателя или в местах, подверженных воздействию прямых солнечных лучей.
  - Во избежание возгорания или поражения электрическим током не размещайте на устройстве сосуды с водой (вазы и т. д.).
- Не подвергайте данное устройство воздействию воды и влаги (не размещайте его возле ванны, раковины, кухонной мойки или стирального бака, на влажной поверхности, около бассейна и т. п.) При попадании воды в устройство отсоедините его от электросети и немедленно обратитесь к официальному дилеру.
- В данном устройстве установлены батарейки. В вашем регионе могут действовать предписания по надлежащей утилизации батареек с учетом экологических требований. Для получения информации по утилизации или переработке обратитесь в местные органы власти.
- Не допускайте перегрузки сетевых розеток, адаптеров и удлинительных шнуров, поскольку это может привести к возгоранию или поражению электрическим током.
- Кабели питания необходимо проложить таким образом, чтобы на них нельзя было случайно наступить или зажать предметами, помещенными на них или рядом с ними. Особое внимание следует уделить местам, где шнур соединяется с вилками, электрическими розетками или выходит из устройства.

- Для обеспечения защиты данного устройства во время грозы или в период длительного хранения в отключенном состоянии отсоединяйте его от сетевой розетки, антенны или кабельной системы. Это обеспечит защиту устройства от удара молнии и скачков напряжения в электросети.
- Прежде чем подсоединять кабель питания переменного тока к разъему адаптера постоянного тока, убедитесь в том, что значение напряжения, указанное на адаптере постоянного тока, соответствует напряжению в местной электросети.
- Ни в коем случае не вставляйте металлические предметы в открытые части данного устройства. Это может привести к поражению электрическим током.
- Во избежание поражения электрическим током не прикасайтесь к внутренним компонентам устройства. Вскрывать устройство разрешается только квалифицированному специалисту.
- Убедитесь, что шнур питания надежно зафиксирован в розетке. При отсоединении кабеля питания от розетки всегда тяните за вилку. Никогда не тяните за кабель питания. Не прикасайтесь к кабелю питания мокрыми руками.
- Если устройство работает неправильно, например, появились необычные звуки или запах, немедленно отключите его от розетки и обратитесь к официальному дилеру или в сервисный центр.
- Обязательно отключайте кабель питания от розетки, если не планируете использовать телевизор в течение длительного времени или собираетесь надолго уехать (особенно если в это время дома остаются дети, пожилые люди или лица с ограниченными возможностями).
  - Накопившаяся пыль может привести к поражению электрическим током, утечке тока или возгоранию вследствие искрения, нагрева кабеля питания или нарушения изоляции на нем.
- Если телевизор установлен в сильно запыленном помещении или в помещении с резкими колебаниями температуры, высокой влажностью или наличием химических веществ, а также в случае, если устройство будет работать круглосуточно (например, в аэропортах, на железнодорожных вокзалах и т. д.), обратитесь в официальный сервисный центр. В противном случае возможно серьезное повреждение телевизора.
- Используйте только правильно заземленную вилку и розетку.
  - Неправильное заземление может привести к поражению электрическим током или повреждению оборудования. (Только для оборудования класса I.)
- Для полного отключения устройства от источника питания следует отключить его от сетевой розетки. Чтобы устройство можно было быстро отключить, розетка и штекер должны находиться в легко доступном месте.
- Храните принадлежности (батарейки и т. д.) в недоступном для детей месте.
- Не бросайте изделие и не подвергайте его ударам. При повреждении изделия отсоедините кабель питания и обратитесь в сервисный центр Samsung.
- Перед очисткой отсоедините кабель питания от электрической розетки, затем протрите изделие мягкой сухой тканью. Не используйте такие химические вещества, как воск, бензин, спирт, растворители, инсектициды, освежители воздуха, смазочные или моющие вещества. Это может привести к повреждению поверхностей телевизора или стиранию надписей на нем.

- Не подвергайте устройство воздействию воды.
- Не бросайте батареи в огонь.
- Не допускайте короткого замыкания или нагревания батарей, не разбирайте их.
- В случае замены батарей в пульте дистанционного управления на батареи неправильного типа существует опасность взрыва. Для замены используйте только такие же или аналогичные батареи.
- При использовании штепсельной вилки переменного тока (специальной штепсельной вилки-переходника, предоставляемой компанией Samsung) обратите внимание на следующие моменты:
- При вставке штепсельной вилки в переходник должен раздаться щелчок.
- Не пытайтесь вынуть штепсельную вилку после вставки. Это невозможно.
- Не вставляйте штепсельную вилку в розетку напрямую.
- Не используйте предоставляемую штепсельную вилку с другими устройствами.
- Не вставляйте в переходник другие штепсельные вилки, кроме предоставляемой.
- При извлечении переходника из розетки тяните за корпус вертикально.
- Не вставляйте переходник в розетку на потолке.
- Не допускайте падения посторонних предметов на переходник и оберегайте его от ударов.
- Не допускайте превышения напряжения, указанного на корпусе штепсельной вилки. Это может привести к поражению электрическим током или пожару.
- Перед использованием адаптера снимите виниловое покрытие. Невыполнение этой инструкции может привести к возгоранию.
- Во избежание пожара или поражения электрическим током не подвергайте устройство воздействию влаги и сырости.
- Не допускайте попадания на устройство брызг. Не ставьте на устройство емкости, наполненные жидкостью, например вазы.
- **ВНИМАНИЕ! ИСПОЛЬЗОВАТЬ ТОЛЬКО В ПОМЕЩЕНИИ.**

\* Рисунки и иллюстрации в данном руководстве пользователя представлены только для справки. Они могут отличаться от фактического внешнего вида устройства. Конструкция и характеристики изделия могут быть изменены без предварительного уведомления.

# Содержание

	Перед изучением этого руководства пользователя	2
	Предупреждение! Важные указания по безопасности	3
<b>01</b>	<b>Что входит в комплект?</b>	
<b>02</b>	<b>Установка телевизора</b>	
	Монтаж телевизора на стене	9
	Обеспечение достаточной вентиляции для телевизора	10
	Крепление телевизора к подставке	11
	Меры предосторожности: Надежное крепление телевизора к стене	11
<b>03</b>	<b>Пульт ДУ</b>	
	Кнопки пульта дистанционного управления	12
	Установка батарей в пульт дистанционного управления (Размер батареи: AAA)	13
<b>04</b>	<b>Первоначальная настройка</b>	
	Использование руководства ТВ-контроллер	14
<b>05</b>	<b>Смена источника входных сигналов</b>	
	Источник	15
	Использование функции Редактир. назв.	15
	Информация	15
<b>06</b>	<b>Подключение карты CI или CI+ к через гнездо COMMON INTERFACE</b>	
	Использование карты CI или CI+	16

<b>07</b>	<b>Использование электронного руководства</b>	
	Элементы, отображаемые на экране	17
	Переход между разделами руководства e-Manual и соответствующими экранными меню.	18
	Поиск раздела на странице указателя	18
<b>08</b>	<b>Устранение неисправностей и обслуживание</b>	
	Поиск и устранение неисправностей	19
	Функция Телетекст	24
	Информация на страницах телетекста делится на шесть категорий	25
	Замок Kensington для защиты от краж	25
	Очистка поверхности телевизора	26
<b>09</b>	<b>Технические характеристики и прочая информация</b>	
	Технические характеристики	27
	Условия окружающей среды	28
	Уменьшение потребления электроэнергии	28
	Лицензии	28
	Режим ожидания	33

# 01 Что входит в комплект?

Убедитесь, что в комплект поставки телевизора входят перечисленные ниже приспособления. Если какой-либо элемент комплекта отсутствует, обратитесь к своему дилеру.

- Пульт дистанционного управления и батареи (AAA, 2 шт.)
- Руководство пользователя
- Гарантийный талон и нормативная информация (предоставляется не для всех стран)
- Кабель питания телевизора (В зависимости от страны и модели)

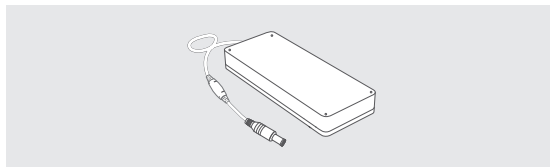

Блок питания  
(В зависимости от страны и модели)

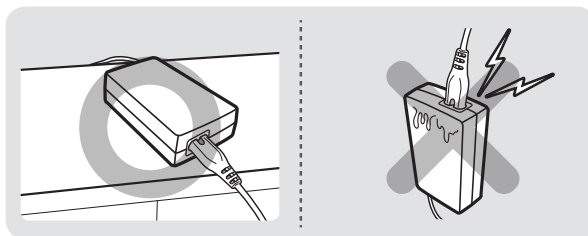

- Цвет и форма устройств могут различаться в зависимости от модели.
- Кабели, не входящие в комплект поставки, можно приобрести отдельно.
- Открывая коробку, убедитесь в наличии всех принадлежностей (некоторые из них могут быть скрыты под упаковочным материалом).

В следующих случаях может взиматься плата за обслуживание:

- если специалист прибудет на вызов, но не обнаружит неисправности изделия (это возможно, если вы не ознакомились с руководством пользователя);
- если вы передадите изделие в ремонтный центр, но специалисты центра не обнаружат никаких дефектов (это возможно, если вы не ознакомились с руководством пользователя).

Вы будете проинформированы о размере платы за обслуживание до визита специалиста.



**Предупреждение!** Существует опасность повреждения экрана при неправильном обращении с ним. Рекомендуем поднимать телевизор, удерживая его за края, как показано на рисунке.





## 02 Установка телевизора

### Монтаж телевизора на стене



При креплении телевизора на стену следует строго придерживаться рекомендаций производителя. В случае неправильной установки телевизор может соскользнуть или упасть и нанести серьезные травмы ребенку или взрослому человеку. Кроме того, возможны серьезные повреждения самого устройства.

При использовании модели с настенным креплением установите адаптер, как показано на рисунке, и только после этого приступайте к установке комплекта для настенного крепления.

- См. руководство по установке к набору Samsung для настенного монтажа.

Крепление телевизора к стене можно осуществить с помощью набора для настенного монтажа (не входит в комплект).

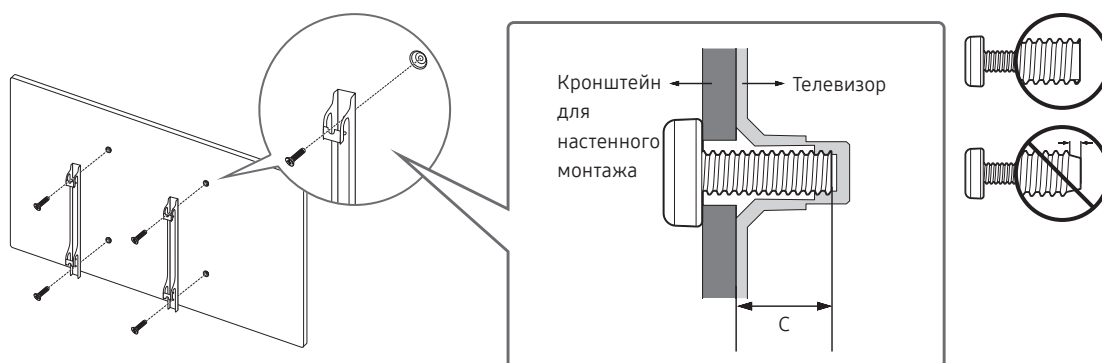

- Samsung Electronics не несет ответственности за повреждения изделия или травмы, полученные в результате самостоятельной установки настенного крепления покупателем.
- Устанавливайте настенное крепление на прочную стену перпендикулярно полу. В случае монтажа настенного крепления на другие виды поверхностей, обратитесь за консультацией к местному дилеру. При монтаже на потолке или наклонной стене телевизор может упасть и стать причиной тяжелой травмы.
- На следующей странице представлены стандартные размеры комплектов для настенного крепления.
- При использовании настенного крепления стороннего производителя длина винтов должна соответствовать значениям в столбце C таблицы на следующей странице.
- При установке комплекта для настенного крепления рекомендуется вкрутить все четыре винта VESA.
- Если комплект крепится только двумя верхними винтами, используйте специальный комплект Samsung для такого крепления. Комплект для такого типа настенного крепления доступен не во всех регионах.

Размер телевизора в дюймах	Параметры отверстий для винтов стандарта VESA, в миллиметрах (A × B)	C (мм)	Стандартный винт	Количество
32	100 × 100	26,0-28,0	M4	4
43	200 × 200	25,2-27,2	M8	
49		25,5-27,5		

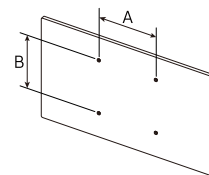

Не выполняйте установку набора для настенного монтажа, когда телевизор включен. Это может привести к травме вследствие поражения током.

- Не используйте слишком длинные винты или винты, не соответствующие стандарту VESA. Использование винтов длиннее стандартного размера может привести к повреждению внутренних элементов телевизора.
- Длина винтов для настенного крепления, не соответствующая стандарту VESA, может отличаться в зависимости от технических характеристик настенного крепления.
- Не затягивайте винты слишком сильно. Это может повредить устройство или стать причиной его падения и привести к травме. Samsung не несет ответственности за подобные несчастные случаи.
- Samsung не несет ответственности за повреждение устройства или травмы, полученные при использовании настенного крепления, не соответствующего стандартам VESA или не предназначенного для этих целей, а также в случае несоблюдения инструкций по установке устройства.
- Не устанавливайте телевизор под наклоном более 15 градусов.
- Установку телевизора на стену всегда следует выполнять вдвоем.

## Обеспечение достаточной вентиляции для телевизора

При установке телевизора выдерживайте расстояние не менее 10 см между телевизором и другими объектами (стенами помещения, стенками шкафов и т. д.) для обеспечения достаточной вентиляции. Отсутствие достаточной вентиляции может стать причиной возгорания или поломки изделия из-за перегрева.

При установке телевизора на подставку или настенное крепление используйте только те детали, которые поставляются Samsung Electronics. При использовании деталей других производителей могут возникнуть проблемы с установкой изделия, кроме того, изделие может упасть и нанести травму.

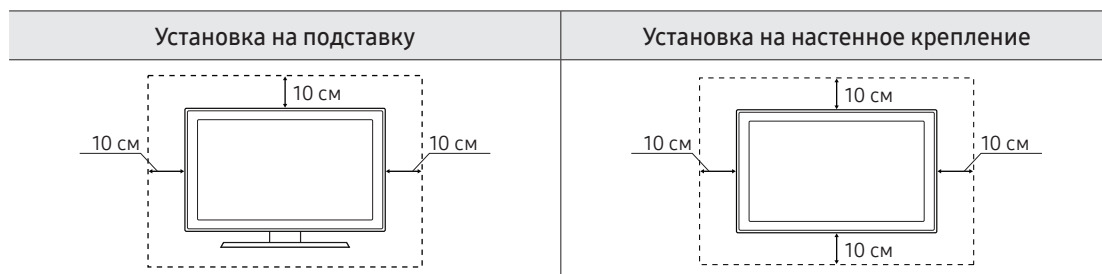

## Крепление телевизора к подставке

Убедитесь в наличии всех перечисленных принадлежностей и в том, что сборка подставки осуществляется в соответствии с прилагающимися инструкциями по сборке.

## Меры предосторожности: Надежное крепление телевизора к стене



**Внимание!** Запрещается тянуть, толкать телевизор или повисать на нем, поскольку это может привести к его падению. Следите за тем, чтобы дети не повисали на телевизоре и не раскачивали его. В результате таких действий телевизор может опрокинуться и нанести серьезные и даже смертельные травмы. Соблюдайте все меры предосторожности, описанные в прилагаемой к телевизору брошюре по безопасности. Для дополнительной устойчивости и безопасности приобретите и установите приспособление против скольжения (см. ниже).



**ВНИМАНИЕ:** Запрещается устанавливать телевизор на неустойчивой поверхности. Он может упасть и нанести серьезные и даже смертельные травмы. Во избежание травмирования находящихся рядом людей, особенно детей, соблюдайте простые меры предосторожности.

- Следуйте рекомендациям производителя при выборе тумбы или подставки для размещения телевизора.
- Устанавливайте телевизор только на устойчивую мебель.
- Не устанавливайте телевизор на краю тумбы или подставки.
- Устанавливая телевизор на высоких предметах мебели (например, на шкафах), надежно прикрепите телевизор и мебель, на которой он стоит, к стене или другой подходящей конструкции.
- Между телевизором и мебелью, на которой он установлен, не должно быть ткани или посторонних материалов.
- Проинструктируйте детей об опасности, которая может возникнуть, если они заберутся на мебель, например чтобы добраться до телевизора или его элементов управления.

При хранении, перемещении телевизора или его замене придерживайтесь тех же инструкций, что и для предыдущего телевизора.

## Предотвращение падения телевизора

1. С помощью винтов соответствующего размера надежно прикрепите к стене набор кронштейнов. Убедитесь, что винты надежно закреплены на стене.
  - В зависимости от типа стены могут потребоваться дополнительные приспособления, например дюбели для стен.
2. С помощью винтов подходящего размера надежно прикрепите к телевизору набор кронштейнов.
  - Спецификацию винтов для стандартных винтов см. в таблице в разделе «Монтаж телевизора на стене».
3. Закрепите кронштейны, прикрепленные к телевизору, и кронштейны, прикрепленные к стене, с помощью износостойкого троса повышенной прочности, а затем надежно зафиксируйте его.
  - Устанавливайте телевизор ближе к стене, чтобы он не опрокинулся назад.
  - Закрепите трос так, чтобы кронштейны на стене находились на одном уровне с кронштейнами на телевизоре или ниже них.

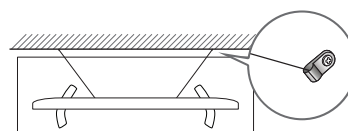
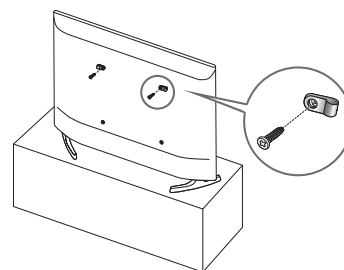

# 03 Пульт ДУ

## Кнопки пульта дистанционного управления

- На кнопках пульта Выключение, Канал, Громкость, и Ввод имеются точки шрифта Брайля специально для слабовидящих людей.
- Изображения, кнопки и функции пульта могут отличаться в зависимости от модели.

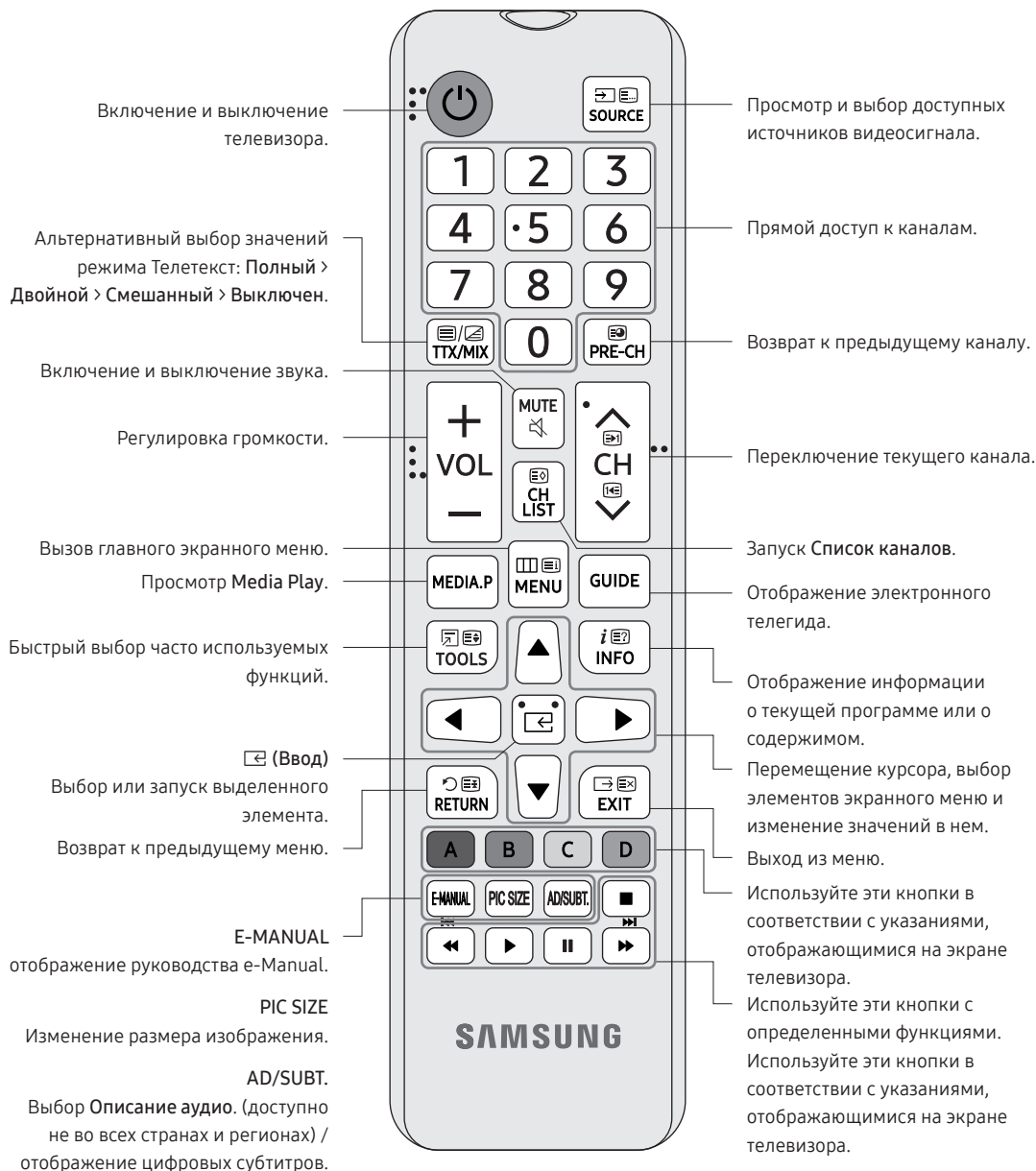

## Установка батарей в пульт дистанционного управления (Размер батареи: AAA)

Полюса батарей должны соответствовать обозначениям полюсов внутри батарейного отсека.

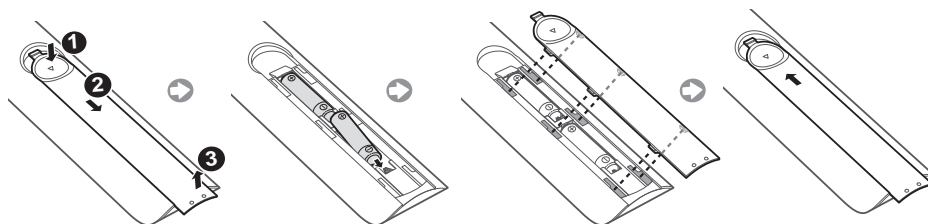

- Цвет и форма пульта могут различаться в зависимости от модели.
  - Используйте пульт дистанционного управления на расстоянии не более 7 м от телевизора.
  - На работу пульта дистанционного управления может влиять яркий свет. Старайтесь не использовать пульт дистанционного управления рядом с люминесцентными и неоновыми лампами.
  - Рекомендуется использовать щелочные батареи, которые обеспечивают более длительный срок службы.
1. Аккуратно потяните крышку батарейного отсека за специальный выступ, а после того, как она выйдет из пазов, полностью снимите ее.
  2. Установите 2 щелочные батарейки типа AAA, соблюдая полярность.
  3. Закройте батарейный отсек на пульте дистанционного управления крышкой.
  4. Сдвиньте крышку батарейного отсека, как показано на рисунке, чтобы крышка надежно закрепилась на пульте ДУ.

## 04 Первоначальная настройка

При первом включении телевизора запускается исходная настройка. Первоначальная настройка позволяет одновременно настроить основные параметры работы телевизора, такие как режим приема телевизионного сигнала, поиск каналов и подключение к сети.

- Обязательно подключите внешние устройства перед тем, как начинать первоначальную настройку. Первоначальную настройку также можно запустить из меню телевизора (MENU  > Система > Настройка). Выполняя инструкции, которые отображаются на экране начальной настройки, настройте основные параметры телевизора в соответствии с условиями просмотра.

### Сброс настроек данной функции

Выберите Система → Настройка (исходная настройка). Введите 4-значный PIN-код. PIN-код по умолчанию – 0000.

Если потребуется изменить PIN-код, используйте функцию Изменение PIN.

Операцию Настройка (MENU  → Система) следует выполнить повторно дома, даже если она уже была выполнена в магазине.

- Если вы забыли PIN-код, восстановите PIN-код по умолчанию "0000", нажимая кнопки на пульте в режиме ожидания в следующей последовательности: MUTE → 8 → 2 → 4 → POWER (вкл.)

## Использование руководства ТВ-контроллер

Можно включить телевизор, нажав кнопку ТВ-контроллер на его нижней панели, а затем воспользоваться меню Меню управления. Меню управления появляется при нажатии кнопки ТВ-контроллера при включенном телевизоре. Для получения дополнительной информации об использовании этого меню см. рисунок ниже.

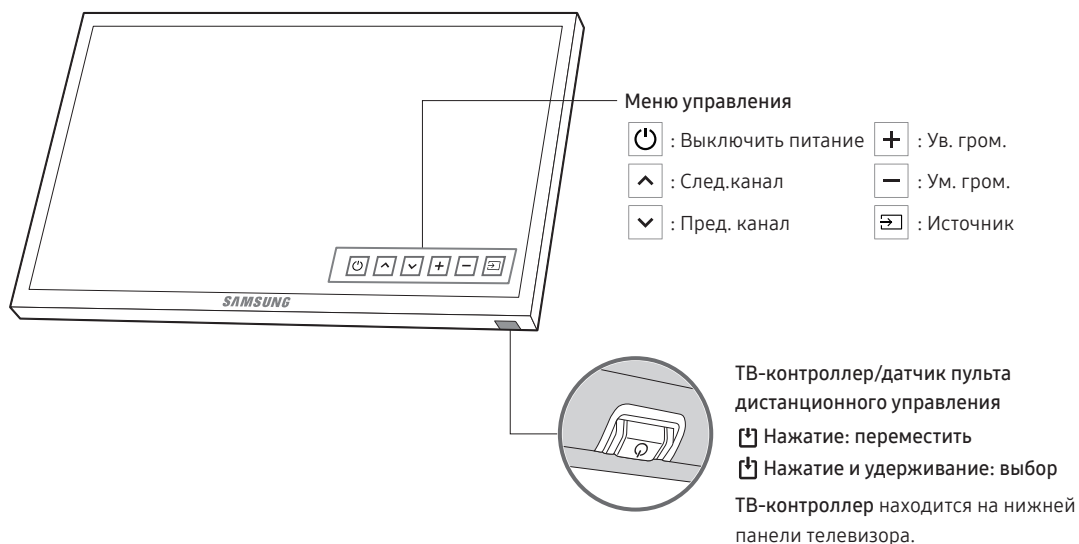

## 05 Смена источника входных сигналов

### Источник

Используется для выбора ТВ источника или других внешних источников входного сигнала, подключенных к телевизору, например, DVD-проигрывателей, проигрывателей Blu-ray, приемников кабельного или спутникового телевидения.

1. Нажмите кнопку **SOURCE** на пульте дистанционного управления.
2. Выберите требуемый внешний источник входного сигнала.

### Использование функции Редактир. назв.

Чтобы назначить для внешнего источника входных сигналов имя на свое усмотрение, откройте список **Источник** и нажмите кнопку **TOOLS**.

### Информация

Просмотр подробной информации о подключенном внешнем устройстве.

## 06 Подключение карты CI или CI+ к через гнездо COMMON INTERFACE

- Зависит от страны и модели.
- Для подсоединения или отсоединения карты CI или CI+ следует сначала выключить телевизор.
- В некоторых моделях функция использования карты для просмотра телевизора (CI или CI+) может не поддерживаться.

Подключите карту CI или CI+ через гнездо COMMON INTERFACE, как показано на рисунке ниже.

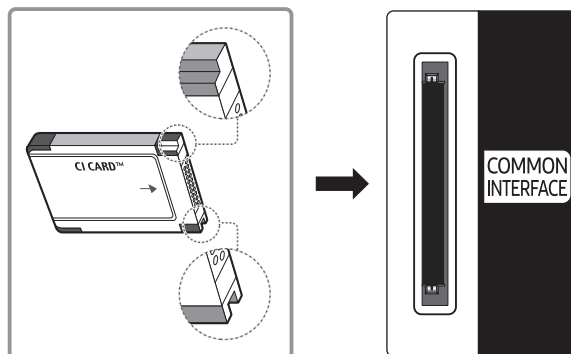

- Изображение может отличаться в зависимости от модели.

### Использование карты CI или CI+

Для просмотра платных каналов необходимо вставить в слот карту CI или CI+.

- Телевизоры Samsung поддерживают стандарт CI+ 1.3. Если на экране телевизора отображается всплывающее сообщение, возможной причиной проблемы является несовместимость с версией CI+ 1.3. При возникновении проблем обратитесь в операторский центр Samsung.
  - Ваш телевизор Samsung соответствует стандарту CI+ 1.3.
  - Если модуль CI+ Common Interface является несовместимым с данным устройством, отключите модуль и обратитесь за помощью к оператору CI+.
  - Если карта CI или CI+ не вставлена в слот, на некоторых каналах будет отображаться всплывающее сообщение.
- Через 2–3 минуты после установки карты на экране появится информация о сопряжении, в том числе номер телефона, идентификатор карты CI или CI+, идентификатор хоста и другие сведения. Если появится сообщение об ошибке, обратитесь к поставщику услуги.
- После того, как настройка сведений о каналах будет завершена, на экране отобразится сообщение Updating Completed ("Обновление завершено"), означающее, что список каналов обновлен.
  - Карту CI или CI+ можно приобрести у местного поставщика услуг кабельного телевидения.
  - Извлекайте карту CI или CI+, аккуратно придерживая ее, поскольку падение карты может привести к ее повреждению.
  - Вставляйте карту CI или CI+ в направлении, указанном на ней.
  - Расположение гнезда COMMON INTERFACE может отличаться в зависимости от модели устройства.
  - В некоторых странах и регионах карты CI или CI+ не поддерживаются. Уточните это у официального дилера.
  - При возникновении проблем обратитесь к поставщику услуги.
  - Вставьте карту CI или CI+, поддерживающую текущие настройки антенны. В противном случае изображение на экране может выглядеть некорректно.



## 07 Использование электронного руководства



Описание функций телевизора см. в руководстве **e-Manual**, доступном в меню телевизора. Для доступа к руководству нажмите кнопку **E-MANUAL** на пульте дистанционного управления. Для выбора категории перемещайте курсор вверх/вниз/вправо/влево, затем выберите раздел и нажмите кнопку **ENTER**. В руководстве **e-Manual** отобразится необходимая страница.

Перейти к ней также можно с помощью меню:

**MENU** → **Поддержка** → **e-Manual** → **ENTER**

- Для возврата к основному меню **e-Manual** нажмите кнопку **E-MANUAL** на пульте дистанционного управления.

### Элементы, отображаемые на экране

Видео, телепрограмма и т. п., просматриваемые в данный момент.

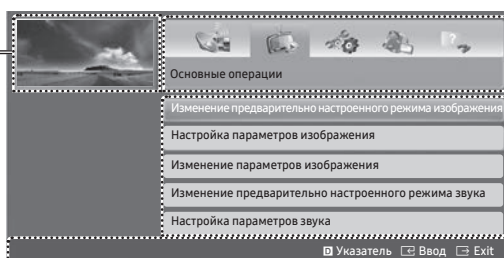

Перечень категорий. Нажимайте кнопку ◀ или ▶, чтобы выбрать необходимую категорию.

Отображение списка подменю. Нажимайте кнопки со стрелками на пульте ДУ для перемещения курсора. Нажмите кнопку **ENTER**, чтобы выбрать необходимое подменю.

Кнопки управления

**Указатель**: Отображение экрана указателя.

- **Указатель** доступен в зависимости от языка.

**Ввод**: выбор категории или подменю.

**Выход**: Выход из руководства **e-Manual**.

<Просмотр содержимого>

**Попроб.**: переход к экранному меню, соответствующему данному разделу. Для возврата к экрану **e-Manual** нажмите кнопку **E-MANUAL**.

**Меню**: Переход к начальному экрану руководства **e-Manual**.

◀ ▶ **Страница**: переход к предыдущей или следующей странице.

**Масштаб**: Увеличение масштаба экрана.

Нажмите кнопку **Масштаб**, чтобы увеличить масштаб экрана. Для прокрутки содержимого на увеличенном экране используйте кнопки ▲ или ▼. Для восстановления нормального масштаба экрана нажмите кнопку **RETURN**.

## Переход между разделами руководства e-Manual и соответствующими экранными меню.

- Эта функция недоступна в некоторых меню.
- Если меню недоступно, функцию **Попроб.** использовать нельзя.

Способ 1	Способ 2
<ol style="list-style-type: none"><li>1. Если необходимо вызвать меню, соответствующее какой-либо теме электронного руководства e-Manual, нажмите красную кнопку для выбора параметра <b>Попроб.</b> (Попроб.).</li><li>2. Для возврата к экрану e-Manual нажмите кнопку <b>E-MANUAL</b>.</li></ol>	<ol style="list-style-type: none"><li>1. Выбрав раздел, нажмите кнопку <b>ENTER</b>. На экране отображается сообщение "Выполнить это действие?". Выберите <b>Да</b>, а затем нажмите кнопку <b>ENTER</b>. Отобразится окно экранного меню.</li><li>2. Для возврата к экрану e-Manual нажмите кнопку <b>E-MANUAL</b>.</li></ol>

## Поиск раздела на странице указателя

- Эта функция может не поддерживаться в зависимости от языка.
1. Если необходимо выполнить поиск по ключевому слову, нажмите синюю кнопку, чтобы открыть **Указатель**.
  2. С помощью кнопок ◀ или ▶ выберите необходимый порядок символов.
  3. Нажимайте кнопку ▲ или ▼, чтобы выбрать необходимое ключевое слово, а затем нажмите кнопку **ENTER**.
  4. Возможен просмотр соответствующего экрана руководства e-Manual.
    - Чтобы закрыть экран **Указатель**, нажмите кнопку **RETURN**.

# 08 Устранение неисправностей и обслуживание

## Поиск и устранение неисправностей

При возникновении сомнений относительно правильной работы телевизора, сначала просмотрите данный список возможных проблем и способов их устранения. Если ни один из перечисленных советов не поможет устранить неисправность, посетите веб-сайт [www.samsung.com](http://www.samsung.com) и выберите пункт "Поддержка" или обратитесь в центр обслуживания клиентов Samsung.

### Качество изображения

- Прежде всего, выберите параметр **Тест изображения**, чтобы убедиться в правильном отображении тестового изображения на экране телевизора. (перейдите к **MENU** - **Поддержка** - **Самодиагностика** - **Тест изображения**) Если тестовое изображение отображается правильно, причиной плохого качества изображения может быть источник или уровень сигнала.

### Изображение на экране телевизора выглядит хуже, чем в магазине.

- Если используется аналоговый приемник кабельного или спутникового телевидения, замените его на цифровой. Чтобы получить качество изображения высокой четкости, используйте кабель HDMI или компонентные кабели.
- Абоненты кабельного/спутникового телевидения: попробуйте настроить цифровые каналы.
- Соединение антенны: выполнив автонастройку, попробуйте просмотреть изображение, транслируемое станциями высокой четкости.
- Многие каналы высокой четкости транслируют преобразованное содержимое, первоначально предназначенное для каналов стандартной четкости.
- Установите для приемника кабельного или спутникового телевидения разрешение выходного видеосигнала, равное 1080i или 720p.
- Убедитесь, что вы смотрите телевизор с соблюдением минимального расстояния, рекомендуемого с учетом размера экрана и четкости отображаемого сигнала.

### Изображение искажено: крупнозернистость, мелкозернистость, точки, ошибка пикселизации.

- Сжатие видео может привести к искажению изображения, особенно при просмотре спортивных передач и фильмов.
- Слабый или некачественный сигнал также может вызвать искажения изображения. Это не свидетельствует о неисправности телевизора.
- Мобильные телефоны, работающие рядом с телевизором (на расстоянии до 1 м), могут вызвать помехи изображения на экранах аналоговых и цифровых телевизоров.

### Неправильная цветопередача или отсутствие цвета.

- При использовании компонентного соединения проверьте правильность подключения штекеров компонентных кабелей к соответствующим разъемам. Неверное или ненадежное подключение может стать причиной неправильной цветопередачи или отсутствия изображения на экране.

Плохая цветопередача или недостаточная яркость.

- Настройте параметры раздела **Изображение** в меню телевизора (перейдите к **Реж. Изображения / Цвет / Яркость / Четкость**)
- Настройте параметры раздела **Экон. энергии** в меню телевизора (перейдите к **MENU** - Система - **Экономный режим - Экон. энергии**)
- Попробуйте сбросить настройки изображения, чтобы просмотреть настройки по умолчанию. (перейдите к **MENU** - Изображение - **Сброс изображения**)

Пунктирная линия вдоль кромки экрана.

- Если для размера изображения установлено значение **По разм. Экрана**, измените его на **16:9**.
- Измените разрешение приемника кабельного или спутникового телевидения.

Черно-белое изображение.

- Если используется комPOSITE вход AV, подключите видеокабель (желтый) к зеленому разъему компонентного входа 1 на телевизоре.

При переключении каналов изображение застывает, искажено или его отображение задерживается.

- Если используется приемник кабельного или спутникового телевидения, попробуйте выполнить сброс параметров этого приемника. Отсоедините кабель питания переменного тока, подсоедините его снова и дождитесь окончания перезагрузки приемника кабельного или спутникового телевидения. Это может занять до 20 минут.
- Установите для приемника кабельного или спутникового телевидения разрешение выходного видеосигнала 1080i или 720p.

## Качество звука

- Прежде всего, выберите **Звуковой тест**, чтобы убедиться в правильной работе аудиосистемы телевизора (перейдите к **MENU** - Поддержка - **Самодиагностика - Звуковой тест**)
- Если аудиосистема работает правильно, причиной плохого качества звука может быть источник или уровень сигнала.

Звук не слышен или слышен очень тихо при установке максимальной громкости.

- Проверьте уровень громкости, установленный на устройстве (приемнике кабельного или спутникового телевидения, проигрывателе дисков DVD, Blu-ray и т.д.), подключенном к телевизору.

Изображение хорошее, но звук отсутствует.

- Установите для параметра **Вывод звука** значение **Громкогов. ТВ** в меню настройки параметров звука.
- При использовании внешнего устройства убедитесь, что аудиокабели устройства подсоединены к соответствующим входным разъемам телевизора.
- При использовании внешнего устройства проверьте параметр настройки аудиовыхода на этом устройстве (может потребоваться изменить параметр настройки аудиовыхода приемника кабельного или спутникового телевидения на HDMI, если для ее подключения к телевизору используется разъем HDMI).
- Если используется кабель DVI-HDMI, необходим отдельный аудиокабель.
- Перезагрузите подключенное устройство, отсоединив и снова подсоединив его кабель питания.

Из динамиков раздается шум.

- Проверьте кабельные соединения. Убедитесь, что видеокабель не подключен к звуковому входу.
- При подключении антенны или кабелей проверьте уровень сигнала. Низкий уровень сигнала может привести к искажению звука.

## Отсутствие теле-/видеоизображения

### Телевизор не включается.

- Проверьте надежность подключения кабеля питания переменного тока к сетевой розетке и телевизору.
- Проверьте исправность сетевой розетки.
- Попробуйте нажать кнопку **POWER** (⏻) в нижней части телевизора, чтобы исключить вероятность неисправности пульта дистанционного управления. Если телевизор включится, см. пункт "Пульт дистанционного управления не работает".

### Телевизор отключается автоматически.

- Убедитесь, что для параметра **Таймер сна** установлено значение **Выкл.** в меню **Время**.
- Если телевизор подключен к компьютеру, проверьте настройки питания компьютера.
- Убедитесь, что кабель питания переменного тока надежно подключен к сетевой розетке и телевизору.
- Если в течение определенного промежутка времени отсутствовал сигнал, телевизор будет выключен при помощи функции **Режим ожидания**. Функция **Автовыключение** выключит телевизор, если за последние четыре часа пользователь не нажимал никаких кнопок.

### Отсутствует изображение/видео.

- Проверьте подключения кабелей (отсоедините и подсоедините все кабели, подключенные к телевизору и внешним устройствам).
- Соедините видеовыходы внешнего устройства (приемника кабельного или спутникового телевидения, проигрывателя DVD, Blu-ray и т.д.) с соответствующими входными разъемами телевизора. Например, если на внешнем устройстве используется выход HDMI, его следует подключить ко входу HDMI на телевизоре.
- Убедитесь, что подсоединенные устройства включены.
- Выберите необходимый источник сигнала на телевизоре, нажав кнопку **SOURCE** на пульте дистанционного управления.
- Перезагрузите подключенное устройство, отсоединив и снова подсоединив его кабель питания.

## Воздушное подключение (антенны/кабеля) (кабель: в зависимости от страны)

### Телевизор принимает не все каналы.

- Убедитесь в надежном подключении кабеля антенны.
- Попробуйте использовать параметр **Настройка** (исходная настройка), чтобы добавить доступные для приема каналы в список каналов. Перейдите к **MENU** - Система - **Настройка** (исходная настройка) и подождите, пока завершится сохранение всех доступных для приема каналов.
- Убедитесь, что антенна установлена правильно.

### Изображение искажено: крупнозернистость, мелкозернистость, точки, ошибка пикселизации.

- Сжатие видео может привести к искажению изображения, особенно в случае просмотра спортивных передач и фильмов.
- Низкий уровень сигнала может привести к искажению изображения. Это не свидетельствует о неисправности телевизора.

## Другое

**Изображение отображается не во весь экран.**

- При отображении преобразованного содержимого стандартной четкости (4:3), транслируемого каналами высокой четкости, по обеим сторонам экрана видны черные полосы.
- Черные полосы в верхней и нижней части экрана будут отображаться при просмотре фильмов, имеющих коэффициент соотношения, отличный от коэффициента вашего телевизора.
- Для отображения во весь экран настройте размер изображения на внешнем устройстве или телевизоре.

**Пульт дистанционного управления не работает.**

- Замените батареи в пульте дистанционного управления и проверьте их полярность (+/-).
- Почистите окно передачи сигнала датчика, расположенное на пульте дистанционного управления.
- Попробуйте направить пульт ДУ непосредственно на телевизор с расстояния 1,5–1,8 м.

**Невозможно включить или выключить телевизор или отрегулировать громкость с помощью пульта дистанционного управления приемником кабельного или спутникового телевидения.**

- Запрограммируйте пульт дистанционного управления приемником кабельного или спутникового телевидения, чтобы использовать его для управления телевизором. Код телевизора SAMSUNG указан в руководстве по эксплуатации приемника кабельного или спутникового телевидения.

**Появится сообщение "Режим не поддерживается".**

- Проверьте поддерживаемое разрешение телевизора и настройте соответствующим образом разрешение выходного сигнала внешнего устройства.

**От телевизора исходит запах пластмассы.**

- Это нормальное явление; со временем запах исчезнет.

**Параметр телевизора Информ. о сигнале недоступен в тестовом меню Самодиагностика.**

- Эта функция доступна только для цифровых каналов при подключенной антенне, высокочастотном или коаксиальном соединении.

**Телевизор наклонен вправо или влево.**

- Снимите телевизор с подставки и снова установите его.

**Трудно собрать подставку.**

- Положите телевизор на плоскую поверхность. Если не удастся извлечь из телевизора винты, воспользуйтесь намагниченной отверткой.

**Меню Трансляция отображается серым цветом (недоступно).**

- Меню Трансляция становится доступным только при выборе источника сигнала для телевизора.

**Интерфейс CI+ не функционирует.**

- Ваш телевизор Samsung соответствует стандарту CI+ 1.3.
- Если модуль CI+ Common Interface является несовместимым с данным устройством, отключите модуль и обратитесь за помощью к оператору CI+.

Настройки сбрасываются через 5 минут или каждый раз после выключения телевизора.

- Если телевизор работает в режиме **Демонстрация**, настройки звука и изображения будут сбрасываться каждые 5 минут. Для замены параметров режима **Демонстрация** на **Домашний** нажмите кнопку **SOURCE**, чтобы выбрать режим **ТВ**, и перейдите к **MENU** - Поддержка - Режим **использов..**

Часто прерывается звуковой сигнал или видеосигнал.

- Проверьте подключения кабелей и при необходимости отсоедините и снова подсоедините их.
- Причиной потери звукового или видеосигнала могут быть слишком жесткие или толстые кабели. Следует использовать достаточно гибкие кабели, рассчитанные на длительное использование. При настенном монтаже телевизора рекомендуется использовать кабели с разъемами под углом 90 градусов.

Если посмотреть на рамку вокруг экрана телевизора с близкого расстояния, видны мелкие частицы.

- Это является особенностью конструкции изделия и не свидетельствует о его неисправности.

Меню PIP недоступно.

- Функция PIP доступна только при сигнале, передаваемом через разъем HDMI или компонентный разъем.

Телевизор был выключен 45 минут назад, а затем он снова включился.

- Это нормальное явление. Телевизор сам управляет функцией OTA (беспроводная передача), чтобы выполнить обновление микропрограммного обеспечения, загруженного во время просмотра.

Нежелательные повторы изображения/звука.

- Проверьте и измените сигнал/источник.

Между резиновыми прокладками подставки и поверхностью некоторых предметов мебели может возникнуть реакция.

- Чтобы этого не произошло, используйте войлочные прокладки, чтобы поверхность подставки телевизора не соприкасалась с поверхностью мебели.

Появилось сообщение "Этот файл может не воспроизводиться".

- Это может произойти при воспроизведении содержимого с высокой скоростью передачи. При воспроизведении содержимого возможны некоторые проблемы.

Для поддержания оптимальных эксплуатационных характеристик телевизора следует обновлять прошивку ([www.samsung.com](http://www.samsung.com) → Поддержка) с помощью устройства USB.

TFT-дисплей со светодиодной подсветкой состоит из множества субпикселей, и его изготовление требует применения наиболее совершенных технологий. Однако на экране может быть несколько темных или светлых пикселей. Эти отдельные пиксели не влияют на качество работы изделия.

Отдельные функции и изображения, приведенные в данном руководстве, доступны только для определенных моделей.

## Функция Телетекст

- Чтобы запустить функцию Teletext, нажмите кнопку TTX/MIX на пульте дистанционного управления.
- Чтобы закрыть функцию Teletext, нажмите и удерживайте кнопку на пульте дистанционного управления, пока не отобразится прямой эфир.
- Эта функция доступна только для канала, который поддерживает службу телетекста.
- Эта функция может не поддерживаться в зависимости от региона или модели.

Информацию об использовании службы **Телетекст** см. на странице указателя данной службы. Для правильного отображения информации **Телетекст** необходимо обеспечить стабильность приема сигнала. Иначе информация может отображаться не полностью, или некоторые страницы могут быть пропущены.

- Переход по страницам телетекста можно выполнять с помощью цифровых кнопок на пульте дистанционного управления.

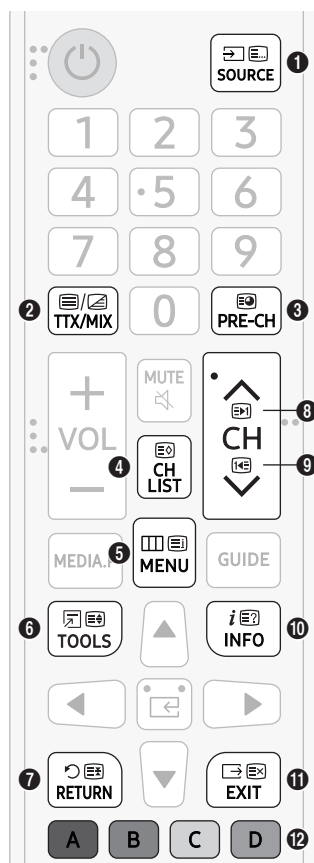

- 1 List/Flof: Выберите режим **Телетекст**. Если нажать эту кнопку в режиме LIST, автоматически будет выбран режим сохранения списка. В режиме сохранения списка можно сохранять страницы **Телетекст** в список с помощью кнопки (Store).
- 2 Полный телетекст / Двойной телетекст / Смешанный телетекст / Выкл.: режим телетекста активируется для транслируемого канала. При каждом нажатии кнопки режим телетекста меняется в следующем порядке: **Полный телетекст** → **Двойной телетекст** → **Смешанный телетекст** → **Выкл.**
- 3 Sub Page: отображение доступной дополнительной страницы.
- 4 Store: Сохранение страниц **Телетекст**.
- 5 Index: Отображение страницы указателя (содержания) в любой момент во время просмотра в режиме **Телетекст**.
- 6 Size: отображение телетекста в верхней части экрана. Размер телетекста увеличивается в два раза. Чтобы переместить текст в нижнюю часть экрана, нажмите кнопку еще раз. Для возврата к первоначальному размеру нажмите кнопку еще раз.
- 7 Hold: сохранение на экране текущей страницы, если имеется несколько дополнительных страниц, переключающихся автоматически. Чтобы отменить, нажмите кнопку еще раз.
- 8 Page Up: Отображение следующей страницы **Телетекст**.
- 9 Page Down: Отображение предыдущей страницы **Телетекст**.
- 10 Reveal/Conceal: отображение или скрытие скрытого текста (например, ответов на вопросы викторины). Для отображения нормального экрана нажмите эту кнопку еще раз.
- 11 Cancel: уменьшение размера телетекста для его наложения на изображение на телеэкране.
- 12 **Цветные кнопки (красная, зеленая, желтая, синяя):** Если телевещательная компания использует систему FASTEXT, то разные разделы страницы телетекста будут обозначены цветами, и их можно будет выбрать, нажимая цветные кнопки. Нажмите кнопку, соответствующую цвету выбранного раздела. Отобразится новая страница, обозначенная данным цветом. Элементы можно выбирать аналогичным образом. Чтобы открыть предыдущую или следующую страницу, нажмите соответствующую цветную кнопку.



## Информация на страницах телетекста делится на шесть категорий

Часть	Содержание
A	Номер выбранной страницы.
B	Название канала вещания.
C	Номер текущей страницы или результаты поиска.
D	Дата и время.
E	Текст.
F	Информация о состоянии. Информация FASTEXT.

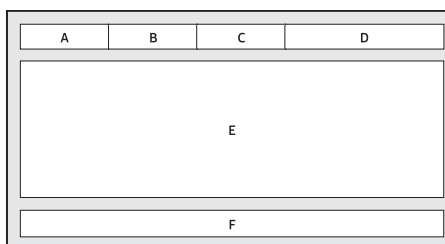

## Замок Kensington для защиты от краж

Изделия Samsung поставляются без замков Kensington. Эти замки предназначены для крепления техники, используемой в общественном месте. Внешний вид и способ блокировки могут отличаться от изображения и зависят от производителя. Дополнительные сведения об использовании замков Kensington см. в прилагаемых к ним руководствах.

- Найдите значок "K" на задней панели телевизора. Гнездо для замка Kensington находится рядом со значком "K".
- Внешний вид и цвет устройства могут различаться в зависимости от модели.

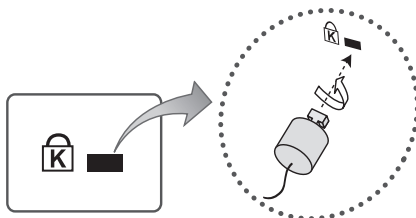

<Дополнительно>

### Чтобы заблокировать ТВ, выполните следующие действия.

1. Оберните кабель замка Kensington вокруг большого стационарного предмета, например письменного стола или стула.
2. Пропустите конец кабеля с замком через петлю на другом конце кабеля Kensington.
3. Вставьте стопор в гнездо замка Kensington на изделии.
4. Закройте замок.
  - Здесь приведены общие инструкции. Более подробные инструкции см. в руководстве пользователя к замку.
  - Устройство блокировки приобретается отдельно.

## Очистка поверхности телевизора

- Если на экране телевизора имеется наклейка, после ее удаления может остаться небольшое загрязнение. Удалите загрязнения перед просмотром телевизора.
- При чистке на внешней поверхности изделия и на экране могут появиться царапины. Чтобы предотвратить появление царапин, протирайте внешнюю поверхность телевизора и экран мягкой тканью.
- Не распыляйте воду или другие жидкости непосредственно на телевизор. Попавшая внутрь изделия жидкость может стать причиной повреждения, возгорания или поражения электрическим током.
- Чтобы очистить экран, выключите телевизор и салфеткой из микроволокна аккуратно протрите панель, удаляя жирные пятна и отпечатки пальцев. Для очистки корпуса или панели телевизора используйте салфетку из микрофибры, смоченную в небольшом количестве воды. После этого удалите влагу с помощью сухой ткани. Во время очистки не давите на поверхность панели слишком сильно, чтобы не повредить ее. Не используйте легковоспламеняющиеся жидкости (например, бензин, растворители и т.д.) или моющие средства. Если удалить пятно сразу не удастся, нанесите на салфетку из микроволокна немного жидкости для очистки экранов и сотрите пятно.

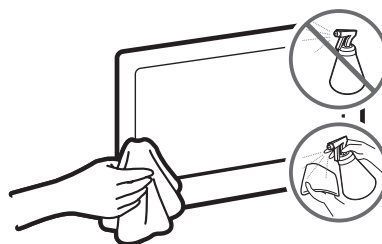

# 09 Технические характеристики и прочая информация

## Технические характеристики

LED телевизор

Название модели	UE32N4000A / UE32N4010A	UE32N5000A
Разрешение экрана	1366 x 768	1920 x 1080
Размер экрана	32 дюйма	32 дюйма
Измеряется по диагонали	80 см	80 см
Звук (выход)	10 Вт	10 Вт
Размеры (Ш x В x Г)		
Корпус	737,4 x 438,0 x 74,1 мм	737,4 x 438,0 x 74,1 мм
С подставкой	737,4 x 465,4 x 150,5 мм	737,4 x 465,4 x 150,5 мм
Вес		
Без подставки	3,8 кг	3,8 кг
С подставкой	3,9 кг	3,9 кг
Источник питания	19 В (пост. ток)	19 В (пост. ток)
Потребление электроэнергии	59 Вт	66 Вт
Название модели	UE43N5000A	UE49N5000A
Разрешение экрана	1920 x 1080	1920 x 1080
Размер экрана	43 дюйма	49 дюймов
Измеряется по диагонали	108 см	123 см
Звук (выход)	20 Вт	20 Вт
Размеры (Ш x В x Г)		
Корпус	979,9 x 571,9 x 77,3 мм	1112,8 x 646,5 x 78,7 мм
С подставкой	979,9 x 596,6 x 170,3 мм	1112,8 x 673,6 x 187,5 мм
Вес		
Без подставки	8,0 кг	10,3 кг
С подставкой	8,2 кг	10,6 кг
Источник питания	AC100~240V 50/60Гц	AC100~240V 50/60Гц
Потребление электроэнергии	105 Вт	138 Вт

## Условия окружающей среды

Рабочая температура	От 10°C до 40°C (От 50°F до 104°F)
Рабочая влажность	От 10% до 80%, без конденсации
Температура хранения	От -20°C до 45°C (От -4°F до 113°F)
Влажность при хранении	От 5% до 95%, без конденсации

- Конструкция и характеристики изделия могут быть изменены без предварительного уведомления.
- Характеристики электропитания и подробные сведения о потреблении электроэнергии указаны на паспортной табличке устройства.
- Паспортная табличка находится на задней панели телевизора. (На некоторых моделях паспортная табличка находится на внутренней стороне крышки разъемов).

## Уменьшение потребления электроэнергии

При выключении телевизор переходит в режим ожидания. В режиме ожидания телевизор продолжает потреблять небольшое количество энергии. Если телевизор не будет использоваться в течение длительного периода времени, для уменьшения потребления энергии отсоединяйте кабель питания.

## Лицензии



The terms HDMI and HDMI High-Definition Multimedia Interface, and the HDMI Logo are trademarks or registered trademarks of HDMI Licensing LLC in the United States and other countries.



Manufactured under license from Dolby Laboratories. Dolby, Dolby Audio, Pro Logic, and the double-D symbol are trademarks of Dolby Laboratories.



### Open Source License Notice

Open Source used in this product can be found on the following webpage.

(<http://opensource.samsung.com>) Open Source License Notice is written only English.

## Рекомендация – только для стран ЕС



Настоящим компания Samsung Electronics заявляет, что данное устройство удовлетворяет требованиям директивы 2014/53/EU.

Чтобы ознакомиться с полным текстом заявления о соответствии требованиям ЕС, откройте веб-страницу <http://www.samsung.com>, перейдите в раздел «Поддержка», откройте поиск по изделию и укажите название модели.

Данное оборудование можно использовать во всех странах ЕС.



### Правильная утилизация данного изделия (утилизация электрического и электронного оборудования)

(действует в странах, в которых существует система разделения отходов)

Подобная маркировка на изделии, принадлежностях или в руководстве предупреждает, что по истечении срока службы изделие или электронные принадлежности (например, зарядное устройство, наушники, кабель USB) не следует выбрасывать вместе с другим бытовым мусором. Чтобы избежать вредного воздействия на окружающую среду или на здоровье человека из-за неконтролируемой утилизации отходов, следует отделять маркированные подобным образом изделия от другого мусора для соответствующей переработки и повторного использования в качестве сырья.

За подробной информацией о месте и способе экологически безопасной утилизации бытовым потребителям следует обращаться к продавцу изделия или в органы местного самоуправления.

Промышленным потребителям необходимо обратиться к поставщику и уточнить условия договора купли-продажи. Подобные изделия и электронные принадлежности не следует утилизировать вместе с другими производственными отходами.



### Правильная утилизация батарей изделия

(действует в странах, в которых существует система разделения отходов)

Подобная маркировка на батарее, руководстве или упаковке свидетельствует о том, что батареи изделия в конце срока его использования нельзя утилизировать вместе с другими бытовыми отходами. Включенные в маркировку химические символы Hg, Cd или Pb обозначают, что батарея содержит ртуть, кадмий или свинец в количествах, превышающих уровни, определенные Директивой ЕС 2006/66. При неправильной утилизации батарей данные вещества могут причинить вред здоровью человека или окружающей среде.

Для защиты природных ресурсов и в целях повторного использования материалов не выбрасывайте батареи с другими бытовыми отходами, а утилизируйте их в соответствии с правилами местной системы возврата батарей.

**ПРЕДУПРЕЖДЕНИЕ. ВО ИЗБЕЖАНИЕ ВОЗГОРАНИЯ НИКОГДА НЕ РАСПОЛАГАЙТЕ СВЕЧИ ИЛИ ДРУГИЕ ИСТОЧНИКИ ОТКРЫТОГО ОГНЯ РЯДОМ С ДАННЫМ ИЗДЕЛИЕМ.**



## Поддерживаемые видеоформаты

Расширение файла	Контейнер	Видеокодек	Разрешение	Частота кадров (кадр./с)	Скорость передачи (Мбит/с)	Аудиокодек
*.avi	AVI MKV ASF MP4 3GP VRO VOB PS TS	MPEG4 SP/ASP	1920 x 1080	6 ~ 30	30	Dolby Digital LPCM ADPCM (IMA, MS) AAC HE-AAC WMA Dolby Digital Plus MPEG (MP3) G.711 (A-Law, $\mu$ -Law)
*.mkv		H.264 BP/MP/HP				
*.asf		HEVC (H.265 - Main, Main10 - L4, L4.1)	640 x 480		8	
*.wmv		Motion JPEG	1920 x 1080		30	
*.mp4		Window Media Video 9				
*.3gp		MPEG2				
*.vro		MPEG1				
*.mpg						
*.mpeg						
*.ts						
*.tp						
*.trp						
*.mov						
*.flv						
*.vob						
*.svi						

### Прочие ограничения

- Из-за ошибок в содержимом или контейнере видео может не воспроизводиться или воспроизводиться неправильно.
- Звук или видео могут отсутствовать, если стандартная скорость передачи/частота кадров содержимого превышает параметры скорости, указанные в приведенной выше таблице.
- При наличии ошибки в таблице индексов функция поиска (перехода) не поддерживается.
- Некоторые устройства USB/цифровые камеры могут быть несовместимы с проигрывателем.
- Меню может отображаться с задержкой, если скорость воспроизведения видео превышает 10 Мбит/с (скорость передачи в битах).
- Кодек HEVC можно использовать только в контейнерах MKV/MP4/TS.

### Видеодекодер

- Поддержка до H.264, уровень 4.1 (FMO/ASO/RS не поддерживаются).
- Поддерживает H.265 - Main, Main10 - L4, L4.1
- частота кадров:
  - Ниже 1280 x 720: не более 60 кадров
  - Выше 1280 x 720: не более 30 кадров
- VC1 AP L4 не поддерживается.
- Формат GMC 2 и выше не поддерживаются.

### Аудиодекодер

- Формат WMA10 Pro поддерживает 5.1-канальное звучание, а также профиль M2.
- Аудиоформат WMA Lossless не поддерживается.
- Vorbis поддерживает до 2 каналов.
- Dolby Digital Plus поддерживает 5.1-канальное звучание.

## Поддерживаемые форматы субтитров

### Внешние

Название	Расширение файла
Синхронизированный текстовый формат MPEG-4	.txt
SAMI	.smi
SubRip	.srt
SubViewer	.sub
Micro DVD	.sub или .txt
SubStation Alpha	.ssa
Advanced SubStation Alpha	.ass

### Внутренние

Название	Контейнер	Формат
Xsub	AVI	Формат изображения
SubStation Alpha	MKV	Формат текста
Advanced SubStation Alpha	MKV	Формат текста
SubRip	MKV	Формат текста
Синхронизированный текстовый формат MPEG-4	MP4	Формат текста

Для получения информации о функции Описание аудио / субтитры см. e-Manual.

## Поддерживаемые форматы фото

Расширение файла	Тип	Разрешение
*.jpg / *.jpeg	JPEG	15360 x 8640
*.bmp	BMP	4096 x 4096
*.mpo	MPO	15360 x 8640

- Во время работы с файлами типа MPO функции Масштаб, Поворот и Эффект слайд-шоу недоступны.

## Поддерживаемые форматы музыкальных файлов

Расширение файла	Тип	Кодек	Комментарий
*.mp3	MPEG	MPEG1 Audio Layer 3	
*.m4a / *.mpa / *.aac	MPEG4	AAC	
*.flac	FLAC	FLAC	Поддерживает до 2 каналов.
*.ogg	OGG	Vorbis	Поддерживает до 2 каналов.
*.wma	WMA	WMA	Формат WMA 10 Pro поддерживает 5.1-канальное звучание, а также профиль M2. (Аудиоформат WMA Lossless не поддерживается.)
*.wav	wav	wav	
*.mid / *.midi	midi	midi	тип 0 и тип 1

## Максимальное разрешение

Оптимальное разрешение для серии UN4000: 1366 x 768 при 60 Гц / серии UN5000: 1920 x 1080 при 60 Гц.

Доступное значение разрешения см. на странице с техническими характеристиками.



Режим	Разрешение	Частота горизонтальной развертки (кГц)	Частота вертикальной развертки (Гц)	Частота синхронизации пикселей (МГц)	Полярность синхронизации (Г/В)	1366 x 768	1920 x 1080
IBM	720 x 400	31,469	70,087	28,322	-/+	✓	✓
MAC	640 x 480	35,000	66,667	30,240	-/-	✓	✓
	832 x 624	49,726	74,551	57,284	-/-	✓	✓
	1152 x 870	68,681	75,062	100,000	-/-		✓
VESA DMT	640 x 480	31,469	59,940	25,175	-/-	✓	✓
	640 x 480	37,861	72,809	31,500	-/-	✓	✓
	640 x 480	37,500	75,000	31,500	-/-	✓	✓
	800 x 600	37,879	60,317	40,000	+/+	✓	✓
	800 x 600	48,077	72,188	50,000	+/+	✓	✓
	800 x 600	46,875	75,000	49,500	+/+	✓	✓
	1024 x 768	48,363	60,004	65,000	-/-	✓	✓
	1024 x 768	56,476	70,069	75,000	-/-	✓	✓
	1024 x 768	60,023	75,029	78,750	+/+	✓	✓
	1152 x 864	67,500	75,000	108,000	+/+		✓
	1280 x 720	45,000	60,000	74,250	+/+	✓	✓
	1280 x 800	49,702	59,810	83,500	-/+		✓
	1280 x 1024	63,981	60,020	108,000	+/+		✓
	1280 x 1024	79,976	75,025	135,000	+/+		✓
	1366 x 768	47,712	60,015	85,500	+/+	✓	
	1366 x 768	47,712	59,790	85,500	+/+	✓	✓
	1440 x 900	55,935	59,887	106,500	-/+		✓
	1600 x 900RB	60,000	60,000	108,000	+/+		✓
	1680 x 1050	65,290	59,954	146,250	-/+		✓
	1920 x 1080	67,500	60,000	148,500	+/+		✓

- Режим чересстрочной развертки не поддерживается.
- При выборе нестандартного видеоформата устройство может работать неправильно.
- Оптимальное разрешение зависит от модели.



## Режим ожидания

Для уменьшения потребления энергии отсоединяйте кабель питания, если вы не собираетесь использовать телевизор в течение длительного периода времени.

	<p>Символ «не для пищевой продукции» применяется в соответствии с техническим регламентом Таможенного союза «О безопасности упаковки» 005/2011 и указывает на то, что упаковка данного продукта не предназначена для повторного использования и подлежит утилизации. Упаковку данного продукта запрещается использовать для хранения пищевой продукции.</p>
	<p>Символ «петля Мебиуса» указывает на возможность утилизации упаковки. Символ может быть дополнен обозначением материала упаковки в виде цифрового и/или буквенного обозначения.</p>

## EAC

- Техническое описание: Устройство, предназначенное для визуального отображения текстовой и графической информации.
- Импортер  
ООО «Самсунг Электроникс Рус Компани»  
123242, г. Москва, Новинский бульвар, д. 31, помещение 1, 2, Российская Федерация
- Настоящий продукт произведен под полным производственным контролем «Samsung Electronics Co., Ltd». Наименование изготовителя (зависит от модели и указано на изделии), адрес производства:
- Производитель  
Самсунг Электроникс Ко., Лтд.  
129, Самсунг-ро, Енгтонг-гу, Сувон-си, Кёнги-до, 16677, Республика Корея
- «Самсунг Электроникс Рус Калуга»  
Произведено в России.
- «Самсунг Электроникс Мадьяр Лтд.»  
Произведено в Венгрии.
- «Самсунг Электроникс Словакия С.Р.О.»  
Произведено в Словакии.
- «С.С. Ясз Пласзт Ро С.Р.Л.»  
Произведено в Румынии.
- «Самсунг Электроникс ХСМС СЕ Комплекс Ко., Лтд.»  
Произведено во Вьетнаме.
- «Самсунг Электроникс Египет С.А.Е.»  
Произведено в Египте.
- «Самсунг Электроникс Ко., Лтд.»  
Произведено в Корее.
- «Тянжин Самсунг Электроникс Ко. Лтд.»  
Произведено в КНР.
- «К-троникс (Сучжоу) Технолоджи Ко., Лтд.»  
Произведено в КНР.
- Дату изготовления см. на этикетке продукта.

Страница намеренно  
оставлена пустой.

**SAMSUNG**

# USER MANUAL

---

**4 & 5 SERIES**

UE32N4000A

UE32N4010A

UE32N5000A UE43N5000A UE49N5000A

Thank you for purchasing this Samsung product.



To receive more complete service, please register your product at [www.samsung.com](http://www.samsung.com)

Model \_\_\_\_\_ Serial No. \_\_\_\_\_

# Before Reading This User Manual

This TV comes with this user manual and an embedded e-Manual.

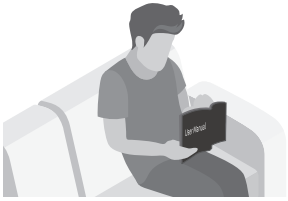
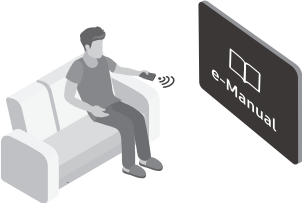
Before reading this user manual, review the following:

	<b>User Manual</b>	Read this provided user manual to see information about product safety, installation, accessories, initial configuration, and product specifications.
	<b>e-Manual</b>	For more information about this TV, read the e-Manual embedded in the product. <ul style="list-style-type: none"><li>• To open the e-Manual, MENU  → Support → e-Manual → ENTER </li></ul>

On the website, you can download the user manual and see its contents on your PC or mobile device.

# Warning! Important Safety Instructions

Please read the Safety Instructions before using your TV.

<b>CAUTION</b>			Class II product: This symbol indicates that a safety connection to electrical earth (ground) is not required.
<b>RISK OF ELECTRIC SHOCK. DO NOT OPEN.</b>			
CAUTION: TO REDUCE THE RISK OF ELECTRIC SHOCK, DO NOT REMOVE COVER (OR BACK). THERE ARE NO USER SERVICEABLE PARTS INSIDE. REFER ALL SERVICING TO QUALIFIED PERSONNEL.			AC voltage: Rated voltage marked with this symbol is AC voltage.
	This symbol indicates that high voltage is present inside. It is dangerous to make any kind of contact with any internal part of this product.		DC voltage: Rated voltage marked with this symbol is DC voltage.
	This symbol indicates that this product has included important literature concerning operation and maintenance.		Caution. Consult instructions for use: This symbol instructs the user to consult the user manual for further safety related information.

- The slots and openings in the cabinet and in the back or bottom are provided for necessary ventilation. To ensure reliable operation of this apparatus and to protect it from overheating, these slots and openings must never be blocked or covered.
  - Do not place this apparatus in a confined space, such as a bookcase or built-in cabinet, unless proper ventilation is provided.
  - Do not place this apparatus near or over a radiator or heat register, or where it is exposed to direct sunlight.
  - Do not place vessels (vases etc.) containing water on this apparatus, as this can result in a fire or electric shock.
- Do not expose this apparatus to rain or place it near water (near a bathtub, washbowl, kitchen sink, or laundry tub, in a wet basement, or near a swimming pool, etc.). If this apparatus accidentally gets wet, unplug it and contact an authorised dealer immediately.
- This apparatus uses batteries. In your community, there might be environmental regulations that require you to dispose of these batteries properly. Please contact your local authorities for disposal or recycling information.
- Do not overload wall outlets, extension cords, or adaptors beyond their capacity, since this can result in fire or electric shock.
- Power-supply cords should be placed so that they are not likely to be walked on or pinched by items placed upon or against them. Pay particular attention to cords at the plug end, at wall outlets, and at the point where they exit from the appliance.

- To protect this apparatus from a lightning storm, or when left unattended and unused for long periods of time, unplug it from the wall outlet and disconnect the antenna or cable system. This will prevent damage to the set due to lightning and power line surges.
- Before connecting the AC power cord to the DC adaptor outlet, make sure that the voltage designation of the DC adaptor corresponds to the local electrical supply.
- Never insert anything metallic into the open parts of this apparatus. This may cause a danger of electric shock.
- To avoid electric shock, never touch the inside of this apparatus. Only a qualified technician should open this apparatus.
- Be sure to plug in the power cord until it is firmly seated. When unplugging the power cord from a wall outlet, always pull on the power cord's plug. Never unplug it by pulling on the power cord. Do not touch the power cord with wet hands.
- If this apparatus does not operate normally - in particular, if there are any unusual sounds or smells coming from it - unplug it immediately and contact an authorised dealer or service centre.
- Be sure to pull the power plug out of the outlet if the TV is to remain unused or if you are to leave the house for an extended period of time (especially when children, elderly, or disabled people will be left alone in the house).
  - Accumulated dust can cause an electric shock, an electric leakage, or a fire by causing the power cord to generate sparks and heat or by causing the insulation to deteriorate.
- Be sure to contact an authorised Samsung service centre for information if you intend to install your TV in a location with heavy dust, high or low temperatures, high humidity, chemical substances, or where it will operate 24 hours a day such as in an airport, a train station, etc. Failure to do so may lead to serious damage to your TV.
- Use only a properly grounded plug and wall outlet.
  - An improper ground may cause electric shock or equipment damage. (Class I Equipment only.)
- To turn off this apparatus completely, disconnect it from the wall outlet. To ensure you can unplug this apparatus quickly if necessary, make sure that the wall outlet and power plug are readily accessible.
- Store the accessories (batteries, etc.) in a location safely out of the reach of children.
- Do not drop or strike the product. If the product is damaged, disconnect the power cord and contact a Samsung service centre.
- To clean this apparatus, unplug the power cord from the wall outlet and wipe the product with a soft, dry cloth. Do not use any chemicals such as wax, benzene, alcohol, thinners, insecticide, aerial fresheners, lubricants, or detergents. These chemicals can damage the appearance of the TV or erase the printing on the product.

- Do not expose this apparatus to dripping or splashing.
- Do not dispose of batteries in a fire.
- Do not short-circuit, disassemble, or overheat the batteries.
- There is danger of an explosion if you replace the batteries used in the remote with the wrong type of battery. Replace only with the same or equivalent type.
- When using the AC plug that is a dedicated adapter plug provided from Samsung, pay attention to the following:
  - Insert the AC plug into the adapter until a "click" sound is heard.
  - Never remove the AC plug after insertion. (Cannot be removed)
  - Do not insert only the AC plug into an outlet.
  - Do not use the provided AC plug with other devices.
  - Do not insert plugs other than the provided AC plug into the adapter.
  - When removing the adapter from an outlet, pull its body vertically.
  - Do not insert the adapter into the outlet on the ceiling.
  - Do not drop objects or apply shock on the adapter.
  - Do not rotate it over the range indicated on the adapter.  
It may cause electric shock or fire.
  - Remove the vinyl cover of the adapter before using the adapter. Otherwise, this may result fire.
  - To reduce the risk of fire or electric shock, do not expose this apparatus to rain or moisture.
  - Apparatus shall not be exposed to dripping or splashing and no objects filled with liquids, such as vases, shall not be placed on the apparatus.
  - **WARNING: FOR INDOOR USE ONLY**

\* Figures and illustrations in this User Manual are provided for reference only and may differ from the actual product appearance. Product design and specifications may change without notice.

# Contents

	Before Reading This User Manual	2
	Warning! Important Safety Instructions	3
<b>01</b>	<b>What's in the Box?</b>	
<b>02</b>	<b>TV Installation</b>	
	Mounting the TV on a wall	9
	Providing proper ventilation for your TV	10
	Attaching the TV to the Stand	11
	Safety Precaution: Securing the TV to the wall to prevent falling	11
<b>03</b>	<b>The Remote Control</b>	
	About the Buttons on the Remote Control	12
	Installing batteries into the remote control (Battery size: AAA)	13
<b>04</b>	<b>Running the Initial Setup</b>	
	Using the TV Controller	14
<b>05</b>	<b>Changing the Input Source</b>	
	Source	15
	How to use Edit Name	15
	Information	15
<b>06</b>	<b>Connecting the "CI or CI+ Card" via COMMON INTERFACE slot</b>	
	Using the "CI or CI+ Card"	16



## 07 How to use the e-Manual

Screen Display	17
How to toggle between an e-Manual topic and the corresponding OSD menu(s).	18
How to search for a topic on the index page	18

## 08 Troubleshooting and Maintenance

Troubleshooting	19
Teletext Feature	24
The teletext pages are organised according to six categories	25
Anti-theft Kensington Lock	25
Caring for the TV	26

## 09 Specifications and Other Information

Specifications	27
Environmental Considerations	28
Decreasing power consumption	28
Licences	28

# 01 What's in the Box?

Make sure the following items are included with your TV. If any items are missing, contact your dealer.

- Remote Control & Batteries (AAA x 2)
- Warranty Card / Regulatory Guide (Not available in some locations)
- User Manual
- TV Power Cable (Depending on the country and model)

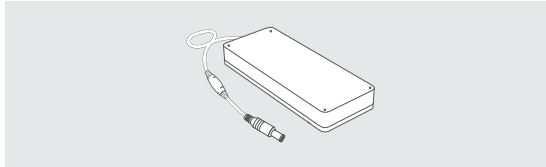

Power Adapter  
(Depending on the country and model)

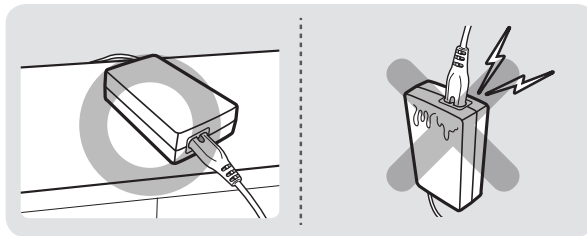

- The items' colours and shapes may vary depending on the models.
- Cables not included can be purchased separately.
- Check for any accessories hidden behind or in the packing materials when opening the box.

An administration fee may be charged in the following situations:

- (a) An engineer is called out at your request, but it is found that the product has no defect (i.e., where the user manual has not been read).
- (b) You bring the unit to a repair centre, but it is found that the product has no defect (i.e., where the user manual has not been read).

You will be informed of the administration fee amount before a technician visits.



**Warning:** Screens can be damaged from direct pressure when handled incorrectly. We recommend lifting the TV at the edges, as shown.

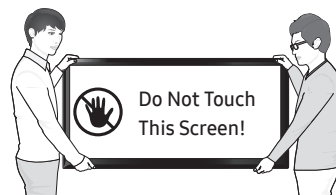

## 02 TV Installation

### Mounting the TV on a wall



If you mount this TV on a wall, follow the instructions exactly as set out by the manufacturer. Unless it is correctly mounted, the TV may slide or fall and cause serious injury to a child or adult and serious damage to the TV.

For models providing wall mount adapters, install them as shown in the figure below before installing the wall mount kit.

- Refer to the installation manual included with the Samsung wall mount kit.

You can mount the TV on the wall using a wall mount kit (sold separately).

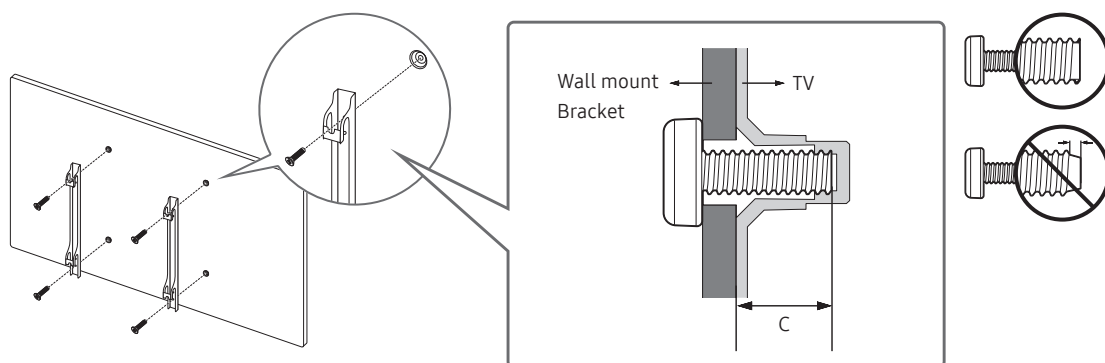

- Samsung Electronics is not responsible for any damage to the product or injury to yourself or others if you choose to install the wall mount on your own.
- You can install your wall mount on a solid wall perpendicular to the floor. Before attaching the wall mount to surfaces other than plaster board, contact your nearest dealer for additional information. If you install the TV on a ceiling or slanted wall, it may fall and result in severe personal injury.
- Standard dimensions for wall mount kits are shown in the table on the next page.
- If you are installing a third-party wall mount, note that the length of the screws you can use to attach the TV to the wall mount is shown in column C in the table on the next page.
- When installing a wall mount kit, we recommend you fasten all four VESA screws.
- If you want to install a wall mount kit that attaches to the wall using two top screws only, be sure to use a Samsung wall mount kit that supports this type of installation. (You may not be able to purchase this type of wall mount kit, depending on the geographical region.)

TV size in inches	VESA screw hole specs (A * B) in millimetres	C (mm)	Standard Screw	Quantity	
32	100 x 100	26.0-28.0	M4	4	
43	200 x 200	25.2-27.2	M8		
49		25.5-27.5			



**Do not install your wall mount kit while your TV is turned on. This may result in personal injury from electric shock.**

- Do not use screws that are longer than the standard dimension or do not comply with the VESA standard screw specifications. Screws that are too long may cause damage to the inside of the TV set.
- For wall mounts that do not comply with the VESA standard screw specifications, the length of the screws may differ depending on the wall mount specifications.
- Do not fasten the screws too firmly. This may damage the product or cause the product to fall, leading to personal injury. Samsung is not liable for these kinds of accidents.
- Samsung is not liable for product damage or personal injury when a non-VESA or non-specified wall mount is used or when the consumer fails to follow the product installation instructions.
- Do not mount the TV at more than a 15 degree tilt.
- Always have two people mount the TV onto a wall.

## Providing proper ventilation for your TV

When you install your TV, maintain a distance of at least 10 cm between the TV and other objects (walls, cabinet sides, etc.) to ensure proper ventilation. Failing to maintain proper ventilation may result in a fire or a problem with the product caused by an increase in its internal temperature.

When you install your TV with a stand or a wall mount, we strongly recommend you use parts provided by Samsung Electronics only. Using parts provided by another manufacturer may cause difficulties with the product or result in injury caused by the product falling.

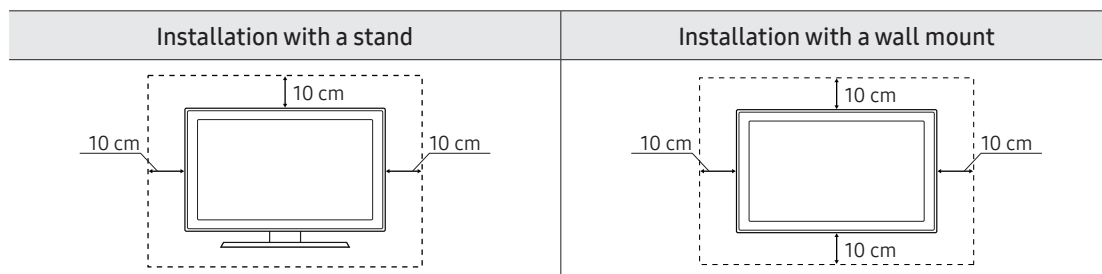

## Attaching the TV to the Stand

Make sure you have all the accessories shown, and that you assemble the stand following the provided assembly instructions.

### Safety Precaution: Securing the TV to the wall to prevent falling



**Caution:** Pulling, pushing, or climbing on the TV may cause the TV to fall. In particular, ensure your children do not hang on or destabilise the TV. This action may cause the TV to tip over, causing serious injuries or death. Follow all safety precautions provided in the Safety Flyer included with your TV. For added stability and safety, you can purchase and install the anti-fall device as described below.



**WARNING:** Never place a television set in an unstable location. The television set may fall, causing serious personal injury or death. Many injuries, particularly to children, can be avoided by taking simple precautions such as

- Using cabinets or stands recommended by the manufacturer of the television set.
- Only using furniture that can safely support the television set.
- Ensuring the television set is not overhanging the edge of the supporting furniture.
- Not placing the television set on tall furniture (for example, cupboards or bookcases) without anchoring both the furniture and the television set to a suitable support.
- Not placing the television set on cloth or other materials that may be located between the television set and supporting furniture.
- Educating children about the dangers of climbing on furniture to reach the television set or its controls.

If you are retaining and relocating the television set that you are replacing with this new set, you should apply the same precautions to the old set.

### Preventing the TV from falling

1. Using the appropriate screws, firmly fasten a set of brackets to the wall. Confirm that the screws are firmly attached to the wall.
  - You may need additional material such as wall anchors depending on the type of wall.
2. Using the appropriately sized screws, firmly fasten a set of brackets to the TV.
  - For the screw specifications, refer to the standard screw part in the table under "Mounting the TV on a wall".
3. Connect the brackets fixed to the TV and the brackets fixed to the wall with a durable, heavy-duty string, and then tie the string tightly.
  - Install the TV near the wall so that it does not fall backwards.
  - Connect the string so that the brackets fixed to the wall are at the same height as or lower than the brackets fixed to the TV.

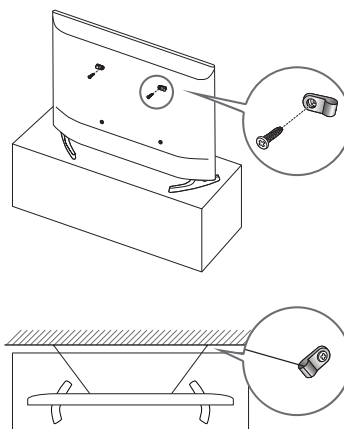

# 03 The Remote Control

## About the Buttons on the Remote Control

- This remote control has Braille points on the Power, Channel, Volume, and Enter buttons and can be used by visually impaired persons.
- The images, buttons, and functions of the remote control may differ depending on the model.

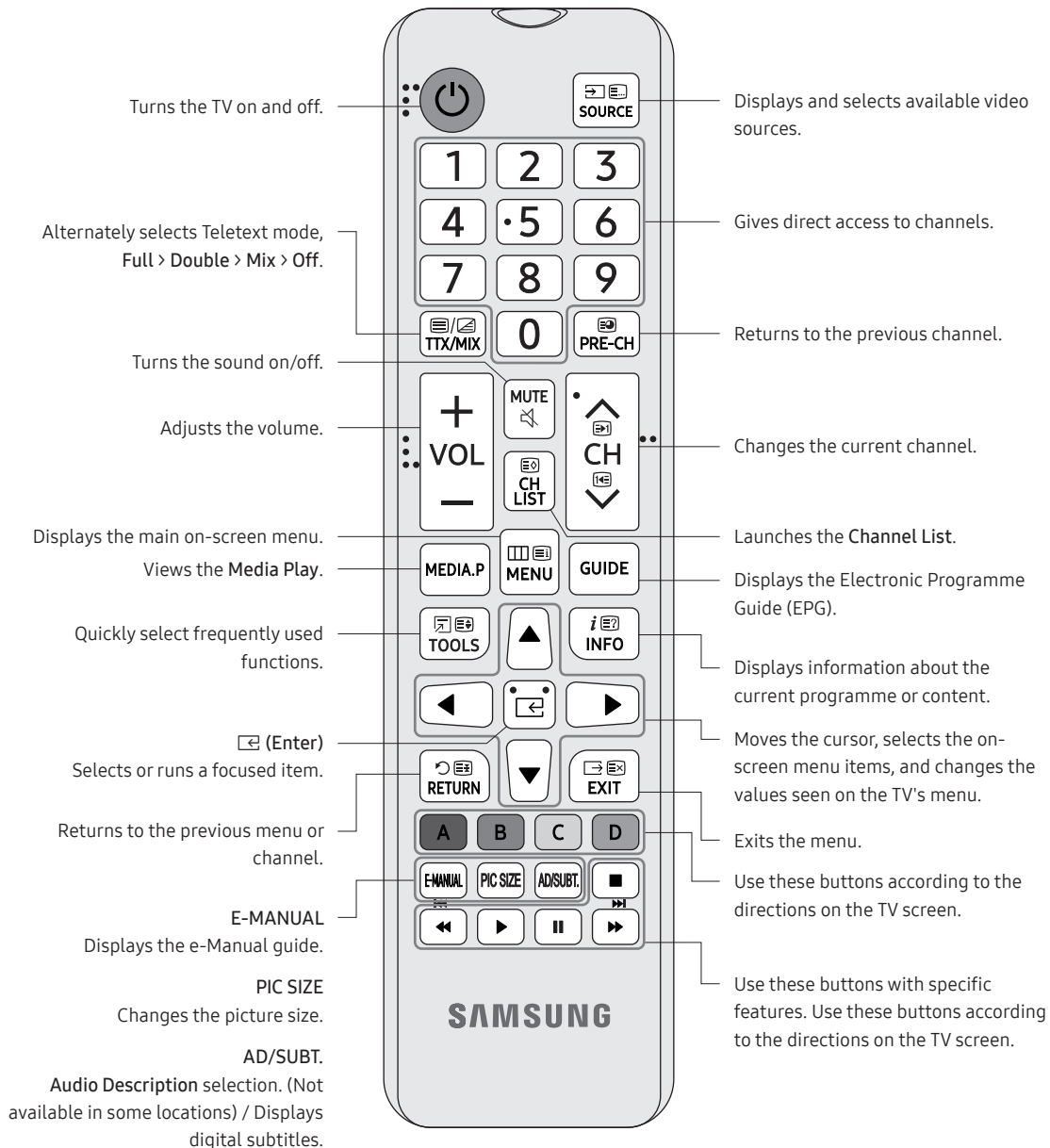

## Installing batteries into the remote control (Battery size: AAA)

Match the polarity of the batteries to the symbols on the battery compartment.

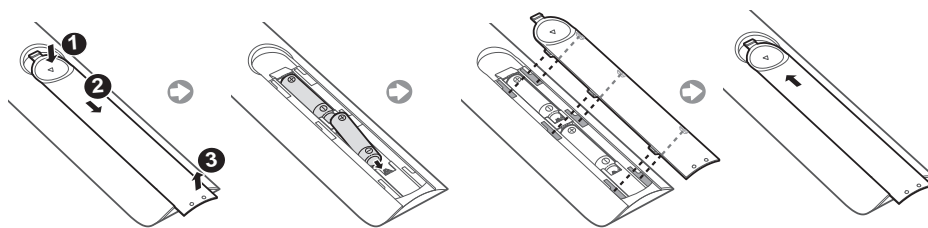

- The colour and shape of the remote may vary depending on the model.
  - Use the remote control within 7 m of the TV.
  - Bright lights may affect the performance of the remote control. Avoid using the remote control near special fluorescent lights or neon signs.
  - Alkaline batteries are recommended for longer battery life.
1. Gently pull on the battery cover's notch and then remove the cover completely once it comes loose.
  2. Insert 2 AAA alkaline batteries, making sure to align the positive and negative polarities correctly.
  3. Place the battery cover on the remote control and insert the cover into the remote control.
  4. Slide the battery cover in the order shown so that the cover is completely attached to the remote control.

## 04 Running the Initial Setup

When you turn on your TV for the first time, it immediately starts the Initial Setup. The Initial Setup allows you to configure the basic settings for the TV to operate, such as broadcast reception, channel search, and network connection, at one time.

- Before starting the Initial Setup, be sure to connect external devices first.

You can also start the Initial Setup using the TV's menu (MENU  > System > Setup).

Follow the instructions displayed on the Initial Setup screen and configure the TV's basic settings to suit your viewing environment.

### If You Want to Reset This Feature...

Select **System** → **Setup** (Initial Setup). Enter your 4 digit PIN number. The default PIN number is "0000".

If you want to change the PIN number, use the **Change PIN** function.

You should do **Setup** (MENU  → **System**) again at home even though you did in shop already.

- If you forget the PIN code, press the remote control buttons in the following sequence in Standby mode, which resets the PIN to "0000": MUTE → 8 → 2 → 4 → POWER (on)

## Using the TV Controller

You can turn on the TV with the **TV Controller** button at the bottom of the TV, and then use the **Control menu**.

The **Control menu** appears when the TV Controller is pressed while the TV is On. For more information about its usage, refer to the figure below.

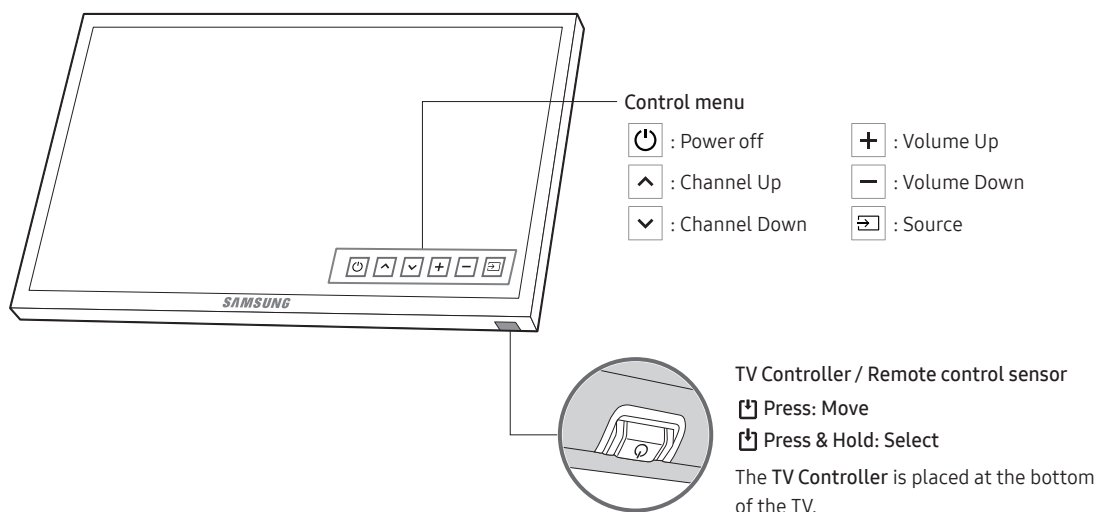



# 05 Changing the Input Source

## Source

Use to select TV or other external input sources such as DVD / Blu-ray players / cable box / STB satellite receiver connected to the TV.

1. Press the **SOURCE** button on your remote.
2. Select a desired external input source.

## How to use Edit Name

In the **Source**, press the **TOOLS** button, and then you can set an external input sources name you want.

## Information

You can see detailed information about the connected external device.

## 06 Connecting the “CI or CI+ Card” via COMMON INTERFACE slot

- Depending on the country and model.
- Turn the TV off to connect or disconnect a “CI or CI+ Card”.
- The TV Viewing Card (“CI or CI+ Card”) may not supported depending on the model.

Connect the “CI or CI+ Card” to the COMMON INTERFACE slot as shown in the image below.

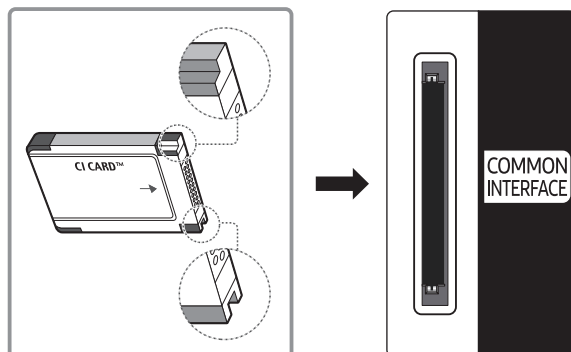

- The image may differ depending on the model.

### Using the “CI or CI+ Card”

To watch paid channels, the “CI or CI+ CARD” must be inserted.

- Samsung TV follow up CI+ 1.3 standard. When TV product display the pop-up message, it may happen due to CI+ 1.3 Version inconsistency. If you have a problem, please contact Samsung Call Centre.
  - Your Samsung TV conforms to the CI+ 1.3 standards.
  - Where a CI+ Common Interface module is incompatible with this device then please remove the module and contact the CI+ operator for assistance.
  - If you don't insert the “CI or CI+ CARD”, some channels will display the pop-up message.
- The pairing information containing a telephone number, the “CI or CI+ CARD” ID, the Host ID, and other information will be displayed in about 2~3 minutes. If an error message is displayed, please contact your service provider.
- When the configuration of channel information has finished, the message “Updating Completed” is displayed, indicating the channel list is updated.
  - You must obtain a “CI or CI+ CARD” from a local cable service provider.
  - When removing the “CI or CI+ CARD”, carefully pull it out with your hands since dropping the “CI or CI+ CARD” may cause damage to it.
  - Insert the “CI or CI+ CARD” in the direction marked on the card.
  - The location of the COMMON INTERFACE slot may be different depending on the model.
  - “CI or CI+ CARD” is not supported in some countries and regions; check with your authorised dealer.
  - If you have any problems, please contact a service provider.
  - Insert the “CI or CI+ CARD” that supports the current aerial settings. If not, the screen may not look normal.

# 07 How to use the e-Manual



You can find instructions about your TV's features in the **e-Manual** in your TV. To use, press the **E-MANUAL** button on your remote. Move the cursor using the up/down/right/left buttons to highlight a category, then a topic, and then press the **ENTER** button. The **e-Manual** displays the page you want to see.

You can also access it through the menu:

**MENU** → **Support** → **e-Manual** → **ENTER**

- To return to the **e-Manual** main menu, press the **E-MANUAL** button on the remote.

## Screen Display

Currently displayed video, TV Programme, etc.

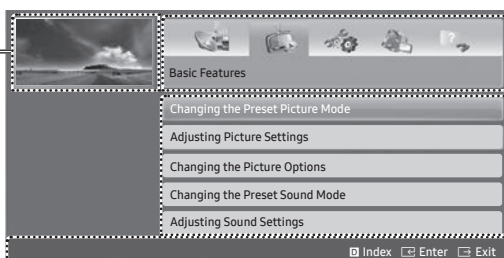

The category list. Press ◀ or ▶ button to select the category you want.

Displays the sub-menu list. Use the arrow buttons on your remote to move the cursor. Press **ENTER** button to select the sub-menu you want.

### Operation Buttons

**Index**: Displays the index screen.

- **Index** available depending on the language.

**Enter**: Selects a category or sub-menu.

**Exit**: Exit the **e-Manual**.

<Viewing the Contents>

**Try now**: Displays the OSD menu that corresponds to the topic. To return to the **e-Manual** screen, press the **E-MANUAL** button.

**Home**: Moves to the **e-Manual** home screen.

**Page**: Moves to previous or next page.

**Zoom**: Magnifies a screen.

Press the **Zoom** button to magnify the screen. You can scroll through the magnified screen by using the ▲ or ▼ buttons. To return to the screen to normal size, press the **RETURN** button.

## How to toggle between an e-Manual topic and the corresponding OSD menu(s).

- This function is not enabled in some menus.
- You cannot use the **Try now** function if the menu is not activated.

Method 1	Method 2
<ol style="list-style-type: none"><li>1. If you want to use the menu that corresponds to an <b>e-Manual</b> topic, press the red button to select <b>Try now</b>.</li><li>2. To return to the <b>e-Manual</b> screen, press the <b>E-MANUAL</b> button.</li></ol>	<ol style="list-style-type: none"><li>1. Press the <b>ENTER</b> button when a topic is displayed. "Are you sure?" appears. Select <b>Yes</b>, and then press the <b>ENTER</b> button. The OSD window appears.</li><li>2. To return to the <b>e-Manual</b> screen, press the <b>E-MANUAL</b> button.</li></ol>

## How to search for a topic on the index page

- This function may not be supported depending on the language.
1. If you want to search a keyword, press the blue button to select **Index**.
  2. Press the ◀ or ▶ button to select a character order you want.
  3. Press the ▲ or ▼ button to select a keyword you want to see, and then press the **ENTER** button.
  4. You can view the corresponding **e-Manual** instruction screen.
    - To close the **Index** screen, press the **RETURN** button.

# 08 Troubleshooting and Maintenance

## Troubleshooting

If the TV seems to have a problem, first try this list of possible problems and solutions. If none of these troubleshooting tips apply, visit “[www.samsung.com](http://www.samsung.com)”, then click on Support, or call Samsung customer service centre.

### Picture Quality

- First of all, please perform the **Picture Test** and confirm that your TV is properly displaying test image. (go to **MENU** - **Support** - **Self Diagnosis** - **Picture Test**) If the test image is properly displayed, the poor picture may be caused by the source or signal.

**The TV image does not look as good as it did in the store.**

- If you have an analogue cable box or satellite box, upgrade to a digital cable box or satellite box. Use HDMI or Component cables to deliver HD (high definition) picture quality.
- Cable/Satellite subscribers: Try digital stations from the channel line up.
- Aerial connection: Try HD stations after performing Auto tuning.
- Many HD channels are up scaled from SD (Standard Definition) contents.
- Adjust the cable box or satellite box video output resolution to 1080i or 720p.
- Make sure you are watching the TV at the minimum recommended distance based on the size and definition of the signal.

**The picture is distorted: macro block, small block, dots, pixelisation error.**

- Compression of video contents may cause picture distortion especially in fast moving pictures such as sports and action movies.
- Low signal level or bad quality can cause picture distortion. This is not a TV issue.
- Mobile phones used close to the TV (cca up to 1m) may cause noise in picture on analogue and digital TV.

**Colour is wrong or missing.**

- If you're using a component connection, make sure the component cables are connected to the correct jacks. Incorrect or loose connections may cause colour problems or a blank screen.

There is poor colour or brightness.

- Adjust the **Picture** options in the TV menu. (go to **Picture Mode / Colour / Brightness / Sharpness**)
- Adjust **Energy Saving** option in the TV menu. (go to **MENU** - **System - Eco Solution - Energy Saving**)
- Try resetting the picture to view the default picture settings. (go to **MENU** - **Picture - Reset Picture**)

There is a dotted line on the edge of the screen.

- If the picture size is set to **Screen Fit**, change it to **16:9**.
- Change the cable box or satellite box resolution.

The picture is black and white.

- If you are using an AV composite input, connect the video cable (yellow) to the Green jack of component input 1 on the TV.

When changing channels, the picture freezes or is distorted or delayed.

- If connected with a cable box or satellite box, please try to reset the cable box or satellite box. Reconnect the AC cord and wait until the cable box or satellite box reboots. It may take up to 20 minutes.
- Set the output resolution of the cable box or satellite box to 1080i or 720p.

## Sound Quality

- First of all, please perform the **Sound Test** to confirm that your TV audio is properly operating. (go to **MENU** - **Support - Self Diagnosis - Sound Test**)
- If the audio is ok, the sound problem may be caused by the source or signal.

There is no sound or the sound is too low at maximum volume.

- Please check the volume of the device (cable box or satellite box, DVD, Blu-ray etc) connected to your TV.

The picture is good but there is no sound.

- Set the **Sound Output** option to **TV Speaker** in the sound menu.
- If you are using an external device, make sure the audio cables are connected to the correct audio input jacks on the TV.
- If you are using an external device, check the device's audio output option (ex. you may need to change your cable box's or satellite box's audio option to HDMI when you have a HDMI connected to your TV).
- If you are using a DVI to HDMI cable, a separate audio cable is required.
- Reboot the connected device by reconnecting the device's power cable.

The speakers are making an inappropriate noise.

- Check the cable connections. Make sure a video cable is not connected to an audio input.
- For aerial or cable connections, check the signal strength. Low signal level may cause sound distortion.

## No Picture, No Video

The TV will not turn on.

- Make sure the AC power cord is securely plugged in to the wall outlet and the TV.
- Make sure the wall outlet is working.
- Try pressing the **POWER** (⏻) button at the bottom of the TV to make sure the problem is not the remote. If the TV turns on, refer to “The remote control does not work”.

The TV turns off automatically.

- Ensure the **Sleep Timer** is set to **Off** in the **Time** menu.
- If your PC is connected to the TV, check your PC power settings.
- Make sure the AC power cord is plugged in securely to the wall outlet and the TV.
- **No Signal Power Off** turns off the TV if no signal has been received by the TV for a specified period time. **Auto Power Off** turns off the TV if there has been no user input in four hours.

There is no picture/video.

- Check cable connections (remove and reconnect all cables connected to the TV and external devices).
- Set your external device's (cable box or satellite box, DVD, Blu-ray etc) video outputs to match the connections to the TV input. For example, if an external device's output is HDMI, it should be connected to an HDMI input on the TV.
- Make sure your connected devices are powered on.
- Be sure to select the TV's correct source by pressing the **SOURCE** button on the remote control.
- Reboot the connected device by reconnecting the device's power cable.

## Aerial (Air/Cable) Connection (Cable: depending on the country)

The TV is not receiving all channels.

- Make sure the Aerial cable is connected securely.
- Please try **Setup** (Initial setup) to add available channels to the channel list. Go to **MENU** - **System - Setup** (Initial setup) and wait for all available channels to be stored.
- Verify the Aerial is positioned correctly.

The picture is distorted: macro block, small block, dots, pixelisation error.

- Compression of video contents may cause picture distortion, especially on fast moving pictures such as sports and action movies.
- A low signal can cause picture distortion. This is not a TV issue.

## Others

### **The picture will not display in full screen.**

- HD channels will have black bars on either side of the screen when displaying up scaled SD (4:3) contents.
- Black bars on the top and bottom will appear during movies that have aspect ratios different from your TV.
- Adjust the picture size options on your external device or TV to full screen.

### **The remote control does not work.**

- Replace the remote control batteries with the poles (+/-) in the right direction.
- Clean the sensor's transmission window on the remote.
- Try pointing the remote directly at the TV from 1.5 ~ 1.8 m away.

### **The cable box or satellite box remote control doesn't turn the TV on or off, or adjust the volume.**

- Programme the cable box or satellite box remote control to operate the TV. Refer to the cable box or satellite box user manual for the SAMSUNG TV code.

### **A "Mode Not Supported" message appears.**

- Check the supported resolution of the TV, and adjust the external device's output resolution accordingly.

### **There is a plastic smell from the TV.**

- This smell is normal and will dissipate over time.

### **The TV Signal Information is unavailable in the Self Diagnosis Test menu.**

- This function is only available with digital channels from an Aerial / RF / Coax connection.

### **TV is tilted to the right or left side.**

- Remove the stand base from the TV and reassemble it.

### **There are difficulties assembling the stand base.**

- Make sure the TV is placed on a flat surface. If you can not remove the screws from the TV, please use a magnetised screw driver.

### **The Broadcasting menu is grey out (unavailable).**

- The **Broadcasting** menu is only available when the TV source is selected.

### **The CI+ does not work.**

- Your Samsung TV conforms to the CI+ 1.3 standards.
- Where a CI+ Common Interface module is incompatible with this device then please remove the module and contact the CI+ operator for assistance.



**Your settings are lost after 5 minutes or every time the TV is turned off.**

- If the TV is in the **Store Demo** mode, it will reset audio and picture settings every 5 minutes. If you want to change the settings from **Store Demo** mode to **Home Use**, press the **SOURCE** button to select **TV** mode, and go to **MENU** - **Support** - **Use Mode**.

**You have intermittent loss of audio or video.**

- Check the cable connections and reconnect them.
- Loss of audio or video can be caused by using overly rigid or thick cables. Make sure the cables are flexible enough for long term use. If mounting the TV to the wall, we recommend using cables with 90 degree connectors.

**You see small particles when you look closely at the edge of the frame of the TV.**

- This is part of the product's design and is not a defect.

**The PIP menu is not available.**

- PIP functionality is only available when you are using a HDMI or components source.

**You turned the TV off 45 minutes ago, and it turned on again.**

- It is normal. The TV operates the OTA (Over The Aerial) function itself to upgrade firmware downloaded whilst your watching TV.

**There are recurrent picture/sound issues.**

- Check and change the signal/source.

**A reaction may occur between the rubber cushion pads on the base stand and the top finish of some furniture.**

- To prevent this, use felt pads on any surface of the TV that comes in direct contact with furniture.

**The message "This file may not be playable properly." appears.**

- This may appear because of high bit rate of content. Content generally will play but could experience some playability issue.

You can keep your TV in optimum operating condition by upgrading to the latest firmware ([www.samsung.com](http://www.samsung.com) → Support) by USB.

This TFT LED panel uses a panel consisting of sub pixels which require sophisticated technology to produce. However, there may be a few bright or dark pixels on the screen. These pixels will have no impact on the performance of the product.

Some functions and pictures shown in this manual are available on specific models only.

## Teletext Feature

- To enter the Teletext feature, press the TTX/MIX button on the remote control.
- To exit from the Teletext feature, press the button on the remote control until live TV appears.
- This function is available only in the channel that supports the teletext service.
- This function may not be supported depending on the model or geographical area.

The index page of the **Teletext** service gives you information on how to use the service. For **Teletext** information to be displayed correctly, channel reception must be stable. Otherwise, information may be missing or some pages may not be displayed.

- You can change Teletext pages by pressing the numeric buttons on the remote control.

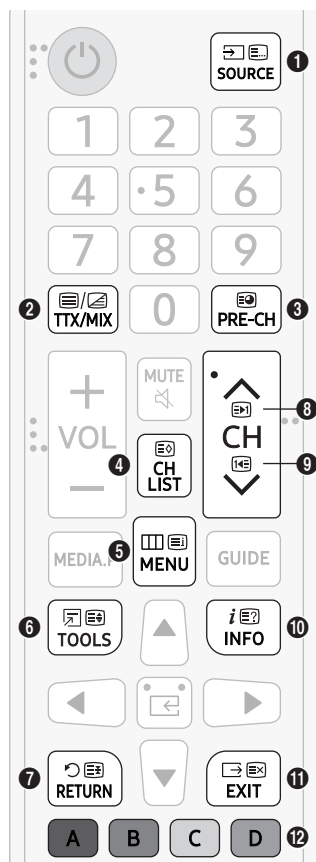

- 1 **List/Flof**: Selects the **Teletext** mode. If pressed during LIST mode, switches the mode to List save mode. In List save mode, you can save a **Teletext** page into a list using the (Store) button.
- 2 **Full TTX / Double TTX / Mix / Off**: The teletext mode is activated in the channel that is being watched. Each time you press the button, the teletext mode changes in the order of **Full TTX** → **Double TTX** → **Mix** → **Off**.
- 3 **Sub Page**: Displays the available sub-page.
- 4 **Store**: Stores the **Teletext** pages.
- 5 **Index**: Displays the index (contents) page at any time while you are viewing **Teletext**.
- 6 **Size**: Displays the teletext on the upper half of the screen in double-size. To move the text to the lower half of the screen, press it again. For normal display, press it once again.
- 7 **Hold**: Holds the display at the current page, in the case that there are several secondary pages that follow automatically. To undo, press it again.
- 8 **Page Up**: Displays the next **Teletext** page.
- 9 **Page Down**: Displays the previous **Teletext** page.
- 10 **Reveal/Conceal**: Displays or hides the hidden text (answers to quiz games, for example). To display the normal screen, press it again.
- 11 **Cancel**: Shrinks the **Teletext** display to overlap with the current broadcast.
- 12 **Colour buttons (red, green, yellow, blue)**: If the FASTEXT system is used by the broadcasting company, the different topics on a **Teletext** page are colour-coded and can be selected by pressing the coloured buttons. Press the colour corresponding to the topic of your choice. A new colour coded page is displayed. Items can be selected in the same way. To display the previous or next page, press the corresponding coloured button.

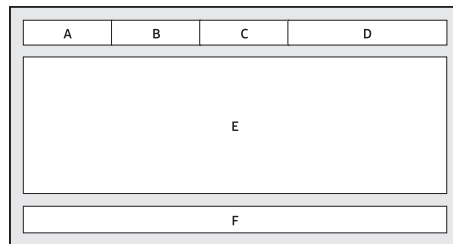

## The teletext pages are organised according to six categories

Part	Contents
A	Selected page number.
B	Broadcasting channel identity.
C	Current page number or search indications.
D	Date and time.
E	Text.
F	Status information. FASTEXT information.



## Anti-theft Kensington Lock

The Kensington Lock is not supplied by Samsung. It is a device used to physically fix the system when using it in a public place. The appearance and locking method may differ from the illustration depending on the manufacturer. Refer to the manual provided with the Kensington Lock for additional information on proper use.

- Please find a “” icon on the rear of the TV. A Kensington slot is beside the “” icon.
- The position and colour may differ depending on the model.

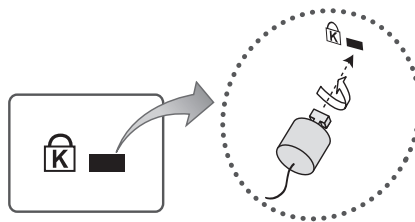

<Optional>

### To lock the product, follow these steps:

1. Wrap the Kensington lock cable around a large, stationary object such as desk or chair.
2. Slide the end of the cable with the lock attached through the looped end of the Kensington lock cable.
3. Insert the locking device into the Kensington slot on the product.
4. Lock the lock.
  - These are general instructions. For exact instructions, see the User manual supplied with the locking device.
  - The locking device has to be purchased separately.

## Caring for the TV

- If a sticker was attached to the TV screen, some debris can remain after you remove the sticker. Please clean the debris off before watching TV.
- The exterior and screen of the TV can get scratched during cleaning. Be sure to wipe the exterior and screen carefully using a soft cloth to prevent scratches.
- Do not spray water or any liquid directly onto the TV. Any liquid that goes into the product may cause a failure, fire, or electric shock.
- To clean the screen, turn off the TV, then gently wipe away smudges and fingerprints on the panel with a micro-fiber cloth. Clean the body or panel of the TV with a micro-fiber cloth dampened with a small amount of water. After that, remove the moisture with a dry cloth. While cleaning, do not apply strong force to the surface of the panel because it can damage the panel. Never use flammable liquids (benzene, thinner, etc.) or a cleaning agent. For stubborn smudges, spray a small amount of screen cleaner on a micro-fiber cloth, and then use the cloth to wipe away the smudges.

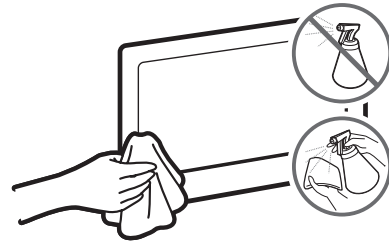

# 09 Specifications and Other Information

## Specifications

Model Name	UE32N4000A / UE32N4010A	UE32N5000A
Display Resolution	1366 x 768	1920 x 1080
Screen Size Measured Diagonally	32 inches 80 cm	32 inches 80 cm
Sound (Output)	10 W	10 W
Dimensions (W x H x D) Body With stand	737.4 x 438.0 x 74.1 mm 737.4 x 465.4 x 150.5 mm	737.4 x 438.0 x 74.1 mm 737.4 x 465.4 x 150.5 mm
Weight Without Stand With Stand	3.8 kg 3.9 kg	3.8 kg 3.9 kg
Power Supply	DC19V	DC19V
Power Consumption	59 W	66 W
Model Name	UE43N5000A	UE49N5000A
Display Resolution	1920 x 1080	1920 x 1080
Screen Size Measured Diagonally	43 inches 108 cm	49 inches 123 cm
Sound (Output)	20 W	20 W
Dimensions (W x H x D) Body With stand	979.9 x 571.9 x 77.3 mm 979.9 x 596.6 x 170.3 mm	1112.8 x 646.5 x 78.7 mm 1112.8 x 673.6 x 187.5 mm
Weight Without Stand With Stand	8.0 kg 8.2 kg	10.3 kg 10.6 kg
Power Supply	AC100~240V 50/60Hz	AC100~240V 50/60Hz
Power Consumption	105 W	138 W

## Environmental Considerations

Operating Temperature	10°C to 40°C (50°F to 104°F)
Operating Humidity	10% to 80%, non-condensing
Storage Temperature	-20°C to 45°C (-4°F to 113°F)
Storage Humidity	5% to 95%, non-condensing

- The design and specifications are subject to change without prior notice.
- For information about the power supply, and more information about power consumption, refer to the label-rating attached to the product.
- You can see the label-rating attached to the back of the TV. (For some models, you can see the label-rating inside the cover terminal.)

## Decreasing power consumption

When you shut the TV off, it enters Standby mode. In Standby mode, it continues to draw a small amount of power. To decrease power consumption, unplug the power cord when you don't intend to use the TV for a long time.

## Licences



The terms HDMI and HDMI High-Definition Multimedia Interface, and the HDMI Logo are trademarks or registered trademarks of HDMI Licensing LLC in the United States and other countries.



Manufactured under license from Dolby Laboratories. Dolby, Dolby Audio, Pro Logic, and the double-D symbol are trademarks of Dolby Laboratories.



### Open Source License Notice

Open Source used in this product can be found on the following webpage.

(<http://opensource.samsung.com>) Open Source License Notice is written only English.

## Recommendation - EU Only



Hereby, Samsung Electronics, declares that this equipment is in compliance with Directive 2014/53/EU. The full text of the EU declaration of conformity is available at the following internet address: <http://www.samsung.com> go to Support > Search Product Support and enter the model name. This equipment may be operated in all EU countries.



### **Correct Disposal of This Product (Waste Electrical & Electronic Equipment) (Applicable in countries with separate collection systems)**

This marking on the product, accessories or literature indicates that the product and its electronic accessories (e.g. charger, headset, USB cable) should not be disposed of with other household waste at the end of their working life. To prevent possible harm to the environment or human health from uncontrolled waste disposal, please separate these items from other types of waste and recycle them responsibly to promote the sustainable reuse of material resources.

Household users should contact either the retailer where they purchased this product, or their local government office, for details of where and how they can take these items for environmentally safe recycling.

Business users should contact their supplier and check the terms and conditions of the purchase contract. This product and its electronic accessories should not be mixed with other commercial wastes for disposal.



### **Correct disposal of the batteries in this product (Applicable in countries with separate collection systems)**

This marking on battery, manual or packaging indicates that the batteries in this product should not be disposed of with other household waste at the end of their working life. Where marked, the chemical symbols Hg, Cd or Pb indicate that the battery contains mercury, cadmium or lead above the reference levels in EC Directive 2006/66. If batteries are not properly disposed of, these substances can cause harm to human health or the environment.

To protect natural resources and to promote material reuse, please separate batteries from other types of waste and recycle them through your local, free battery return system.

**WARNING - TO PREVENT THE SPREAD OF FIRE, KEEP CANDLES OR OTHER ITEMS WITH OPEN FLAMES AWAY FROM THIS PRODUCT AT ALL TIMES.**



## Supported Video Formats

File Extension	Container	Video Codec	Resolution	Frame rate (fps)	Bit rate (Mbps)	Audio Codec
*.avi	AVI MKV ASF MP4 3GP VRO VOB PS TS	MPEG4 SP/ASP	1920 x 1080	6 ~ 30	30	Dolby Digital LPCM ADPCM (IMA, MS) AAC HE-AAC WMA Dolby Digital Plus MPEG (MP3) G.711 (A-Law, $\mu$ -Law)
*.mkv		H.264 BP/MP/HP				
*.asf		HEVC (H.265 - Main, Main10 - L4, L4.1)				
*.wmv		Motion JPEG	640 x 480			
*.mp4		Window Media Video v9	1920 x 1080			
*.3gp		MPEG2				
*.vro		MPEG1				
*.mpg						
*.mpeg						
*.ts						
*.tp						
*.trp						
*.mov						
*.flv						
*.vob						
*.svi						

### Other Restrictions

- Video content will not play, or not play correctly, if there is an error in the content or the container.
- Sound or video may not work if the contents have a standard bit rate/frame rate above the compatible Frame/sec listed in the table.
- If the Index Table is in error, the Seek (Jump) function is not supported.
- Some USB/digital camera devices may not be compatible with the player.
- The menu can be displayed late if the video is over 10Mbps (bit rate).
- HEVC codec is only available in MKV/MP4/TS containers.

### Video decoder

- Supports up to H.264, Level 4.1 (FMO/ASO/RS are not supported.)
- Supports up to H.265 - Main, Main10 - L4, L4.1
- frame rate:
  - Below 1280 x 720: 60 frame max
  - Above 1280 x 720: 30 frame max
- VC1 AP L4 is not supported.
- GMC 2 or higher is not supported.

### Audio decoder

- WMA 10 Pro supports up to 5.1 channel and M2 profile.
- WMA lossless audio is not supported.
- Vorbis supports up to 2ch.
- Dolby Digital Plus supports up to 5.1 channel.



## Supported Subtitle Formats

### External

Name	File extension
MPEG-4 timed text	.txt
SAMI	.smi
SubRip	.srt
SubViewer	.sub
Micro DVD	.sub or .txt
SubStation Alpha	.ssa
Advanced SubStation Alpha	.ass

### Internal

Name	Container	Format
Xsub	AVI	Picture Format
SubStation Alpha	MKV	Text Format
Advanced SubStation Alpha	MKV	Text Format
SubRip	MKV	Text Format
MPEG-4 Timed text	MP4	Text Format

Regarding Audio Description/Subtitles function, please check [e-Manual](#).

## Supported Photo Formats

File Extension	Type	Resolution
*.jpg / *.jpeg	JPEG	15360 x 8640
*.bmp	BMP	4096 x 4096
*.mpo	MPO	15360 x 8640

- The MPO type file does not support Zoom, Rotate and Slide Show Effect functions.

## Supported Music Formats

File Extension	Type	Codec	Remark
*.mp3	MPEG	MPEG1 Audio Layer 3	
*.m4a / *.mpa / *.aac	MPEG4	AAC	
*.flac	FLAC	FLAC	Supports up to 2ch.
*.ogg	OGG	Vorbis	Supports up to 2ch.
*.wma	WMA	WMA	WMA 10 Pro supports up to 5.1 channel and M2 profile. (WMA lossless audio is not supported.)
*.wav	wav	wav	
*.mid / *.midi	midi	midi	type 0 and type 1

## Full available resolution

Optimal resolution for UN4000 series: 1366 x 768@60Hz / UN5000 series: 1920 x 1080@60Hz.

See specification page for full available resolution.

Mode	Resolution	Horizontal Frequency (KHz)	Vertical Frequency (Hz)	Pixel Clock Frequency (MHz)	Sync Polarity (H / V)	1366 x 768	1920 x 1080
IBM	720 x 400	31.469	70.087	28.322	-/+	✓	✓
MAC	640 x 480	35.000	66.667	30.240	-/-	✓	✓
	832 x 624	49.726	74.551	57.284	-/-	✓	✓
	1152 x 870	68.681	75.062	100.000	-/-		✓
VESA DMT	640 x 480	31.469	59.940	25.175	-/-	✓	✓
	640 x 480	37.861	72.809	31.500	-/-	✓	✓
	640 x 480	37.500	75.000	31.500	-/-	✓	✓
	800 x 600	37.879	60.317	40.000	+/+	✓	✓
	800 x 600	48.077	72.188	50.000	+/+	✓	✓
	800 x 600	46.875	75.000	49.500	+/+	✓	✓
	1024 x 768	48.363	60.004	65.000	-/-	✓	✓
	1024 x 768	56.476	70.069	75.000	-/-	✓	✓
	1024 x 768	60.023	75.029	78.750	+/+	✓	✓
	1152 x 864	67.500	75.000	108.000	+/+		✓
	1280 x 720	45.000	60.000	74.250	+/+	✓	✓
	1280 x 800	49.702	59.810	83.500	-/+		✓
	1280 x 1024	63.981	60.020	108.000	+/+		✓
	1280 x 1024	79.976	75.025	135.000	+/+		✓
	1360 x 768	47.712	60.015	85.500	+/+	✓	
	1366 x 768	47.712	59.790	85.500	+/+	✓	✓
	1440 x 900	55.935	59.887	106.500	-/+		✓
	1600 x 900RB	60.000	60.000	108.000	+/+		✓
	1680 x 1050	65.290	59.954	146.250	-/+		✓
1920 x 1080	67.500	60.000	148.500	+/+		✓	

- The interlace mode is not supported.
- The set might operate abnormally if a non-standard video format is selected.
- Optimal resolution depends on your model.

This page is intentionally  
left blank.

# SAMSUNG



BN68-09067D-01

## Связывайтесь с SAMSUNG по всему миру

Если у вас есть предложения или вопросы по продукции Samsung, обращайтесь, пожалуйста, в информационный центр компании Samsung.

Страна	Центр поддержки покупателей ☎	Веб-узел
RUSSIA	8-800-555-55-55 (VIP care 8-800-555-55-88)	<a href="http://www.samsung.com/ru/support">www.samsung.com/ru/support</a>
GEORGIA	0-800-555-555	<a href="http://www.samsung.com/support">www.samsung.com/support</a>
ARMENIA	0-800-05-555	<a href="http://www.samsung.com/support">www.samsung.com/support</a>
AZERBAIJAN	0-88-555-55-55	<a href="http://www.samsung.com/support">www.samsung.com/support</a>
KAZAKHSTAN	8-10-800-500-55-500 (GSM: 7799, VIP care 7700)	<a href="http://www.samsung.com/kz_ru/support">www.samsung.com/kz_ru/support</a>
UZBEKISTAN	00-800-500-55-500 (GSM: 7799)	<a href="http://www.samsung.com/support">www.samsung.com/support</a>
KYRGYZSTAN	00-800-500-55-500 (GSM: 9977)	<a href="http://www.samsung.com/support">www.samsung.com/support</a>
TAJIKISTAN	8-10-800-500-55-500 (GSM: 8888)	<a href="http://www.samsung.com/support">www.samsung.com/support</a>
MONGOLIA	1800-25-55	<a href="http://www.samsung.com/support">www.samsung.com/support</a>
UKRAINE	0-800-502-000	<a href="http://www.samsung.com/ua/support">www.samsung.com/ua/support</a> (Ukrainian) <a href="http://www.samsung.com/ua_ru/support">www.samsung.com/ua_ru/support</a> (Russian)
BELARUS	810-800-500-55-500	<a href="http://www.samsung.com/support">www.samsung.com/support</a>
MOLDOVA	0-800-614-40	<a href="http://www.samsung.com/support">www.samsung.com/support</a>

## Производитель:

ООО «Самсунг Электроникс Рус Калуга»,  
249002, Калужская обл., Боровский р-н, д. Коряково, Первый Северный проезд, владение 1