

GALATEC

TVS-SU6502QD

ТЕЛЕВИЗОР LED

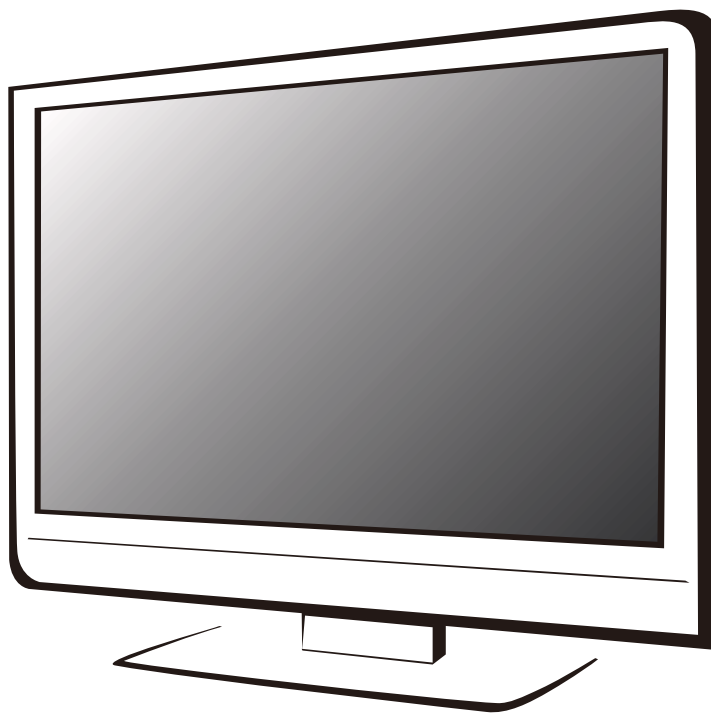

Руководство пользователя

Перед установкой и использованием телевизора внимательно прочитайте настоящее руководство. Рекомендуется сохранить настоящее руководство для будущего обращения. Все рисунки в настоящем руководстве приведены только для справки.

Содержание

Предупреждения о безопасности и уведомления	1
Установка и подключение	3
Упаковочный лист	3
Установка телевизора	3
Подключение периферийного оборудования	5
Кнопки панели управления	6
Пульт ДУ	6
Основные операции	9
Включение/режим ожидания.....	9
Выбор источника сигнала	9
Описание операций меню	9
Поиск программ	9
Функция записи.....	10
Смещение времени.....	10
Инструкции по эксплуатации интеллектуальной платформы	10
Основные операции	10
Краткое ознакомление	11
Смарт-приложения	11
Настройки сети	12
Настройка Bluetooth (опционально).....	13
Гостиничный режим (опционально).....	13
Важное заявление о сетевых услугах	13
Устранение неполадок	13
Технические характеристики	14
Инструкция по установке основания	15
Использование настенного крепления телевизора..	16

Предупреждения о безопасности и уведомления

Благодарим за выбор многофункционального телевизора нашей компании. Это уникальное изделие доставит вам максимальное удовольствие от просмотра видео и прослушивания звукового сопровождения. Это устройство прошло строгую проверку перед доставкой, а его конструкция соответствует самым высоким стандартам безопасности. Тем не менее, ненадлежащие действия пользователей могут привести к поражению электрическим током и к пожару. Чтобы обеспечить безопасность, продлить срок службы этого изделия и полностью использовать все его функции, внимательно прочитайте настоящее руководство перед использованием телевизора и соблюдайте все инструкции по технике безопасности. Сохраните это руководство для последующего использования.

 Предостережение	Может привести к травмам
--	--------------------------

	Сопровождает описание запрещенных действий
---	--

 Внимание	Может привести к повреждению оборудования или к травмам
---	---

	Сопровождает описание операций, которые должны быть выполнены
---	---

При следующих условиях

- Перебой в питании или нестабильное напряжение.
- Необычный звук или запах из устройства.
- Поврежден шнур питания.
- Телевизор поврежден из-за падения, удара или другого механического воздействия.
- В телевизор проникли жидкости или посторонние предметы.

Немедленно выключите телевизор, выньте вилку шнура питания из розетки и свяжитесь с сотрудниками службы техобслуживания.

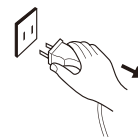

- Если произошла утечка каменноугольного или другого легко воспламеняемого газа, не отключайте питание телевизора или других электрических приборов, но немедленно закройте кран газа и откройте двери и окна.

Предостережение

- | | |
|---|--|
|  | <ul style="list-style-type: none"> ● Используйте только электросети с напряжением 100-240 В переменного тока и частотой 50/60 Гц. ● Все кабели следует подключать или отключать только после выключения электропитания. ● Не устанавливайте телевизор на неустойчивой поверхности, так как это может привести к его падению, повреждению или даже пожару. ● Не используйте телевизор в помещениях, где имеются: <ol style="list-style-type: none"> 1. прямые солнечные лучи, высокая влажность, чрезмерно высокая/низкая температура или высокий уровень запыленности; 2. легковоспламеняющиеся или взрывчатые вещества; 3. легковоспламеняющиеся или вызывающие коррозию газы; 4. а также в ванной, на кухне и т. д. |
|---|--|

Предостережение



- Не используйте поврежденные или несовместимые розетки электросети и следите за тем, чтобы штепсельная вилка соответствовала розетке.
- Следите за тем, чтобы штепсельная вилка и розетка не подвергались воздействию пыли и были защищены от проникновения металлических частиц.
- Соблюдайте осторожность, чтобы не повредить шнур питания:
 1. запрещено модифицировать шнур питания;
 2. не кладите тяжелые предметы на шнур питания;
 3. держите шнур питания вдали от источников тепла;
 4. не тяните за шнур питания, чтобы отключить прибор.
- Не подключайте слишком много приборов к одному удлинителю, так как это может привести к пожару из-за перегрузки.
- Не подвергайте телевизор воздействию открытого пламени (например, зажженной свечи), так как это может привести к поражению электрическим током или к пожару.
- Не помещайте сосуды, наполненные водой, на телевизор, так как это может привести к поражению электрическим током или к пожару в случае расплескивания воды.
- Не вставляйте острые металлические предметы в разъемы и вентиляционные отверстия и не допускайте проникновения в них жидкостей, поскольку это может привести к короткому замыканию и повреждению изделия, а также к поражению электрическим током.
- Отверстия в корпусе предназначены для отвода тепла, чтобы внутренние компоненты не перегревались и могли работать в течение длительного времени. Не закрывайте вентиляционные отверстия при установке прибора.

Предостережение



Не прикасайтесь к штепсельной розетке влажными руками, чтобы не допустить поражения электрическим током.



Не включайте телевизор в грозу, вместо этого отключите штепсельную розетку и антенну, чтобы избежать удара молнии.



Не разбирайте телевизор самостоятельно, так как это может привести к поражению электрическим током или к пожару. Для выполнения техобслуживания обращайтесь к квалифицированному персоналу.



Внимание

- Не позволяйте детям взбираться на телевизор.
- Храните мелкие аксессуары вдали от детей, чтобы они не проглотили их.
- Если телевизор не будет использоваться в течение долгого времени, выключите его и выньте вилку шнура питания из розетки.
- Перед очисткой телевизора выньте вилку шнура питания из розетки. Протирайте телевизор мягкой тканью, не используйте химические реактивы и не допускайте проникновения инородных веществ в устройство. Ненадлежащая очистка (с использованием моющих средств, воды и т. д.) может привести к повреждению внешней поверхности изделия, удалению напечатанной на нем информации, а также к сбоям в работе компонентов, таких как дисплей.
- Чтобы изменить положение телевизора, отсоедините все провода и перемещайте его медленно, чтобы не допустить падения.
- Не прикасайтесь к экрану твердыми предметами, не ударяйте и не сгибайте его.
- Не используйте изделие сразу после его доставки с мороза в теплое помещение. Это может привести к конденсации влаги внутри изделия и к сбоям в его работе.



Внимание

- Если жидкость из треснувшего экрана попадет на кожу, немедленно промойте ее чистой водой в течение 15 минут, а затем обратитесь к врачу.
- Чтобы перенести телевизор, возьмитесь руками за углы и поддерживайте основание; не прикладывая силу к панели экрана.
- Если на экране в течение долгого времени отображается одно и то же изображение (слова или значки), это приводит к тому, что после выключения на экране длительное время остается image persistence (остаточное изображение). Это нежелательное явление, но гарантия на него не распространяется.
- Условия нормального использования телевизора:
 1. Просматривайте программы при соответствующем освещении. Просмотр при низкой освещенности в течение долгого времени может повредить ваши глаза.
 2. Отрегулируйте громкость в соответствии со своим слухом.
- Чтобы отключить электропитание, выньте вилку шнура питания устройства из розетки.
- Если вилка шнура питания или разъем устройства используются в качестве средств отключения устройства, необходимо обеспечить удобные условия для выполнения этой операции.
- Вилка шнура питания должна быть вставлена в розетку надлежащим образом. Неплотно вставленная вилка шнура питания может вызвать искрение и даже пожар.
- Все технические характеристики в руководстве пользователя и на упаковке могут быть изменены без предварительного уведомления. Если будут обнаружены небольшие отклонения между руководством и фактическими функциями, последние должны иметь преимущественную силу.



Термины HDMI и HDMI High-Definition Multimedia Interface (мультимедийный интерфейс высокой четкости), а также маркировка и логотип HDMI являются торговыми марками или зарегистрированными торговыми марками компании HDMI Licensing Administrator, Inc.

Установка и подключение

Упаковочный лист

1. Телевизор.
2. Руководство пользователя.
3. Пульт ДУ.
4. Шнур питания (отдельный или присоединенный к телевизору).

Установка телевизора

Советы по установке

- Телевизор должен быть установлен около розетки электросети для легкого подключения и отключения.
- Для обеспечения вашей безопасности выберите соответствующий кронштейн настенного крепления или основание.
- Чтобы избежать травм, установите телевизор на устойчивой поверхности или на стене.
- Чтобы установить телевизор на стене, обратитесь к помощи квалифицированного персонала. Ненадлежащая установка может привести к тому, что телевизор будет находиться в неустойчивом положении.
- Не устанавливайте телевизор в местах, где он будет подвергаться механической вибрации.
- Не устанавливайте телевизор в местах, где он будет доступен для проникновения насекомых.
- Не устанавливайте телевизор рядом с кондиционером, так как это может привести к отказу из-за конденсации воды на внутренней панели дисплея.
- Не устанавливайте телевизор в местах с сильным магнитным полем, поскольку он может быть поврежден в результате воздействия электромагнитных волн.

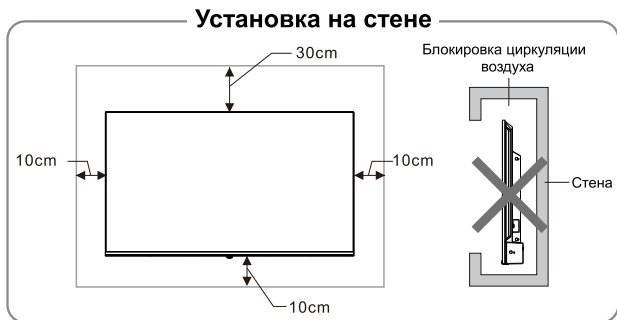
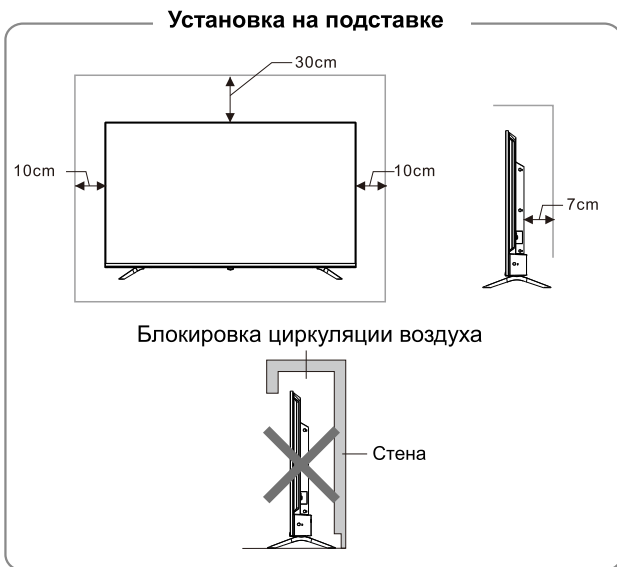

Вентиляция

- Обеспечьте минимальное свободное пространство, вокруг телевизора, как показано на рисунке.
- Не закрывайте вентиляционные отверстия и не вставляйте посторонние предметы в корпус.
- Не устанавливайте телевизор в закрытых местах, таких, книжный шкаф или встроенный шкаф, если там отсутствует надлежащая вентиляция.



Предостережение

Не устанавливайте телевизор на неустойчивом основании. Телевизор может упасть, став причиной серьезных травм, в том числе с летальным исходом. Многие травмы, особенно среди детей, можно предотвратить, приняв простые меры предосторожности, которые перечислены ниже.

- Используйте шкафы или подставки, рекомендованные производителем телевизора.
- Используйте только ту мебель, которая может служить надежной опорой для телевизора.
- Удостоверьтесь, что телевизор не выступает за края опорной поверхности мебели.
- Не используйте для установки телевизора высокие предметы мебели (такие как шкафы или книжные полки) без обеспечения надлежащей опоры для мебели и телевизора.
- Не ставьте телевизор на ткань или на другие материалы, расположенные между основанием телевизора и опорной поверхностью мебели.
- Проинформируйте детей об опасности, которой они подвергаются, пытаясь взобраться по полкам мебели, чтобы достать кнопки управления телевизора.

Если вы переставляете телевизор в другое место, необходимо соблюдать те же меры предосторожности, которые перечислены выше.

Dolby
AUDIO

Произведено по лицензии Dolby Laboratories. Dolby и символ двойного D являются зарегистрированными товарными знаками компании Dolby Laboratories Licensing Corporation.

Подключение периферийного оборудования

Примечание:

1. Интерфейсы USB поддерживают периферийное оборудование, включая USB-накопитель, USB-мышь, USB-клавиатуру и т. д.
2. Для подключения устройств с функцией ARC используйте интерфейс HDMI-1.
3. Разъем HDMI может выполнять функцию соединителя DVI с внешним коммутатором HDMI/DVI.
4. Периферийное оборудование и кабели, описанные в настоящем руководстве, должны приобретаться отдельно.



Предостережение

При подключении наружной антенны к телевизору выключите сначала питание. Не устанавливайте наружную антенну возле высоковольтных линий электропередач, чтобы избежать поражения электрическим током. Во избежание пожара и других проблем антенна проводной сети, подключенная к этому телевизору, должна быть изолирована от защитного заземления.

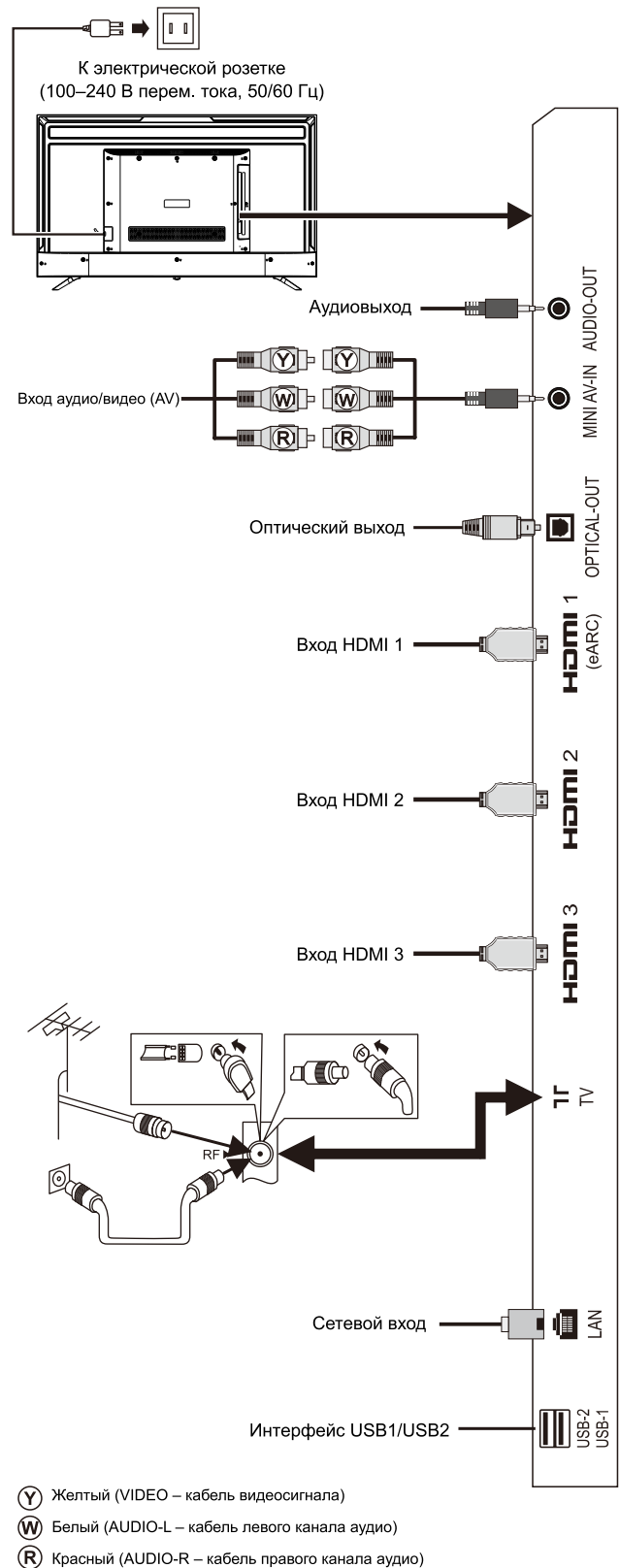

Кнопки панели управления

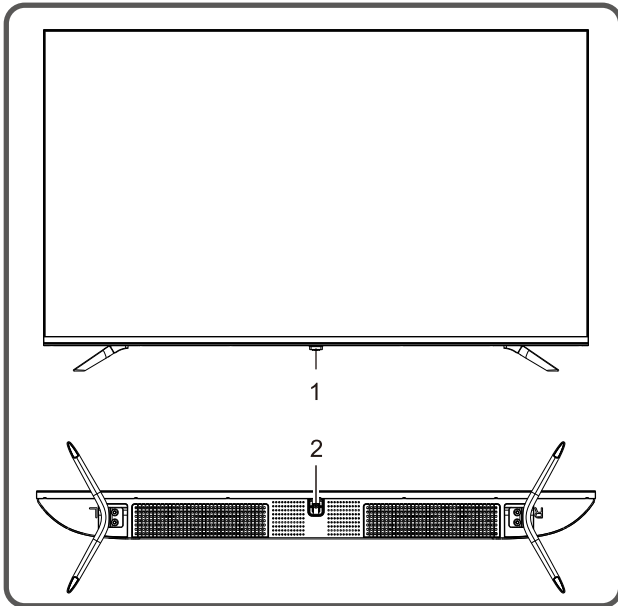

1. Светодиодные индикаторы питания и окна у дальнего приема.

2. ⏻ В режиме ожидания: включите телевизор или переключите его обратно в режим ожидания.

Примечание:

- 1) Внешний вид зависит от модели. Учитывайте особенности конкретного устройства.
- 2) Для доступа к дальнейшим операциям используйте пульт дистанционного управления.

Пульт ДУ

Метод установки батареи в пульт дистанционного управления

Снимите крышку батарейного отсека и вставьте два элемента ААА (№ 7, 1,5 В), соблюдая полярность в соответствии с отметками "+" и "-".

Меры предосторожности при использовании пульта дистанционного управления

- Во время использования пульт ДУ должен быть направлен на датчик дистанционного управления телевизора. Любой объект, находящийся между пультом ДУ и датчиком дистанционного управления, может препятствовать нормальному функционированию.
- Пульт ДУ не следует подвергать сильной вибрации. Кроме того, не допускайте воздействия на пульт ДУ прямых солнечных лучей, поскольку это может привести к деформации его корпуса.
- Если датчик дистанционного управления телевизора освещается прямыми солнечными лучами или сильным осветительным прибором, возможны сбои в работе пульта ДУ. В этом случае рекомендуется изменить угол освещения, переместить телевизор в другое место или поднести пульт ДУ поближе к датчику дистанционного управления.
- Уровень заряда батарей влияет на расстояние действия пульта ДУ. Разряженные батареи должны быть заменены новыми. Если пульт ДУ не используется в течение долгого времени или его батареи разряжены, выньте батареи, чтобы не допустить утечки электролита и повреждения пульта.
- Не используйте батареи различных типов. Не используйте старые и новые батареи вместе. Заменяйте сразу обе батареи.
- Не бросайте батареи в огонь. Запрещено нагревать, заряжать, разбирать/собирать и сжигать использованные батареи. Утилизируйте использованные батареи в соответствии с правилами охраны окружающей среды.

Кнопки пульта ДУ

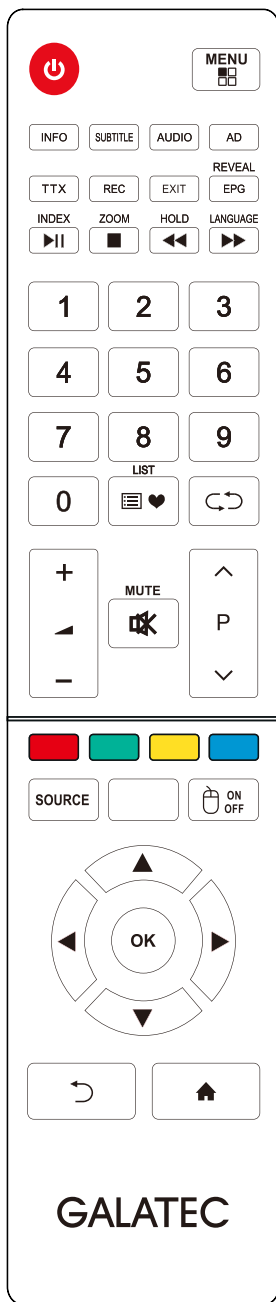

Примечание. Внешний вид пульта ДУ может отличаться от этого рисунка. Учитывайте особенности фактического устройства.

Кнопки	Функции
Питание (⏻)	Переключение между рабочим режимом и режимом ожидания.
Главная страница (🏠)	Отображение домашней страницы «Смарт ТВ».

Кнопки	Функции
Отключение звука (🔇)	Включение/отключение звука.
Цифровые кнопки (0–9)	Ввод номеров или выбор каналов.
Возврат (↶)	Возврат к предыдущей странице.
↶↷	Возврат к последнему просмотренному каналу.
LIST (📄❤)	Просмотр списка программ.
🖱 ON/OFF	Включение/выключение мыши.
REVEAL (EPG)	Отображение скрытого текста в режиме телетекста. (Электронные инструкции по каналам.)
SOURCE	Выбор источника сигнала. (Только в режиме просмотра телепередач)
INFO	Отображение информации о телепрограмме.
MENU	Отображение экранного меню.
Красная кнопка	Кнопки специальных функций.
Зеленая кнопка	
Желтая кнопка	
Голубая кнопка	
Кнопки управления курсором (▲, ▼, ◀, ▶)	Выбор пунктов меню или настройка параметров.
OK	Подтверждение операции.
Громкость +/- (+ ◀ -)	Регулировка громкости.
Каналы +/- (▲ P ▼)	Переключение программ.
TTX	Режим телетекста.
REC	Запись программы.
EXIT	Выход из текущего интерфейса.
AD	Откройте соответствующее меню аудио.
INDEX (▶)	Отображение страницы указателя в режиме телетекста. (Функция воспроизведения/паузы в режиме мультимедиа)
ZOOM (■)	Изменение размера окна телетекста. (Функция остановки в режиме мультимедиа; сдвиг времени в режиме DTV.)
HOLD (◀◀)	Удержание изображения на текущей странице. (Функция быстрой перемотки в режиме мультимедиа.)
LANGUAGE (▶▶)	Изменение языка телетекста. (Функция быстрой перемотки вперед в режиме мультимедиа.)
SUBTITLE	Переход в меню языка субтитров.
AUDIO	Переход в меню языка аудио.



Руководство по эксплуатации пульта дистанционного управления Bluetooth с функцией распознавания голоса

• Режим подключения по Bluetooth

После включения пульта дистанционного управления одновременно нажмите кнопки [↕] и [←], чтобы перейти в режим подключения Bluetooth. Индикатор при этом начнет медленно мигать. Должно быть найдено устройство с именем Bluetooth "Bluetooth Remote". После успешного подключения индикатор погаснет.

• Инструкция по рабочему состоянию

- Когда контроллер находится в рабочем состоянии, при нажатии кнопки загорается световой индикатор. Если вы отпустите палец, световой индикатор немедленно погаснет.

• Функции кнопок (после подключения по Bluetooth)

Кнопки	Функции
Питание (⏻)	Переключение между рабочим режимом и режимом ожидания.
Отключение звука (🔇)	Включение/отключение звука.
Блокировка курсора (🔒)	Нажмите эту кнопку, чтобы разблокировать курсор. Чтобы заблокировать курсор, нажмите ее еще раз.
Меню (☰)	Отображение экранного меню.
Кнопки управления курсором (▲, ▼, ◀, ▶)	Выбор пунктов меню или настройка параметров.
OK	Подтверждение операции.
Главная страница (🏠)	Отображение домашней страницы «Смарт ТВ».
Возврат (⏪)	Возврат к предыдущей странице.
Голосовой ввод (🗣️)	Нажмите и удерживайте кнопку [🗣️], чтобы запустить функцию голосового ввода. Отпустите кнопку [🗣️], чтобы завершить голосовой ввод.
Громкость +/- (V+/V-)	Регулировка громкости.
Переключение каналов +/- (PG+/PG-)	Переключение программ.

Основные операции

Примечание:

1. Приводится описание операций при нажатии кнопок на пульте дистанционного управления; описание операций, выполняемых при нажатии на кнопки управления на панели, см. в пункте «Кнопки панели управления».
2. Инструкция по операциям меню в настоящем руководстве приведена для режима просмотра телепередач. Операции в других режимах аналогичны операциям в режиме просмотра телепередач, поэтому их описание можно использовать для справки.
3. Перед включениям питания удостоверьтесь, что напряжение в электросети стабильно.

Включение/режим ожидания

Чтобы включить телевизор, вставьте вилку шнура питания в розетку электросети и нажмите кнопку [⏻]. На экране отобразится меню Welcome (Добро пожаловать). После этого вы можете выбрать **Language** (Язык), **Net** (Сеть) и **Time** (Время) в соответствии с вашими потребностями. В завершение выберите **Finish** (Готово) и нажмите кнопку [OK] для закрытия мастера.

Когда телевизор включен, нажатие кнопки [⏻] приведет к переключению в режим ожидания.

★ **Специальные советы:** Это устройство разработано на базе технологии энергосбережения. Если телевизор включен, но входной сигнал отсутствует, через пять минут система автоматически переключится в режим ожидания. Если активирован таймер сна, телевизор также автоматически переключится в режим ожидания в заданное время.

Выбор источника сигнала

Чтобы просматривать высококачественные изображения, вы можете подключать к телевизору различные устройства. Если у вас есть устройства для воспроизведения видеофайлов, оборудованные выходными портами HDMI, AV и т. д., вы можете подключить их к соответствующим входным портам телевизора. Подключив устройство, включите его и нажмите кнопку [SOURCE]. После этого на экране появится меню для выбора источника сигнала. Используя кнопки [◀]/[▶], выберите входной сигнал и нажмите кнопку [OK] для подтверждения.

Описание операций меню

Чтобы отобразить главное меню на экране, нажмите кнопку [MENU]:

1. Используйте кнопки [▲]/[▼], чтобы выбрать пункт меню в разделе [🖼️] (Изображение), [🔊] (Звук), [CH] (Канал), [⚙️] (Настройки), [👤] (Родительский контроль). Чтобы войти в выбранное меню, нажмите кнопку [▶].
2. Чтобы выбрать отдельный пункт в меню, используйте кнопки [▲]/[▼].
3. Чтобы войти в подменю нажмите кнопку [OK].
4. Чтобы изменить значение или параметр, используйте кнопки [◀]/[▶].
5. Когда на экране отображается главное меню, нажатие кнопки [MENU] позволяет выйти из него. Когда на экране отображается подменю, с помощью кнопки [⏪] можно вернуться к предыдущему меню.
6. Во время работы меню значки недоступных параметров отображаются серым цветом.

Примечание. Пароль по умолчанию для блокировки системы: **0000**.

Поиск программ

Перед использованием телевизора необходимо настроить программы. Перед поиском каналов удостоверьтесь, что антенна подключена надлежащим образом.

Настройка цифровых каналов (источник сигнала: DTV)

В следующем примере поиска каналов для параметра Antenna Type (Тип антенны) установлено значение DVBT.

Нажмите кнопку [MENU] и выберите [CH] > **Antenna Type** (Тип антенны) > **DVBT**, а затем нажмите [OK].

Автоматическая настройка

Нажмите кнопку [MENU] и выберите [CH] > **Auto Tuning** (Автоматическая настройка), а затем нажмите кнопку [OK]. Затем вы можете выбрать свою страну и нажать [OK] для подтверждения (если выбрано несколько стран, вам потребуется ввести пароль). После того как **Start Scan** (Запуск сканирования) выбран, начнется выполнение автоматической настройки. Во время автоматической настройки вы можете выбрать опцию **Stop Scan** (Остановить сканирование) для выхода из режима настройки.

Ручная настройка каналов DTV

Нажмите кнопку [MENU], выберите [CH] > **DTV Manual Tuning** (Ручная настройка DTV), нажмите [OK], чтобы войти в меню **DTV Manual Tuning** (Ручная настройка DTV). Используйте кнопки [◀]/[▶] для выбора канала, нажмите [▼], чтобы выбрать **Start Scan** (Запуск сканирования), а затем нажмите кнопку [OK] для подтверждения.

Настройка аналоговых каналов (источник сигнала: ATV)

Автоматическая настройка

Нажмите кнопку **[MENU]** и выберите **[CH] > Auto Tuning** (Автопоиск), а затем нажмите кнопку **[OK]** и еще раз нажмите **[OK]** для подтверждения. После того как **Start Scan** (Запуск сканирования) выбран, начнется выполнение автоматической настройки. Во время автоматической настройки вы можете выбрать опцию **Stop Scan** (Остановить сканирование) для выхода из режима настройки.

Ручная настройка каналов ATV

Нажмите кнопку **[MENU]**, выберите **[CH] > ATV Manual Tuning** (Ручная настройка каналов ATV), нажмите **[OK]**, чтобы войти в меню **ATV Manual Tuning** (Ручная настройка каналов ATV). Используя кнопки **[◀]/[▶]**, выберите частоту. После этого вы можете настроить высокую или низкую частоту с помощью кнопок **Scan Up** (Сканировать вверх) или **Scan Down** (Сканировать вниз). Во время настройки вы можете выбрать опцию **Stop Scan** (Остановить сканирование) для выхода из режима настройки.

Функция записи

Если в режиме DTV нажать кнопку **[REC]**, на экране появится меню записи и система сразу начнет записывать телепередачу. Чтобы остановить запись, нажмите кнопку **[■]**. Чтобы воспроизвести запись нажмите кнопку **[MENU]** и выберите **⚙ > 📄 > Record List** (Список записей). После этого вы можете найти требуемый файл и нажать кнопку **[OK]**, чтобы воспроизвести его.

Значок	Описание
▶	Воспроизведение: Воспроизведение.
■	Стоп: остановка и выход.
	Пауза: Пауза.
◀◀	FB: ускоренная перемотка назад. Для нормального воспроизведения нажмите кнопку [▶] .
▶▶	FF: Ускоренная перемотка вперед. Для нормального воспроизведения нажмите кнопку [▶] .
▶	Перенаправить: Переход вперед на 30 сек.
◀	Назад: Переход назад на 30 сек.

Примечание. Функция записи работает только с файловой системой FAT32. Накопитель с другой файловой системой необходимо отформатировать. Если накопитель содержит важные данные сделайте их копию, так как после форматирования все данные на накопителе будут удалены.

Смещение времени

Если в режиме DTV нажать кнопку **[■]** на экране появится меню смещения времени, а показ программы будет приостановлен. Чтобы возобновить показ программы, нажмите кнопку **[▶||]**. Для остановки и выхода из режима смещения времени нажмите кнопку **[■]**. Когда пользователю требуется на небольшое время отвлечься от просмотра телепередачи, функция сдвига времени позволяет приостановить показ программы и записать ее на U-диск. Когда пользователь продолжит просмотр, телепередача начнет воспроизводиться в записи с момента остановки.

Значок	Описание
▶	Воспроизведение: Воспроизведение.
■	Стоп: остановка и выход.
	Пауза: Пауза.
◀◀	FB: ускоренная перемотка назад. Для нормального воспроизведения нажмите кнопку [▶] .
▶▶	FF: Ускоренная перемотка вперед. Для нормального воспроизведения нажмите кнопку [▶] .
▶	Перенаправить: Переход вперед на 30 сек.
◀	Назад: Переход назад на 30 сек.
🕒	Воспроизведение в заданное время: Выбор времени для воспроизведения.

Инструкции по эксплуатации интеллектуальной платформы

Основные операции

Нажмите кнопку **[▲]** для отображения главной страницы.

1. Нажимайте кнопки **[▲]/[▼]/[◀]/[▶]** для выбора приложения.
2. Нажмите кнопку **[OK]** для запуска приложения.
3. Нажмите кнопку **[⏪]** для возврата к предыдущей странице.

★ Специальные советы

Операции в интеллектуальном режиме сложные. Пользователь может устанавливать приложения, используя различные методы работы, поэтому операции, описанные в этом руководстве, предназначены только для справки. Для нормальной работы некоторых приложений требуется внешнее

оборудование. Некоторые функции могут быть недоступны при использовании пульта ДУ. Для более удобной работы используйте USB-мышь и USB-клавиатуру.

Краткое ознакомление

Перед использованием этого устройства ознакомьтесь с приведенными ниже операциями для повышения эффективности работы.

Управление с помощью мыши

1. Щелкнуть: нажать и сразу же отпустить левую кнопку мыши.
2. Нажать и удерживать: нажать кнопку мыши и удерживать ее нажатой не менее трех секунд.
3. Нажатие левой кнопки мыши соответствует нажатию кнопки [OK] на пульте ДУ.
4. Нажатие правой кнопки мыши соответствует нажатию кнопки [↵] на пульте ДУ.

Настройка ввода языка

Язык: в смарт-режиме выберите язык системы. Выберите **Setting > Language** (Настройки > Язык) и нажмите кнопку [OK] key. Нажимайте кнопки [▲]/[▼], чтобы выбрать нужный язык, а затем нажмите кнопку [OK].

Выбор метода ввода: В интеллектуальном режиме выберите **Setting > All Settings > Universal > Input Method** (Настройки > Все настройки > Универсальный > Метод ввода) и нажмите кнопку [◀]/[▶], чтобы выбрать нужный метод ввода. Также можно загрузить и установить сторонний метод ввода.

Установка системного времени: В интеллектуальном режиме выберите **Setting > Time > Automatic Date&time** (Настройки > Время > Автоматически устанавливать дату и время), после чего при выборе параметра **Network** (Сеть) будет использоваться сетевое время. Системное время можно также установить вручную.

Смарт-приложения

Браузер: может использоваться для отображения видео, аудио, текстовой и другой размещенной в Интернете информации.

Для использования браузера необходимо сначала подключить телевизор к Интернету. Для получения

подробной информации см. раздел «**Настройки сети**».



1	Вернуться к предыдущей веб-странице.
2	Перейти к следующей веб-странице.
3	Обновить веб-страницу.
4	Окно веб-страницы браузера.
5	Закрыть окно текущей веб-страницы.
6	Добавить новое окно веб-страницы.
7	Строка для ввода URL-адреса.
8	Возможность добавления закладки.
9	Возможность ввода URL-адреса.
10	Возможность просмотра закладки.

Примечание. чтобы открыть меню браузера, нажмите кнопку [MENU].

■ Как получить доступ к веб-адресу?

Используйте кнопки [▲]/[▼]/[◀]/[▶], чтобы выбрать строку поиска, и введите в нее веб-адрес. Затем выберите значок → в методе ввода и нажмите [OK], чтобы получить доступ к веб-адресу.

■ Как сохранить страницу в закладке?

В интерфейсе браузера выберите значок ☆ и нажмите кнопку [OK], чтобы создать вкладку браузера с данным веб-адресом. Выберите элемент **Account** (Учетная запись) и нажмите кнопку [OK]. Нажимайте кнопки [▲]/[▼], чтобы выбрать учетную запись для сохранения, а затем нажмите кнопку [OK]. Выберите **OK**, а затем нажмите кнопку [OK], чтобы добавить закладку.

Программа установки Apk: приложение **Apk installer** (Программа установки Apk) помогает пользователям управлять приложениями, а также позволяет устанавливать или удалять приложения на локальном диске.

■ Как установить приложение?

Выберите **My Apps > All Apps > FileManager** (Мои приложения > Все приложения > Диспетчер файлов) и нажмите кнопку [OK], затем кнопку [▲]/[▼]/[◀]/[▶] для выбора **Apk** и кнопку [OK] для входа. Выберите целевой инсталляционный файл на локальном диске и нажмите [OK], чтобы выполнить установку. Затем выберите **INSTALL** (УСТАНОВИТЬ) и нажмите [OK]. Для установки некоторых приложений Apk требуется настроить параметры безопасности.

■ Как удалить приложение?

Выберите **My Apps > Smart Assistant > App Manager** (Мои приложения > Интеллектуальный помощник > Диспетчер приложений). Выберите приложение, которое вы хотите удалить, и нажмите **[OK]**. Затем выберите **Uninstall** (Удалить) и нажмите **[OK]**, чтобы удалить приложение.

Мультимедийный проигрыватель: В интеллектуальном режиме выберите **Multimedia** (Мультимедиа) в главном интерфейсе и нажмите **[OK]** для запуска. Выберите один из следующих типов файлов: **All** (Все), **Video** (Видео), **Music** (Музыка) или **Picture** (Изображения).

■ **Воспроизведение файлов, хранящихся на локальном диске:** Перед воспроизведением файлов, хранящихся на локальном диске, вставьте запоминающее устройства большой емкости в порт USB.

Выберите локальный диск в каталоге файлов и нажмите кнопку **[OK]** для подтверждения. Выберите целевую папку или файл, нажмите кнопку **[OK]**, чтобы войти в папку или воспроизвести файл, и нажмите кнопку **[↵]**, чтобы вернуться к рабочему столу.



Внимание!

1. Нестандартные USB-устройства, возможно, не будут распознаваться. Рекомендуется использовать только стандартные USB-устройства.
2. У системы медиапотока есть определенные ограничения на формат файлов. При воспроизведении файлов неподдерживаемых форматов возможны сбои.
3. Не извлекайте USB-устройство во время воспроизведения, поскольку при этом телевизор и/или устройство могут быть повреждены. Перед извлечением USB-устройства выключите питание телевизора.
4. Система поддерживает устройства стандартов USB1.1 и USB2.0, такие как накопители большой емкости и съемные жесткие диски.
5. Максимальный выходной ток USB-порта телевизора составляет 500 мА. Если этот ток будет превышен, сработает автоматическая защита. Чтобы подключить внешнее устройство с более высоким потребляемым током, используйте внешний источник питания.
6. Система отличается большой сложностью, поэтому при чтении или воспроизведении файлов экран может быть черным, а определенные функции могут быть недоступны. Это связано с проблемами совместимости и стабильности USB-устройств. При возникновении таких проблем отключите устройство и повторно инициализируйте систему.

Нажатие кнопки **[OK]** позволяет открыть или скрыть панель инструментов. Во время воспроизведения выберите требуемый пункт меню и нажмите кнопку **[OK]**, чтобы выполнить операцию. Вы можете нажать кнопку **[↵]**, чтобы выйти из режима воспроизведения или использовать кнопки **[▶/■]/[◀/▶]** на пульте ДУ, чтобы быстрее выполнить требуемую операцию.

Настройки сети

Wi-Fi

1. В интеллектуальном режиме выберите **Setting > Network > Wi-Fi** (Настройки > Сеть > Wi-Fi). Нажмите **[OK]**, а затем используйте кнопки **[◀]/[▶]**, чтобы выбрать **On** (Вкл.) или **Off** (Выкл.). При выборе **On** (Вкл.) система автоматически начнет искать сигнал ближайшей беспроводной сети. Искомая сеть со значком  указывает на то, что устройство подключается к сети без пароля. Сеть со значком  указывает на то, что она защищена, и для подключения к ней необходимо ввести правильный пароль.
2. В списке сетей выберите нужную сеть и нажмите кнопку **[OK]**.
3. Введите пароль для подключения к сети в поле пароль, а затем выберите **Connect** (Подключить) и нажмите **[OK]**, чтобы подключиться к сети.

Стандарт Ethernet

1. Выберите **Setting > Network > Ethernet** (Настройки > Сеть > Ethernet) и нажмите кнопку **[OK]**.
2. Установите для параметра **Auto Connect** (Подключаться автоматически) значение **On** (Вкл.). После этого устройство будет получать IP-адрес автоматически.
3. Если ваше устройство не поддерживает получение IP-адреса автоматически, установите для параметра **Auto Connect** (Подключаться автоматически) значение **Off** (Выкл.). Затем выберите **IP Setting** (Настройки IP) и нажмите **[OK]** для подтверждения.
4. Введите в IP-адрес, маску подсети, шлюз, DNS1 и DNS2.
5. Выберите **OK**, а затем нажмите **[OK]**, чтобы подключиться к сети.

Портативная точка доступа

1. Выберите **Setting > Network > Portable Hotspot** (Настройки > Сеть > Портативная точка доступа) и нажмите **[OK]**.

2. Выберите **Hotspot Settings** (Настройки точки доступа) и установите значение **On** (Вкл.).
3. Введите имя точки доступа в поле имени сети.
4. В поле безопасности выберите тип безопасности, используя кнопки [◀]/[▶]. Если для типа защиты выбрано значение **None** (Нет), тогда любой пользователь сможет подключиться к вашей сети без пароля. Если выбрано шифрование **WPA2 PSK**, вы должны ввести пароль, содержащий не менее восьми знаков. Пользователь, который ищет вашу общую сеть Wi-Fi, должен ввести правильный пароль для подключения к этой сети.
5. Вы можете ввести пароль в рамке для своего пароля.
6. Выберите **Save** (Сохранить) и нажмите кнопку [OK], чтобы сохранить настройки, после чего другие устройства Wi-Fi, выполняющие поиск сетей Wi-Fi, будут искать вашу сеть в данной зоне.

Настройка Bluetooth (опционально)

1. В смарт-режиме выберите **Setting > All Settings > Other > Bluetooth** (Настройки > Все настройки > Прочее > Bluetooth) и нажмите кнопку [OK], чтобы войти в меню, а затем используйте кнопки [◀]/[▶], чтобы установить значение **On** (Вкл.).
2. Выберите **Scan** (Сканировать) и нажмите [OK], чтобы модуль Bluetooth начал сканирование. Появится список доступных устройств.
3. Выберите устройство, к которому вы хотите подключиться, а затем нажмите [OK], чтобы телевизор запустил процедуру сопряжения. Когда некоторые устройства (например, клавиатура) подключаются к телевизору, необходимо подтвердить подключение. Затем выберите **Pair** (Сопряжение) и нажмите [OK] для сопряжения.
4. Все сопряженные устройства будут отображены в списке. Вы можете использовать кнопки [▲]/[▼], чтобы просмотреть их.

Гостиничный режим

Нажмите кнопку [MENU] на пульте дистанционного управления, чтобы отобразить главное меню телевизора, а затем нажмите подряд кнопки "4578", чтобы отобразить меню настройки гостиничного режима. Нажмите клавишу "▲/▼" чтобы выбрать пункт, который вам нужно настроить, а затем нажмите клавишу "◀/▶" чтобы настроить значение или состояние.

Важное заявление о сетевых услугах

Все содержимое и услуги, полученные с этого телевизора, принадлежат третьей стороне и защищены законами об авторском праве, патентном праве, праве на товарный знак и/или другом праве интеллектуальной собственности. Указанное содержимое и услуги предназначены только для личных некоммерческих целей. Запрещается использовать какое-либо содержимое или услугу без разрешения владельца содержимого или поставщика услуг.

Наша компания ни при каких обстоятельствах не несет ответственности за любые прямые, косвенные и случайные потери или убытки, вызванные вашим доступом или доступом третьей стороны к любому содержимому или услуге, или любой информации, или любому стороннему программному обеспечению через это устройство.

Сторонние услуги могут быть изменены, удалены или приостановлены без предварительного уведомления. Наша компания не предполагает и не гарантирует постоянную доступность определенной услуги или содержимого в течение какого-либо периода времени. Наша компания не несет ответственности за услуги, связанные с вышеупомянутой услугой и содержимым. Кроме того, мы не несем никакой ответственности за обслуживание клиентов. Если у вас возникли какие-либо проблемы или запросы на обслуживание, связанные с соответствующей услугой или содержимым, обращайтесь напрямую к поставщикам конкретного содержимого или услуг.

Устранение неполадок

- **Изображение на экране телевизора отображается с помехами типа "снег", а звук воспроизводится с шумами.**
 1. Проверьте, плотно ли вставлен штекер антенны и не поврежден ли антенный кабель.
 2. Проверьте тип антенны (VHF/UHF).
 3. Измените направление и положение антенны.
 4. Попытайтесь использовать усилитель сигнала.
- **Нет ни звука, ни изображения на экране. Световой индикатор не светится.**

Проверьте наличие электропитания.

■ **Изображение на экране телевизора имеет искажения в форме пунктирных линий или полос.**

Не используйте электрический фен возле телевизора и измените направление антенны, чтобы уменьшить искажения.

■ **Изображение на экране телевизора двоится.**

1. Используйте узконаправленную антенну.
2. Измените направление антенны.

■ **Только черно-белое изображение.**

Войдите в настройки , чтобы увеличить насыщенность света.

■ **Нет звукового сопровождения.**

1. Отрегулируйте громкость.
2. Нажмите кнопку  на пульте ДУ, чтобы отменить режим отключения звука.

■ **На экране телевизора нет изображения с сигнального входа. Световой индикатор мигает.**

1. Проверьте, не отсоединился ли сигнальный кабель. Повторно подключите его.
2. Возможно, устройство находится в режиме ожидания, выполните перезагрузку.

■ **Пульт ДУ не работает совсем или работает только на близком расстоянии.**

1. Удалите все предметы, которые могут закрывать окно приемника ДУ.
2. Заменить батареи.

■ **Браузеру не удается пройти ни по одной из ссылок.**

1. Попросите администратора сети предоставить доступный IP-адрес и другие параметры.
2. Проверьте, правильно ли подключен сетевой соединительный кабель.
3. Проконсультируйтесь с поставщиком сетевых услуг.

■ **Видео из Интернета воспроизводится очень медленно.**

1. Увеличьте пропускную способность сети до более высокого уровня.
2. Попробуйте использовать другие адреса, чтобы подключиться к ресурсу с более стабильным соединением.

■ **Телевизор медленно выполняет операции, наблюдаются системные сбои, нарушено управление телевизором.**

Отключите питание, подождите приблизительно 1–2 минуты, а затем подключите питание и снова включите телевизор.

Технические характеристики

Главный блок

Максимальное разрешение	3840 × 2160
Питание	100-240 В перем. тока, 50/60 Гц
Выходная мощность динамиков	8 + 8 Вт
Условия эксплуатации:	
Температура	От 5°C до 40°C
Относительная влажность	20–80%
Атмосферное давление	86–106 кПа
Условия хранения:	
Температура	от -20°C до 55°C
Относительная влажность	5–80%
Атмосферное давление	86–106 кПа

Размеры (Д × Ш × В) и вес

65 дюймов

Без подставки	В распакованном виде: 1446 × 95 × 834(mm ³)
С подставкой	В распакованном виде: 1446 × 345 × 885(mm ³) В упаковке: 1598 × 140 × 955(mm ³) Вес нетто: 16. 2 кг Вес брутто: 21. 2 кг

Технические характеристики телевизора

1. Поддерживаемые стандарты:
ATV: PAL D/K, I, B/G, SECAM D/K, B/G;
DTV: DVB-T/C (дополнительно: DVB-T2/S/S2).
2. Антенный разъем: 75 Ом, коаксиальный, несимметричный.
3. Видеовход AV: 75 Ом, 1 ± 0,1 В (полный размах), разъем RCA.
4. Аудиовход AV: 20 кОм, 0,2–2 В (среднеквадратичное значение).
5. Видеовход HDMI: 480i, 480P, 576i, 576P, 720P, 1080i, 1080P, 2160P.

6. Емкость внутренней памяти точно соответствует фактической конфигурации.
7. Емкость кэша точно соответствует фактической конфигурации.
8. Беспроводное соединение: протокол Wi-Fi (IEEE 802.11 b/g/n).
9. Интеллектуальная операционная система: Android.

Управление питанием

Режим	Потребляемая мощность
Нормальная работа	≤ 168 Вт
Режим ожидания	≤ 0,5 Вт

Режимы изображения HDMI

Видеорежим			
№	Режим	Разрешение	Частота обновления
1	SD	720×480i/p	60 Гц
2		720×576i/p	50 Гц
3	HD	1280×720p	50 Гц
4			60 Гц
5	FHD	1920×1080i/p	50 Гц
6			60 Гц
7	UHD	3840×2160p	24 Гц
8			25 Гц
9			30 Гц
10			50 Гц
11			60 Гц

Примечание: В режиме UHD частота обновления 50 или 60 Гц действительна только для HDMI версии 2.0/2.1.

Режим VESA			
№	Режим	Разрешение	Частота обновления
1	VGA	640 × 480	60 Гц
2	SVGA	800 × 600	60 Гц
3	XGA	1024 × 768	60 Гц
4	SXGA	1280 × 1024	60 Гц
5	WXGA	1600 × 900	60 Гц
6	WUXGA	1920 × 1080	60 Гц
7	4K	3840 × 2160	30 Гц
8			60 Гц

Примечание: В режиме 4K частота обновления 60 Гц действительна только для HDMI версии 2.0/2.1.

Инструкция по установке основания

Положите устройство на плоскую поверхность. Прикрепите подставки к нижней части задней крышки устройства таким образом, чтобы их передние стороны были направлены в сторону экрана. Имейте в виду, что левая и правая подставки должны быть установлены на соответствующих сторонах устройства в направлении стрелок на рисунке. Совместите отверстия для винтов и закрутите винты (обратите внимание, что подставки должны быть установлены, как показано на рисунке, в противном случае их не удастся прикрепить.)

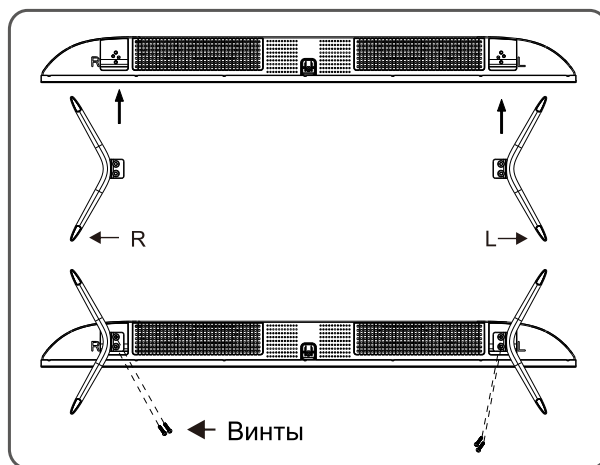

Примечание: Внешний вид устройства и подставок может отличаться от приведенного рисунка. Учитывайте особенности фактического устройства.

Использование настенного крепления телевизора

Предупреждение

- Приобретите подходящее крепление для монтажа телевизора на стене.
- Удостоверьтесь, что настенное крепление может выдержать 4-кратный вес телевизора и защищено от падения.
- При установке настенного крепления руководствуйтесь инструкциями, прилагаемыми к телевизору и креплению.
- Удостоверьтесь, что в секции стены, где должно быть установлено настенное крепление, нет электрических кабелей или трубопроводов.
- Поручите выполнение монтажных работ профессиональному техническому специалисту. Компания-изготовитель не несет ответственности за несчастные случаи, телесные повреждения или убытки, связанные с ненадлежащей установкой телевизора.

Расстояние между отверстиями на стене (H × V) (мм)	Требуемые винты (рекомендуемая длина винтов) (мм)
300 × 300	Вверх: 2 × M6 (20+L1 ≤ L ≤ 30+L1), Винты для металла со шлицованной головкой Низ: 2 × ST6 (6+L1' ≤ L' ≤ 9.5+L1'), Саморез с плоской головкой.

Примечание.

- Если перед установкой настенного крепления какие-либо винты будут найдены в монтажных отверстиях позади телевизора, они должны быть удалены и сохранены для последующего использования.
- Приобретите винты для настенного крепления согласно фактической ситуации.

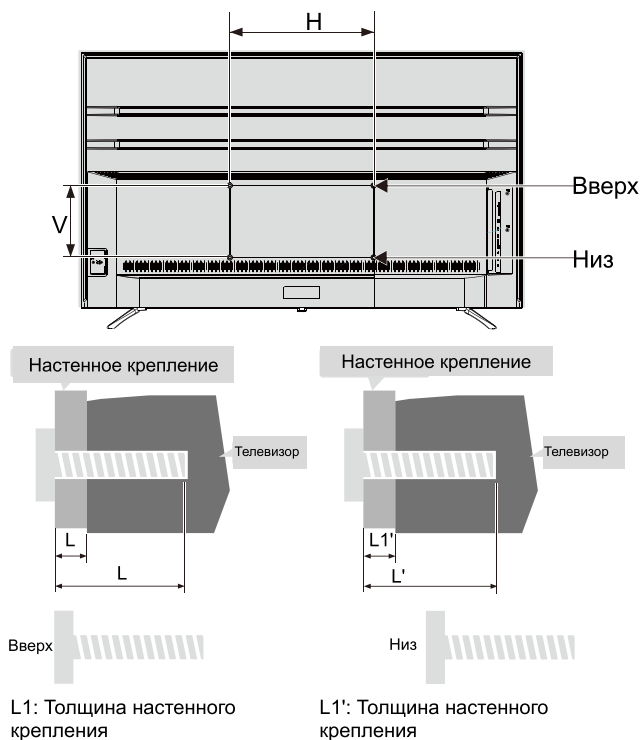



Данная маркировка означает, что данное изделие нельзя утилизировать с другими бытовыми отходами, чтобы не допустить возможного ущерба окружающей среде или вреда здоровью. Чтобы утилизировать использованное устройство, следует воспользоваться услугами специалистов.

Срок службы данного изделия составляет 5 лет.

EAC

Изготовитель (производственная площадка):

Shenzhen KTC Commercial Display Technology Co., Ltd.

Шэньчжэнь КТС Коммерсиал Дисплей Текнолоджи Ко., Лтд.

Address: Northern Wuhe Road, Banxuegang Industry Area, Buji, Longgang District, Shenzhen, China

Адрес: Северная Ухэ Роуд, промышленная зона Баньсюэган, Буцзи, район Лунган, Шэньчжэнь, Китай

Импортер / Уполномоченный представитель изготовителя на территории Таможенного Союза, принимающий претензии:

ИП Трегубов Вячеслав Юрьевич

Адрес: Российская Федерация, 692651, Приморский край, Михайловский район, село Михайловка, квартал 3, дом 2, квартира 37,

Телефон: 8-800-333-33-66

www.galatec.hk

