

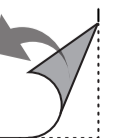

OLED55C3*
OLED65C3*
OLED77C3*

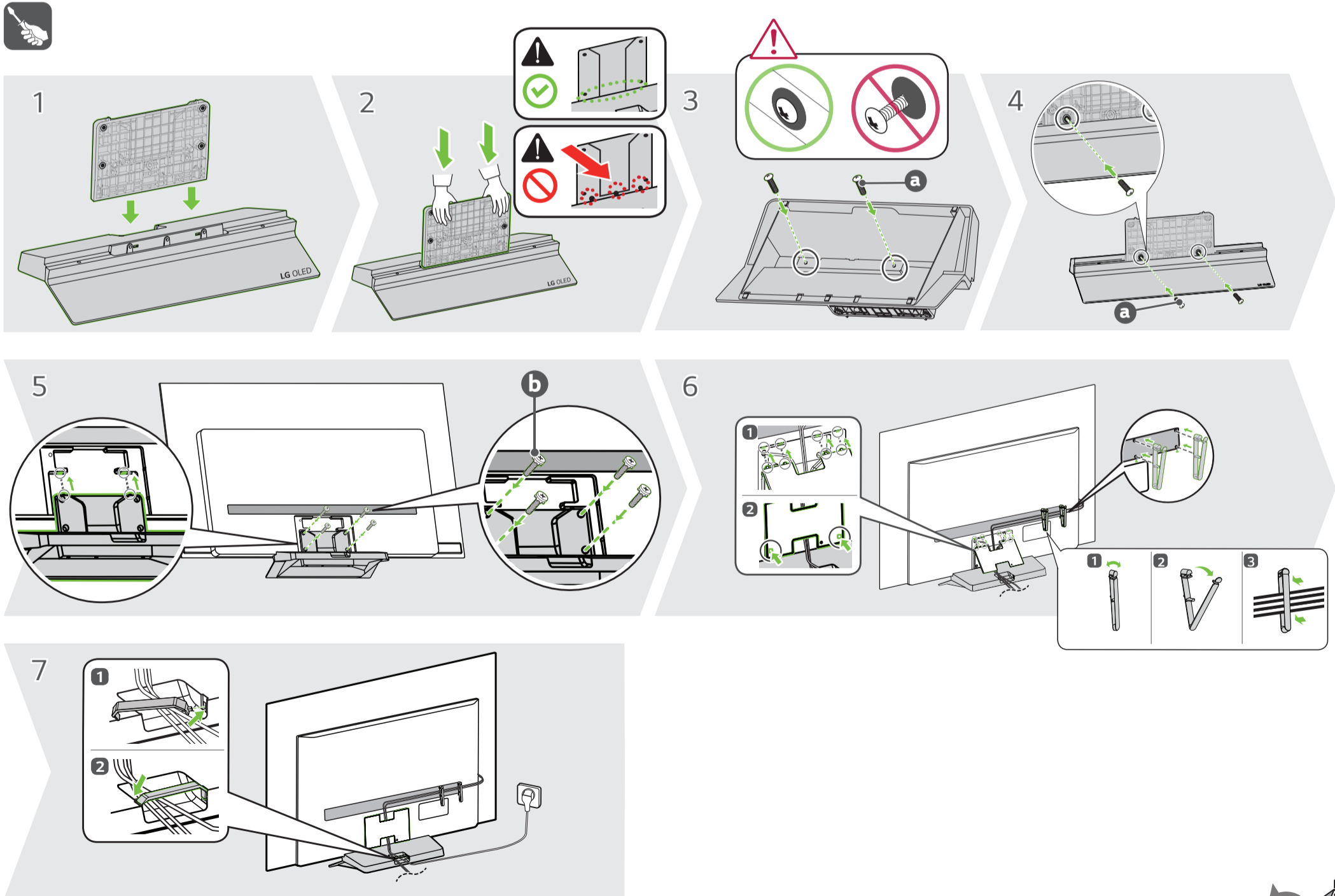

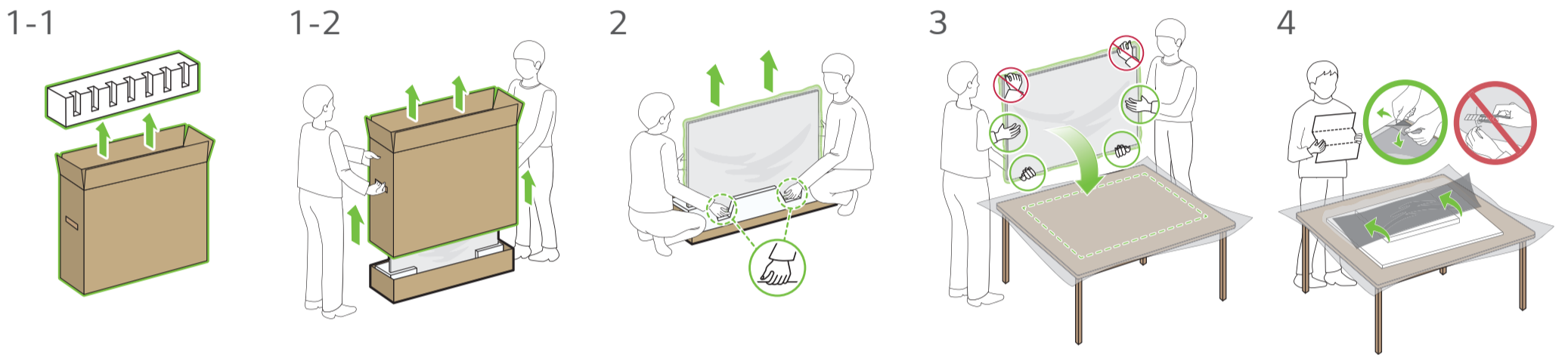
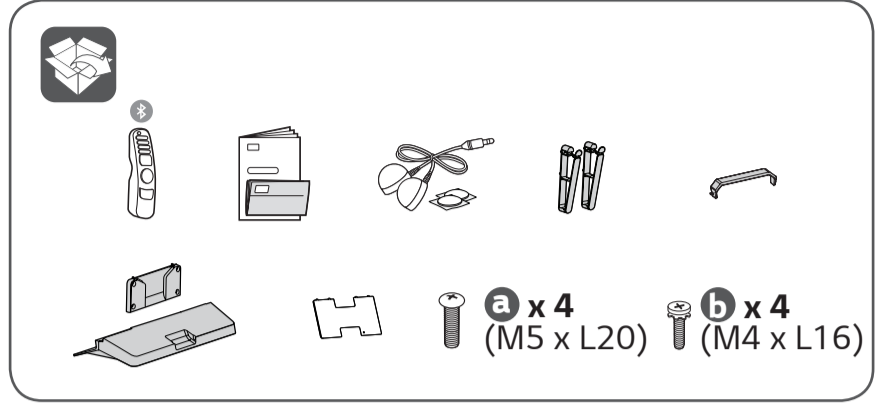
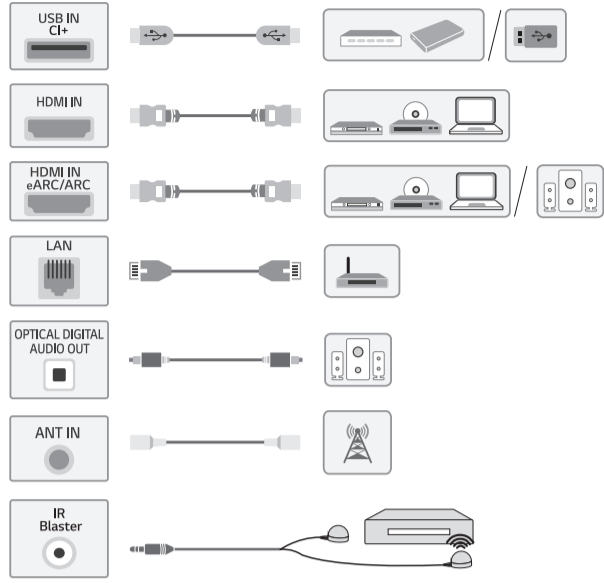

COMMON INTERFACE

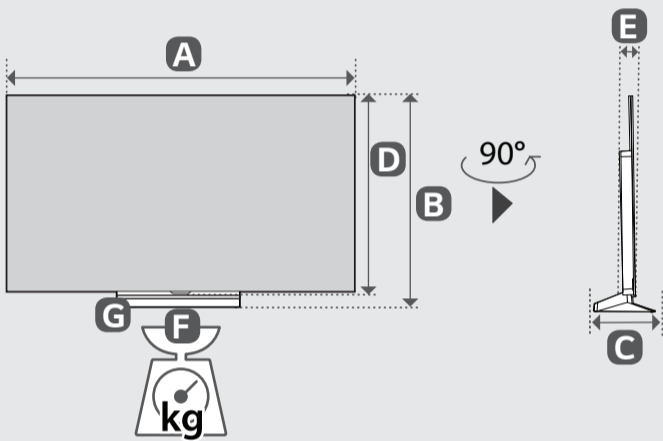
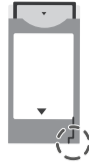

| | A | B | C | D | E | F | F-G |
|--|------|------|-----|-----|------|------|------|
| | (mm) | | | | | (kg) | |
| OLED55C31LA OLED55C32LA OLED55C34LA OLED55C35LA OLED55C36LA OLED55C37LA OLED55C38LA OLED55C3RLA | 1222 | 757 | 230 | 703 | 45.1 | 16.0 | 14.1 |
| OLED65C31LA OLED65C32LA OLED65C34LA OLED65C35LA OLED65C37LA OLED65C38LA OLED65C3RLA | 1441 | 880 | 230 | 826 | 45.1 | 18.5 | 16.6 |
| OLED77C31LA OLED77C32LA OLED77C34LA OLED77C35LA OLED77C37LA OLED77C38LA OLED77C3RLA | 1711 | 1035 | 267 | 982 | 47.1 | 27.1 | 23.5 |

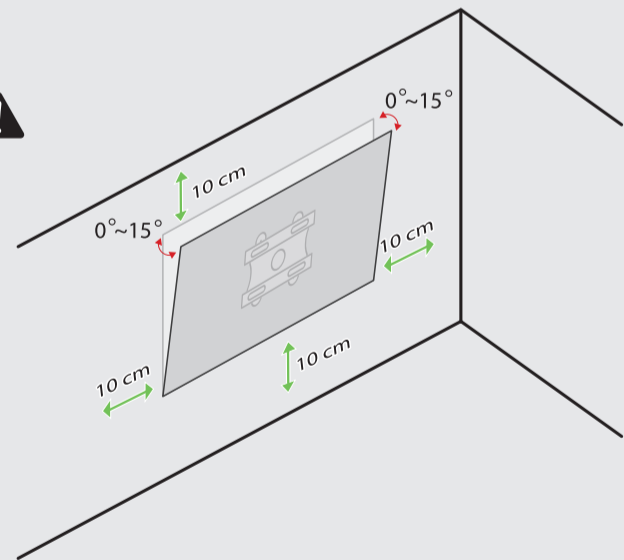
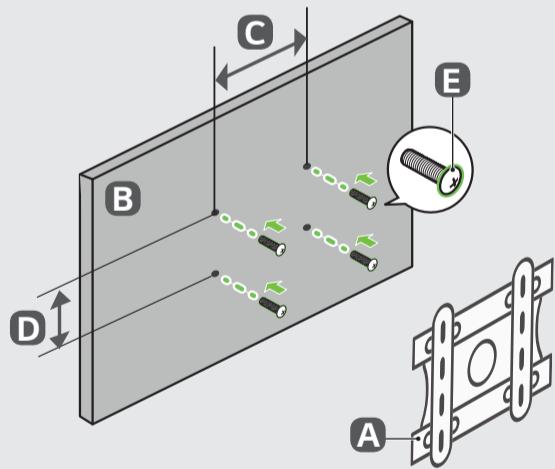

| A | B | C x D (mm) | E |
|---------|-----------------|------------|----|
| OLW480B | OLED55/65/77C3* | 300 x 200 | M6 |



ENGLISH

www.lg.com

Copyright © 2023 LG Electronics Inc.
All Rights Reserved.

LG OLED TV

OWNER'S MANUAL

Safety and Reference

Please read this manual carefully before operating your set and retain it for future reference.

The model and serial number of the product are located on the back and on one side of the product. Record them below in case you ever need service.

Model _____

Serial No. _____



* M F L 7 1 9 4 6 0 0 6 2 2 1 2 R E V 0 0 *

Before reading this manual

- Read this manual thoroughly before operating your TV, and keep it for future reference.
- On the website you can download the manual including installation, using, troubleshooting, specifications, license etc and view its contents on your PC or mobile device.
- **User Guide** : For more information about this TV, read the USER GUIDE embedded in the product. (Depending on model)
 - To open the USER GUIDE (Ⓢ) → (Ⓢ) → [Support] → [User Guide]

Separate Purchase

- Separate purchase items can be changed or modified for quality improvement without any notification. Contact your dealer to buy these items. These devices only work with certain models.
- The model name or design may be changed depending on the upgrade of product functions, manufacturer's circumstances or policies.
- A cable to connect antennas and external devices must be purchased separately.

✔ Note

- Product specifications or contents of this manual may be changed without prior notice due to upgrade of product functions.
- The items supplied with your product may vary depending on the model.
- Image shown may differ from your TV.

Warning! Safety instructions



CAUTION : TO REDUCE THE RISK OF ELECTRIC SHOCK, DO NOT REMOVE COVER (OR BACK). NO USER-SERVICEABLE PARTS INSIDE. REFER TO QUALIFIED SERVICE PERSONNEL.



This symbol is intended to alert the user to the presence of uninsulated "dangerous voltage" within the product's enclosure that may be of sufficient magnitude to constitute a risk of electric shock to persons.



This symbol is intended to alert the user to the presence of important operating and maintenance (servicing) instructions in the literature accompanying the appliance.

WARNING : TO REDUCE THE RISK OF FIRE AND ELECTRIC SHOCK, DO NOT EXPOSE THIS PRODUCT TO RAIN OR MOISTURE.

- TO PREVENT THE SPREAD OF FIRE, KEEP CANDLES OR OTHER ITEMS WITH OPEN FLAMES AWAY FROM THIS PRODUCT AT ALL TIMES.
 - **Do not place the TV and/or remote control in the following environments:**
 - Keep the product away from direct sunlight.
 - An area with high humidity such as a bathroom.
 - Near any heat source such as stoves and other devices that produce heat.
 - Near kitchen counters or humidifiers where they can easily be exposed to steam or oil.
 - An area exposed to rain or wind.
 - Do not expose to dripping or splashing and do not place objects filled with liquids, such as vases, cups, etc. on or over the apparatus (e.g., on shelves above the unit).
 - Near flammable objects such as gasoline or candles, or expose the TV to direct air conditioning.
 - Do not install in excessively dusty places.
- Otherwise, this may result in fire, electric shock, combustion/explosion, malfunction or product deformation.
- **Ventilation**
 - Install your TV where there is proper ventilation. Do not install in a confined space such as a bookcase.
 - Do not install the product on a carpet or cushion.
 - Do not block or cover the product with cloth or other materials while unit is plugged in.
 - Take care not to touch the ventilation openings. When watching the TV for a long period, the ventilation openings may become hot.

- Protect the power cord from physical or mechanical abuse, such as being twisted, kinked, pinched, closed in a door, or walked upon. Pay particular attention to plugs, wall outlets, and the point where the cord exits the device.
- Do not move the TV whilst the Power cord is plugged in.
- Do not use a damaged or loosely fitting power cord.
- Be sure to grasp the plug when unplugging the power cord. Do not pull on the power cord to unplug the TV.
- Do not connect too many devices to the same AC power outlet as this could result in fire or electric shock.
- **Disconnecting the Device from the Main Power**
 - The power plug is the disconnecting device. In case of an emergency, the power plug must remain readily accessible.
- Do not let your children climb or cling onto the TV. Otherwise, the TV may fall over, which may cause serious injury.
- **Outdoor Antenna Grounding** (Can differ by country):
 - If an outdoor antenna is installed, follow the precautions below. An outdoor antenna system should not be located in the vicinity of overhead power lines or other electric light or power circuits, or where it can come in contact with such power lines or circuits as death or serious injury can occur.
- Never touch this apparatus or antenna during a lightning storm. You may be electrocuted.
- Make sure the power cord is connected securely to the TV and wall socket if not secured damage to the Plug and socket may occur and in extreme cases a fire may break out.
- Do not insert metallic or inflammable objects into the product. If a foreign object is dropped into the product, unplug the power cord and contact the customer service.
- Do not touch the end of the power cord while it is plugged in. You may be electrocuted.
- **If any of the following occur, unplug the product immediately and contact your local customer service.**
 - The product has been damaged.
 - If water or another substance enters the product (like an AC adapter, power cord, or TV).
 - If you smell smoke or other odors coming from the TV.
 - When lightning storms or when unused for long periods of time.

Even the TV is turned off by remote control or button, AC power source is connected to the unit if not unplugged in.
- Do not use high voltage electrical equipment near the TV (e.g., a bug zapper). This may result in product malfunction.
- Do not attempt to modify this product in any way without written authorization from LG Electronics. Accidental fire or electric shock can occur. Contact your local customer service for service or repair. Unauthorized modification could void the user's authority to operate this product.
- Use only an authorized attachments / accessories approved by LG Electronics. Otherwise, this may result in fire, electric shock, malfunction, or product damage.
- Never disassemble the AC adapter or power cord. This may result in fire or electric shock.
- Handle the adapter carefully to avoid dropping or striking it. An impact could damage the adapter.
- To reduce the risk of fire or electrical shock, do not touch the TV with wet hands. If the power cord prongs are wet or covered with dust, dry the power plug completely or wipe dust off.
- **Batteries**
 - Store the accessories (battery, etc.) in a safe location out of the reach of children.
 - Do not short circuit, disassemble, or allow the batteries to overheat. Do not dispose of batteries in a fire. Batteries should not be exposed to excessive heat.
 - Caution : Risk of fire or explosion if the battery is replaced by an incorrect type.
- **Moving**
 - When moving, make sure the product is turned off, unplugged, and all cables have been removed. It may take 2 or more people to carry larger TVs. Do not press or put stress on the front panel of the TV. Otherwise, this may result in product damage, fire hazard or injury.
- Keep the packing anti-moisture material or vinyl packing out of the reach of children.
- Do not allow an impact shock, any objects to fall into the product, and do not drop anything onto the screen.
- Do not press strongly upon the panel with a hand or a sharp object such as a nail, pencil, or pen, or make a scratch on it. It may cause damage to screen.
- **Cleaning**
 - When cleaning, unplug the power cord and wipe gently with a soft/dry cloth. Do not spray water or other liquids directly on the TV. Do not clean your TV with chemicals including glass cleaner, any type of air freshener, insecticide, lubricants, wax (car, industrial), abrasive, thinner, benzene, alcohol etc., which can damage the product and/ or its panel. Otherwise, this may result in electric shock or product damage.

Installation

Lifting and moving the TV

Please note the following advice to prevent the TV from being scratched or damaged and for safe transportation regardless of its type and size.

- It is recommended to move the TV in the box or packing material that the TV originally came in.
- Before moving or lifting the TV, disconnect the power cord and all cables.
- When holding the TV, the screen should face away from you to avoid damage.
- Hold the side and bottom of the TV frame firmly. Make sure not to hold the transparent part, speaker, or speaker grill area.
- When transporting a large TV, there should be at least 2 people.
- When transporting the TV, do not expose the TV to jolts or excessive vibration.
- When transporting the TV, keep the TV upright, never turn the TV on its side or tilt towards the left or right.
- Do not apply excessive pressure to cause flexing / bending of frame chassis as it may damage screen.
- When handling the TV, be careful not to damage the protruding buttons.



- Avoid touching the screen at all times, as this may result in damage to the screen.
- When attaching the stand to the TV set, place the screen facing down on a cushioned table or flat surface to protect the screen from scratches.

Mounting on the Table

- 1 Lift and tilt the TV into its upright position on a table.
 - Leave a 10 cm (minimum) space from the wall for proper ventilation.
- 2 Connect the power cord to a wall outlet.



- Do not apply foreign substances (oils, lubricants, etc.) to the screw parts when assembling the product. (Doing so may damage the product.)
- Do not use any unapproved items to ensure the safety and product life span.
- Any damage or injuries caused by using unapproved items are not covered by the warranty.
- If you install the TV on a stand, you need to take actions to prevent the product from overturning. Otherwise, the product may fall over, which may cause injury.
- When assembling the stand, ensure that all of the provided screws are attached. If the screws are not fully tightened, the product may tilt or tip over, resulting in damage. Tightening the screws with excessive force may cause them to come off due to abrasion of the screw joint.
- If there is a problem with swivel angle adjustment, lift the product slightly and put it back down. (Depending on model)

Securing TV to the Wall

- 1 Insert and tighten the eye-bolts, or TV brackets and bolts on the back of the TV.
 - If there are bolts inserted at the eye-bolts position, remove the bolts first.
 - 2 Mount the wall brackets with the bolts to the wall. Match the location of the wall bracket and the eye-bolts on the rear of the TV.
 - 3 Connect the eye-bolts and wall brackets tightly with a sturdy rope. Make sure to keep the rope horizontal with the flat surface.
- Use a platform or cabinet that is strong and large enough to support the TV securely.
 - Brackets, bolts and ropes are not provided. You can obtain additional accessories from your local dealer.

Mounting to the Wall

Attach an optional wall mount bracket at the rear of the TV carefully and install the wall mount bracket on a solid wall perpendicular to the floor.

When you attach the TV to other building materials, please contact qualified personnel. LG recommends that wall mounting be performed by a qualified professional installer. We recommend the use of LG's wall mount bracket. LG's wall mount bracket is easy to move with cables connected. When you do not use LG's wall mount bracket, please use a wall mount bracket where the device is adequately secured to the wall with enough space to allow connectivity to external devices. It is advised to connect all the cables before installing fixed wall mounts.



- Remove the stand before installing the TV on a wall mount by performing the stand attachment in reverse.
- For more information of screws and wall mount bracket, refer to the Separate purchase.
- If you intend to mount the product to a wall, attach VESA standard mounting interface (optional parts) to the back of the product. When you install the set to use the wall mounting bracket (optional parts), fix it carefully so as not to drop.
- When mounting a TV on the wall, make sure not to install the TV by hanging the power and signal cables on the back of the TV.
- Do not install this product on a wall if it could be exposed to oil or oil mist. This may damage the product and cause it to fall.
- Please use the accessory cable holder when hanging on the wall. (Only OLED48/83C3*)

Antenna/Cable

Connect the TV to a wall antenna socket with an RF cable (75 Ω).

- Use a signal splitter to use more than 2 TVs.
- If the image quality is poor, install a signal amplifier properly to improve the image quality.
- If the image quality is poor with an antenna connected, try to realign the antenna in the correct direction.
- An antenna cable and converter are not supplied.
- For a location that is not supported with Ultra HD broadcasting, this TV cannot receive Ultra HD broadcasts directly.
- Use the AV cover for aesthetic purposes. Connecting too many cables may cause lifting problems. In such a case, remove the AV cover before use. (Depending on model)

Satellite dish

Connect the TV to a satellite dish to a satellite socket with a satellite RF cable (75 Ω). (Depending on model)

Starting TV

Turning on the TV

You can simply operate the TV functions, using the button.



<A type>



Power On (Press)
Power Off¹⁾ (Press and Hold)
Menu Control (Press²⁾)
Menu Selection (Press and Hold³⁾)

- 1) All running apps will close, and any recording in progress will stop.
(Depending on country)
- 2) You can access and adjust the menu by pressing the button when TV is on.
- 3) You can use the function when you access menu control.

<B type>



Power On (Press)
Power Off¹⁾ (Press and hold)



Volume Control



Programmes Control

- 1) All running apps will close, and any recording in progress will stop.
(Depending on country)

✓ Note

- If the TV is turned on for the first time after it was shipped from the factory, initialization of the TV may take a few minutes.
- Your TV's OSD (On Screen Display) may differ slightly from that shown in this manual.
- The device must be easily accessed to a location outlet near the access. Some devices are not made by turning on / off button, turning off the device and unplugging the power cord.



Connections

Connect various external devices to the TV and switch input modes to select an external device. For more information of external device's connection, refer to the manual provided with each device.

HDMI

- When connecting the HDMI cable, the product and external devices should be turned off and unplugged.
- Supported HDMI Audio format (Depending on model):
True HD (48 kHz),
Dolby Digital / Dolby Digital Plus (32 kHz, 44.1 kHz, 48 kHz),
PCM (32 kHz, 44.1 kHz, 48 kHz, 96 kHz, 192 kHz)
DTS (44.1 kHz / 48 kHz / 88.2 kHz / 96 kHz)
DTS-HD (44.1 kHz / 48 kHz / 88.2 kHz / 96 kHz / 176.4 kHz / 192 kHz)

✔ Note

- If the device connected to Input Port also supports HDMI Deep Colour, your picture may be clearer. However, if the device doesn't support it, it may not work properly. In that case, change the TV's [HDMI Deep Colour] setting to off.
-  → [] → [General] → [External Devices] → [HDMI Settings] → [HDMI Deep Colour]
- Use a certified cable with the HDMI logo attached.
- If you do not use a certified HDMI cable, the screen may not display or a connection error may occur.
- Recommended HDMI Cable Types
 - Ultra High Speed HDMI[®]/TM cable (3 m or less)

USB

Some USB Hubs may not work. If a USB device connected using a USB Hub is not detected, connect it to the USB port on the TV directly.

✔ Note

- For an optimal connection, HDMI cables and USB devices should have bezels less than 10 mm thick and 18 mm width. Use an extension cable that supports USB 2.0 if the USB cable or USB memory stick does not fit into your TV's USB port.

IR Blaster

Control the set-top box (cable/satellite/IP/OTT), Blu-ray/DVD player, soundbar, game consoles, etc., using the IR Blaster. (Depending on country) (Depending on models)

✔ Note

- Connect the IR Blaster cable to the TV's IR Blaster port.
- Use universal control settings to control the device.
- Secure the IR Blaster with the 3M tape provided.

External Devices

Available external devices are: Blu-ray player, HD receivers, DVD players, VCRs, audio systems, USB storage devices, PC, gaming devices, and other external devices.

✔ Note

- The external device connection may differ from the model.
- In PC mode, there may be noise associated with the resolution, vertical pattern, contrast or brightness. If noise is present, change the PC output to another resolution, change the refresh rate to another rate or adjust the brightness and contrast on the [Picture] menu until the picture is clear.
- In PC mode, some resolution settings may not work properly depending on the graphics card.
- If ULTRA HD content is played on your PC, video or audio may become disrupted intermittently depending on your PC's performance. (Depending on model)
- When connecting to a wired LAN, use a CAT 7 cable with high-speed Internet transmission. (Only when LAN port is provided.)

Specifications

Power requirement

AC 100-240 V ~ 50/60 Hz

(Depending on country)

| Broadcasting Specifications | | | | |
|---------------------------------------|-----------------------------|--------------|---|--|
| | Digital TV | | | Analogue TV |
| Television system | DVB-T/T2, DVB-C, DVB-S/S2 | | | PAL B/B, PAL B/G, PAL D/K, PAL-I, SECAM B/G, SECAM D/K, NTSC-M |
| Programme coverage | DVB-S/S2 | DVB-C | DVB-T/T2 | 46 ~ 862 MHz |
| | 950 ~ 2,150 MHz | 46 ~ 890 MHz | VHF III : 174 ~ 230 MHz UHF IV : 470 ~ 606 MHz UHF V : 606 ~ 862 MHz S Band II : 230 ~ 300 MHz S Band III : 300 ~ 470 MHz | |
| Maximum number of storable programmes | 6,000 | | 3,000 | |
| External antenna impedance | 75 Ω | | | |
| CI Module (W x H x D) | 100.0 mm x 55.0 mm x 5.0 mm | | | |

Environment Condition

| | | | |
|-----------------------|----------------|---------------------|-----------------|
| Operating Temperature | 0 °C to 40 °C | Storage Temperature | -20 °C to 60 °C |
| Operating Humidity | Less than 80 % | Storage Humidity | Less than 85 % |

Conditions for Wall Mount Installation

| | |
|------------|-------------|
| Tilt Angle | 0 ° to 15 ° |
|------------|-------------|

* This specification applies only to products with an adjustable wall mount angle.

- For information of the power supply and power consumption, refer to the label attached to the product. (Depending on Country)
 - The typical power consumption is measured in accordance with IEC 62087 or each country's energy regulations.
 - * On some models, the label is inside the external device connection terminal cover.
 - * Depending on the model or country, the typical power consumption may not be on label.

Product Information

Wireless module(LGSBWAC95)Specifications

| Wireless LAN (IEEE 802.11a/b/g/n/ac) | |
|--------------------------------------|---------------------|
| Frequency range | Output Power (Max.) |
| 2,400 to 2,483.5 MHz | 19 dBm |
| 5,150 to 5,725 MHz | 18 dBm |
| 5,725 to 5,850 MHz | 13.5 dBm |

| Bluetooth | |
|----------------------|---------------------|
| Frequency range | Output Power (Max.) |
| 2,400 to 2,483.5 MHz | 9 dBm |

As band channels can vary per country, the user cannot change or adjust the operating frequency. This product is configured for the regional frequency table.

For consideration of the user, this device should be installed and operated with a minimum distance of 20 cm between the device and the body.

Open Source Software Notice Information

To obtain the source code that is contained in this product, under GPL, LGPL, MPL, and other open source licenses that have the obligation to disclose source code, and to access all referred license terms, copyright notices and other relevant documents please visit <https://opensource.lge.com>.

LG Electronics will also provide open source code to you on CD-ROM for a charge covering the cost of performing such distribution (such as the cost of media, shipping, and handling) upon email request to opensource@lge.com.

This offer is valid to anyone in receipt of this information for a period of three years after our last shipment of this product.

Licenses





HDMI™
HIGH-DEFINITION MULTIMEDIA INTERFACE

QUICKSET®
(Magic Remote supported models only)

HEVC™ Advance™
Covered by patents at patentlist.accessadvance.com

Troubleshooting

In TV / HDMI input, press the  button on the remote control three times to display the model name and serial number on the screen.

| | |
|--|--|
| <p>Cannot control the TV with the remote control.</p> | <ul style="list-style-type: none"> • Check the remote control sensor on the product and try again. • Check if there is any obstacle between the product and the remote control. • Check if the batteries are still working and properly installed ( to ,  to ). |
| <p>No image display and no sound is produced.</p> | <ul style="list-style-type: none"> • Check if the product is turned on. • Check if the power cord is connected to a wall outlet. • Check if there is a problem in the wall outlet by connecting other products. |
| <p>The TV turns off suddenly.</p> | <ul style="list-style-type: none"> • Check the power control settings. The power supply may be interrupted. • Check if the auto-off function is activated on the settings related time. • The auto-off function may have worked. This product is equipped with an auto-off function that automatically turns off the power if the remote control is not used for 15 minutes without an input signal. |
| <p>When connecting to the PC (HDMI), no signal is detected.</p> | <ul style="list-style-type: none"> • Turn the TV off/on using the remote control. • Reconnect the HDMI cable. • Restart the PC with the TV on. |
| <p>Abnormal Display</p> | <ul style="list-style-type: none"> • If the product feels cold to the touch, there may be a small “flicker” when it is turned on. This is normal, there is nothing wrong with product. • This panel is an advanced product that contains millions of pixels. You may see tiny black dots and/or brightly coloured dots (white, red, blue or green) at a size of 1 ppm on the panel. This does not indicate a malfunction and does not affect the performance and reliability of the product. This phenomenon also occurs in third-party products and is not subject to exchange or refund. • You may find different brightness and colour of the panel depending on your viewing position(left/right/top/down). This phenomenon occurs due to the characteristic of the panel. It is not related with the product performance, and it is not malfunction. • Avoid touching the screen or holding your finger(s) against it for long periods of time. Doing so may produce some temporary distortion effects on the screen. |
| <p>Generated Sound</p> | <ul style="list-style-type: none"> • “Cracking” noise: A cracking noise that occurs when watching or turning off the TV is generated by plastic thermal contraction due to temperature and humidity. This noise is common for products where thermal deformation is required. • Electrical circuit humming/panel buzzing: A low level noise is generated from a high-speed switching circuit, which supplies a large amount of current to operate a product. It varies depending on the product. This generated sound does not affect the performance and reliability of the product. |



- Make sure to wring any excess water or cleaner from the cloth.
- Do not spray water or cleaner directly onto the TV screen.
- Make sure to spray just enough of water or cleaner onto a dry cloth to wipe the screen.

Precautions for Protecting the OLED TV Screen

Unlike regular LED/LCDs, OLED TVs produce images that emit light for each pixel, achieving a perfect black colour and delivering clear images without blurring.

Due to the nature of the organic materials used to achieve high-resolution image quality, OLED displays generally experience image retention on the screen, which can be a persistent phenomenon. This phenomenon is observed in all OLED panels, and although recommended picture modes can minimise image retention, current technology cannot completely prevent this from occurring.



Displaying the same image for a long time or repeatedly displaying the same image can cause image retention on the screen, which is a common phenomenon in OLED panel products due to the nature of the product. This product has a built-in screen protection feature. Avoid displaying images that are likely to cause image retention, and follow the recommendations.

Images that are likely to cause image retention





- Images with black areas on the top and bottom and/or the left and right sides of the screen.
- Images whose aspect ratio is 4:3 or 21:9.
- Images that are fixed for a long time, such as program number, station logo, game console icon, set-top box menu, etc.
- Other fixed screen images or repeatedly displayed images.



Running [Pixel Cleaning] to Protect the OLED TV Screen

The OLED TV is equipped with a pixel cleaning feature to check the status of the screen by itself and prevent image retention that leaves an image on a screen. This feature automatically calculates the optimal execution time based on the accumulated viewing time and is automatically executed when the TV is turned off. While this feature is running, horizontal lines may appear at the top and bottom of the screen. The pixel cleaning feature works when the product is connected to the power cord and main power.

- To run this function manually, press the  button on the remote control, go to  → [General] → [OLED Care] → [OLED Panel Care] and press [Pixel Cleaning].

Recommendations for Minimising Image Retention

When watching the TV for a long time, press the  button on the remote control, go to  → [Picture] → [Select Mode] and set the mode to [Auto Power Save], go to [Advanced Settings] → [Brightness] and set [OLED Pixel Brightness] to a lower level. In addition, press the  button on the remote control, go to  → [General] → [OLED Care] → [OLED Panel Care] and set the [Adjust Logo Brightness] value to [High].

When showing images with black bars at the top/bottom/left/right side of the screen, press the  button on the remote control, press , and go to [Picture] → [Aspect Ratio] → [User Selection] → [Vertical Zoom] or [4-Way Zoom] to remove the black bars.

Turn off the menus for setting up devices such as set-top boxes so that they are not displayed on the screen for a long time.

Note

- When the screen is showing one fixed image for a long time, the screen brightness will be automatically reduced and then restored once the screen content changes. This is a normal function to minimise image retention.



www.lg.com

Авторское право © LG Electronics Inc., 2023.
Все права защищены.

РУССКИЙ

LG OLED TV

РУКОВОДСТВО ПОЛЬЗОВАТЕЛЯ

Руководство по технике безопасности



Перед началом эксплуатации устройства внимательно прочтите настоящее руководство и сохраните его для будущего использования.

Модель и серийный номер устройства указаны на задней панели устройства. Запишите их ниже на случай, если потребуется техническое обслуживание.

Модель

Серийный номер

Перед началом использования

- Внимательно прочтите данное руководство перед началом работы с телевизором и сохраните его для последующего использования.
- На веб-сайте можно загрузить руководство, содержащее сведения по установке, использованию, поиску и устранению неисправностей, а также технические характеристики, лицензию и т.д., и просмотреть его на ПК или мобильном устройстве.
- **Руководство пользователя** : Дополнительные сведения о телевизоре см. во встроеном «РУКОВОДСТВЕ ПОЛЬЗОВАТЕЛЯ». (в зависимости от модели).
 - Чтобы открыть «Руководство пользователя», выберите  →  → [Поддержка] → [Руководство пользователя]

Принадлежности, приобретаемые отдельно

- Отдельные элементы могут быть изменены или модифицированы без уведомления. Для приобретения этих принадлежностей обратитесь к дилеру. Данные устройства работают только с совместимыми моделями.
- Название модели или ее конструкция может изменяться в зависимости от функциональных обновлений, решения производителя или от его политики.
- Кабель для подключения антенн и внешних устройств следует ПРИОБРЕТАТЬ отдельно.

Примечание

- Технические характеристики устройства или содержимое данного «Руководства» могут быть изменены без предварительного уведомления с целью улучшения функций устройства.
- Комплектация устройства может отличаться в зависимости от модели.
- Изображения изделия могут отличаться от Вашего телевизора.

Предупреждение! Правила по технике безопасности



ВНИМАНИЕ
ОПАСНОСТЬ ПОРАЖЕНИЯ ЭЛЕКТРИЧЕСКИМ ТОКОМ.
НЕ ОТКРЫВАТЬ.



ВНИМАНИЕ: ДЛЯ СНИЖЕНИЯ РИСКА ПОРАЖЕНИЯ ЭЛЕКТРИЧЕСКИМ ТОКОМ НЕ СНИМАЙТЕ КРЫШКУ (ИЛИ ЗАДНЮЮ ПАНЕЛЬ). ВНУТРИ НЕТ КОМПОНЕНТОВ, КОТОРЫЕ МОГЛИ БЫ ОБСЛУЖИВАТЬСЯ ПОЛЬЗОВАТЕЛЕМ. ОБРАТИТЕСЬ К КВАЛИФИЦИРОВАННОМУ СПЕЦИАЛИСТУ ПО ОБСЛУЖИВАНИЮ.



Этот символ предупреждает пользователя о наличии внутри корпуса устройства неизолированных компонентов с опасным напряжением, величины которого может оказаться достаточно для поражения электрическим током.



Этот символ предупреждает пользователя о важных инструкциях по эксплуатации и обслуживанию, указанных в документации, которая прилагается к устройству.

ПРЕДУПРЕЖДЕНИЕ: ЧТОБЫ СНИЗИТЬ РИСК ВОЗНИКНОВЕНИЯ ПОЖАРА ИЛИ ПОРАЖЕНИЯ ЭЛЕКТРИЧЕСКИМ ТОКОМ, ОБЕРЕГАЙТЕ УСТРОЙСТВО ОТ ДОЖДЯ И ВЛАГИ.

- ВО ИЗБЕЖАНИЕ ВОЗГОРАНИЯ НЕ РАЗМЕЩАЙТЕ РЯДОМ С УСТРОЙСТВОМ СВЕЧИ ИЛИ ДРУГИЕ ИСТОЧНИКИ ОТКРЫТОГО ОГНЯ.
- **Не размещайте телевизор и пульт ДУ в следующих местах:**
 - Под воздействием прямого солнечного света;
 - В местах с повышенной влажностью, например, в ванной комнате;
 - Вблизи источников тепла, например: печей, обогревателей и др.;
 - Вблизи кухонных столов или увлажнителей, где на них может попасть пар или масло;
 - В местах, не защищенных от дождя или ветра;
 - Не допускайте попадания на устройство капель или брызг жидкостей, а также не ставьте предметы с жидкостями, например: вазы, чашки и т. д. на устройство или над ним (например, на полках над устройством);
 - Возле воспламеняемых веществ, например, бензина или свечей. Не подвергайте телевизор непосредственному воздействию кондиционера;
 - Не устанавливайте устройство в местах большого скопления пыли.
- В противном случае это может привести к возгоранию, поражению электрическим током, взрыву, а также неправильной работе или деформации устройства.
- **Вентиляция**
 - Устанавливайте телевизор в местах с надлежащей вентиляцией. Не устанавливайте телевизор внутри ограниченного пространства, например, в шкафу.
 - Не устанавливайте устройство на ковёр или подушку.
 - Не накрывайте устройство тканью или другими материалами, когда оно включено.
 - Не прикасайтесь к вентиляционным отверстиям. При длительном просмотре телевизора они могут сильно нагреться.

- Не допускайте физического или механического воздействия на кабель питания, а именно: перекручивания, завязывания, перегибания кабеля. Обращайте особое внимание на вилки, розетки и места соединения кабеля питания с устройством.
 - Не перемещайте телевизор, если к розетке подключен кабель питания.
 - Не используйте кабель питания, если он поврежден или неплотно вставлен в розетку.
 - Отключая кабель питания, держите его за вилку. Не тяните за кабель питания, чтобы отключить телевизор.
 - Не подключайте слишком много устройств к одной сетевой розетке. Это может привести к возгоранию или поражению электрическим током.
 - **Отключение устройства от питания**
 - Средством для отключения устройства от питания служит вилка кабеля питания. На случай возникновения экстренных ситуаций доступ к сетевой вилке должен оставаться свободным.
 - Не разрешайте детям забираться на телевизор или держаться за него. Телевизор может упасть, что может привести к тяжелым травмам и повреждению устройства.
 - **Заземление наружной антенны** (может отличаться в зависимости от страны):
 - Если установлена наружная антенна, соблюдайте следующие меры предосторожности. Система наружной антенны не должна располагаться возле воздушных линий электропередачи или других электрических систем освещения или питания, а также в местах возможного контакта с такими линиями электропередачи или сетями питания. Несоблюдение этого требования может привести к летальному исходу или серьезным травмам.
 - Не прикасайтесь к устройству или антенне во время грозы. Возможно поражение электрическим током.
 - Убедитесь, что кабель питания плотно вставлен в телевизор и настенную розетку. Несоблюдение этого требования может привести к повреждению вилки и розетки, а в некоторых случаях и к возгоранию.
 - Не вставляйте в устройство металлические или воспламеняемые предметы. Если в устройство попал посторонний предмет, отключите кабель питания и обратитесь в сервисный центр.
 - Не прикасайтесь к свободному концу подключенного кабеля питания. Возможно поражение электрическим током.
 - **В любом из перечисленных ниже случаев немедленно отключите устройство от питания и обратитесь в местный сервисный центр.**
 - Устройство было повреждено.
 - При попадании в устройство (например, адаптер переменного тока, кабель питания или телевизор) воды или другого вещества.
 - При появлении запаха дыма или других запахов, исходящих от телевизора.
 - Отключите устройство от сети во время грозы или если устройство не планируется использовать длительное время.
- Если устройство подключено к розетке, даже в выключенном состоянии, устройство находится под напряжением.
- Не используйте возле телевизора высоковольтное электрооборудование (например, электроуховую). В результате устройство может быть повреждено.
 - Не пытайтесь каким-либо способом модифицировать данное устройство без письменного разрешения компании LG Electronics. Возможно случайное возгорание или поражение электрическим током. Обратитесь в местный сервисный центр для обслуживания или ремонта. Несанкционированная модификация может лишить пользователя гарантии на данное устройство.
 - Используйте дополнительные устройства/аксессуары, одобренные компанией LG Electronics. Несоблюдение этого требования может привести к возгоранию, поражению электрическим током, неправильной работе или повреждению устройства.
 - Не разбирайте адаптер переменного тока и кабель питания. Это может привести к пожару или поражению электрическим током.
 - Пользуйтесь адаптером осторожно, не допускайте его падения и не подвергайте ударам. Удары могут привести к повреждению устройства.
 - Чтобы снизить риск возгорания или поражения электрическим током, не прикасайтесь к телевизору руками. Если контакты кабеля питания влажные или покрыты пылью, полностью просушите вилку или сотрите с нее пыль.
 - **Батарейки**
 - Храните аксессуары (батарейки и т. д.) в безопасном месте, недоступном для детей.
 - Не замыкайте, не разбирайте батарейки и не подвергайте их чрезмерному нагреванию. Не утилизируйте батарейки путем сжигания. Элементы питания не должны подвергаться нагреву от прямых солнечных лучей, огня или электрических обогревателей.
 - Внимание: В случае установки батарей недопустимо типа существует опасность возгорания или взрыва.
 - **Перемещение**
 - Перед перемещением устройства убедитесь, что оно выключено и отключено от сети, а все кабели отсоединены. Для перемещения больших телевизоров может потребоваться 2 человека. Не давите на переднюю панель телевизора и не нагружайте ее. В противном случае это может привести к повреждению устройства, возгоранию или травме.
 - Держите влагопоглощающий упаковочный материал и виниловую упаковку в месте, недоступном для детей.
 - Не подвергайте устройство ударам и не допускайте попадания в него посторонних предметов. Не допускайте падения на экран телевизора каких-либо предметов.
 - Не нажимайте на панель рукой или острым предметом (например, гвоздем, карандашом или ручкой). Не царапайте панель. Это может привести к повреждениям экрана.
 - **Очистка**
 - Перед очисткой отключите кабель питания. Затем осторожно протрите устройство мягкой/сухой тканью. Не распыляйте воду или другие жидкости непосредственно на телевизор. Не используйте очистители для стекол, освежители воздуха, средства для уничтожения насекомых, смазочные вещества, восковую полировальную пасту (автомобильную или промышленную), абразивные средства, растворители, бензол, спирт и т. п. вещества, которые могут повредить устройство и его панель. Это может привести к поражению электрическим током или повреждению устройства.

Установка

Поднятие и перемещение

Во избежание повреждения и для обеспечения безопасной транспортировки (независимо от типа и размера телевизора) перед поднятием или перемещением телевизора ознакомьтесь со следующими инструкциями.

- Телевизор предпочтительно перемещать в оригинальной коробке или упаковочном материале.
- Перед поднятием или перемещением телевизора отключите кабель питания и все остальные кабели.
- Во избежание царапин, когда Вы держите телевизор, экран должен быть направлен в сторону от Вас.
- Крепко удерживайте корпус телевизора сбоку и снизу. Не нажимайте на экран и на области решетки динамика.
- Большой телевизор должны переносить не менее 2-х человек.
- При транспортировке не подвергайте телевизор тряске или избыточной вибрации.
- При транспортировке держите телевизор вертикально, не ставьте его на бок и не наклоняйте влево или вправо.
- Не оказывайте чрезмерного давления на каркас рамы, ведущего к ее сгибанию/деформации, так как это может привести к повреждению экрана.
- При обращении с телевизором будьте осторожны, чтобы не повредить выступающие кнопки.



- Избегайте касания экрана, так как это может привести к его повреждению.
- Для предотвращения появления царапин и/или повреждений устройства при подсоединении подставки к телевизору, обратитесь к инструкции "Подготовка к первому включению". Убедитесь в отсутствии посторонних материалов, которые могут повредить устройство.

Установка на столе

- 1 Поднимите и вертикально установите телевизор на столе.
 - Оставьте зазор минимум 10 см от стены для достаточной вентиляции.
- 2 Подключите кабель питания к розетке.



- Не наносите посторонние вещества (масла, смазочные вещества и т. п.) на поверхность винта при сборке устройства. (Это может привести к повреждению устройства).
- Для обеспечения безопасности и увеличения продолжительности срока службы устройства, не используйте детали, не одобренные изготовителем.
- Какие-либо повреждения или ущерб, вызванные использованием деталей, не одобренных производителем, не являются гарантийным случаем.
- При установке телевизора на подставку нужно предпринять меры по предотвращению его опрокидывания. При несоблюдении указанных мер предосторожности устройство может упасть, что может привести к травмам.
- При сборке подставки убедитесь, что все входящие в комплект винты закреплены. Если винты затянуты не полностью, устройство может наклониться или перевернуться, что приведет к его повреждению. Затягивание винтов с чрезмерным усилием может привести к их отсоединению из-за износа винтовых соединений.
- Если не удается отрегулировать угол поворота, приподнимите устройство, а затем снова установите его на место. (в зависимости от модели).

Закрепление телевизора на стене

- 1 Вставьте и затяните болты с ушками или болты кронштейнов ТВ на задней панели телевизора.
 - Если в местах для болтов с ушками уже установлены другие болты, то сначала выкрутите их.
- 2 Закрепите кронштейны на стене с помощью болтов. Совместите кронштейн и болты с ушками на задней панели телевизора.
- 3 Крепким шнуром надежно привяжите болты с ушками к кронштейнам. Убедитесь в том, что шнур расположен горизонтально.
 - Используемая для крепления поверхность должна быть достаточно устойчивой и прочной.
 - Кронштейны, винты и шнуры не входят в комплект поставки. Дополнительные аксессуары можно приобрести у местного дилера.

Крепление на стене

Прикрепите настенный кронштейн (приобретается отдельно) к задней поверхности телевизора и зафиксируйте его на стене, выровняв по уровню. Для монтажа на стену из непрочных материалов, обязательно обратитесь к квалифицированному специалисту по монтажу и строительству. Для крепления телевизора к стене, компания LG Electronics рекомендует вызывать квалифицированного мастера. Рекомендуется использовать кронштейн для настенного крепления LG. Кронштейн для настенного крепления LG обеспечивает удобство настройки положения с подключенными кабелями. Если Вы используете кронштейн для настенного крепления другого производителя, рекомендуется использовать кронштейн, который обеспечивает надежное крепление устройства на стене и наличие достаточного места за телевизором для удобного подсоединения всех внешних устройств. Рекомендуется подключать все кабели до установки фиксированных настенных креплений.



- Перед установкой настенного крепления телевизора, отсоедините подставку, выполнив процедуру подсоединения подставки в обратном порядке.
- Дополнительные сведения по винтам и кронштейну для настенного крепления см. в разделе «Принадлежности, приобретаемые отдельно».
- Если требуется закрепить устройство к стене, установите на его задней панели стандартное VESA-крепление для монтажа на стене (дополнительный аксессуар). Во избежание падения устройства, при установке надежно закрепите его с помощью кронштейна для настенного крепления (дополнительный аксессуар).
- При креплении телевизора на стене убедитесь, что устройство не висит на кабеле питания и сигнальных кабелях.
- Не устанавливайте устройство на стену, где оно может быть подвержено воздействию масляных паров (например, на кухне, рядом с плитой). Это может повредить устройство и привести к его падению.
- При установке на стене используйте дополнительный фиксатор кабеля. (Только для OLED48/83C3*)

Подключение антенны/кабеля

Подключите телевизионный антенный кабель (75 Ω) к входному гнезду в ТВ (Antenna/Cable IN).

- Для подключения нескольких телевизоров используйте антенный разветвитель.
- Если присутствуют помехи и Вы используете личную антенну, ориентируйте её в направлении на ТВ-вышку.
- При плохом качестве изображения правильно установите усилитель сигнала, чтобы обеспечить изображение более высокого качества.
- Антенный кабель, усилитель и разветвитель в комплект поставки не входят.
- В местах, где отсутствует телевидение Ultra HD, этот телевизор не может напрямую получать сигналы вещания Ultra HD.
- Для улучшения эстетических характеристик следует использовать крышку AV. При подключении слишком большого количества кабелей могут возникнуть проблемы с поднятием устройства. В таком случае перед использованием следует снять крышку AV. (в зависимости от модели).

Подключение спутниковой тарелки

Подключите кабель от спутниковой тарелки (75 Ω), или к специальной спутниковой розетке с проходом по питанию (в зависимости от модели).

Начало работы с телевизором

Включение телевизора

Функциями телевизора можно удобно управлять с помощью соответствующей кнопки.



<Тип А>



Включение питания (Нажмите)
Выключение питания¹⁾ (Нажмите и удерживайте)
Открытие меню (Нажмите²⁾)
Выбор меню (Нажмите и удерживайте³⁾)

- 1) Все запущенные приложения будут закрыты, а любые текущие записи будут остановлены (в зависимости от страны).
- 2) Кратковременно нажмите данную кнопку, чтобы перейти в меню, когда питание телевизора включено.
- 3) Данную функцию можно использовать при открытии меню.

<Тип В>



Включение питания (Нажмите)
Выключение питания¹⁾ (Нажмите и удерживайте)



Регулировка громкости



Переключение ТВ каналов

- 1) Все запущенные приложения будут закрыты, а любые текущие записи будут остановлены (в зависимости от страны).

✓ Примечание

- Инициализация нового телевизора может занять несколько минут при его первом включении после приобретения.
- Экранное меню Вашего телевизора может незначительно отличаться от приведенных изображений.
- Доступ к устройству и розетке должен оставаться свободным. В некоторых устройствах нет кнопки вкл./выкл. Их выключают с помощью отсоединения кабеля питания.



Подключения

Подключите к телевизору различные внешние устройства и переключайте режимы источников для выбора внешнего устройства. Для получения дополнительной информации о подключении внешнего устройства см. «Руководство пользователя» каждого устройства.

HDMI

- При подключении кабеля HDMI данное устройство и внешние устройства должны быть выключены и отсоединены от питания.
- Поддерживаемый формат HDMI аудио (в зависимости от модели):
True HD (48 кГц),
Dolby Digital / Dolby Digital Plus (32 кГц, 44,1 кГц, 48 кГц),
PCM (32 кГц, 44,1 кГц, 48 кГц, 96 кГц, 192 кГц)
DTS (44,1 кГц / 48 кГц / 88,2 кГц / 96 кГц)
DTS HD (44,1 кГц / 48 кГц / 88,2 кГц / 96 кГц / 176,4 кГц / 192 кГц)

Примечание

- Если устройство, подключенное к порту HDMI, также поддерживает HDMI Deep Colour, изображение может быть четче. Но если устройство его не поддерживает, изображение может быть искажено. В таком случае отключите параметр [HDMI Deep Color] в настройках телевизора.
-  →  → [Общие] → [Внешние устройства] → [Настройки HDMI] → [HDMI Deep Color]
- Используйте сертифицированный кабель с логотипом HDMI.
- При использовании не сертифицированного кабеля HDMI экран может отображаться неправильно или может возникнуть ошибка подключения.
- Рекомендуемые типы кабелей HDMI
- Сверхскоростной кабель HDMI®/TM (3 м или короче).

USB

Некоторые USB концентраторы могут не работать. Если USB - устройство, подключенное с помощью концентратора USB, не обнаружено, подсоедините его непосредственно к порту USB на телевизоре.

Примечание

- Для обеспечения оптимального соединения кабеля HDMI и USB-устройства должны иметь корпус разъема толщиной не более 10 мм и шириной не более 18 мм. Используйте удлинитель, который поддерживает USB 2.0, если кабель USB или флеш-накопитель USB не вставляется в порт USB на Вашем телевизоре.

ИК-передатчик

Управление цифровой приставкой (кабельное/спутниковое/ IP/OTT), проигрывателем Blu-ray/DVD, звуковой панелью, игровыми консолями и др. с помощью ИК-передатчика. (в зависимости от страны) (в зависимости от модели).

Примечание

- Подключите кабель ИК-передатчика к порту для ИК-передатчика в телевизоре.
- Чтобы управлять устройством, воспользуйтесь настройками универсального пульта.
- Закрепите ИК-передатчик с помощью двухсторонней клейкой ленты, поставляемой в комплекте.

Внешние устройства

Допустимо подключение следующих внешних устройств: проигрыватели Blu-ray, HD-приемники, DVD-проигрыватели, видеомагнитофоны, аудиосистемы, устройства хранения данных USB, ПК, игровые приставки и другие внешние устройства.

Примечание

- Процесс подключения внешнего устройства отличается в зависимости от модели.
- В режиме РС (ПК) может наблюдаться шум из-за выбранного разрешения, частоты вертикальной развертки, контрастности или яркости. При возникновении помех выберите для выхода РС (ПК) другое разрешение или измените частоту обновления, а также отрегулируйте яркость и контрастность в меню [Экран] ТВ так, чтобы изображение стало четким.
- В режиме РС (ПК) некоторые настройки разрешения экрана могут не работать должным образом в зависимости от видеокарты.
- При воспроизведении материалов в формате ULTRA HD с компьютера видео- и аудиопоток могут попеременно прерываться, в зависимости от производительности Вашего компьютера (в зависимости от модели).
- При проводном подключении через LAN рекомендуется использовать кабель CAT 7 для высокоскоростной передачи данных по Интернету. (Только при наличии разъема LAN).

Технические характеристики

Требования к электропитанию

АС 100-240 В~ 50/60 Гц

(в зависимости от страны).

| | Характеристики вещания | | | Аналоговое ТВ PAL B/B, PAL B/G, PAL D/K, PAL-I, SECAM B/G, SECAM D/K, NTSC-M |
|--|-----------------------------|--------------|--|---|
| | Цифровое ТВ | | | |
| Стандарт вещания | DVB-T/T2, DVB-C, DVB-S/S2 | | | |
| Принимаемые диапазоны | DVB-S/S2 | DVB-C | DVB-T/T2 | 46 ~ 862 МГц |
| | 950 ~ 2150 МГц | 46 ~ 890 МГц | VHF III: 174 ~ 230 МГц UHF IV: 470 ~ 606 МГц UHF V: 606 ~ 862 МГц S полоса II: 230 ~ 300 МГц S полоса III: 300 ~ 470 МГц | |
| Максимальное количество каналов в списке | 6000 | | 3000 | |
| Волновое сопротивление антенны | 75 Ω | | | |
| Размер CAM (CI) модуля (Ш x В x Г) | 100,0 мм x 55,0 мм x 5,0 мм | | | |

Условия эксплуатации

| | | | |
|--|------------------|----------------------------------|--------------------|
| Температура воздуха при рабочем режиме | От 0 °С до 40 °С | Температура воздуха при хранении | От -20 °С до 60 °С |
| Влажность воздуха при рабочем режиме | Менее 80 % | Влажность воздуха при хранении | Менее 85 % |

Условия для установки настенного кронштейна

| | |
|--------------|--------|
| Угол наклона | 0°–15° |
|--------------|--------|

* Данная техническая характеристика применима только к изделиям с регулируемым углом наклона настенного кронштейна.

- Сведения о параметрах электрического питания и потребления см. на табличке, прикрепленной к устройству. (в зависимости от страны).
- Типичная потребляемая мощность измерена в соответствии со стандартом МЭК 62087 или энергетическими нормами страны.
 - * В некоторых моделях табличка расположена под крышкой блока разъемов для подключения внешних устройств.
 - * В зависимости от модели или страны типичная потребляемая мощность может быть не указана на табличке.

Сведения о продукте

Беспроводной модуль: технические характеристики (LGSBWAC95)

Беспроводной LAN (IEEE 802.11a/b/g/n/ac)

| Диапазон частот | Выходная мощность (Макс.) |
|-----------------|---------------------------|
| 2400–2483,5 МГц | 19 дБм |
| 5150–5725 МГц | 18 дБм |
| 5725–5850 МГц | 13,5 дБм |

Bluetooth

| Диапазон частот | Выходная мощность (Макс.) |
|-----------------|---------------------------|
| 2400–2483,5 МГц | 9 дБм |

Поскольку диапазоны могут отличаться в разных странах, Пользователь не может изменять или настраивать рабочую частоту. Этот продукт настроен в соответствии с таблицей частот в регионах.

Для безопасности пользователя устройство необходимо устанавливать и использовать на расстоянии минимум 20 см от пользователя.

Уведомление о программном обеспечении с открытым исходным кодом

Чтобы получить исходный код в соответствии с лицензиями GPL, LGPL, MPL и другими лицензиями с открытым исходным кодом, которые обязаны раскрывать исходный код, содержащийся в этом изделии, и получить доступ ко всем указанным условиям лицензии, уведомлениям об авторских правах и другим соответствующим документам, пожалуйста, посетите веб-сайт <https://opensource.lge.com>.

Компания LG Electronics также может предоставить открытый исходный код на компакт-диске за плату, покрывающую связанные с этим расходы (стоимость носителя, пересылки и обработки), по запросу, который следует отправить по адресу электронной почты opensource@lge.com.

Это предложение действительно для всех, кто получает эту информацию, в течение трех лет после нашей последней поставки этого изделия.

Лицензии

HDMI™
HIGH-DEFINITION MULTIMEDIA INTERFACE

QUICKSET®

(Только для моделей, поддерживающих дистанционное управление Magic)

HE Advance™
Covered by patents at patentlist.accessadvantage.com

Устранение неисправностей

При использовании входа ТВ/HDMI трижды нажмите кнопку  на пульте ДУ, чтобы название модели и серийный номер отображались на экране.

| | |
|---|---|
| <p>Телевизор не реагирует на команды пульта дистанционного управления (пульта ДУ).</p> | <ul style="list-style-type: none"> • Проверьте датчик ДУ на телевизоре и повторите попытку. • Убедитесь в отсутствии препятствий между телевизором и пультом ДУ. • Убедитесь, что батареи находятся в рабочем состоянии и правильно установлены (⊕ к ⊕, ⊖ к ⊖). |
| <p>ТВ не включается: отсутствуют изображение и звук.</p> | <ul style="list-style-type: none"> • Убедитесь в том, что телевизор включен. • Убедитесь в том, что кабель питания подключен к розетке. • Убедитесь в том, что розетка работает, подключив к ней другие устройства. |
| <p>Телевизор самопроизвольно выключается.</p> | <ul style="list-style-type: none"> • Проверьте параметры управления энергопотреблением. Возможно, произошел сбой в сети электропитания. • Проверьте, не включена ли функция автоматического выключения. • Проверьте, не включена ли функция автоматического выключения. Это устройство оснащено функцией автоматического выключения для автоматического отключения питания, если пульт ДУ не используется в течение 15 минут без входного сигнала. |
| <p>При подключении к ПК (HDMI) отображается сообщение «Нет сигнала».</p> | <ul style="list-style-type: none"> • Выключение/включение телевизора с помощью пульта ДУ. • Повторное подключение кабеля HDMI. • Перезапустите компьютер, пока телевизор включен. |
| <p>Нарушение отображения изображения</p> | <ul style="list-style-type: none"> • Если устройство кажется холодным на ощупь, при его включении возможно небольшое мерцание. Это нормальное явление, с устройством все в порядке. • Данная панель является усовершенствованной моделью и имеет разрешение в несколько миллионов пикселей. На панели могут появляться мелкие черные точки и/или яркие цветные точки (белые, красные, синие или зеленые) размером 1 p.p.t. Это не является неисправностью и не влияет на производительность и надежность устройства. Эта проблема также встречается в продуктах других производителей и не является поводом для обмена или денежного возмещения (денежной компенсации). • В зависимости от угла просмотра (слева/справа/сверху/снизу) яркость и цветность панели может изменяться. Это происходит ввиду особенностей строения панели. Данные изменения не связаны с производительностью устройства и не являются неисправностью. • Старайтесь не прикасаться к экрану и не держать на нем пальцы в течение продолжительного периода времени. Невыполнение данного требования может привести к временному появлению искажений изображения. |
| <p>Звуки, издаваемые устройством</p> | <ul style="list-style-type: none"> • Потрескивание. Треск, который слышен при просмотре или выключении телевизора, вызван тепловым сжатием пластика в результате изменения температуры и влажности. Данный шум является обычным явлением при использовании продуктов, подверженных температурной деформации. • Гудение электрической цепи / жужжание панели. Из высокочастотной коммутационной схемы устройства может исходить тихий шум, образованный при прохождении большого тока, необходимого для работы устройства. Это зависит от устройства. Данный звук не влияет на работу и надежность продукта. |



- Убедитесь, что на салфетке не осталось излишков воды или очистителя.
- Не распыляйте воду или очиститель непосредственно на экран телевизора.
- Убедитесь, что на сухую салфетку нанесено оптимальное количество воды или очистителя и протрите экран.

Меры предосторожности для защиты OLED-экрана телевизора

В отличие от обыкновенных телевизоров со светодиодными или жидкокристаллическими дисплеями, в OLED-телевизорах каждый пиксель излучает свет. Это преимущество позволяет получить глубокий черный цвет и четкое изображение без размывания.

Из-за свойств органических материалов, используемых при производстве экранов с высокой разрешающей способностью, в OLED-дисплеях присутствует эффект остаточного изображения, которое может сохраняться на экране в течение длительного времени. Действие этого (характерного для всех OLED-панелей) явления можно свести к минимуму, выбрав определенные режимы изображения. Но, к сожалению, от него невозможно избавиться полностью, даже с учетом современного уровня развития технологий.



Непрерывный или повторяющийся показ одного и того же изображения в течение длительного времени может привести к появлению на экране остаточного изображения. Это довольно-таки обычное явление для устройств с использованием OLED-панелей, возникающее из-за особенностей их производства. У этого устройства есть встроенная функция защиты экрана. Не используйте изображения, которые могут привести к появлению остаточного изображения. Для этого следуйте рекомендациям.

Спровоцировать появление остаточного изображения могут:





- Изображения с темными областями сверху/снизу и слева/справа экрана;
- Изображения для экрана формата 4:3 или 21:9;
- Неподвижные изображения: номер канала, логотип станции, значок игровой консоли, меню цифровой приставки и т.д.;
- Другие статичные или повторяющиеся изображения.



Запуск функции [Очистка пикселей] для защиты OLED-экрана телевизора

Телевизоры с OLED-дисплеями оснащены функцией очистки пикселей, которая выполняет диагностику экрана и предотвращает появление на нем остаточного изображения. Данная функция обеспечивает автоматический расчет оптимального времени очистки в зависимости от общего времени просмотра. Кроме того, она выполняется автоматически даже при выключенном телевизоре. При запуске функции, снизу или сверху экрана могут появляться горизонтальные полосы. Очистка пикселей производится, только если устройство подключено к электросети с помощью кабеля питания.

- Чтобы запустить процесс вручную, нажмите кнопку  на пульте ДУ, перейдите в меню  → [Общие] → [Защита OLED-экрана] → [Защита OLED-панели] и нажмите [Очистка пикселей].

Рекомендации по минимизации эффекта остаточного изображения

При длительном просмотре телевизора нажмите кнопку  на пульте ДУ, перейдите в меню  → [Экран] → [Выбор режим] и установите режим [Автоматическое энергосбережение]. Затем выберите [Расширенные настройки] → [Яркость] и установите [Яркость пикселей OLED] на более низкое значение. Также нажмите кнопку  на пульте ДУ, перейдите в меню  → [Общие] → [Защита OLED-экрана] → [Защита OLED-панели] и измените значение параметра [Регулировка яркости логотипа] на [Высоко].

При выводе на экран изображений с темными полосами сверху/снизу или слева/справа сперва нажмите кнопку  на пульте ДУ, затем  и выберите [Экран] → [Формат экрана] → [Выбор пользователя] → [Вертикальное увеличение] или [4x-направленное масштабирование], чтобы убрать эти полосы.

Отключите меню для настройки других устройств (например, цифровых приставок). Это необходимо для того, чтобы они не отображались на экране в течение длительного периода времени.

✔ Примечание

- Когда на экране в течение длительного времени отображается одно статичное изображение, яркость экрана автоматически уменьшается, а затем восстанавливается после изменения картинки на экране. Это стандартная функция для минимизации остаточного изображения.



www.lg.com

Авторлық құқық © 2023 LG Electronics Inc.
Барлық құқығы қорғалған.

ҚАЗАҚША

LG OLED TV

ПАЙДАЛАНУШЫНЫҢ НҰСҚАУЛЫҒЫ

Қауіпсіздік нұсқаулығы



Құрылғыны пайдалану алдында осы нұсқаулықты мұқият оқып, анықтамалық құрал ретінде қолдану үшін сақтап қойыңыз.

Өнімнің моделі мен сериялық нөмірі өнімнің артқы жағында және бір бүйірінде орналасқан. Сізге қызмет көрсету қажет болған жағдайда, оларды төмендегі жерге жазыңыз.

Моделі

Сериялық нөмірі

Осы нұсқаулықты оқымас бұрын

- Теледидарды қолданар алдында осы нұсқаулықты мұқият оқып шығып, оны келешекте пайдалану мақсатында сақтап қойыңыз.
- Веб-сайтта орнату, пайдалану, ақауларды жою, техникалық сипаттамалар, лицензия және тағы басқалар жөніндегі нұсқаулықты жүктеп алып, оның мазмұнын компьютеріңізде не ұялы құрылғыңызда көре аласыз.
- **Пайдаланушы нұсқаулығы** : Осы теледидар жөнінде қосымша ақпарат алу үшін, өнімге ендірілген ПАЙДАЛАНУШЫ НҰСҚАУЛЫҒЫН оқыңыз. (Үлгіге байланысты)
 - ПАЙДАЛАНУШЫ НҰСҚАУЛЫҒЫН ашу үшін  →  → [Қолдау көрсету] → [Пайдаланушы нұсқаулығы]

Бөлек сатылады

- Бөлек сатып алынатын бұйымдар сапаны жақсарту үшін еш ескертусіз өзгертілуі мүмкін. Осы заттарды сатып алу үшін дилеріңізге хабарласыңыз. Бұл құрылғылар белгілі бір модельдерде ғана жұмыс істейді.
- Үлгі аты немесе дизайны өнім функциясының жаңартылуына, өндіруші жағдайларына немесе саясаттарына байланысты өзгертілуі мүмкін.
- Антенналар мен сыртқы құрылғыларды қосуға арналған кабельді бөлек сатып алу керек.

❏ Ескертпе

- Өнім сипаттамалары немесе осы нұсқаулықтың мазмұны өнім функцияларының жетілдірілуіне байланысты алдын ала ескертусіз өзгертілуі мүмкін.
- Өніммен бірге берілген заттар үлгісіне қарай әртүрлі болуы мүмкін.
- Көрсетілген бейне теледидарда көрсетілгеннен өзгеше болуы мүмкін.

Ескерту! Қауіпсіздік туралы нұсқау



АБАЙЛАҢЫЗ

ТОҚ СОҒУ ҚАУІПІ БАР,
АШУҒА БОЛМАЙДЫ



АБАЙЛАҢЫЗ: ТОҚ СОҒУ ҚАУІПІН АЗАЙТУҒЫН АЗАЙТУҒЫН (НЕМЕСЕ АРТҚЫ БЕТІН) АЛУҒА БОЛМАЙДЫ. ІШІНДЕ ПАЙДАЛАНУШЫ ӨЗІ ЖӨНДЕЙ АЛАТЫН БӨЛШЕКТЕР ЖОҚ. БІЛІКТІ ҚЫЗМЕТ КӨРСЕТУ ҚЫЗМЕТКЕРЛЕРІНЕ ХАБАРЛАСЫҢЫЗ.



Бұл таңба өнімнің корпусының ішінде қапталмаған «қауіпті вольтті» барын пайдаланушыға ескертеді, сыртқы қақпағында тоқ соғу қауіпі бар.



Бұл таңба құрылғымен бірге келетін құжатта маңызды пайдалануға және қызмет көрсету нұсқауларының барын пайдаланушыға ескертеді.

ЕСКЕРТУ: ӨРТ ШЫҒУ ЖӘНЕ ТОҚ СОҒУ ҚАУІПІН АЗАЙТУҒЫН АЗАЙТУҒЫН БҰЛ ӨНІМГЕ ЖАҢБЫР ТАМШЫЛАРЫН НЕМЕСЕ СУ ТИГІЗУГЕ БОЛМАЙДЫ.

- ӨРТТІҢ ТАРАЛУЫНА ЖОЛ БЕРМЕУҒЫН ӨР ҚАШАН БАЛАУЫЗ ШАМДАРДЫ НЕ ЖАЛЫНЫ БАР БАСҚА ЗАТТАРДЫ ОСЫ ӨНІМНЕН АЛЫС ҰСТАҢЫЗ.
- **Теледидарды және қашықтан басқару пультін келесі орталарға қоймаңыз:**
 - Өнімді тура күн сәулесінің түсуінен қорғаңыз.
 - Ылғалдылық жоғары аймақ, мысалы ванна.
 - Пештер және жылуды тудыратын басқа құрылғылар сияқты кез келген жылу көзінің жанында.
 - Бу немесе май оңай әсер етуі мүмкін асхана есептегіштерінің немесе дымқылдаушыларының жанында.
 - Жаңбыр немесе жел әсер ететін аймаққа.
 - Аппарат үстіне сұйықтықты тамшылатпаңыз немесе шашыратпаңыз және құмыралар, кеселер, т.б. сияқты сұйықтықпен толтырылған нысандарды қоймаңыз (мысалы, құрылғы үстіндегі сөрелер).
- Жанармай немесе майшам сияқты жанатын нысандардың қасында қоймаңыз немесе теледидарды кондиционер қасына қоймаңыз.
- Там шаң орындарға қоймаңыз.
- **Желдету**
 - Теледидарды желдетілетін бөлмеге орнатыңыз. Кітап сөресі сияқты қоршалған орынға қоймаңыз.
 - Өнімді кілем немесе жастық үстіне орнатпаңыз.
 - Өнім тоқ көзіне қосылған кезде теледидарды киіммен немесе басқа матамен жаппаңыз.
 - Желдеткіш тесіктеріне қолыңызды тигізбеңіз. Теледидарды ұзақ уақыт көргенде, желдеткіш тесіктері ыстық болуы мүмкін.

- Қуат сымын орау, бұрмалау, қысу, есікпен жабу немесе үстінен басу секілді физикалық немесе механикалық зақым тиюден қорғаңыз. Штепсельдерге, розеткаларға және құрылғыдан сым шығатын жерге ерекше көңіл бөліңіз.
- Қуат сымы жалғанған кезде теледидарды жылжытпаңыз.
- Зақымдалған немесе еркін түрде орнатылатын қуат сымды қолданбаңыз.
- Қуат сымы жалғанбаған кезде розетканы суырыңыз. Теледидарды қуат көзінен ажырату үшін қуат сымын тартпаңыз.
- Бірдей айнымалы тоқ розеткасына тым көп құрылғыларды қоспаңыз, себебі бұл өртке немесе тоқ соғуға себеп болуы мүмкін.
- **Құрылғыны негізгі қуат көзінен ажырату**
 - Қуат розеткасы ажырату құрылғысы болып табылады. Төтенше жағдай орын алса, қуат розеткасы қолжетімді жерде болуы қажет.
- Балалардың теледидарға жорғаламауын және асылып тұрмауын қадағалаңыз. Өйтпесе, теледидар аударылып, жарақаттауы мүмкін.
- **Сыртқы антеннаны жерге орналастыру** (әр елде әртүрлі болуы мүмкін):
 - Сыртқы антенна орнатылған болса, төмендегі сақтық шараларын орындаңыз. Сыртқы антенналық жүйе қуат торына жақын жерде орналаспауы керек немесе ол өлімге не ауыр жарақатқа себеп болуы мүмкін электр желілерімен немесе тізбектермен байланыста болады.
- Найзағай кезінде бұл құрылғыны немесе антеннаны ұстамаңыз. Сізді тоқ соғуы мүмкін.
- Розеткада зақым болмаса, төтенше жағдайларда өрт шығуы мүмкін болса, қуат сымының теледидар мен қабырға розеткасына сенімді түрде жалғанғанын тексеріңіз.
- Өнімге металл немесе жанғыш заттарды салмаңыз. Егер өнімнің ішіне бөгде зат түсіп кетсе, теледидарды өшіріп, тұтынушыларға қызмет көрсету орталығына хабарласыңыз.
- Қуат сымы жалғанған кезде оған қол тигізбеңіз. Тоқ соғуы мүмкін.
- **Келесі жағдайлардың кез келгені орын алса, өнімді дереу ажыратып, жергілікті тұтынушыларға қызмет көрсету орталығына хабарласыңыз.**
 - Өнім зақымдалды.
 - Су немесе басқа зат өнімге кірген жағдайда (айнымалы тоқ адаптері, қуат сымы немесе теледидар сияқты).
 - Теледидардан шыққан түтін немесе басқа да иістердің иісін сезген жағдайда.
 - Найзағай кезінде немесе ұзақ уақыт пайдаланылмаған кезде.

Теледидар қашықтан басқару пультімен немесе бастырмамен өшірілсе де, розеткаға жалғанбаса да, айнымалы ток көзі құрылғыға қосылады.
- Теледидар жанында жоғары кернеулі электр жабдықтарын пайдаланбаңыз (мысалы, бағ заставкасы). Бұл өнім жұмысының бұзылуына әкелуі мүмкін.
- LG Electronics компаниясынан жазбаша рұқсатынсыз ешбір жағдайда өнімді өзгертеңіз. Кездейсоқ өрт немесе тоқ соғуы мүмкін. Қызмет көрсету немесе жөндеу қажет болса, жергілікті тұтынушыларға қызмет көрсету орталығына хабарласыңыз. Рұқсат етілмеген өзгертулер пайдаланушыға осы өнімді пайдалану құқығынан айыруы мүмкін.
- Тек LG Electronics компаниясымен мақұлданған, ресми түрде рұқсат берілген құрамдас бөлшектерді / аксессуарларды ғана пайдаланыңыз. Олай болмаған жағдайда, бұл өрттің шығуына, электр тоғының соғуына, өнімнің дұрыс жұмыс істеуіне немесе зақымдалуына әкелуі мүмкін.
- Ешқашан айнымалы ток адаптерін немесе қуат сымын бөлшектемеңіз. Бұл өрт шығуына немесе электр тоғы соғуына әкелуі мүмкін.
- Адаптердің зақымдалуы мүмкіндігін болдырмау үшін абайлап ұстаңыз. Адаптер зақымдалуы мүмкін.
- Өрт шығу немесе электр тоғының соғу қаупін азайту үшін, дымқыл қолмен теледидарға қолыңызды тигізбеңіз. Қуат сымының шүмектері дымқыл болса немесе шаңмен жабылған болса, қуат ашасын толығымен кептіріңіз немесе шаңды сүртіңіз.
- **Батарейлар**
 - Аксессуарларды (батарея және т.б.) балалардың қолы жетпейтін жерде сақтаңыз.
 - Қысқа тұйықталу, бөлшектеу немесе батареялардың қызып кетуіне жол бермеңіз. Батарейларды отқа тастамаңыз. Батарейлар шамадан тыс қызу әсеріне ұшырамауы тиіс.
 - Абайлаңыз : батареяны дұрыс емес ауыстырған жағдайда, өрт шығу не жарылу қаупі туындайды.
- **Жылжыту**
 - Жылжытқан кезде, өнімді міндетті түрде өшіріп, тоқ көзінен ажыратыңыз да барлық кабельдерді алып тастаңыз. Үлкенірек теледидарды тасымалдау үшін 2 не одан көп адам керек болуы мүмкін. Теледидардың алдыңғы панелін баспаңыз немесе оған күш түсірмеңіз. Өйтпесе, ол өнімнің зақымдануына, өрт қаупіне немесе жарақатқа әкелуі мүмкін.
- Ылғалдан сақтау қаптамасы мен винильді қаптаманы балалардың қолы жетпейтін жерде сақтаңыз.
- Соққыға, кез-келген заттардың өнімге түсуіне жол бермеңіз және экранға ештеңе түсірмеңіз.
- Панелін қолыңызбен немесе тырнақ, қарындаш немесе қалам секілді өткір затпен қатты баспаңыз немесе үстін сырмаңыз. Бұл экранға зақым келтіруі мүмкін.
- **Тазалау**
 - Тазалау кезінде қуат сымын ажыратып, жұмсақ / құрғақ матамен сүртіңіз. Суды немесе басқа сұйықтықтарды тікелей теледидарға шашпаңыз. Өнімді және оның панелін зақымдайтын өйнек тазалағышын, бөлме иістемдіргішін, жәндіктерге қарсы құралды, майлағыш құралдарды, балауызды (көлікке арналған, өнеркәсіптік), абразивті құралды, еріткіштерді, бензолды және спиртті т.б. қолдануға болмайды. Олай болмаған жағдайда бұл электр тоғының соғуына немесе өнімнің зақымдануына әкелуі мүмкін.

Теледидарды көтеру және жылжыту

Теледидарды жылжытқанда немесе көтергенде, теледидарды сырылу және зақымнан қорғап, түріне және көлеміне қарамастан қауіпсіз түрде тасымалдау үшін, төмендегі ақпаратты оқыңыз.

- Теледидарды зауытта салынған қорабында немесе орамында тасымалдаған жөн.
- Теледидарды жылжыту немесе көтеру үшін, алдымен қуат сымын және барлық кабельдерді ажырату керек.
- Теледидарды ұстағанда, зақымды болдырмау үшін экран сізге қарамай тұруы керек.
- Теледидар жақтауының бүйірі мен түбін жақсылап ұстаңыз. Мөлдір бөлікті, динамикті немесе динамик торының аймағын ұстамаңыз.
- Үлкен теледидарды кемінде 2 адам тасымалдауы керек.
- Тасымалдағанда, теледидарды қатты шайқамаңыз.
- Тасымалдағанда, теледидарды тігінен ұстаңыз. Жанына жатқызбаңыз және сол немесе оң жағына қарай еңкейтпеңіз.
- Жақтау шассиін иетін/майыстыратындай шамадан тыс күш салмаңыз, себебі бұл экранды зақымдауы мүмкін.
- Теледидарды ұстағанда шығыңқы бастырмаларды зақымдап алмаңыз.



- Экранды ұстамаңыз, себебі бұл экранның зақымдалуына себеп болуы мүмкін.
- Тіректі теледидарға бекіткен кезде, экран сырылып қалмауы үшін оның бетін төмен қаратып, төсем төселген үстелге қою керек. Экранды ұстамаңыз, себебі бұл экранның зақымдалуына себеп болуы мүмкін.

Үстелге орнату

- 1 Теледидарды көтеріп, үстелге тігінен қойыңыз.
 - Тиісті түрде желдету үшін, қабырғадан 10 см (ең азы) бос орын қалдырыңыз.
- 2 Қуат сымын қабырғадағы розеткаға қосыңыз.



- Өнімді құрастырғанда бұрама бөліктеріне бөтен заттарды (май, майлау заттарын, т.б.) жақпаңыз. (Бұл өнімді бүлдіруі мүмкін.)
- Қауіпсіздік және техникалық қызмет көрсету үшін қорғалмаған заттарды қолданбаңыз.
- Мақұлданбаған өнімдерді пайдаланудан туындаған зақымдар немесе залал келіпдікке кірмейді.
- Теледидарды тірекке орнатсаңыз, өнімнің аударылуын болдырмау әрекеттерін орындау керек. Өйтпесе, өнім аударылып, жарақаттауы мүмкін.
- Тіреуішті құрастырған кезде барлық берілген бұрандалардың бекітілгеніне көз жеткізіңіз. Бұрандалар толығымен бекітілмесе, өнім еңкейіп немесе аударылып, нәтижесінде зақымдалуы мүмкін. Бұрандаларды шамадан тыс күшпен бұрау бұрандалы қосылыстардың қажалуына байланысты олардың шығып кетуіне әкелуі мүмкін.
- Егер бұру бұрышын реттеу бойынша мәселе туындаса, онда өнімді сәл көтеріп, қайтадан қойыңыз. (Үлгіге байланысты)

Теледидарды қабырғаға бекіту

- 1 Артқы біліктер немесе теледидардың артқы жағы және құрылғының жағына кронштейндер мен бұрандаларды орнатыңыз.
 - Сақиналы болттардың орнында басқа болттар болса, алдымен оларды шығарып алыңыз.
- 2 Қабырға кронштейндерін болттармен қабырғаға бекітіңіз. Теледидар артындағы қабырға кронштейні мен сақиналы болттардың орнын сәйкестендіріңіз.
- 3 Сақиналы болттарды және қабырға кронштейндерін мықты баумен тартып байлап қойыңыз. Бауды тегіс бетке көлденеңінен ұстаңыз.
 - Теледидар теңселмей тұратын мықты және үлкен үстел немесе түпқойманы пайдаланыңыз.
 - Кронштейн, тростар, болттармен жабдықталмайды. Қосымша керек-жарақтарды жергілікті диллерлерден бөлек сатып алуыңызға болады.

Қабырғаға орнату

Теледидардың артындағы қабырғаға бекіту кронштейнін орнатып, кронштейнді еденге перпендикуляр қабырғаға орнатыңыз. Теледидарды басқа құрылыс бөліктеріне орнату үшін, білікті мамандарға хабарласыңыз. LG компаниясы қабырғаға бекітуді білікті кәсіби орнатушы орындауын ұсынады. LG компаниясының қабырғаға бекіту кронштейнін пайдалануды ұсынамыз. LG компаниясының қабырғаға бекіту кронштейнін жалғанған кабельдермен жылжыту оңай. LG компаниясының қабырғаға бекіту кронштейнін пайдаланбағанда құрылғы мен қабырға арасында сыртқы құрылғыға қосылым үшін жеткілікті орынды қамтамасыз ететін қабырғаға бекіту кронштейнін пайдаланыңыз. Қабырғаға бекіту кронштейндерін орнатпастан бұрын барлық кабельдерді жалғауға кеңес береміз.



- Теледидарды қабырғаға орнатпас бұрын алдымен жақтауды бекітуіңіз керек.
- Бұрандалар мен қабырғаға бекіту кронштейні туралы қосымша ақпарат алу үшін "Бөлек сатып алынатын өнімдер" бөлімін қараңыз.
- Мониторды қабырғаға орнату керек болса, VESA стандартты орнату интерфейсі (қосымша бөлшектер) өнімнің артқы жағына бекітіңіз. Қабырғаға орнату интерфейсі (қосымша бөлшектер) пайдаланып, теледидарды орнатқанда, түсіп кетпейтіндей мұқият бекітіңіз.
- Теледидарды қабырғаға орнатқан кезде, теледидардың артқы жағындағы қуат пен сигнал кабельдерін ілу арқылы теледидарды орнатпаңыз.
- Май немесе майлы ауа әсер етуі мүмкін болса, бұл өнімді қабырғаға орнатпаңыз. Бұл өнімді зақымдауы және ол құлап түсуі мүмкін.
- Қабырғаға ілу кезінде қосалқы құрал кабелін пайдаланыңыз. (Тек OLED48/83C3*)

Антенна/Кабель

RF кабелі (75 Ω) арқылы теледидарды қабырғадағы антенна ұясына жалғаңыз.

- 2-ден көп ТД пайдалану үшін сигнал сплиттерін пайдаланыңыз.
- Егер бейне сапасы нашар болса, бейне сапасын жақсарту үшін сигнал күшейткішін тиісті түрде орнатыңыз.
- Егер антенна қосылған күйде бейне сапасы нашар болса, антеннаның бағытын түзетіңіз.
- Антенна кабелі және конвертер қамтамасыз етілмеген.
- Ultra HD хабар тарату арқылы қолданылмайтын жерде бұл ТД Ultra HD хабарларын тікелей қабылдай алмайды.
- AV қақағын эстетикалық мақсатта пайдаланыңыз. Тым көп кабельдерді қосу көтеру мәселелерін тудыруы мүмкін. Мұндай жағдайда қолданар алдында AV қақағын алыңыз. (Үлгіге байланысты)

Жерсерік тарелкасы

Теледидарды жерсеріктің ұяшығына жерсерік RF кабелімен (75 Ω) жалғаңыз. (Үлгіге байланысты)

Теледидарды іске қосу

Теледидарды қосу

Батырманын көмегімен теледидар функцияларын оңай басқаруға болады.



<A түрі>



Қуатты қосу (Басу)
Қуатты өшіру¹⁾ (Басып тұру)
Мәзірді басқару (Басу²⁾)
Мәзірді таңдау (Басып тұру³⁾)

- 1) Барлық ашық қолданбалар жабылып, қандай да бір жүріп жатқан жазу тоқтайды. (Елге байланысты)
- 2) Мәзірді шолу және ретке келтіру үшін теледидар қосылып тұрғанда батырманы жылдам басыңыз.
- 3) Бұл функцияны мәзірді басқару құралын ашқанда пайдалануға болады.

<B түрі>



Қуатты қосу (Басу)
Қуатты өшіру¹⁾ (Басып тұру)



Дыбыс деңгейін басқару



Бағдарламаларды басқару

- 1) Барлық ашық қолданбалар жабылып, қандай да бір жүріп жатқан жазу тоқтайды. (Елге байланысты)

✓ Ескертпе

- Теледидар зауыттан жеткізілгеннен кейін бірінші рет қосылса, теледидардың баптандырылуы бірнеше минутқа созылуы мүмкін.
- Теледидардың экрандық дисплейі нұсқаулықта көрсетілгеннен сәл өзгешелеу болуы мүмкін.
- Құрылғы қол жетімді розеткада орналасуы керек. Кейбір құрылғылар құрылғыны өшірмейді, қуат сымын ажыратып, қуат қосқышын өшіріңіз.



Қосылымдар

Теледидарға әр түрлі сыртқы құрылғыларды жалғап, сыртқы құрылғыны таңдау үшін, кіріс сигналы режимдерін ауыстырып қосыңыз. Құрылғының сыртқы қосылымы туралы қосымша ақпарат алу үшін әр құрылғымен бірге берілетін нұсқаулықты қараңыз.

HDMI

- HDMI кабелін жалғаған кезде, бұл құрылғыны және сыртқы құрылғыларды өшіріп, қуат көзінен ажырату керек.
- Қолдау көрсетілетін HDMI аудио пішімі (Үлгіге байланысты):
True HD (48 кГц),
Dolby Digital / Dolby Digital Plus (32 кГц, 44,1 кГц, 48 кГц),
PCM (32 кГц, 44,1 кГц, 48 кГц, 96 кГц, 192 кГц)
DTS (44,1 кГц / 48 кГц / 88,2 кГц / 96 кГц)
DTS HD (44,1 кГц / 48 кГц / 88,2 кГц / 96 кГц / 176,4 кГц / 192 кГц)

✓ Ескертпе

- Егер құрылғы Кіріс портына қосылған болса, ол HDMI Deep Colour параметріне де қолдау көрсетеді, бұдан суретіңіз анығырақ болады. Дегенмен, егер құрылғы бұған қолдау көрсетпесе, ол дұрыс істемеуі мүмкін. Мұндай жағдайда, теледидардың [HDMI Deep Color] параметрін өшірулі режиміне өзгертіңіз.
-  →  → [Жалпы] → [Сыртқы құрылғылар] → [HDMI параметрлері] → [HDMI Deep Color]
- HDMI логотипі жабыстырылған сертификатталған кабельді пайдаланыңыз.
- Сертификатталған HDMI кабелін пайдаланбасаңыз, экран көрінбеуі немесе байланыс қатесі орын алуы мүмкін.
- Ұсынылған HDMI кабель түрлері
 - Аса жоғары жылдамдықты HDMI®™ кабелі (3 м не одан азырақ)

USB

Кейбір USB жадтары жұмыс істемейді. USB жадты арқылы жалғанған USB құрылғысы анықталмаса, оны теледидарға тікелей USB порты арқылы жалғаңыз.

✓ Ескертпе

- Оңтайлы байланыс болу үшін, HDMI кабельдері және USB құрылғылары ұштарының қалыңдығы 10 мм-ден және ені 18 мм-ден аспауы керек. USB кабелі немесе USB жад істікшесі теледидардың USB ұясына сыймаса, USB 2.0 қолдайтын ұзарту кабелін пайдаланыңыз.

Инфрақызыл бластер

Инфрақызыл бластерді пайдалану арқылы приставканы (кабель/жерсерік/IP/OTT), Blu-ray/DVD ойнатқышын, дыбыстық панельді, ойын консольдерін және тағы басқаларды басқарыңыз. (Елге байланысты) (Үлгіге байланысты)

✓ Ескертпе

- Инфрақызыл бластер кабелін теледидардың Инфрақызыл бластер портына жалғаңыз.
- Құрылғыны басқару үшін қашықтан басқару параметрлерін пайдаланыңыз.
- Инфрақызыл бластерді бірге берілген 3М лентасымен бекітіңіз.

Сыртқы құрылғылар

Қолдануға болатын сыртқы құрылғылар: Blu-ray ойнатқышы, HD қабылдағыштары, DVD ойнатқыштары, бейнемагнитофондар, дыбыстық жүйелер, USB сақтау құрылғылары, дербес компьютер, ойын құрылғылары және басқа да сыртқы құрылғылар.

✓ Ескертпе

- Сыртқы құрылғыны жалғау түрі үлгіге қарай әртүрлі болуы мүмкін.
- Компьютер режимінде ажыратымдылық, тік өрнек, түс контрасты немесе жарықтыққа байланысты кедергілер тууы мүмкін. Шу бар болса, компьютер шығысын басқа ажыратымдылыққа немесе жаңалау жиілігін басқа жиілікке өзгертіңіз немесе [Сурет] мәзіріндегі жарықтық және түс контрастын бейне таза болғанға дейін реттеңіз.
- Компьютер режимінде кейбір ажыратымдылық параметрлері графикалық тақтаға байланысты дұрыс жұмыс істемеуі мүмкін.
- Егер ULTRA HD мазмұны компьютерде ойнатылса, бейне немесе аудио компьютер жұмысына байланысты ара-тұра зақымдалуы мүмкін. (Үлгіге байланысты)
- Сымды LAN желісіне қосылу кезінде жоғары жылдамдықты Интернет таратылымы бар CAT 7 кабелін қолданыңыз. (Тек LAN порты ұсынылады.)

Техникалық сипаттары

Қажетті қуат

АТ 100-240 В~ 50/60 Гц

(Елге байланысты)

| Таратылым сипаттамалары | | | | |
|---|-----------------------------|--------------|---|--|
| | Сандық ТД | | | Аналогтық теледидар |
| Теледидар жүйесі | DVB-T/T2, DVB-C, DVB-S/S2 | | | PAL B/B, PAL B/G, PAL D/K, PAL-I, SECAM B/G, SECAM D/K, NTSC-M |
| Арна ауқымы | DVB-S/S2 | DVB-C | DVB-T/T2 | 46 ~ 862 МГц |
| | 950 ~ 2150 МГц | 46 ~ 890 МГц | VHF III : 174 ~ 230 МГц UHF IV : 470 ~ 606 МГц UHF V : 606 ~ 862 МГц S диапазоны II : 230 ~ 300 МГц S диапазоны III : 300 ~ 470 МГц | |
| Сақталатын бағдарламалардың ең үлкен саны | 6000 | | 3000 | |
| Сыртқы антенна импедансы | 75 Ω | | | |
| CI модулінің өлшемі (Е x Б x Қ) | 100,0 мм x 55,0 мм x 5,0 мм | | | |

Қоршаған орта шарттары

| | | | |
|-----------------------------|-------------------------|----------------------|---------------------------|
| Жұмыс температурасы | 0 °С бастап 40 °С дейін | Сақтау температурасы | -20 °С бастап 60 °С дейін |
| Жұмыс ортасының ылғалдылығы | 80 %-дан төмен | Сақтау дымқылдығы | 85 %-дан төмен |

Қабырғалық бекіткішті орнату жағдайлары

| | |
|----------------|----------|
| Еңкейту бұрышы | 0° - 15° |
|----------------|----------|

* Бұл сипаттама қабырғалық бекіткіш бұрышын реттеуге болатын өнімдерге ғана қатысты.

- Қуат көзіне қосу мен электр қуатын тұтыну мәліметтерін өнімдегі жапсырмадан қараңыз. (Елге байланысты)
- Қалыпты қуат тұтыну мөлшері IEC 62087 стандартына не әр елдің энергетика саласындағы заңнамасына сай өлшенеді.
 - * Кейбір үлгілерде жапсырма сыртқы құрылғы жалғау терминалы қаптамасының ішінде келеді.
 - * Үлгі не елге байланысты, қалыпты қуат тұтыну ақпараты жапсырмада көрсетілмеуі мүмкін.

Өнім туралы ақпарат

Сымсыз модулінің (LGSBWAC95) техникалық сипаттары

Сымсыз LAN (IEEE 802.11a/b/g/n/ac)

| Жиілік диапазоны | Шығыс қуаты (макс.) |
|-------------------|---------------------|
| 2400 - 2483,5 МГц | 19 дБм |
| 5150 - 5725 МГц | 18 дБм |
| 5725 - 5850 МГц | 13,5 дБм |

Bluetooth

| Жиілік диапазоны | Шығыс қуаты (макс.) |
|-------------------|---------------------|
| 2400 - 2483,5 МГц | 9 дБм |

Диапазон арналары елге байланысты әртүрлі болатындықтан, пайдаланушы жұмыс жиілігін өзгерте немесе реттей алмайды. Бұл өнім аймақтық жиілік кестесіне сәйкес конфигурацияланады.

Пайдаланушыға ескерту: бұл құрылғы адам денесі мен құрылғының арасында ең азы 20 см аралықта орнатылып, пайдаланылуы қажет.

Бастапқы коды ашық бағдарламалық жасақтама туралы ескертуі ақпарат

GPL, LGPL, MPL бойынша бастапқы коды және осы өнімде бар бастапқы коды ашу міндеттемелері бар басқа ашық код лицензияларын алу, сондай-ақ барлық қажетті лицензиялардың шарттарын, авторлық құқық ескертпелері мен басқа сәйкес құжаттарды алу үшін <https://opensource.lge.com> сайтына өтіңіз.

LG Electronics компаниясы сізге CD-ROM дискісінде ашық бастапқы коды ақылы түрде береді. Қызмет ақысына opensource@lge.com мекенжайына электрондық хатпен сұрау жіберілгеннен кейін мұндай үлестіруді орындау құны (мысалы, тасығыш, жеткізу және өңдеу құны) жатады.

Бұл ұсыныс осы өнім соңғы жөнелтілгеннен бастап үш жыл бойы осы ақпаратты алатын барлық адамға беріледі.

Лицензиялар

HDMI™
HIGH-DEFINITION MULTIMEDIA INTERFACE

QUICK SET®

(Тек Magic Remote қолдау көрсетілген моделі ғана)

HE Advance™
Covered by patents at patentlist.accessadvance.com

Ақауларды жою

Теледидар / HDMI кірісінде үлгі атын және сериялық нөмірді экранда көрсету үшін қашықтан басқару пультіндегі  түймесін үш рет басыңыз.

| | |
|---|---|
| <p>Теледидарды қашықтан басқару пультімен басқару мүмкін емес.</p> | <ul style="list-style-type: none"> • Өнімдегі қашықтан басқару құралының сенсорын тексеріп, қайтадан көріңіз. • Өнім мен қашықтан басқару құралының арасында кедергінің жоқ екенін тексеріңіз. • Батареялардың жұмыс істеп тұрғанын және дұрыс орнатылғанын (+ жағын ⊕ жағына, ⊖ жағын ⊖ жағына). |
| <p>Бейне көрсетілмейді және дыбыс шықпайды.</p> | <ul style="list-style-type: none"> • Өнімнің қосылып тұрғанын тексеріңіз. • Қуат сымның розеткаға қосылғанын тексеріңіз. • Басқа өнімдерді жалғап, розетканың ақаулы емес екенін тексеріңіз. |
| <p>Теледидар кенет өшіп қалады.</p> | <ul style="list-style-type: none"> • Қуатты басқару параметрлерін тексеріңіз. Қуат көзі ажыратылуы мүмкін. • Автоматты өшіру функциясы параметрлерге қатысты уақытта белсендірілгенін тексеріңіз. • Автоматты өшіру функциясы іске қосылған болуы мүмкін. Бұл өнім қашықтан басқару пульті кіріс сигналының 15 минут бойы пайдаланылмаса, қуатты автоматты түрде өшіретін автоматты өшіру функциясымен жабдықталған. |
| <p>Компьютерге (HDMI) қосылған кезде сигнал табылмады.</p> | <ul style="list-style-type: none"> • Қашықтан басқару құралы арқылы теледидарды өшіріп қосыңыз. • HDMI кабелін қайта жалғаңыз. • Теледидар қосулы кезде компьютерді өшіріп, қайта қосыңыз. |
| <p>Қалыпсыз дисплей</p> | <ul style="list-style-type: none"> • Ұстағанда, өнім салқын көрінсе, қосылғанда өнім «жыпылықтауы» мүмкін. Бұл қалыпты жағдай, өнімдегі ақау емес. • Бұл панель миллиондаған пиксельдерді қамтитын озық технологиялы өнім болып табылады. Панельде өлшемі 1 б/м майда қара нүктелерді және/немесе жарық түсті нүктелерді (ақ, қызыл, көк немесе жасыл) көруіңіз мүмкін. Бұндай жағдай болуы өнімнің жұмыс сапасы мен сенімділігіне әсер етпейді. Сондай-ақ, бұл құбылыс үшінші тарап өнімдерінде орын алады және алмастыруға немесе ақшаны қайтаруға жатпайды. • Көру күйіне (сол/оң/үсті/асты) байланысты панельдің әр түрлі жарықтығын және түсін табуға болады. Сондай-ақ, бұл құбылыс панельдің сипаттамасына байланысты орын алады. Ол өнімнің жұмысына қатысты емес, әрі ақаулық болып табылмайды. • Экранды ұзақ уақыт ұстамаңыз немесе саусақты (саусақтарды) тигізбеңіз. Бұл экранда кейбір уақытша бұрмалау әсерлеріне әкелуі мүмкін. |
| <p>Шығарылған дыбыс</p> | <ul style="list-style-type: none"> • Тырс өткен дыбыс: Теледидарды көріп отырғанда немесе өшіргенде шығатын дыбыс, температура мен ылғалдылыққа байланысты пластикалық жылу сығылуы нәтижесінде пайда болады. Бұл дыбыс — температура деформациясы талап етілетін барлық өнімдер үшін ортақ құбылыс. • Электр тізбегінің гүілдеген/панельдің дызылдаған дыбыс шығаруы: Өнімді істету үшін тоқтың үлкен мөлшерін жеткізгенде, жылдамдығы жоғары коммутация схемасынан шығады. Өнімге байланысты әртүрлі болады. Бұл түрленген дыбыстың пайда болуы өнімнің жұмыс сапасы мен сенімділігіне әсер етпейді. |



- Шүберектен артық су немесе тазалау құралы сығылғанын тексеріңіз.
- Суды немесе тазалау құралын тікелей теледидардың экранына бүркімеңіз.
- Экранды сұрту үшін шүберекке тек қажетті су немесе тазалау құралының көлемі бүркілгенін тексеріңіз.

OLED теледидар экранын қорғауға арналған сақтық шаралары

Кәдімгі LED/LCD экрандарының айырмашылығы, OLED теледидарлары әр пиксель үшін жарық шығаратын, мінсіз қара түске қол жеткізетін және айқын кескіндерді бұлдыр етпейтін кескіндер шығарады.

Ажыратымдылығы жоғары кескін сапасына жету үшін қолданылатын органикалық материалдардың сипатына байланысты OLED дисплейлерінде көбінесе экранда кескін кідірісі байқалады, бұл тұрақты құбылыс болуы мүмкін. Бұл құбылыс OLED панельдерінің барлығында байқалады және ұсынылған сурет режимдері кескін кідірісін азайтуға мүмкіндік беретін болса да, қазіргі технологиялар оның пайда болуына толықтай кедергі бола алмайды.

Бір кескінді ұзақ уақыт көрсету немесе сол кескінді қайталап көрсетілетін экранда кескін кідірісін тудыруы мүмкін, бұл өнімнің сипатына байланысты OLED панелі өнімдерінде жиі кездесетін құбылыс. Бұл өнімде кірістірілген экранды қорғау мүмкіндігі бар. Кескін кідірісін тудыруы мүмкін кескіндерді көрсетуден аулақ болыңыз және ұсыныстарды орындаңыз.



Кескін кідірісін тудыруы мүмкін кескіндер

- Экранның үстіңгі және астыңғы жағында және/немесе сол және оң жағында қара аймақтары бар кескіндер.
- Арасалмақ еселігі 4:3 немесе 21:9 болатын кескіндер.
- Арнаның нөмірі, станция логотипі, ойын консолінің белгішесі, декодер мәзірі және т.б. сияқты ұзақ уақыт бойы бекітілген кескіндер.
- Басқа бекітілген экран кескіндері немесе қайталап көрсетілетін кескіндер.





OLED теледидар экранын қорғау үшін [Пикселдік тазалау] іске қосу



OLED теледидары экранның күйін өздігінен тексеруге және экранда кескін қалдыратын қалдық кескінің алдын алу үшін пиксельді тазалау мүмкіндігімен жабдықталған.

Бұл мүмкіндік жинақталған қарау уақытына байланысты оңтайлы орындау уақытын автоматты түрде есептейді және теледидар өшірілгенде автоматты түрде орындалады. Бұл функция жұмыс істеп тұрған кезде көлденең сызықтар экранның жоғарғы және төменгі жағында пайда болуы мүмкін. Пиксельді тазалау мүмкіндігі өнім қуат сымна және негізгі қуатқа қосылған кезде жұмыс істейді.

- Бұл функцияны қолмен іске қосу үшін қашықтан басқару құралындағы  түймесін басыңыз. [] → [Жалпы] → [OLED Күтім] → [OLED тақтасына күтім жасау] бөліміне өтіп, [Пикселдік тазалау] түймесін басыңыз.

Кескін кідірісін азайтуға арналған ұсыныстар

Теледидарды ұзақ уақыт көргенде, қашықтан басқару құралындағы  түймесін басып, [] → [Сурет] → [Режимді таңдау] бөліміне өтіп, [Авто қосуды сақтау] режиміне орнатыңыз, [Кеңейтілген параметрлер] → [Ашықтық] бөліміне өтіп, [OLED пикселдік жарықтығы] опциясын төменірек деңгейге орнатыңыз. Сонымен қатар, қашықтан басқару құралындағы  түймесін басыңыз, [] → [Жалпы] → [OLED Күтім] → [OLED тақтасына күтім жасау] бөліміне өтіп, [Логотип жарықтығын реттеу] мәнін [Жоғары] деңгейіне орнатыңыз.

Экранның жоғарғы/астыңғы/сол/оң жағында қара жолақтары бар кескіндерді көрсеткен кезде, қашықтан басқару құралындағы  түймесін басып, [] басыңыз, қара жолақтарды жою үшін [Сурет] → [Арасалмақ еселігі] → [Пайдаланушы таңдауы] → [Тік үлкейту] немесе [4 жолды үлкейту] бөліміне өтіңіз.

Декодерлер сияқты құрылғыларды орнатуға арналған мәзірлерді олар экранда ұзақ уақыт көрінбейтін етіп өшіріңіз.

✓ Ескертпе

- Экранда ұзақ уақыт бойы бір кескін болған кезде, экран жарықтығы автоматты түрде басылады, содан кейін экран кескіні өзгергеннен кейін қалпына келтіріледі. Бұл қалдықты кескінді азайтуға арналған қалыпты функция.



www.lg.com

Зохиогчийн эрх © 2023 LG Electronics Inc.
Бүх эрх хуулиар хамгаалагдсан.

МОНГОЛ

LG OLED TV

ХЭРЭГЛЭГЧИЙН ГАРЫН АВЛАГА

Аюулгүй ажиллагаа ба Лавлагаа



Та энэхүү гарын авлагыг өөрийн зурагтыг ажиллуулахын өмнө анхааралтай унших ба ирээдүйн лавлагаанд ашиглахын тулд хадгалах хэрэгтэй.

Бүтээгдэхүүний загвар, серийн дугаар нь бүтээгдэхүүний ар болон хажуу талд бий. Үйлчилгээ хийлгэх шаардлага гарвал тэдгээрийг доор тэмдэглэж авна уу.

Загвар

Серийн №

Энэ гарын авлагыг уншихаас өмнө

- ТВ-г ажиллуулахаас өмнө уг гарын авлагыг бүрэн уншиж, цаашдаа лавлах зорилгоор хадгална уу.
- Суулгах, ашиглах, алдаа хайх, тодорхойлолт, лиценз зэргийг агуулсан гарын авлагыг та вэбсайт дээрээс татаж авч, үүн дээрх агуулгыг компьютер эсвэл гар утсан дээрээ үзэж болно.
- **Ашиглах заавар** : Уг ТВ-н талаар нэмэлт мэдээллийг үзэх бол, бүтээгдэхүүнтэй хамт дагалдах АШИГЛАХ ЗААВАР уншина уу. (Загвараас хамаарна)
 - АШИГЛАХ ЗААВАР нээх бол  →  → [Дэмжлэг] → [Ашиглах заавар]

Тусад нь худалдан авах

- Тусад нь худалдан авч болох зүйлсээр та өөрийн бүтээгдэхүүний чанарыг нэмэгдүүлэхийн тулд сольж, өөрчилж болно. Үүний тулд та өөрийн борлуулагчтай холбогдох шаардлагатай. Энэхүү бүтээгдэхүүнүүд нь зөвхөн тодорхой загварууд дээр л ажилладаг.
- Загварын нэр эсвэл дизайн зэрэг нь бүтээгдэхүүний шинэчлэл үйлдвэрлэгчийн бодлого зэрэгээс хамаарч өөрчлөгдөж магад.
- Антенууд болон гадаад төхөөрөмжүүдэд холбох кабелиг тусдаа худалдаж авах хэрэгтэй.

Тэмдэглэл

- Энэ гарын авлага дахь бүтээгдэхүүний тодорхойлолт эсвэл агуулгууд нь шинэчлэлийн улмаас танд мэдэгдэлгүйгээр өөрчлөгдөж болно.
- Таны бүтээгдэхүүнтэй нийлүүлэгдсэн эд зүйлс загвараас нь хамаараад өөр байж магадгүй.
- Харагдаж буй зураг нь таны зурагтаас өөр харагдаж магадгүй.

Анхааруулга! Аюулгүй ажиллагааны зааварчилгаа



САНАМЖ

ЦАХИЛГААН ГҮЙДЭЛД НЭРВЭГДЭХ АЮУЛТАЙ,
БҮҮ ОНГОЙЛГО



САНАМЖ: ЦАХИЛГААН ГҮЙДЭЛД НЭРВЭГДЭХ АЮУЛЫГ БУУРУУЛАХ ҮҮДНЭЭС ХААЛТ БУКУУ АР ТАЛЫГ ОНГОЙЛГОХЫГ ХОРИГЛОНО. ХЭРЭГЛЭГЧИЙН ХУВЬД АШИГЛАХ БОЛОМЖТОЙ ЭД АНГИ ДОТОР НЬ БАЙХГҮЙ. МЭРГЭЖЛИЙН ЗАСВАРЧИНД ХАНДАНА УУ.



Энэ тэмдэглэгээ нь бүтээгдэхүүний хаалт дотор цахилгаан гүйдэлд нэрвэгдэх аюул үүсгэхэд хангалттай хэмжээний тусгаарлагдаагүй "аюултай хүчдэл" байгааг хэрэглэгчид анхааруулна.



Энэ тэмдэглэгээ нь ашиглалтын болон засвар үйлчилгээний чухал зааврыг бараанд дагалдуулсан болохыг хэрэглэгчид анхааруулна.

АНХААРУУЛГА: ГАЛ ТҮЙМЭР, ЦАХИЛГААН ГҮЙДЭЛД НЭРВЭГДЭХ АЮУЛЫГ БУУРУУЛАХЫН ҮҮДНЭЭС ЭНЭХҮҮ БҮТЭЭГДЭХҮҮНИЙГ БОРООНД БАЙЛГАХ, УС, ЧИЙГ ХҮРГЭХИЙГ ХОРИГЛОНО.

- ГАЛ ТАРХАХААС УРДЬЧИЛАН СЭРГИЙЛЖ, БҮТЭЭГДЭХҮҮНИЙГ ЛАА БОЛОН ИЛ ДӨЛ БҮХИЙ БУСАД ЭХ ҮҮСВЭРЭЭС ЯМАГТ ХОЛ БАЙЛГАНА УУ.
- **ТВ болон алсын удирдлагыг дараах байгалийн нөхцөлд байрлуулж болохгүй:**
 - Бүтээгдэхүүнийг нарны шууд тусгалаас хол байлга.
 - Их чийгтэй газар жишээлбэл угаалгын өрөө.
 - Дулааны эх сурвалжтай газар жишээлбэл зуух болон бусад дулаан үүсгэх газар.
 - Гал тогооны хэсэг эсвэл чийгшүүлэгч уур эсвэл тос болж болохуйц газар.
 - Цас эсвэл салхинд ил байх газар.
 - Ваар, аяга гэх мэт шингэнээр дүүргэсэн зүйлсийг аппаратан дээр эсвэл дээгүүр (төхөөрөмж дээгүүрх тавиур г.м.) дусааж, цацаж, байрлуулж болохгүй.
- Бензин, лаа гэх мэт шатамхай зүйлсийн ойролцоо, эсвэл ТВ-г шууд агааржуулалтад бүү ил байлга.
- Хэт их тоостой газарт бүү суурилуул.
- Үгүй бол, энэ нь гал гарах, цахилгаанд цохиулах, шатах/дэлбэрэх, эвдрэх, бүтээгдэхүүнийг гажуудуулахад хүргэж болно.
- **Агааржуулалт**
 - Тохиромжтой агааржуулалттай газарт ТВ-г суурилуул. Номын тавиур гэх мэт хязгаарлагдмал орчинд бүү суурилуул.
 - Бүтээгдэхүүнийг хивс эсвэл зөөлөвчин дээр суурилуулж болохгүй.
 - Бүтээгдэхүүнийг залгаатай үед даавуу эсвэл өөр материалаар бүү хаа эсвэл тагла.
- Агааржуулалтын нээлхийд бүү хүр. ТВ-г удаан хугацаагаар үзэхэд агааржуулалтын нээлхий халж болно.

- Тэжээлийн залгуурыг физик эсвэл механик гэмтэлээс сэргийл, жишээлбэл мушгих, нугалах, чимхэх, хаалганд хавчих хаах, эсвэл дээр нь гишгэх. Залгуур, ханын розетка, болон төхөөрөмжөөс гарч байгаа залгуурын хэсгүүдийг онцгойлон анхаар.
 - Цахилгааны утас залгаатай байхад ТВ-г бүү хөдөлгө.
 - Гэмтсэн эсвэл сул холболттой цахилгааны утсыг бүү хэрэглэ.
 - Цахилгааны утсыг салгахдаа цахилгааны залгуурыг барих хэрэгтэй. ТВ-г салгахын тулд цахилгааны утсыг бүү тат.
 - Гал гарах, цахилгаанд цохиулахад хүргэж болзошгүй тул нэг АС цахилгааны розеткаас хэт олон төхөөрөмжийг бүү холбо.
 - **Төхөөрөмжийг үндсэн тэжээлээс салгах**
 - Цахилгааны розетка нь салгах төхөөрөмж юм. Яаралтай тохиолдолд, цахилгааны розеткыг ашиглахад бэлэн байлгах ёстой.
 - Та өөрийн хүүхдийг зурагт рүү авирах эсвэл зүүдүүлэхгүй байх хэрэгтэй. Үгүй бол, ТВ унаж, маш хүнд гэмтэл учруулж болзошгүй.
 - **Гадна антенны газардуулга** (Улсаас хамаарч өөр өөр байж болно):
 - Хэрэв гадна антенн суурилуулсан бол, дараах урьдчилсан сэрэмжлүүлгийг дага. Үхэх эсвэл гэмтэж бэртэх магадлалтай тул цахилгааны агаарын шугам, бусад цахилгаан гэрлийн болон цахилгаан хэлхээ, эсвэл ийм цахилгааны шугам, хэлхээтэй хүрэлцэж болзошгүй газруудын ойролцоо гадна антенны системийг бүү байрлуул.
 - Аянга цахилгаантай борооны үеэр энэ аппарат эсвэл антеннд хэзээ ч бүү хүр. Та тогонд цохиулж болзошгүй.
 - Цахилгааны утсыг ТВ, ханын розетканд сайтар холбосон эсэхээ нягтал. Хэрэв сайн холбохгүй бол, залгуур болон розеткыг гэмтээх буюу ноцтой тохиолдолд гал гарахад хүргэж болно.
 - Бүтээгдэхүүн рүү металл эсвэл шатамхай зүйл бүү оруул. Хэрэв гадны биет бүтээгдэхүүн рүү унавал, цахилгааны утсыг салгаад хэрэглэгчийн тусламж үйлчилгээнд хандана уу.
 - Цахилгааны утас залгаатай байхад үзүүрт нь бүү хүр. Та тогонд цохиулж болзошгүй.
 - **Хэрэв дараах зүйлсийн аль нэг нь тохиолдвол, бүтээгдэхүүнийг тэр даруй салгаад өөрийн улсын хэрэглэгчийн тусламж үйлчилгээнд хандана уу.**
 - Бүтээгдэхүүн гэмтсэн.
 - Хэрэв ус эсвэл өөр бодис бүтээгдэхүүн рүү орвол (АС адаптор, цахилгааны утас, эсвэл ТВ гэх мэт).
 - Хэрэв та утаа болон өөр үнэрийг ТВ-оос үнэртвэл.
 - Аянга цахилгаантай борооны үеэр эсвэл удаан хугацаагаар ашиглаагүй үед.
- ТВ-г алсын удирдлага эсвэл товчлуураар унтраасан байхад хүртэл, салгахгүй л бол АС тэжээлийн эх үүсвэр төхөөрөмжид холбогдсон байдаг.
- ТВ-ийн ойролцоо өндөр хүчдэлийн цахилгаан төхөөрөмж бүү ашигла (шумуулны алуур г.м.). Энэ нь бүтээгдэхүүний үйл ажиллагааг доголдоход хүргэж болзошгүй.
 - LG Electronics-с бичгээр зөвшөөрөл авалгүйгээр энэ бүтээгдэхүүнийг ямар нэг байдлаар өөрчлөх гэж бүү оролд. Галын эсвэл цахилгаанд цохиулах гэнэтийн аюул тохиолдож болзошгүй. Засвар, үйлчилгээ хийлгэх бол өөрийн улсын хэрэглэгчийн тусламж үйлчилгээнд хандана уу. Зөвшөөрөлгүй өөрчлөлт хийвэл, энэ бүтээгдэхүүнийг ажиллуулах хэрэглэгчийн эрхийг хүчингүй болгож болно.
 - Зөвхөн LG Electronics-с зөвшөөрсөн тогтоогч / дагалдах хэрэгслийг ашигла. Үгүй бол, энэ нь гал гарах, цахилгаанд цохиулах, эвдрэх, бүтээгдэхүүнийг гэмтээхэд хүргэж болно.
 - Хувьсах гүйдлийн тохируулагч эсвэл тэжээлийн утсыг хэзээ ч бүү задал. Энэ нь галын аюул эсвэл тогонд цохиулах аюул учруулж болзошгүй.
 - Адапторыг унагаах эсвэл цохиулахаас сэргийлэхийн тулд үүнтэй болгоомжтой харьц. Доргилт нь адапторыг гэмтээж болно.
 - Галын болон цахилгаанд цохиулах эрсдлийг бууруулахын тулд, ТВ-д нойтон гараар бүү хүр. Хэрэв цахилгааны залгуурын шон нь нойтон эсвэл тоостой байвал, цахилгааны залгуурыг бүтэн хатаа эсвэл тоосыг нь арч.
 - **Батерей**
 - Дагалдах хэрэгслүүдийг (батерей г.м.) хүүхэд хүрэхээргүй аюулгүй байршилд хадгал.
 - Богино холболт бүү үүсгэ, батерейг бүү салга, бүү халаа. Батерейг галд бүү хая. Зайнуудыг халуунд байлгаж болохгүй.
 - Санамж : Батерейг буруу төрлөөр сольсон тохиолдолд гал гарах, дэлбэрэх эрсдэлтэй.
 - **Зөөх**
 - Зөөхдөө бүтээгдэхүүнийг унтрааж, салгаж, бүх кабелийг салгасан эсэхийг шалгана. Том ТВ-г 2 болон түүнээс дээш тооны хүн зөөж болно. ТВ -н урд нүүрийг дарж, шахаж болохгүй. Үгүй бол, бүтээгдэхүүнийг гэмтээх, гал гаргах, гэмтээхэд хүргэж болно.
 - Сав баглааны нордоггүй материал эсвэл гялгар уутыг хүүхэд хүрэхгүй газарт хадгална.
 - Цохиж доргиож, бүтээгдэхүүн рүү юм унагаж, дэлгэцэн дээр нь юм унагаж болохгүй.
 - Гар эсвэл хумс, харандаа, үзэг зэрэг хурц ирмэгтэй юмаар хавтан дээр чанга дарж, дээр нь зураас гаргаж болохгүй. Энэ нь дэлгэцэнд гэмтэл учруулж болзошгүй.
 - **Цэвэрлэгээ**
 - Цэвэрлэхдээ, цахилгааны утсыг салгаад зөөлөн/хуурай давуугаар зөөлхөн арч. ТВ рүү ус эсвэл бусад шингэнийг шууд шүршиж болохгүй. Бүтээгдэхүүнийг болон дэлгэцийг гэмтээхгүй үүднээс, шил цэвэрлэгч, агаар цэвэршүүлэгч, шавьжны хор, тосолгооны материал, лав (авто, үйлдвэрийн) үрэмтгий бодис, шингэлэгч, бензол, спирт, г.м. зүйлийг хэрэглэж болохгүй. Үгүй бол, энэ нь цахилгаанд цохиулах, бүтээгдэхүүнийг гэмтээхэд хүргэж болно.

Суурилуулалт

Зурагтыг зөөх болон өргөх

Дараах заавар нь түүний төрөл болон хэмжээнээс хамаарахгүйгээр зурагтыг зурагдах эсвэл гэмтэхээс сэргийлэх ба аюулгүй тээвэрлэхэд шаардлагатай.

- Зурагтыг зөөхдөө түүнтэй хамт ирсэн хайрцаг эсвэл боодлыг ашиглахыг санал болгодог.
- Зурагтыг зөөх эсвэл өргөхийн өмнө, тэжээлийн шон болон бүх кабелиудыг салгах хэрэгтэй.
- Зурагтыг барьж байхдаа, гэмтлээс сэргийлэхийн тулд дэлгэц таны эсрэг харсан байх ёстой.
- Зурагтын хажуу болон доод хүрээнээс чанга барь. Тунгалаг хэсэг, чанга яригч, чанга яригчийн гадар хэсгээс барихгүй байх ёстой.
- Том телевизорыг 2-с дээш хүн тээвэрлэн зөөвөл зохино.
- Зурагт зөөж байх үедээ, Зурагтыг донсолгоо эсвэл чичиргээнд байлгаж болохгүй.
- Зурагт зөөж байх үедээ, ТВ босоогоор нь байлгах ёстой, ба Зурагтыг хажуу тал дээр нь эсвэл зүүн эсвэл баруун хазайлгаж болохгүй.
- Хүрээ дээр өндөр даралт үзүүлж сунгаж/нугалаж болохгүй энэ нь дэлгэцийг гэмтээх боломжтой.
- ТВ-той харьцаж байх үедээ товгор товчлуурыг гэмтээхээс болгоомжилно уу.



- Дэлгэцэнд хүрэхээс байнга зайлсхий, энэ нь дэлгэцэнд гэмтэл учруулж болзошгүй.
- Суурийг ТВ-д бэхлэх үед, дэлгэцийг нь зөөлөвчтэй ширээ эсвэл хавтгай гадаргуу дээр доош харуулж дэлгэц зурагдахаас сэргийл.

Ширээн дээр байрлуулах

- 1 Зурагтыг өргөөд ширээн дээр зөв байрлал руу нь хазайлга.
 - Хананаас 10 см зай (хамгийн багадаа) үлдээж зөв салхижуул.
- 2 Тэжээлийн шоныг ханын розетка руу холбо.



- Бүтээгдэхүүнийг угсарч байхдаа эргийн эд ангиудад гадны бодис (тос, тосолгооны материал г.м.) бүү хэрэглэ. (Ингэвэл бүтээгдэхүүнд гэмтэл учруулж болзошгүй.)
- Баталгаагүй эд зүйлс ашиглаж болохгүй энэ нь аюулгүй байдал болон ашиглалтын хугацаатай холбоотой.
- Баталгаагүй эд зүйлээс болж гарсан ямар нэг эвдрэл эсвэл гэмтэлийг үйлдвэрлэгчийн баталгаагаар нөхөхгүй.
- Хэрэв та зурагтыг суурин дээр суурилуулж байгаа бол, бүтээгдэхүүнийг илүү эргэхээс сэргийлэх хэрэгтэй. Үгүй бол, зурагт унаж, гэмтэл учруулж болзошгүй.
- Тавиурыг угсрахдаа бүх эрэг шургыг бэхэлсэн эсэхийг шалгаарай. Хэрэв шургуудыг бүрэн чангалаагүй бол бүтээгдэхүүн хазайж эвдэрч болзошгүй. Шургуудыг хэт хүчтэй чангалах нь шургийн үений үрэлтээс болж мултрахад хүргэж болзошгүй.
- Хэрэв нугасны өнцгийг тохируулахад асуудал гарвал бүтээгдэхүүнийг бага зэрэг өргөөд буцааж тавь. (Загвараас хамаарна)

ТВ-г хананд бэхлэх

- 1 Нүдэн-боолтнуудыг, эсвэл зурагтын хашилт болон боолтнуудыг зурагтын ард оруулаад чангал.
 - Хэрэв нүдэн боолтны байрлалд боолтнууд байвал, тэднийг эхлээд ав.
- 2 Ханын хашилтуудыг боолт ашиглан хананд дээр байрлуул. Ханын хашилт болон зурагтын арын нүдэн боолтнуудын байрлалыг шалга.
- 3 Нүдэн боолтнууд болон ханын хашилтуудыг холбоод бат бөх олсоор чангал. Олс нь хавтгай гадаргуутай хэвтээ байгаа эсэхийг нятгал.

- Зурагт дэмжих боломжтой хүчтэй болон том хэмжээний хавтан эсвэл өрөөнд суурилуул.
- Хашилт, боолтнууд болон олснуудыг нийлүүлээгүй. Та нэмэлтүүдийг дотоодын борлуулалтаас авах боломжтой.

Хананд тогтоох

Зурагтын ард ханын тогтоогчийг суулгаад маш болгоомжтойгоор хананд шалтай перпендикулиараар суулгана. Хэрэв зурагтыг өөр барилгын материал бүхий зүйл дээр тогтоох гэж байгаа бол мэргэжлийн хүнд хандана уу. Та зурагтыг хананд суурилуулахаар бол LG танд мэргэжлийн хүнд хандахыг зөвлөж байна. Бид таныг LG -н ханын суурь ашиглахыг санал болгож байна. "LG"-гийн хананд тогтоогчийг холбосон кабелийтай хамт хөдөлгөхөд хялбар байдаг. Хэрэв та LG -н ханын суурийг ашиглаагүй бол, төхөөрөмжийг ханатай бат холбож бусад холбогдох төхөөрмжүүд холбогдох зай гаргахаар суурь ашиглана уу. Хананд тогтоогчийг суурилуулахын өмнө бүх кабелийг холбохыг зөвлөж байна.



- Зурагтыг хананд суурилуулахын өмнө суурийг, ТВ-д суурилуулах үйлдлийн эсрэг гүйцэтгэн салгаж ав.
- Эрэг шураг болон хананд тогтоогчийн талаар дэлгэрэнгүй мэдээллийг Тусдаа худалдан авалт хэсгээс үзнэ үү.
- Хэрэв та бүтээгдэхүүнийг хананд суурилуулах гэж байгаа бол, VESA стандар суурийг (нэмэлт эд анги) бүтээгдэхүүний ард суурилуул. Та хананд суурилуулах хашилтаг (нэмэлт эд анги) ашиглахаар суулгасан бол, түүнийг унагахгүй байхаар тохируул.
- ТВ-г хананд тогтоохдоо, ТВ-ийн ар талд цахилгааны болон дохионы кабелийг өлгөхгүйгээр ТВ-г суурилуулж буй эсэхээ нягтал.
- Хэрэв хананд тос эсвэл тосны толбо байгаа бол энэхүү бүтээгдэхүүнийг суурилуулж болохгүй. Энэ нь бүтээгдэхүүнийг гэмтээх эсвэл унагах боломжтой.
- Хананд өлгөхдөө нэмэлт кабель тогтоогч ашиглана уу. (Зөвхөн OLED48/83C3*)

Антенн/Кабель

Зурагтыг ханын антенд RF кабель ашиглан холбо (75 Ω).

- Хоёроос олон зурагт ашиглахын тулд сигнал хуваагч ашигла.
- Хэрэв дүрсний чанар муу байвал, дүрсний чанарыг сайжруулахын тулд сигнал өсгөгч ашиглана уу.
- Хэрэв антенд холбоотой байхдаа дүрсний чанар муу байвал, антенныг зөв байрлалд оруулахын тулд хөдөлгө.
- Антен болон кабель хувиргагч нийлүүлэгдээгүй.
- Ultra HD өргөн нэвтрүүлгийн дэмждэггүй байршлын хувьд энэ ТВ Ultra HD өргөн нэвтрүүлэг шууд хүлээн авах боломжгүй.
- AV тагийг гоо зүйн зорилгоор ашигла. Хэт олон кабел холбох нь өргөхөд асуудал үүсгэж болзошгүй. Ийм тохиолдолд ашиглахаас өмнө AV тагийг авна уу. (Загвараас хамаарна)

Сансрын тавган антенн

Зурагт сансрын антенныг хиймэл дагуулын долгион баригч руу хиймэл дагуулын RF кабелиар (75 Ω) холбо. (Загвараас хамаарна)

ТВ-г эхлүүлэх

ТВ-г асаах

Та товчийг ашиглан ТВ-ын функцүүдийг хялбархан удирдах боломжтой.



<A төрөл>



Асаах (Дарна)
Унтраах¹⁾ (Удаан дарна)
Цэсийн удирдлага (Дарна²⁾)
Цэсийн сонголт (Удаан дарна³⁾)

- 1) Энэ үед идэвхитэй байгаа апп болон, хийгдэж буй бичлэг зогсох болно. (Тухайн улсаас хамаарна)
- 2) Цэсийг үзэхийн тулд зурагт асаатай үед товчийг түргэхэн дараад ав.
- 3) Та цэсийн удирдлагад хандахдаа тус функцийг ашиглаж болно.

<B төрөл>



Асаах (Дарна)
Унтраах ¹⁾ (Удаан дарна)



Дуу Удирдах



Сувгийн Удирдлага

- 1) Энэ үед идэвхитэй байгаа апп болон, хийгдэж буй бичлэг зогсох болно. (Тухайн улсаас хамаарна)

✓ Тэмдэглэл

- Хэрэв ТВ-ийг үйлдвэрээс ачсанаас хойш анх удаа асааж байгаа бол, ТВ-ийг танихад хэдэн минут болж магадгүй.
- Таны TV -н OSD (Дэлгэц дээр байх дисплей) энэ гарын авлага дээрхээс өөр байж магадгүй.
- Төхөөрөмжийн дэргэдэх байршлын розетка руу нэвтрэхэд хялбар байх ёстой. Зарим төхөөрөмжүүдийг асаах / унтраах товчлуураар унтраахаас гадна, төхөөрөмжийг унтрааж, цахилгааны утсыг нь салгах хэрэгтэй.

Холболт

Олон төрлийн гадаад төхөөрөмжүүдийг зурагт руу холбох ба оролтын горимыг гадаад төхөөрөмж рүү сонгон сэлгэ. Гадаад төхөөрөмжийн холболтын талаар илүү дэлгэрэнгүйг, төхөөрөмж бүртэй дагалдах гарын авлагаас лавлана уу.

HDMI

- HDMI кабелийг залгахдаа бүтээгдэхүүн болон гадна төхөөрөмжийг унтрааж, цахилгаанаас салгасан байх ёстой.
- Дэмжих HDMI аудио хэлбэр (Загвараас хамаарна):
True HD (48 кГц),
Dolby Digital / Dolby Digital Plus (32 кГц, 44,1 кГц, 48 кГц),
PCM (32 кГц, 44,1 кГц, 48 кГц, 96 кГц, 192 кГц)
DTS (44,1 кГц / 48 кГц / 88,2 кГц / 96 кГц)
DTS HD (44,1 кГц / 48 кГц / 88,2 кГц / 96 кГц / 176,4 кГц / 192 кГц)

✓ Тэмдэглэл

- Хэрэв Оролтын портод холбогдсон төхөөрөмж HDMI гүн өнгийг дэмждэг бол таны дүрс илүү тодорч болно. Гэвч хэрэв төхөөрөмж үүнийг дэмждэггүй бол, энэ зөв ажиллахгүй байж магадгүй. Энэ тохиолдолд, ТВ-н [HDMI Гүн өнгө] тохиргоог унтраах болгож соль.
- [🔊] → [🔊] → [Ерөнхий] → [Гаднын төхөөрөмжүүд] → [HDMI тохиргоо] → [HDMI Гүн өнгө]
- HDMI лого бүхий баталгаатай кабель ашигла.
- Хэрэв та баталгаатай HDMI кабель ашиглахгүй бол, дэлгэц гарахгүй эсвэл холболтын алдаа гарч магадгүй.
- Зөвлөсөн HDMI кабелийн төрлүүд
- Өндөр хурдны HDMI®/™ кабель (3 м буюу түүнээс богино)

USB

Зарим USB Hub ажиллахгүй байж магадгүй. Хэрэв USB Hub ашиглан USB төхөөрөмж залгасан үед танихгүй байгаа бол, ТВ дээр байх USB IN руу шууд залгана уу.

✓ Тэмдэглэл

- Хамгийн оновчтой холболтын тулд, HDMI кабелиуд болон USB төхөөрөмжүүд нь багадаа 10 мм зузаан ба 18 мм өргөн ирмэгтэй байх хэрэгтэй. Хэрэв USB санах ойн карт нь таны зурагтын USB порт руу орохгүй байвал USB 2.0 дэмждэг өргөтгөлийн кабель ашигла.

IR Асаагч

Тоон сувгийн хүлээн авагч төхөөрөмж (кабель/хиймэл дагуул/ IP/OTT), Blu-ray/DVD тоглуулагч, дууны мөр, тоглоомын конзолууд гэх мэт., IR Асаагч ашиглана. (Тухайн улсаас хамаарна) (Загвараас хамаарна)

✓ Тэмдэглэл

- IR Асаагч кабелийг ТВ-н IR Blaster порт руу холбоно уу.
- Төхөөрөмжийг универсал удирдлагын тохиргоо ашиглан удирд.
- IR Асаагчийг дагалдаж ирсэн 3М наадаг туузаар хамгаална уу.

Гадна төхөөрөмж

Боломжит гадаад төхөөрөмжүүд нь: Blu-ray тоглуулагч, HD хүлээн авагч, DVD тоглуулагч, VCR, аудио систем, USB хадгалах төхөөрөмж, компьютер, тоглоомын төхөөрөмж ба бусад гадна төхөөрөмжүүд.

✓ Тэмдэглэл

- Гадаад төхөөрөмжийн холболт нь загвараас шалтгаалж өөр өөр байж болзошгүй.
- PC горимд, нягтрал, хэвтээ хэв, контраст эсвэл тодролтоос хамаарч шуугиан үүсч магадгүй. Хэрэв шуугиан байга бол, PC гаралтыг өөр нягтрал рүү соль, [Зураг] цэсэнд байх сэргээх үзүүлэлтийг өөр үзүүлэлт эсвэл тодруулалт болон контрастыг дүрс зүгээр болтол соль.
- PC горимд, график картаас хамаарч зарим нягтралын тохиргоо зөв ажиллахгүй байж магадгүй.
- Хэрэв ULTRA HD агуулгыг PC дээрээ тоглуулбал, таны PC-ний ажиллагаанаас хамаарч видео эсвэл аудио тасалдаж болно. (Загвараас хамаарна)
- Утастай LAN-д холбогдохдоо өндөр хурдны интернэт дамжуулалттай CAT 7 кабел ашиглана уу. (Зөвхөн LAN порт өгөхөд.)

Тодорхойлолтууд

Хүчний шаардлага

AC 100-240 В~ 50/60 Гц

(Тухайн улсаас хамаарна)

| Нэвтрүүлгийн тодорхойлолт | | | | |
|---|-----------------------------|--------------|---|--|
| | Тоон ТВ | | | Аналог ТВ |
| Телевизийн систем | DVB-T/T2, DVB-C, DVB-S/S2 | | | PAL B/B, PAL B/G, PAL D/K, PAL-I, SECAM B/G, SECAM D/K, NTSC-M |
| Сувгийн хамрах хүрээ | DVB-S/S2 | DVB-C | DVB-T/T2 | 46 ~ 862 МГц |
| | 950 ~ 2150 МГц | 46 ~ 890 МГц | VHF III : 174 ~ 230 МГц UHF IV : 470 ~ 606 МГц UHF V : 606 ~ 862 МГц S цагаа II : 230 ~ 300 МГц S цагаа III : 300 ~ 470 МГц | |
| Хадгалах хөтөлбөрийн тооны дээд хязгаар | 6000 | | 3000 | |
| Гадаад антены бүрэн эсэргүүцэл | 75 Ω | | | |
| CI модуль (Өр х Өн х Зу) | 100,0 мм x 55,0 мм x 5,0 мм | | | |

| Орчны нөхцөл | | | |
|--------------------------|----------------|---------------------------|------------------|
| Ажиллах орчны температур | 0 °C-аас 40 °C | Хадгалах орчны температур | -20 °C-аас 60 °C |
| Ажиллах орчны чийгшил | 80 %-иас бага | Хадгалах орчны чийгшил | 85 %-иас бага |

| Хананд тогтоогчийг суурилуулах нөхцөлүүд | |
|--|-----------|
| Өнцгийг хазайлга | 0° -c 15° |

* Энэ үзүүлэлтийг зөвхөн тохируулж болох хананд тогтоогчийн өнцөгтэй бүтээгдэхүүнүүдэд ашиглах боломжтой.

- Тэжээл болон цахилгаан зарцуулалтын талаарх мэдээллийг бүтээгдэхүүний шошгоос харна уу. (Тухайн улсаас хамаарна)
- Ердийн цахилгаан зарцуулалтыг IEC 62087 эсвэл улс бүрийн эрчим хүчний журмын дагуу хэмжинэ.
 - * Зарим загваруудын хувьд шошго нь гаднын төхөөрөмж холбох хэсгийн тагны дотор байдаг.
 - * Загвар эсвэл улс орноос хамааран ердийн цахилгаан зарцуулалт шошго дээр байхгүй байж болно.

Бүтээгдэхүүний мэдээлэл

Утасгүй модуль(LGSBWAC95) Тодорхойлолтууд

Утасгүй LAN (IEEE 802.11a/b/g/n/ac)

| Давтамжийн хүрээ | Гаралтын Хүч (Хамгийн их.) |
|--------------------|----------------------------|
| 2400 -с 2483,5 МГц | 19 дБ |
| 5150 -с 5725 МГц | 18 дБ |
| 5725 -с 5850 МГц | 13,5 дБ |

Bluetooth

| Давтамжийн хүрээ | Гаралтын Хүч (Хамгийн их.) |
|--------------------|----------------------------|
| 2400 -с 2483,5 МГц | 9 дБ |

Тухайн зурвас дээрх суваг нь улс орноос хамааран харилцан адилгүй байдаг тул ашиглах давтамжийг өөрчлөх, тохируулах боломжгүй. Энэхүү бүтээгдэхүүнийг тухайн бүс нутгийн давтамжийн хүснэгтийн дагуу тохируулсан болно. Хэрэглэгчийн хувьд анхааруулахад энэхүү төхөөрөмжийг их биеэс 20 см-ээс доошгүй зайд суурилуулж ашиглана.

Нээлттэй эх програмын мэдээлэл

Энэ бүтээгдэхүүнд агуулагдсан эх үүсвэрийн кодыг ил болгох үүрэг хүлээсэн GPL, LGPL, MPL болон бусад нээлттэй эх үүсвэрийн лицензийн дагуу эх үүсвэрийн кодыг олж авах болон бүх заасан лицензийн нөхцөл, зохиогчийн эрхийн мэдэгдэл болон бусад холбогдох бичиг баримтуудад хандах бол <https://opensource.lge.com> рүү зочилно уу.

"LG Electronics" нь opensource@lge.com хаягаар и-мэйл хэлбэрээр илгээсэн хүсэлтийг хүлээн авсан үедээ нээлттэй эх үүсвэрийн кодыг CD-ROM хэлбэрээр өгөх болно. Ингэхдээ нийлүүлэлтийн зардлыг (ачилт, тээвэрлэлт, хүргэлт гэх мэт) багтаасан төлбөр ногдуулах болно.

Энэхүү санал нь энэ мэдээллийг хүлээн авсан аливаа этгээдэд биднийг энэ бүтээгдэхүүнийг хамгийн сүүлд хүргэснээс гурван жилийн хугацаанд хүчинтэй болно.

Лицензүүд

HDMI™
HIGH-DEFINITION MULTIMEDIA INTERFACE

QUICK SET®

(Зөвхөн Magic Remote дэмждэг загваруудад)

HGVC Advance™
Covered by patents at patentlist.accessadvance.com

Эвдрэл гэмтлийг илрүүлэх

ТВ / HDMI оролт дээр  товчлуурыг алсын удирдлагад гурван удаа дарж дэлгэц дээр загварын нэр болон серийн дугаарыг харуулна уу.

| | |
|--|---|
| Зурагтыг алсын удирдлагаар удирдаж чадахгүй байна. | <ul style="list-style-type: none"> • Бүтээгдэхүүн дээр байгаа алсын удирдлагын мэдрэгчийг шалгаад дахин оролдно уу. • Алсын удирдлага болон бүтээгдэхүүний хооронд саад байна уу гэдгийг шалга. • Зай нь зөв ажиллаж байгаа эсэх болон зөв хийсэн эсэхийг нягтал (+ -c ⊕ рүү, ⊖ -c ⊖ рүү). |
| Зураг болон дуу гарахгүй байна. | <ul style="list-style-type: none"> • Бүтээгдэхүүн асаалттай байгаа эсэхийг шалга. • Тэжээлийн залгуур ханын залгууранд залгаатай эсэхийг шалга. • Ханын розетканд тэжээл байгаа эсэхийг өөр бүтээгдэхүүнүүд залгаж шалга. |
| Зурагт гэнэт унтраа. | <ul style="list-style-type: none"> • Хүчний удирдлаганы тохиргоог шалга. Тэжээлийн өгөлт тасалдсан байж магадгүй. • Тохиргооны холбогдох цагт автоматаар унтраах функцыг идэвхжүүлсэн эсэхийг шалга. • Авто-унтраах функц ажилладаг байж болзошгүй. Энэхүү бүтээгдэхүүн нь оролтын дохиогүйгээр алсын удирдлагыг 15 минутын турш ашиглаагүй тохиолдолд цахилгааныг автоматаар унтраадаг автомат унтрах функцээр тоноглогдсон. |
| Компьютер (HDMI) рүү холбоход, ямар ч дохио илрээгүй. | <ul style="list-style-type: none"> • Алсын удирдлага ашиглан зурагтыг асааж/унтраа. • HDMI кабелийг ахин холбо. • Зурагтыг асаалттай нь PC -г ахин ачаалал. |
| Хэвийн бус дэлгэц | <ul style="list-style-type: none"> • Хэрэв бүтээгдэхүүнд хүрэхэд хүйтэн байвал, бүтээгдэхүүнийг асаах үед "анивчиж" магадгүй. Энэ нь зүгээр, бүтээгдэхүүнд ямар ч асуудал байхгүй. • Энэ хавтан бол хэдэн сая пикселийн нарийвчлалтай технологийн дэвшилтэт бүтээгдэхүүн юм. Та хавтан дээр 1 ппм хэмжээтэй жижиг хар цэг ба/эсвэл тод өнгөтэй (цагаан, улаан, хөх, эсвэл ногоон) харах боломжтой. Энэ эвдрэлийг илтгэхгүй бөгөөд бүтээгдэхүүний гүйцэтгэл болон ажиллах чадварт нөлөөлөхгүй. Энэ нь гуравдагч-этгээдийн бүтээгдэхүүнүүдээс болж гардаг үзэгдэл ба солих эсвэл төлбөр буцаан өгөх нөхцөл болохгүй. • Та харах байрлалаас хамаарч (зүүн/баруун/дээр/доор) өөр тодролт болон өнгийн хавтан олж харах болно. Энэ үзэгдэл хавтангийн үзүүлэлтээс хамаарч харагддаг. Энэ нь бүтээгдэхүүний гүйцэтгэлтэй хамаагүй, ба эвдрэл биш юм. • Дэлгэц дээр хүрэхээс эсвэл хуруу(нууд) удаан хугацаагаар хүргэхээс зайлсхий. Ингэх нь дэлгэц дээр түр зуурын саатлыг үүсгэж болзошгүй. |
| Дуу гаргасан | <ul style="list-style-type: none"> • "Хагарах" дуу: ТВ үзэж байх үед эсвэл асаах үед хагарах дуу гарвал энэ нь температур болон чийглэгээс хамаарч хуванцарын агшилтаас болж үүсдэг. Энэ дуу халуунаар хэлбэржүүлэх шаардлагатай бүтээгдэхүүнд голцуу гардаг. • Цахилгаан хэлхээ дүнгэнэх/хавтан жингэнэх: Өндөр-хурдаар сэлгэх хэлхээнээс бага хэмжээний дуу гардаг, энэ нь бүтээгдэхүүнийг ажиллуулахад шаардлагатай их хэмжээний хүчдэлээр тэжээдэг. Энэ бүтээгдэхүүн бүр дээр өөр байдаг. Энэ үүсгэгдсэн дуу бүтээгдэхүүний гүйцэтгэл болон ажиллах чадвар нөлөөлөхгүй. |



- Алчуурыг мушгиж, илүүдэл ус, цэвэрлэгээний бодисыг шавхаж гаргана.
- ТВ-ын дэлгэц дээр ус, цэвэрлэгээний бодис шууд шүршихийг хориглоно.
- Хуурай алчуур дээр хангалттай хэмжээний ус буюу цэвэрлэгээний бодис шүршиж, дэлгэцийг арчина.

OLED ТВ-н дэлгэцийг хамгаалах арга хэмжээ

Ердийн LED / LCD-ээс ялгаатай нь OLED зурагтууд нь пиксел тус бүрт гэрэл цацарч, төгс төгөлдөр хар өнгийг бүтээж, дүрсийг бүдгэрүүлэхгүйгээр тод гаргаж чаддаг.

Өндөр нягтралтай дүрсний чанарыг үзүүлэхэд ашигладаг органик материалын онцлогоос болж OLED дэлгэц дээр ерөнхийдөө дүрс хадгалалт ажиглагддаг бөгөөд энэ нь байнгын үзэгдэл байж болно. Энэхүү үзэгдэл нь бүх OLED самбар дээр ажиглагддаг бөгөөд санал болгож буй зургийн горим нь дүрс тогтолтыг багасгах боломжийг олгодог боловч одоогийн технологи нь үүнээс бүрэн сэргийлж чадахгүй.

Нэг дүрсийг удаан хугацаагаар харуулах эсвэл ижил дүрсийг давтан харуулах нь дэлгэц дээр дүрс тогтох шалтгаан болдог бөгөөд энэ нь бүтээгдэхүүний онцлогоос үүдэлтэй OLED самбартай бүтээгдэхүүний түгээмэл үзэгдэл юм. Энэхүү бүтээгдэхүүн нь дэлгэцийн хамгаалалтын функцтэй. Дүрс тогтолт үүсгэж болох зургийг харуулахаас зайлсхийж, зөвлөмжийг дагаж мөрдөөрэй.

Дүрс тогтолт үүсгэж болох зургууд

- Дэлгэцийн дээд ба доод ба/эсвэл зүүн, баруун талд хар хэсгүүдтэй зургууд.
- 4:3 эсвэл 21:9 харьцаатай зургууд.
- Сувгийн дугаар, сувгийн лого, тоглоомын консолын дүрс, тоон сувгийн хүлээн авагчийн цэс гэх мэт удаан хугацаагаар харагдсан дүрсүүд.
- Бусад удаан хугацаагаар харагдах дүрс ба байнгын гарах зургууд.

OLED ТВ-н дэлгэцийг хамгаалахад [Пиксель цэвэрлэгээ] ажиллуулах

OLED ТВ нь дэлгэцийн төлөвийг өөрөө шалгаж, дэлгэцэн дээр дүрс үлдээхээс сэргийлэх үүднээс пиксел цэвэрлэх функцээр тоноглогдсон байдаг. Энэ функц нь үзсэн цагуудын мэдээллийг цуглуулан гүйцэтгэлийн оновчтой хугацааг автоматаар тооцоолж, ТВ унтрах үед автоматаар ажиллана. Энэ функц ажиллаж байхад дэлгэцийн дээд, доод талд хөндлөн зураас гарч болно. Бүтээгдэхүүн тэжээлийн утас болон үндсэн тэжээлд холбогдсон үед пиксел цэвэрлэх функц ажилладаг.

- Энэ функцийг гараар ажиллуулахын тулд удирдлага дээрх товчийг дарж [🔍] → [Ерөнхий] → [OLED Арчилгаа] → [OLED Самбарын Арчилгаа] руу орж [Пиксель цэвэрлэгээ] дээр дарна уу.

Дүрс тогтолтыг багасгах зөвлөмжүүд

ТВ-г удаан хугацаагаар үзэхэд удирдлага дээрх [🔍] товчийг дарж [🔍] → [Зураг] → [Горим сонгох] руу ороод горимыг [Автомат Тэжээл хадгалах] дээр тохируулаад, [Дэвшилтэт тохиргоо] → [Цайралт] руу орж [OLED Пикселийн цайралт]-г доод түвшинд тохируулна уу. Үүнээс гадна удирдлага дээрх [🔍] товчийг дарж [🔍] → [Ерөнхий] → [OLED Арчилгаа] → [OLED Самбарын Арчилгаа] руу ороод [Логоны цайралтыг тохируул] утгыг [Өндөр] дээр тохируулна уу.

Дэлгэцийн дээд/доод/зүүн/баруун талд хар мөртэй зураг харуулахад удирдлага дээрх [🔍] товчийг дарж, [🔍]-г дараад [Зураг] → [Аспектийн харьцаа] → [Хэрэглэгчийн сонголт] → [Босоо чигт томруулах] эсвэл [4 Талаар Томруулах] руу орж хар мөрийг арилгана уу.

Тоон сувгийн хүлээн авагч гэх мэт төхөөрөмжийг тохируулах цэсийг дэлгэц дээр удаан хугацаагаар харагдахгүй байхаар унтраа.

✔ Тэмдэглэл

- Дэлгэц дээр тогтмол дүрс удаан гарах үед дэлгэцийн тодролт автоматаар буурч, дэлгэцийн контент өөрчлөгдсөн үед буцаан хэвийн байдалдаа орно. Энэ нь дүрс тогтолтыг багасгах энгийн функц юм.



www.lg.com

Mualliflik huquqi © 2023 LG Electronics Inc.
Barcha huquqlar himoyalangan.

LG OLED TV

FOYDALANISH BO'YICHA QO'LLANMA

Xavfsizlik bo'yicha ko'rsatmalar va havolalar

Iltilos, jihozingizdan foydalanishdan avval ushbu qo'llanmani diqqat bilan o'qib chiqing va undan keyinchalik foydalanish uchun saqlab qo'ying.

Mahsulotning rusumi va seriya raqami mahsulotning orqa paneli va yon tomonida ko'rsatilgan. Xizmat ko'rsatish zarur bo'lgan holatlar uchun ularni quyida yozib qo'ying.

Rusum

Seriya raqami

O'ZBEKCHA

Ushbu qo'llanmani o'qishdan avval

- Televizoringizdan foydalanishdan avval ushbu qo'llanmani diqqat bilan o'qib chiqing va undan keyinchalik foydalanish uchun saqlab qo'ying.
- Veb-saytdan o'rnatish, foydalanish, muammolarni bartaraf etish, maxsus sinflar, litsenziya va boshqa mavzularni o'z ichiga oluvchi qo'llanmani yuklab olishingiz va ShK yoki mobil qurilmada uning kontentini ko'rishingiz mumkin.
- **Foydalanuvchi qo'llanmasi** : Ushbu TV haqida qo'shimcha ma'lumot olish uchun mahsulotga birlashtirilgan FOYDALANUVCHI QO'LLANMASINI o'qing. (Rusumga qarab)
 - FOYDALANUVCHI QO'LLANMASINI ochish uchun [🔍] → [📺] → [Yordam] → [Foydalanuvchi qo'llanmasi]

Alohida xarid

- Sifat darajasini yaxshilash maqsadida alohida xarid qilinadigan buyumlar ro'yxati hech qanday ogohlantirishsiz almashtirilishi yoki unga o'zgartirishlar kiritilishi mumkin. Ushbu buyumlarni xarid qilish uchun o'z dileringizga murojaat qiling. Ushbu qurilmalar faqat ma'lum rusumlardagina ishlaydi.
- Rusum nomi yoki tuzilishi mahsulot funksiyalarining yangilanishi, ishlab chiqaruvchining vaziyati va ko'rsatmalariga asoslangan holda o'zgartirilishi mumkin.
- Antenna va tashqi qurilmalarni ulaydigan kabel alohida sotib olinishi kerak.

❑ Eslatma

- Mahsulot texnik xususiyatlari yoki ushbu qo'llanma tarkibiy qismiga mahsulot funksiyalarining yangilanishi tufayli avvaldan ogohlantirishsiz o'zgartirishlar kiritilishi mumkin.
- Mahsulotingiz bilan yetkazib beriladigan buyumlar rusumga bog'liq ravishda turlicha bo'lishi mumkin.
- Ko'rsatilgan tasvir televizoringizdagi farqlanishi mumkin.

Ogohlantirish! Xavfsizlik texnikasi ko'rsatmalari



DIQQAT

OCHILMASIN,
ELEKTR TOKI ZARBASI XAVFI BOR



DIQQAT : ELEKTR ZARBASINING OLDINI OLISH UCHUN QOPQOQNI (YOKI ORQA QISMINI) OCHMANG. ICHIDA FOYDALANUVCHI TA'MIRLAY OLADIGAN QISMLAR YO'Q. MALAKALI MUTAXASSISGA MUROJAAT QILING.



Ushbu belgi mahsulot ichida odamlarni elektr zarbasi urishi mumkin bo'lgan "xavfli kuchlanishga" ega izolyatsiyalanmagan qism borligini bildiradi.



Ushbu belgi moslama bilan birga kelgan qo'llanma ichida muhim qo'llash va ta'mirlash (xizmat ko'rsatish) ko'rsatmalar borligi haqida foydalanuvchini ogohlantiradi.

OGOHLANTIRISH: YONG'IN YOKI ELEKTR ZARBASINING OLDINI OLISH UCHUN MAHSULOTNI YOMG'IR OSTIDA YOKI NAM JOYGA O'RNATMANG.

- YONG'IN TARQALISHINING OLDINI OLISH UCHUN SHAM YOKI BOSHQA OCHIQ OLOVGA EGA NARSALARNI DOIMO MAHSULOTDAN UZOQDA TUTING.
- **Televizor va/yoki masofadan boshqarish pultini quyidagi joylarda qoldirmang:**
 - Mahsulotni to'g'ridan-to'g'ri quyosh nurlarining ta'siridan saqlang.
 - Namlik yuqori bo'lgan joylar, masalan, hammomda.
 - Issiqlik manbalari, masalan, pechlar va boshqa issiqlik hosil qiluvchi qurilmalar yaqinida.
 - Oshxona peshtaxtalari yoki namlantirgichlar yaqinida; bu yerda ular osongina bug' yoki moy ta'sirida qolishlari mumkin.
 - Yomg'ir yoki shamol mavjud joylarda.
 - Mahsulotni suv tomchilashi yoki sachrashi ta'siriga qo'yilmang va vaza, kosa kabi suv to'ldirilgan buyumlarni mahsulot ustiga yoki uning yuqorisida (masalan, qurilma ustidagi tokchalarga) qo'yilmang.
- Benzin yoki shamchiroq kabi tez alanga oladigan narsalar yoniga, yoki TVga havo konditsioneri to'g'ridan-to'g'ri uradigan qilib o'rnatish.
- O'ta chang joylarga o'rnatmang.
- **Havo aylanish tizimi**
 - TVni yaxshi havo aylanish tizimi mavjud bo'lgan joyga o'rnatning. Kitoblar javoni kabi yopiq joyga o'rnatmang.
 - Mahsulotni gilam yoki divan yostig'iga o'rnatmang.
 - Mahsulot elektr manbaiga ulangan vaqtda uni sochiq yoki boshqa materiallar bilan to'smang yoki yopmang.
- Havo aylanish tizimi darchalariga tegmayotganiga ishonch hosil qiling. TVni uzoq vaqt davomida tomosha qilganda, uning havo aylanish darchalari qizib ketishi mumkin.

- Quvvat manbaiga ulash shnurini bukish, ezish, eshikka qisib qo'yish yoki ustidan yurish kabi jismoniy yoki mexanik ta'sirlardan himoya qiling. Vilkalar, rozetkalar va shnur qurilmadan chiqadigan joylarga alohida e'tibor bering.
 - Elektr shnuri quvvat manbaiga ulangan vaqtda TVni qimirlatmang.
 - Shikastlangan yoki amallab yetadigan elektr shnuridan foydalanmang.
 - Elektr shnurini quvvat manбайдan chiqarib olayotganda vilkani mahkam ushlaganingizga ishonch hosil qiling. TVni quvvat manбайдan uzish uchun elektr shnuridan tortmang.
 - Tarmoq rozetkasiga juda ko'p qurilmalarni ulamang, chunki bu uning yonishiga yoki tok urishiga sabab bo'lishi mumkin.
 - **Qurilmani Asosiy quvvat manбайдan uzish**
 - Elektr shnur vilkasi qurilmani uzish vositasi hisoblanadi. Favqulodda vaziyatlarda elektr shnur vilkasiga to'siqsiz yetish mumkin bo'lishi lozim.
 - Farzandlaringizni televizorga osilib yoki tirmashib chiqishlariga yo'l qo'ymang. Aks holda, televizor ag'darilishi va jiddiy jarohat yetkazishi mumkin.
 - **Tashqaridagi antennani yerga ulash** (Mamlakatga qarab farq qilishi mumkin):
 - Tashqaridagi antenna o'rnatilgan bo'lsa, quyidagi ehtiyot choralariga rioya qiling. Tashqaridagi antenna tizimi elektr simlari yoki elektr chiroqlari yoki elektr tarmoqlariga yaqin, shuningdek, ular bunday elektr simlari yoki elektr tarmoqlari bilan tutashishi mumkin bo'lgan joylarga joylashtirilmaligi lozim, chunki bunday holatlar o'lim yoki jiddiy shikast yetishiga sabab bo'lishi mumkin.
 - Chaqmoq va momaqaldiroq vaqtda bu apparat yoki antennaga tegmang. Sizni elektr toki urishi mumkin.
 - Elektr kabel TV va devordagi rozetkaga xavfsiz tarzda ulanganligiga ishonch hosil qiling, agar xavfsizlik ta'minlanmagan bo'lsa, teshik va vilkaga zarar yetishi va ekstremal holatlarda yong'in yuzaga kelishi mumkin.
 - Metall yoki tez yonuvchan obyektlarni mahsulot ichiga tiqmang. Agar mahsulot ichiga yod jism tushib ketsa, elektr shnurini chiqarib oling va mijozlarga xizmat ko'rsatish markazi bilan bog'laning.
 - Elektr shnurining bir uchi quvvat manbaiga ulangan vaqtda uning boshqa uchiga tegmang. Sizni elektr toki urishi mumkin.
 - **Quyidagilardan birortasi yuzaga kelsa, mahsulotni quvvat manбайдan darhol uzing va mahalliy mijozlarga xizmat ko'rsatish markazi bilan bog'laning.**
 - Mahsulotga zarar yetganda.
 - Agar mahsulot (tarmoq adapteri, elektr shnuri yoki TV kabi) ichiga suv yoki boshqa mayda zarra kirib ketsa.
 - Agar TVdan tutun hidini yoki boshqa noxush hidlar chiqayotganini sezsangiz.
 - Chaqmoq va momaqaldiroq vaqtda yoki uzoq muddat davomida ishlatilmaganda.
- TV pult yoki tugma orqali o'chirilgan bo'lsa ham, agar elektr shnur uzilmasa, o'zgaruvchan quvvat manbai blokka ulangan bo'ladi.
- TV yonida yuqori kuchlanishda ishlaydigan elektr jihozlardan (masalan, elektron pashsha haydalgich) foydalanmang. Bu mahsulotning noto'g'ri ishlashiga olib kelishi mumkin.
 - LG Electronics kompaniyasining yozma ruxsatisiz bu mahsulotni har qanday usul bilan o'zgartirishga urinmang. Yong'in chiqishi yoki toki urishi mumkin. Yordam yoki ta'mirlash uchun mahalliy mijozlarga xizmat ko'rsatish markazi bilan bog'laning. Ruxsat berilmagan o'zgartirishlar foydalanuvchini ushbu mahsulotdan foydalanish huquqidan mahrum bo'lishi mumkin.
 - Faqat LG Electronics tomonidan tasdiqlangan ruxsat berilgan birliktirmalar / aksessuarlardan foydalaning. Aks holda bu yong'in, elektr toki urishi, noto'g'ri ishlash yoki mahsulotga zarar yetishiga olib kelishi mumkin.
 - O'zgaruvchan tok adapteri va elektr shnurini hech qachon qismlarga ajratmang. Bu yong'in yoki elektr toki urishiga olib kelishi mumkin.
 - Adapter tushib ketmasligi uchun uni mahkam va ehtiyotkorlik bilan ushlang. Zarba tegishi adapterni buzishi mumkin.
 - Yong'in yoki elektr toki urishining oldini olish uchun TVni nam qo'lingiz bilan ushlamang. Agar elektr shnur tilchasi nam yoki chang bilan qoplangan bo'lsa, vilkani to'liq quriting yoki changlarni artib tashlang.
 - **Batareyalar**
 - Aksessuarlarni (batareya va boshq.) bolalar qo'li yetmaydigan xavfsiz joyda saqlang.
 - Batareyalarni bir-biriga tutashirmang, ularni bo'laklarga ajratmang yoki ularning qizib ketishiga yo'l qo'ymang. Batareyalarni olovga yaqin qoldirmang. Batareyalarni ortiqcha issiqlik ta'sirida qoldirmaslik lozim.
 - Diqqat : Batareya noto'g'ri turiga almashtirilsa, yong'in chiqish yoki portlash xavfi mavjud.
 - **Ko'chirish**
 - Ko'chirish vaqtda mahsulot o'chirilganligiga, rozetkadan uzilganligi va barcha kabellar ajratilganligiga ishonch hosil qiling. Kattaroq TVlarni ko'tarish uchun 2 yoki undan ko'proq kishi kerak bo'lishi mumkin. TVning old panelini bosmang yoki unga hech nimani tiyamang. Aks holda, bu mahsulotga zarar yetishi, yong'in chiqishi yoki shikast yetishi mumkin.
 - Namga qarshi qadoqlash materiallari yoki vinil qadoqni bolalarning qo'llari yetmaydigan joylarda saqlang.
 - Zarba bo'lishiga, hech qanday obyektning mahsulot ichiga tushib ketishiga yo'l qo'ymang va ekran ustiga hech narsagi tushirib yubormang.
 - Panelni qo'lingiz yoki mix, qalam yoki ruchka kabi o'tkir narsalar bilan kuchli bosmang yoki uni timamang. U ekranga zarar yetkazishi mumkin.
 - **Tozalash**
 - Tozalayotganda, elektr shnurini quvvat manбайдan uzing va yumshoq/quruq material bilan ohista arting. Suv yoki boshqa suyuqliklarni TVga sepmang. Mahsulotlar va uning panelini shikastlaydigan oynak tozalash vositasi, havo tozalagich, insektitsidlar, surma yog'lar, mum (avtomobilga oid, industrial), abraziv narsalar, eritkich, benzin, alkogol va hokazolardan foydalanmang. Aks holda bu elektr toki urishi yoki mahsulotga zarar yetishiga olib kelishi mumkin.

O'rnatish

Televizorni ko'tarish va siljitish

Ilmtimos, televizorning turi va hajmidan qat'iy nazar televizorning tirmalishi yoki unga zarar yetishi xavfining oldini olish va uni xavfsiz tarzda tashish uchun quyidagi maslahatlarga amal qiling.

- Televizorni u dastlab olib kelingan quti yoki o'ramda siljitish tavsiya qilinadi.
- Televizorni siljitish yoki ko'tarishdan avval undagi quvvat manbaiga ulash shnuri va barcha kabellarni uzib qo'ying.
- Televizorni ushlab turganda unga zarar yetishining oldini olish uchun uning ekrani sizga teskari holda bo'lishi kerak.
- Televizor korpusining tomondagi va quyi qismlarini mahkam ushlang. Shaffof qismi, dinamik yoki dinamikning to'rt qismidan ushlab olmaganligingizga ishonch hosil qiling.
- Katta televizorlarni tashish uchun kamida ikki kishi bo'lishi kerak.
- Televizorni tashish vaqtida uni zarbalar yoki ortiqcha tebranishlar ta'sirida qoldirmang.
- Televizorni tashish vaqtida uni vertikal holatda ushlang, hech qachon televizorni yon tomonga burmang va chappa yoki o'ngga qiyalatmang.
- Rama shassilarining bukilishi/egilishiga olib keluvchi ortiqcha bosim ishlatmang, chunki bu ekranga zarar yetkazishi mumkin.
- Televizor bilan muomala qilganda bo'rtib turgan tugmalarni shikastlamaslik uchun ehtiyot bo'ling.



- Hamma vaqt ekranga tegib turishdan saqlaning, chunki bu ekran buzilishiga olib kelishi mumkin.
- Tayanchni TVga mahkamlashda ekranni tirmalishlardan himoya qilish uchun ekranni yumshoq stol yoki tekis yuzaga qaratgan holda qo'ying.

Stol ustiga o'rnatish

- 1 Televizorni ko'taring va uni vertikal holatga keltirgan holda stol ustiga qo'ying.
 - Yetarlicha havo aylanib turishi uchun devor bilan televizor orasida (eng kamida) 10 sm masofa qoldiring.
- 2 Quvvat manbai shnurini rozetkaga ulang.



- Mahsulotni yig'ish paytida burama mix qismlariga begona moddalarni (moylar, moylash materiallari, va hokozalar) qo'llamang. (Bunday qilish mahsulotga shikast yetkazishi mumkin.)
- Xavfsizlik va mahsulotning xizmat ko'rsatish davomiyligini kafolatlash uchun ruxsatnomaga ega bo'lmagan buyumlardan foydalanmang.
- Ruxsat berilmagan buyumlardan foydalanish orqali yetkazilgan har qanday zarar yoki shikastlanishlar ishlab chiqaruvchi kafolati orqali qoplanmaydi.
- Agar siz televizorni tayanchga o'rnatmoqchi bo'lsangiz, mahsulotning ag'darilib ketishining oldini olish bo'yicha choralar ko'rishingiz kerak bo'ladi. Aks holda, televizor tushib ketishi, bu esa shaxsiy zarar xavfiga olib kelishi mumkin.
- Taglikni yig'ayotganda berilgan vintlarning barchasi biriktirilishi kerak. Agar vintlar to'liq qotirilmasa, mahsulot egilishi yoki qulab tushishi, natijada unga shikast yetishi mumkin. Vintlarni ortiqcha kuch bilan qotirib yuborish rezbalari birikmaning yeyilishi tufayli uning ishdan chiqishiga olib kelishi mumkin.
- Agar burilish burchagini rostdashda muammo chiqsa, jihazni biroz ko'taring va qaytarib qo'ying. (Rusumga qarab)

TVni devorga mahkamlash

- 1 Teshikli boltlar yoki devorga mahkamlanadigan tayanch va boltlarni televizorning orqa paneliga kiriting va tortib mahkamlang.
 - Agar teshikli boltlar o'mida boltlar o'rnatilgan bo'lsa, ularni olib tashlang.
- 2 Tayanchlarni boltlar yordamida devorga o'rnatish. Tayanch va televizor orqa panelidagi teshikli boltlarning joylashuv o'rinlarini moslashtiring.
- 3 Teshikli boltlar va tayanchlarni mustahkam bog'lagich bilan ulang. Bog'lagich tekis sirtga gorizontal holatda bo'lishiga ishonch hosil qiling.
 - Televizor mahkam turishi uchun yetarli darajada mustahkam va katta platforma yoki shkafdan foydalaning.
 - Tayanch moslamalar, boltlar va bog'lagichlar mahsulot bilan birga yetkazib berilmaydi. Qo'shimcha qurilmalar uchun mahalliy dileringizga murojaat qiling.

Devorga montajlash

Devorga o'rnatiladigan tayanchni televizorning orqa tarafiga ehtiyotlik bilan mahkamlang va uni mustahkam devorga polga perpendikulyar holda o'rning. Televizorni boshqa qurilish mollariga birlashtirishda malakali xodimga murojaat qiling. LG devorga o'rnatishni malakali mutaxassis tomonidan amalga oshirilishini tavsiya qiladi. Biz LGning devorga o'rnatish kronshteynidan foydalanishni tavsiya qilamiz. LG-ning devorga o'rnatish kronshteynini ulangan kabellar bilan joyini o'zgartirish osondir. Iltimos, LGning devorga o'rnatish kronshteynidan foydalanilmagan holatlarda, tashqi qurilmalarga ulanish uchun yetarlicha joy bilan ta'minlangan va devorga mahkam qotirilgan devor kronshteynidan foydalaning. Qotirilgan devorga o'rnatish kronshteynini o'rnatishdan oldin barcha kabellarni ulash tavsiya qilinadi.



- Televizorni devorga o'rnatishdan avval tayanchni mahkamlash harakatlarini teskari tartibda bajargan holda tayanchi televizordan ajratib oling.
- Vint va devorga montajlash konstruksiyasi haqida batafsil ma'lumot olish uchun Alohida xaridga qarang.
- Agar siz mahsulotni devorga o'rnatmoqchi bo'lsangiz, VESA (Videoelektronikani Standartlashtirish Uyushmasi) standartiga mos keladigan o'rnatish interfeysini (ixtiyoriy qismlarni) mahsulotning orqa tarafiga mahkamlang. Televizorni devorga mahkamlanadigan tayanchdan (ixtiyoriy qismlardan) foydalangan holda o'rnatishda uning tushib ketmasligi uchun tayanchni mustahkam qotiring.
- TVni devorga montajlash vaqtida elektr va signal kabellarini TVning orqasidan osilib turadigan qilib osmang.
- Agar ushbu mahsulot moy yoki moyli tuman ta'siriga uchrashi mumkin bo'lsa, uni devorga o'rnatmang. Bu mahsulotni buzishi va uning tushib ketishiga sabab bo'lishi mumkin.
- Devorga osayotganda aksessuar kabel ushlagichidan foydalaning. (Faqat OLED48/83C3*)

Antenna/Kabel

Televizorni devordagi antenna uyachasiga RF kabeli (75 Ω) bilan ulang.

- 2 tadan ko'proq televizordan foydalanish uchun signal splitteridan foydalaning.
- Agar tasvir sifati yomon bo'lsa, tasvir sifatini yaxshilash uchun signal kuchaytirgichni to'g'ri o'rning.
- Agar antenna ulangan holda tasvir sifati yomon bo'lsa, antennani to'g'ri yo'naltirishga harakat qiling.
- Antenna kabeli va konverter qurilma bilan birga berilmaydi.
- Ultra HD efirga uzatuv uchun mo'ljallanmagan hudud ichida televizor Ultra HD efirga uzatuv signallarini qabul qila olmaydi.
- Estetikaga amal qilish uchun AV qopqog'ini ishlating. Juda ko'p kabel ulansa, ko'tarishda muammo yuz berishi mumkin. Bunday hollarda ishlatishdan oldin AV qopqog'ini olib tashlang. (Rusumga qarab)

Sun'iy yo'ldosh antenasi

Televizorni sun'iy yo'ldosh antenasidagi sun'iy yo'ldosh uyachasiga RF kabeli (75 Ω) bilan ulang. (Rusumga qarab)

Televizorni ishga tushirish

Televizorni yoqish

TV funksiyalarini osongina mos tugmalar yordamida ishlatishingiz mumkin.



<A tur>



Yoqish (Bosish)
O'chirish¹⁾ (Bosib ushlab turish)
Menyu boshqaruvi (Bosish²⁾)
Menyu tanlovi (Bosib ushlab turish³⁾)

- 1) Barcha ishlayotgan ilovalar yopiladi, va har qanday amaldagi yozib olish to'xtatiladi. (Mamlakatga qarab)
- 2) Menyu bo'ylab harakat qilish uchun TV yoqilgan bo'lganda tugmani qisqacha bosib.
- 3) Menyuga kirgandan keyin ushbu funksiyadan foydalanishingiz mumkin.

<B tur>



Yoqish (Bosish)
O'chirish¹⁾ (Bosib ushlab turish)



Ovozni boshqarish



Dasturlar boshqaruvi

- 1) Barcha ishlayotgan ilovalar yopiladi, va har qanday amaldagi yozib olish to'xtatiladi. (Mamlakatga qarab)

✓ Eslatma

- Agar televizor zavoddan chiqarilgandan keyin ilk marta yoqilgan bo'lsa, uning initsializatsiyasi uchun bir necha daqiqa vaqt sarflanishi mumkin.
- Televizoringizdagi OSD (display ekran) ushbu qo'llanmada ko'rsatilganidan biroz farq qilishi mumkin.
- Qurilmadan kirishga yaqin bo'lgan rozetkaga o'tish oson bo'lishi lozim. Ayrim qurilmalarda yoqish / o'chirish tugmasi bilan yoqilmasligi mumkin, qurilmani o'chirish uchun elektr shnurni uzish kerak bo'ladi.

Ulanishlar

Istalgan tashqi qurilmani televizorga ulang va tegishli qurilmani tanlash uchun kirish manbasini o'zgartiring. Tashqi qurilmani ulash bo'yicha qo'shimcha ma'lumotlar olish uchun har bir qurilma bilan taqdim qilibadigan qo'llanmaga qarang.

HDMI

- HDMI kabelni ulash vaqtida mahsulot va tashqi qurilmalar o'chirilishi va rozetkadan chiqarilishi lozim.
- Qo'llab-quvvatlanadigan HDMI audio formatlari (Rusumga qarab):
True HD (48 kHz),
Dolby Digital / Dolby Digital Plus (32 kHz, 44,1 kHz, 48 kHz),
PCM (32 kHz, 44,1 kHz, 48 kHz, 96 kHz, 192 kHz)
DTS (44,1 kHz / 48 kHz / 88,2 kHz / 96 kHz)
DTS HD (44,1 kHz / 48 kHz / 88,2 kHz / 96 kHz / 176,4 kHz / 192 kHz)

✔ Eslatma

- Agar Kirish Manbasi Portiga ulangan qurilma ham HDMI Deep Colourga mos kelsa, tasvir yanada tiniqroq bo'ladi. Biroq, agar qurilma ushbu formatga mos tushmasa, u noto'g'ri ishlashi mumkin. Bunday holatda Tvning [HDMI Deep Color] sozalamasini o'chiring.
- [] → [] → [Umumiy] → [Tashqi qurilmalar] → [HDMI sozlamalari] → [HDMI Deep Color]
- HDMI logotipi yopishtirilgan tavsiya etilgan kabeldan foydalaning.
- Agar tavsiya etilgan HDMI kabelidan foydalanmasangiz, ekran namoyish qilmasligi yoki ulanishda xatolik yuz berishi mumkin.
- Tavsiya qilingan HDMI kabeli turlari
 - Ultra High-Speed HDMI®™ kabel (3 m yoki kamroq)

USB

Ayrim USB xabarlari ishlamasligi mumkin. USB xabidan foydalanib, ulangan USB qurilmasi aniqlanmagan hollarda uni to'g'ridan-to'g'ri televizordagi USB portiga ulang.

✔ Eslatma

- Eng maqbul darajada ulanish uchun HDMI kabellari va USB qurilmalari qalinligi 10 mm dan, kengligi 18 mm dan kamroq bo'lgan uyachalarga ega bo'lishi kerak. USB kabeli yoki USB xotira kartasi televizoringizdagi USB portiga mos kelmagan hollarda USB 2.0 ga mos uzaytirma kabeldan foydalaning.

IR Blaster

TV pristavkasi (kabel/sun'iy yo'ldosh/IP/OTT), Blu-ray/DVD pleyer, tovush paneli, o'yin konsollari va boshqalarni IR Blaster yordamida boshqaring. (Mamlakatga qarab) (Rusumga qarab)

✔ Eslatma

- IR Blaster kabelini televizorning IR Blaster portiga ulang.
- Universal boshqaruv sozlamalari yordamida qurilmani boshqaring.
- IR Blasterni taqdim etilgan 3M tasma bilan mahkamlang.

Tashqi qurilmalar

Foydalanish mumkin bo'lgan tashqi qurilmalar: Blu-ray pleyer, HD qabul qiluvchilari, DVD pleyerlar, VCR'lar, audio tizimlar, USB saqlash qurilmalari, ShK, o'yin qurilmalari va boshqa tashqi qurilmalar.

✔ Eslatma

- Tashqi qurilmani ulash rusumga bog'liq holda farq qilishi mumkin.
- Kompyuter rejimida tasvir aniqligi, vertikal namunalar, kontrast yoki ravshanlik bilan bog'liq shovqinlar mavjud bo'lishi mumkin. Agar shovqinlar mavjud bo'lsa, kompyuter chiqishini boshqa tasvir aniqligiga o'zgartiring, yangilash intervalini boshqasiga sozlang yoki [Tasvir] menyusida tasvir aniq bo'lguniga qadar ravshanlik va kontrast darajasini o'zgartiring.
- Kompyuter rejimida ayrim tasvir aniqligi sozlanmalari videokartaga bog'liq ravishda kutilganidek ishlamasligi mumkin.
- Agar SHKda ULTRA HD tarkib namoyish qilinsa, SHKning ishlash samaradorligiga qarab video yoki audio namoyish vaqti-vaqti bilan uzilishi mumkin. (Rusumga qarab)
- Simli LAN bilan ulayotganda yuqori tezlikdagi Internet aloqasini ta'minlaydigan CAT 7 kabelini ishlatning. (Faqat LAN port mavjud bo'lganda.)

Texnik xususiyatlar

Elektr quvvati talablari

AC 100-240 V~ 50/60 Hz

(Mamlakatga qarab)

| Efirga uzatish turlari | | | | |
|---|-----------------------------|--------------|---|--|
| | Raqamli TV | | | Analogli TV |
| Televizion tizim | DVB-T/T2, DVB-C, DVB-S/S2 | | | PAL B/B, PAL B/G, PAL D/K, PAL-I, SECAM B/G, SECAM D/K, NTSC-M |
| Kanal qamrovi | DVB-S/S2 | DVB-C | DVB-T/T2 | 46 ~ 862 MHz |
| | 950 ~ 2150 MHz | 46 ~ 890 MHz | VHF III : 174 ~ 230 MHz UHF IV : 470 ~ 606 MHz UHF V : 606 ~ 862 MHz S Diapazon II : 230 ~ 300 MHz S Diapazon III : 300 ~ 470 MHz | |
| Saqlanadigan kanallarning maksimal soni | 6000 | | 3000 | |
| Tashqi antenna qarshiligi | 75 Ω | | | |
| CI Modul o'lchami (K x B x O) | 100,0 mm x 55,0 mm x 5,0 mm | | | |

| Atrof-muhit holati | | | |
|--------------------|----------------------|------------------|------------------------|
| Ishlatish harorati | 0 °C dan 40 °C gacha | Saqlash harorati | -20 °C dan 60 °C gacha |
| Ishlatish namligi | 80 % dan past | Saqlash namligi | 85 % dan past |

| Kronshteyni o'rnatish shartlari | |
|---------------------------------|------------------|
| Qiyalatish burchagi | 0° dan 15° gacha |

* Bu xususiyat faqat kronshteyn burchagi sozlanishi mumkin bo'lgan mahsulotlarga tegishli.

- Quvvat ta'minoti va quvvat sarfi haqida ma'lumot olish uchun mahsulotga yopishtirilgan yoriqqa qarang. (Mamlakatga qarab)
- Odatdagi quvvat sarfi IEC 62087 standarti yoki har bir mamlakatning tegishli energiya qoidalari asosida hisoblanadi.
 - * Ayrim modellarda ushbu yoriq tashqi qurilmanni ulash terminali qopqog'ining ichki tomonida joylashgan bo'ladi.
 - * Modelga yoki mamlakatga qarab, odatdagi quvvat sarfi haqidagi ma'lumot yoriqda ko'rsatilmaligi mumkin.

Mahsulot haqida ma'lumot

Simsiz modul (LGSBWAC95) xususiyatlari

Simsiz LAN (IEEE 802.11a/b/g/n/ac)

| Chastotalar diapazoni (chegarasi) | Chiqarish quvvati (maks.) |
|-----------------------------------|---------------------------|
| 2400 MHz dan 2483,5 MHz gacha | 19 dBm |
| 5150 MHz dan 5725 MHz gacha | 18 dBm |
| 5725 MHz dan 5850 MHz gacha | 13,5 dBm |

Blutus

| Chastotalar diapazoni (chegarasi) | Chiqarish quvvati (maks.) |
|-----------------------------------|---------------------------|
| 2400 MHz dan 2483,5 MHz gacha | 9 dBm |

Kanallar diapazoni mamlakatga ko'ra o'zgarishi mumkinligi sababli foydalanuvchi ishlash chastotasini o'zgartira yoki sozlay olmaydi. Bu mahsulot hududiy chastota jadvali uchun sozlangan.

Foydalanuvchi e'tibori uchun: bu mahsulot korpus bilan qurilma orasi kamida 20 sm bo'ladigan tarzda o'rnatilishi va foydalanilishi kerak.

Ochiq kodli dasturiy ta'minot eslatmasi

Manba kodini GPL, LGPL, MPL va boshqa ochiq manbali litsenziyalar ostida olish uchun bu mahsulotda mavjud bo'lgan manba kodini oshkor qilish majburiyatiga ega bo'lgan, shuningdek eslatib o'tilgan litsenziya shartlariga, mualliflik huquqi to'g'risidagi xabarnomalarga va boshqa tegishli hujjatlarga kirish uchun <https://opensource.lge.com> saytiga tashrif buyuring.

LG Electronics opensource@lge.com manziliga so'rov yuborilgan hollarda bunday yetkazib berish xarajatlari (jumladan, media, jo'natish va qayta ishlash xarajatlari) qoplovchi to'lov evaziga CD-ROM orqali ham ochiq turdagi kodni yetkazib beradi.

Bu taklif bu mahsulotni oxirgi marta jo'natganimizdan keyin uch yil davomida bu ma'lumotni olgan har bir kishi uchun yaroqli hisoblanadi.

Litsenziyalar

HDMI™
HIGH-DEFINITION MULTIMEDIA INTERFACE

QUICKSET®

(Faqat Sehrli masofadan boshqarish pulti qo'llab-quvvatlanadigan model)

HGE Advance™
Covered by patents at patentlist.accessadvance.com

Nosozliklarni bartaraf qilish

Televizor / HDMI kirishida model nomi va seriya raqamini ekranda ko'rsatish uchun masofaviy pultdagi  tugmasini uch marta bosing.

| | |
|--|---|
| <p>Televizorni masofadan boshqarish pulti orqali boshqarishning iloji yo'q.</p> | <ul style="list-style-type: none"> • Mahsulot masofadan boshqarish pulti sensorini tekshiring va qaytadan urinib ko'ring. • Mahsulot va masofadan boshqarish pulti orasida hech qanday to'siqning mavjud emasligini tekshiring. • Batareyalarning ishlayotganligi va to'g'ri o'rnatilganligini (+ ga ⊕, - ga ⊖) tekshiring. |
| <p>Tasvir namoyishi va ovoz mavjud emas.</p> | <ul style="list-style-type: none"> • Mahsulotning yoqilganligini tekshiring. • Quvvat manbaiga ulash shnurining rozetkaga ulanganligini tekshiring. • Boshqa qurilmalarni ulab ko'rish yo'li bilan rozetkaning ishlayotganligini tekshirib ko'ring. |
| <p>Televizor to'satdan o'chib qoladi.</p> | <ul style="list-style-type: none"> • Quvvat boshqaruvi sozlanmalarini tekshiring. Quvvat ta'minoti uzilgan bo'lishi mumkin. • Vaqtga bog'liq sozlamalarda avtomatik o'chirish funksiyasi faollashtirilganligini tekshiring. • Avtomatik o'chirish funksiyasi ishlagan bo'lishi mumkin. Bu mahsulot masofaviy pulti 15 daqiqa davomida kirish signalisiz ishlatilmasa, quvvatni avtomatik ravishda o'chiradigan avtomatik o'chirish funksiyasi bilan ta'minlangan. |
| <p>ShKga ulanayotganda (HDMI), signal aniqlanmadi.</p> | <ul style="list-style-type: none"> • Masofadan boshqarish pultidan foydalangan holda televizorni o'chiring va yoqing. • HDMI kabelini qaytadan ulang. • Televizor yoqilgan holda kompyuterni o'chirib yoqing. |
| <p>Noto'g'ri ko'rsatayotgan ekran</p> | <ul style="list-style-type: none"> • Agar mahsulotga tegilganda sovuqdek tuyulsa, u yoqilganda ozgina millitlash bo'lishi mumkin. Bu tabiiy holdir; mahsulotda hech qanday muammo mavjud emas. • Bu panel millionlab pikselni o'z ichiga olgan ilg'or mahsulot hisoblanadi. Siz panelda o'lchami 1 ppm bo'lgan kichkina qora nuqtalarni va/yoki yorqin rangdagi (oq, qizil, ko'k yoki yashil) nuqtalarni ko'rishingiz mumkin. Bu mahsulotning noto'g'ri ishlayotganligini bildirmaydi va ishlash samaradorligiga va mahsulot ishonchligiga ta'sir ko'rsatmaydi. Ushbu hodisa uchinchi tomon ishlab chiqaruvchilarining mahsulotlarida ham sodir bo'lishi mumkin va buning uchun ular almashtirib yoki xarajatlar qoplab berilmaydi. • Ko'rish nuqtasiga qarab (chap/o'ng/yuqori/past) paneldagi ravshanlik darajasi va ranglar farq qilishi mumkin. Bu hodisa panelning o'ziga xos xususiyatlari tufayli sodir bo'ladi. U ishlash samaradorligi bilan bog'liq emas va uning noto'g'ri ishlayotganligini anglatmaydi. • Uzoq vaqt davomida ekranga tegib turish yoki barmog'(lar)ingiz bilan uni bosib turishdan saqlaning. Bunday qilish ekranda vaqtinchalik buzilish effektlarini keltirib chiqarishi mumkin. |
| <p>Hosil qilingan ovoz</p> | <ul style="list-style-type: none"> • “Qarsillovchi” shovqin: Televizor ko'rish yoki o'chirish vaqtida chiqadigan qarsillovchi shovqin harorat va namlik tufayli plastik tarkibiy qismlarning qisqarishi orqali hosil qilinadi. Bu harorat natijasida deformatsiyalanish talab qilinadigan mahsulotlar uchun tabiiy hol hisoblanadi. • Elektr zanjirining guvillashi/panelning g'o'ng'illashi: Mahsulotni ishlatish uchun katta miqdordagi elektr toki bilan ta'minlovchi yuqori tezlikda o'zgaruvchi zanjir tomonidan sezilarsiz shovqin hosil qilinadi. Shovqin darajasi mahsulotga turiga bog'liq. Ushbu hosil qilingan ovoz mahsulotning ishlash samaradorligiga va uning ishonchligiga ta'sir ko'rsatmaydi. |



- Ortiqcha suv yoki tozalovchini matodan siqib chiqarganingizga ishonch hosil qiling.
- TV ekrani ustiga to'g'ridan-to'g'ri suv yoki tozalovchini sachratmang.
- Ekranni artish uchun quruq matoga yetarli darajada suv yoki tozalovchi seplashga ishonch hosil qiling.

OLED TV ekranini himoya qilish uchun ehtiyot choralari

Oddiy LED/LCDlardan farqli ravishda OLED televizorlari har bir piksel uchun yorug'lik taratadigan tasvirni hosil qilib, mukammal qora rangga erishadi va xiralashmasdan toza tasvirlarni yetkazib beradi.

Yuqori aniqlikdagi tasvir sifatiga erishish uchun ishlatilgan organik materiallarning xususiyati tufayli, OLED displeylari, odatda ekranda tasvir saqlanishi kuzatiladi, ushbu hodisa doimiy bo'lishi mumkin. Ushbu hodisa barcha OLED panellarida kuzatiladi va shunga qaramay, tavsiya etilgan rasm rejimlari tasvir saqlanishini minimallashtirishi mumkin, hozirgi texnologiya buning butunlay oldini ololmaydi.



Uzoq vaqt bir xil tasvirning ko'rsatilishi yoki bir xil tasvirni takroran ko'rsatish ekranda tasvir saqlanishiga sabab bo'lishi mumkin, bu mahsulotning o'ziga xos xususiyati sababli OLED panel mahsulotlarida odatiy hodisa hisoblanadi. Ushbu mahsulotda ekranni himoya qilish funksiyasi mavjud. Tasvir saqlanishiga sabab bo'ladigan tasvirlar ko'rsatilishining oldini oling va tavsiyalarga amal qiling.

Tasvir saqlanishiga sabab bo'ladigan tasvirlar





- Ekranning yuqori va past va/yoki chap va o'ng tomonida qora hududlari bor tasvirlar.
- Tomonlari nisbati 4:3 yoki 21:9 bo'lgan tasvirlar.
- Uzoq vaqt o'zgarmay turgan tasvirlar, masalan telekanal raqami va logotipi, o'yin konsoli belgisi, pristavka menyusi va hk.
- Boshqa o'zgarmas ekran tasvirlari yoki takroran ko'rsatilgan tasvirlar.



OLED televizori ekranini himoya qilish uchun [Piksellarni tozalash]'ni ishga tushirish

OLED TV pikselni tozalash funksiyasiga ega, bu funksiya ekran holatini tekshirib, ekranda qoldiq tasvir hosil bo'lishining oldini oladi. Ushbu funksiya umumiy ko'rish vaqtiga qarab optimal o'ynash vaqtini avtomatik ravishda hisoblab chiqadi. Televizor o'chirilgan bo'lsa ham u avtomatik ravishda ishlaydi. Ushbu funksiya bajarilayotganida ekranning yuqori va pastki qismlarida gorizontal chiziqlar paydo bo'lishi mumkin. Pikselni tozalash funksiyasi mahsulot elektr shnuriga va elektr tarmog'iga ulanganida ishga tushadi.

- Ushbu funksiyani qo'lda ishga tushirish uchun masofadan boshqarish pultidagi  tugmani bosing. [] → [Umumiy] → [OLED Care (parvarish)] → [OLED Panel Care (parvarish)]'ga o'ting va [Piksellarni tozalash]'ni bosing.

Tasvir saqlanishini minimallashtirish uchun tavsiyalar

Televizor uzoq vaqt tomosha qilinganida masofadan boshqarish pultidagi  tugmasini bosing. [] → [Tasvir] → [Rejimini tanlash]'ga o'ting va [Quvvatni avtomatik tejash] rejimini sozlang. [Kengaytirilgan sozlamalar] → [Ravshanlik]'ga o'ting va [OLED piksel yorqinligi]'ni pastroq darajaga qo'ying. Shuningdek, masofadan boshqarish pultidagi  tugmasini bosing. [] → [Umumiy] → [OLED Care (parvarish)] → [OLED Panel Care (parvarish)]'ga o'ting va [Logotip yorqinligini sozlash] qiymatini [Yuqori]'ga sozlang.

Ekranning yuqori/pasti/chap/o'ng tomonida qora chiziqlar bilan tasvirlar ko'rsatilayotgan bo'lsa, masofadan boshqarish pultidagi  tugmani bosing, [] bosing va qora chiziqlarni olib tashlash uchun [Tasvir] → [Nisbat ko'effitsiyenti] → [Foydalanuvchi tanlovi] → [Vertikal masshtab o'zgartirish] yoki [4 tomonlama zum]'ga o'ting.

Uzoq vaqt ekranda ko'rsatilmaligi uchun pristavka kabi qurilmalarni sozlash menyularini o'chiring.

✔ Eslatma

- Agar ekran uzoq vaqt davomida sobit tasvirni namoyish qilsa, ekranning yorqinligi avtomatik ravishda kamayadi va ekran tarkibi o'zgarganda tiklanadi. Bu tasvirni saqlashni minimallashtirish uchun normal funksiya.

