

realme TV

androidtv

realme Smart TV 80см(32")
RMT101

РУКОВОДСТВО ПОЛЬЗОВАТЕЛЯ

Внимательно прочитайте это руководство перед использованием.

Содержание

Содержание	1
Подготовка	2
Предупреждения и меры предосторожности	3
Разъемы	8
Пульт ДУ	9
Голосовая функция	11
Базовые операции	12
Устранение неполадок	13
Характеристики	14
Лицензии	15
Гарантийный талон изделия	16

Примечание.

1. Рисунки и изображения в этом руководстве представлены только для справки.
2. Конструкция и технические характеристики могут быть изменены без предварительного уведомления.
3. В сухих условиях из-за статического электричества устройство может перезагрузиться и вернуться к основному интерфейсу, интерфейсу USB-плеера или предыдущему режиму источника. Это нормально, и вы можете продолжать использовать телевизор как обычно.
4. Периодически несколько неактивных пикселей могут появиться на экране в виде неподвижной точки синего, зеленого или красного цвета. Обратите внимание, что это не влияет на производительность вашего устройства.
5. Отображение неподвижного изображения в течение длительного времени может привести к «залипанию» изображения. Избегайте отображения неподвижного изображения на экране телевизора в течение длительного периода времени.

Подготовка

■ Распаковка и установка

Примечание. Изображения представлены только для справки.

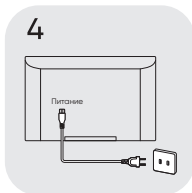
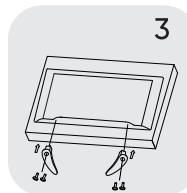
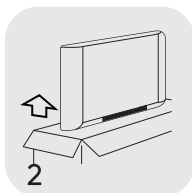
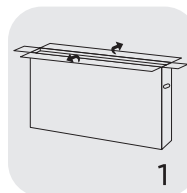

1. Откройте коробку.
2. Извлеките ТВ.
3. Установите ножки ТВ.
4. Подключите шнур питания.

■ Стандартные принадлежности

Примечание. Изображения представлены только для справки.



Пульт ДУ



Ножки / 2 шт.



Винты / 4 шт.



Руководство по установке ножек



Руководство пользователя

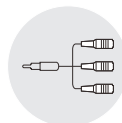

Преобразующий АВ-кабель

Предупреждения и меры предосторожности

■ Важные инструкции по технике безопасности

- Перед использованием данного устройства следует ознакомиться со всеми инструкциями по технике безопасности и эксплуатации.
- Инструкции по технике безопасности и эксплуатации следует сохранить для дальнейшего использования.
- Соблюдайте все предупреждения, содержащиеся на устройстве и в инструкциях по эксплуатации.
- Соблюдайте все инструкции по эксплуатации и использованию.
- Не используйте устройство в помещениях с высокой влажностью или вблизи воды, например, рядом с бассейном.
- Очищайте только сухой тканью.
- Не блокируйте какие-либо вентиляционные отверстия. Осуществляйте установку в соответствии с инструкциями производителя.
- Не размещайте устройство вблизи источников тепла, например, радиаторов, печей и других устройств (включая усилители), а также под воздействие солнечных лучей.
- Не нарушайте безопасность поляризованной или заземленной вилки. Поляризованная вилка имеет два штыря, один из которых шире другого. Вилка с заземлением имеет два штыря и третий заземляющий штырь. Широкий штырь или третий штырь предназначены для вашей безопасности. Если прилагаемая вилка не подходит к вашей розетке, обратитесь к электрику для замены устаревшей розетки.
- Защищайте шнур питания от наступания или защемления, особенно в местах соединения с вилками, удлинителями и в месте выхода из устройства.
- Используйте только указанное производителем дополнительное оборудование/аксессуары.
-  Используйте только тележку, подставку, штатив, кронштейн или стол, указанные производителем или проданные вместе с устройством. При использовании тележки или стойки соблюдайте осторожность во избежание травм и падения устройства.
- Отключайте устройство от сети во время гроз с молниями или если оно не используется в течение длительного времени.
- Необходимо поручить все обслуживание квалифицированному персоналу. Обслуживание необходимо, если устройство было повреждено каким-либо образом, например, поврежден шнур питания или вилка, в устройство была пролита жидкость или упали предметы, устройство подверглось воздействию дождя или влаги, не работает правильно или его уронили.
- **ВНИМАНИЕ!** Данные инструкции по обслуживанию предназначены только для квалифицированного обслуживающего персонала. Для снижения риска поражения электрическим током не выполняйте никаких работ по обслуживанию, кроме указанных в руководстве по эксплуатации, если вы не обладаете соответствующей квалификацией.
- Не устанавливайте это оборудование в замкнутом или встроенном пространстве, например, в книжном шкафу или подобной конструкции, а также обеспечьте вентиляцию устройства. Не закрывайте вентиляционные отверстия такими предметами, как газеты, скатерти, шторы и т.п. во избежание поломки и перегрева устройства.
- Перед установкой и использованием устройства ознакомьтесь с информацией по электрооборудованию и технике безопасности, указанной на задней части корпуса.
- Чтобы снизить риск возгорания или поражения электрическим током, не подвергайте это устройство воздействию дождя или влаги.
- Устройство не должно подвергаться воздействию капель или брызг, и на него запрещается ставить наполненные жидкостями предметы, например вазы. Не используйте телевизор вблизи мест скопления пыли.
- Устройство находится в режиме ожидания при сетевых функциях, и ему требуется 30 минут, чтобы перейти в стабильное состояние.
- Рекомендуется не использовать устройство в местах, где есть масляный дым или пар, которые могут повредить материал данного устройства.

- Ток в разъемах, обозначенных символом «⚡», может быть достаточной величины, чтобы создавать опасность поражения электрическим током. Внешняя проводка, подключенная к разъемам, должна монтироваться квалифицированным специалистом или для нее необходимо использовать готовые провода или шнуры.
- Во избежание травм используйте кронштейн для крепления на стойке/стене, позволяющий надежно установить это устройство на столе/стене в соответствии с инструкциями по установке.
- При неправильной замене аккумулятора возникает опасность взрыва. Заменяйте только на аккумулятор того же типа или эквивалентного.
- Аккумулятор (аккумулятор или батарейки или аккумуляторный блок) не должны подвергаться воздействию чрезмерного тепла, например, солнечного света, огня и т. д.
- Чрезмерное звуковое давление от наушников может привести к потере слуха. Прослушивание музыки на высоком уровне громкости и в течение длительного времени может повредить слух. Чтобы снизить риск повреждения слуха, следует уменьшить громкость до безопасного, комфортного уровня и сократить время прослушивания на высоких уровнях громкости.
- Если в качестве разъединителя используется соединительная муфта, разъединитель должен оставаться легкодоступным.
- При перемещении устройства надёжно закрепите шнур питания, например перевяжите комплект шнуров питания кабельной стяжкой или чем-то подобным. Стяжка не должна иметь острых кромок или подобных элементов, которые могут привести к истиранию комплекта шнура питания. При повторном использовании убедитесь, что комплект шнура питания не поврежден. При обнаружении повреждений, обратитесь в сервисный центр для замены на комплект шнура питания, указанный производителем или имеющий те же характеристики, что и оригинальный.
- Обратите внимание на экологические аспекты утилизации аккумуляторов.

- Запрещается размещать на устройстве источники открытого пламени, например, зажженные свечи. Для предотвращения распространения огня всегда держите свечи или другие источники открытого огня вдали от устройства.



- Если на этикетке устройства имеется символ , а шнур питания имеет два штыря – прибор относится к Классу II или электроприборам с двойной изоляцией. Он разработан таким образом, что не требует безопасного соединения с электрическим заземлением. (Только для устройств Класса II)

- Предупреждение для устройств, содержащих батареи монетного/планшетного типа (Нижеприведенная инструкция используется только для устройств, содержащих заменяемые пользователем батареи монетного/планшетного типа)

ПРЕДУПРЕЖДЕНИЕ:

Не проглатывайте батарею, имеется опасность химического ожога. Пульт ДУ, поставляемый с данным изделием, содержит батарею монетного/планшетного типа. Проглатывание батареи монетного/планшетного типа может вызвать серьезные внутренние ожоги всего за 2 часа и привести к смерти. Храните новые и использованные батареи вдали от детей. Если аккумуляторный отсек закрывается неплотно, прекратите использование устройства и держите его вдали от детей. Если вы считаете, что батареи могли быть проглочены или помещены внутрь какой-либо части тела, немедленно обратитесь за медицинской помощью.









Этот символ молнии с наконечником в виде стрелы в равностороннем треугольнике предназначен для предупреждения пользователя о наличии неизолированного «опасного напряжения» внутри корпуса устройства, которое может быть достаточной величины, чтобы создавать опасность поражения электрическим током.

- Во избежание опасности поражения электрическим током, не снимайте крышку (или заднюю часть). Внутри нет деталей, обслуживаемых пользователем. Поручайте обслуживание только квалифицированному сервисному персоналу.

Символ восклицательного знака в равностороннем треугольнике предназначен для предупреждения пользователя о наличии важных инструкций по эксплуатации и обслуживанию в литературе, прилагаемой к устройству.

- Рекомендуется включить следующую информацию, если она применима в соответствующих случаях:

 означает переменный ток.	 означает режим ожидания или включение питания.
 означает постоянный ток.	 означает включение питания.
 означает оборудование класса II.	 означает опасное напряжение.

■ Информация об утилизации и переработке



Европейская директива 2012/19/EU об отходах электрического и электронного оборудования (WEEE) требует, чтобы старые бытовые электроприборы не утилизировались вместе с обычными несортированными бытовыми отходами. Старые бытовые приборы необходимо утилизировать отдельно, чтобы оптимизировать процесс восстановления и переработки содержащихся в них материалов, а также уменьшить воздействие на здоровье человека и окружающую среду.

Символ зачеркнутого «мусорного ведра на колесах» на изделии напоминает вам об обязательстве по его утилизации отдельно от бытовых отходов.

Потребители должны обратиться в местный орган власти или к продавцу для получения информации о правильной утилизации старого устройства.

■ Нормативная информация

Данное оборудование генерирует, использует и может излучать радиочастотную энергию и, если оно установлено и используется не в соответствии с инструкциями, может создавать помехи для радиосвязи. Однако нет гарантии, что помехи не возникнут в какой-либо конкретной ситуации установки. Если данное оборудование создаёт помехи для радио- или телевизионного приёма, что может быть определено путем выключения и включения оборудования, пользователю рекомендуется попытаться устранить помехи одним или несколькими из следующих способов:

- Переориентируйте или переместите приемную антенну.
- Увеличьте расстояние между оборудованием и приемником.
- Подключите оборудование к розетке в цепи, отличной от той, к которой подключен приемник.
- Обратитесь за помощью к продавцу или опытному радио/телевизионному технику.

■ Расположение ТВ

- Установите дисплей на твердую горизонтальную поверхность, например, на стол. Для вентиляции оставьте свободное пространство не менее 10 см по всему периметру телевизора. Во избежание возникновения неисправностей и небезопасных ситуаций, пожалуйста, не ставьте предметы на верхнюю часть телевизора. Это устройство можно использовать в тропическом и/или умеренном климате.
- Прикрепите заднюю часть корпуса к стене (только для некоторых стран).

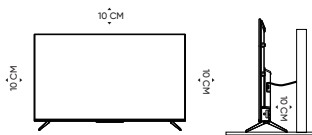

Примечание. Изображение представлено только для справки.

- Предупреждение. Опасность неустойчивости
Телевизор может упасть, что может привести к серьезным травмам или смерти. Многих травм, особенно детских, можно избежать, приняв такие простые меры предосторожности, как:
 - ВСЕГДА используйте шкафы, подставки или способы крепления, рекомендованные производителем телевизора.
 - ВСЕГДА используйте мебель, которая может надежно поддерживать телевизор.
 - ВСЕГДА следите за тем, чтобы телевизор не нависал над краем поддерживающей его мебели.
 - ВСЕГДА объясняйте детям опасность залезания на мебель, чтобы доставать до телевизора или элементов управления.
 - ВСЕГДА прокладывайте шнуры и кабели, подключенные к телевизору, так, чтобы о них нельзя было споткнуться, потянуть или схватить их.
 - НИКОГДА не устанавливайте телевизор на неустойчивую поверхность.
 - НИКОГДА не ставьте телевизор на высокую мебель (например, шкафы или книжные полки), не закрепив и мебель и телевизор на подходящих опорах.
 - НИКОГДА не ставьте телевизор на ткань или другие материалы, которые могут находиться между телевизором и несущей мебелью.
 - НИКОГДА не кладите предметы, которые могут искушать детей залезть, на верхнюю часть телевизора или мебель, на которой стоит телевизор (например, игрушки или пульты ДУ).Если вы планируете перемещение или установку телевизора в другом месте, следует так же руководствоваться указаниями выше.

■ Крепление на стену

- С вашим телевизором можно использовать дополнительное настенное крепление. Проконсультируйтесь с местным продавцом, чтобы приобрести рекомендуемый кронштейн для крепления на стену. Аккуратно прикрепите кронштейн для настенного крепления на заднюю панель телевизора. Установите настенный кронштейн на прочной стене перпендикулярно полу.

Если вы крепите телевизор к другим строительным материалам, обратитесь к квалифицированному персоналу для установки настенного крепления. Подробная инструкция прилагается к настенному креплению. Используйте настенный кронштейн, при котором устройство будет надежно закреплено на стене с достаточным пространством для подключения к внешним устройствам.

- Перед перемещением или установкой телевизора отключите питание. В противном случае возможно поражение электрическим током.
- Перед установкой телевизора на настенное крепление снимите ножки, выполнив шаги по установке ножек в обратной последовательности.
- Если вы установите телевизор на потолке или наклонной стене, он может упасть, что может привести к серьезным травмам. Используйте авторизованное настенное крепление и обратитесь к местному продавцу или квалифицированному персоналу. В противном случае на такую ситуацию не будет распространяться гарантия.
- Не затягивайте винты слишком сильно, так как это может привести к повреждению телевизора и аннулированию гарантии.
- Во избежание травм данное устройство должно быть надежно закреплено на стене в соответствии с инструкциями по установке.
- Используйте винты и настенные крепления, соответствующие следующим характеристикам. Гарантия не распространяется на какие-либо повреждения или травмы, возникшие в результате неправильного использования или использования неподходящего аксессуара.

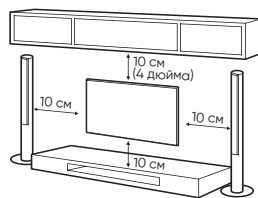

Примечание. Изображение представлено только для справки.

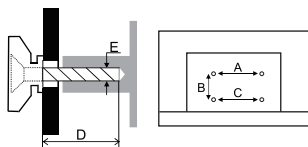

Размер модели: 32"		Верх	Низ	
Винт	Диаметр (мм) «E»	M6	M6	
	Глубина (мм) «D»	Макс.	45	45
		Мин.	45	45
Количество		2	2	
A*B*C		200*200*200		

Примечание.

1. Изображения представлены только для справки.

2. Для телевизоров с разъемными, направленными к стене, необходимо установить пластиковую распорку вместе с каждым винтом для крепления настенного крепления, чтобы осталось достаточно места для использования разъемов. Это небольшой полый цилиндр высотой ≥ 30 мм.

■ Меры предосторожности при использовании пульта ДУ

- Используйте пульт ДУ, направив его на датчик дистанционного управления. Предметы между пультом ДУ и датчиком дистанционного управления будут мешать нормальной работе.
- Не допускайте сильной вибрации пульта ДУ. Кроме того, не используйте пульт ДУ в помещениях с высокой влажностью, берегите пульт ДУ от контакта с водой.
- Не размещайте пульт ДУ под прямыми солнечными лучами, это может привести к деформации устройства под воздействием тепла.
- Если датчик дистанционного управления находится под прямыми солнечными лучами или сильным освещением, пульт ДУ не будет работать. В таком случае необходимо изменить освещение или положение телевизора, либо использовать пульт ДУ ближе к датчику.
- Перед началом поиска устройств Bluetooth убедитесь, что внешние устройства Bluetooth включены и находятся в режиме сопряжения. Для Bluetooth пульта ДУ, поставляемого с телевизором (может не входить в комплект), можно нажать кнопки ОК и ДОМОЙ одновременно, чтобы включить режим сопряжения. Для других устройств Bluetooth, прочитайте их инструкции по эксплуатации для включения режима сопряжения.

■ Примечание об использовании батарей

Неправильное использование батарей может привести к утечке опасных веществ и/или взрыву. Соблюдайте следующие требования во избежание опасности возгорания и взрыва.

1. Всегда следите за тем, чтобы батарейки вставлялись так, чтобы клеммы полярности располагались в правильном направлении в соответствии с маркировкой полярности, указанной в батарейном отсеке.
2. Если напряжения батареек недостаточно, это влияет на диапазон использования, и батарейки необходимо заменить на новые. Заменяйте батарейки только на батарейки того же типа или эквивалентного. Неправильная замена батареек может привести к взрыву.
3. Различные типы батареек имеют разные характеристики. Не используйте вместе батарейки различных типов (например, марганцевые и щелочные).
4. Не используйте старые и новые батарейки вместе. Использование старых и новых батареек вместе сократит их срок службы и может привести к утечке химических веществ.
5. Химические вещества, вытекающие из батареек, могут вызвать раздражение кожи. Если из батареек просочилось какое-либо химическое вещество, немедленно вытрите его сухой тканью.
6. Извлекайте батарейки, если пульт ДУ не будет использоваться в течение длительного времени.
7. Не бросайте батарейки в огонь, не заряжайте их и не выбрасывайте с бытовыми отходами.
8. Утилизируйте батарейки в соответствии с действующими нормами охраны окружающей среды.
9. ПРЕДУПРЕЖДЕНИЕ: Батареи (аккумуляторный блок или установочные батареи) не должны подвергаться воздействию чрезмерного тепла, например, солнечного света, огня и т. д.

■ Установка батареек пульта ДУ

Установите две батарейки размера AAA в аккумуляторный отсек пульта ДУ, проследив, чтобы метки полярности внутри отсека совпали.

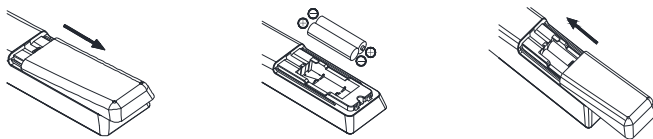

Примечание. Изображение представлено только для справки.

■ Предназначение устройства

Это устройство бытовой электроники. Оно используется для приема телевизионного сигнала через антенну или сеть кабельного телевидения, а также для воспроизведения мультимедийных файлов из интернета и USB-накопителей. Его можно использовать только в частных целях, но не в промышленных или коммерческих целях. Оно не предназначено для применения в медицине, для спасения или сохранения жизни.

Используйте только соединительные кабели и внешние устройства, совместимые с изделием с точки зрения безопасности, электромагнитной совместимости и экранирования.

Используйте только аксессуары, рекомендованные производителем. Не используйте данное устройство не по назначению и не вносите в него какие-либо изменения. Всегда соблюдайте законы и правила страны, в которой вы используете устройство.

Разъемы

Примечание.

- 1). Изображения представлены только для справки.
- 2). Количество и названия разъемов могут различаться в зависимости от региона и модели.
- 3). Изображенное здесь внешнее оборудование и кабели не входят в комплект поставки ТВ.

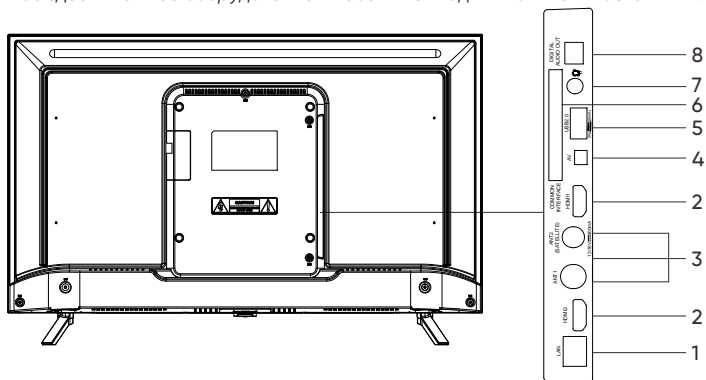

1. LAN

Подключите ТВ к проводной сети.



2. HDMI

Получайте цифровые аудио и видео сигналы от внешнего HDMI устройства.

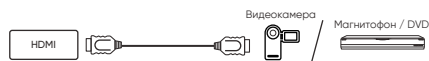

3. ANT.

Подключите коаксиальный кабель для приема сигнала от антенны, кабеля или спутника.

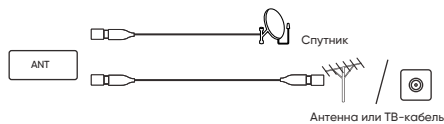

4. AV IN

Получайте аналоговые аудио и видео сигналы от внешнего аудио-видео устройства.

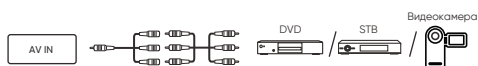

5. USB

Подключите USB-накопитель.



6. CI

Разъем карты CI.

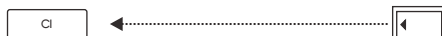

7. Headphone Out

Подключите наушники к разъему с символом наушников.

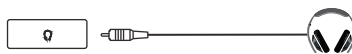

8. DIGITAL AUDIO

Подключите оптический кабель от выхода цифрового аудио на вашем ТВ к совместимому приемнику цифрового аудио.

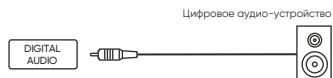

Пульт ДУ

Примечание.

1). Изображение представлено только для справки.

2). Внешний вид, кнопки и функции пульта ДУ могут различаться для разных регионов или моделей.

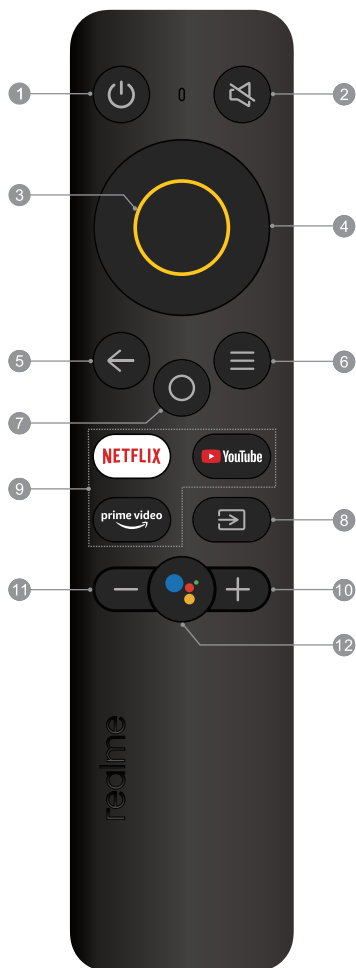

1. ПИТАНИЕ ()

включение ТВ или переход в режим ожидания.

2. ОТКЛ. ЗВУК ()

отключение или включение звука ТВ.

3. ОК

подтверждение, ввод или запуск выбранного элемента меню, либо отображение списка «Быстрой кнопки».

4. Кнопки навигации (ВВЕРХ/ВНИЗ/ВЛЕВО/ВПРАВО)

навигация по меню и выбор необходимого содержимого.

5. НАЗАД ()

возврат на верхний уровень или закрытие текущего экрана.

6. МЕНЮ ()

доступ к меню быстрых настроек.

7 ДОМОЙ ()

переход на домашнюю страницу.

8. ИСТОЧНИК ()

выбор источника для входа.

9. Кнопки приложения

доступ к определенным приложениям напрямую и быстро.

10 и 11. Увеличение/уменьшение громкости (/)

изменение громкости звука.

12. МИКРОФОН ()

начало использования голосовой функции ближнего поля.

Примечание.

- 1). Изображение представлено только для справки.
- 2). Внешний вид, кнопки и функции пульта ДУ могут различаться для разных регионов или моделей.



- 1. ПИТАНИЕ (⏻):** включение ТВ или переход в режим ожидания.
- 2. ОТКЛ. ЗВУК (🔇):** отключение или включение звука ТВ.
- 3. Кнопки цифр:** выбор канала напрямую или ввод номера.
- 4. INFO:** доступ к интерфейсу INFO.
- 5. EPG:** запуск электронного ТВ-гида.
- 6. Настройки:** отображение меню настроек системы.
- 7. ИСТОЧНИК:** выбор источника для входа.
- 8. Кнопки навигации (▲/▼/◀/▶):** навигация по меню и выбор необходимого содержимого.
- 9. ОК:** подтверждение, ввод или запуск выбранного элемента меню, либо отображение списка «Быстрой кнопки».
- 10. МЕНЮ:** доступ к меню быстрых настроек.
- 11. НАЗАД:** возврат на верхний уровень или закрытие текущего экрана.
- 12. NETFLIX:** переход к NETFLIX.
- 13. YouTube:** открытие приложения YouTube.
- 14. Prime video:** переход на начальную страницу Prime video.
- 15. Google Play:** переход на начальную страницу Google Play.
- 16. Приложения:** отображение всех установленных приложений.
- 17. Увеличение/уменьшение громкости (VOL +/-):** изменение громкости звука.
- 18. След./пред. программа (P ▲/▼):** выбор программ по возрастанию или по убыванию.
- 19. ДОМОЙ:** переход на домашнюю страницу.
- 20. USB:** переход в режим USB.
- 21. Аудио:** выбор языков аудио и каналов аудио.
- 22. ТЕКСТ:** отображение или скрытие телетекста.
- 23. СУБТИТРЫ:** выбор субтитров.
- 24. МУЛЬТИМЕДИЯ:** управление воспроизведением в режиме Мультимедиа.
- 25. Цветные кнопки (КРАСНАЯ/ЗЕЛЕНАЯ/ЖЕЛТАЯ/СИНЯЯ):** используйте в соответствии с инструкциями интерфейса операций.

Голосовая функция

■ Голосовая функция ближнего поля



1. Микрофон ближнего поля

Микрофон голосовой функции ближнего поля. Во время использования голосовой функции ближнего поля лучше всего держать рот на расстоянии не более 5 сантиметров от микрофона ближнего поля.

2. Кнопка микрофона голосовой функции ближнего поля

Нажмите, чтобы начать использовать голосовую функцию ближнего поля. Нажать кнопку микрофона и использовать голосовую функцию ближнего поля можно только после успешного подключения ТВ к сети, сопряжения Bluetooth пульта ДУ с телевизором и входа в учетную запись Google.

< Выполните сопряжение Bluetooth пульта ДУ с вашим ТВ >

Перед использованием голосовой функции ближнего поля выполните сопряжение поставляемого в комплекте пульта ДУ с Android TV. Сопряжение можно выполнить в первом шаге интерфейса «Первоначальная настройка» или меню «Настройки».

Выполните следующие шаги в настройках для сопряжения пульта ДУ:

1. Выберите «ДОМОЙ» → Настройки → Пульты и аксессуары».
2. Нажмите кнопки ОК и ДОМОЙ одновременно и удерживайте, пока в интерфейсе поиска ТВ не отобразится название вашего Bluetooth пульта ДУ.
3. Нажмите кнопку ОК для начала сопряжения.
4. После успешного сопряжения на экране отобразится сообщение «Сопряжение установлено».

Базовые операции

■ Кнопка управления ТВ

Нажмите :

1. В режиме ожидания нажмите эту кнопку для включения ТВ.
2. Когда ТВ работает, нажмите ее, чтобы перевести его в режим ожидания.

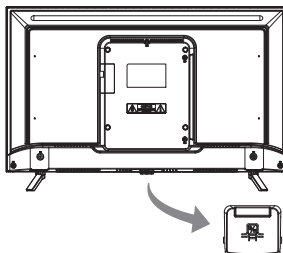

Примечание. Изображение представлено только для справки.

■ Функция защиты глаз

Длительное воздействие синего света может привести к нарушению зрения. Этот телевизор может защищать ваши глаза, фильтруя синий свет. Чтобы воспользоваться этой функцией, выберите <Настройки → Настройки устройства → Изображение → Режим изображения → Кино> или <Настройки → Настройки устройства → Изображение → Температура цвета → Теплая>.

Примечание.

- 1) Не смотрите телевизор подолгу и делайте перерыв каждые полчаса. Смотрите вдаль, чтобы ваши глаза могли хорошо отдохнуть.
- 2) Регулярно делайте упражнения для глаз, которые улучшают кровообращение, облегчают астенопию и предотвращают близорукость.
- 3) Функция защиты глаз может быть недоступна для некоторых регионов и моделей.

Устранение неполадок

Прежде чем вызывать специалиста по обслуживанию, проверьте следующие возможные причины и решения.

■ Проблема / Решение

- **Пульт ДУ не работает**
Замените батарейки.
Проверьте, правильно ли установлены батарейки.
Проверьте, подключено ли основное питание телевизора.
Проверьте, нет ли каких-либо предметов между датчиком дистанционного управления и пультом ДУ.
- **Плохой сигнал**
Обычно причиной этого являются помехи от электронного оборудования или источников радиопомех.

■ Изображение и звук / Решение

- **Нет изображения, нет звука**
Проверьте источник сигнала.
Подключите к розетке другой электроприбор, чтобы проверить, работает или включается ли он.
Убедитесь, что штекер плотно вставлен в розетку.
- **Нет звука, изображение в порядке**
Если звук отсутствует, попробуйте деактивировать отключение звука или увеличьте громкость.
Откройте меню звука и измените параметр «Баланс».
- **Проблема с изображением**
В случае бесцветного изображения или плохого качества изображения можно попробовать следующее:
 1. Измените параметр цвета в меню настроек.
 2. Разместите ТВ на достаточном расстоянии от других электронных продуктов.
 3. Попробуйте другой канал.

Плохой телевизионный сигнал (шум или «мозаика» на изображении)

 1. Проверьте кабель с сигналом или отрегулируйте антенну.
 2. Выполните точную настройку канала.
 3. Попробуйте другой канал.

■ Мультимедийный проигрыватель / Решение

- **Появляется сообщение «Неправильный файл» / «Неподдерживаемый звук», либо возникают неполадки со звуком или видео**
Возможно повреждение медиафайла. Проверьте, можно ли воспроизвести его на компьютере.
Проверьте, поддерживается ли кодек видео или аудио.

■ Сеть / Решение

- **Сбой сети**
Проверьте, правильно ли работает маршрутизатор.
Убедитесь, что ТВ успешно подключается к маршрутизатору.

■ Браузер / Решение

- **Не удается полностью отобразить веб-страницу**
Некоторые сторонние расширения на текущей веб-странице могут не поддерживаться. Закройте текущую веб-страницу.
- **Браузер закроется принудительно**
На текущей веб-странице может быть слишком много контента, что приводит к нехватке памяти и закрытию браузера.

Характеристики

Модель:	RMT101
Рабочее напряжение:	100-240 В ~ 50/60 Гц
Номинальная потребляемая мощность:	55 Вт
Размеры без ножек (Д X Ш X В):	72.4 см X 8.4 см X 42.5 см
Размеры с ножками (Д X Ш X В):	72.4 см X 18.0 см X 47.5 см
Вес нетто без ножек:	4.1 кг
Вес нетто с ножками:	4.2 кг
Вход для радиочастотной антенны:	75 Ом несбалансированный
Язык интерфейса:	Несколько вариантов
Система:	DTV: DVB-T/T2/S/S2/C ATV: PAL/SECAM BG/DK/I
Покрытие каналов:	DVB-S/S2: 950 МГц ~ 2150 МГц DVB-T/T2: 174 МГц ~ 230 МГц 470 МГц ~ 862 МГц DVB-C: 50 МГц ~ 862 МГц ATV: 47,25 МГц ~ 865,25 МГц
Окружающая среда (только для регионов с тропическим климатом):	Рабочая температура: 5°C ~ 40°C Рабочая влажность: 20 % ~ 80 %
Окружающая среда (только для регионов с умеренным климатом):	Рабочая температура: 5°C ~ 40°C Рабочая влажность: 20 % ~ 80 %

Лицензии

androidtv

Google, Android TV, Google Play, встроенный Chromecast, YouTube и другие связанные с ними знаки и логотипы являются товарными знаками компании Google LLC.

HDMI[™]
HIGH-DEFINITION MULTIMEDIA INTERFACE

Принятые товарные знаки HDMI, HDMI High-Definition Multimedia Interface и логотип HDMI являются товарными знаками или зарегистрированными товарными знаками HDMI Licensing Administrator, Inc. в США и других странах.

Dolby
AUDIO

Произведено по лицензии Dolby Laboratories. Dolby, Dolby Audio и символ двойной буквы D являются зарегистрированными товарными знаками Dolby Laboratories Licensing Corporation.

Гарантийный талон изделия

Благодарим вас за приобретение телевизора realme. Мы обеспечиваем комплексное гарантийное обслуживание своей продукции в соответствии с указанными ниже международными законами и нормами. Если политика сервисного обслуживания противоречит государственным законам и правилам, преимущество имеют законы и правила данной страны.

Гарантийные условия и инструкции

1. Гарантийная политика для телевизора realme

Изделие	Категория	Гарантийное покрытие	Период
ТВ	Изделие	ТВ / пульт ДУ	1 год
ТВ	Детали	Основная плата, плата пульта ДУ, плата T-CON, кабель, динамик	1 год
ТВ	Панель	Гарантия на панель	1 год

* Гарантийный срок начинается с даты приобретения.

* Гарантией можно воспользоваться только в оригинальном регионе приобретения.

* Храните гарантийный талон и чек на покупку в надежном месте: оба эти документа служат основанием для предоставления гарантийного обслуживания. В случае утери гарантийный талон не восстанавливается.

2. В следующих случаях гарантия не действует и мы предоставляем платное обслуживание:

2.1 Срок гарантии истек.

2.2 Отсутствует гарантийный талон или чек на покупку, или в случае любых изменений, внесенных в гарантийный талон или чек на покупку.

2.3 Дефекты или повреждения вызваны неправильным тестированием, эксплуатацией, демонстрацией, техническим обслуживанием, установкой, регулировкой, изменением или модификацией какого-либо рода без соблюдения рекомендаций по эксплуатации изделия.

2.4 Дефекты вызваны механическим воздействием, контактом с жидкостью или подключением к оборудованию, не одобренному компанией realme.

2.5 Дефекты или повреждения вызваны каким-либо сторонним программным обеспечением, не установленным предварительно.

2.6 Дефекты или повреждения вызваны аварией, наводнением, пожаром, ветрами, землетрясением, молнией или другими стихийными бедствиями, нестабильностью напряжения или другими форс-мажорными обстоятельствами.

2.7 Панель повреждена, деформирована или поцарапана в результате несанкционированной установки или транспортировки.

2.8 Ремонт осуществлялся неавторизованными ремонтными центрами.

2.9 Изделия приобретены не у официальных продавцов realme (рекомендуется обращаться за поддержкой в место продажи).

Контактное лицо сервисного центра:

Электронная почта: service.ru@realme.com

Веб-сайт: www.realme.com

Call-центр: 8-800-707-25-75

Информация о пользователе			
Имя		Номер мобильного телефона	
Электронная почта			
Адрес			

Информация об изделии			
Модель изделия		Серийный номер изделия	
Цвет изделия		Реквизиты чека	
Дата приобретения		Дата установки	
Название продавца		Телефон продавца	
Адрес продавца			

Ведомость технического обслуживания			
Название организации, выполнившей обслуживание		Описание неисправности	
Номер мобильного телефона		Причина неисправности	
Адрес		Результат обслуживания	
Дата обслуживания		Подпись инженера	
Время обслуживания		Дата завершения	

Название организации, выполнившей обслуживание		Описание неисправности	
Номер мобильного телефона		Причина неисправности	
Адрес		Результат обслуживания	
Дата обслуживания		Подпись инженера	
Время обслуживания		Дата завершения	

