



HARPER

Руководство по эксплуатации

RUS



LED Телевизор

**50U750TS/55U750TS/
65U750TS**





СОДЕРЖАНИЕ

Введение	3
Порядок утановки и подключения	6
Требования по установке телевизора	7
Вентиляция	8
Комплектация.....	9
Порядок подсоединения периферийного оборудования.....	9
Кнопки панели управления.....	11
Пульт дистанционного управления	12
Основные операции	16
Настройки каналов	17
Работа со SMART платформой	18
Настройки сети.....	22
Важное указание в отношении сетевых услуг	23
Сведения о стандарте качества LCD панелей	24
Возможные неисправности и способы их устранения	25
Чистка ЖК экрана.....	26
Чистка корпуса телевизора	26
Безопасная утилизация	26
Технические характеристики	27
Указания по установке подставки	30
Использование настенного крепления	32

Благодарим Вас за приобретение светодиодного телевизора компании HARPER . Его можно использовать как обычный телевизор, так и в качестве монитора персонального компьютера.

ВВЕДЕНИЕ

Чтобы полностью использовать все возможности данного устройства, внимательно изучите руководство по его эксплуатации. Перед началом эксплуатации телевизора все положения данного руководства должны быть прочитаны. Позаботьтесь о сохранности настоящего руководства, используйте его в качестве справочного материала при дальнейшем использовании прибора.

	Предупреждение	Может повлечь за собой несчастные случаи
	Используется для обозначения запрещённых действий в отношении данного устройства	
	Внимание	Может повлечь за собой физический ущерб или повреждение устройства
	Используется для обозначения порядка выполнения определенных работ	

В случае возникновения указанных ниже неисправностей:

- нарушение подачи питания или нестабильность напряжения;
- появление нестандартного шума или запаха;
- повреждение провода питания телевизора;
- телевизор поврежден вследствие падения или удара;
-  попадание внутрь телевизора любого рода жидкостей или посторонних предметов, необходимо немедленно выключить телевизор, отключить его от сети и связаться с техническим персоналом сервисной службы.
- При утечке природного газа или другого взрывоопасного газа, не извлекайте провод питания телевизора или других электроприборов из розетки. В данном случае необходимо устранить причину утечки и проветрить помещение.



Предупреждение

- Питание телевизора осуществляется от сети переменного тока напряжением 100-240 В, частотой 50—60 Гц.
- Телевизор необходимо подключить к розетке с заземлением для обеспечения безопасной работы устройства.
- Все кабели периферийного оборудования подключаются или отключаются только после отключения телевизора от сети.
- Не устанавливайте телевизор на неустойчивую поверхность. Это может привести к падению телевизора, его повреждению или риску возникновения пожара.
- Не подвергайте телевизор воздействию:
 - прямых солнечных лучей;
 - влаги, воздействию агрессивных жидкостей;
 - низких температур; чрезмерному тепловому воздействию;
- Не закрывайте вентиляционные отверстия во время работы телевизора;
- Не устанавливайте телевизор в помещениях с повышенной влажностью.
- Запрещается использовать поврежденные или непригодные розетки, также необходимо убедиться в том, что между вилкой и розеткой существует плотное контактное соединение.
- Не допускайте попадания пыли и металлических предметов в разъем питания и розетку.
- Не допускайте повреждение провода питания:
 1. Не устанавливайте посторонние предметы на провод питания;
 2. Располагайте провод питания вдали от источников тепла;
 3. Не тяните за провод, когда отключаете прибор от сети.



Предупреждение



- Запрещается подключать слишком большое количество электроприборов к одному сетевому фильтру. Это может привести к возникновению пожара из-за перегрузки.

- Запрещается устанавливать вблизи телевизора источники открытого огня (например, горящие свечи). Это может привести к повреждению прибора или возникновению пожара.

- Не размещайте на телевизоре емкости с водой во избежание поражения электрическим током или риска возникновения пожара, причиной которого может стать короткое замыкание .

- Во избежание короткого замыкания или повреждения устройства, а также поражения электрическим током, не допускайте попадания металлических предметов в вентиляционные отверстия.

- Вентиляционные отверстия данного устройства рассчитаны на выделение тепла таким образом, чтобы гарантировать исключение вероятности перегрева внутренних компонентов, а также их работу в нормальном температурном режиме.

-  Запрещается касаться вилки устройства мокрыми руками. Это может привести к поражению электрическим током.

-  Запрещается использовать телевизор во время грозы. Необходимо отключить шнур питания и антенную соединительную муфту во избежание повреждения прибора.

-  Запрещается самостоятельно демонтировать заднюю крышку телевизора. Это может привести к поражению электрическим током и возникновению пожара. Для проведения технического обслуживания или ремонта необходимо обратиться в сервисную службу.

Внимание

- Не разрешайте детям вставать или опираться на телевизор.

- Храните мелкие детали данного телевизора в недоступном для детей месте, так как они могут представлять опасность для их здоровья

- Если телевизор не используется в течение длительного периода времени, рекомендуется отключить провод питания телевизора от сети переменного тока.

- Протирайте телевизор сухой мягкой тканью, не используйте химические вещества. Неправильный уход (например, использование моющего средства и попадание воды), может привести к ухудшению внешнего вида устройства, стиранию нанесенной на изделие маркировки, а попадание влаги в устройство может привести к повреждению его компонентов.

Внимание

- Чтобы настроить и отрегулировать угол наклона телевизора необходимо, отключить все провода и аккуратно перемещать его не допуская падания.
- Не допускается производить очистку экрана с использованием твердых предметов, стучать по нему, изгибать или сжимать его во время установки.
- Не включайте устройство сразу после его перемещения из одной температурной среды в другую. Перепад температур может привести к возникновению конденсата на внутренних компонентах устройства и при включении к его повреждению.
- При перемещении телевизора поддерживайте его за углы и нижнюю часть; не прилагайте излишнее усилие к панели телевизора.
- Расположите телевизор в помещении так, чтобы избежать прямого попадания солнечного света на экран. Просмотр телевизора со световыми бликами на экране или в полной темноте может причинить вред зрению.
- Все технические характеристики, представленные в руководстве пользователя или на упаковке данного устройства, могут быть изменены без предварительного уведомления. В случае расхождений в указаниях, представленных в руководстве, и фактических эксплуатационных параметров, последние будут рассматриваться в качестве приоритетных.

ПОРЯДОК УСТАНОВКИ И ПОДКЛЮЧЕНИЯ

Установка телевизора

Рекомендации по установке

- Телевизор необходимо устанавливать возле розетки сети переменного тока для удобного включения и выключения.
- Для собственной безопасности выберете подходящую стену для монтажа кронштейна или основания.
- Во избежание повреждений необходимо размещать телевизор на устойчивой поверхности или крепить его на стену.
- Проконсультируйтесь с квалифицированными специалистами по вопросу настенной установки телевизора. Ненадлежащая установка может привести к падению телевизора.
- Запрещается устанавливать телевизор в местах, подвергающихся вибрационному воздействию.

- Запрещается устанавливать телевизор в местах возможного проникновения насекомых.
- Запрещается устанавливать телевизор напротив кондиционера, так как на внутренней панели экрана может конденсироваться влага, что может привести к поломке телевизора.
- Запрещается устанавливать телевизор в местах с сильным магнитным полем. Это может создавать помехи в работе телевизора и привести к его повреждению в силу воздействия электромагнитных волн.

ТРЕБОВАНИЯ ПО УСТАНОВКЕ ТЕЛЕВИЗОРА

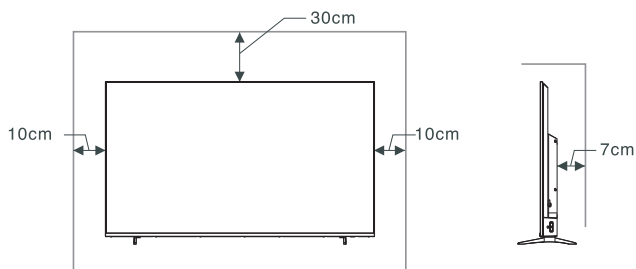

БЛОКИРУЕТ ЦИРКУЛЯЦИЮ ВОЗДУХА

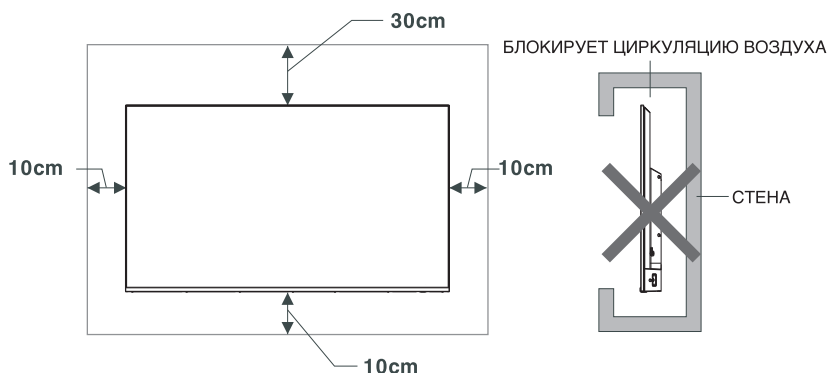
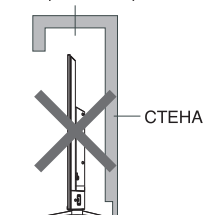

ВЕНТИЛЯЦИЯ

- Оставьте столько свободного пространства вокруг телевизора, как показано на рисунке.
- Не закрывайте вентиляционные отверстия и предотвращайте попадание посторонних предметов в корпус устройства.
- Запрещается устанавливать данное устройство в ограниченном пространстве, например, на полке или во встроенные шкафы для обеспечения должной вентиляции телевизора.



Внимание

Запрещается устанавливать телевизор на неустойчивую поверхность. Телевизор может упасть, тем самым стать причиной травмы или даже смерти. Многие травмы, особенно у детей, можно избежать, соблюдая правила техники безопасности:

- Использовать определенные стойки или кронштейны для установки телевизора, рекомендованные компанией-производителем.
- Использовать только ту мебель, которая может обеспечивать надежную опору данному телевизору.
- Исключить свисания края телевизора с подставки, на которую он установлен
- Не устанавливайте телевизор на высокую мебель (например, книжные полки или встроенный шкаф) без крепления, как мебели, так и телевизора.
- Проинформируйте детей об опасности, которую может представлять для них данный прибор.
- Телевизор не предназначен для самостоятельного использования детьми и людьми с ограниченными умственными возможностями.

КОМПЛЕКТАЦИЯ

Откройте коробку и убедитесь в полной комплектации телевизора:

- Телевизор — 1 шт.
- Опорные подставки — 2 шт.
- Винты крепления подставки — 4 шт.
- Кабель питания (если предусмотрено конструкцией) — 1 шт.
- Кабель-переходник аудио — 1 шт.
- Пульт дистанционного управления — 1 шт.
- Батарейки AAA — 2 шт.
- Инструкция по эксплуатации — 1 шт.
- Гарантийный талон — 1 шт.

ПОРЯДОК ПОДСОЕДИНЕНИЯ ПЕРЕФЕРИЙНОГО ОБОРУДОВАНИЯ

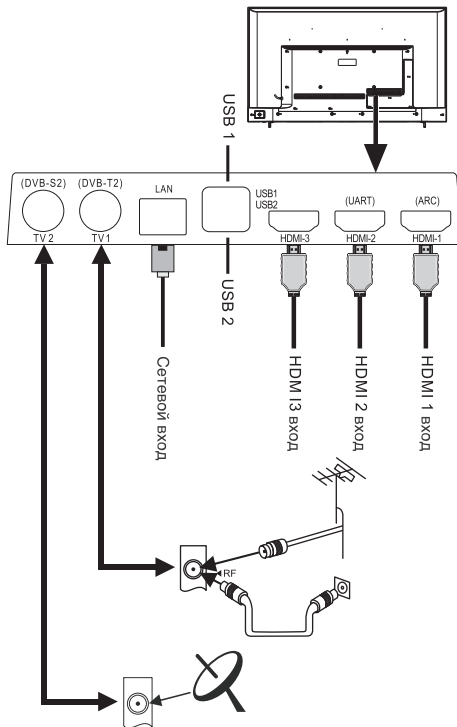

1. USB-разъемы обеспечивают возможность подключения периферийного оборудования, включая USB-камеру, съемный USB-накопитель, USB-мышь, клавиатуру и т.д.

2. Разъем TV2 для подключения спутниковой антенны (опционально).

3. Если вам необходимо подключить устройство, которое поддерживает функцию ARC, выберите разъем HDMI — 1.

4. HDMI-разъем может выполнять функцию разъема DVI вместе с внешним коммутатором HDMI/ DV.

5. Периферийное оборудование и кабели, представленные в данном руководстве, приобретаются отдельно.

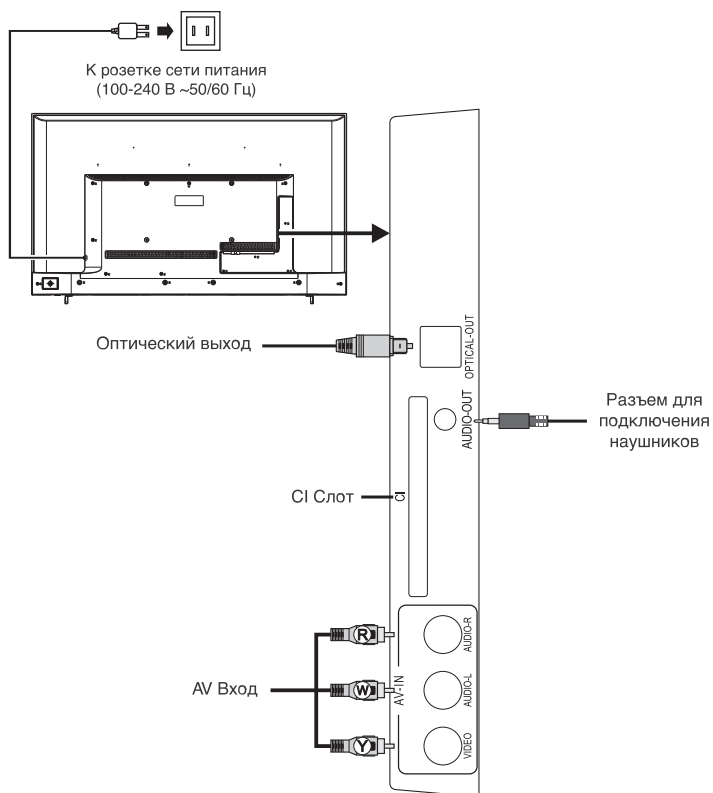

W — Белый (кабель сигнала от левой колонки AUDIO-L)

Y — Желтый (ВИДЕО сигнальный кабель)

R — Красный (кабель сигнала от правой колонки AUDIO-R и сигнала Pr/Cr)

КНОПКИ ПАНЕЛИ УПРАВЛЕНИЯ

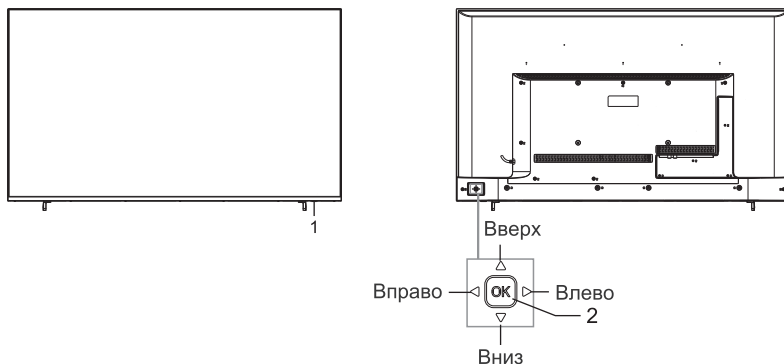

1. Индикатор питания и ИК приемник.
2. Многофункциональный джойстик.

Включение и выключение ТВ

Если кабель питания подключен к сети 220 В, нажмите кнопку **OK**, чтобы включить телевизор.

Во включенном состоянии, нажмите и удерживайте кнопку **OK** в течение 2 секунд, чтобы отобразить меню функций, затем переместите курсор Влево/Вправо. Выберите  и нажмите кнопку **OK**, чтобы переключиться в режим ожидания.

Функциональная панель:



Во включенном состоянии, нажмите и удерживайте кнопку **OK** в течение 2 секунд, чтобы отобразить меню функций, которое включает 9 пунктов.

Во время работы с меню нажмите [**OK**], чтобы подтвердить операцию.

Источник входного сигнала

Нажмите **OK**, чтобы отобразить источник входного сигнала, функция в этом случае такая же, как клавиша [**SOURCE**] на пульте дистанционного управления.

Регулировка громкости/доп. функции:

Во включенном состоянии переместите джойстик **Влево/Вправо** для уменьшения/увеличения громкости, функция аналогична клавишам [ -]/[ +] на пульте.

При работе с экранным меню переместите джойстик Влево/Вправо, чтобы изменить значение выбранного элемента, функция аналогична клавишам [◀] / [▶] на пульте ДУ.

Переключение каналов/доп. функции:

Во включенном состоянии переместите джойстик Вверх/ Вниз, чтобы выбрать канал, функция аналогична клавишам [P▲] / [P▼] на пульте ДУ.

При работе с экранным меню переместите джойстик Вверх/ Вниз, чтобы выбрать элементы для настройки, функция аналогична клавишам [▲] / [▼] на пульте ДУ.

Примечание

1. Внешний вид зависит от модели устройства.
2. В режиме SMART работайте с пультом ДУ.

ПУЛЬТ ДИСТАНЦИОННОГО УПРАВЛЕНИЯ

Порядок установки батареи питания в пульт дистанционного управления

Откройте крышку аккумуляторного отсека и вставьте две пальчиковые батарейки (AAA 1,5 Вт); убедитесь в том, что полярность аккумуляторных батарей находится в соответствии с обозначением полярности «+» и «-» аккумуляторного отсека пульта дистанционного управления.

Меры предосторожности при использовании пульта дистанционного управления

- Пульт дистанционного управления во время работы должен быть направлен на датчик дистанционного управления. Предметы, расположенные между пультом дистанционного управления и датчиком дистанционного управления, могут препятствовать нормальному его функционированию.
- Пульт дистанционного управления должен быть защищен от сильного вибрационного воздействия. Кроме того, запрещается располагать пульт дистанционного управления в местах прямого воздействия солнечных лучей, поскольку тепловая энергия может привести к деформации пульта дистанционного управления.
- Пульт дистанционного управления может не срабатывать, если датчик дистанционного управления главного устройства находится под воздействием прямых солнечных лучей или сильного света. В этом случае необходимо изменить угол освещения или положение телевизора. Так же необходимо использовать пульт дистанционного управления в радиусе действия датчика дистанционного управления.

• Низкий уровень заряда батареи влияет на диапазон действия пульта дистанционного управления. В этом случае батарею необходимо заменить на новую. Если пульт дистанционного управления долгое время не работает должным образом или в случае истечения срока годности батарей, необходимо извлечь батарею для предотвращения коррозионного воздействия на пульт дистанционного управления в силу утечки электролита батареи, что в свою очередь может привести к повреждению и поломке пульта дистанционного управления.

• Не используйте батареи разного типа. Запрещается пользоваться старыми и новыми батареями одновременно; батареи должны быть заменены равноценными батареями и одновременно обе батареи.

• Запрещается сжигать батареи, повторно заряжать и разбирать; а также заряжать, закорачивать, разбирать и собирать, нагревать и поджигать отработанные батареи питания. Осуществляйте утилизацию отработанных батарей питания в соответствии с определенными нормативными требованиями в отношении защиты окружающей среды.

ПУЛЬТ ДИСТАНЦИОННОГО УПРАВЛЕНИЯ

Примечание: фактический пульт дистанционного управления может отличаться от изображения на рисунке; обратите внимание на внешний вид фактического устройства.

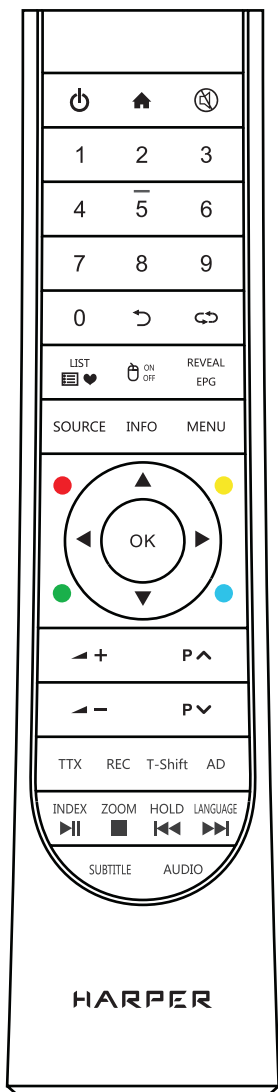

Кнопки	Назначение кнопок
Power	Кнопка включения/перехода в режим ожидания.
Home	Кнопка просмотра домашней страницы.
MUTE	Кнопка включения/ выключения звука.
Number keys (0~9)	Кнопка ввода номера канала.
List	Кнопка просмотра списка телевизионных программ.
	Кнопка возврата на предыдущий канал.
SOURCE	Кнопка выбора источника сигнала (только в режиме просмотра).
MENU	Кнопка вызова экранного меню.
Клавиши управления (, , ,)	Кнопки выбора элементов/ управления элементами.
OK	Кнопка подтверждения действия.
VOL +/- (/)	Кнопка увеличения/ уменьшения уровня громкости.
Return ()	Кнопка возврата к предыдущей странице.
ON OFF	Включение/отключение курсора мыши.
CH +/- (/)	Кнопка переключения канала.
INFO	Кнопка просмотра и информации по телевизионной программе.
SUBTITLE	Кнопка выбора языка чередующейся дорожки субтитров.

ПУЛЬТ ДИСТАНЦИОННОГО УПРАВЛЕНИЯ

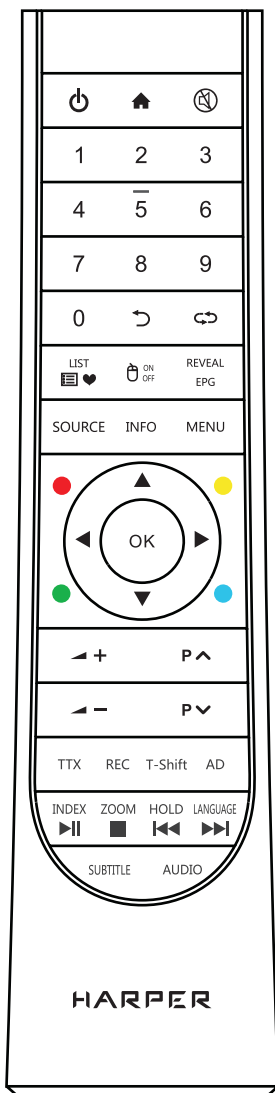

Кнопки	Назначение кнопок
AUDIO	Кнопка для выбора языка звуковой дорожки.
AD	Кнопка включения/ выключения функции звукового описания
TTX	Кнопка вызова меню телетекста.
REC	Кнопка записи.
T-Shift	Кнопка позволяет поставить на паузу любую из доступных вам телевизионных программ в режиме DTV.
REVEAL (EPG)	Кнопка отображения скрытого текста в меню телетекст. (Настройка электронных каналов).
INDEX (▶)	Кнопка вызова индексной страницы телетекста. (Кнопка воспроизведения/ пауза в режиме мультимедиа).
ZOOM (■)	Кнопка выбора размера меню телетекста. (Кнопка отключения воспроизведения в режиме мультимедиа).
HOLD (◀◀)	Кнопка удержания экранных меню на текущей странице. (Предыдущий файл в режиме мультимедиа).
LANGUAGE (▶▶)	Кнопка изменения языка меню телетекста. (Следующий файл в режиме мультимедиа).
Красная кнопка	Специальные функциональные
Зеленая кнопка	
Желтая кнопка	
Голубая кнопка	

ОСНОВНЫЕ ОПЕРАЦИИ

Включение/выключение телевизора

Вставьте вилку шнура питания в розетку, нажмите кнопку включения. На экране отобразится меню «**Добро пожаловать**». После этого необходимо выбрать язык, источник сигнала и установить время. Для подтверждения выбора нажмите клавишу [OK].

Чтобы перевести телевизор в режим ожидания необходимо нажать кнопку **ВКЛ**.

Примечание: это устройство имеет режим энергосбережения. Если во включенном состоянии нет сигнала, телевизор автоматически перейдет в режим ожидания через пять минут.

Выбор источника сигнала

К телевизору можно подключать различные устройства и просматривать изображения высокого качества. Если видеоустройство имеет HDMI, AV и другие порты вывода видео, вы можете выбрать один из них и подключиться к соответствующим входным портам телевизора. После подключения включите устройство и нажмите клавишу [SOURCE] после чего на экране отобразится меню источника сигнала.

Нажмите клавишу [◀] / [▶], чтобы выбрать входной сигнал, нажмите клавишу [OK] для подтверждения

Описание работы меню

Нажмите клавишу [MENU], чтобы отобразить главное меню на экране:

1. Нажмите клавишу [▲] / [▼], чтобы выбрать меню из (🖼️ Изображение), (🔊 Звук), (CH Канал), (⚙️ Настройки), (👤 Родительский контроль). Затем нажмите клавишу [▶], чтобы войти в выбранное меню.
2. Нажмите клавишу [▲] / [▼], чтобы выбрать элемент в меню.
3. Нажмите клавишу [OK], чтобы войти в подменю.
4. Нажмите клавишу [◀] / [▶], для настройки.
5. Нажмите клавишу [MENU], чтобы выйти из главного меню; Нажмите клавишу [↶], чтобы вернуться в предыдущее меню, когда на экране телевизора появится подменю.
6. Во время работы меню значки недопустимых опций останутся серыми.

Примечание: пароль 0000 по умолчанию для системы блокировки.

НАСТРОЙКА КАНАЛОВ

Автоматическая настройка каналов

Нажмите клавишу [MENU] и выберите [CH] > Автонастройка, затем нажмите клавишу [OK]. Затем выберете страну, в которой вы находитесь, нажмите клавишу [OK] для подтверждения (вам нужно ввести пароль, если выбрано несколько стран). После нажатия «Начать сканирование», начнется автонастройка. Вовремя автонастройки вы можете выбрать «Остановить сканирование» для выхода из настройки.

Ручная настройка DTV

Нажмите клавишу [MENU], выберите [CH] > Ручная настройка DTV, нажмите клавишу [OK], чтобы войти в меню ручной настройки DTV. Нажмите клавишу [◀] / [▶], чтобы выбрать канал, затем нажмите ▼ чтобы выбрать «Начать сканирование» и нажмите клавишу [OK] для подтверждения.

Ручная настройка ATV

Нажмите клавишу [MENU], выберите [CH] > «Ручная настройка ATV», нажмите клавишу [OK], чтобы войти в меню ручной настройки ATV. Нажмите клавишу [◀] / [▶], чтобы выбрать частоту, затем вы можете выбрать **Scan Up** или **Scan Down**, чтобы настроить высокую или низкую частоту. Во время настройки вы можете выбрать «Остановить сканирование» для выхода из настройки.

Функция записи

В режиме DTV, нажмите кнопку [REC] при этом появится меню записи и начнется запись трансляции. Нажмите кнопку [■] для остановки и выхода из режима записи; Нажмите кнопку [MENU] и выберете знак ⚙ > ☰ > Список записей, затем выберете файл и нажмите [OK] для начала воспроизведения.



Символ	Описание
▶	Play: Воспроизведение.
■	Stop: Остановка и выход.
	Pause: Пауза.
◀◀	FB: Перемотка назад, нажмите кнопку [▶] для возобновления воспроизведения
▶▶	FF: Перемотка вперед, нажмите кнопку [▶] для возобновления воспроизведения
▶	Forward: Быстрый скачек на 30 с вперед
◀	Backward: Быстрый скачек на 30 с назад

Примечание: Функция записи поддерживает запоминающие устройства только с файловой системой FAT32. Запоминающие устройства с другими файловыми системами необходимо отформатировать; Перед форматированием запоминающего устройства сделайте резервную копию полезных данных, поскольку содержимое запоминающего устройства не может быть восстановлено после форматирования.

Функция Time Shift

В режиме DTV, нажмите кнопку **[T-Shift]**, меню Time Shift отобразится на экране, а программа встанет на паузу. Нажмите **[▶||]** для продолжения просмотра. Нажмите **[■]** для остановки и выхода из меню Time - Shift.

Когда Вы прерываете просмотр на короткое время, Time - Shift. записывает программу на внешний накопитель. В момент продолжения просмотра программа будет воспроизведена с внешнего накопителя.

Символ	Описание
	Play: Воспроизведение.
	Stop: Остановка и выход.
	Pause: Пауза.
	FB: Перемотка назад, нажмите кнопку [▶] для возобновления воспроизведения
	FF: Перемотка вперед, нажмите кнопку [▶] для возобновления воспроизведения
	Forward: Быстрый скачек на 30 с вперед
	Backward: Быстрый скачек на 30 с назад
	Time Play: Выбор времени для воспроизведения

РАБОТА СО СМАРТ ПЛАТФОРМОЙ

Базовые операции

Основные операции

Нажмите клавишу **[▲]**, чтобы открыть домашнюю страницу.

1. Нажмите клавишу **[▲]** / **[▼]** / **[◀]** / **[▶]**, чтобы выбрать приложение;
2. Нажмите клавишу **[OK]**, чтобы запустить приложение;
3. Нажмите клавишу **[↶]**, чтобы вернуться на предыдущую страницу;

Советы

Пользователь может устанавливать приложения с различными методами ввода. Операции, описанные в руководстве, предназначены только для ознакомления. Часть приложений требует дополнительного оборудования для функциональной работы. Некоторые функции недействительны с пульта ДУ. Для более удобной работы используйте USB-мышь и клавиатуру.

Быстрый старт

Перед использованием телевизора, ознакомьтесь с представленными ниже операциями.

Управление мышкой

1. Нажатие: щелкните мышью и сразу отпустите;
2. Нажатие и удерживание: щелкните мышью и удерживайте не менее трех секунд;
3. Нажатие левой клавишей мыши имеет тот же эффект, что и нажатие [OK];
4. Нажатие правой клавиши мыши имеет тот же эффект, что и нажатие клавиши [↵] на пульте дистанционного управления.

Настройка языка

Язык: в смарт режиме выберите язык системы. Выберите «**Настройки**»> «**Язык**» и нажмите клавишу [OK]. Нажмите клавишу [▲] / [▼], чтобы выбрать нужный язык, а затем нажмите клавишу [OK].

Выбор метода ввода: в смарт режиме выберите «**Настройки**»> «**Все настройки**»> «**Универсальный**»> «**Метод ввода**» и нажмите клавишу [◀] / [▶], чтобы выбрать режим ввода.

Установка системного времени: в смарт режиме выберите «**Настройки**»> «**Время**»> «**Автоматическая дата и время**», затем «**Сеть**». Вы также можете установить системное время вручную.

Приложения

Браузер: вы можете использовать браузер для отображения текстовой, видео, аудио и другой информации из Интернета.

Перед выходом в Интернет, пожалуйста, подключите телевизор к Интернету; обратитесь к разделу «**Настройки сети**» для получения подробной информации. Затем выберите **Приложения**> **Браузер** и нажмите [OK].

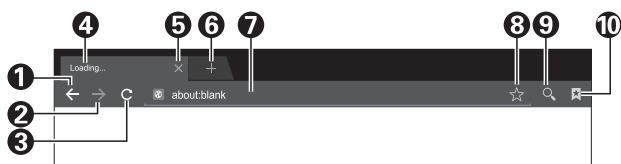

1	Вернуться на предыдущую веб-страницу.
2	Перейти к следующей веб-странице.
3	Обновить страницу.
4	Окно страницы браузера.
5	Заккрыть окно текущей страницы.
6	Добавить новое окно веб-страницы.
7	Поле ввода для URL.
8	Добавить в закладки.
9	Ввод URL
10	Возможность просмотра закладок.

Примечание. Нажмите клавишу [MENU], чтобы отобразить браузер.

• Как получить доступ к веб адресу?

• Нажмите клавишу [▲]/[▼]/[◀]/[▶], чтобы выбрать адресную строку, введите веб-адрес в адресной строке, затем выберите значок → и нажмите клавишу [OK], чтобы получить доступ к веб-адрес.

• Как сохранить страницу в закладки?

Выберите значок ☆ интерфейса браузера и нажмите клавишу [OK], чтобы открыть вкладку браузера и веб-адрес.

Выберите учетную запись и нажмите клавишу [OK]. Нажмите клавишу [▲]/[▼], чтобы выбрать учетную запись для хранения, а затем нажмите клавишу [OK]. Выберите OK, а затем нажмите клавишу [OK], чтобы добавить закладку.

• Как скопировать текст и вставить его на странице?

Поместите курсор на текст для копирования, нажмите и удерживайте левую клавишу мыши. Когда на экране появится выбранное поле, перетащите курсор, чтобы выделить текст. Выберите «Копировать» на экране и щелкните левой кнопкой мыши. Выберите место для вставки, нажмите и удерживайте левую клавишу мыши, нажмите «Вставить».

Установщик: Установщик Арк помогает пользователям управлять приложениями, позволяет устанавливать или удалять приложения на диске.

Как установить приложения?

Выберите Приложения > Файловый менеджер и нажмите клавишу [OK] для входа, затем нажмите клавишу [▲] / [▼] / [◀] / [▶], чтобы выбрать Арк, нажмите клавишу [OK], чтобы войти. Выберите нужный файл на диске, нажмите клавишу [OK] для установки. Затем выберите «**УСТАНОВИТЬ**» и нажмите клавишу [OK]. Иногда Арк требуют настройки безопасности при установке.

Как удалить установленное приложение?

Выберите Приложения> «Smart Assistant»> «Диспетчер приложений». Выберите приложение, которое вы хотите удалить, нажмите клавишу [OK], чтобы удалить приложение.

Мультимедийный плеер

В смарт режиме выберите «Приложения Мультимедиа» в главном интерфейсе и нажмите клавишу [OK] для запуска. Выберите тип файла: Видео, Музыка или Изображение.

Воспроизведение файлов на диске. Перед воспроизведением файлов на диске, вставьте запоминающее устройство USB в интерфейс USB.

Выберите локальное дисковое устройство в каталоге файлов и нажмите клавишу [OK] для входа. Выберите нужную папку или файл, нажмите клавишу [OK], чтобы войти в папку или воспроизвести файл, и нажмите клавишу [↵], чтобы вернуться на рабочий стол.



Внимание:

1. Нестандартные USB-устройства невозможно распознать; Используйте стандартное USB-устройство;
2. Система мультимедиа имеет определенные ограничения на формат файлов;
3. Не извлекайте устройство USB во время воспроизведения; Перед извлечением устройства USB отключите питание устройства;
4. Система поддерживает стандартные устройства USB1.1 и USB2.0, а также запоминающие устройства USB и съемные жесткие диски;
5. Максимальный выходной ток USB-порта этого устройства составляет 500 мА, будет включена защита, если потребление тока превышает 500 мА, в таком случае используйте внешний источник питания.
6. Когда происходит чтение или воспроизведение файлов, экран может оставаться неподвижным, некоторые функции могут быть недоступны из-за одновременной работы; в этом случае, выключите устройство и заново включите систему.

Нажмите клавишу [OK], чтобы отобразить или скрыть панель инструментов. Во время воспроизведения выберите нужный пункт меню и нажмите клавишу [OK], чтобы выполнить операцию; Вы можете нажать клавишу [↵], чтобы выйти из режима воспроизведения, или нажать клавишу [▶||]/[■]/[◀◀]/[▶▶] на пульте дистанционного управления, чтобы выполнить операцию быстрого доступа.

НАСТРОЙКИ СЕТИ

Wi-Fi

1. В смарт режиме выберите **Настройки > Настройки сети > Wi-Fi**. Нажмите клавишу [OK], затем нажмите клавишу [◀] / [▶], чтобы выбрать значение «Вкл.» Или «Выкл.», Устройство автоматически выполнит поиск сигнала беспроводной сети при выборе «Вкл.». Поиск сети со значком  означает, что устройство подключается к сети без пароля. Сеть со значком  означает, что она зашифрована и вы должны ввести правильный пароль для подключения к сети.
2. Выберите сеть, которую вы хотите выбрать в списке сетей, нажмите клавишу [OK];
3. Введите пароль для подключения к сети в поле Пароль, затем выберите Подключить и нажмите клавишу [OK], чтобы подключиться к сети.

Ethernet

1. Выберите **Настройки > Настройки сети > Ethernet** и нажмите клавишу [OK];
2. Установите «Автоматическое подключение» кнопкой «Вкл.», устройство автоматически получит IP-адрес;
3. Если ваши устройства не поддерживают автоматическое получение IP-адреса, необходимо установить значение «Выкл.» для параметра «Автоподключение» Затем выберите IP Setting и нажмите клавишу [OK] для входа;
4. Введите IP-адрес, маску подсети, шлюз и DNS1, DNS2;
5. Выберите ОК и нажмите клавишу [OK], чтобы подключиться к сети.

Портативная точка доступа

1. Выберите Настройка > Настройки сети > Портативная точка доступа и нажмите клавишу [OK];
2. Выберите «Портативная точка доступа» и установите для него значение «Вкл.»;
3. Введите имя точки доступа в поле сетевого имени;

4. В поле безопасности нажмите клавишу [◀] / [▶], чтобы выбрать тип безопасности. Если в типе безопасности было выбрано «Нет», то при подключении к вашей сети запрос пароля отсутствует. Если вы выбираете WPA2 PSK-шифрование, вам нужно ввести пароль длиной более восьми символов. Каждый желающий подключиться к сети Wi-Fi, должен ввести правильный пароль для подключения к вашей сети;

5. Введите пароль в соответствующем поле;

6. Выберите «**Сохранить**» и нажмите клавишу [OK], чтобы сохранить настройки, после этого другие устройства Wi-Fi смогут подключиться к созданной Вами сети.

ВАЖНОЕ УКАЗАНИЕ В ОТНОШЕНИИ СЕТЕВЫХ УСЛУГ

Любое содержание и услуги, получаемые при помощи данного телевизионного аппарата, принадлежат сторонней компании и защищены законами об авторском праве, патентном праве, торговой марке и/или прочими правами на интеллектуальную собственность. Указанные содержание и услуги предназначены для использования только в некоммерческих целях. Использование любого содержания или услуги без разрешения владельца содержания или провайдера услуг запрещено.

Наша компания ни при каких обстоятельствах не несет никакой ответственности за прямые, косвенные и случайные убытки или ущерб, возникшие вследствие вашего доступа или доступа третьей стороны к любому содержанию, услуге, информации или программному обеспечению третьей стороны в ходе использования телевизионного аппарата.

Предоставление услуг третьей стороной может быть изменено, отменено или прекращено без предварительного уведомления. Наша компания не обеспечивает и не гарантирует постоянное наличие какой-либо услуги или содержания в течение какого-либо периода времени.

Наша компания не несет ответственность за услуги, относящиеся к указанной услуге и содержанию. Кроме этого, мы не будем нести какую-либо ответственность за обслуживание клиентов.

СВЕДЕНИЯ О СТАНДАРТЕ КАЧЕСТВА LCD ПАНЕЛЕЙ

Жидкокристаллический телевизор – это высокотехнологическое изделие. Экран телевизора содержит несколько миллионов тонкопленочных транзисторов, что обеспечивает идеальное и живое изображение. Иногда на экране телевизора могут появиться несколько неактивных пикселей в форме фиксированных точек синего, зеленого, красного, черного или белого цвета. Имейте в виду, что это не оказывает влияния на работоспособность телевизора и не является дефектом.

Все LCD панели телевизоров HARPER соответствуют классу II по ISO 13406-2

Стандартом ISO 13406-2 определены 4 класса качества LCD в зависимости от количества дефектных пикселей. Большинство жидкокристаллических телевизоров и дисплеев ведущих мировых производителей соответствуют допуску класса II.

Классификация жидкокристаллических дисплеев в зависимости от числа дефектных элементов изображения приведена в таблице 1.

Стандарт ISO 13406-2 различает 4 типа дефектных пикселей

Тип 1 – постоянно горящие пиксели (белые);

Тип 2 – постоянно негорящие пиксели (чёрные);

Тип 3 – пиксели с другими дефектами, включая дефекты субпикселей и ячеек RGB, составляющих пиксель. Это означает постоянно горящие красные, зеленые и синие пиксели;

Тип 4 – (группа дефектных пикселей) – несколько дефектных пикселей в квадрате 5x5 пикселей

Таблица 1. Допустимое число дефектных пикселей на миллион пикселей

Класс	ТИП-1	ТИП-2	ТИП-3	Число кластеров, содержащих более 1 дефекта типа 1 или типа 2	Число кластеров, содержащих более 1 дефекта типа 3
II	2	2	5	0	2

ВОЗМОЖНЫЕ НЕИСПРАВНОСТИ И СПОСОБЫ ИХ УСТРАНЕНИЯ

Если в процессе эксплуатации у вас возникли проблемы, ознакомьтесь с рекомендациями приведенными ниже. Если решить проблему самостоятельно не удастся, обратитесь в сервисную службу.

Признаки	Способ устранения
Нет изображения, нет звука	<ul style="list-style-type: none"> • Проверьте подключение телевизора к сети • Проверьте соединение шнура и/или подключение других кабелей
Есть изображение, нет звука	<ul style="list-style-type: none"> • Проверьте уровень громкости • Проверьте, не нажата ли кнопка  • Проверьте подключения внешнего оборудования
Плохая цветность или цвет, хороший звук	<ul style="list-style-type: none"> • Проверьте в меню «ИЗОБРАЖЕНИЕ» (PICTURE) настройки цветности и контрастности
Размытое изображение, хороший звук	<ul style="list-style-type: none"> • Проверьте подключение антенны и ее направленность • Выполните точную настройку • Проверьте подключения внешнего оборудования • Сбои в работе станции ТВ вещания. Проверьте на других каналах
Изображение в виде «снега», плохой звук	<ul style="list-style-type: none"> • Проверьте подключение антенны и ее направленность • Сбои в работе станции ТВ вещания. Проверьте на других каналах
Импульсные помехи	<ul style="list-style-type: none"> • Проверьте целостность кабеля ТВ • Уберите от телевизора электрические устройства, создающие помехи
Плохой стереозвук	<ul style="list-style-type: none"> • Сбои в работе станции ТВ вещания. Попробуйте использовать режим моно.
Не работает пульт дистанционного управления	<ul style="list-style-type: none"> • Проверьте правильность установки батарей • Возможно, батареи разрядились. Замените их новыми • Удалите все препятствия между пультом ДУ и датчиком пульта • Убедитесь, что на датчик пульта ДУ не падает солнечный свет
На экране появляется сообщение «No Signal» (нет сигнала)	<ul style="list-style-type: none"> • Телевизор не может обнаружить сигнал на входе • Проверьте правильность и надежность подключения кабеля • Проверьте питание внешнего оборудования
На экране появляется сообщение «No Signal» (нет сигнала) или «Unsupported signal» (неподдерживаемый сигнал) (только в режиме RGB)	<ul style="list-style-type: none"> • Проверьте разрешение и частоту обновления экрана на ПК: они должны быть настроены для работы телевизора. Обратитесь к схеме рекомендованных входных сигналов RGB
Изображение находится не в центре экрана (только для режима ПК)	<ul style="list-style-type: none"> • Выполните настройку параметров «H-Offset» и «V-Offset» (положение по-горизонтали и по-вертикали) в меню настроек (SETUP)

ЧИСТКА ЖК ЭКРАНА

Запрещается прикасаться к экрану острыми предметами. Чтобы убрать с ЖК экрана пыль или отпечатки пальцев, протрите его чистой сухой мягкой тканью. В случае сильного загрязнения смочите ткань в воде комнатной температуры с добавлением небольшого количества средства для мытья посуды или смягчителя ткани, отожмите ткань почти досуха, затем протрите экран. Убедитесь, что на экране не осталась вода. Не включайте телевизор, пока влага не высохнет.

ЧИСТКА КОРПУСА ТЕЛЕВИЗОРА

Чистите внешнюю поверхность корпуса телевизора чистой сухой мягкой тканью без ворса, смоченной в воде комнатной температуры.

БЕЗОПАСНАЯ УТИЛИЗАЦИЯ



Ваше устройство спроектировано и изготовлено из высококачественных материалов и компонентов, которые можно утилизировать и использовать повторно.

Если товар имеет символ с зачеркнутым мусорным ящиком на колесах, это означает, что товар соответствует Европейской директиве 2002/96/ЕС.

Ознакомьтесь с местной системой раздельного сбора электрических и электронных товаров. Соблюдайте местные правила.

Утилизируйте старые устройства отдельно от бытовых отходов. Правильная утилизация вашего товара позволит предотвратить возможные отрицательные последствия для окружающей среды и здоровья людей.

ПРИМЕЧАНИЕ. В связи с постоянным совершенствованием характеристик изделия производитель оставляет за собой право на внесение изменений в конструкцию, дизайн, комплектацию и технические характеристики прибора без предварительного уведомления

ТЕХНИЧЕСКИЕ ХАРАКТЕРИСТИКИ

50U750TS

- Диагональ экрана 50" (126 см)
- Системы цветности аналогового ТВ: SECAM, PAL
- Цифровой тюнер DVB-T/T2/C/S/S2
- SMART TV
- Wi-Fi
- Декодеры стереозвука AC3, EAC3
- Формат изображения: 16:9
- Разрешение экрана 3840x2160
- Динамический контраст 120000 : 1
- Яркость 300 кд/м²
- Угол обзора (гор/верт) 178°/178°
- Количество цветов 1 млрд.
- Время отклика 8 мс
- Меню на русском, английском языках
- Телетекст
- Аудио 2 x 8 Вт

Входы/выходы:

- Антенный вход
- Вход спутниковой антенны
- Композитный AV вход
- Аудио выход 2.5 мм
- 3 x HDMI
- 2 x USB
- CI слот
- LAN
- SPDIF (Оптический)

Питание

- Напряжение 100-240 В~ 50/60 Гц
- Напряжение ~ Макс потребляемая мощность 130 Вт
- Потребляемая мощность в режиме ожидания - 0.5 Вт
- Удельная мощность рабочего режима 0,018 Вт/кв.см
- Потребляемая мощность в выключенном режиме: 0 Вт.

Размеры с подставкой: 1112x243x672 мм

Размеры без подставки: 1112x70x642 мм

Вес с подставкой: 10 кг

Вес без подставки 9.8 кг

VESA: 300x200 мм

55U750TS

- Диагональ экрана 55" (139 см)
- Системы цветности аналогового ТВ: SECAM, PAL
- Цифровой тюнер DVB-T/T2/C/S/S2
- SMART TV
- Wi-Fi
- Декодеры стереозвука AC3, EAC3
- Формат изображения: 16:9
- Разрешение экрана 3840x2160
- Динамический контраст 140000:1
- Яркость 300 кд/м²
- Угол обзора (гор/верт) 178°/178°
- Количество цветов 1 млрд.
- Время отклика 8 мс
- Меню на русском , английском языках
- Телетекст
- Аудио 2 x 8 Вт

Входы/выходы:

- Антенный вход
- Вход спутниковой антенны
- Композитный AV вход
- Аудио выход 2.5 мм
- 3 x HDMI
- 2 x USB
- CI слот
- LAN
- SPDIF (Оптический)

Питание

- Напряжение 100-240 В~ 50/60 Гц
- Напряжение ~ Макс потребляемая мощность 155 Вт
- Потребляемая мощность в режиме ожидания - 0.5 Вт
- Удельная мощность рабочего режима 0,019 Вт/кв.см
- Потребляемая мощность в выключенном режиме: 0 Вт.

Размеры с подставкой: 1228x243x742 мм

Размеры без подставки: 1228x73x711мм

Вес с подставкой: 13 кг

Вес без подставки: 12.9 кг

VESA: 300x200 мм

65U750TS

- Диагональ экрана 65" (164 см)
- Системы цветности аналогового ТВ: SECAM, PAL
- Цифровой тюнер DVB-T/T2/C/S/S2
- SMART TV
- Wi-Fi
- Декодеры стереозвука AC3, EAC3
- Формат изображения: 16:9
- Разрешение экрана 3840x2160
- Динамический контраст 200000:1
- Яркость 330 кд/м²
- Угол обзора (гор/верт) 178°/178°
- Количество цветов 1 млрд.
- Время отклика 8 мс
- Меню на русском, английском языках
- Телетекст
- Аудио 2 x 8 Вт

Входы/выходы:

- Антенный вход
- Вход спутниковой антенны
- Композитный AV вход
- Аудио выход 2.5 мм
- 3 x HDMI
- 2 x USB
- CI слот
- LAN
- SPDIF (Оптический)

Питание

- Напряжение 100-240 В~ 50/60 Гц
- Напряжение ~ Макс потребляемая мощность 180 Вт
- Потребляемая мощность в режиме ожидания - 0.5 Вт
- Удельная мощность рабочего режима 0,016 Вт/кв.см
- Потребляемая мощность в выключенном режиме: 0 Вт.

Размеры с подставкой: 1446x258x897 мм

Размеры без подставки: 1446x73x835мм

Вес с подставкой: 16.8 кг

Вес без подставки: 16.4 кг

VESA: 300x200 мм

УКАЗАНИЯ ПО УСТАНОВКЕ ПОДСТАВКИ

Базовая комплектация

Убедитесь в наличии всех элементов комплекта поставки:

Этапы установки

1. Осторожно достаньте устройство и его комплектующие из коробки, положите устройство на плоскую поверхность, например, на стол.
2. Обратите внимание на расположение левой и правой части основания, место расположения передней и задней части устройства при установке, установите основание в нижней части задней крышки устройства по направлению стрелок, как показано на рисунке, в верхней части основания и нижней части задней крышки устройства найдите позицию установочных отверстий винтов.

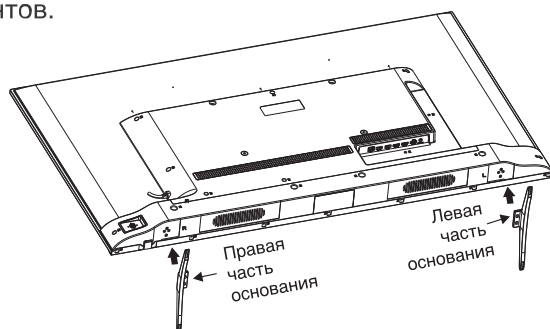

3. Зафиксируйте винты в установочных отверстиях.

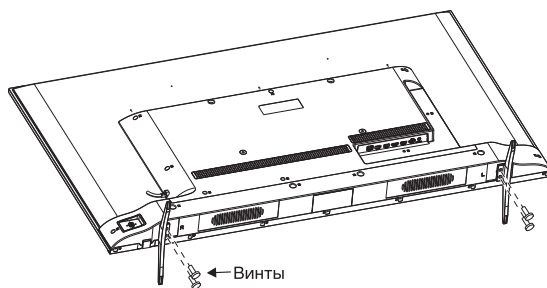

Примечание:

1. Установка модуля должна быть выполнена в соответствии в выше-указанным рисунком, в противном случае установка может быть выполнена ненадлежащим образом.

2. Изображение на рисунке может отличаться от фактического вида модуля и устройства; обратите внимание на внешний вид фактического устройства.

Телевизор предназначен для приёма и отображения изображения и звука, передаваемых по беспроводным каналам или по кабелю.

Изготовлено в России

Изготовитель: ООО "Статиба"

Место нахождения: 238050, РФ, Калининградская обл.,

г. Гусев, ул. Правобережная 12, литер Д, эт. 4, пом. 28.

Телевизор соответствует требованиям технических условий

ТУ 264020-001-59170513-2019, по условиям безопасности в эксплуатации

Сертификат соответствия требованиям ТР ТС 004/2011 «О безопасности низковольтного оборудования, ТР ТС 020/2011 «Электромагнитная совместимость технических средств»

Соответствует требованиям защиты класса II по ГОСТ IEC 60065-2013.

Условия эксплуатации:

- Рабочая температура от +5 до +40°C;
- Относительная влажность не более 80% (При температуре 25°C);
- Атмосферное давление от 86 до 106 кПа (от 650 до 800 мм рт. ст.).

Условия хранения:

- Температура от -20°C до +55°C
- Относительная влажность не более 80% (при температуре 25°C)



Термины HDMI и HDMI High-Definition Multimedia Interface и Логотип HDMI являются товарными знаками или зарегистрированными товарными знаками HDMI Licensing Administrator, Inc. в Соединенных Штатах и других странах.

ИСПОЛЬЗОВАНИЕ НАСТЕННОГО КРЕПЛЕНИЯ



Внимание!

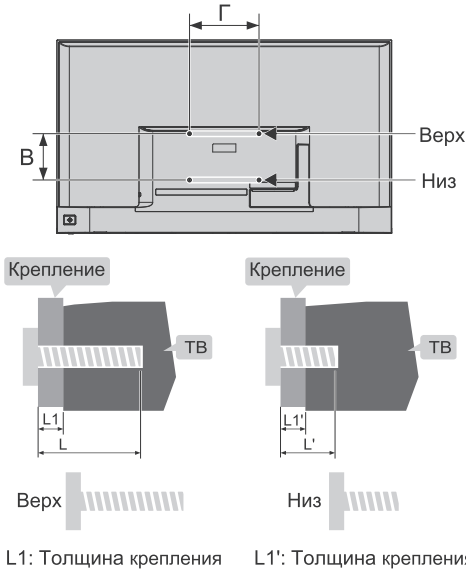

L1: Толщина крепления L1': Толщина крепления

- Для крепления телевизора к стене приобретите подходящее настенное крепление для телевизора.
- Убедитесь, что несущая способность стены не менее чем в 4 раза превышает вес телевизора и настенного крепления, чтобы избежать падения.
- Пожалуйста, обратитесь к инструкциям, прилагаемым к телевизору и настенному креплению для установки.
- Убедитесь, что в секции стены, где будет установлено настенное крепление, нет электропроводки.

• Пожалуйста, доверьте выполнение установки профессионалу. Компания не несет ответственности за несчастные случаи, травмы или ущерб, вызванные неправильной установкой телевизора.

Расстояние между отверстиями VESA (Г×В), мм	Необходимые винты (рекомендуемая длина болта), мм
300 x 200	Верх: 2 x M6 (28+L1 ≤ L ≤ 30+L1), Крепежные винты Низ: 2 x M6 (6+L1' ≤ L' ≤ 9.5+L1') Саморезы с плоской головкой

Примечание:

• Если в отверстиях для настенного крепления в задней части телевизора перед установкой настенного крепления будут найдены какие-либо винты, они должны быть удалены и использованы для крепления к кронштейну.

Саморезы М6х8 с плоской головкой, 2 шт. (приобретаются дополнительно)









HARPER

LED ТЕЛЕВИЗОР
50U750TS
55U750TS
65U750TS

Срок службы изделия – 2 года.

Гарантийный срок – 1 год.

Гарантийное обслуживание осуществляется согласно прилагаемому гарантийному талону.

Гарантийный талон и руководство по эксплуатации являются неотъемлемыми частями данного изделия.

Дополнительную информацию о товаре и данные авторизованного сервисного центра вы можете узнать на сайте harper.ru

