



HARPER

Руководство по эксплуатации **RUS**



LED ТЕЛЕВИЗОР
24R490T

Введение	3
Рекомендации по установке телевизора	3
Меры предосторожности.....	4
Комплектация.....	5
Монтаж подставки под телевизор и настенное крепление телевизора.....	6
Кнопки управления телевизора и терминальный интерфейс	7
Подключения к ТВ-терминалу	8
Пульт дистанционного управления	9
Основные операции	
Общие указания.....	11
Настройка каналов.....	11
Настройка изображения	15
Настройка звука	16
Настройка времени	17
Блокировка каналов.....	18
Другие настройки	19
Настройка параметров экрана.....	21
Функции цифрового ТВ	21
Функции персональной видеозаписи (PVR).....	24
Функции USB	25
Технические характеристики изображения	27
Возможные неисправности и способы их устранения	28
Сведения о стандарте качества LCD	29
Уход за телевизором	30
Безопасная утилизация.....	30
Технические характеристики	31

ВВЕДЕНИЕ

Благодарим Вас за приобретение светодиодного телевизора компании HARPER. Его можно использовать как обычный телевизор, так и в качестве монитора персонального компьютера.

Чтобы полностью использовать все возможности данного устройства, внимательно изучите руководство по его эксплуатации. Перед началом эксплуатации телевизора все положения данного руководства должны быть прочитаны. Позаботьтесь о сохранности настоящего руководства, используйте его в качестве справочного материала при дальнейшем использовании прибора.

РЕКОМЕНДАЦИИ ПО УСТАНОВКЕ ТЕЛЕВИЗОРА

- Располагайте телевизор в помещении таким образом, чтобы избежать прямого попадания солнечного света на экран. Просмотр телевизора в полной темноте или со световыми бликами на экране могут причинить вред Вашему зрению.
- Чтобы обеспечить вентиляцию в процессе работы, расстояние между телевизором и другими поверхностями должно быть не менее 10 см. В случае, если ТВ предполагается встраивать, необходимо осуществление искусственной вентиляции.
- Соблюдайте температурный режим в помещении, где установлен телевизор. Чрезмерно нагретый воздух может привести к повреждению корпуса и к преждевременному выходу из строя компонентов устройства.
- Не располагайте телевизор вблизи источников тепла, таких как батареи, воздуховоды, прямые солнечные лучи.
- Не закрывайте вентиляционные отверстия во время использования устройства.
- Питание телевизора осуществляется от сети переменного тока напряжением 100-240 В ~ 50/60 Гц.
- Для перемещения телевизора, его необходимо отключить от электросети. Индикатор погаснет через 30 секунд после отключения питания.



ПРИ ЭКСПЛУАТАЦИИ ТЕЛЕВИЗОР НАХОДИТСЯ ПОД ВЫСОКИМ НАПРЯЖЕНИЕМ. ВО ИЗБЕЖАНИЕ ПОРАЖЕНИЯ ЭЛЕКТРИЧЕСКИМ ТОКОМ НЕ СНИМАЙТЕ ЗАДНЮЮ КРЫШКУ, ОБРАТИТЕСЬ В СЕРВИСНУЮ СЛУЖБУ!

 Символ молнии в треугольнике предупреждает о наличии в устройстве опасного для жизни напряжения и риска поражения электрическим током.

 Символ восклицательного знака в треугольнике указывает на наличие в настоящем руководстве важных инструкций по эксплуатации и техническому (сервисному) обслуживанию.



 **Осторожно**

Во избежание поражения электрическим током запрещается открывать заднюю крышку телевизора.



Во избежание возгорания или поражения электрическим током не подвергайте основной блок воздействию влаги, не размещайте на аппарате емкости, содержащие жидкость. Не размещайте телевизор в сырых помещениях и помещениях с повышенной влажностью.

 **Внимание**

Предохраняйте телевизор от механического воздействия: ударов, вибраций, падений. Это может привести к повреждению и выходу из строя данного устройства.



Не подвергайте основной блок воздействию прямых солнечных лучей и других источников тепла. Не устанавливайте телевизионный приемник непосредственно на других предметах, которые выделяют тепло: например, видеоплеерах и аудиоусилителях. Не закрывайте вентиляционные отверстия на задней крышке. Вентиляция необходима для предотвращения отказа электрических компонентов. Не сдавливайте шнур питания под основным блоком или другими тяжелыми предметами.



Внимание

Никогда не вставляйте, не опирайтесь, не нажимайте на телевизор или его подставку.



Устанавливайте ТВ только на ровной поверхности устойчивой подставки. Перед установкой убедитесь, что данная подставка выдержит вес изделия.



Если устройство не используется в течение длительного периода времени, рекомендуется отсоединить шнур питания от розетки переменного тока.



Светодиодная панель, используемая в данном телевизоре, изготовлена из стекла. Поэтому ее надо предохранять от механических повреждений. В случае повреждения светодиодной панели, будьте осторожны, чтобы не получить травму от разбитого стекла.

ВНИМАНИЕ! ВО ИЗБЕЖАНИЕ ВОЗНИКНОВЕНИЯ ПОЖАРА ИЛИ ПОРАЖЕНИЯ ЭЛЕКТРИЧЕСКИМ ТОКОМ НЕ ПОДВЕРГАЙТЕ УСТРОЙСТВО ВОЗДЕЙСТВИЮ АТМОСФЕРНЫХ ОСАДКОВ ИЛИ ПОВЫШЕННОЙ ВЛАЖНОСТИ.

ВНИМАНИЕ! ТЕЛЕВИЗОР НЕ ПРЕДНАЗНАЧЕН ДЛЯ ИСПОЛЬЗОВАНИЯ ДЕТЬМИ БЕЗ ПРИСМОТРА ВЗРОСЛЫХ.

ВНИМАНИЕ! ЛЮБЫЕ НЕСАНКЦИОНИРОВАННЫЕ ИЗМЕНЕНИЯ ДАННОГО УСТРОЙСТВА МОГУТ ПРИВЕСТИ К ОТМЕНЕ ГАРАНТИИ НА ОБСЛУЖИВАНИЕ ТЕЛЕВИЗОРА.

КОМПЛЕКТАЦИЯ

Откройте коробку и убедитесь в полной комплектации телевизора:

- Телевизор – 1 шт.
- Опорные подставки – 2 шт.
- Винты крепления опоры – 4 шт.
- Кабель питания (если предусмотрено конструкцией) – 1 шт.
- Пульт дистанционного управления – 1 шт.
- Батарейки AAA – 2 шт.
- Инструкция по эксплуатации – 1 шт.
- Гарантийный талон – 1 шт.

МОНТАЖ ПОДСТАВКИ ПОД ТЕЛЕВИЗОР И НАСТЕННОЕ КРЕПЛЕНИЕ ТЕЛЕВИЗОРА

1. Вскройте упаковку, извлеките телевизор и входящие в комплект подставки принадлежности.

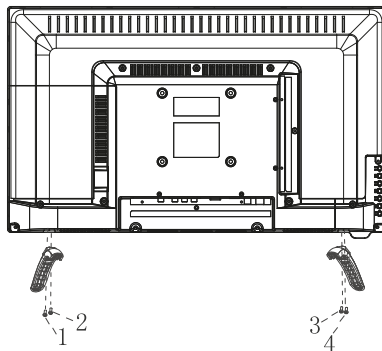

2. Для крепления подставки положите дисплей передней панелью на горизонтальную поверхность, например, стол, предварительно накрытый мягкой тканью.
3. Приложите опорную подставку (подставки) к телевизору и зафиксируйте ее с помощью 4 винтов.
4. Установка завершена.

Примечание: изображения и размеры винтов приведены в качестве примера и могут не совпадать с фактической моделью.

Размеры устройства для настенного крепления	Размеры устройства для настенного крепления
VESA 100*100	Винт с цилиндрической головкой M4x6

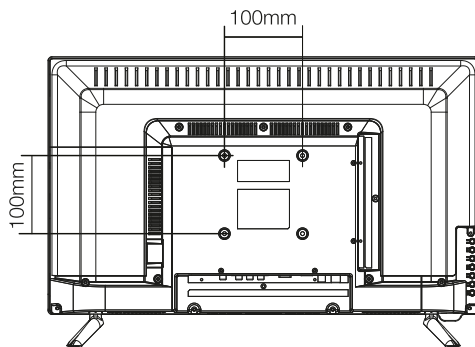

Примечание:

1. *Используйте 4 установочных винта для крепления 2 устройств настенного крепления, оставляя между ними зазор в соответствующий размер VESA.*
2. *Установите два винта M4*6 в отверстия винтовых креплений в верхней части задней панели телевизора.*

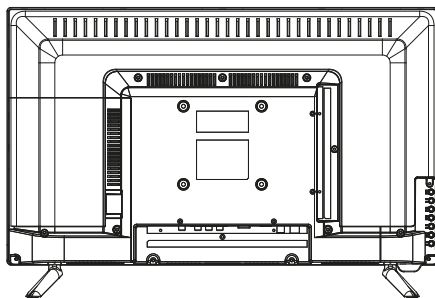

3. *Установите 2 резиновые прокладки в отверстия винтовых креплений в нижней части задней панели телевизора.*
4. *Навесьте телевизор на стеновые крепления.*

Примечание: изображения и размеры винтов приведены в качестве примера и могут не совпадать с фактической моделью.

КНОПКИ УПРАВЛЕНИЯ ТЕЛЕВИЗОРА И ТЕРМИНАЛЬНЫЙ ИНТЕРФЕЙС

VOL+: кнопка увеличения громкости.

VOL-: кнопка уменьшения громкости.

CH+: кнопка перехода на один канал вперед

CH-: кнопка перехода на один канал назад

MENU: кнопка перехода в меню настроек.

INPUT: кнопка выбора входного сигнала.

POWER: кнопка включения/отключения телевизора.

ПОДКЛЮЧЕНИЯ К ТВ-ТЕРМИНАЛУ

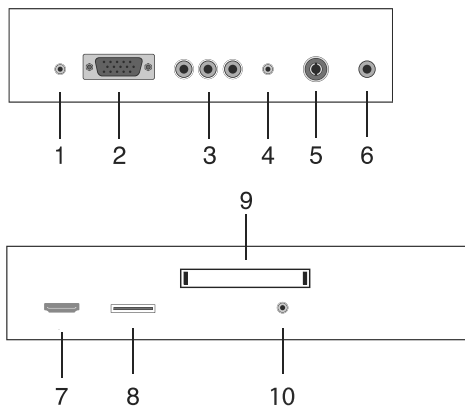

1. Цифровой для подключения наушников.
2. Входной разъем VGA.
3. Композитный аудио/видео вход (VIDEO/AUDIO).
4. Разъем для подключения аудиосигнала от ПК.
5. Антенный вход RF(T2/C).
6. Цифровой коаксиальный аудиовыход.
7. Входной разъем HDMI/ARC.
8. USB-разъем.
9. Слот расширения CI.
10. Входной разъем Mini-YPrPb.

ПУЛЬТ ДИСТАНЦИОННОГО УПРАВЛЕНИЯ

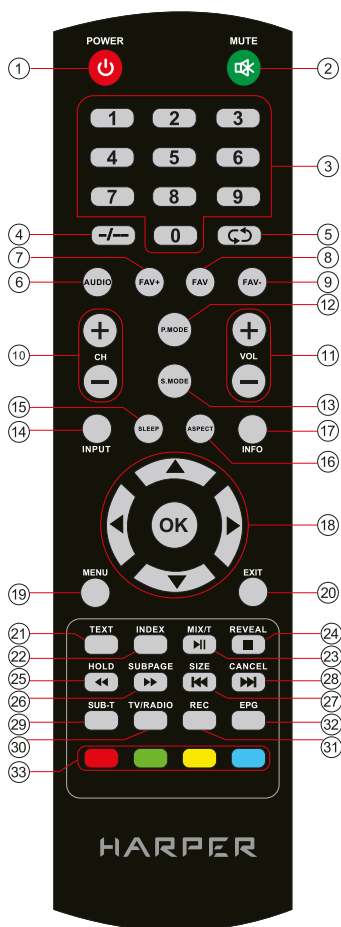





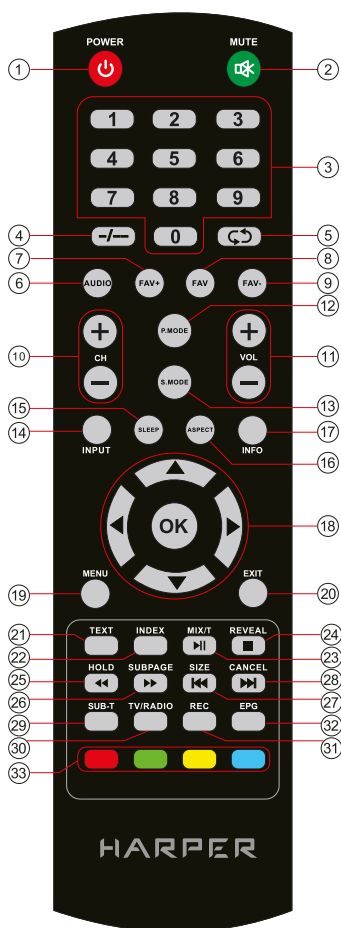

1. Включение и переход в режим ожидания
2. Беззвучный режим
3. Кнопки выбора канала
4. Установите цифру канала.
5. Возврат к предыдущему каналу
6. Выбор Аудио в режиме цифрового телевидения
- 7 & 9. Прокрутка текущего списка избранных каналов вверх или вниз.
8. Список любимых каналов
10. Переключение следующего или предыдущего канала. Нажмите 1 раз, чтобы сменить канал вверх/вниз
11. Увеличить / Уменьшить уровень звука.
12. Режим смены показа картинки. Стандартный- Приглушенный- Динамический. Нажмите и выберите подходящий режим
13. Режим воспроизведения звука. Стандартный- Музыка- Спортивный фильм- Пользователь. Нажмите и выберите подходящий режим
14. При нажатии данной кнопки осуществляется выбор источника сигнала
15. Выбирает таймер сна, после которого телевизор автоматически выключится.
16. Возврат на домашнюю страницу при коротком нажатии
17. Информация. Нажмите, чтобы отобразить информацию о канале.
18. ОК. Кнопка подтверждения при выборе функций меню/Кнопки навигации по меню.
19. Главное меню
20. Закрыть выбранное меню и функции
21. Телетекст
22. Нажмите, чтобы выбрать страницу телетекста
23. Изображение TV и TXT смешано вместе на прозрачном фоне.
24. Запись

КНОПКИ ПУЛЬТА ДУ И ИХ ФУНКЦИИ



- 25. Список воспроизведения
- 26. Вручную перейти к предыдущей или следующей подстранице телетекста.
- 27. Изменить размер отображения в режиме телетекста.
- 28. Для отмены отображения.
- 29. Показ субтитров, передаваемых с телепередачей
- 30. Выбор между телевизором или радио
- 31. Показать или спрятать курсор мышки
- 32. Вход в электронный справочник программ
- 33. Цветные кнопки. Нажмите эти кнопки, чтобы выбрать соответствующие функции на экране

-  Пауза цифрового телевидения
-  Удержание/ пауза телетекста
-  Перемотать назад или скрыть телетекст
-  Прокрутка вперед
-  Предыдущий
-  Следующий

Примечание:

- 1. Все изображения в этом руководстве являются примерами, только для справки, реальный продукт может отличаться от изображений.
- 2. Не упомянутые здесь кнопки не используются.

ОСНОВНЫЕ ОПЕРАЦИИ

Общие указания

При первоначальном включении вашего телевизора в его памяти нет ни одной программы, а на экране будет отображаться меню с указаниями по установке.

1. Нажатием одной из кнопок «▲/▼/◀/▶» выберите язык меню.
2. Нажатием одной из кнопок «▲/▼/◀/▶» выберите желаемую вами страну.
3. Нажатием одной из кнопок «▲/▼/◀/▶» выберите режим энергопотребления.

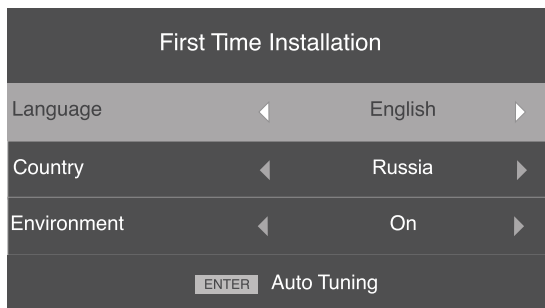

НАСТРОЙКА КАНАЛОВ

Нажмите кнопку меню «MENU» для отображения главного меню. С помощью кнопок «◀/▶» выберите канал в главном меню

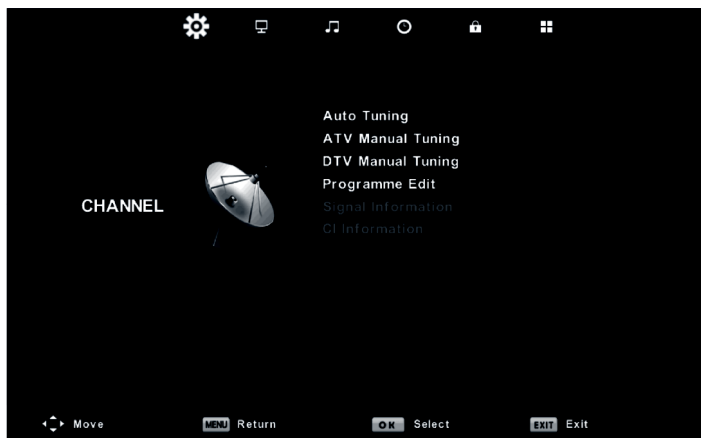

АВТОМАТИЧЕСКАЯ НАСТРОЙКА

С помощью кнопок «▲/▼» выберите пункт меню автоматического сканирования «AutoScan». После этого с помощью кнопок «▲/▼» выберите страну нахождения и тип настройки и цифрового сигнала.

После этого нажмите кнопку ввода «ENTER» для начала сканирования. Нажмите кнопку меню «MENU» для пропуска этапа сканирования или кнопку выхода «EXIT» для остановки процесса сканирования.

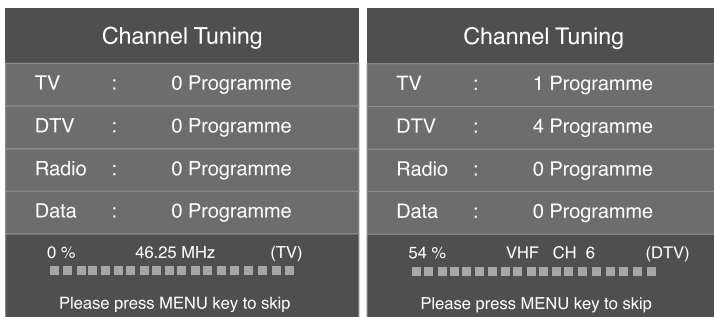
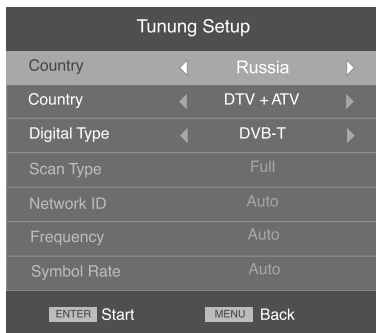

РУЧНАЯ НАСТРОЙКА АНАЛОГОВОГО ТЕЛЕВИДЕНИЯ

С помощью кнопок «▲/▼» выберите пункт меню ручной настройки аналогового телевидения «ATV Manual Tuning», затем нажмите кнопку «▶» для ввода. Нажмите кнопку меню «MENU» для возврата в предыдущее меню. Для выхода из меню нажмите кнопку выхода «EXIT».

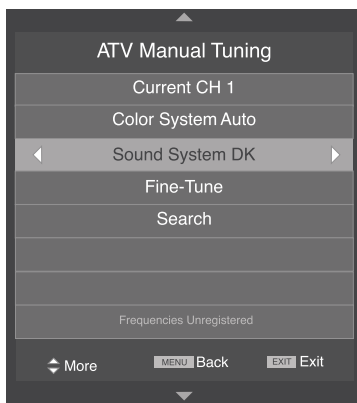

РУЧНАЯ НАСТРОЙКА ЦИФРОВОГО ТЕЛЕВИДЕНИЯ

С помощью кнопок «▲/▼» выберите пункт меню ручной настройки цифрового телевидения «DTV Manual Tuning», затем нажмите кнопку «▶» для начала настройки. Нажмите кнопку меню «MENU» для возврата в предыдущее меню.

Для выхода из меню нажмите кнопку выхода «EXIT».

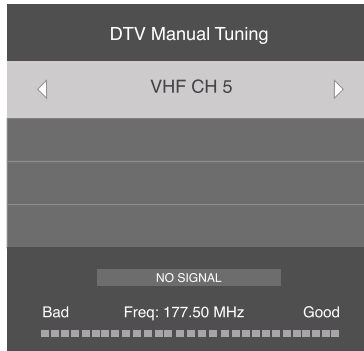

РЕДАКТИРОВАНИЕ ПРОГРАММ

С помощью кнопок «▲/▼» выберите пункт меню редактирование каналов «Channel Edit», затем нажмите кнопку ввода «ENTER» для входа в данный пункт меню.

А. УДАЛЕНИЕ. С помощью кнопок «▲/▼» выберите программу и нажмите кнопку «RED» один раз для удаления программы.

В. ПРОПУСТИТЬ. С помощью кнопок «▲/▼» выберите канал, который вы хотите пропустить, и нажмите кнопку «BLUE» для его пропуска. Повторное нажатие данной кнопки приведет к отмене внесенных в настройки изменений.

С. ПЕРЕМЕЩЕНИЕ. С помощью кнопок «▲/▼» выберите канал и нажмите кнопку «YELLOW» для перемещения. После этого с помощью кнопок «▲/▼» выберите канал, который вы хотите переместить. Повторное нажатие кнопки «YELLOW» подтвердит ваш выбор.

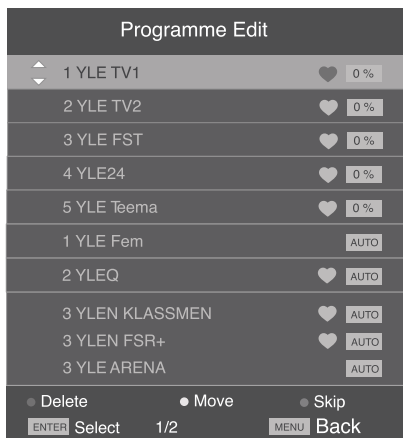

КАЛЕНДАРНЫЙ ГРАФИК

С помощью кнопок «▲/▼» выберите пункт меню календарного графика «Schedule List», затем нажмите кнопку ввода «ENTER» для входа в подменю.

1/1	Programme Title	Date	
1	[DTV] Manual Timer Set	05/11/2010	1 ONE HD Manual Timer Set 11:47-12:17

◀ Move ● Delete ● Add ● Edit EXIT Exit

ИНФОРМАЦИЯ О СИГНАЛЕ

(только для телевизоров с функцией цифрового телевидения)

С помощью кнопок «▲/▼» выберите пункт меню информации о сигнале «Signal information», затем нажмите кнопку «MENU» для возврата в предыдущее меню. Для выхода из меню нажмите кнопку выхода «EXIT».

Signal Information
Chananel: 5 (177.50 MHz)
Network ...
Modulation Unknow
Quality 100 (Good)
Strenght 0 (Weak)

ИНФОРМАЦИЯ ПО СЛОТУ РАСШИРЕНИЯ CI

С помощью кнопок «▲/▼» выберите пункт меню информации по слоту расширения CI «CI Information», затем нажмите кнопку ввода «ENTER» для входа в меню.

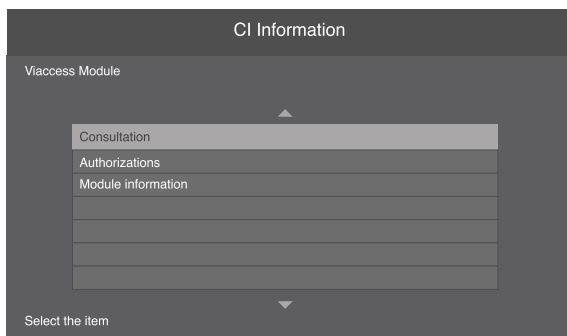

С помощью кнопок «▲/▼» выберите пункт меню номера логического канала связи «Logica IChannel Number», затем нажмите кнопку ввода «ENTER» для выбора вариантов «включения» или «отключения».

НАСТРОЙКА ИЗОБРАЖЕНИЯ

Данная функция позволяет настроить изображение таким образом, чтобы оно соответствовало вашим предпочтениям в просмотре.

Нажатием кнопки меню «MENU» войдите в главное меню. После этого с помощью кнопок «▲/▼» выберите пункт меню картинки изображения «PICTURE». Затем с помощью кнопок «▲/▼» выберите пункт меню режима отображения «Picture Mode», а нажатием кнопки ввода «ENTER» подтвердите выбор.



1. С помощью кнопок «▲/▼» выберите пункт меню настройки контрастности изображения «Contrast», после чего с помощью кнопок «◀/▶» войдите в меню настройки контрастности для корректировки.
2. С помощью кнопок «▲/▼» выберите пункт меню настройки яркости изображения «Brightness», после чего с помощью кнопок «◀/▶» войдите в меню настройки яркости для корректировки.

3. С помощью кнопок «▲/▼» выберите пункт меню настройки цветности изображения «Colour», после чего с помощью кнопок «◀/▶» войдите в меню настройки цветности для корректировки.
4. С помощью кнопок «▲/▼» выберите пункт меню настройки четкости изображения «Sharpness», после чего с помощью кнопок «◀/▶» войдите в меню настройки четкости для корректировки.
5. С помощью кнопок «▲/▼» выберите пункт меню настройки насыщенности изображения «Tint», после чего с помощью кнопок «◀/▶» войдите в меню настройки насыщенности для корректировки.

Примечание: пункт меню регулировки тона «hue» используется только в режиме системы цветного телевидения NTSC.

6. С помощью кнопок «▲/▼» выберите пункт меню настройки теплоты цвета «Color Temp», после чего с помощью кнопок «◀/▶» выберите один из вариантов: нормальная, холодная, теплая цветовая гамма.
7. С помощью кнопок «▲/▼» выберите пункт меню снижения уровня помех «Noise Reduction», после чего с помощью кнопок «◀/▶» подтвердите выбор.
8. С помощью кнопок «▲/▼» выберите пункт меню режима HDMI «HDMI Mode», после чего с помощью кнопок «◀/▶» подтвердите выбор.

НАСТРОЙКА ЗВУКА

Данная функция позволяет настроить звук таким образом, чтобы он соответствовал вашим предпочтениям в воспроизведении аудио.

Нажатием кнопки меню «MENU» войдите в главное меню. После этого с помощью кнопок «◀/▶» выберите пункт меню настройки звука «SOUND».

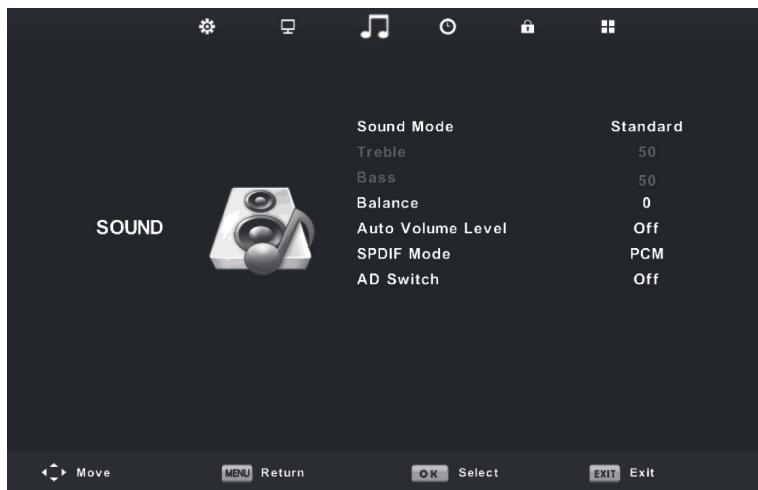

1. С помощью кнопок «▲/▼» выберите пункт меню режима настройки звука «Sound Mode», после чего с помощью кнопок «◀/▶» подтвердите выбор.
2. С помощью кнопок «▲/▼» выберите пункт меню настройки высоких частот «Treble», после чего с помощью кнопок «◀/▶» подтвердите выбор.
3. С помощью кнопок «▲/▼» выберите пункт меню настройки низких частот «Bass», после чего с помощью кнопок «◀/▶» подтвердите выбор.
4. С помощью кнопок «▲/▼» выберите пункт меню настройки баланса «Balance», после чего с помощью кнопки ввода «ENTER» войдите в меню настройки баланса для корректировки.
5. С помощью кнопок «▲/▼» выберите пункт меню автоматической настройки громкости звука «Auto Volume Level», после чего с помощью кнопки ввода «ENTER» выберите вариант «включения» или «отключения».
6. С помощью кнопок «▲/▼» выберите пункт меню режима SPDIF «SPDIF Mode», после чего с помощью кнопок «◀/▶» подтвердите выбор для корректировки.
7. С помощью кнопок «▲/▼» выберите пункт переключателя AD «AD Switch», после чего с помощью кнопок «◀/▶» подтвердите выбор для корректировки.

НАСТРОЙКА ВРЕМЕНИ

Нажатием кнопки меню «MENU» войдите в главное меню. После этого с помощью кнопок «◀/▶» выберите пункт меню настройки времени «Time».



1. С помощью кнопок «▲/▼» выберите пункт меню настройки часов «Clock», после чего с помощью кнопки ввода «ENTER» войдите в меню настройки местного времени.
2. С помощью кнопок «▲/▼» выберите пункт меню настройки часового пояса «Time Zone», после чего с помощью кнопки ввода «ENTER» войдите в под-меню. С помощью кнопок «▲/▼/◀/▶» выберите часовой пояс.

3. С помощью кнопок «▲/▼» выберите пункт меню настройки таймера «Sleep Timer», после чего с помощью кнопки ввода «ENTER» войдите в подменю. С помощью кнопок «▲/▼» проведите настройку таймера.
4. С помощью кнопок «▲/▼» выберите пункт меню автоматического перехода в режим ожидания «Auto Standby», после чего с помощью кнопки ввода «ENTER» войдите в подменю. С помощью кнопок «▲/▼» проведите настройку.
5. С помощью кнопок «▲/▼» выберите пункт меню настройки таймера OSD «OSD Timer», после чего с помощью кнопки ввода «ENTER» войдите в подменю. С помощью кнопок «▲/▼» проведите настройку таймера.

БЛОКИРОВКА КАНАЛОВ

Нажатием кнопки меню «MENU» войдите в главное меню. После этого с помощью кнопок «◀/▶» выберите пункт меню настройки блокировки системы «LockSystem». Пароль по умолчанию – «0000».



1. С помощью кнопок «▲/▼» выберите пункт меню настройки блокировки системы «System Lock», после чего с помощью кнопок «◀/▶» выберите вариант «включения» или «отключения».
2. С помощью кнопок «▲/▼» выберите пункт меню настройки пароля «Set Password», после чего задайте новый пароль.
3. С помощью кнопок «▲/▼» выберите пункт меню настройки блокировки канала «ChannelLock», после чего с помощью кнопки «GREEN» выберите канал для блокировки.
4. С помощью кнопок «▲/▼» выберите пункт меню настройки родительского контроля «Parental Guidance», после чего с помощью кнопок «▲/▼» проведите настройку.

- С помощью кнопок «▲/▼» выберите пункт меню настройки блокировки кнопок «KeyLock», после чего с помощью кнопки выберите вариант «включения» или «отключения». При этом кнопочная панель будет деактивирована при выборе варианта включения блокировки кнопок.
- С помощью кнопок «▲/▼» выберите пункт меню режима гостиницы «Hotel Mode», после чего с помощью кнопки «▶» войдите в подменю для настройки.

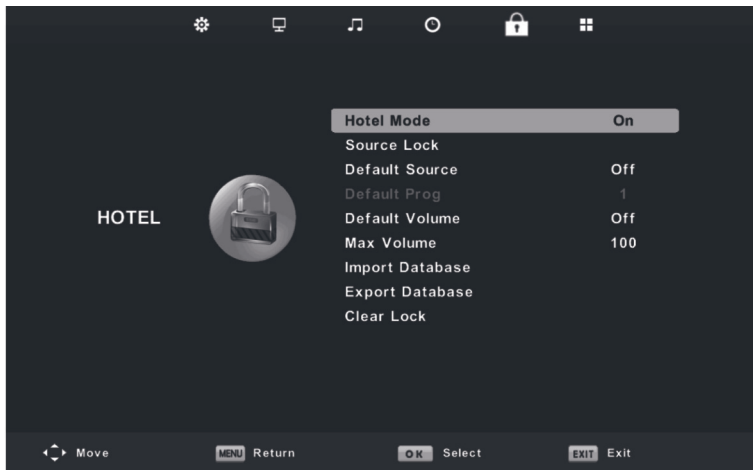

ДРУГИЕ НАСТРОЙКИ

Нажатием кнопки меню «MENU» войдите в главное меню. После этого с помощью кнопок «◀/▶» выберите пункт меню настройки «SETUP».

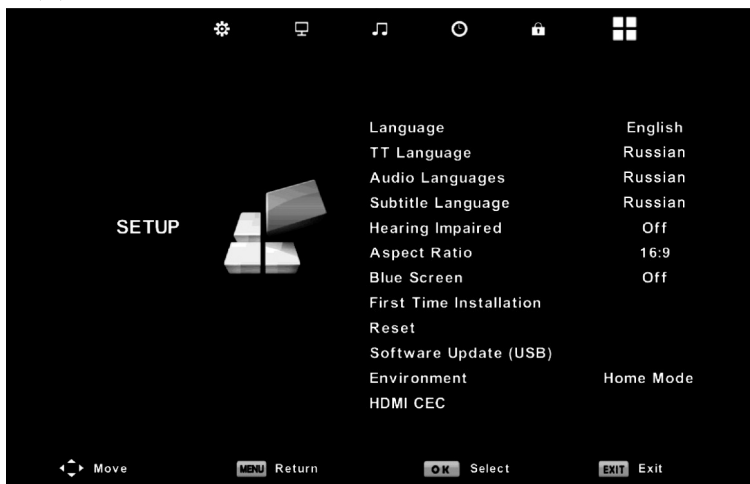

- С помощью кнопок «▲/▼» выберите пункт меню настройки языка «Language», после чего с помощью кнопок «◀/▶» выберите необходимый язык для режима OSD.

2. С помощью кнопок «▲/▼» выберите пункт меню настройки языка телетекста «TT Language», после чего с помощью кнопок «◀/▶» выберите необходимый язык для телетекста.
3. С помощью кнопок «▲/▼» выберите пункт меню настройки языка аудио «Audio Language», после чего с помощью кнопки «▶» войдите в меню настройки языка аудио и выберите необходимый вам язык.
4. С помощью кнопок «▲/▼» выберите пункт меню настройки языка субтитров «Subtitle Language», после чего с помощью кнопки «▶» войдите в меню настройки языка субтитров и выберите необходимый вам язык.

Примечание: данная функция используется только для источника цифрового телевизионного сигнала.

5. С помощью кнопок «▲/▼» выберите пункт меню настройки аудио для людей с нарушениями слуха «Hearing Impaired», после чего с помощью кнопок «◀/▶» выберите вариант «включения» или «отключения».
6. С помощью кнопок «▲/▼» выберите пункт меню файловой системы PVR «PVR File System».
7. С помощью кнопок «▲/▼» выберите пункт меню настройки формата телевизионного изображения «Aspect Ratio», после чего с помощью кнопок «◀/▶» выберите необходимый формат изображения.
8. С помощью кнопок «▲/▼» выберите пункт меню настройки синего экрана «Blue Screen», после чего с помощью кнопок «◀/▶» выберите вариант «включения» или «отключения».
9. С помощью кнопок «▲/▼» выберите пункт меню первоначальной настройки «First Time Installation», после чего нажмите кнопку ввода «ENTER» для подтверждения.
10. С помощью кнопок «▲/▼» выберите пункт меню сброса настроек «Reset», после чего нажмите кнопку ввода «ENTER» для открытия диалогового окна. С помощью кнопки «» выберите вариант «Да» для восстановления всех настроек до уровня настроек по умолчанию.
11. С помощью кнопок «▲/▼» выберите пункт меню обновления программного обеспечения «Software Update», после чего нажмите кнопку ввода «ENTER» для обновления программного обеспечения при использовании USB-носителя.

Примечание: данная функция используется только для целей обслуживания

12. С помощью кнопок «▲/▼» выберите пункт меню настройки среды «Environment», после чего с помощью кнопок «◀/▶» выберите домашний режим «Home Mode» или режим магазина «Shop Mode».
13. С помощью кнопок «▲/▼» выберите пункт меню «HDMI CEC».

НАСТРОЙКА ПАРАМЕТРОВ ЭКРАНА

Нажатием кнопки меню «MENU» войдите в главное меню. После этого с помощью кнопок «◀/▶» выберите пункт меню настройки параметров экрана «SCREEN». (Доступен только при работе в режиме монитора ПК).



1. С помощью кнопок «▲/▼» выберите пункт меню режима автоматической настройки «Auto Adjust», после чего с помощью кнопки ввода «ENTER» перейдите к настройке.
2. С помощью кнопок «▲/▼» выберите пункт меню настройки смещения по горизонтали «H-Offset», после чего с помощью кнопок «◀/▶» перейдите к настройке.
3. С помощью кнопок «▲/▼» выберите пункт меню настройки смещения по вертикали «V-Offset», после чего с помощью кнопок «◀/▶» перейдите к настройке.
4. С помощью кнопок «▲/▼» выберите пункт меню настройки размера экрана «Size», после чего с помощью кнопки ввода «ENTER» перейдите к настройке.
5. С помощью кнопок «▲/▼» выберите пункт меню настройки фазового контраста экрана «Phase», после чего с помощью кнопки ввода «ENTER» перейдите к настройке.
6. С помощью кнопок «▲/▼» выберите пункт меню сброса настроек по положению «Position Reset», после чего с помощью кнопки ввода «ENTER» перейдите к настройке.

ФУНКЦИИ ЦИФРОВОГО ТВ

Favorite List (Список избранного)

Если в качестве источника сигнала выбрано цифровое телевидение, пользователи могут войти в список избранного нажатием кнопки «FAV». Окно «Список избранного» отображается следующим образом:

С помощью кнопок «◀/▶» выберите номер в списке избранного.

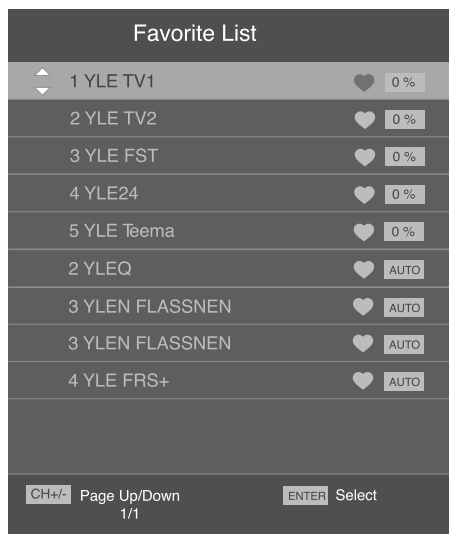

Сведения о программе

Если в качестве источника выбрано цифровое телевидение, для отображения информации о канале нажмите кнопку «display» (отобразить). Окно со сведениями о программе отображается следующим образом:

1	ABC HDTV	00:10 Wed, Nov 15 2006		
00:01 - 00:15	We Are From - France	Education/Science/Fa...	Age 09	▶
720 p	MPEG	Dolbe D	DTV	HD
		English	Subtitle	Teletext
Looks at what it is like to live in other European countries. Each apisode is presented by children from each country, and covers every aspect of daily life from food to earthquakes.				

Звуковое сопровождение

Если в качестве источника выбрано цифровое телевидение, пользователи могут войти в меню «Setup» (Настройки) для входа в меню «AudioLanguage» (Язык звукового сопровождения).

Электронный путеводитель по программам (EPG)

Электронный путеводитель по программам (EPG) предоставляет информацию о программах, которые транслируются в настоящее время или будут транслироваться в будущем. После нажатия кнопки «EPG» система отобразит окно «EPG». Информация о дате и времени отображается в правой части окна. В левой части окна представлены все каналы. В верхней части экрана также отображается выбранная программа.



1. С помощью кнопок «▲/▼» выберите программу. Для входа в режим записи нажмите кнопку «RED». Для отображения подробной информации о программе нажмите кнопку «GREEN». Для просмотра информации по списку задач по персональной видеозаписи (PVR) нажмите кнопку «YELLOW». Для входа в настройки напоминаний нажмите кнопку «BLUE».
2. С помощью кнопок «▲/▼» выберите пункт меню, после чего с помощью кнопок «◀/▶» выберите номер канала для просмотра программы.

Примечание: диск USB будет форматироваться при записи, не храните важную информацию на диске USB.

Субтитры

Если в качестве источника выбрано цифровое телевидение, пользователи могут перейти к меню для выполнения настроек.

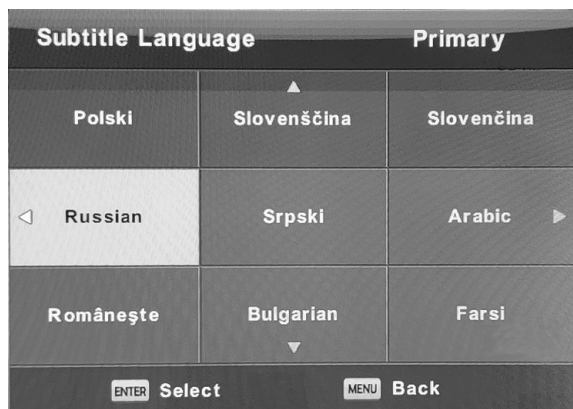

Примечание: изображения, имеющие отношение к функциям, приводятся исключительно в качестве справочной информации.

ФУНКЦИИ ПЕРСОНАЛЬНОЙ ВЕДЕОЗАПИСИ (PVR)

Если в качестве источника выбрано цифровое телевидение, для входа в экранное меню OSD нажмите кнопку «MENU» (МЕНЮ). С помощью кнопок «◀/▶» выберите меню «Setup» (Настройки).

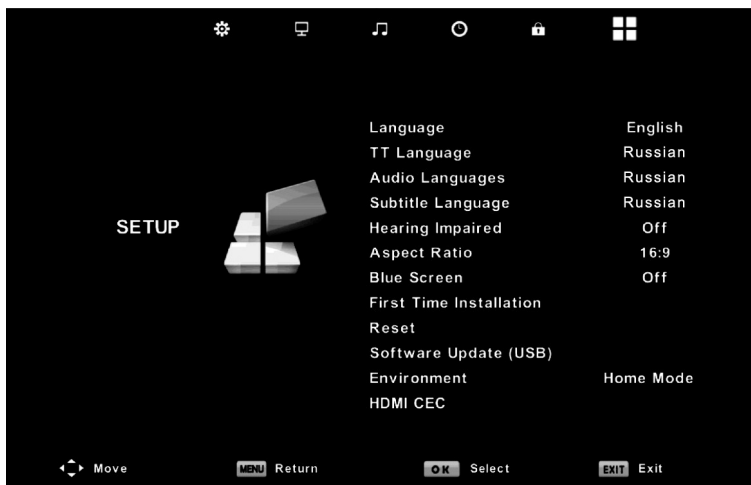

1. С помощью кнопок «▲/▼» выберите пункт меню файловой системы PVR «PVR FileSystem», после чего нажмите кнопку ввода «ENTER» для входа.
2. С помощью кнопок «▲/▼» выберите пункт меню «Check PVR File System» (Проверка файловой системы PVR), после чего нажмите кнопку ввода «ENTER» для входа.

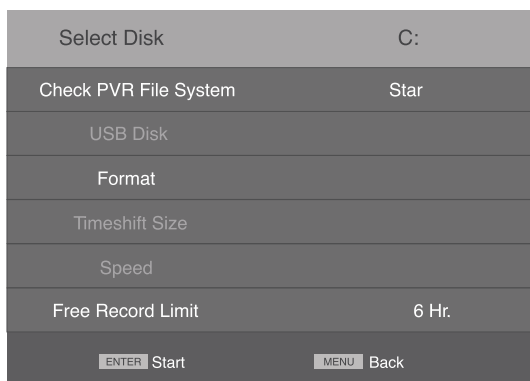

Примечание:

1. Изображения, имеющие отношение к функциям, приводятся исключительно в качестве справочной информации.
2. Нажмите кнопку «●» для начала записи в первый раз, при повторном нажатии значок записи будет уменьшен, но запись будет продолжаться.

ФУНКЦИИ USB

1. Для изменения источника «MEDIA» нажмите кнопку «SOURCE» (ИСТОЧНИК).
2. С помощью кнопок «◀ / ▶» выберите опцию «PHOTO» (ФОТО), после чего для подтверждения нажмите кнопку ввода «ENTER».



- 2.1 С помощью кнопок «◀ / ▶» выберите необходимый диск/овод, после чего для подтверждения нажмите кнопку ввода «ENTER».



- 2.2 С помощью кнопок «◀ / ▶» осуществите возврат в предыдущее меню.
- 2.3 С помощью кнопок «◀ / ▶» выберите файл, который хотите посмотреть, в меню выбора файла, после чего нажмите кнопку ввода «ENTER» для отображения изображения на экране.
3. С помощью кнопок «◀ / ▶» выберите опцию «MUSIC» (МУЗЫКА), для подтверждения нажмите кнопку ввода «ENTER».
- 3.1 С помощью кнопок «◀ / ▶» выберите необходимый диск/овод, после чего для подтверждения нажмите кнопку ввода «ENTER».

- 3.2 С помощью кнопок «◀ / ▶» выберите файл, который хотите прослушать, в меню выбора файла, после чего нажмите кнопку ввода «ENTER» для воспроизведения.
- 3.3 С помощью кнопок «◀ / ▶» выберите необходимое меню в нижней части экрана, после чего для запуска нажмите кнопку ввода «ENTER».
4. С помощью кнопок «◀ / ▶» выберите опцию «MOVIE» (ФИЛЬМ), после чего для подтверждения нажмите кнопку ввода «ENTER».
- 4.1 С помощью кнопок «◀ / ▶» выберите необходимый дисковод, после чего для подтверждения нажмите кнопку ввода «ENTER».
- 4.2 С помощью кнопок «◀ / ▶» выберите файл, который хотите посмотреть, в меню выбора файла, после чего нажмите кнопку ввода «ENTER» для воспроизведения.
5. С помощью кнопок «◀ / ▶» выберите опцию «TEXT» (ТЕКСТ), после чего для подтверждения нажмите кнопку ввода «ENTER».
- 5.1 С помощью кнопок «◀ / ▶» выберите необходимый дисковод, после чего для подтверждения нажмите кнопку ввода «ENTER».
- 5.2 С помощью кнопок «◀ / ▶» выберите файл, который хотите посмотреть, в меню выбора файла, после чего нажмите кнопку ввода «ENTER» для воспроизведения.
- 5.3 С помощью кнопок «◀ / ▶» выберите файл, затем нажмите кнопку ввода «ENTER», чтобы открыть данный файл.

Примечание: изображения, имеющие отношение к функциям, приводятся исключительно в качестве справочной информации.

ТЕХНИЧЕСКИЕ ХАРАКТЕРИСТИКИ ИЗОБРАЖЕНИЯ

Устройство ввода RGB-сигнала

Режим	Разрешение	Частота строк (кГц)	Частота кадров (Гц)
DOS	720x400	31,5	70
VGA	640x480	31,5	60
SVGA	800x600	37,9	60
XGA	1024x768	48,4	60
WXGA	1366x768	47,7	60

Устройство ввода HDMI-сигнала

Режим	Разрешение	Частота строк (кГц)	Частота кадров (Гц)
VGA	640 x 480	31,47	59,94
480i	720 x480i	15,73	59,94/60
576i	720 x 576i	15,63	50
480p	720 x480p	31,47	59,94/60
576p	720 x 576p	31,26	50
720p	1280 x 720p	37,50 44,96	50 59,94/60
1080i	1920 x 1080i	28,13 33,75	50 59,94/60
1080p	1920 x 1080p	56,25 67,5	50 59,94/60

Устройство составного ввода (YPbPr)

Режим	Разрешение	Частота строк (кГц)	Частота кадров (Гц)
480i	720 x480i	15,73	59,94/60
576i	720 x 576i	15,63	50
480p	720 x480p	31,47	59,94/60
576p	720 x 576p	31,26	50
720p	1280 x 720p	37,50 44,96	50 59,94/60
1080i	1920 x 1080i	28,13 33,75	50 59,94/60
1080p	1920 x 1080p	56,25 67,5	50 59,94/60

ВОЗМОЖНЫЕ НЕИСПРАВНОСТИ И СПОСОБЫ ИХ УСТРАНЕНИЯ

Если в процессе эксплуатации у вас возникли проблемы, ознакомьтесь с рекомендациями приведенными ниже. Если решить проблему самостоятельно не удастся, обратитесь в сервисную службу.

Признаки	Способ устранения
Нет изображения, нет звука	<ul style="list-style-type: none"> • Проверьте подключение телевизора к сети • Проверьте соединение шнура и/или подключение других кабелей
Есть изображение, нет звука	<ul style="list-style-type: none"> • Проверьте уровень громкости • Проверьте, не нажата ли кнопка  • Проверьте подключения внешнего оборудования
Плохая цветность или нет цвета, хороший звук	<ul style="list-style-type: none"> • Проверьте в меню «ИЗОБРАЖЕНИЕ» (PICTURE) настройки цветности и контрастности
Размытое изображение, хороший звук	<ul style="list-style-type: none"> • Проверьте подключение антенны и ее направленность • Выполните точную настройку • Проверьте подключения внешнего оборудования • Сбои в работе станции ТВ вещания. Проверьте на других каналах
Изображение в виде «снега», плохой звук	<ul style="list-style-type: none"> • Проверьте подключение антенны и ее направленность • Сбои в работе станции ТВ вещания. Проверьте на других каналах
Импульсные помехи	<ul style="list-style-type: none"> • Проверьте целостность кабеля ТВ • Уберите от телевизора электрические устройства, создающие помехи
Плохой стереозвук	<ul style="list-style-type: none"> • Сбои в работе станции ТВ вещания. Попробуйте использовать режим моно.
Не работает пульт дистанционного управления	<ul style="list-style-type: none"> • Проверьте правильность установки батарей • Возможно, батареи разрядились. Замените их новыми • Удалите все препятствия между пультом ДУ и датчиком пульта • Убедитесь, что на датчик пульта ДУ не падает солнечный свет
На экране появляется сообщение «No Signal» (нет сигнала)	<ul style="list-style-type: none"> • Телевизор не может обнаружить сигнал на входе • Проверьте правильность и надежность подключения кабеля • Проверьте питание внешнего оборудования
На экране появляется сообщение «No Signal» (нет сигнала) или «Unsupported signal» (не поддерживаемый сигнал) (только в режиме RGB)	<ul style="list-style-type: none"> • Проверьте разрешение и частоту обновления экрана на ПК: они должны быть настроены для работы телевизора. Обратитесь к схеме рекомендованных входных сигналов RGB
Изображение находится не в центре экрана (только для режима ПК)	<ul style="list-style-type: none"> • Выполните настройку параметров «H-Offset» и «V-Offset» (положение по-горизонтالي и по-вертикали) в меню настроек (SETUP)

СВЕДЕНИЯ О СТАНДАРТЕ КАЧЕСТВА LCD ПАНЕЛЕЙ

Жидкокристаллический телевизор – это высокотехнологическое изделие. Экран телевизора содержит несколько миллионов тонкопленочных транзисторов, что обеспечивает идеальное и живое изображение. Иногда на экране телевизора могут появиться несколько неактивных пикселей в форме фиксированных точек синего, зеленого, красного, черного или белого цвета. Имейте в виду, что это не оказывает влияния на работоспособность телевизора и не является дефектом.

Все LCD панели телевизоров HARPER соответствуют классу II по ISO 13406-2

Стандартом ISO 13406-2 определены 4 класса качества LCD в зависимости от количества дефектных пикселей. Большинство жидкокристаллических телевизоров и дисплеев ведущих мировых производителей соответствуют допуску класса II.

Классификация жидкокристаллических дисплеев в зависимости от числа дефектных элементов изображения приведена в таблице 1.

Стандарт ISO 13406-2 различает 4 типа дефектных пикселей

Тип 1 – постоянно горящие пиксели (белые);

Тип 2 – постоянно негорящие пиксели (чёрные);

Тип 3 – пиксели с другими дефектами, включая дефекты субпикселей и ячеек RGB, составляющих пиксель. Это означает постоянно горящие красные, зеленые и синие пиксели;

Тип 4 – (группа дефектных пикселей) – несколько дефектных пикселей в квадрате 5x5 пикселей

Таблица 1. Допустимое число дефектных пикселей на миллион пикселей

Класс	ТИП-1	ТИП-2	ТИП-3	Число кластеров, содержащих более 1 дефекта типа 1 или типа 2	Число кластеров, содержащих более 1 дефекта типа 3
II	2	2	5	0	2

УХОД ЗА ТЕЛЕВИЗОРОМ

ЧИСТКА ЖИДКОКРИСТАЛЛИЧЕСКОГО ЭКРАНА

Запрещается прикасаться к экрану острыми предметами. Чтобы убрать с ЖК экрана пыль или отпечатки пальцев, протрите его чистой сухой мягкой тканью. В случае сильного загрязнения смочите ткань в воде комнатной температуры с добавлением небольшого количества средства для мытья посуды или смягчителя ткани, отожмите ткань почти досуха, затем протрите экран. Убедитесь, что на экране не осталась вода. Не включайте телевизор, пока влага не высохнет.

ЧИСТКА КОРПУСА ТЕЛЕВИЗОРА

Чистите внешнюю поверхность корпуса телевизора чистой сухой мягкой тканью без ворса, смоченной в воде комнатной температуры.

ВНИМАНИЕ:

В целях вашей личной безопасности обязательно отсоедините кабель питания от электросети перед осуществлением каких-либо операций по чистке и уходу. Запрещается использовать химические средства (бензолы, растворители или спирт) для чистки корпуса или экрана телевизора, т.к. они могут повредить его поверхность.

БЕЗОПАСНАЯ УТИЛИЗАЦИЯ



Ваше устройство спроектировано и изготовлено из высококачественных материалов и компонентов, которые можно утилизировать и использовать повторно.

Если товар имеет символ с зачеркнутым мусорным ящиком на колесах, это означает, что товар соответствует Европейской директиве 2002/96/ЕС.

Ознакомьтесь с местной системой раздельного сбора электрических и электронных товаров. Соблюдайте местные правила.

Утилизируйте старые устройства отдельно от бытовых отходов. Правильная утилизация вашего товара позволит предотвратить возможные отрицательные последствия для окружающей среды и здоровья людей.

ПРИМЕЧАНИЕ. В связи с постоянным совершенствованием характеристик изделия производитель оставляет за собой право на внесение изменений в конструкцию, дизайн, комплектацию и технические характеристики прибора без предварительного уведомления

ТЕХНИЧЕСКИЕ ХАРАКТЕРИСТИКИ

24R490T

- Диагональ экрана 24" (60 см)
- Системы цветности аналогового ТВ: SECAM, PAL
- Цифровой тюнер DVB/T2/C
- Декодеры стереозвукa NICAM, A2, AC3
- Формат изображения: 16:9
- Разрешение экрана 1366x768
- Динамический контраст 60000:1
- Яркость 200 кд/м2
- Угол обзора (гор/верт) 178°/178°
- Цифровой 3D фильтр
- Количество цветов 16,7 млн.
- Время отклика 8 мс
- Меню на русском , английском языках
- Телетекст
- Аудио 2 x 3 Вт

Входы/выходы:

- Антенный вход
- Компонентный вход
- Композитный видео/аудио вход

- SPDIF(COAX)
- Аудио выход 3 .5мм
- Аудио вход ПК
- 1 x HDMI
- 1 x USB
- 1 x VGA
- CI слот

Питание:

- Напряжение 100-240В ~ 50/60Гц
- Максимальная потребляемая мощность 40 Вт
- Потребляемая мощность в режиме ожидания – 0,5 Вт
- Удельная мощность рабочего режима: 0,024 Вт/кв.см
- Потребляемая мощность в выключенном режиме: 0 Вт

Размеры с подставкой:
552x372x154 мм

Размеры без подставки:
552x330x82 мм

Вес: 2.3 кг

VESA: 100x100 мм

Сделано в Беларуси

Изготовитель: Производственное унитарное предприятие «ЗЭБТ Горизонт»

Республика Беларусь, 220014, г. Минск, пер. С. Ковалевской, 62, к. 16

Импортер в Российской Федерации:

Закрытое акционерное общество «Горизонт-Союз»

Адрес: 125466, г. Москва, ул. Соколово-Мещерская, д. 29

Тел./факс: +7 495 926 9330

E-mail: horizont@horizont.tv

Примечание: Данное изделие не содержит драгоценных металлов

Телевизор соответствует требованиям технических условий

ТУ РБ 100085149.176-2004, по условиям безопасности в эксплуатации

Соответствует требованиям защиты класса II по ГОСТ IEC 60065-2013.

Условия эксплуатации:

- Рабочая температура от +5 до +40°C;
- Относительная влажность не более 80% (при температуре 25°C);
- Атмосферное давление от 86 до 106 кПа (от 650 до 800 мм рт. ст.).

Условия хранения:

- Температура от -15°C до +40°C
- Относительная влажность не более 80% (при температуре 25°C);

Изготовлено в России

Изготовитель: ООО «Статиба»

Место нахождения: 238050, РФ, Калининградская обл.,

г. Гусев, ул. Правобережная 12, литер Д, эт. 4, пом. 28.

Примечание: Данное изделие не содержит драгоценных металлов

Телевизор соответствует требованиям технических условий

ТУ 264020-001-59170513-2019, по условиям безопасности в эксплуатации Соответствует требованиям защиты класса II по ГОСТ IEC 60065-2013.

Условия эксплуатации:

- Рабочая температура от +5 до +40°C;
- Относительная влажность не более 80% (при температуре 25°C);
- Атмосферное давление от 86 до 106 кПа (от 650 до 800 мм рт.ст.).

Условия хранения:

- Рабочая температура от +5 до +40°C;
- Относительная влажность не более 80% (при температуре 25°C);
- Атмосферное давление от 86 до 106 кПа (от 650 до 800 мм рт.ст.).

Наименование производителя указано на этикетке изделия и упаковке.



HARPER

LED ТЕЛЕВИЗОР
24R490T

Срок службы изделия – 2 года.

Гарантийный срок – 1 год.

Гарантийное обслуживание осуществляется согласно прилагаемому гарантийному талону.

Гарантийный талон и руководство по эксплуатации являются неотъемлемыми частями данного изделия.

Дополнительную информацию о товаре и данные авторизованного сервисного центра вы можете узнать на сайте harper.ru

