

55 Smart TV MX  
58 Smart TV MX  
65 Smart TV MX  
70 Smart TV HX  
75 Smart TV MX

# Haier



## РУКОВОДСТВО ПО ЭКСПЛУАТАЦИИ

Телевизор  
цветного изображения  
жидкокристаллический(LED)

Русский

## ПАЙДАЛАНУ НҮСҚАУЛЫҒЫ

Түрлі-түсті кескінді  
сұйықкристал (LED)  
теледидар

ҚАЗАҚША

## ПОСІБНИК З ЕКСПЛУАТАЦІЇ

Телевизор  
кольорового зображення  
рідкокристалічний (LED)

УКРАЇНСЬКА

Перед использованием устройства внимательно прочтите это руководство по эксплуатации и сохраните его для дальнейшего использования.

Құрылғыны пайдаланар алдын осы пайдалану нұсқаулығын мұқият оқып шығып, оны алдағы уақытта пайдалану үшін сақтап қойыңыз.

Перед використанням пристрою уважно прочитайте цей посібник з експлуатації та збережіть його для подальшого використання.

## Содержание

Безопасность и предупреждения .....	2
Введение .....	6
Настенный монтаж .....	7
Установка .....	8
Пульт дистанционного управления \ Установка подставки.....	11
Эксплуатация .....	13
Технические характеристики. ....	23
Поиск и устранение неисправностей . ....	28

По вопросам настройки, функционала, а также жалоб и предложений, обращайтесь в нашу службу поддержки:

Поддержка в режиме чата и бесплатных звонков: **haier-europe.com** или **8 800 250 43 05**

Всё что вам необходимо сделать для запроса ремонта или обслуживания Вашего устройства позвонить по номеру **8 800 250 43 05** и указать свои контактные данные, где бы Вы ни находились.

**Настоящее руководство по эксплуатации распространяется на телевизоры цветного изображения жидкокристаллические (LED) «Haier», предназначенные для приема сигналов вещательного телевидения и содержит информацию, необходимую потребителю для правильной и безопасной эксплуатации.**

### **Права пользователя**

1. Телевизоры Haier предназначены только для индивидуального некоммерческого использования, за исключением частных договорённостей с поставщиком.
2. Любое содержимое или служба, доступ к которым осуществляется с помощью данного устройства является собственностью третьего лица, защищенная соответствующими законами и нормативными актами о защите авторских прав, патентов, товарных знаков и других прав интеллектуальной собственности. При использовании данного устройства пользователь несёт персональную ответственность.
3. Кроме этого, пользователь несет полную ответственность, связанную с качеством, производительностью любого приложения/службы/содержания, установленным самостоятельно, доступ к которым осуществляется с помощью данного устройства.
4. Поставщик не несет ответственность или гарантийные обязательства, связанные с использованием/установкой программного продукта, которое нарушает авторские права любого третьего лица.
5. Поставщик не несет ответственность или гарантийные обязательства, за ошибки использования устройства, установленного программного обеспечения, просмотра контента, загрузки информации, которая может привести к судебным искам и обязательствам по возмещениям.
6. Все приложения, информация, службы, контент предоставленный пользователю с устройством, является собственностью третьих лиц, следовательно поставщик не несет ответственности относительно изменения, приостановления и прекращения работы, а также не несет ответственности по судебным искам и возмещениям, которые возникают по ним.
7. Производитель оставляет за собой право ограничивать использование или доступ к определенному содержанию или службе. Поскольку содержание или службы передаются через стороннюю сеть и средства передачи данных, производитель не осуществляет обслуживание клиентов такой сети и средств, и не обязан предоставлять такое клиентское обслуживание.
8. Поставщик не гарантирует исправности и производительности периферийных устройств, произведенных другими лицами. Поставщик отказывается от любой ответственности или ущерба, который может возникнуть в результате эксплуатации использования периферийных устройств других производителей.
9. Запись и воспроизведение содержимого на данном устройстве может потребовать разрешения от владельца авторских прав или других подобных прав. Пользователь несёт ответственность за то, чтобы использование этого или любого другого устройства соответствовало действующему законодательству об авторском праве в Вашей стране.

1. При первом включении телевизора, а также после обновления, инициализация может занять несколько минут (в зависимости от модели).
2. Изображения в данном руководстве несут информативный характер и могут несколько отличаться от реального вида вашего телевизора и меню.
3. Доступные меню и параметры могут отличаться в зависимости от используемого источника входного сигнала и модели устройства.
4. В будущем к телевизору могут быть добавлены новые функции.
5. Комплектация изделия может отличаться в зависимости от модели.
6. Характеристики изделия или содержание данного руководства может быть изменено без предупреждения в связи с совершенствованием изделия.
7. Для нормального подключения кабелей HDMI и USB-устройств толщина внешнего обрамления разъемов не должна превышать 10 мм, а ширина - 18 мм. Если USB -кабель, или USB -устройство невозможно вставить в USB -разъем телевизора, воспользуйтесь кабелем-удлинителем, который поддерживает разъем USB 2.0.
8. Используйте сертифицированный кабель с логотипом HDMI.
9. В противном случае – это может привести к ошибкам соединения или может не отображаться изображение.
10. В целях обеспечения безопасности и для продления срока использования изделия, не рекомендуется использовать нелицензионное ПО.
11. На любые повреждения, травмы или неисправности, возникшие в результате использования нелицензионных компонентов или ПО, гарантия не распространяется.
12. На некоторых моделях ТВ, на экране наклеена защитная плёнка, которую можно снять перед эксплуатацией.
13. Следите за тем, чтобы все винты были правильно вставлены и надежно закручены. (Если винты затянуть недостаточно сильно, телевизор может наклониться после установки или быть неустойчивым).

#### **Транспортировка и хранение**

- Время выдержки телевизора при комнатной температуре до включения питания после транспортирования или хранения при пониженной температуре окружающей среды должно быть не менее 5 часов.
- Перевозить и хранить телевизор необходимо в заводской упаковке, согласно указанным на ней манипуляционным знакам.
- Прежде чем переносить поднимать телевизор, отключите кабель питания и все остальные кабели.
- При перевозке, следите за указателем нахождения дисплея на коробке. Не кладите коробку на сторону дисплея на угловые поверхности.
- Транспортировку, распаковку, перенос телевизора рекомендуется совершать двумя людьми.
- Транспорт и хранилища должны обеспечивать защиту продукта от атмосферных осадков и механических повреждений.

**ВАЖНЫЕ УКАЗАНИЯ ПО ТЕХНИКЕ БЕЗОПАСНОСТИ**

- 1) Внимательно прочитайте настоящее руководство.
- 2) Сохраняйте настоящее руководство.
- 3) Примите во внимание все предупреждения.
- 4) Следуйте всем инструкциям.
- 5) Не используйте данное устройство вблизи воды.
- 6) Протирайте устройство только сухой тканью.
- 7) Не закрывайте вентиляционные отверстия, устанавливайте устройство в соответствии с указаниями.
- 8) Не устанавливайте телевизор рядом с источниками тепла, такими как радиаторы, обогреватели, печи и другие приборы (включая усилители), выделяющими тепло.
- 9) Не пренебрегайте безопасностью при подключении вилки с заданным положением относительно розетки. Если поставляемая вилка не подходит к вашей розетке, обратитесь к электрику для замены устаревшей розетки.
- 10) Не допускайте заземления шнура питания, особенно возле вилок, розеток и в местах их выхода из устройства.
- 11) Используйте только приспособления и комплектующие, указанные производителем.
- 12) Отключайте устройство от сети во время грозы или если оно не используется в течение длительного времени.
- 13) По вопросам обслуживания обращайтесь к квалифицированному персоналу. Если устройство было каким-либо образом повреждено, например, поврежден шнур питания или вилка, пролилась жидкость или в устройство попали какие-либо частицы, на устройство попадали дождь или влага, устройство не работает надлежащим образом или его уронили, то такое устройство подлежит обязательному обслуживанию.
- 14) Сетевая вилка используется в качестве устройства отключения, поэтому она должна оставаться в работоспособном состоянии.
- 15) Не следует препятствовать вентиляции, закрывая вентиляционные отверстия такими предметами, как газеты, скатерти, шторы и т. д.
- 16) На устройстве не должны размещаться источники открытого огня, такие как зажженные свечи.
- 17) Батареи из пульта управления необходимо утилизировать соответствующим образом.
- 18) Используйте устройство в умеренном климате.
- 19) На устройство не должны попадать капли или брызги, и на него не допускается ставить предметы, наполненные жидкостью, такие как вазы.
- 20) **Внимание:** Во избежание получения травм, вызванных наклоном изделия, всегда следите за тем, чтобы изделие располагалось на поверхности в горизонтальном положении.
- 21) **Изделие предназначено только для бытового использования.**

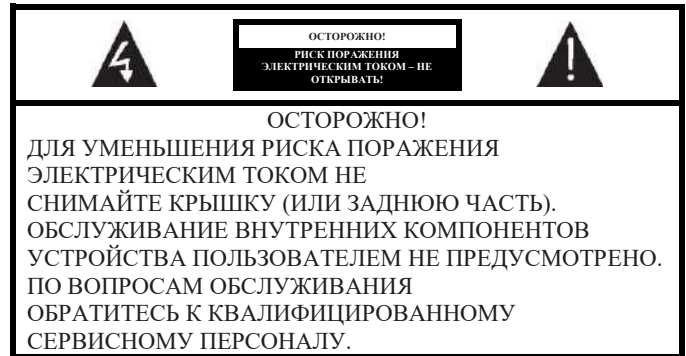

Данный знак указывает на наличие опасного напряжения внутри данного устройства.



Данный знак указывает на наличие важной информации об эксплуатации устройства или уходе за ним в литературе, входящей в комплект поставки.

**ВНИМАНИЕ:**

Во избежание риска возгорания или поражения электрическим током, не подвергайте данное устройство воздействию дождя или влаги.

**ВНИМАНИЕ:**

Батарейки не должны подвергаться воздействию высокой температуры, источниками которой могут быть солнечный свет, огонь и т. д.



Данный знак указывает на наличие двойной изоляции между опасным сетевым напряжением и деталями, доступными для пользователя. При обслуживании используйте только идентичные запасные части.



Данный знак указывает на то, что устройство должно быть утилизировано отдельно от бытовых отходов (данное правило обязательно к исполнению на территории Евросоюза). Для предотвращения нанесения возможного вреда окружающей среде, здоровью человека и рациональному использованию ресурсов, утилизируйте устройство согласно применимым требованиям. Для того чтобы сдать использованное устройство, свяжитесь с организацией, занимающейся утилизацией, или обратитесь к продавцу устройства. Они смогут произвести утилизацию надлежащим образом.

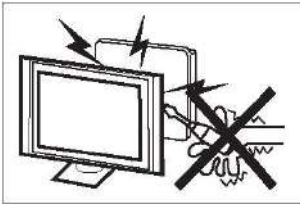

Во время работы телевизора в его внутренних цепях присутствуют токи высокого напряжения. Не снимайте с устройства заднюю панель. Если требуется ремонт устройства, то его должен выполнять специально обученный персонал.

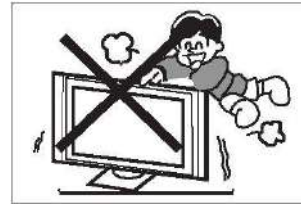

Ни в коем случае не становитесь, не облакачивайтесь и не толкайте телевизор или его подставку. Обращайте внимание на безопасность детей. Падение телевизора может привести к тяжелым травмам.

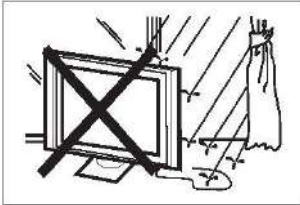

Во избежание поражения электрическим током или возгорания не допускайте попадания в устройство воды.

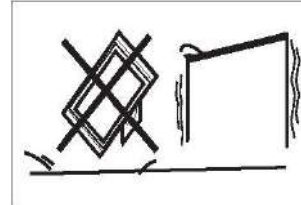

Не устанавливайте устройство на неустойчивые тележки, стойки, полки или столы. При падении телевизора вы можете получить тяжелые травмы, при этом телевизор также будет сильно поврежден.



Не допускайте попадания каких-либо предметов в вентиляционные и другие отверстия телевизора. Не допускайте попадания на устройство каких-либо жидкостей.

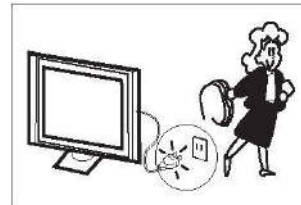

Если устройство не используется в течение длительного времени, его рекомендуется отключить от сети электропитания.

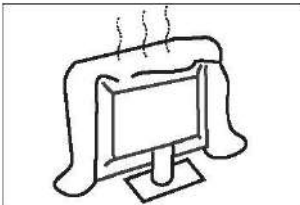

Не перекрывайте вентиляционные отверстия задней крышки. Для длительной и беспроблемной эксплуатации требуется охлаждение электрокомпонентов.

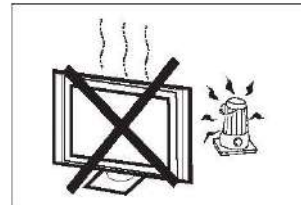

Не подвергайте телевизор воздействию прямых солнечных лучей и других источников тепла. Не устанавливайте телевизор непосредственно на другие устройства, которые выделяют тепло, например на видеоплееры и аудиоусилители. Не размещайте на телевизоре источники открытого огня, такие как зажженные свечи.

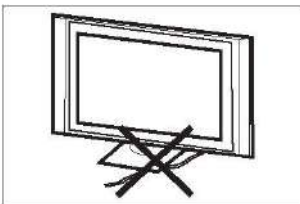

Не передавливайте шнур электропитания.

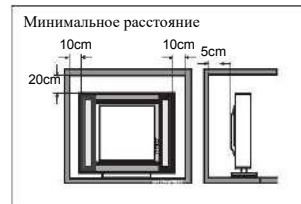

Если предполагается встраиваемый вариант установки телевизора, тогда необходимо соблюдать указанные минимальные расстояния до стен. Несоблюдение расстояний приведет к перегреву устройства и созданию опасной ситуации.

## Основные функциональные возможности

- ① Используется как телевизор, видеотерминал
- ② Высокая яркость и широкие углы обзора;
- ③ Может сохранять программы спутникового и кабельного телевидения;
- ④ Интерфейс HDMI;
- ⑤ Мультимедийный проигрыватель (USB);

## Комплектующие

Пульт дистанционного управления .....	1
Батарейки (AAA) .....	2
Руководство пользователя .....	1
Комплект подставки .....	1

## Технические характеристики

Размер изображения при просмотре (диагональ)	55 дюймов	58 дюймов	65 дюймов	70 дюймов	75 дюймов
Разрешение	3840 x 2160				
Соотношение сторон	16 : 9				
Система телевидения (формат передачи телевизионного сигнала)	PAL-B/G, SECAM-B/G, DVB-T, DVB-C, DVB-T2, DVB-S2				
Система видеосигнала	PAL/NTSC/SECAM				
Приемный канал	DVB-T2:1000, DVB-C:1000, ATV:100				
Класс энергоэффективности	A				
Напряжение питания	100-240 В, 50-60 Гц				
Потребляемая мощность	150 Вт	150 Вт	170 Вт	220 Вт	260 Вт
Выходная мощность звука (с коэффициентом нелинейных искажений не более 7%)	2 x 10 Вт				
Ввод/вывод сигнала	Мультимедийный интерфейс высокой четкости (HDMI) x 4 Композитный видеовход x 1 (ВИДЕО и YPbPr совместно используют один аудиоканал) Аудиовход (L+R) x 1 LAN вход x 1 Mini YCb (Pb) Cr (Pr) x 1 (ВИДЕО и YPbPr совместно используют один аудиоканал) USB x 2 ОПТИЧЕСКИЙ ВЫХОД x 1 ВЫХОД ДЛЯ НАУШНИКОВ x 1 Антенный вход x 1 TF x 1 LNB IN x 1 CI+ x 1				
Разрешающая способность по горизонтали (ТВ-линия)	Композитный видеовход >=350 Y Cb(Pb) Cr(Pr) >=400				
Транспортировка и хранение	Упакованные телевизоры разрешается транспортировать всеми видами транспорта в условиях, соответствующих группе 5 ГОСТ 15150-69, при температуре окружающей среды от - 40 до + 50 °С и относительной влажности воздуха от 75 до 100%. Хранение телевизоров должно осуществляться в условиях группы 1 по ГОСТ 15150-69 при температуре окружающей среды от + 5 до + 40 °С и при отсутствии в воздухе кислотных, щелочных и других агрессивных примесей.				



Термины HDMI и HDMI High-Definition Multimedia Interface, а также логотип HDMI являются товарными знаками или зарегистрированными товарными знаками компании HDMI Licensing Administrator, Inc. в США и других странах.

Шаг 1: Чтобы закрепить кронштейны для настенного монтажа в стене, используйте дюбели (4 \* 36PWA).

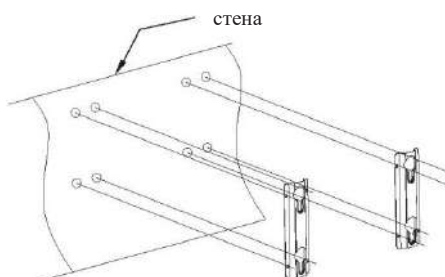

Шаг 2: Вкрутите винты для настенного монтажа М 6 х 12 мм в заднюю стенку ЖК-телевизора с помощью ключа с моментом 8 кгс·см.

\* Внешний вид телевизора зависит от наличия материальных объектов.

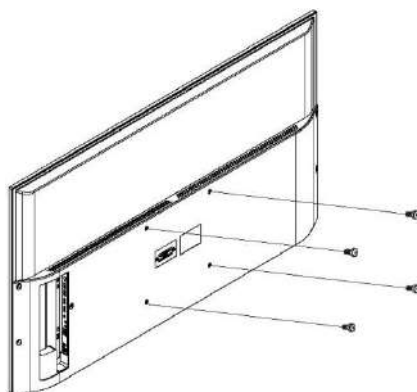

Шаг 3: Зафиксируйте ЖК-телевизор с помощью винтов для настенного монтажа на кронштейнах для настенного монтажа.

Внимание: угол между телевизором и стеной не должен превышать 3°.

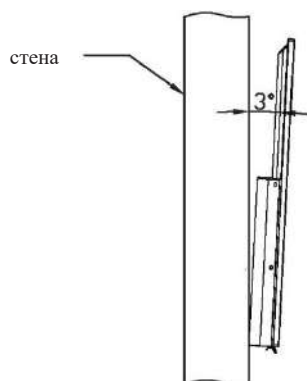



## Передняя панель

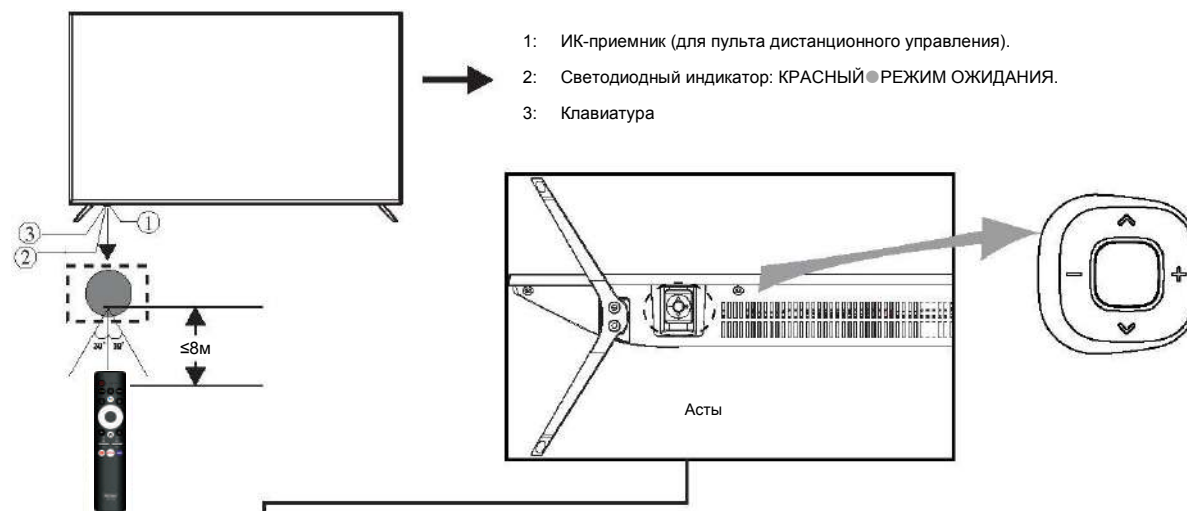

- 1: ИК-приемник (для пульта дистанционного управления).
- 2: Светодиодный индикатор: КРАСНЫЙ ● РЕЖИМ ОЖИДАНИЯ.
- 3: Клавиатура

**Кнопка питания**

В режиме ожидания нажмите кнопку питания, чтобы включить телевизор.

При загрузке устройства нажмите и удерживайте кнопку питания для выключения.

**Левая и правая кнопки**

Когда меню не открыто, нажмите эти кнопки для увеличения или уменьшения громкости.

**Верхняя и нижняя кнопки.**

Когда меню не открыто, нажмите эти кнопки для переключения каналов.

При использовании меню перемещайте курсор на экране стрелками вверх и вниз.

## ЗАДНИЕ АУДИО-/ВИДЕО Соединения (боковые)



Разъемы (слева направо):

HDMI4(ARC), LNB IN, ANT IN, MiniYPbPr, НАУШНИКИ, CI, TF, USB2

## ЗАДНИЕ АУДИО-/ВИДЕО Соединения (нижние)



Разъемы (слева направо):

Оптический разъем USB1, разъем RJ45, разъемы HDMI1, HDMI2, HDMI3, видео, левый канал звука, правый канал звука.

Примечание:

VIDEO и YPbPr совместно используют один аудиоканал.

Когда HDMI-порт получает DVI-сигнал, аудиосигнал поступает из AV Аудио-канала.

**АНТЕННА**

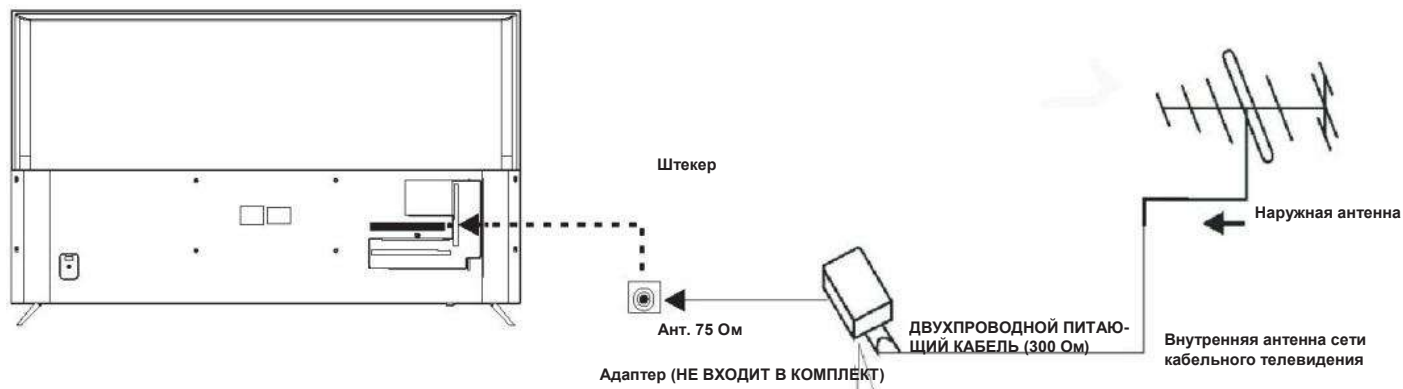

Примечание:  
 Подсоединение антенны: RF (гнездо).  
 Входное сопротивление: 75 Ом, небалансный.

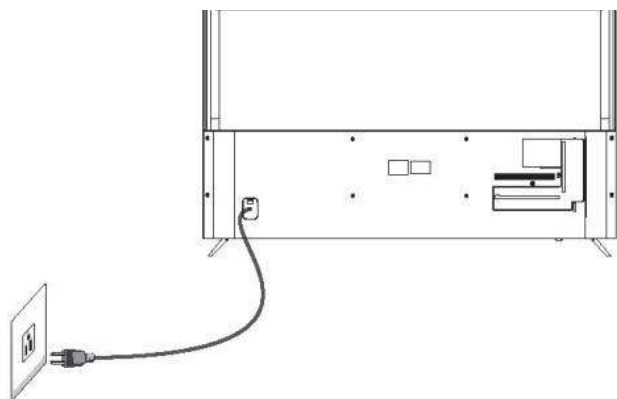
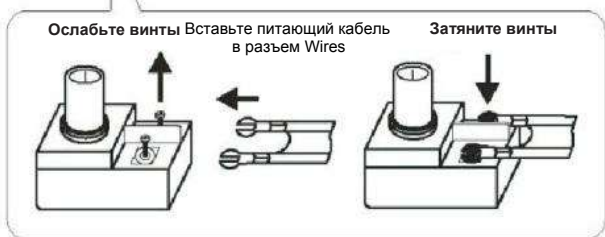

**ПРЕДУСТАНОВЛЕННЫЙ РЕЖИМ (HDMI)**

	РАЗРЕШЕНИЕ	Вертикальная развертка (Гц)	Горизонтальная развертка (кГц)
1	800*600	60	37,88
2	1024*768	60	48,36
3	1360*768	60	47,7
4	1280*768	60	47,3
5	1920*1080	60	67,5
6	3840*2160	30	67,5
7	3840*2160	50	112,5
8	3840*2160	60	135

## АУДИО-/ВИДЕООБОРУДОВАНИЕ

В этом телевизоре предусмотрена одна группа AV и одна группа YPbPr для удобного подключения к видеомagniтофону, DVD или другому видеоборудованию. Пожалуйста, обратитесь к руководству по эксплуатации подключаемого оборудования.

Вы можете использовать входные клеммы на задней панели телевизора следующим образом.

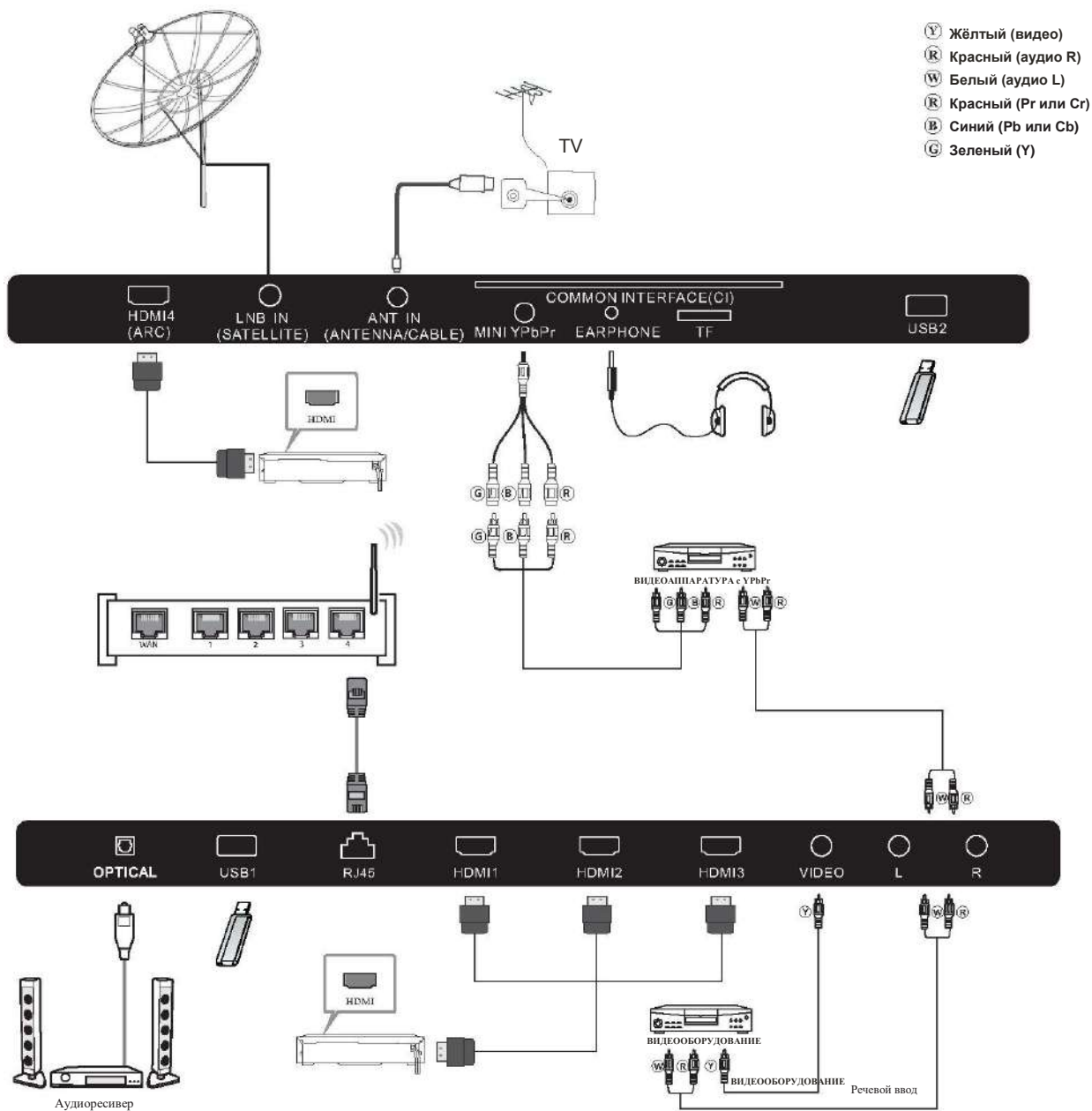

Возможно подключение к следующим устройствам: Видеомagniтофон, многодисковый проигрыватель, DVD, видеокамера, игровая или стереосистема и т. д.

YPbPr может поддерживать следующие форматы видео: 480i, 576i, 480p, 576p, 720p, 1080i, 1080P.

Примечание:

1. AV и YPbPr совместно используют один аудиоканал.
2. Когда на порт HDMI поступает сигнал DVI, канал AV Audio переключается в режим приема звука через порт HDMI.
3. В случае подачи нестандартных сигналов некоторые устройства могут не поддерживаться.

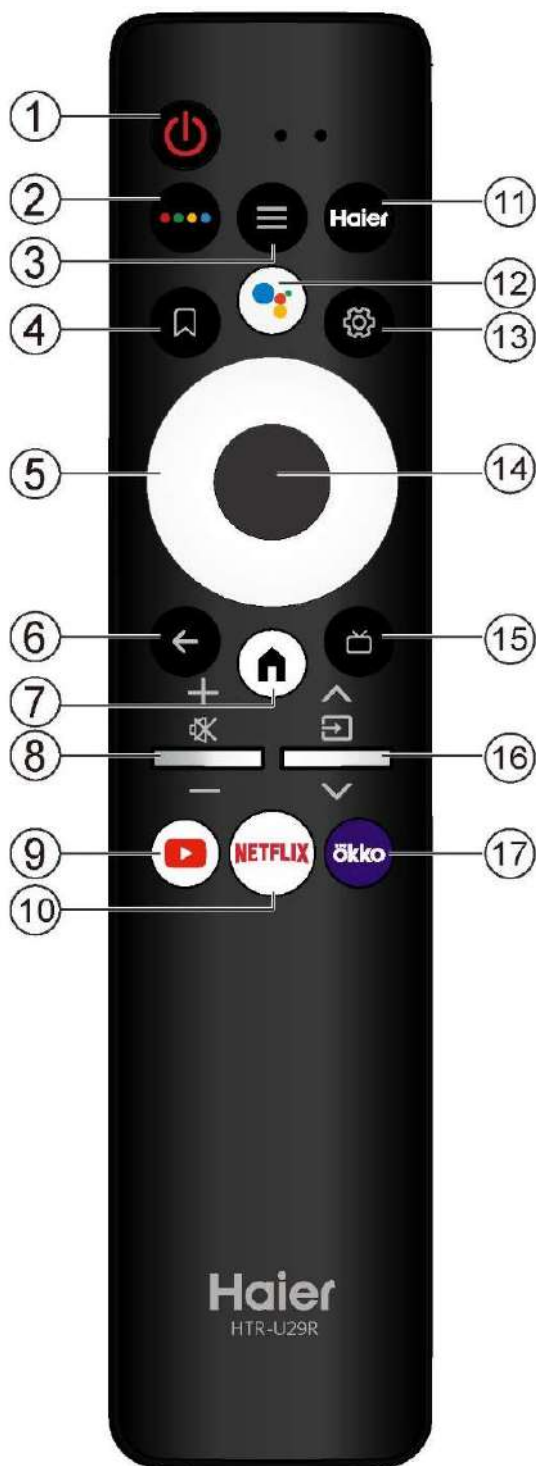

№	Наименование	Функция
1	<b>Power</b>	Включение и выключение телевизора. При выключенном телевизоре блок питания находится под напряжением. Чтобы полностью отключить питание, отсоедините шнур питания.
2		Открытие клавиатуры быстрого доступа.
3	<b>MENU</b>	Открытие меню.
4		Открытие списка каналов/списка для просмотра.
5		Перемещение по экранному меню.
6		Возврат к предыдущему меню.
7		Открытие домашнего экрана.
8		Нажмите + или - для регулировки уровня громкости.  Отключение звука.
9	<b>YouTube</b>	Открытие приложения YouTube.
10	<b>NETFLIX</b>	Открытие приложения NETFLIX.
11	<b>Haier</b>	Открытие приложения Haier.
12		Запуск Google Assistant.
13		Открытие настроек.
14	<b>OK</b>	Подтверждение выбора опции или выполнение функции.
15		Отображение электронного гида передач в режиме ТВ.
16		Нажмите  или  для переключения телеканалов.  Отображение списка источников сигнала.
17	<b>ökko</b>	Открытие приложения ОККО.

Снимите крышку батарейного отсека.  
Вставьте 2 батарейки (тип AAA 1,5 В).

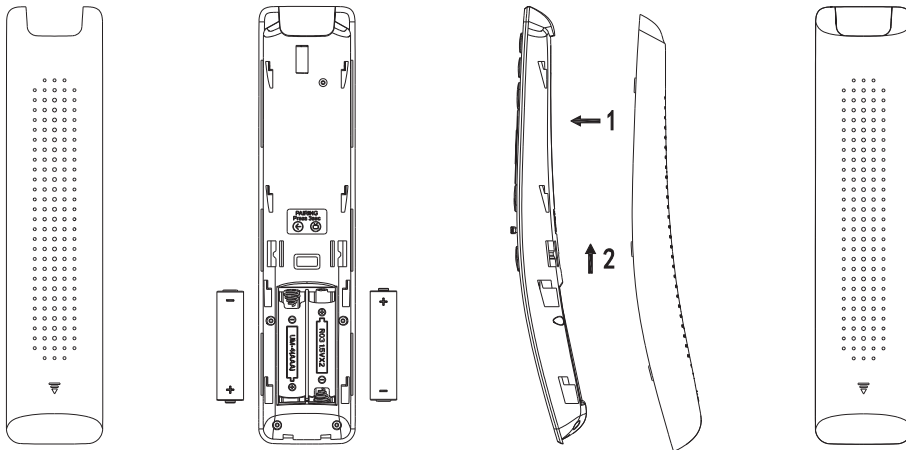

## УСТАНОВКА ПОДСТАВКИ

1. Найдите удлиненную ножку каждой опоры и введите прямоугольную часть опор в телевизор таким образом, чтобы удлиненные ножки были направлены в сторону фронтальной его части.

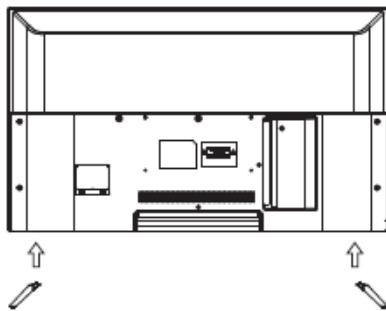

2. Вставьте длинные винты в отверстия на задней панели телевизора, соответствующие отверстиям в прямоугольной части металлических опор, затем плотно затяните винты. Для максимальной фиксации слегка прижмите металлические опоры в процессе затяжки.

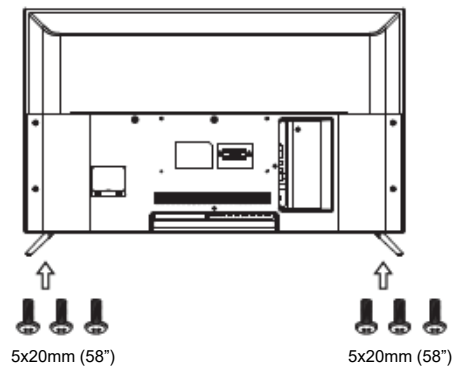
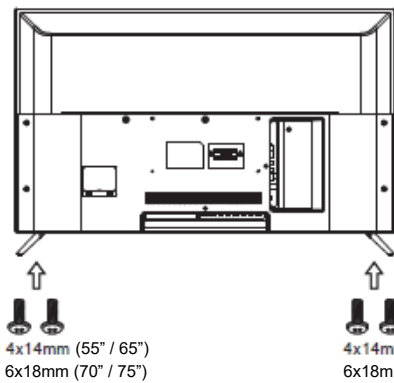

**ПЕРВОЕ ВКЛЮЧЕНИЕ**

При первом включении телевизора программа «Мастер установки» покажет основные настройки параметров. При первичной установке соблюдайте приведенные в руководстве указания.



Сначала введите код с пульта дистанционного управления (ПДУ). После успешного введения кода, можно пользоваться Bluetooth для управления телевизором.

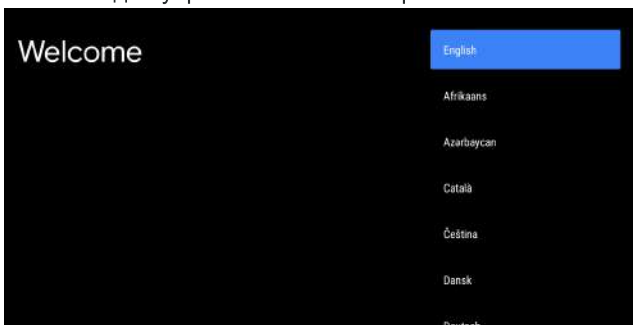

Нажмите ▲/▼ для выбора языка системы и ОК для подтверждения языка.



Подключите Android телефон к телевизору, выберите Continue, чтобы выполнить подключение, или Skip, чтобы пропустить этот шаг.



Нажмите ▲/▼, чтобы выбрать Wi-Fi для подключения, нажмите ОК и введите пароль для подтверждения подключения.

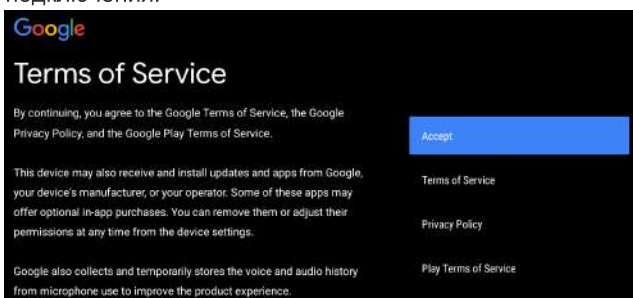

Выберите Ассерт, чтобы принять условия использования сервисов Google.

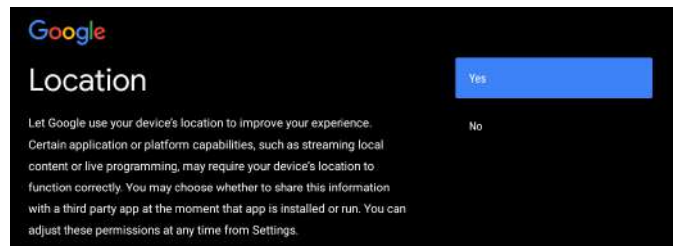

Выберите YES, чтобы разрешить Google получать информацию о местоположении вашего устройства и получить доступ к расширенным функциям.

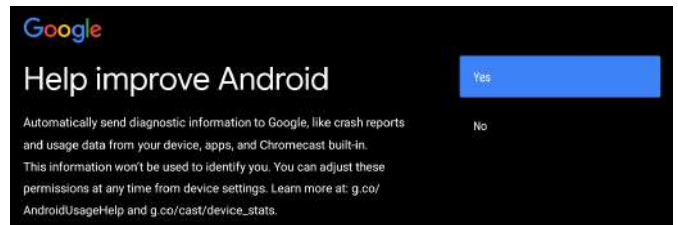

Выберите YES, чтобы устройство могло автоматически отправлять отчеты об ошибках для улучшения программного обеспечения.

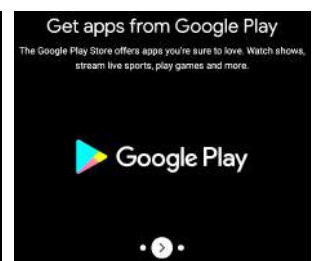

1. Ваше устройство работает на платформе Android TV. Нажмите кнопку ►, чтобы перейти к следующему экрану.
2. Вы можете скачивать дополнительные приложения из GooglePlay. Нажмите кнопку ►, чтобы перейти к следующему экрану.
3. Передавайте фотографии и другие файлы на телевизор через встроенный браузер. Нажмите ОК для завершения.

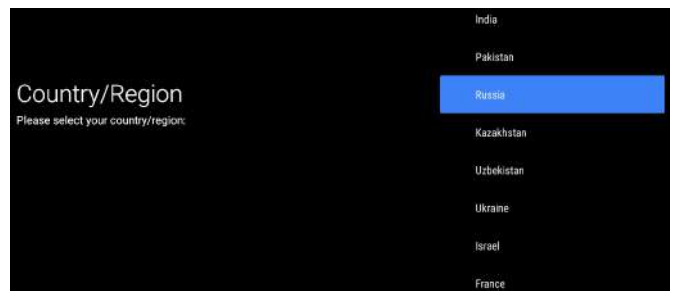

Нажмите А/Т для выбора страны и нажмите ОК для подтверждения.



Используется для установки пароля безопасности.



Нажмите ОК, чтобы открыть экранную клавиатуру и, с помощью пульта дистанционного управления, введите 4-значный пароль, чтобы автоматически перейти к следующему интерфейсу.



Подтвердите пароль еще раз и сохраните его. Используйте пульт дистанционного управления, чтобы ввести пароль и завершить процедуру подтверждения пароля.

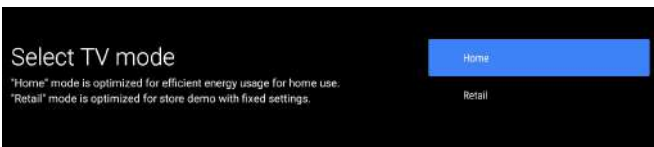

Для выбора режима нажмите ▲/▼, выберите режим Home и нажмите ОК для подтверждения.

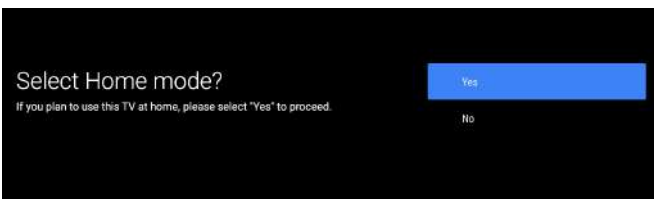

Подтвердите выбранный режим еще раз, выберите Yes, чтобы подтвердить выбранный режим, выберите No, чтобы вернуться к предыдущему шагу.

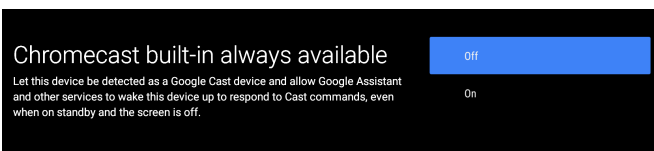

Нажмите ▲/▼, чтобы включить или выключить постоянно доступные функции Chromecast.

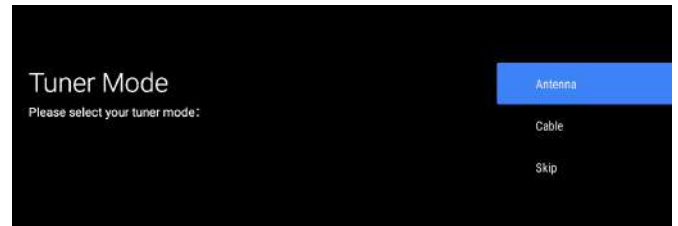

Чтобы выбрать режим работы тюнера, нажмите ▲/▼ для выбора и ОК для подтверждения.

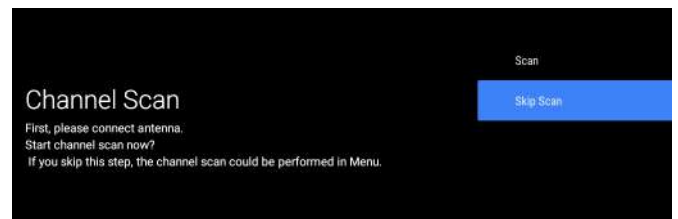

Нажмите A/T для начала поиска. Выберите Scan для выполнения поиска и Skipscan, чтобы пропустить поиск.

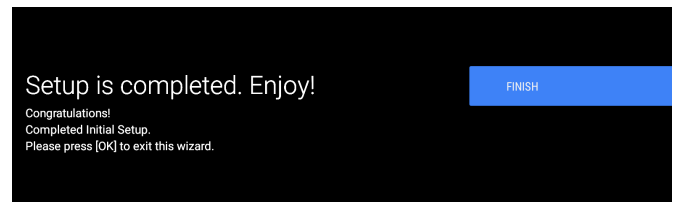

Нажмите ОК, чтобы завершить настройку.

### ДОМАШНИЙ ЭКРАН

После завершения мастера настройки, вы можете смотреть телевизор и перейти на домашний экран.

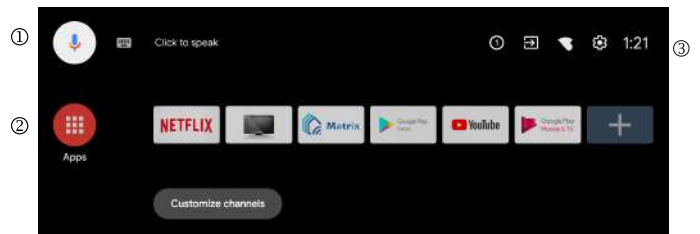

- ① Откройте GoogleAssistant или запустите голосовой поиск.
- ② На этом экране отображаются избранные приложения. (Можно добавлять, удалять приложения, менять расположение значков.)

☰ **Приложения:** Нажмите, чтобы перейти к экрану приложений, где представлены все установленные приложения.

③

🔔 **Уведомление:** Отображение уведомлений.

📶 **Источник:** Значок для выбора источника сигнала.

📶 **Сеть и Интернет:** Значок для настройки сети, например, Wi-Fi

⚙️ **Настройки:** Здесь можно настроить различные параметры.

Дополнительные сведения о настройке параметров приведены в следующем пункте.

### ВХОДНОЙ ИСТОЧНИК

1. На ДОМАШНЕМ экране нажмите ▲/▼◀/▶, выберите Inputs, нажмите **OK**, чтобы открыть список источников, затем нажмите «вверх», чтобы выделить один из источников, и нажмите **OK** для подключения к нему.

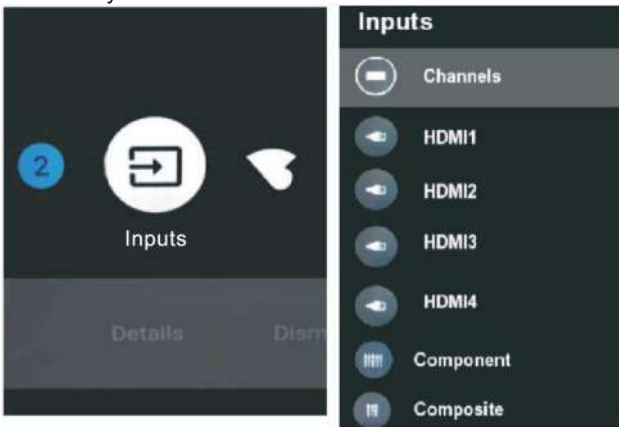

В live TV нажмите кнопку SOURCE, чтобы отобразить список источников входного сигнала. Выберите желаемый источник.



### НАВИГАЦИЯ ПО ЭКРАННОМУ МЕНЮ

1. Есть два способа входа в экранное меню. В live TV нажмите кнопку меню для отображения параметров телевизора, нажмите ▲/▼◀/▶ для выбора меню настроек и нажмите **OK** для подтверждения. На ДОМАШНЕМ экране нажмите кнопку ▶, выберите круглый значок меню настроек и нажмите **OK**.

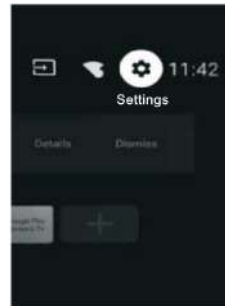
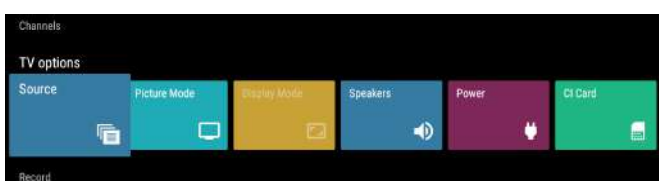

2. Нажмите кнопки ▲/▼, чтобы выбрать параметр.  
3. Нажмите **OK** для входа в настройки.

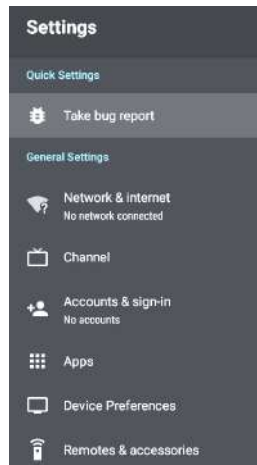

Нажмите кнопку **BACK**, чтобы вернуться в предыдущее меню. При отображении главного меню нажмите кнопку **BACK**, чтобы его закрыть.

### Сеть

1. Нажмите кнопку ▲/▼, чтобы выбрать параметр.  
2. Нажмите кнопку **OK** для настройки.  
3. После завершения настройки нажмите **OK**, чтобы сохранить изменения и вернуться в предыдущее меню.

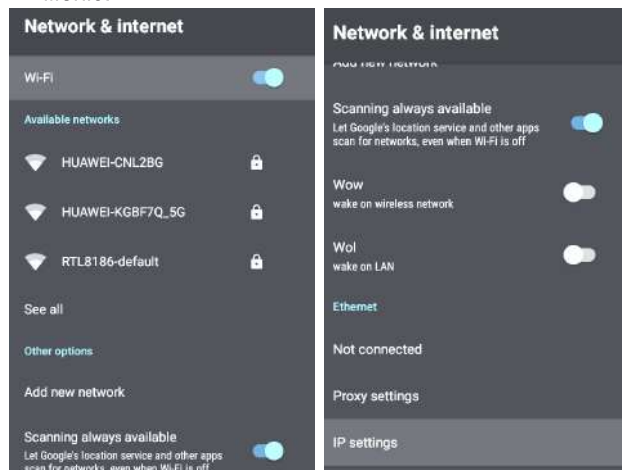

### КАНАЛ

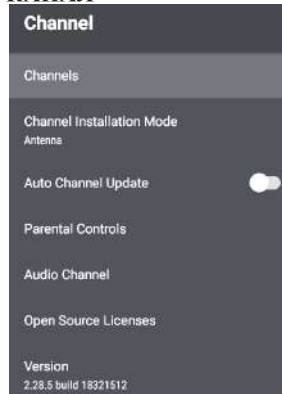



**Каналы** – отображение **подменю** поиска каналов с различными режимами поиска.

**Режим установки канала** – выбор источников каналов, которые отображаются на экране. Выберите желаемый источник.

- **Антенна** – Выберите антенну в качестве источника сигнала. При выборе антенны телевизор может принимать аналоговые и цифровые (DVB/T2) сигналы вещания.
- **Кабель** – Выберите кабель в качестве источника сигнала. В этом случае телевизор может принимать аналоговые и QAM сигналы вещания.
- **Предпочтительный спутник/главный спутник** – выбор типа спутника. В этом случае телевизор может принимать сигналы спутникового вещания.

**Автообновление канала** –Нажмите кнопку ОК для выбора ВКЛ./ВЫКЛ. При выборе ВКЛ. система автоматически сканирует и обновляет каналы после 5 минут работы в режиме ожидания.

**Родительский контроль** – Нажмите ▲/▼ для выбора опции, затем нажмите ОК для входа в подменю.

**Аудиоканал** – Нажмите ▲/▼ для выбора опции, затем нажмите ОК для входа в подменю.

**Открытые источники** – Нажмите▲/▼ для выбора опции, затем нажмите кнопку ОК для входа в подменю.

**Антенна**



1. Меню -> Настройки -> Канал -> Режим установки канала, выберите Антенну.

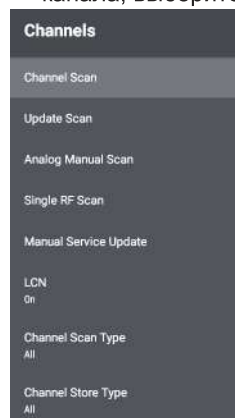

2. Войдите в меню -> Настройки -> Канал -> Каналы.

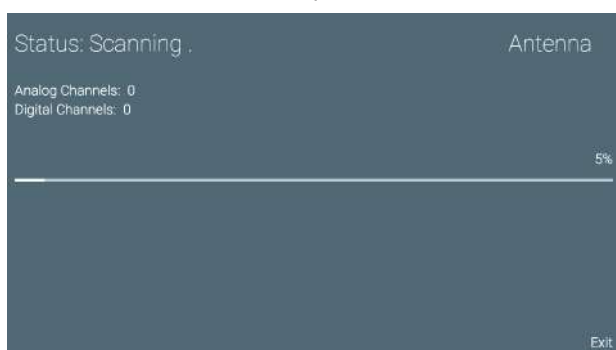

3. Сканер каналов выполняет поиск в режиме ATV+DTV автоматически с помощью антенны.

**Обновление поиска:** Повторный автоматический поиск каналов за пределами стандартных частот.

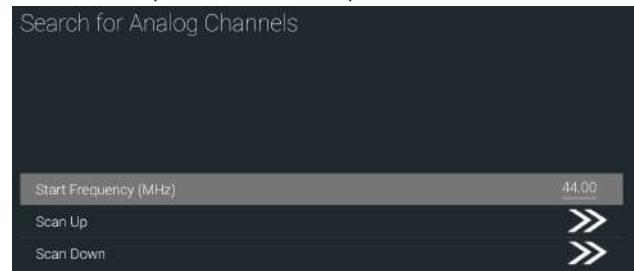

**Аналоговое ручное сканирование:** Ручное ATV сканирование. После ввода начальной частоты поиска, можно выбрать станцию поиска вверх или вниз.

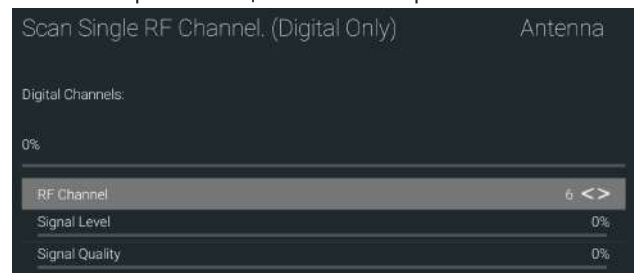

**RF сканирование:** Ручной поиск цифровых каналов, выберите режим, затем нажмите ОК. **Кабель**



1. Меню -> Настройки -> Канал -> Режим установки канала, затем выберите пункт Кабель.
2. Войдите в меню -> Настройки -> Канал -> Каналы.

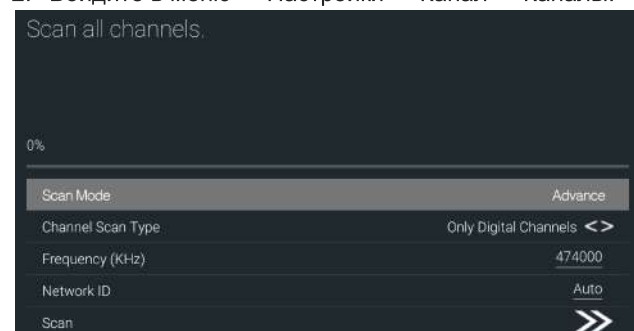

3. Выберите ChannelScan, если вашими операторами являются Акадо, Диван ТВ, Онлайн и Ростелеком (СПб), и режим сканирования по умолчанию – Advance; для других операторов подходят режимы Advance, Quick и FullScan.



**RF сканирование:** ручное сканирование.  
**Спутник**

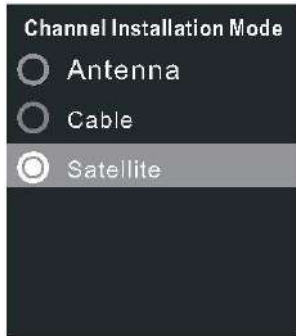

1. Меню -> Настройки -> Канал -> Режим установки канала, затем выберите пункт Кабель.

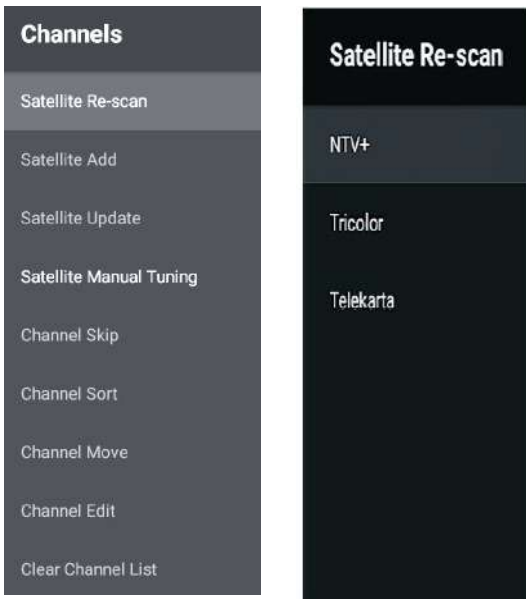

2. Войдите в меню -> Настройки -> Канал -> Каналы -> Поиск спутников.

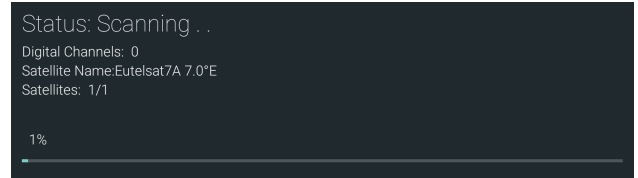
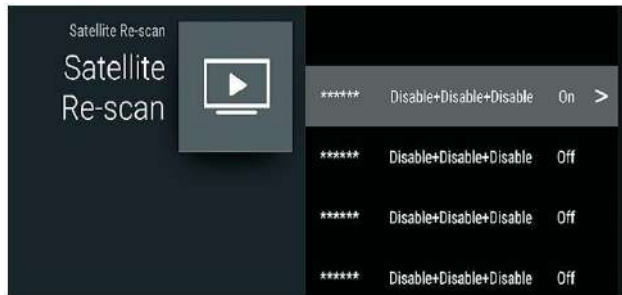

3. Нажмите ОК, чтобы ввести настройки параметров спутника, которые включают интенсивность LNB, частоту LNB, набор DiSEqC, 22K и другие параметры. Затем вернитесь к поиску спутников и войдите в меню.



**Добавить спутник:** Добавить спутниковый источник сигнала.

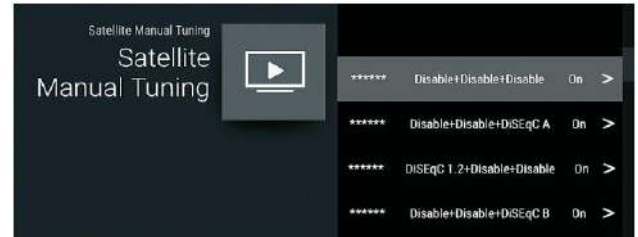

**Ручная настройка спутникового вещания:** ручной поиск спутника.

### УЧЕТНЫЕ ЗАПИСИ И ВХОД

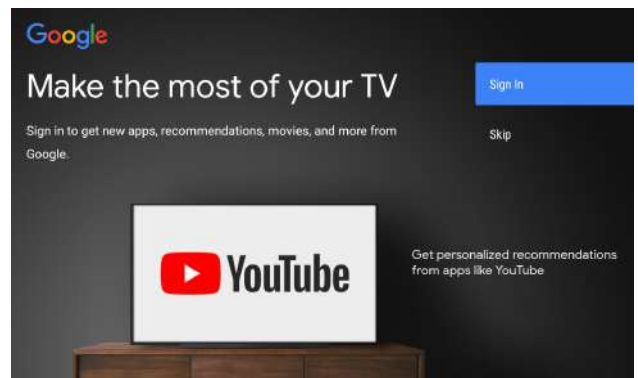

## ПРИЛОЖЕНИЯ

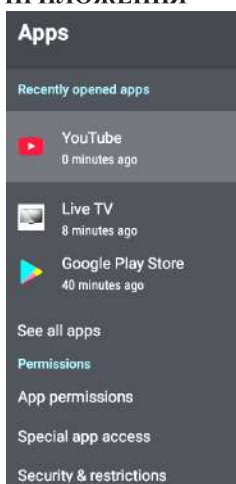

В этом меню можно настроить разрешения приложений, а также просмотреть список приложений.

1. Нажмите кнопку ▲/▼, чтобы выбрать параметр.
2. Нажмите кнопку ОК для настройки.

После настройки нажмите ВАСК, чтобы вернуться к предыдущему меню.

## НАСТРОЙКИ УСТРОЙСТВА ИНФОРМАЦИЯ ОБ УСТРОЙСТВЕ

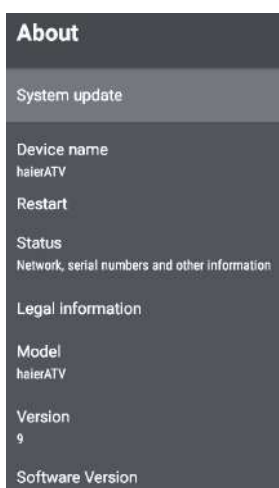

В этом меню находится информация об устройстве и его настройках.

1. Нажмите кнопку ▲/▼, чтобы выбрать параметр.
2. Нажмите кнопку ОК для настройки.

После настройки нажмите ВАСК, чтобы вернуться к предыдущему меню.

## ДАТА И ВРЕМЯ

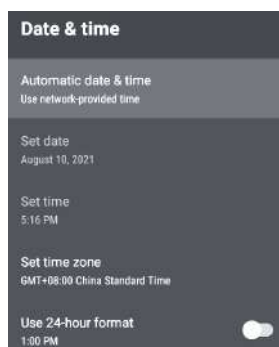

**Автоматическая установка даты и времени** – Нажмите кнопку ▲/▼ для выбора опции, затем нажмите ОК для входа в подменю. (Дополнительно:Использовать сетевое время, ВЫКЛ.)

### Примечание:

- Ручная настройка даты и времени автоматически переведет параметр **Автоматическая установка даты и времени** в положение **ВЫКЛ.**

**Установка даты** – Нажмите ▲/▼ для выбора опции, затем нажмите ОК для входа в подменю.

**Установка времени** – Нажмите ▲/▼ для выбора опции, затем нажмите ОК для входа в подменю.

**Установка часового пояса** – Нажмите ▲/▼ для выбора опции, затем нажмите ОК для входа в подменю.

**Использование 24-часового формата времени** – Нажмите ▲/▼ для выбора опции, затем нажмите ОК, чтобы выбрать ВКЛ./ВЫКЛ.

## ВРЕМЯ

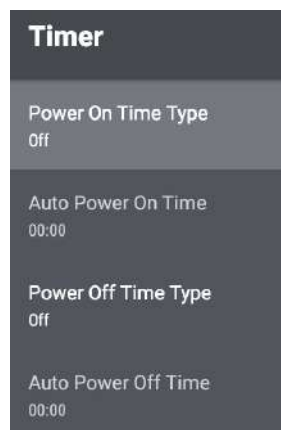

**Тип таймера включения питания** – Нажмите кнопку ▲/▼ для выбора опции, затем нажмите кнопку ОК, чтобы выбрать ВКЛ./ВЫКЛ./ОДНОКРАТНО.

**Автоматический таймер включения питания** – Нажмите кнопку ▲/▼ для выбора опции, затем нажмите кнопку ОК для входа в подменю. (Эта опция доступна при выборе ВКЛ./ОДНОКРАТНО в разделе **Тип таймера включения питания**).

**Тип таймера выключения питания** – Нажмите кнопку ▲/▼ для выбора опции, затем нажмите кнопку ОК, чтобы выбрать ВКЛ./ВЫКЛ./ОДНОКРАТНО.

**Автоматический таймер выключения питания** – Нажмите кнопку ▲/▼ для выбора опции, затем нажмите кнопку ОК для входа в подменю.

(Эта опция доступна при выборе **ВКЛ./ОДНОКРАТНО** в разделе **Тип таймера выключения питания**.)

## ЯЗЫК

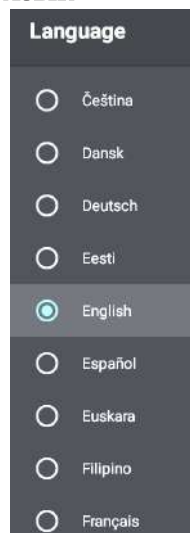

**Язык** – Нажмите ▲/▼ для выбора параметра, затем нажмите ОК для выбора языка.

## КЛАВИАТУРА



**Текущая клавиатура** – Нажмите ▲/▼ для выбора опции, затем нажмите ОК для входа в подменю.

**Настройки Gboard** – Нажмите ▲/▼ для выбора опции, затем нажмите ОК для входа в подменю.

**Управление клавиатурами** – Нажмите ▲/▼ для выбора опции, затем нажмите ОК для входа в подменю.

## ВХОД

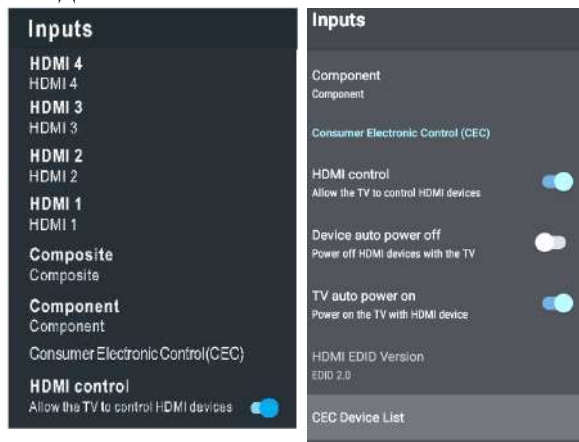

**Вход** – Нажмите ▲/▼ для выбора опции, затем нажмите ОК для входа в подменю.

**Управление HDMI** – Нажмите A/Y для выбора опции, затем нажмите ОК, чтобы выбрать ВКЛ./ВЫКЛ.

**Автоматическое выключение устройства** – Нажмите ▲/▼ для выбора опции, затем нажмите ОК, чтобы выбрать ВКЛ./ВЫКЛ.

**Автоматическое включение телевизора** – Нажмите ▲/▼ для выбора опции, затем нажмите ОК, чтобы выбрать ВКЛ./ВЫКЛ.

**Версия HDMI EDID** – отобразить версию EDID.

**Список устройств CEC** – Нажмите ▲/▼ для выбора опции, затем нажмите ОК, чтобы выбрать ВКЛ./ВЫКЛ.

## ПИТАНИЕ



**Таймер сна** – Нажмите ▲/▼ для выбора опции, затем нажмите ОК для входа в подменю. (Дополнительно: выкл., 10 минут, 20 минут, 30 минут, 40 минут, 50 минут, 60 минут, 90 минут, 120 минут).

**Отключение изображения** – Нажмите ▲/▼ для выбора опции, затем нажмите ОК, чтобы выбрать ВКЛ./ВЫКЛ.

**Таймер выключения** – Нажмите ▲/▼ для выбора опции, затем нажмите ОК для входа в подменю. (Дополнительно: выкл., 30 минут, 40 минут, 50 минут, 60 минут, 90 минут, 120 минут, 150 минут, 180 минут, 210 минут, 240 минут).

**Включение/выключение функции Auto power** – Нажмите ▲/▼ для выбора опции, затем нажмите ОК для входа в подменю. (Дополнительно: выкл., 5 минут, 10 минут, 15 минут, 30 минут, 60 минут).

## ИЗОБРАЖЕНИЕ

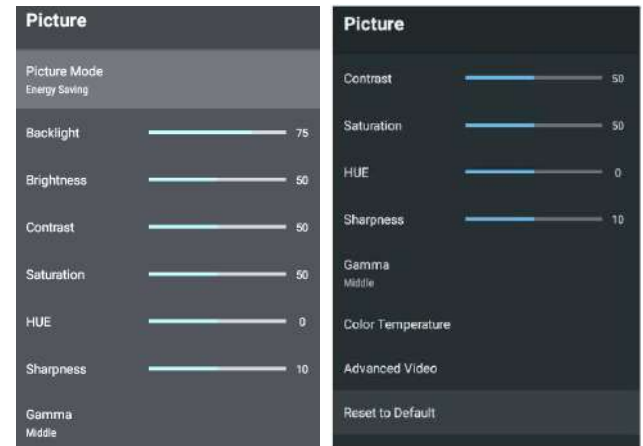

**Режим изображения** – Нажмите ▲/▼ для выбора опции, затем нажмите ОК для входа в подменю.

(Дополнительно: Пользовательский, Стандарт, Яркий, Спорт, Фильм, Игра, Энергосбережение).

**Подсветка/ Яркость/ Контрастность/ Насыщенность/ Цветовой тон/**

**Резкость** – Нажмите кнопку ▲/▼ для выбора опции.

Нажмите ◀ для уменьшения параметра. Нажмите ▶ для увеличения параметра.

**Гамма** – Нажмите ▲/▼ для выбора опции, затем нажмите ОК для входа в подменю. (Дополнительно: Темный, Средний, Яркий).

**Цветовая температура** – Нажмите ▲/▼ для выбора опции, затем нажмите ОК для входа в подменю.

**Advanced Video** – Нажмите ▲/▼ для выбора опции, затем нажмите ОК для входа в подменю.

**Сброс настроек** – Возврат всех настроек к заводским значениям по умолчанию.

## ЗВУК

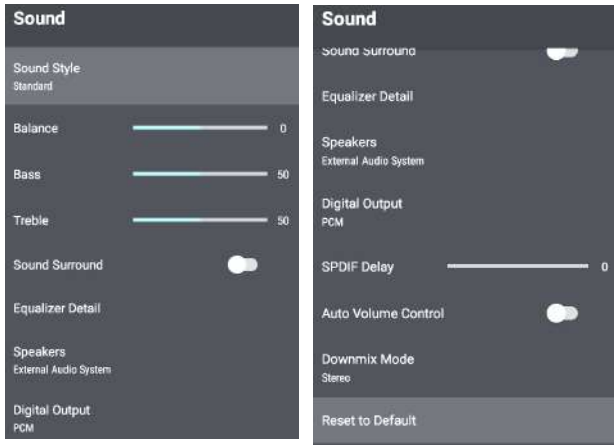

**Эквалайзер** – Нажмите ▲/▼ для выбора опции, затем нажмите ОК для входа в подменю.

(Дополнительно: Пользовательский, Стандарт, Четкость, Спорт, Кино, Музыка, Новости).

**Баланс/Бас/Высокие частоты** – Нажмите ▲/▼ для выбора опции. Нажмите ◀ для уменьшения параметра. Нажмите ▶ для увеличения параметра.

**Объемный звук** – Нажмите ▲/▼ для выбора опции, затем нажмите ОК, чтобы выбрать ВКЛ./ВЫКЛ.

**Установки эквалайзера** – Нажмите ▲/▼ для выбора опции, затем нажмите ОК для входа в подменю.

**Динамики** – Нажмите ▲/▼ для выбора опции, затем нажмите ОК для входа в подменю. (Дополнительно: диктор TV, внешняя аудиосистема).

**Цифровой выход** – Нажмите ▲/▼ для выбора опции, затем нажмите кнопку ОК для входа в подменю.

(Дополнительно: Auto, Bypass, PCM, DolbyDigitalPlus, DolbyDigital).

**Задержка SPDIF** – Нажмите ▲/▼ для выбора опции. Нажмите ◀ для уменьшения параметра. Нажмите ▶ для увеличения параметра.

**Автоматическое регулирование громкости** – Нажмите ▲/▼ для выбора опции, затем нажмите ОК, чтобы выбрать ВКЛ./ВЫКЛ.

**Режим Downmix** – Нажмите ▲/▼ для выбора опции, затем нажмите ОК для входа в подменю. (Дополнительно: Стерео, Объемный).

**Сброс настроек** – Возврат всех настроек к заводским значениям по умолчанию.

## ПАМЯТЬ

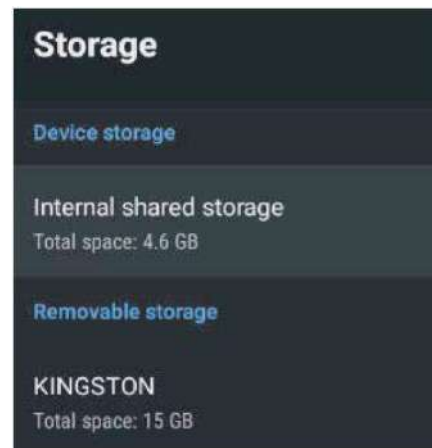

**Внутренняя память** – Нажмите ▲/▼ для выбора опции, затем нажмите ОК для входа в подменю.

**Внешняя память** – Нажмите ▲/▼ для выбора опции, затем нажмите ОК для входа в подменю. (Примечание: отображаются внешние устройства, если они подключены.)

## ДОМАШНИЙ ЭКРАН

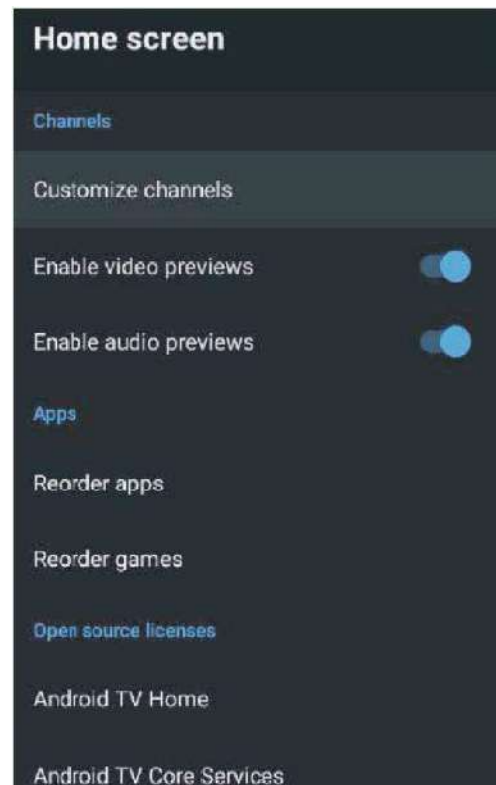

В этом меню вы можете настраивать каналы, приложения и лицензии с открытым исходным кодом.

1. Нажмите кнопку ▲/▼, чтобы выбрать параметр.
2. Нажмите кнопку ОК для настройки.
3. После завершения настройки. Нажмите кнопку BACK, чтобы вернуться в предыдущее меню.

**МАГАЗИННЫЙ РЕЖИМ**

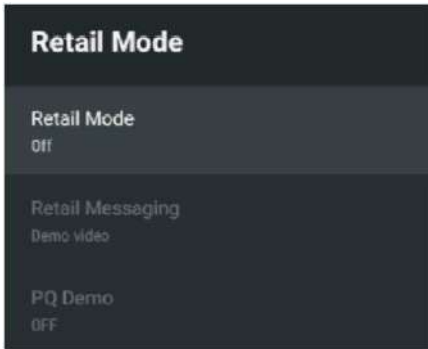

**Retailmode** – Нажмите ▲/▼ для выбора опции, затем нажмите ОК, чтобы выбрать ВКЛ./ВЫКЛ.

**Retail messaging** – нажмите ▲/▼ для выбора опции, затем нажмите ОК для входа в подменю. (Дополнительно: демо-видео, e-POP слева, e-POP снизу.)

**PQ Demo** – Нажмите ▲/▼ для выбора опции, затем нажмите ОК для входа в подменю. (Примечание:ВЫКЛ., ВЛЕВО, ВПРАВО.)

**GOOGLE**

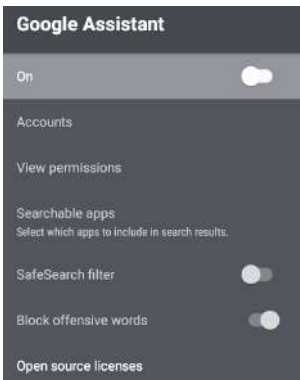

В этом меню вы можете установить приложения с возможностью поиска, безопасный поиск, блокировку оскорбительных слов, лицензии с открытым исходным кодом.

1. Нажмите кнопку ▲/▼, чтобы выбрать параметр.
2. Нажмите кнопку ОК для настройки.
3. После завершения настройки. Нажмите кнопку ВАСК, чтобы вернуться в предыдущее меню.

**CHROMECAST BUILT-IN**

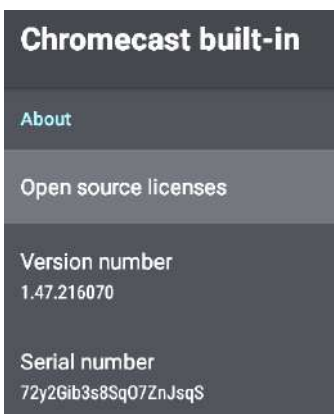

В этом меню вы можете прочитать информацию и узнать о настройках Chromecast.

1. Нажмите кнопку ▲/▼, чтобы выбрать параметр.
2. Нажмите кнопку ОК для настройки.
3. После настройки нажмите ВАСК, чтобы вернуться к предыдущему меню.

**ЭКРАННАЯ ЗАСТАВКА**

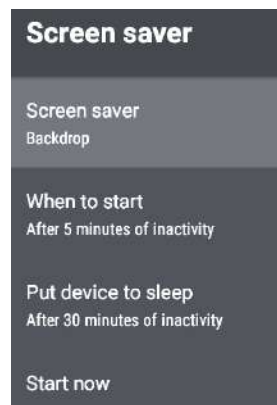

**Экранная заставка** – Нажмите ▲/▼ для выбора опции, затем нажмите ОК для входа в подменю. (Дополнительно:Выкл., Фон, Цвета.)

**Время запуска** – Нажмите ▲/▼ для выбора опции, затем нажмите ОК для входа в подменю. (Дополнительно: 5 минут, 15 минут, 30 минут, 1 час, 2 часа.)

**Перевести устройство в спящий режим** – нажмите ▲/▼ для выбора опции, затем нажмите ОК для входа в подменю. (Дополнительно: 30 минут, 1 час, 3 часа, 6 часов, 12 часов, никогда.)

**Запустить сейчас** – Нажмите ▲/▼ для выбора опции, затем нажмите ОК, чтобы войти в меню заставки.

**МЕСТОПОЛОЖЕНИЕ**

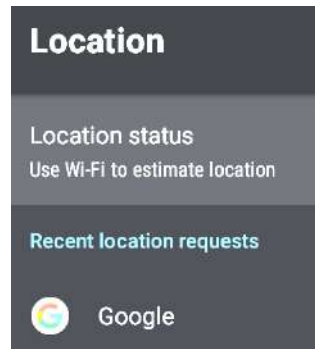

**Статус местоположения** – Нажмите ▲/▼ для выбора опции, затем нажмите ОК для входа в подменю.

(Дополнительно:Использовать Wi-Fi для определения местоположения, выкл.)

**ИСПОЛЬЗОВАНИЕ И ДИАГНОСТИКА**

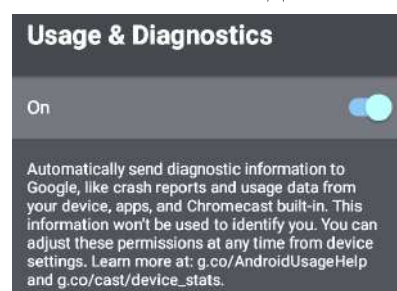

**Использование и диагностика** – Нажмите ▲/▼ для выбора опции, затем нажмите ОК, чтобы выбрать ВКЛ./ВЫКЛ.

**ДОСТУП**

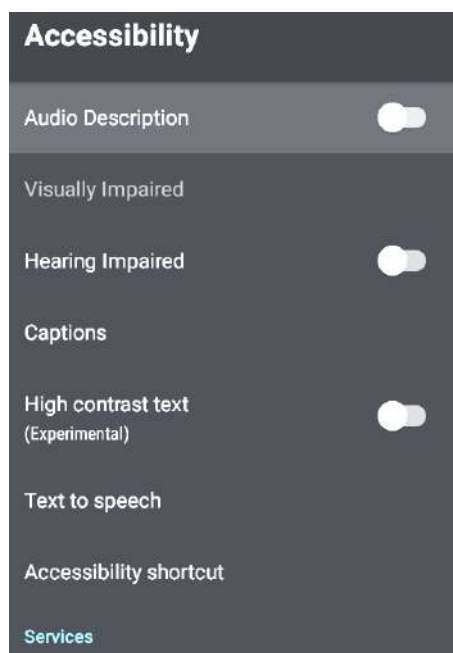

**Аудиодескрипция** – Нажмите ▲/▼ для выбора опции, затем нажмите ОК, чтобы выбрать ВКЛ./ВЫКЛ.

**Для людей с ослабленным зрением** – нажмите кнопку ▲/▼ для выбора опции, затем нажмите кнопку ОК для входа в подменю.

**(Нужно:Аудиодескрипция) ВКЛ.**

**Для людей с нарушениями слуха** –Нажмите ▲/▼ для выбора опции, затем нажмите ОК, чтобы выбрать ВКЛ./ВЫКЛ.

**Титры** – Нажмите ▲/▼ для выбора опции, затем нажмите ОК для входа в подменю.

**Высококонтрастный текст** – нажмите ▲/▼ для выбора опции, затем нажмите ОК, чтобы выбрать ВКЛ./ВЫКЛ.

**СБРОС**

Нажмите ОК, чтобы войти в подменю. Полный сброс.

## МУЛЬТИМЕДИЙНЫЙ ПРОИГРЫВАТЕЛЬ

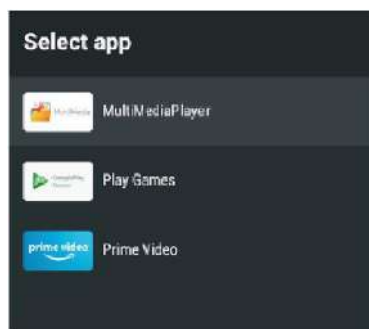
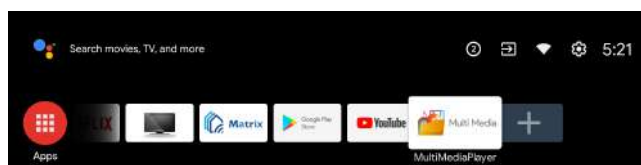

1. На ДОМАШНЕМ экране выберите значок + в списке приложений, чтобы добавить приложение, и нажмите ОК. Используйте кнопки «вверх» и «вниз», чтобы выбрать приложение Мультимедийный проигрыватель, и нажмите ОК, чтобы добавить его на ДОМАШНИЙ экран.

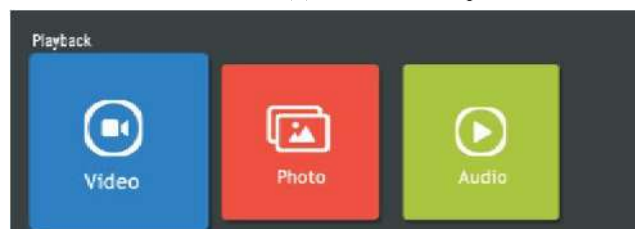

2. Нажмите ОК, чтобы войти в Мультимедийный проигрыватель и отобразить Видео, Фото, Аудио. После подключения USB-накопителя можно воспроизводить с него файлы мультимедиа.

Примечание:

Меню/функции могут отличаться в зависимости от того, когда вы приобрели телевизор.

Цифровой ЖК-телевизор сверхвысокой чёткости со светодиодной подсветкой экрана диагональю 55 дюймов (140 см).

<b>Качество изображения:</b>	UHD (сверхвысокой четкости) Поддержка цифрового телевидения Диагональ экрана: 139 см Разрешение 3840 x 2160 точек, 60 Гц.
<b>Цифровой декодер</b>	DVB-T, DVB-C, DVB-T2, DVB-S2 16/32/64/128/256 QAM модуляция MPEG2, MPEG4, H.265
<b>Интерфейсы для подключения оборудования:</b>	Мультимедийный интерфейс высокой четкости (HDMI) x 4 Композитный видеовход x 1 (ВИДЕО и YPbPr совместно используют один аудиоканал) Аудиовход (L+R) x 1 LAN вход x 1 Mini YCb (Pb) Cr (Pr) x 1 (ВИДЕО и YPbPr совместно используют один аудиоканал) USB x 2 ОПТИЧЕСКИЙ ВЫХОД x 1 ВЫХОД ДЛЯ НАУШНИКОВ x 1 Антенный вход x 1 TF x 1 LNB IN x 1 CI x 1 Поддерживаемые системы: PAL и SECAM Количество хранимых телеканалов: 1000 (DTV), 100 (ATV) Антенный вход: 75 Ом, небалансный Вход AV Video: 75 Ом, 1V-P, RCA Вход AV Audio: 20 кОм, 500 мВ RMS Поддержка разрешения на входах YPbPr/HDMI: 480i, 480p, 576i, 576p, 720p, 1080i, 1080p
<b>Качество звука:</b>	Стерео звуковая система. 2x10 Вт средняя громкость на выходе.
<b>Потребляемая мощность в ждущем режиме</b>	0,50 Вт
<b>Цифровые функции:</b>	Поддержка цифровых интерактивных сервисов. Цифровой телетекст. Поддержка цифровых субтитров, передаваемых по протоколу DVB (цифровое телерадиовещание). Автоматическая настройка. Автоматический поиск каналов. Программа телепередач на сегодня и на следующие дни. Телегид на неделю. Поддержка телевизионных приставок. Разъем CI. Поддержка приема тифлоперевода (описание происходящего на экране специально для слабовидящих людей).
<b>Дополнительные функции:</b>	Тюнер UHF/VHF; таймер отключения; родительский контроль; одновременное изображение картинки и текста; требуются батарейки 2 x AAA (входят в комплект поставки) для пульта ДУ. Крепление стандарта VESA: 200 x 200 мм Габариты упаковки (Ш x В x Г): 1385 x 832 x 145 мм Габариты телевизора на подставке (Ш x В x Г): 1229 x 772 x 269 мм Габариты телевизора без подставки (Ш x В x Г): 1229 x 710 x 61 мм Масса брутто: 17 кг Масса телевизора с подставкой: 13 кг Масса телевизора без подставки: 12,7 кг

\* Характеристики приведены исключительно в справочных целях.  
При изменениях в используемых технологиях характеристики могут измениться.  
Характеристики могут быть изменены без предварительного уведомления.



Цифровой ЖК-телевизор сверхвысокой чёткости со светодиодной подсветкой экрана диагональю 58 дюймов (147 см).

<b>Качество изображения:</b>	UHD (сверхвысокой четкости) Поддержка цифрового телевидения Диагональ экрана: 147 см Разрешение 3840 x 2160 точек, 60 Гц.
<b>Цифровой декодер</b>	DVB-T, DVB-C, DVB-T2, DVB-S2 16/32/64/128/256 QAM модуляция MPEG2, MPEG4, H.265
<b>Интерфейсы для подключения оборудования:</b>	Мультимедийный интерфейс высокой четкости (HDMI) x 4 Композитный видеовход x 1 (ВИДЕО и YPbPr совместно используют один аудиоканал) Аудиовход (L+R) x 1 LAN вход x 1 Mini YCb (Pb) Cr (Pr) x 1 (ВИДЕО и YPbPr совместно используют один аудиоканал) USB x 2 ОПТИЧЕСКИЙ ВЫХОД x 1 ВЫХОД ДЛЯ НАУШНИКОВ x 1 Антенный вход x 1 TF x 1 LNB IN x 1 CI x 1 Поддерживаемые системы: PAL и SECAM Количество хранимых телеканалов: 1000 (DTV), 100 (ATV) Антенный вход: 75 Ом, небалансный Вход AV Video: 75 Ом, 1V-P, RCA Вход AV Audio: 20 кОм, 500 мВ RMS Поддержка разрешения на входах YPbPr/HDMI: 480i, 480p, 576i, 576p, 720p, 1080i, 1080p
<b>Качество звука:</b>	Стереозвуковая система. 2x10 Вт средняя громкость на выходе.
<b>Потребляемая мощность в ждущем режиме</b>	0,50 Вт
<b>Цифровые функции:</b>	Поддержка цифровых интерактивных сервисов. Цифровой телетекст. Поддержка цифровых субтитров, передаваемых по протоколу DVB (цифровое телерадиовещание). Автоматическая настройка. Автоматический поиск каналов. Программа телепередач на сегодня и на следующие дни. Телегид на неделю. Поддержка телевизионных приставок. Разъем CI. Поддержка приема тифлоперевода (описание происходящего на экране специально для слабовидящих людей).
<b>Дополнительные функции:</b>	Тюнер UHF/VHF; таймер отключения; родительский контроль; одновременное изображение картинки и текста; требуются батарейки 2 x AAA (входят в комплект поставки) для пульта ДУ. Крепление стандарта VESA: 400 x 200 мм Габариты упаковки (Ш x В x Г): 1440 x 865 x 145 мм Габариты телевизора на подставке (Ш x В x Г): 1289 x 811 x 270 мм Габариты телевизора без подставки (Ш x В x Г): 1289 x 748 x 63 мм Масса брутто: 19,5 кг Масса телевизора с подставкой: 14,3 кг Масса телевизора без подставки: 14 кг

\* Характеристики приведены исключительно в справочных целях.  
При изменениях в используемых технологиях характеристики могут измениться.  
Характеристики могут быть изменены без предварительного уведомления.

Цифровой ЖК-телевизор сверхвысокой чёткости со светодиодной подсветкой экрана диагональю 65 дюймов (165 см).

<b>Качество изображения:</b>	UHD (сверхвысокой четкости) Поддержка цифрового телевидения Диагональ экрана: 165 см Разрешение 3840 x 2160 точек, 60 Гц.
<b>Цифровой декодер</b>	DVB-T, DVB-C, DVB-T2, DVB-S2 16/32/64/128/256 QAM модуляция MPEG2, MPEG4, H.265
<b>Интерфейсы для подключения оборудования:</b>	Мультимедийный интерфейс высокой четкости (HDMI) x 4 Композитный видеовход x 1 (ВИДЕО и YPbPr совместно используют один аудиоканал) Аудиовход (L+R) x 1 LAN вход x 1 Mini YCb (Pb) Cr (Pr) x 1 (ВИДЕО и YPbPr совместно используют один аудиоканал) USB x 2 ОПТИЧЕСКИЙ ВЫХОД x 1 ВЫХОД ДЛЯ НАУШНИКОВ x 1 Антенный вход x 1 TF x 1 LNB IN x 1 CI x 1 Поддерживаемые системы: PAL и SECAM Количество хранимых телеканалов: 1000 (DTV), 100 (ATV) Антенный вход: 75 Ом, небалансный Вход AV Video: 75 Ом, 1V-P, RCA Вход AV Audio: 20 кОм, 500 мВ RMS Поддержка разрешения на входах YPbPr/HDMI: 480i, 480p, 576i, 576p, 720p, 1080i, 1080p
<b>Качество звука:</b>	Сtereo звуковая система. 2x10 Вт средняя громкость на выходе.
<b>Потребляемая мощность в ждущем режиме</b>	Не более 0,5 Вт
<b>Цифровые функции:</b>	Поддержка цифровых интерактивных сервисов. Цифровой телетекст. Поддержка цифровых субтитров, передаваемых по протоколу DVB (цифровое телерадиовещание). Автоматическая настройка. Автоматический поиск каналов. Программа телепередач на сегодня и на следующие дни. Телегид на неделю. Поддержка телевизионных приставок. Слот CI для электронных модулей. Поддержка приема тифлоперевода (описание происходящего на экране специально для слабовидящих людей).
<b>Дополнительные функции:</b>	Тюнер UHF/VHF; таймер отключения; родительский контроль; одновременное изображение картинки и текста; требуются батарейки 2 x AAA (входят в комплект поставки) для пульта ДУ. Крепление стандарта VESA: 400 x 200 мм Габариты упаковки (Ш x В x Г): 1606 x 990 x 147 мм Габариты телевизора на подставке (Ш x В x Г): 1448 x 899 x 300 мм Габариты телевизора без подставки (Ш x В x Г): 1448 x 837 x 61 мм Масса брутто: 24,7 кг Масса телевизора с подставкой: 17,3 кг Масса телевизора без подставки: 17 кг

\* Характеристики приведены исключительно в справочных целях.

При изменениях в используемых технологиях характеристики могут измениться.

Характеристики могут быть изменены без предварительного уведомления.

Цифровой ЖК-телевизор сверхвысокой чёткости со светодиодной подсветкой экрана диагональю 70 дюймов (177 см).

<b>Качество изображения:</b>	UHD (сверхвысокой четкости) Поддержка цифрового телевидения Диагональ экрана: 177 см Разрешение 3840 x 2160 точек, 60 Гц.
<b>Цифровой декодер</b>	DVB-T, DVB-C, <b>DVB-T2</b> , <b>DVB-S2</b> 16/32/64/128/256 QAM модуляция MPEG2, MPEG4, H.265
<b>Интерфейсы для подключения оборудования:</b>	Мультимедийный интерфейс высокой четкости (HDMI) x 4 Композитный видеовход x 1 (ВИДЕО и YPbPr совместно используют один аудиоканал) Аудиовход (L+R) x 1 LAN вход x 1 Mini YCb (Pb) Cr (Pr) x 1 (ВИДЕО и YPbPr совместно используют один аудиоканал) USB x 2 ОПТИЧЕСКИЙ ВЫХОД x 1 ВЫХОД ДЛЯ НАУШНИКОВ x 1 Антенный вход x 1 TF x 1 LNB IN x 1 CI x 1 Поддерживаемые системы: PAL и SECAM Количество хранимых телеканалов: 1000 (DTV), 100 (ATV) Антенный вход: 75 Ом, небалансный Вход AV Video: 75 Ом, 1V-P, RCA Вход AV Audio: 20 кОм, 500 мВ RMS Поддержка разрешения на входах YPbPr/HDMI: 480i, 480p, 576i, 576p, 720p, 1080i, 1080p
<b>Качество звука:</b>	Стерео звуковая система. 2x10 Вт средняя громкость на выходе.
<b>Потребляемая мощность в ждущем режиме</b>	Не более 0,5 Вт
<b>Цифровые функции:</b>	Поддержка цифровых интерактивных сервисов. Цифровой телетекст. Поддержка цифровых субтитров, передаваемых по протоколу DVB (цифровое телерадиовещание). Автоматическая настройка. Автоматический поиск каналов. Программа телепередач на сегодня и на следующие дни. Телегид на неделю. Поддержка телевизионных приставок. Слот CI для электронных модулей. Поддержка приема тифлоперевода (описание происходящего на экране специально для слабовидящих людей).
<b>Дополнительные функции:</b>	Тюнер UHF/VHF; таймер отключения; родительский контроль; одновременное изображение картинки и текста; требуются батарейки 2 x AAA (входят в комплект поставки) для пульта ДУ. Крепление стандарта VESA: 400 x 200 мм Габариты упаковки (Ш x В x Г): 1725 x 1086 x 175 мм Габариты телевизора на подставке (Ш x В x Г): 1563 x 974 x 317 мм Габариты телевизора без подставки (Ш x В x Г): 1563 x 899 x 69 мм Масса брутто: 28,3 кг Масса телевизора с подставкой: 20.1 кг Масса телевизора без подставки: 20.5 кг

\* Характеристики приведены исключительно в справочных целях.

При изменениях в используемых технологиях характеристики могут измениться.

Характеристики могут быть изменены без предварительного уведомления.

Цифровой ЖК-телевизор сверхвысокой чёткости со светодиодной подсветкой экрана диагональю 75 дюймов (190 см).

<b>Качество изображения:</b>	UHD (сверхвысокой четкости) Поддержка цифрового телевидения Диагональ экрана: 190 см Разрешение 3840 x 2160 точек, 60 Гц.
<b>Цифровой декодер</b>	DVB-T, DVB-C, DVB-T2, DVB-S2 16/32/64/128/256 QAM модуляция MPEG2, MPEG4, H.265
<b>Интерфейсы для подключения оборудования:</b>	Мультимедийный интерфейс высокой четкости (HDMI) x 4 Композитный видеовход x 1 (ВИДЕО и YPbPr совместно используют один аудиоканал) Аудиовход (L+R) x 1 LAN вход x 1 Mini YCb (Pb) Cr (Pr) x 1 (ВИДЕО и YPbPr совместно используют один аудиоканал) USB x 2 ОПТИЧЕСКИЙ ВЫХОД x 1 ВЫХОД ДЛЯ НАУШНИКОВ x 1 Антенный вход x 1 TF x 1 LNB IN x 1 CI x 1 Поддерживаемые системы: PAL и SECAM Количество хранимых телеканалов: 1000 (DTV), 100 (ATV) Антенный вход: 75 Ом, небалансный Вход AV Video: 75 Ом, 1V-P, RCA Вход AV Audio: 20 кОм, 500 мВ RMS Поддержка разрешения на входах YPbPr/HDMI: 480i, 480p, 576i, 576p, 720p, 1080i, 1080p
<b>Качество звука:</b>	Сtereo звуковая система. 2x10 Вт средняя громкость на выходе.
<b>Потребляемая мощность в ждущем режиме</b>	Не более 0,5 Вт
<b>Цифровые функции:</b>	Поддержка цифровых интерактивных сервисов. Цифровой телетекст. Поддержка цифровых субтитров, передаваемых по протоколу DVB (цифровое телерадиовещание). Автоматическая настройка. Автоматический поиск каналов. Программа телепередач на сегодня и на следующие дни. Телегид на неделю. Поддержка телевизионных приставок. Слот CI для электронных модулей. Поддержка приема тифлоперевода (описание происходящего на экране специально для слабовидящих людей).
<b>Дополнительные функции:</b>	Тюнер UHF/VHF; таймер отключения; родительский контроль; одновременное изображение картинки и текста; требуются батарейки 2 x AAA (входят в комплект поставки) для пульта ДУ. Крепление стандарта VESA: 400 x 300 мм Габариты упаковки (Ш x В x Г): 1820 x 1100 x 190 мм Габариты телевизора на подставке (Ш x В x Г): 1672 x 1030 x 317 мм Габариты телевизора без подставки (Ш x В x Г): 1672 x 958 x 75 мм Масса брутто: 33,1 кг Масса телевизора с подставкой: 23 кг Масса телевизора без подставки: 22.7 кг

\* Характеристики приведены исключительно в справочных целях.

При изменениях в используемых технологиях характеристики могут измениться.

Характеристики могут быть изменены без предварительного уведомления.

Тип неисправности				Осмотр
Изображение		Аудио		
	«Снег» на экране		Шум	Настройте положение антенны так, чтобы указанные признаки исчезли.
	Раздваивание изображения		Со звуком все в порядке.	Настройте положение антенны так, чтобы указанные признаки исчезли.
	Помехи		Шум	Работающее рядом оборудование, автотранспортные средства или лампы дневного света.
	Нормальное изображение		Без звука	Громкость (Проверьте, запущена ли функция отключения звука на пульте дистанционного управления, а также соответствие аудиосистемы.)
	Отсутствует изображение.		Без звука	Не подключен шнур питания. Выключатель питания не включен. Настройка контрастности и яркости/громкости. Нажмите на пульте дистанционного управления кнопку включения/выключения.
	Бесцветность		Нормальный звук	Управление цветом
	Шифрование телепередачи		Нормальный или слабый звук	Выполните повторную настройку канала.
	Бесцветность		Шум	Аудиосистема

**Перечень повреждений, не допускающих дальнейшую эксплуатацию телевизора:**

- Сетевой шнур или вилка повреждены.
- Экран телевизора поврежден.
- При попадании на телевизор влаги.
- После падения телевизора.

Специальное пояснение: Гарантия не распространяется на комплектующие, такие как пульт дистанционного управления.

По вопросам настройки, функционала, а также жалоб и предложений, обращайтесь в нашу службу поддержки:

Поддержка в режиме чата и бесплатных звонков: **haier-europe.com** или **8 800 250 43 05**

Всё что вам необходимо сделать для запроса ремонта или обслуживания Вашего устройства позвонить по номеру **8 800 250 43 05** и указать свои контактные данные, где бы Вы ни находились.

# ОБСЛУЖИВАНИЕ КЛИЕНТОВ

Служба поддержки клиентов

Мы рекомендуем обращаться в службу поддержки клиентов компании «Хайер», а также использовать оригинальные запасные части. Если у вас возникли проблемы с вашей бытовой техникой, пожалуйста, сначала изучите раздел «Устранение неисправностей».

Если вы не нашли решения проблемы, пожалуйста, обратитесь:

— к вашему официальному дилеру или

— в наш колл-центр:

8-800-250-43-05 (РФ),

8-10-800-2000-17-06 (РБ),

00-800-2000-17-06 (Узбекистан),

0-800-308-989 (Украина),

— на сайт [www.haier-europe.com](http://www.haier-europe.com), где вы можете оставить заявку на обслуживание, а также найти ответы на часто задаваемые вопросы.

Обращаясь в наш сервисный центр, пожалуйста, подготовьте следующую информацию, которую вы можете найти на паспортной табличке и в чеке:

Модель \_\_\_\_\_

Серийный номер \_\_\_\_\_

Дата продажи \_\_\_\_\_



Также, пожалуйста, проверьте наличие гарантии и документов о продаже

Важно! Отсутствие на приборе серийного номера делает невозможной для Производителя идентификацию прибора и, как следствие, его гарантийное обслуживание.

Запрещается удалять с прибора заводские идентифицирующие таблички. Отсутствие заводских табличек может стать причиной отказа выполнения гарантийных обязательств.

В настоящий документ могут быть внесены изменения без предварительного уведомления.

Производитель оставляет за собой право вносить изменения в конструкцию и комплектацию изделия без дополнительного уведомления.

# ГАРАНТИЙНЫЙ ТАЛОН

## Уважаемый покупатель!

Корпорация «Хайер» находящаяся по адресу: Офис S401, Хайер бренд билдинг, Хайер Индастри парк Хай-тек зон, Лаошан Дистрикт, Циндао, Китай, благодарит Вас за Ваш выбор, гарантирует высокое качество и безупречное функционирование данного изделия при соблюдении правил его эксплуатации. Срок службы на телевизоры 5 лет со дня передачи изделия конечному потребителю. Учитывая высокое качество продукции, фактический срок эксплуатации может значительно превышать официальный. Вся продукция изготовлена с учетом условий эксплуатации и прошла соответствующую сертификацию на соответствие техническим требованиям. Рекомендуем по окончании срока службы обратиться в Авторизованный сервисный центр для проведения профилактических работ и получения рекомендаций по дальнейшей эксплуатации изделия. Во избежание недоразумений, убедительно просим Вас при покупке внимательно изучить инструкцию по эксплуатации, условия гарантийных обязательств и проверить правильность заполнения гарантийного талона. В случае неправильного или неполного заполнения гарантийного талона обратитесь в торгующую организацию. Данное изделие представляет собой технически сложный товар бытового назначения. Если купленное Вами изделие требует специальной установки и подключения, настоятельно рекомендуем Вам обратиться к Авторизованному партнёру Хайер. Данным гарантийным талоном Корпорация «Хайер» подтверждает принятие на себя обязательств по удовлетворению требований потребителей, установленных действующим законодательством о защите прав потребителей, иными нормативными актами в случае обнаружения недостатков изделия. Однако Корпорация «Хайер» оставляет за собой право отказать в гарантийном обслуживании изделия в случае несоблюдения изложенных ниже условий.

## Условия гарантийного обслуживания:

Гарантийное обслуживание распространяется только на изделия, укомплектованные гарантийным талоном установленного образца. Корпорация «Хайер» устанавливает гарантийный срок 12 месяцев со дня передачи товара потребителю. Во избежание возможных недоразумений, сохраняйте в течение срока службы документы, прилагаемые к изделию при его продаже (товарный чек, кассовый чек, инструкция по эксплуатации, гарантийный талон). Запасные части и замененные блоки используемые для ремонта могут быть как новыми, так и восстановленными.

Полный список Авторизованных партнёров на территории ЕАЭС вы можете узнать в Информационном центре «Хайер» по телефонам:

**8-800-250-43-05 - для Потребителей из России (бесплатный звонок из регионов России)**  
**8-10-800-2000-17-06 - для Потребителей из Беларуси (бесплатный звонок из регионов Беларуси)**  
**0-800-308-989 - для Потребителей из Украины (бесплатный звонок из регионов Украины)**  
**00-800-2000-17-06 - для Потребителей из Узбекистана (бесплатный звонок из регионов Узбекистана)**

или на сайте: [www.haier-europe.com](http://www.haier-europe.com) или сделав запрос по электронной почте: [help@haieronline.ru](mailto:help@haieronline.ru).

Данные Авторизованных партнёров могут быть изменены, за справками обращайтесь в Информационный центр «Хайер».

## Гарантийное обслуживание не распространяется на изделия, недостатки которых возникли вследствие:

- нарушения потребителем условий и правил эксплуатации, хранения и/или транспортировки товара;
- неправильной установки и/или подключения изделия;
- нарушения технологии работ с электрическими подключениями, как и привлечение к монтажу Изделия лиц, не имеющих соответствующей квалификации, подтвержденной документально;
- отсутствия своевременного технического обслуживания Изделия в том случае, если этого требует инструкция по эксплуатации;
- применения моющих средств, несоответствующих данному типу изделия, а также превышения рекомендуемой дозировки моющих средств;
- использования изделия в целях, для которых оно не предназначено;
- действий третьих лиц: ремонт или внесение несанкционированных изготовителем конструктивных или схемотехнических изменений не уполномоченными лицами;
- отклонений от Государственных Технических Стандартов (ГОСТов) и норм питающих сетей;
- действия непреодолимой силы (стихия, пожар, молния т. п.);
- несчастных случаев, умышленных или неосторожных действий потребителя или третьих лиц;
- если обнаружены повреждения, вызванные попаданием внутрь изделия посторонних предметов, веществ, жидкостей, насекомых, продуктов жизнедеятельности насекомых;
- использование изделия для предпринимательской деятельности.

## Гарантийное обслуживание не распространяется на следующие виды работ:

- установка и подключение изделия на месте эксплуатации;
- инструктаж и консультирование потребителя по использованию изделия;
- очистка изделия снаружи либо изнутри.

## Гарантийному обслуживанию не подлежат ниже перечисленные расходные материалы и аксессуары:

- пульты управления, аккумуляторные батареи, элементы питания, внешние блоки питания и зарядные устройства, соединительные провода с разъемами;
- документация, прилагаемая к изделию.

## Дополнения к инструкции по эксплуатации:

- Корпорация «Хайер» не несет ответственности за потерю пользователем при использовании изделия какой-либо конфиденциальной или персональной информации;
- Предоставление служб и/или программного обеспечения третьими лицами может быть изменено, приостановлено или прекращено без предварительного уведомления.

**Важно!** Отсутствие на приборе серийного номера делает невозможной для Производителя идентификацию прибора и, как следствие, его гарантийное обслуживание. Запрещается удалять с прибора заводские идентифицирующие таблички. Отсутствие заводских табличек может стать причиной отказа выполнения гарантийных обязательств.

<b>Официальное наименование</b>	<b>Город</b>	<b>Телефон для клиента</b>	<b>Адрес</b>
Закрытое акционерное общество «Единая служба сервиса А-Айсберг»	Москва	8-800-250-43-05	127644, г. Москва, ул. Вагоноремонтная, д. 10, стр. 1
Общество с ограниченной ответственностью «Авторизованный Центр «Пионер Сервис»	Санкт-Петербург	8-800-250-43-05	191040, г. Санкт-Петербург, Лиговский пр-кт, д. 52 лит. А
Общество с ограниченной ответственностью «Архсервис-центр»	Архангельск	8-800-250-43-05	163000 г. Архангельск, ул. Воскресенская, д. 85
Общество с ограниченной ответственностью «Техинсервис»	Сочи	8-800-250-43-05	354068, г. Сочи, ул. Донская, 3
Общество с ограниченной ответственностью «ТехноВидеоСервис»	Казань	8-800-250-43-05	420100, г. Казань, ул. Протоchnая д.8
Общество с ограниченной ответственностью ДОМСЕРВИС	Владимир	8-800-250-43-05	600017, г. Владимир, ул. Батурина, д. 39
Общество с ограниченной ответственностью ТРАНССЕРВИС-Краснодар	Краснодар	8-800-250-43-05	350058, г. Краснодар, ул. Кубанская, 47
Общество с ограниченной ответственностью ТРАНССЕРВИС-Н. Новгород	Нижний Новгород	8-800-250-43-05	603098, г. Нижний Новгород, ул. Артельная, д. 29
Общество с ограниченной ответственностью ТРАНССЕРВИС-Е-катеринбург	Екатеринбург	8-800-250-43-05	г. Екатеринбург, ул. Шарташская д 10
Общество с ограниченной ответственностью «Циклон»	Омск	8-800-250-43-05	644042, г. Омск, пр.К. Маркса 34а, оф. 410
Общество с ограниченной ответственностью «ГлавБытСервис»	Томск	8-800-250-43-05	г. Томск, ул. Маяковская 25/7
Общество с ограниченной ответственностью «Сервисбыттехника»	Оренбург	8-800-250-43-05	460044, г. Оренбург, ул. Конституции, д. 4
Общество с ограниченной ответственностью «Сибсервис»	Новокузнецк	8-800-250-43-05	654066, г. Новокузнецк, ул. Грдины, д. 18
Общество с ограниченной ответственностью АРГОН-СЕРВИС	Новороссийск	8-800-250-43-05	353905, г. Новороссийск, ул. Серова, 14
Общество с ограниченной ответственностью АЛИКА-СЕРВИС	Иркутск	8-800-250-43-05	664019, г. Иркутск, ул. Писарева, д. 18-а
ООО «КРОК-ТТЦ»*	Киев*	0-800-211-501	г. Киев ул. Радужная д. 25 Б
Сервисный центр	Ташкент	(+998 71) 207 10 01	-
ОДО «ЦБТСервис»	г.Минск	375-17-262-95-50	г. Минск, ул. Я Коласа 52
ООО «РоялТерм»	г.Минск	375-29-198-11-50	г. Минск, ул. Орловская 40А, офис 7
ТОО Сервис Маг	г. Алматы	8 (727) 233 30 00	050002, г. Алматы, ул. Калдаякова 17
ТОО Аскон-7	г. Алматы	7 (727) 397 75 75	050010, г. Алматы, ул. Сагата Нурмагамбетова 25

Список АСЦ может быть изменен. Актуальную информацию вы можете получить на нашем сайте [www.haier-europe.com](http://www.haier-europe.com)  
\*Адреса сервисных центров в регионах уточняйте на сайте [www.krok-ttc.com](http://www.krok-ttc.com) или по телефонам горячей линии



## Мазмұны

Қауіпсіздік және ескертулер.....	2-3
Кіріспе .....	4
Қабырғалық монтаждау .....	5
Орнату .....	6-8
Қашықтан басқару пульті .....	9-10
Пайдалану .....	11-20
Техникалық сипаттамалары .....	21-25
Ақауларды іздестіру және жою.....	26

ҚАУІПСІЗДІК ТЕХНИКАСЫ ЖӨНІНДЕГІ МАҢЫЗДЫ НҰСҚАУЛАР

- 1) Осы нұсқаулықты мұқият оқып шығыңыз.
- 2) Осы нұсқаулықты сақтап қойыңыз.
- 3) Барлық жазылған ескертулерді назарда ұстаңыз.
- 4) Барлық нұсқамаларды орындаңыз.
- 5) Бұл құрылғыны судың жанына жақын жерде пайдаланбаңыз.
- 6) Құрылғыны тек қана құрғақ шүберекпен сүртіп отырыңыз.
- 7) Желдететін саңылауларын жауып тастамаңыз, құрылғыны тек нұсқауларға сәйкес орнықтырыңыз.
- 8) Теледидарды радиаторлар, жылытқыштар, пештер және басқа да жылу беретін құралдар (соның ішінде күшейткіштер) сияқты жылу көздерінің жанына орнатпаңыз.
- 9) Розеткаға қатысты белгіленген қалпы бар ашаны қосқан кезде қауіпсіздікті елемей қалмаңыз. Егер берілген аша розеткаға сәйкес келмесе, өскірген розетканы ауыстыру үшін электрикке хабарласыңыз.
- 10) қорек сымының, әсіресе шанышқылардың, розеткалардың жанында және олардың құрылғыдан шыққан жерлерінде қысылуын болдырмаңыз.
- 11) Өндірушінің өзі жазып көрсеткен құрылғылары мен жинақтамаларын ғана пайдаланыңыз.
- 12) Найзағай жарқылдап тұрған кезінде немесе ұзақ уақыт бойы пайдаланылмаса, құрылғыны желіден ажыратыңыз.
- 13) Қызмет көрсету мәселелері бойынша білікті персоналға жүгініңіз. Егер құрылғы қандай да бір жолмен зақымдалса, мысалы, қуат сымы немесе шанышқы зақымдалса, сұйықтық төгіліп немесе құрылғыға қандай да бір бөлшектер тисе, құрылғыға жаңбыр немесе ылғал түскен болса, құрылғы тиісті түрде жұмыс істемейді немесе оны құлатқан болса, мұндай құрылғыға міндетті түрде қызмет көрсетіледі.
- 14) Желілік шанышқы ажырату құрылғысы ретінде пайдаланылады, сондықтан ол жұмысқа жарамды күйде қалуы тиіс.
- 15) Желдету саңылауларын газеттер, дастархандар, перделер сияқты және т. б. сондай заттармен жауып, желдетуге кедергі жасамау керек.
- 16) Құрылғыда тұтанған шам сияқты ашық от көздері орналастырылмауы тиіс.
- 17) Басқару пультінен батареяларды тиісті түрде кәдеге жарату қажет.
- 18) Құрылғыны қалыпты климатта пайдалану керек.
- 19) Құрылғыға тамшылар немесе бүріккіштер түспеуі тиіс және оған құмыралар сияқты сұйықтыққа толтырылған заттарды қоюға жол берілмейді.
- 20) Назар аударыңыз: Бұйымның көлбеуінен болатын жарақат алуды болдырмау үшін, бұйымның көлденең күйінде орналасуын әрдайым қадағалаңыз.
- 21) Бұйым тек қана тұрмыстық мақсаттарға пайдалануға арналып жасалған.



АБАЙЛАҢЫЗ!  
 АШНАН КЕРЕК - ЭЛЕКТР  
 ТОГЫНАН ЖАРАҚАТ АЛУ ҚАТЕРІ  
 БАР!



АБАЙЛАҢЫЗ!

ЭЛЕКТР ТОГЫНАН ЖАРАҚАТ АЛУ ҚАТЕРІН КЕМІТУ  
ҮШІН  
ҚАҚПАҒЫН АШУШЫ БОЛМАҢЫЗ (НЕМЕСЕ АРТҚЫ  
БӨЛІГІН).  
ҚҰРЫЛҒЫНЫҢ ІШІНДЕГІ КОМПОНЕНТТЕРІНЕ  
ПАЙДАЛАНУШЫНЫҢ ӨЗІ ҚЫЗМЕТ КӨРСЕТУ  
КӨЗДЕЛМЕГЕН. ҚЫЗМЕТ КӨРСЕТУ МӘСЕЛЕЛЕРІ  
БОЙЫНША  
СЕРВИСТІК БІЛКІТІ МАМАНҒА ЖҮГІНІҢІЗ.

Бұл белгі осы құрылғының ішінде қауіпті кернеудің болуын көрсетеді.

Бұл белгі құрылғыны пайдалану немесе жеткізу жиынтығына кіретін әдебиетте күту туралы маңызды ақпараттың болуын көрсетеді.

**НАЗАР АУДАРЫҢЫЗ!**  
Өрт шығу немесе электр тогымен зақымдану қаупін болдырмау үшін, бұл құрылғыны жаңбыр немесе ылғалдың әсеріне ұшырамаңыз.

**НАЗАР АУДАРЫҢЫЗ!**  
Батареялар бастауы күннің сәулесі, от және т.б. болуы мүмкін жоғары температураға ешқашан да ұшырамауы тиіс.

Бұл белгі қауіпті желілік кернеу мен пайдаланушы үшін қол жетімді бөлшектер арасындағы қос оқшауламаның болуын көрсетеді. Қызмет көрсету кезінде тек бірдей қосалқы бөлшектерді пайдаланыңыз.

Бұл белгі құрылғы тұрмыстық қалдықтардан бөлек кәдеге жаратылуы тиіс екендігін көрсетеді (бұл ереже Еуроодақтың аумағында міндетті түрде орындалуы тиіс). Қоршаған ортаға, адам денсаулығына және ресурстарды ұтымды пайдалануға зиян келтірмеу үшін құрылғыны қолданылатын талаптарға сәйкес тастаңыз. Пайдаланылған құрылғыны тапсыру үшін, кәдеге жаратумен айналысатын ұйыммен хабарласыңыз немесе құрылғының сатушысына хабарласыңыз. Олар тиісті тәртіппен кәдеге жарату ісін жүргізіп бере алады.

-2-

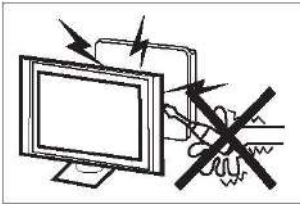

Теледидар жұмыс істеп тұрған кезде оның ішкі тізбектерінде жоғары кернеулі токтар бар. Құрылғының артқы панелін шешуші болмаңыз. Егер құрылғыны жөндеу қажет болса, онда оны арнайы оқытылған персонал орындауы тиіс.

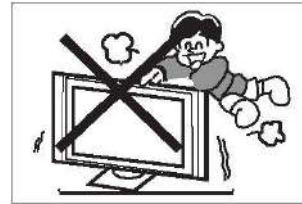

Ешбір жағдайда теледидар мен оның тұғырына шықпаңыз, оған жанаспаңыз және де итеруші болмаңыз. Балалардың қауіпсіздігіне назар аударыңыз. Теледидардың құлауы ауыр жарақат әкелуі мүмкін.

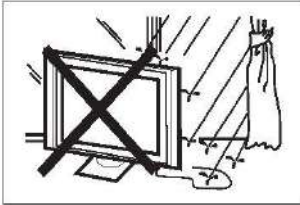

Электр тогымен жарақаттануды немесе тұтануды болдырмас үшін құрылғыға судың тиюіне жол бермеңіз.

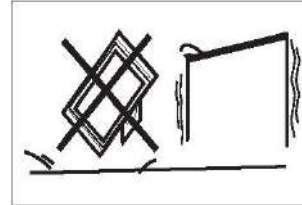

Тұрақсыз арбаларға, бағандарға, сөрелерге немесе үстелдерге құрылғыны қоюшы болмаңыз. Теледидар құлаған кезде ауыр жарақат алып, теледидар да қатты зақымдала алады.



Теледидардың желдеткіш және басқа да саңылауларына қандайда бір заттардың түсуін болдырмаңыз. Құрылғыға қандай да бір сұйықтықтардың енуіне жол бермеңіз.

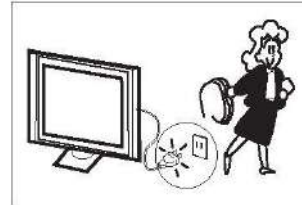

Егер құрылғы ұзақ уақыт бойы пайдаланылмаса, оны қуат көзінен ажырату ұсынылады.

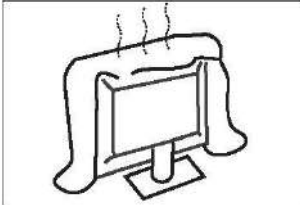

Артқы қақпағындағы желдеткіш саңылауларды жауып тастамаңыз. Ұзақ және үздіксіз пайдалану үшін электр компоненттерді салқындату қажет.

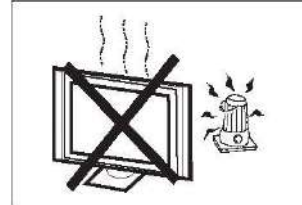

Теледидар тікелей күн сәулесінің және басқа да жылу көздерінің әсеріне ұшырамаңыз. Теледидарды бейне ойнатқыштар мен дыбыс күшейткіштер сияқты жылу шығаратын басқа құрылғыларға тікелей орнатпаңыз. Теледидар үстіне жанып тұрған шам сияқты ашық от көздерін қоймаңыз.

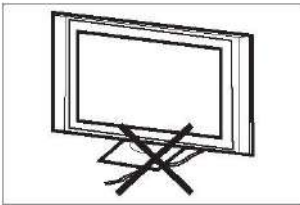

Электрмен қуаттау шнурын басып-жаншушы болмаңыз.

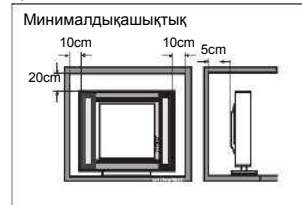

Егер теледидарды орнатудың ендірілетін нұсқасы болса, онда қабырғаға дейінгі көрсетілген ең аз қашықтықты сақтау керек болады. Қашықтықты сақтамау құрылғының қызып кетуіне және қауіпті жағдайдың туындауына әкеледі.

## Негізгі функционалдық мүмкіндіктері

- ① Теледидар, видеотерминал ретінде пайдаланыла алады
- ② Жоғары жарықтық және кең көру бұрышы;
- ③ жерсеріктік және кәбілдік теледидардың бағдарламаларын сақтап ала алады;
- ④ HDMI интерфейсі;
- ⑤ Мультимедиялық ойнатушы (USB);

## Құрамдас бөліктер

Қашықтан басқару пульті .....	1
Батарейкалар (AAA).....	2
Пайдаланушының нұсқаулығы .....	1
Тіреу жиынтығы .....	1

## Техникалық сипаттамалары

Көру кезіндегі сурет өлшемі (диагональ)	55 дюйм	58 дюйм	65 дюйм	70 дюйм	75 дюйм
Ажыратымдылық	3840 x 2160				
Тұстардың ара-қатынасы	16 : 9				
Телевидение жүйесі (теледидар сигналын тарату пішімі)	PAL-B/G, SECAM-B/G, DVB-T, DVB-C, DVB-T2, DVB-S2				
Видеосигнал жүйесі	PAL/NTSC/SECAM				
Қабылдау арнасы	DVB-T2:1000, DVB-C:1000, ATV:100				
Энергия тиімділігі классы	A				
Қуаттау кернеуі	100-240 В, 50-60 Гц				
Тұтынылатын қуаты	150 Вт	150 Вт	170 Вт	220 Вт	260 Вт
Дыбыстың шығыс күші (7% аспайтын сызықты емес бұрмалаулар коэффициентімен)	2 x 10 Вт				
Сигнал кірісі/шығысы	Жоғарғы анықтылықтың мультимедиялық интерфейсі (HDMI) x 4 Композиттік видеосаңылау x 1 (ВИДЕО және YPbPr бір аудиоарнаны бірлесе пайдаланады) Аудиосаңылау (L+R) x 1 LAN кірісі x 1 Mini YCb (Pb) Cr (Pr) x 1 (ВИДЕО және YPbPr бірлесе отырып бір аудиоарнаны пайдаланады) USB x 2 ОПТИКАЛЫҚ ШЫҒЫС x 1 ҚҰЛАҚҚАПҚА АРНАЛҒАН ШЫҒЫС x 1 Антенналық кіру x 1 TF x 1 LNB IN x 1 CI x 1				
Көлденеңінен ажыратымдылық қабілеті (ТВ-сызығы)	Композиттік видеошығыс >=350 Y Cb(Pb) Cr(Pr) >=400				
Тасымалдау және сақтау	Буып-түйілген теледидарларды көліктің барлық түрлерімен ГОСТ 15150-69 5 - тобына сәйкес келетін жағдайларда, қоршаған орта температурасы-40-тан + 50 °С-қа дейін және ауаның салыстырмалы ылғалдылығы 75-тен 100% - ға дейін тасымалдауға рұқсат етіледі. Теледидарды сақтау қоршаған ортаның температурасы + 5-тен + 40 °С-қа дейін болғанда және ауада қышқыл, сілтілі және басқа да агрессивті қоспалар болмаған кезде ГОСТ 15150-69 бойынша 1-топ жағдайында жүзеге асырылуы тиіс.				



HDMI және HDMI High-Definition Multimedia Interface терминдері және HDMI логотипі — АҚШ-тағы және басқа елдердегі HDMI Licensing Administrator, Inc компаниясының сауда белгілері немесе тіркелген сауда белгілері.

1-қадам: Қабырғаға орнатуға арналған кронштейндерді қабырғаға бекіту үшін дюбельдерді (4 \* 36PWA) пайдаланыңыз.

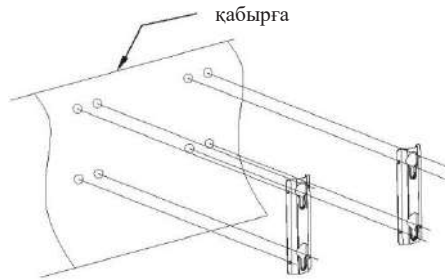

2-қадам: М 6 x 12 мм қабырғаға арналған бұрандаларды СК теледидардың артқы қабырғасына 8 кгс \* см болатын кілт арқылы бұраңыз.

\* Теледидардың сыртқы көрінісі материалдық нысандарға байланысты болады.

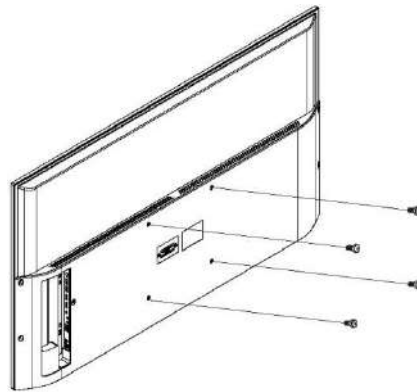

3-қадам: СК теледидарды қабырғаға орнатуға арналған кронштейндерде қабырғаға орнатуға арналған бұрандалар көмегімен бекітіңіз.

Назар аударыңыз! теледидар мен қабырға арасындағы бұрыш 3°-тан аспау керек.

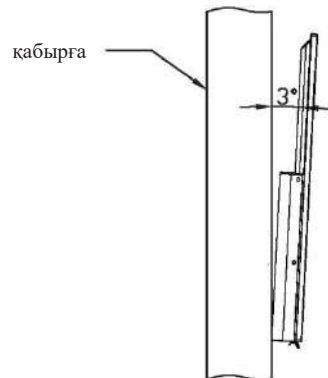

**Алдыңғы панель**

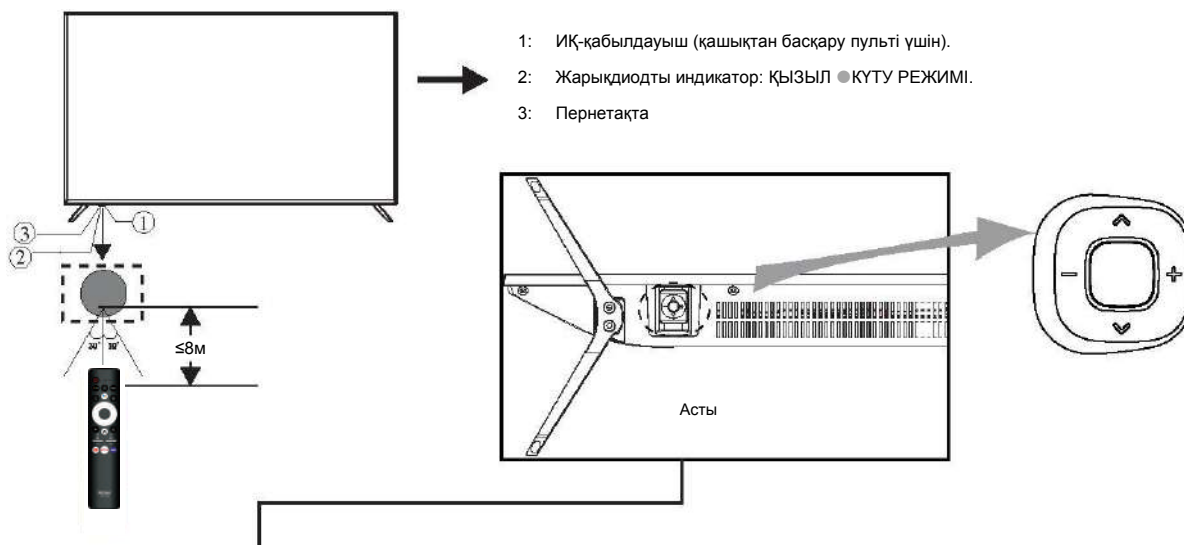

**Қуаттау батырмасы**

Күту режимінде Теледидарды қосу үшін қуат батырмасын басыңыз. Құрылғыны жүктеу кезінде өшіру үшін қуат батырмасын басып, ұстап тұрыңыз.

**Сол жақ және оң жақ батырмалар**

Мәзір ашылмаған кезде, дыбыс деңгейін арттыру немесе азайту үшін осы түймелерді басыңыз.

**Сол жақ және оң жақ батырмалар**

Мәзір ашылмаған кезде, арналарды ауыстыру үшін осы түймелерді басыңыз.

Мәзірді пайдаланғанда, меңзерді экранда жоғары және төмен көрсеткілермен жылжытыңыз.

**АРТҚЫ АУДИО-/ВИДЕО Байланыстар (ЖАҒЫ)**



Саңылаулар (солдан оңға):

HDMI4(ARC), LNB IN, ANT IN, Mini YPbPr, ҚҰЛАҚҚАПТАР, CI, TF, USB2

**АРТҚЫ АУДИО-/ВИДЕО байланыстар**



Саңылаулар (солдан оңға):

USB1 оптикалық ұясы, RJ45 ұясы, HDMI1, HDMI2, HDMI3 ұясы, бейне, сол жақ дыбыс арнасы, оң жақ дыбыс арнасы.

Ескерту:

VIDEO және YPbPr бір дыбыс арнасын бірге пайдаланады.

HDMI порты DVI сигналын алған кезде, дыбыс сигнал AV Аудио арнасынан түседі.

**АНТЕННА**

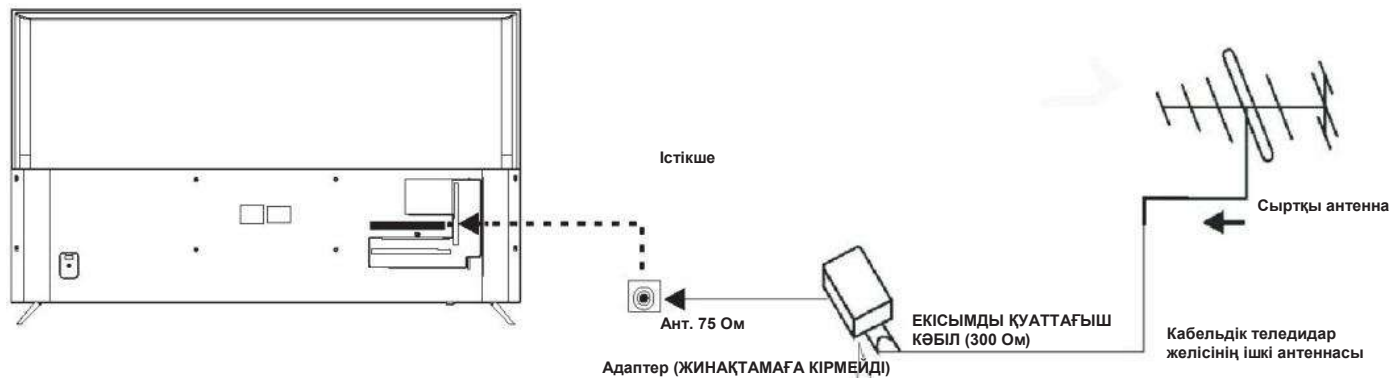

Ескерту:  
 Антеннаны жалғау: IEC (саңылау).  
 Кіріс кедергісі: 75 Ом, теңгерімсіз.

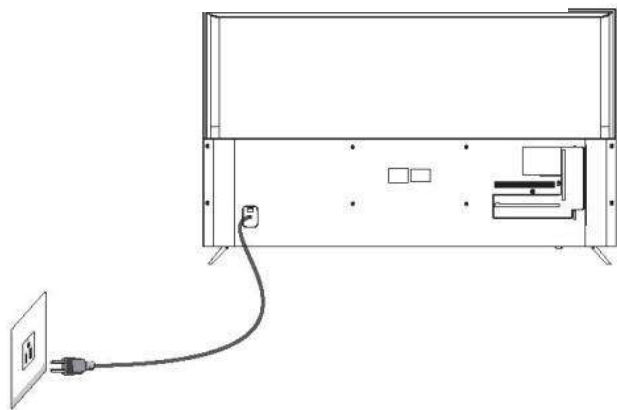
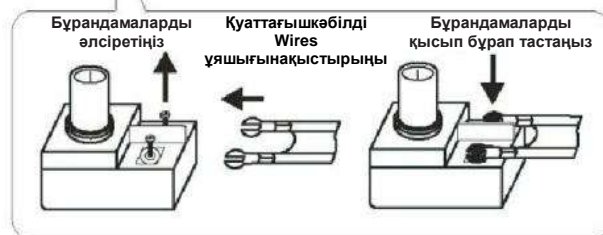

**АЛДЫН АЛА ОРНАТЫЛҒАН РЕЖИМ (HDMI)**

	АЖЫРАТЫМДЫЛЫҚ	Тігінен келтіру (Гц)	Көлденеінен келтіру (кГц)
1	800*600	60	37,88
2	1024*768	60	48,36
3	1360*768	60	47,7
4	1280*768	60	47,3
5	1920*1080	60	67,5
6	3840*2160	30	67,5
7	3840*2160	50	112,5
8	3840*2160	60	135

## АУДИО-/ВИДЕОЖАБДЫҚ

Бұл теледидарда бейнемагнитофонға, DVD немесе басқа бейне құрылғыларына ыңғайлы қосылу үшін бір AV тобы және бір YPbPr тобы бар. Қосылатын жабдықты пайдалану жөніндегі басшылыққа хабарласыңыз.

Теледидардың артқы жағындағы кіріс клеммаларын келесі жолмен пайдалануға болады.

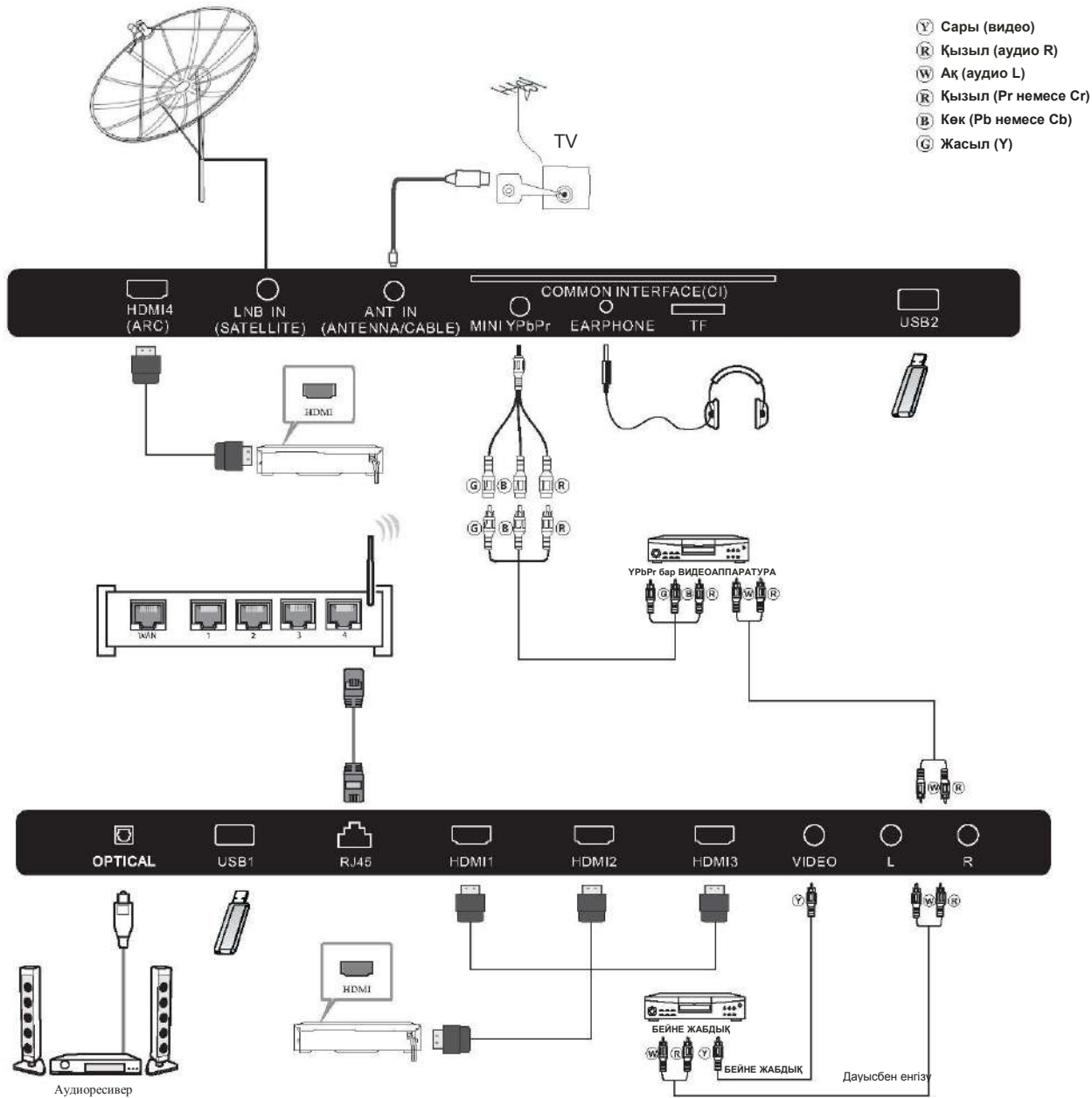

Мына құрылғыларға қосылу мүмкін болады: Бейнемагнитофон, көп дискілі ойнатқыш, DVD, бейнекамера, ойын жүйесі немесе стереожүйе және т.б.

YPbPr мынадай видео форматтарды қолдай алады: 480i, 576i, 480p, 576p, 720p, 1080i, 1080P.

Ескерту:

1. AV және YPbPr бірлесе бір аудиоарнаны пайдаланады.
2. HDMI портына DVI сигналы түскенде, AV Audio арнасы HDMI порты арқылы дыбыс қабылдау режиміне ауысады.
3. Стандартты емес сигналдар берілген жағдайда, кейбір құрылғылар қолдау көрсетілмеуі мүмкін.



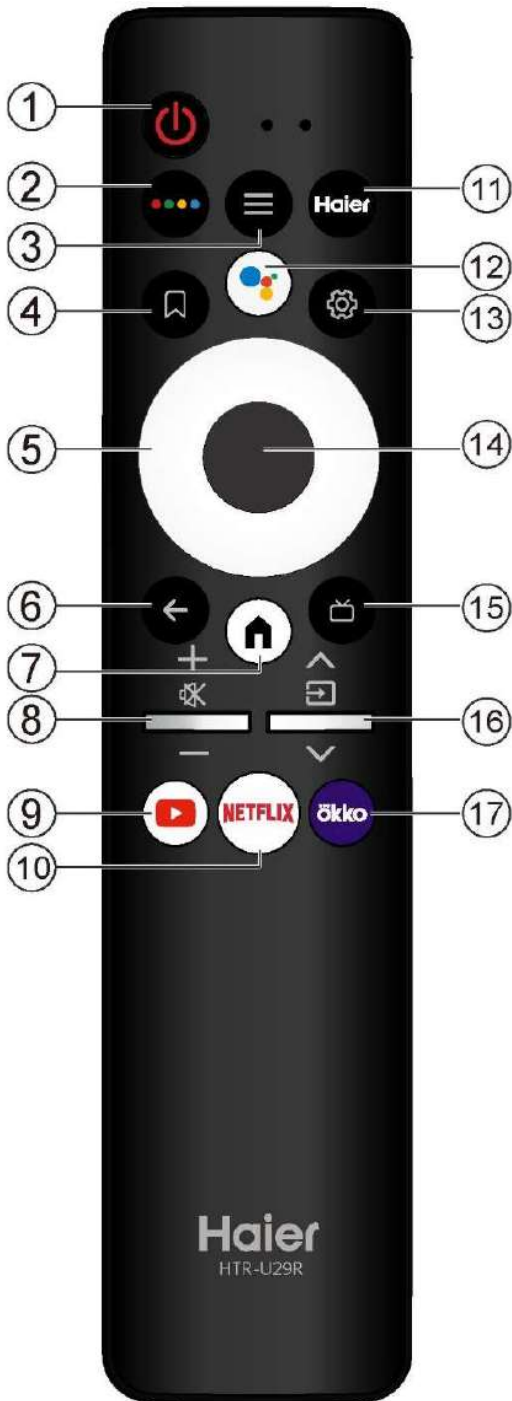

№	Атауы	Функция
1	<b>Power</b>	Теледидарды қосу және сөндіру. Сөндіріліп тұрған теледидарда қауат көзі кернеуде болады. Қауат көзін толығымен өшіру үшін қауат сымын ажыратыңыз.
2		Бағдарламалық пернетақтаны ашу.
3	<b>MENU</b>	Экрандық мәзірді ашу.
4		Арналар тізімін/қарап шығуға арналған тізімді ашу
5		Экрандық мәзір бойынша орын ауыстыру.
6		Алдыңғы мәзірге оралу.
7		Үй парағын ашу.
8		Дыбыстың деңгейін реттеп отыру үшін + немесе - басыңыз.  Дыбысты сөндіру.
9	<b>YouTube</b>	YouTube ашу.
10	<b>NETFLIX</b>	NETFLIX ашу.
11	<b>Haier</b>	Haier қосымшасын ашу.
12		Google Assistant ашу.
13		Мәзір баптауын ашу.
14	<b>OK</b>	Опцияны таңдауды немесе функцияны орындауды растау.
15		Хабарлардың электронды гидін ТД режимінде көрсету.
16		Телеарналарды ауыстыру үшін  немесе  басыңыз.  Сигналдар көздерінің тізімін көрсету.
17	<b>ökko</b>	OKKO ашу.

Батарея бөлігінің қақпағын ашыңыз.  
2 батарея салыңыз (AAA типтес 1,5 В).

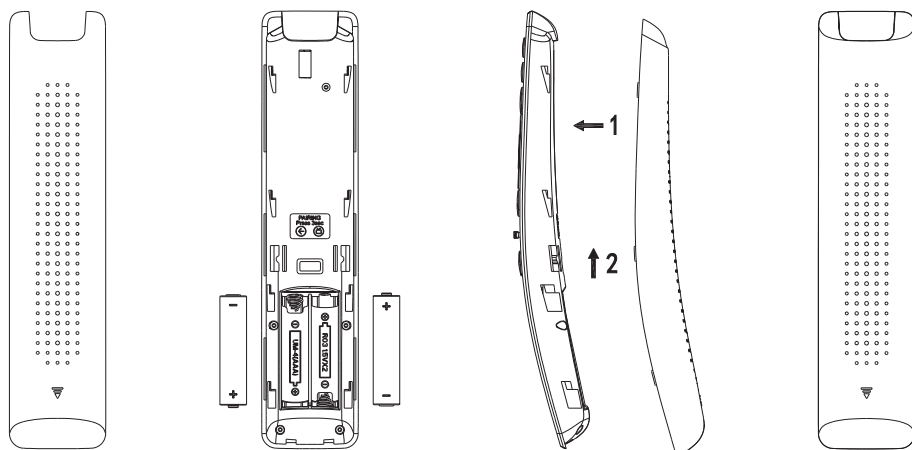

**БІРІНШІ ҚОСЫЛУЫ**

Теледидарды алғаш рет қосқан кезде орнату шебері негізгі параметрлерді көрсетеді. Бастапқы орнату кезінде нұсқаулықта берілген нұсқауларды сақтаңыз.



Алдымен қашықтан басқару пультінен (қБП) кодты енгізіңіз. Кодты сәтті енгізгеннен кейін, теледидарды басқару үшін Bluetooth функциясын пайдалануға болады.

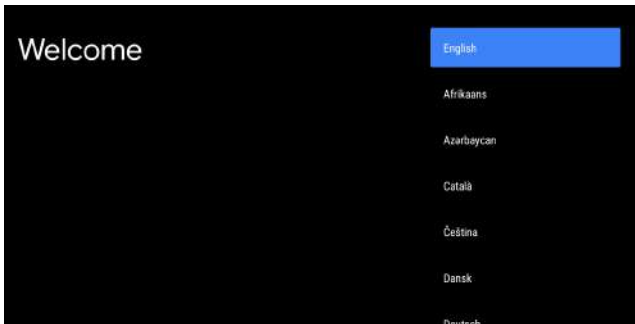

Жүйенің тілін таңдап алу үшін ▲/▼ басыңыз да сол тілді құптауға ОК басыңыз.



Android телефонның теледидарға жалғаңыз, қосылымды орындау үшін Continue немесе өткізіп жіберуге Skip таңдаңыз.



Қосылу үшін Wi-Fi таңдау үшін ▲/▼ батырмасын басып, ОК деп құптаңыз да, қосылуды растау үшін кілтсөзді енгізіңіз .

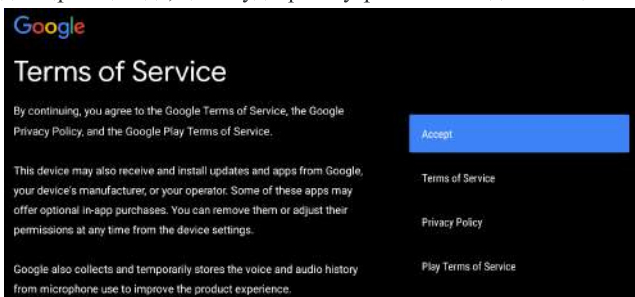

Google сервистерін пайдалану шарттарын қабылдау үшін Ассепт-ті таңдаңыз.

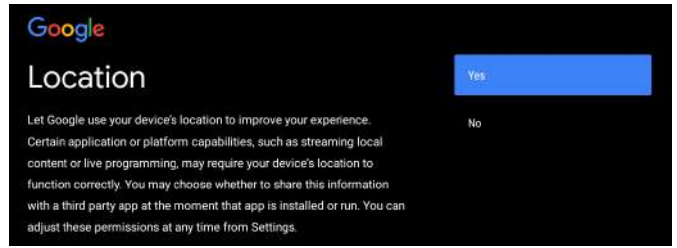

Google құрылғыңыздың орналасқан жері туралы ақпаратты алуға және кеңейтілген мүмкіндіктерге қол жеткізуге рұқсат беру үшін YES таңдаңыз.

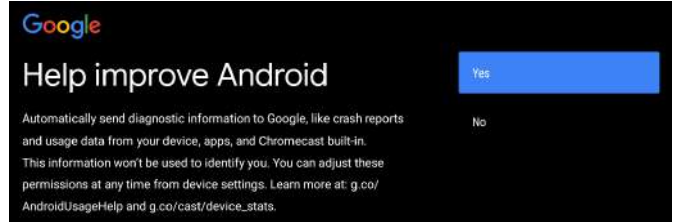

Бағдарламалық жасақтаманы жақсарту үшін құрылғы қате туралы есептерді автоматты түрде жіберуі үшін YES таңдаңыз.

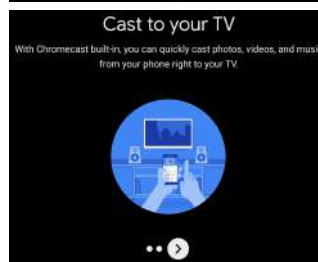
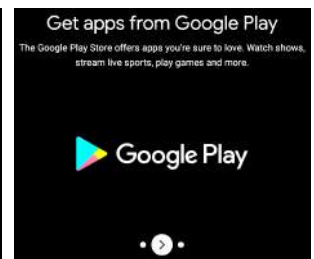

1. Сіздің құрылғылар Android TV платформасында жұмыс істейді. Келесі экранға өту үшін ► батырмасын басыңыз.
2. Google Play-ден қосымша қолданбаларды жүктеуге болады. Келесі экранға өту үшін ► батырмасын басыңыз.
3. Фотосуреттер мен басқа файлдарды кірістірілген шолғыш арқылы теледидарға жіберіңіз. Аяқтау үшін ОК батырмасын басыңыз.

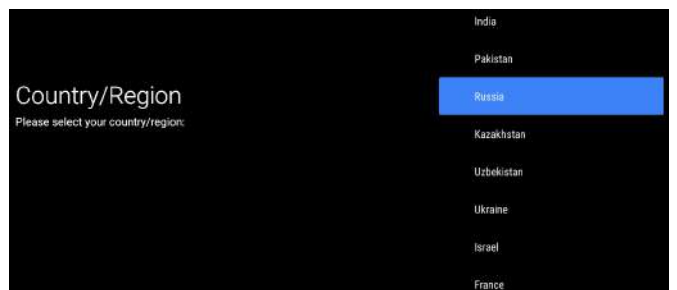

Елді таңдау үшін А/Т батырмасын басып, растау үшін ОК батырмасын басыңыз.



Қауіпсіздік паролін орнату үшін пайдаланылады.



Экрандық пернетақтаны ашу үшін ОК батырмасын басыңыз және қашықтан басқару пультімен келесі интерфейске автоматты түрде өту үшін 4 таңбалы құпия сөзді енгізіңіз.



Кілтсөзді тағы бір рет құптаңыз да, соны сақтап қойыңыз. Құпиясөзді енгізу және құпиясөзді растау рәсімін аяқтау үшін қашықтықтан басқару пультіні пайдаланыңыз.

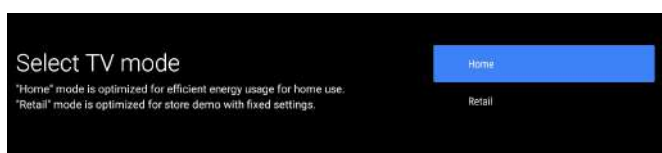

Режимді таңдау үшін ▲/▼ басыңыз, Home режимін таңдап, соны құптау үшін ОК батырмасын басыңыз.

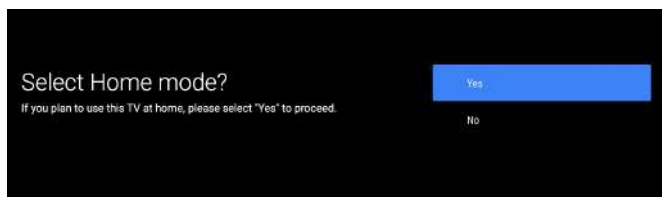

Таңдалған режимді қайтадан растаңыз, таңдалған режимді растау үшін Yes таңдаңыз, алдыңғы қадамға оралу үшін No таңдаңыз.

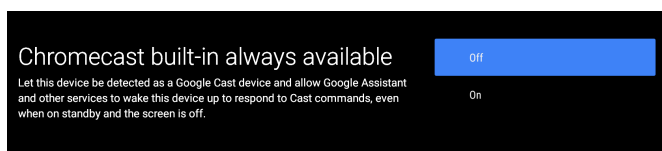

Үнемі қол жетімді болатын Chromecast мүмкіндіктерін қосу немесе өшіру үшін ▲/▼ басыңыз.

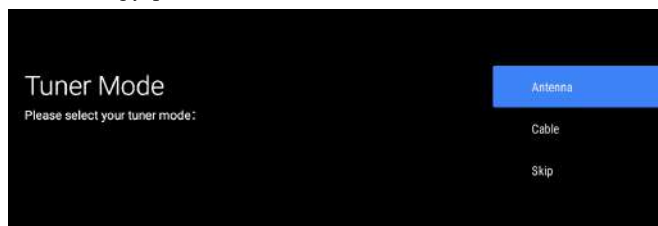

Тюнердің жұмыс режимін таңдау үшін, таңдау үшін ▲/▼ басыңыз және соны құптау үшін ОК батырмасын басыңыз.

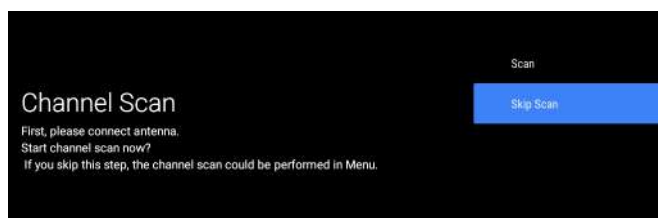

Іздеуді бастау үшін A/T басыңыз. Іздеу үшін Scan және іздеуді жіберіп алу үшін Skip scan таңдаңыз.

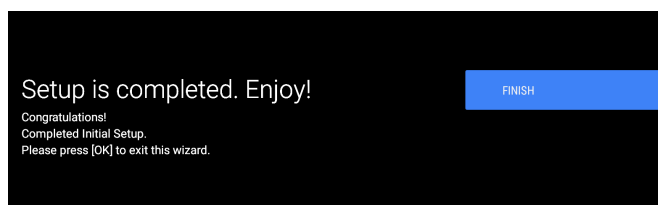

Баптауларды аяқтау үшін ОК батырмасын басыңыз.

### ҮЙДЕГІ ЭКРАН

Ориенту шебері аяқталғаннан кейін теледидарды қарауға және үй экранына өтуге болады.

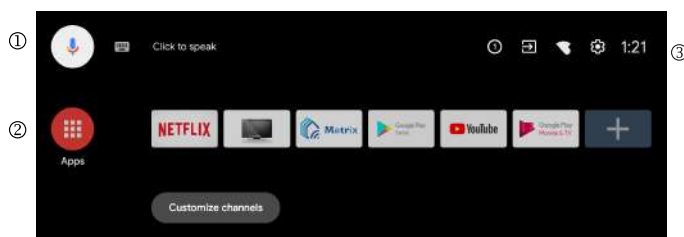

- ① Google Assistant ашыңыз немесе дауыспен іздеуді басыңыз.
- ② Осы экранда таңдаулы бағдарламалар көрсетіледі. (Қолданбаларды қосуға, жоюға, белгішелердің орнын өзгертуге болады.)

- **Қосымшалар:** Барлық орнатылған қолданбалар ұсынылған қолданбалар экранына өту үшін басыңыз.
- ③
- ① **Хабарлама:** Хабарламаларды көрсету.
- ✉ **Бастау:** Сигналдың бастауын таңдау үшін таңба.
- ♦ **Желі және Интернет:** Желіні баптауға арналған таңбаша, мысалға, Wi-Fi
- ⚙ **Баптаулар:** Мұнда әр түрлі параметрлерді орнатуға болады.

Параметрлерді орнату туралы қосымша ақпарат алу үшін келесі тармақта келтірілген.

#### КІРУ ДЕРЕККӨЗІ

1. Негізгі экранда ▲/▼◀/▶ батырмасын басыңыз, inputs таңдаңыз, көздер тізімін ашу үшін **ОК** батырмасын басыңыз, содан кейін көздердің бірін таңдау үшін "жоғары" батырмасын басып, оған қосылу үшін **ОК** батырмасын басыңыз.

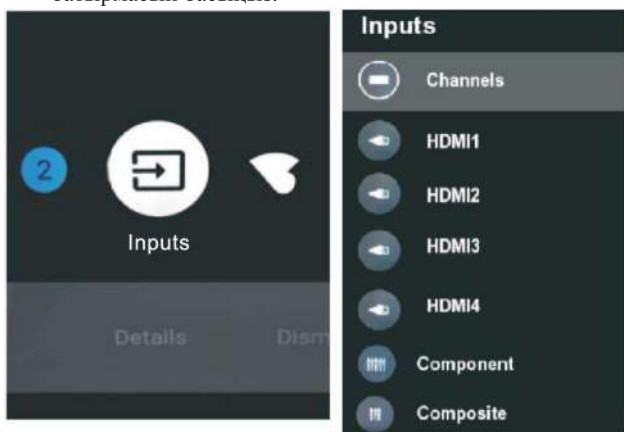

Live TV-да кіріс көзі сигналдың тізімін көрсету үшін SOURCE батырмасын басыңыз. Қалаулы бастауды таңдаңыз.



#### ЭКРАНДЫҚ МӘЗІР БОЙЫНША НАВИГАЦИЯ

1. Экрандық мәзірге кірудің екі амалы бар. Live TV арқылы Теледидар параметрлерін көрсету үшін Мәзір батырмасын басып, Параметрлер мәзірін таңдау үшін ▲/▼◀/▶ батырмасын басып, растау үшін **ОК** батырмасын басыңыз. ҮЙДЕГІ экранда ▶ батырмасын басып, Параметрлер мәзірінің дөңгелек белгішесін таңдап, **ОК** батырмасын басыңыз.

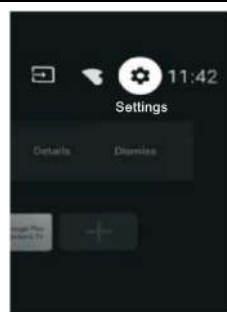
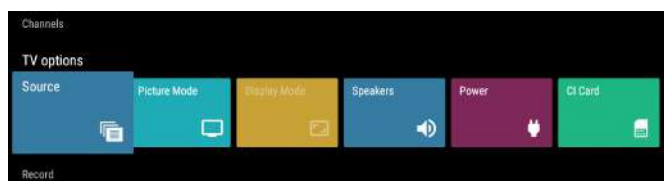

2. Параметрді таңдап алу үшін ▲/▼ батырмасын басыңыз.
3. Баптауларға кіру үшін **ОК** басыңыз.

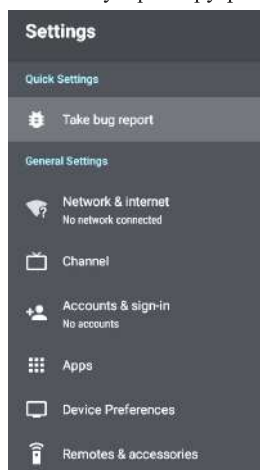

Алдыңғы мәзірге оралу үшін BACK батырмасын басыңыз. Басты мәзір көрсетілгенде, оны жабу үшін BACK батырмасын басыңыз.

#### Желі

1. Параметрді таңдап алу үшін ▲/▼ батырмасын басыңыз.
2. Баптау үшін **ОК** батырмасын басыңыз.
3. Параметрлер аяқталған соң, Өзгерістерді сақтау және алдыңғы мәзірге оралу үшін **ОК** батырмасын басыңыз.

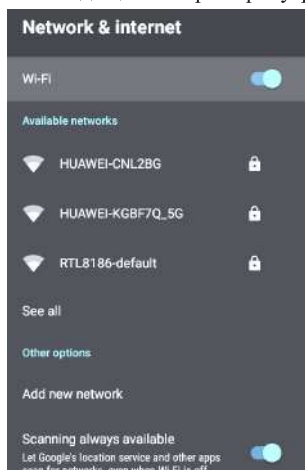

#### АРНА

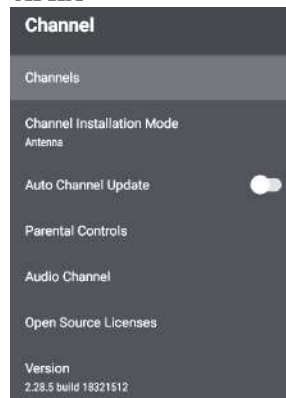

**Арналар** – іздестірудің әртүрлі режимдері бар арналарды іздеуге арналған **ішкі мәзір** көрсетіледі.

**Арнаны орнату режимі** – экранда көрсетілетін арналардың бастауын таңдау. Қалаулы бастауды таңдаңыз.

- **Антенна** – сигналдың бастауы ретінде антеннаны таңдап алыңыз. Антеннаны таңдағанда, теледидар аналогтық және сандық (DVB/T2) хабар тарату сигналдарын қабылдай алады.
- **Кабель** – сигналдың көзі ретінде кәбілді таңдап алыңыз. Бұл жағдайда теледидар аналогтық және QAM сигналдарын қабылдай алады.
- **Ықтималды жерсерік/басты жерсерік** – жерсеріктің типін таңдап алу. Бұл жағдайда Теледидар жерсеріктің сигналдарын қабылдай алады.

**Арнаның автожаңартуы** – ҚОС./ӨШІР. таңдау үшін ОК батырмасын басыңыз. Таңдау кезінде ҚОС. жүйе күту режимінде 5 минуттан кейін арналарды автоматты түрде сканерлейді және жаңартады.

**Ата-ана бақылауы** – опцияны таңдау үшін басыңыз ▲/▼, сосын барып ішкі мәзірге кіруге ОК басыңыз.

**Аудиоарна** – опцияны таңдау үшін басыңыз ▲/▼, сосын барып ішкі мәзірге кіруге ОК басыңыз.

**Ашық бастаулар** – опцияны таңдау үшін басыңыз ▲/▼, сосын барып ішкі мәзірге кіруге ОК басыңыз.

**Антенна**

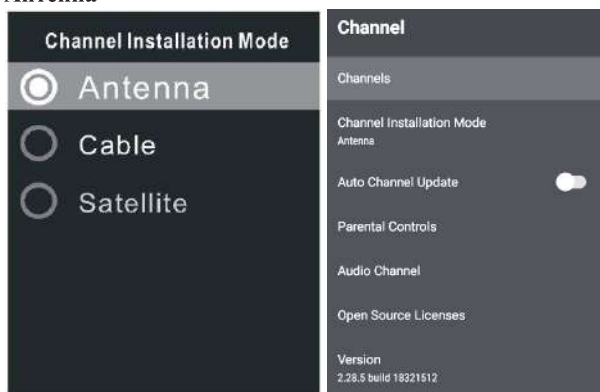

1. Мәзір -> Баптаулар -> Арна -> Арнаны орнату режимі, Антеннаны таңдаңыз.



2. Мәзірге кіріңіз -> Баптаулар -> Арна -> Арналар.

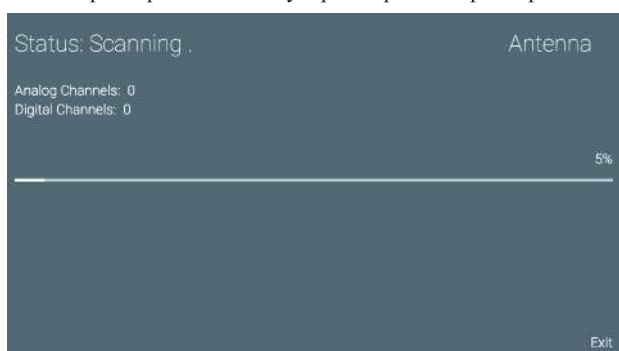

3. Арна сканері ATV+DTV режимінде антенна арқылы автоматты түрде іздейді.

**Іздеуді жаңартылуы:** Стандартты жиіліктерден тыс арналарды қайта автоматты түрде іздеу.

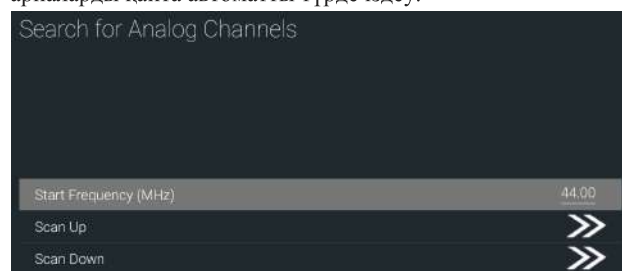

**Аналогты қолмен сканерлеу:** Қолмен ATV сканерлеу. Бастапқы іздеу жиілігін енгізгеннен кейін, іздеу станциясын жоғары немесе төмен таңдауға болады.



**RF сканерлеу:** Сандық арналарды қолмен іздеу, режим тармағын таңдап, ОК батырмасын басыңыз. **Кәбіл**



1. Мәзір -> Баптаулар -> Арна -> Арнаны орнату режимі, сосын ғана Кәбіл тармағын таңдаңыз.
2. Мәзірге кіріңіз -> Баптаулар -> Арна -> Арналар.



3. Егер сіздің операторларыңыз Акадо, Диван ТВ, Онлайн және Ростелеком (СПб) болса, Channel Scan таңдаңыз және әдепкі сканерлеу режимі – Advance; басқа операторлар үшін Advance, Quick және Full Scan режимдері қолайлы болады.



**RF сканерлеу:** қолмен сканерлеу.  
**Жерсерік**

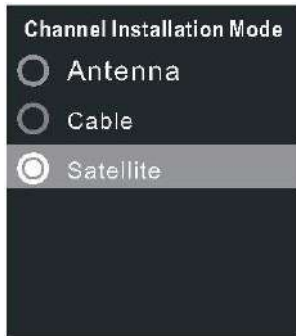

1. Мәзір -> Баптаулар -> Арна -> Арнаны орнату режимі, сосын ғана Көбіл тармағын таңдаңыз.

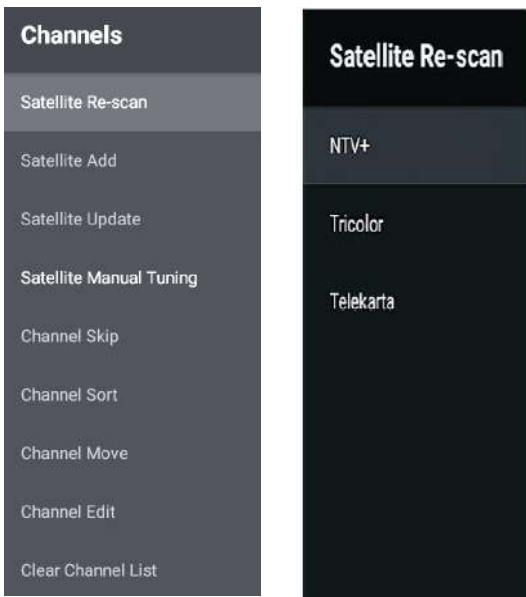

2. Мәзірге кіріңіз -> Баптаулар -> Арна -> Арналар -> Жерсеріктерді іздестіру.

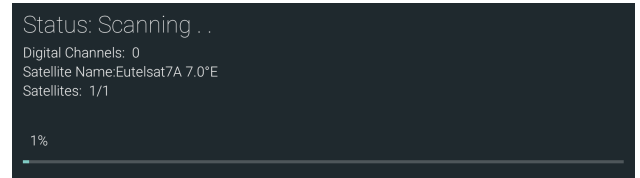
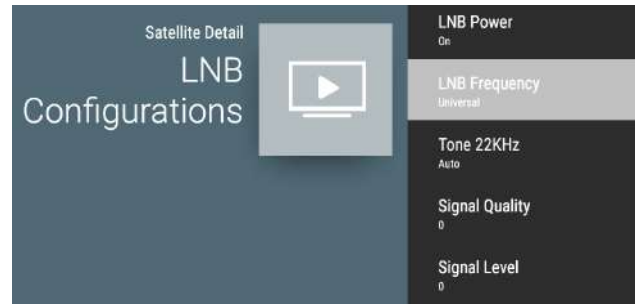
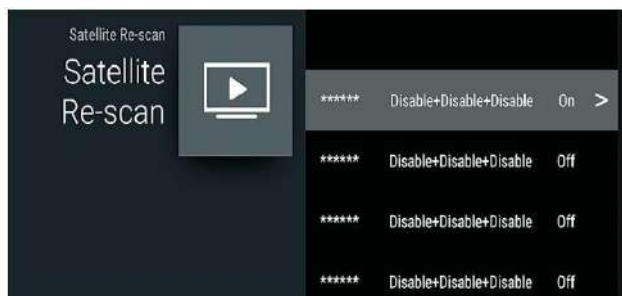

3. LNB қарқындылығын, LNB жиілігін, DiSEqC жиынтығын, 22K және басқа параметрлерді қамтитын жерсерік параметрлерін енгізу үшін ОК түймесін басыңыз. Содан кейін жерсеріктерді іздеуге оралыңыз да, мәзірге кіріңіз.

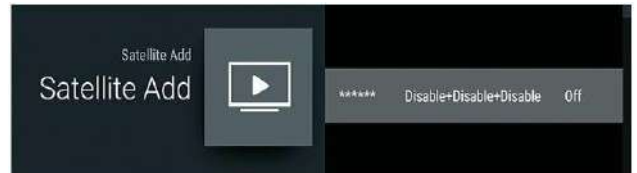

**Жерсерікті қосу:** Жерсерік сигнал көзін қосу.

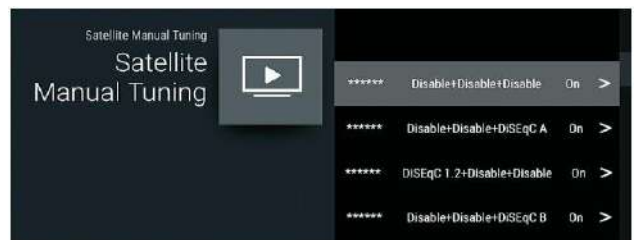

**Жерсеріктік таратуды қолмен баптау:** спутникті қолмен іздеу.

**ЕСЕПТІК ЖАЗБАЛАР ЖӘНЕ КІРУ**

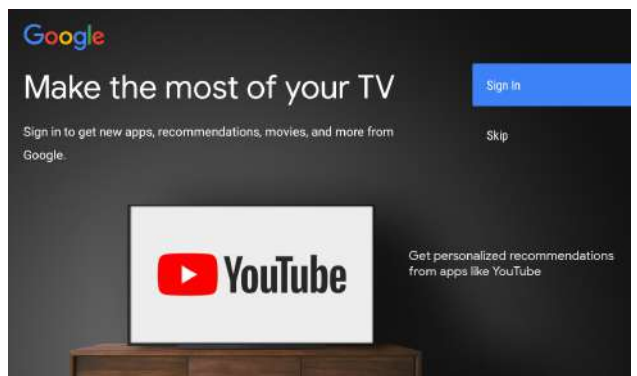

## ҚОСЫМШАЛАР

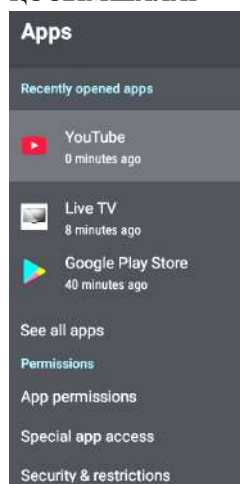

Бұл мәзірде қолданбалар рұқсаттарын реттеуге және қолданбалар тізімін көруге болады.

1. Параметрді таңдап алу үшін ▲/▼ батырмасын басыңыз.
2. Баптау үшін ОК батырмасын басыңыз.

Параметрден кейін алдыңғы мәзірге оралу үшін BACK түймесін басыңыз.

## ҚҰРЫЛҒЫНЫ БАПТАУ

### ҚҰРЫЛҒЫ ЖАЙЛЫ АҚПАРАТ

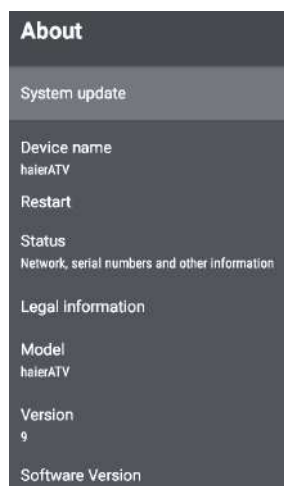

Бұл мәзірде Құрылғы және оның параметрлері туралы ақпарат бар.

1. Параметрді таңдап алу үшін ▲/▼ батырмасын басыңыз.
2. Баптау үшін ОК батырмасын басыңыз.

Параметрден кейін алдыңғы мәзірге оралу үшін BACK түймесін басыңыз.

## КҮНІ МЕН УАҚЫТЫ

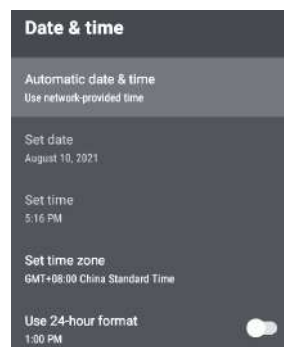

**Күні мен уақытты автоматты түрде орнату**- опцияны таңдау үшін ▲/▼ батырмасын басып, одан кейін ішкі мәзірге кіру үшін ОК батырмасын басыңыз. (Қосымша: Жүйелік уақытты пайдалану, ӨШПР.)

Ескерту :

- Күн мен уақытты қолмен орнату **автоматты түрде күн мен уақытты** орнату параметрін **ӨШПР** күйіне ауыстырады.

**Күнді орнату** – опцияны таңдау үшін ▲/▼ басыңыз, сосын ішкі мәзірге кіруге ОК батырмасын басыңыз.

**Уақытты орнату** – опцияны таңдау үшін ▲/▼ басыңыз, сосын ішкі мәзірге кіруге ОК батырмасын басыңыз.

**Сағаттық белдеуді орнату** – опцияны таңдау үшін ▲/▼ басыңыз, сосын ішкі мәзірге кіруге ОК батырмасын басыңыз.

**24-сағаттық уақыт форматын қолдану** – опцияны таңдау үшін ▲/▼ басыңыз да, ҚОС./ӨШПР. таңдау үшін ОК батырмасын басыңыз.

## УАҚЫТ

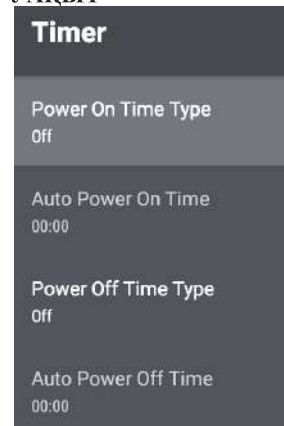

**Қуаттауды қосу таймерінің типі** – опцияны таңдау үшін ▲/▼ басыңыз да, ҚОС./ӨШПР./БІРЖОЛҒЫ таңдау үшін ОК батырмасын басыңыз.

**Автоматты қуат қосу таймері** - опцияны таңдау үшін ▲/▼ батырмасын басып, ішкі мәзірге кіру үшін ОК батырмасын басыңыз. (Бұл опция қосу кезінде қол жетімді. ҚОС./БІРЖОЛҒЫ бөлімінде қуат қосу таймерінің түрі).

**Қуаттауды өшіру таймерінің типі** – опцияны таңдау үшін ▲/▼ басыңыз да, ҚОС./ӨШПР./БІРЖОЛҒЫ таңдау үшін ОК батырмасын басыңыз.

**Автоматты қуаттауды өшіру таймері** - опцияны таңдау үшін ▲/▼ батырмасын басып, ішкі мәзірге кіру үшін ОК батырмасын басыңыз.

(Бұл опция қосу кезінде қол жетімді. **ҚОС./БІРЖОЛҒЫ бөлімінде қуат қосу таймерінің түрі**)

## ТІЛ

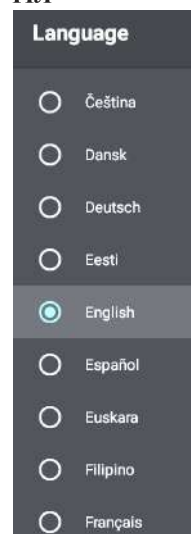

**Тіл** – опцияны таңдау үшін ▲/▼ басыңыз, сосын ішкі мәзірге кіруге ОК батырмасын басыңыз.



**ПЕРНЕТАҚТА**

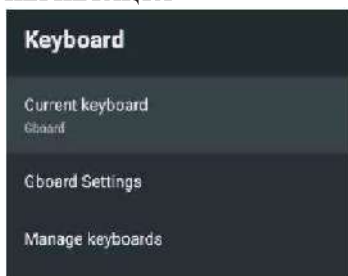

**Ағымдағы пернетақта** - опцияны таңдау үшін ▲/▼ батырмасын басып, одан кейін ішкі мәзірге кіру үшін ОК батырмасын басыңыз.

**Keyboard баптаулар**- опцияны таңдау үшін ▲/▼ батырмасын басып, одан кейін ішкі мәзірге кіру үшін ОК батырмасын басыңыз.

**Пернетақталарды басқару** - опцияны таңдау үшін ▲/▼ батырмасын басып, одан кейін ішкі мәзірге кіру үшін ОК батырмасын басыңыз.

**КІРУ**

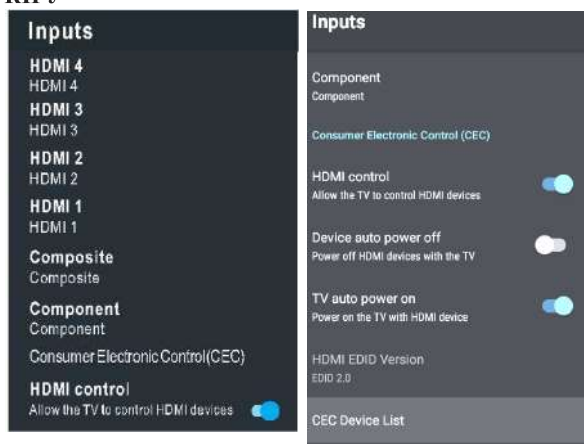

**КІРУ** - опцияны таңдау үшін ▲/▼ батырмасын басып, одан кейін ішкі мәзірге кіру үшін ОК батырмасын басыңыз.

**HDMI басқару** – опцияны таңдау үшін ▲/▼ батырмасын басыңыз да, ҚОС./ӨШІР. таңдау үшін ОК батырмасын басыңыз.

**Құрылғыны автоматты өшіру** – опцияны таңдау үшін ▲/▼ батырмасын басыңыз да, ҚОС./ӨШІР. таңдау үшін ОК батырмасын басыңыз.

**Теледидарды автоматты қосу** – опцияны таңдау үшін ▲/▼ батырмасын басыңыз да, ҚОС./ӨШІР. таңдау үшін ОК батырмасын басыңыз.

**HDMI EDID нұсқасы** – EDID нұсқасын көрсетіп тұру.

**СЕС құрылғыларының тізімі** – опцияны таңдау үшін ▲/▼ батырмасын басыңыз да, ҚОС./ӨШІР. таңдау үшін ОК батырмасын басыңыз.

**ҚУАТТАУ**



**Ұйқыға кету таймері**- опцияны таңдау үшін ▲/▼ батырмасын басып, одан кейін ішкі мәзірге кіру үшін ОК батырмасын басыңыз. (Қосымша: өшір., 10 минут, 20 минут, 30 минут, 40 минут, 50 минут, 60 минут, 90 минут, 120 минут).

**Суретті көрсету** – опцияны таңдау үшін ▲/▼ батырмасын басыңыз да, ҚОС./ӨШІР. таңдау үшін ОК батырмасын басыңыз.

**Сөндіру таймері**- опцияны таңдау үшін ▲/▼ батырмасын басып, одан кейін ішкі мәзірге кіру үшін ОК батырмасын басыңыз. (Қосымша: өшір., 30 минут, 40 минут, 50 минут, 60 минут, 90 минут, 120 минут, 150 минут, 180 минут, 210 минут, 240 минут).

**Auto power функциясын қосу/өшіру** - опцияны таңдау үшін ▲/▼ батырмасын басып, одан кейін ішкі мәзірге кіру үшін ОК батырмасын басыңыз. (Қосымша: өшір., 5 минут, 10 минут, 15 минут, 30 минут, 60 минут).

**СУРЕТ**

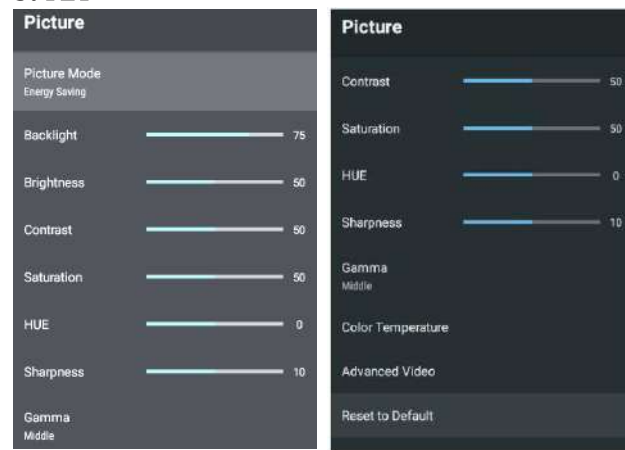

**Сурет режимі** - опцияны таңдау үшін ▲/▼ батырмасын басып, одан кейін ішкі мәзірге кіру үшін ОК батырмасын басыңыз. (Қосымша: Пайдаланушылық, Стандарт, Жарық, Спорт, Фильм, Ойын, Энергия үнемдеу).

**Жарықтау/ Жарықтығы/ Кереғарлығы/ Тояққандылығы/ Түстік реңк/ Анықтығы** – опцияны таңдау үшін ▲/▼ батырмасын басыңыз. Параметрді азайту үшін ◀ түймесін басыңыз. Параметрді ұлғайту үшін ▶ түймесін басыңыз.

**Гамма** - опцияны таңдау үшін ▲/▼ батырмасын басып, одан кейін ішкі мәзірге кіру үшін ОК батырмасын басыңыз. (Қосымша: Қараңғы, Орташа, Жарық).

**Түстік температура** - опцияны таңдау үшін ▲/▼ батырмасын басып, одан кейін ішкі мәзірге кіру үшін ОК батырмасын басыңыз.

**Advanced Video** - опцияны таңдау үшін ▲/▼ батырмасын басып, одан кейін ішкі мәзірге кіру үшін ОК батырмасын басыңыз.

**Баптауларды жойып тастау** – Барлық баптаулардың басындағы зауыттық мәндеріне қайта оралуы.

## ДЫБЫС

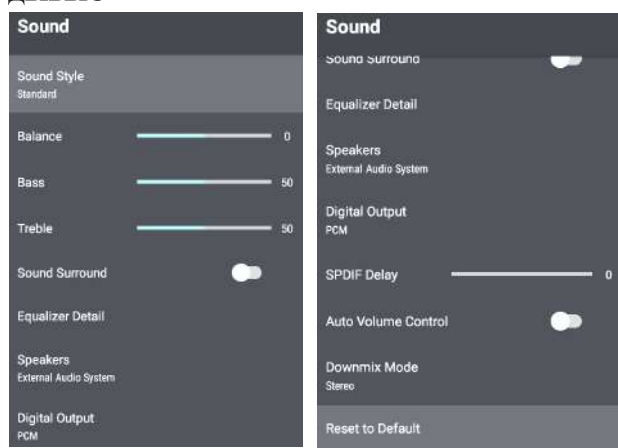

**Эквалайзер** - опцияны таңдау үшін ▲/▼ батырмасын басып, одан кейін ішкі мәзірге кіру үшін ОК батырмасын басыңыз. (Қосымша: Пайдаланушылық, Стандарт, Айқындық, Спорт, Кино, Музыка, Жаңалықтар).

**Баланс/Бас/Жоғары жиіліктер** – опцияны таңдау үшін ▲/▼ батырмасын басыңыз. Параметрді азайту үшін ◀ түймесін басыңыз. Параметрді ұлғайту үшін ▶ түймесін басыңыз.

**Ауқымды дыбыс** – опцияны таңдау үшін ▲/▼ батырмасын басыңыз да, ҚОС./ӨШІР. таңдау үшін ОК батырмасын басыңыз.

**Эквалайзердің орнатылымдары** - опцияны таңдау үшін ▲/▼ батырмасын басып, одан кейін ішкі мәзірге кіру үшін ОК батырмасын басыңыз.

**Динамиктер** - опцияны таңдау үшін ▲/▼ батырмасын басып, одан кейін ішкі мәзірге кіру үшін ОК батырмасын басыңыз. (Қосымша: диктор TV, сыртқы аудиожүйе).

**Цифрлық шығыс** - опцияны таңдау үшін ▲/▼ батырмасын басып, одан кейін ішкі мәзірге кіру үшін ОК батырмасын басыңыз. (Қосымша: Auto, Bypass, PCM, Dolby Digital Plus, Dolby Digital).

**SPDIF кідіріс** - опцияны таңдау үшін ▲/▼ батырмасын басыңыз. Параметрді азайту үшін ◀ түймесін басыңыз. Параметрді ұлғайту үшін ▶ түймесін басыңыз.

**Дыбысты автоматты реттеу** – опцияны таңдау үшін ▲/▼ батырмасын басыңыз да, ҚОС./ӨШІР. таңдау үшін ОК батырмасын басыңыз.

**Downmix режимі** - опцияны таңдау үшін ▲/▼ батырмасын басып, одан кейін ішкі мәзірге кіру үшін ОК батырмасын басыңыз. (Қосымша: Стерео, Ауқымды).

**Баптауларды жойып тастау** – Барлық баптаулардың басындағы зауыттық мәндеріне қайта оралуы.

## ЖАДЫ



**Ішкі жады** - опцияны таңдау үшін ▲/▼ батырмасын басып, одан кейін ішкі мәзірге кіру үшін ОК батырмасын басыңыз.

**Сыртқы жады** - опцияны таңдау үшін ▲/▼ батырмасын басып, одан кейін ішкі мәзірге кіру үшін **ОК** батырмасын басыңыз. (Ескерту: егер де қосулы тұрған болса, онда сырттағы құрылғылар көрінетін болады.)

## ҮЙДЕГІ ЭКРАН

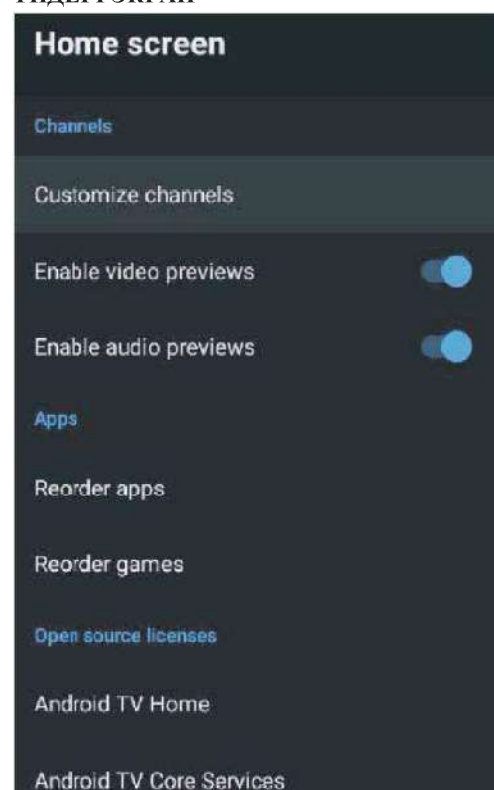

Бұл мәзірде арналарды, бағдарламаларды және бастапқы коды ашық лицензияларды теңшеуге болады.

1. Параметрді таңдау үшін ▲/▼ батырмасын басыңыз.
2. Баптау үшін **ОК** батырмасын басыңыз.
3. Баптауларды аяқтаған соң, Алдыңғы мәзірге оралу үшін BACK батырмасын басыңыз.

**RETAIL MODE**

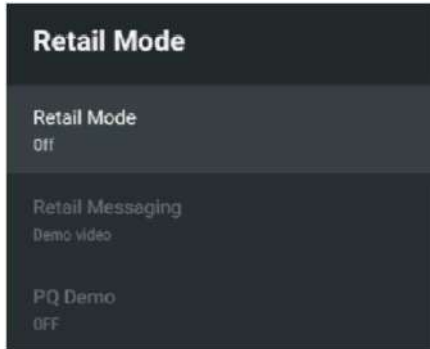

**Retail mode** – опцияны таңдау үшін ▲/▼ батырмасын басыңыз да, ҚОС./ӨШІР. таңдау үшін ОК батырмасын басыңыз.

**Retail messaging** - опцияны таңдау үшін ▲/▼ батырмасын басып, одан кейін ішкі мәзірге кіру үшін ОК батырмасын басыңыз. (Қосымша: демо-видео, e-POP солдан, e-POP астынан.)

**PQ Demo** - опцияны таңдау үшін ▲/▼ батырмасын басып, одан кейін ішкі мәзірге кіру үшін ОК батырмасын басыңыз. (Ескерту: ӨШІР., СОЛҒА, ОҢҒА.)

**GOOGLE**

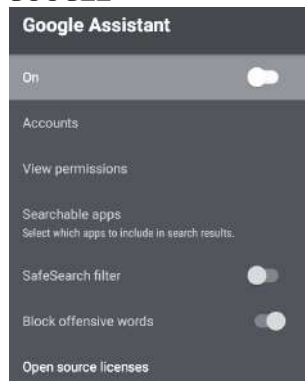

Бұл мәзірде іздеу, қауіпсіз іздеу, қорлау сөздерін құлыптау, Ашық бастапқы коды бар лицензиялар бар қолданбаларды орнатуға болады.

1. Параметрді таңдау үшін ▲/▼ батырмасын басыңыз.
2. Баптау үшін ОК батырмасын басыңыз.
3. Баптауларды аяқтаған соң. Алдыңғы мәзірге оралу үшін BACK батырмасын басыңыз.

**CHROMECAST BUILT-IN**

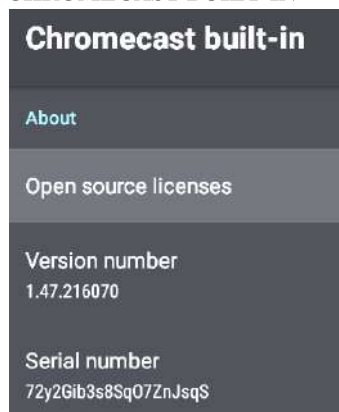

Бұл мәзірде ақпаратты оқып, Chromecast параметрлері туралы біле аласыз.

1. Параметрді таңдау үшін ▲/▼ батырмасын басыңыз.
2. Баптау үшін ОК батырмасын басыңыз.
3. Параметрден кейін алдыңғы мәзірге оралу үшін BACK түймесін басыңыз.

**ЭКРАНДЫҚ БЕЙНЕ**

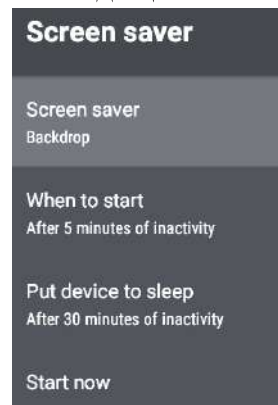

**Экрандық бейне** - опцияны таңдау үшін ▲/▼ батырмасын басып, одан кейін ішкі мәзірге кіру үшін ОК батырмасын басыңыз. (Қосымша: Өшір., Фон, Түстер.)

**Іске қосу уақыты** - опцияны таңдау үшін ▲/▼ батырмасын басып, одан кейін ішкі мәзірге кіру үшін ОК батырмасын басыңыз. (Қосымша: 5 минут, 15 минут, 30 минут, 1 сағат, 2 сағат).

**Құрылғыны ұйқы режиміне жіберу** - опцияны таңдау үшін ▲/▼ батырмасын басып, одан кейін ішкі мәзірге кіру үшін ОК батырмасын басыңыз. (Қосымша: 30 минут, 1 сағат, 3 сағат, 6 сағат, 12 сағат, ешқашан).

**Қазір іске қосу** - опцияны таңдау үшін ▲/▼ батырмасын басып, одан кейін бейненің мәзіріне кіру үшін ОК батырмасын басыңыз.

**ОРНАЛАСУЫ**

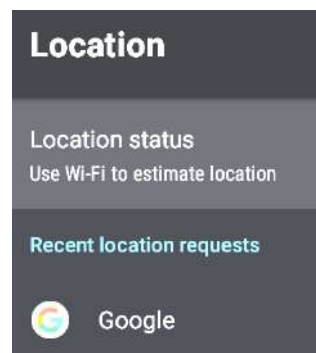

**Орналасқан жер мәртебесі** - опцияны таңдау үшін ▲/▼ батырмасын басып, одан кейін ішкі мәзірге кіру үшін ОК батырмасын басыңыз. (Қосымша: Орналасқан жерді анықтауға Wi-Fi қолдану, өшір.)

**ПАЙДАЛАНУ ЖӘНЕ ДИАГНОСТИКАЛАУ**

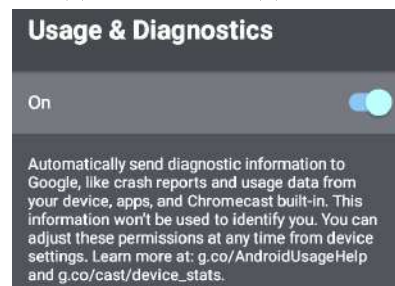

**Пайдалану және диагностикалау** – опцияны таңдау үшін ▲/▼ батырмасын басыңыз да, ҚОС./ӨШІР. таңдау үшін ОК батырмасын басыңыз. **РҰҚСАТ**

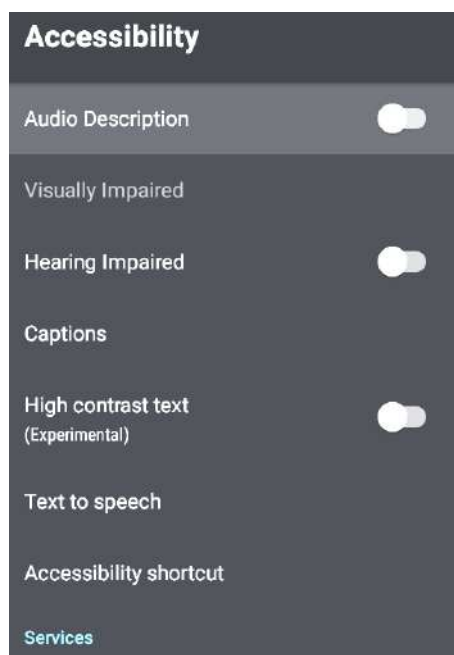

**Аудиодескрипция** – опцияны таңдау үшін ▲/▼ батырмасын басыңыз да, ҚОС./ӨШПР. таңдау үшін ОК батырмасын басыңыз.

**Нашар көретін жандарға арналған** - опцияны таңдау үшін ▲/▼ батырмасын басып, одан кейін ішкі мәзірге кіру үшін ОК батырмасын басыңыз.

**(Керегі: Аудиодескрипция) ҚОС.**

**Нашар еститін жандарға арналған** – опцияны таңдау үшін ▲/▼ батырмасын басыңыз да, ҚОС./ӨШПР. таңдау үшін ОК батырмасын басыңыз.

**Титрлер** - опцияны таңдау үшін ▲/▼ батырмасын басып, одан кейін ішкі мәзірге кіру үшін ОК батырмасын басыңыз.

**Жоғары кереғарлы мәтін** – опцияны таңдау үшін ▲/▼ батырмасын басыңыз да, ҚОС./ӨШПР. таңдау үшін ОК батырмасын басыңыз.

**ЖОЙЫП ТАСТАУ**

Ішкі мәзірге кіру үшін ОК батырмасын басыңыз. Толық жойып тастау.

## МУЛЬТИМЕДИЯЛЫҚ ОЙНАТҚЫШ

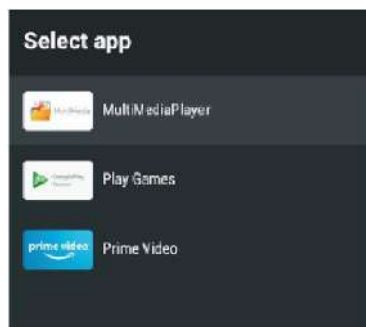
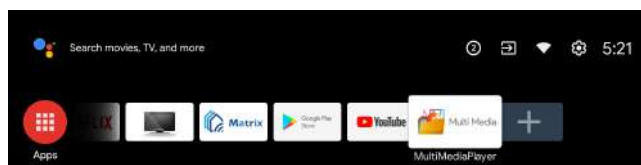

1. БАСТЫ экранда қолданбаны қосу үшін бағдарламалар тізімінен + белгішесін таңдап, ОК батырмасын басыңыз. Мультимедиялық ойнатқыш қолданбасын таңдау үшін "жоғары" және "төмен" батырмаларын пайдаланыңыз және оны БАСТЫ экранға қосу үшін ОК батырмасын басыңыз.

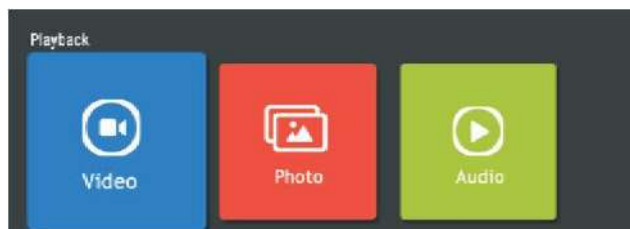

2. Мультимедиялық ойнатқышқа кіру және Видео, Фото, Аудио көрсету үшін ОК батырмасын басыңыз. USB жинақтауышын іске қосқаннан кейін, мультимедиа файлдарын ойнатуға болады.



Мәзірлер/функциялар сіз теледидарды қашан сатып алғаныңызға байланысты ерекшеленуі мүмкін.

ДиAGONALІ 55 дюйм (140 см) болатын экранның жарықдиодты жарықтауы бар аса жоғары анықтылығы бар цифрлық СК-теледидар.

<b>Суреттің сапасы:</b>	UHD (аса жоғары анықтылық) Цифрлық теледидарды қолдау Экран диагоналі: 139 см Ажыратымдылығы 3840 x 2160 нүкте, 60 Гц.
<b>Сандық декодер</b>	DVB-T, DVB-C, DVB-T2, DVB-S2 16/32/64/128/256 QAM модуляция MPEG2, MPEG4, H.265
<b>Жабдықтарды қосуға арналған интерфейстер:</b>	Жоғарғы анықтылықтың мультимедиялық интерфейсі (HDMI) x 4 Композиттік видеосаңылау x 1 (ВИДЕО және YPbPr бір аудиоарнаны бірлесе пайдаланады) Аудиосаңылау (L+R) x 1 LAN кірісі x 1 Mini YCb (Pb) Cr (Pr) x 1 (ВИДЕО және YPbPr бірлесе отырып бір аудиоарнаны пайдаланады) USB x 2 ОПТИКАЛЫҚ ШЫҒЫС x 1 ҚҰЛАҚҚАПҚА АРНАЛҒАН ШЫҒЫС x 1 Антенналық кіру x 1 TF x 1 LNB IN x 1 CI x 1 Сүйемелденетін жүйелер: PAL және SECAM Сақталынатын телеарналардың саны: 1000 (DTV), 100 (ATV) Антенналық кіріс: 75 Ом, бейбаланстық AV Video кірісі: 75 Ом, 1V-P, RCA AV Audio кірісі: 20 кОм, 500 мВ RMS YPbPr/HDMI кірістерінде ажыратымдылықты сүйемелдеу: 480i, 480p, 576i, 576p, 720p, 1080i, 1080p
<b>Дыбыс сапасы:</b>	Стереo дыбыстық жүйе. Шығыстағы орташа дыбыстылығы 2 x 10 Вт.
<b>Күтім режиміндегі тұтынылатын қуаты</b>	0,50 Вт
<b>Цифрлық функциялар:</b>	Цифрлық интерактивті қызметтерді қолдау. Цифрлық телемәтін. DVB арқылы таратылатын сандық субтитрлерді қолдау (сандық теледидар тарату). Автоматты баптау. Арналарды автоматты іздестіру. Бүгін және алдағы күндердегі телебағдарламалар бағдарламасы. Апталық телегид. Теледидарлық приставкаларды қолдау. CI ұяшығы. Тифлоаударымды қабылдауды қолдау (арнайы нашар көретін адамдарға арналған экранда болып жатқан сипаттама).
<b>Қосымша функциялар:</b>	UHF/VHF тюнері; сөндіру таймері; ата-аналар бақылауы; сурет пен мәтіннің бір уақытта көрсетілуі; ҚБ пульті үшін 2 x AAA батареясы (жеткізілім жинақтамасына кіреді) керек болады. VESA стандарты бойынша бекітпе: 200 x 200 мм Қаптамасының габариттері (Е x Б x Т): 1385 x 832 x 145 мм Тұғырға орныққан теледидардың габариттері (Е x Б x Т): 1229 x 772 x 269 мм Түпқоймасы жоқ теледидар габариттері (Е x Б x Т): 1229 x 710 x 61 мм Брутто салмағы: 17 кг Тұғырымен теледидардың салмағы: 13 кг Тұғырсыз теледидардың салмағы: 12,7 кг

\* Сипаттамалары тек қана анықтамалық мақсаттарда келтіріліп отыр.  
Пайдаланылатын технологияларда өзгертілген кезде де сипаттамалардың өзгеруі мүмкін.  
Сипаттамалары алдын ала хабарландырусыз өзгеруі мүмкін.

ДиAGONALІ 58 дюйм (147 см) болатын экранның жарықдиодты жарықтауы бар аса жоғары анықтылығы бар цифрлық СК-теледидар.

<b>Суреттің сапасы:</b>	UHD (аса жоғары анықтылық) Цифрлық теледидарды қолдау Экран диагоналі: 147 см Ажыратымдылығы 3840 x 2160 нүкте, 60 Гц.
<b>Сандық декодер</b>	DVB-T, DVB-C, DVB-T2, DVB-S2 16/32/64/128/256 QAM модуляция MPEG2, MPEG4, H.265
<b>Жабдықтарды қосуға арналған интерфейстер:</b>	Жоғарғы анықтылықтың мультимедиялық интерфейсі (HDMI) x 4 Композиттік видеосаңылау x 1 (ВИДЕО және YPbPr бір аудиоарнаны бірлесе пайдаланады) Аудиосаңылау (L+R) x 1 LAN кірісі x 1 Mini YCb (Pb) Cr (Pr) x 1 (ВИДЕО және YPbPr бірлесе отырып бір аудиоарнаны пайдаланады) USB x 2 ОПТИКАЛЫҚ ШЫҒЫС x 1 ҚҰЛАҚҚАПҚА АРНАЛҒАН ШЫҒЫС x 1 Антенналық кіру x 1 TF x 1 LNB IN x 1 CI x 1 Сүйемелденетін жүйелер: PAL және SECAM Сақталынатын телеарналардың саны: 1000 (DTV), 100 (ATV) Антенналық кіріс: 75 Ом, бейбаланстық AV Video кірісі: 75 Ом, 1V-P, RCA AV Audio кірісі: 20 кОм, 500 мВ RMS YPbPr/HDMI кірістерінде ажыратымдылықты сүйемелдеу: 480i, 480p, 576i, 576p, 720p, 1080i, 1080p
<b>Дыбыс сапасы:</b>	Стереo дыбыстық жүйе. Шығыстағы орташа дыбыстылығы 2 x 10 Вт.
<b>Күтім режиміндегі тұтынылатын қуаты</b>	0,50 Вт
<b>Цифрлық функциялар:</b>	Цифрлық интерактивті қызметтерді қолдау. Цифрлық телемәтін. DVB арқылы таратылатын сандық субтитрлерді қолдау (сандық теледидар тарату). Автоматты баптау. Арналарды автоматты іздестіру. Бүгін және алдағы күндердегі телебағдарламалар бағдарламасы. Апталық телегид. Теледидарлық приставкаларды қолдау. CI ұяшығы. Тифлоаударымды қабылдауды қолдау (арнайы нашар көретін адамдарға арналған экранда болып жатқан сипаттама).
<b>Қосымша функциялар:</b>	UHF/VHF тюнері; сөндіру таймері; ата-аналар бақылауы; сурет пен мәтіннің бір уақытта көрсетілуі; ҚБ пульті үшін 2 x AAA батареясы (жеткізілім жинақтамасына кіреді) керек болады. VESA стандарты бойынша бекітпе: 400 x 200 мм Қаптамасының габариттері (Е x Б x Т): 1440 x 865 x 145 мм Тұғырға орныққан теледидардың габариттері (Е x Б x Т): 1289 x 811 x 270 мм Түпқоймасы жоқ теледидар габариттері (Е x Б x Т): 1289 x 748 x 63 мм Брутто салмағы: 19,5 кг Тұғырымен теледидардың салмағы: 14,3 кг Тұғырсыз теледидардың салмағы: 14 кг

\* Сипаттамалары тек қана анықтамалық мақсаттарда келтіріліп отыр.  
Пайдаланылатын технологияларда өзгертілген кезде де сипаттамалардың өзгеруі мүмкін.  
Сипаттамалары алдын ала хабарландырусыз өзгеруі мүмкін.

ДиAGONАЛІ 65 дюйм (165 см) болатын экранның жарықдиодты жарықтауы бар аса жоғары анықтылығы бар цифрлық СК-теледидар.

<b>Суреттің сапасы:</b>	UHD (аса жоғары анықтылық) Цифрлық теледидарды қолдау Экран диагоналі: 165 см Ажыратымдылығы 3840 x 2160 нүкте, 60 Гц.
<b>Сандық декодер</b>	DVB-T, DVB-C, DVB-T2, DVB-S2 16/32/64/128/256 QAM модуляция MPEG2, MPEG4, H.265
<b>Жабдықтарды қосуға арналған интерфейстер:</b>	Жоғарғы анықтылықтың мультимедиялық интерфейсі (HDMI) x 4 Композиттік видеосаңылау x 1 (ВИДЕО және YPbPr бір аудиоарнаны бірлесе пайдаланады) Аудиосаңылау (L+R) x 1 LAN кірісі x 1 Mini YCb (Pb) Cr (Pr) x 1 (ВИДЕО және YPbPr бірлесе отырып бір аудиоарнаны пайдаланады) USB x 2 ОПТИКАЛЫҚ ШЫҒЫС x ҚҰЛАҚҚАПТАРҒА АРНАЛҒАН 1 ШЫҒЫС x 1 Антенналық кіру x 1 TF x 1 LNB IN x 1 CI x 1 Сүйемелденетін жүйелер: PAL және SECAM Сақталынатын телеарналардың саны: 1000 (DTV), 100 (ATV) Антенналық кіріс: 75 Ом, бейбаланс AV Video кірісі: 75 Ом, 1V-P, RCA AV Audio кірісі: 20 кОм, 500 мВ RMS YPbPr/HDMI кірістерінде ажыратымдылықты сүйемелдеу: 480i, 480p, 576i, 576p, 720p, 1080i, 1080p
<b>Дыбыс сапасы:</b>	Сtereo дыбыстық жүйе. Шығыстағы орташа дыбыстылығы 2 x 10 Вт.
<b>Күтім режиміндегі тұтынылатын қуаты</b>	0,5 Вт аспайды
<b>Цифрлық функциялар:</b>	Цифрлық интерактивті қызметтерді қолдау. Цифрлық телемәтін. DVB арқылы таратылатын сандық субтитрлерді қолдау (сандық теледидар тарату). Автоматты баптау. Арналарды автоматты іздестіру. Бүгін және алдағы күндердегі телебағдарламалар бағдарламасы. Апталық телегид. Теледидарлық приставкаларды қолдау. Электрондық модульдер үшін Slot CI. Тифлоаударымды қабылдауды қолдау (арнайы нашар көретін адамдарға арналған экранда болып жатқан сипаттама).
<b>Қосымша функциялар:</b>	UHF/VHF тюнері; сөндіру таймері; ата-аналар бақылауы; сурет пен мәтіннің бір уақытта көрсетілуі; ҚБ пульти үшін 2 x AAA батареясы (жеткізілім жинақтамасына кіреді) керек болады. VESA стандарты бойынша бекітпе: 400 x 200 мм Қаптамасының габариттері (Е x Б x Т): 1606 x 990 x 147 мм Тұғырға орныққан теледидардың габариттері (Е x Б x Т): 1448 x 899 x 300 мм Түпқоймасы жоқ теледидар габариттері (Е x Б x Т): 1448 x 837 x 61 мм Брутто салмағы: 24,7 кг Тұғырымен теледидардың салмағы: 17,3 кг Тұғырсыз теледидардың салмағы: 17 кг

\* Сипаттамалары тек қана анықтамалық мақсаттарда келтіріліп отыр.

Пайдаланылатын технологияларда өзгертілген кезде де сипаттамалардың өзгеруі мүмкін.

Сипаттамалары алдын ала хабарландырусыз өзгеруі мүмкін.

ДиAGONALI 70 дюйм (177 см) болатын экранның жарықдиодты жарықтауы бар аса жоғары анықтылығы бар цифрлық СК-теледидар.

<b>Суреттің сапасы:</b>	UHD (аса жоғары анықтылық) Цифрлық теледидарды қолдау Экран диагоналі: 177 см Ажыратымдылығы 3840 x 2160 нүкте, 60 Гц.
<b>Сандық декодер</b>	DVB-T, DVB-C, DVB-T2, DVB-S2 16/32/64/128/256 QAM модуляция MPEG2, MPEG4, H.265
<b>Жабдықтарды қосуға арналған интерфейстер:</b>	Жоғарғы анықтылықтың мультимедиялық интерфейсі (HDMI) x 4 Композиттік видеосаңылау x 1 (ВИДЕО және YPbPr бір аудиоарнаны бірлесе пайдаланады) Аудиосаңылау (L+R) x 1 LAN кірісі x 1 Mini YCb (Pb) Cr (Pr) x 1 (ВИДЕО және YPbPr бірлесе отырып бір аудиоарнаны пайдаланады) USB x 2 ОПТИКАЛЫҚ ШЫҒЫС x ҚҰЛАҚҚАПТАРҒА АРНАЛҒАН 1 ШЫҒЫС x 1 Антенналық кіру x 1 TF x 1 LNB IN x 1 CI x 1 Сүйемелденетін жүйелер: PAL және SECAM Сақталынатын телеарналардың саны: 1000 (DTV), 100 (ATV) Антенналық кіріс: 75 Ом, бейбаланс AV Video кірісі: 75 Ом, 1V-P, RCA AV Audio кірісі: 20 кОм, 500 мВ RMS YPbPr/HDMI кірістерінде ажыратымдылықты сүйемелдеу: 480i, 480p, 576i, 576p, 720p, 1080i, 1080p
<b>Дыбыс сапасы:</b>	Сtereo дыбыстық жүйе. Шығыстағы орташа дыбыстылығы 2 x 10 Вт.
<b>Күтім режиміндегі тұтынылатын қуаты</b>	0,5 Вт аспайды
<b>Цифрлық функциялар:</b>	Цифрлық интерактивті қызметтерді қолдау. Цифрлық телемәтін. DVB арқылы таратылатын сандық субтитрлерді қолдау (сандық теледидар тарату). Автоматты баптау. Арналарды автоматты іздестіру. Бүгін және алдағы күндердегі телебағдарламалар бағдарламасы. Апталық телегид. Теледидарлық приставкаларды қолдау. Электрондық модульдер үшін Slot CI. Тифлоаударымды қабылдауды қолдау (арнайы нашар көретін адамдарға арналған экранда болып жатқан сипаттама).
<b>Қосымша функциялар:</b>	UHF/VHF тюнері; сөндіру таймері; ата-аналар бақылауы; сурет пен мәтіннің бір уақытта көрсетілуі; ҚБ пульти үшін 2 x AAA батареясы (жеткізілім жинақтамасына кіреді) керек болады. VESA стандарты бойынша бекітпе: 400 x 200 мм Қаптамасының габариттері (Е x Б x Т): 1725 x 1086 x 175 мм Тұғырға орныққан теледидардың габариттері (Е x Б x Т): 1563 x 974 x 317 мм Түпқоймасы жоқ теледидар габариттері (Е x Б x Т): 1563 x 899 x 69 мм Брутто салмағы: 28,3 кг Тұғырымен теледидардың салмағы: 20.1 кг Тұғырсыз теледидардың салмағы: 20.5 кг

\* Сипаттамалары тек қана анықтамалық мақсаттарда келтіріліп отыр.

Пайдаланылатын технологияларда өзгертілген кезде де сипаттамалардың өзгеруі мүмкін.

Сипаттамалары алдын ала хабарландырусыз өзгеруі мүмкін.

















ДиAGONALІ 75 дюйм (190 см) болатын экранның жарықдиодты жарықтауы бар аса жоғары анықтылығы бар цифрлық СК-теледидар.

<b>Суреттің сапасы:</b>	UHD (аса жоғары анықтылық) Цифрлық теледидарды қолдау Экран диагоналі: 190 см Ажыратымдылығы 3840 x 2160 нүкте, 60 Гц.
<b>Сандық декодер</b>	DVB-T, DVB-C, <b>DVB-T2, DVB-S2</b> 16/32/64/128/256 QAM модуляция MPEG2, MPEG4, H.265
<b>Жабдықтарды қосуға арналған интерфейстер:</b>	Жоғарғы анықтылықтың мультимедиялық интерфейсі (HDMI) x 4 Композиттік видеосаңылау x 1 (ВИДЕО және YPbPr бір аудиоарнаны бірлесе пайдаланады) Аудиосаңылау (L+R) x 1 LAN кірісі x 1 Mini YCb (Pb) Cr (Pr) x 1 (ВИДЕО және YPbPr бірлесе отырып бір аудиоарнаны пайдаланады) USB x 2 ОПТИКАЛЫҚ ШЫҒЫС x ҚҰЛАҚҚАПТАРҒА АРНАЛҒАН 1 ШЫҒЫС x 1 Антенналық кіру x 1 TF x 1 LNB IN x 1 CI x 1 Сүйемелденетін жүйелер: PAL және SECAM Сақталынатын телеарналардың саны: 1000 (DTV), 100 (ATV) Антенналық кіріс: 75 Ом, бейбаланс AV Video кірісі: 75 Ом, 1V-P, RCA AV Audio кірісі: 20 кОм, 500 мВ RMS YPbPr/HDMI кірістерінде ажыратымдылықты сүйемелдеу: 480i, 480p, 576i, 576p, 720p, 1080i, 1080p
<b>Дыбыс сапасы:</b>	Сtereo дыбыстық жүйе. Шығыстағы орташа дыбыстылығы 2 x 10 Вт.
<b>Күтім режиміндегі тұтынылатын қуаты</b>	0,5 Вт аспайды
<b>Цифрлық функциялар:</b>	Цифрлық интерактивті қызметтерді қолдау. Цифрлық телемәтін. DVB арқылы таратылатын сандық субтитрлерді қолдау (сандық теледидар тарату). Автоматты баптау. Арналарды автоматты іздестіру. Бүгін және алдағы күндердегі телебағдарламалар бағдарламасы. Апталық телегид. Теледидарлық приставкаларды қолдау. Электрондық модульдер үшін Slot CI. Тифлоаударымды қабылдауды қолдау (арнайы нашар көретін адамдарға арналған экранда болып жатқан сипаттама).
<b>Қосымша функциялар:</b>	UHF/VHF тюнері; сөндіру таймері; ата-аналар бақылауы; сурет пен мәтіннің бір уақытта көрсетілуі; ҚБ пульти үшін 2 x AAA батареясы (жеткізілім жинақтамасына кіреді) керек болады. VESA стандарты бойынша бекітпе: 400 x 300 мм Қаптамасының габариттері (Е x Б x Т): 1820 x 1100 x 190 мм Тұғырға орныққан теледидардың габариттері (Е x Б x Т): 1672 x 1030 x 317 мм Түпқоймасы жоқ теледидар габариттері (Е x Б x Т): 1672 x 958 x 75 мм Брутто салмағы: 33,1 кг Тұғырымен теледидардың салмағы: 23 кг Тұғырсыз теледидардың салмағы: 22.7 кг

\* Сипаттамалары тек қана анықтамалық мақсаттарда келтіріліп отыр.

Пайдаланылатын технологияларда өзгертілген кезде де сипаттамалардың өзгеруі мүмкін.

Сипаттамалары алдын ала хабарландырусыз өзгеруі мүмкін.

Ақаулық түрі				Қарау
Сурет		Аудио		
	Экрандағы "қар"		Шуыл	Антеннаның күйін жоғарыда аталған белгілер жойылатындай етіп баптаңыз.
	Суреттің қосарлануы		Дыбыс бойынша бәрі дұрыс.	Антеннаның күйін жоғарыда аталған белгілер жойылатындай етіп баптаңыз.
	Кедергілер		Шуыл	Қасында жұмыс істеп тұрған жабдық, автокөлік құралдары немесе күндізгі жарық беретін шамдар.
	Қалыпты сурет		Дыбыссыз	Дыбыс деңгейі (қашықтан басқару пультінде дыбысты ажырату функциясы іске қосылғанын, сондай-ақ дыбыс жүйесінің сәйкестігін тексеріңіз.)
	Суреті жок.		Дыбыссыз	Қуаттау сымы қосылмаған. Қуаттауды сөндіргіш өшірілмеген. Контраст пен жарықтылықты/дыбыс деңгейін теңшеу. Қашықтан басқару пультінде қосу/өшіру батырмасын басыңыз.
	Түссіздік		Қалыпты дыбыс	Түстерді басқару
	Телехабарларды шифрлау		Қалыпты немесе әлсіз дыбыс	Аرنаның баптауын қайталаңыз.
	Түссіздік		Шуыл	Аудиожүйе

Арнайы түсініктеме: Кепілдік қашықтан басқару пульті сияқты құрамдас жиынтықтарға қолданылмайды.

# ТҰТЫНУШЫЛЫҚ ҚЫЗМЕТІ

Клиенттерді қолдау қызметі

Нуег компаниясының тұтынушыларға қолдау көрсету қызметіне, сондай-ақ түпнұсқалық қосалқы бөлшектерді пайдалануға кеңес береміз. Егер сіздің тұрмыстық техникамен қиындықтарыңыз болса, алдымен «Ақауларды жою» бөлімін оқып шығыңыз.

Егер де сіз проблемаңыздың шешімін таба алмаған болсаңыз, мынаған жүгініңіз:

— біздің ресми дилерімізге немесе

— колл-орталыққа қоңырау шалыңыз:

8-800-250-43-05 (РФ),

8-10-800-2000-17-06 (РБ),

00-800-2000-17-06 (Узбекистан),

0-800-308-989 (Украина),

— [www.haier-europe.com](http://www.haier-europe.com) сайтына кіріңіз, онда сіз қызмет көрсету туралы сұрау жібере аласыз және жиі қойылатын сұрақтарға жауап таба аласыз.

Қызмет көрсету орталығына хабарласқан кезде, төмендегі ақпаратты дайындаңыз, ол сіз төлтеушінің атына және тексеруге болады:

Моделі \_\_\_\_\_

Сериялық нөмірі \_\_\_\_\_

Сатылған күні \_\_\_\_\_

Сонымен қатар, кепілдігінің және сатылғаны туралы құжаттардың болуын тексеріңіз.



Маңызды! Құралда сериялық нөмірінің болмауы өндіруші үшін құралды сәйкестендіруді және нәтижесінде кепілдік қызмет көрсетуді мүмкін емес етеді.

Құралдан зауыттық сәйкестендіру тақтайшаларын алып тастауға тыйым салынады. Зауыттық тақтайшалардың болмауы кепілдік міндеттемелерді орындаудан бас тартуға себеп болуы мүмкін.

Осы құжатқа алдын ала ескертусіз бір өзгерістердің енгізілуі мүмкін. Өндіруші бұдан әрі ескертусіз бұйымның дизайны мен жабдықтарына өзгерістер енгізуге құқылы.

# КЕПІЛДІК ТАЛОНЫ

## Құрметті сатып алушы!

Келесі мекенжайда орналасқан «Хайер» корпорациясы: S401 кеңсе, Хайер бренд билдинг, Хайер Индастри парк Хай-тек зон, Лаошан Дистрикт, Циндао, Қытай, сіздің таңдауыңыз үшін сізге алғыс білдіреді, осы бұйымның жоғары сапасы мен мүлтіксіз қызмет етуіне оның пайдалану ережелерін сақтағанда кепілдік береді. Теледидарлардың қызмет етулерінің мерзімі бұйым соңғы тұтынушыға табыс етпеген күннен бастап 5 жыл. Өнімнің жоғары сапасын есепке алғанда пайдаланудың нақты мерзімі ресмиден айтарлықтай артып кетуі мүмкін. Бүкіл өнім пайдаланудың жағдайларын есепке алумен жасалған және техникалық талаптарға сәйкестікке тиісті сертификаттаудан өткен. Бұйымның қызмет ету мерзімі аяқталғаннан кейін профилактикалық жұмыстарды жүргізу және бұйымды әрі қарай пайдалану бойынша ұсыныстар алу үшін Хайер Авторландырылған серіктестігіне жүгінуді ұсынамыз. Жаңсақтықтарға жол бермеу үшін сізден сатып алғанда пайдалану жөніндегі нұсқаулықпен, кепілдікті міндеттемелермен мұқият танысып алуды және кепілдік талонның дұрыс толтырылуын тексеруді сұраймыз. Кепілдік талон қате немесе толық емес толтырылған жағдайда сатушы ұйымға жүгініңіз. Бұл бұйым тұрмыстық мақсаттың техникалық күрделі тауары болып табылады. Егер сіз сатып алған бұйым арнайы орнатуды немесе қосылуды талап ететін болса, сізге Хайер Авторландырылған серіктесіне жүгінуді қадалай ұсынамыз. Осы кепілдік талонмен «Хайер» Корпорациясы бұйымның кемшіліктері анықталған жағдайда тұтынушылар құқықтарын қорғау туралы қолданыстағы заңнамамен, басқа нормативтік актілермен бекітілген тұтынушылар талаптарын қанағаттандыру бойынша міндеттемелерді өзіне алғанын растайды. Алайда, «Хайер» Корпорациясы төменде мазмұндалған шарттар сақталмаған жағдайда кепілдікті қызмет көрсетуден бас тарту құқығын өзіне қалдырады.

## Кепілдікті қызмет көрсетудің шарттары:

Кепілдікті қызмет көрсету тек қана белгіленген үлгідегі кепілдік талонымен жиынтықталған бұйымдарға қатысты болады. «Хайер» Корпорациясы тауар тұтынушыға табыс етілген күннен бастап 12 ай кепілдік мерзімді орнатады. Ықтимал жаңсақтықтарға жол бермеу үшін қызмет ету мерзімі ішінде бұйымға сатылған кезде қоса тіркелетін құжаттарды (тауарық чек, кассалық чек, пайдалану жөніндегі нұсқаулық, кепілдік талоны) сақтап қойыңыз. Жөндеу үшін пайдаланылған қосалқы бөлшектер және ауыстырылған блоктар жаңа, сонымен қатар қайта қалпына келтірілген болуы мүмкін.

Авторландырылған серіктестердің ЕАЭО өңіріндегі толық тізімін сіз келесі телефондар арқылы «Хайер» Ақпараттық орталығында біле аласыз:

**8-800-250-43-05 - Ресей Тұтынушыларына арналған (Ресей өңірлерінен тегін қоңырау шалу)**

**8-10-800-2000-17-06 - Беларусь Тұтынушыларына арналған (Беларусь өңірлерінен тегін қоңырау шалу)**

**0-800-308-989 - Украина Тұтынушыларына арналған (Украина өңірлерінен тегін қоңырау шалу)**

**00-800-2000-17-06 - Өзбекстан Тұтынушыларына арналған (Өзбекстан өңірлерінен тегін қоңырау шалу)**

немесе сайтта: [www.haier-europe.com](http://www.haier-europe.com) немесе келесі электрондық пошта арқылы сұрату жасап біле аласыз: [help@haieronline.ru](mailto:help@haieronline.ru). Авторландырылған серіктестердің деректері өзгеріп кетуі мүмкін, анықтамалар үшін «Хайер» Ақпараттық орталығына жүгініңіз.

## Кепілдік міндеттемелер ақаулықтары келесілердің салдарынан пайда болған бұйымдарға қатысты болмайды:

- тұтынушының тауарды пайдалану, сақтау және/немесе тасымалдау жағдайлары мен ережелерін бұзуы;
- бұйымды қате орнату, баптау және/немесе іске қосу;
- электрлік қосылулармен жұмыстар технологиясын бұзу, сонымен қатар Бұйымды монтаждауға құжатпен расталған тиісті біліктілігі жоқ тұлғаларды тарту;
- пайдалану бойынша нұсқаулық талап еткен жағдайда Бұйымға уақтылы техникалық қызмет көрсетілмегенде;
- бұйымның осы түріне сәйкес келмейтін жуғыш құралдарды пайдалану, сонымен қатар жуғыш құралдардың ұсынылған мөлшерлемесінен асып кеткенде;
- бұйымды ол арналмаған мақсаттарда пайдаланғанда;
- үшінші тұлғалардың әрекеттерінен: уәкілеттері жоқ тұлғалардың жөндеуі немесе өндіруші рұқсат етпеген құрылымдық немесе сызбалы техникалық өзгерістерді енгізуі;
- Мемлекеттік Техникалық Стандарттардан (МЕМСТ-ден) және қуат беру желілердің нормаларынан ауытқу;
- еңсерілмейтін күш әрекеттерінен (апат, өрт, найзағай және т. б.);
- жазатайым оқиғалардан, тұтынушының немесе үшінші тұлғалардың қасқана немесе абайсыз әрекеттерінен
- бұйымның ішіне бөгде заттардың, заттектердің, сұйықтықтардың, жәндіктердің, жәндіктердің тіршілік әрекеттерінің өнімдерінің түсуінен пайда болған бұзылулар анықталса;
- бұйымды кәсіпкерлік қызмет үшін пайдалану.

## Кепілдікті қызмет көрсету жұмыстардың келесі түрлеріне қатысты болмайды:

- бұйымды пайдаланатын жерде орнату іске қосуға;
- тұтынушыға бұйымды пайдалану жөнінде нұсқау және кеңес беруге;
- бұйымды сыртынан немесе ішінен тазартуға.

## Кепілдікті қызмет көрсетуге төменде аталған шығыс материалдар мен керек-жарақтар жатпайды:

- басқару пульттері, аккумуляторлық батареялар, қуат беру элементтері, қуат берудің сыртқы блоктары және зарядтау құрылғылары, жалғағыштары бар біріктіргіш сымдар;
- бұйымға қосымша тіркелетін құжаттама.

## Пайдалану жөніндегі нұсқаулыққа толықтырулар:

- «Хайер» Корпорациясы тұтынушы бұйымды пайдаланғанда құпия немесе дербес ақпаратты жоғалтқаны үшін жауапты болмайды.
- үшінші тұлғалардың қызмет көрсетуі және/немесе бағдарламалық қамтымды орнатуы алдын ала ескертусіз өзгертуі, уақытша тоқтатуы немесе тоқтатуы мүмкін.

**Маңызды!** Аспапта сериялық нөмірдің болмауы Өндірушіге аспапты сәйкестендіруге, және де, нәтиже ретінде, оған кепілдікті қызмет көрсетуге мүмкіндік бермейді. Аспаптан зауыттық сәйкестендіруші тақтайшаларды алып тастауға тыйым салынады. Зауыттық тақтайшалардың болмауы кепілдікті міндеттемелерді орындаудан бас тартудың себебіне айналуы мүмкін.



Ресми атауы	Қала	Клиентке арналған телефон	Мекенжайы
«Единая служба сервиса А-Айс-берг» жабық акционерлік қоғамы	Мәскеу	8-800-250-43-05	127644, Мәскеу қ., Вагону-ремонтная көш., 10 үй, 1-құр.
«Авторизованный Центр «Пионер Сервис» жауапкершілігі шектеулі қоғамы	Санкт-Петербург	8-800-250-43-05	191040, Санкт-Петербург қ., Лиговский даңғ., 52 үй, А-лит.
«Архсервис- центр» жауапкершілігі шектеулі қоғамы	Архангельск	8-800-250-43-05	163000 Архангельск қ., Воскресенская көш., 85 үй
«Техинсервис» жауапкершілігі шектеулі қоғамы	Сочи	8-800-250-43-05	354068, Сочи қ., Донская көш., 3
«ТехноВидеоСервис» жауапкершілігі шектеулі қоғамы	Қазан	8-800-250-43-05	420100, Қазан, Проточная көш., 8 үй,
ДОМСЕРВИС жауапкершілігі шектеулі қоғамы	Владимир	8-800-250-43-05	600017, Владимир қ., Бату-рин көш., 39 үй
ТРАНССЕРВИС жауапкершілігі шектеулі қоғамы - Краснодар	Краснодар	8-800-250-43-05	350058, Краснодар қ., Кубанская көш., 47
ТРАНССЕРВИС жауапкершілігі шектеулі қоғамы -Т.Новгород	Төменгі Новгород	8-800-250-43-05	603098, Төменгі Новгород қ., Артельная көш., 31 үй
ТРАНССЕРВИС жауапкершілігі шектеулі қоғамы -Екатеринбург	Екатеринбург	8-800-250-43-05	Екатеринбург, ст. Шарташ-ская, 10
«Циклон» жауапкершілігі шектеулі серіктестігі	Омбы	8-800-250-43-05	644042, Омбы, К.Маркс даңғылы, 34а, кеңсе 410
«ГлавБытСервис» жауапкершілігі шектеулі қоғамы	Томск	8-800-250-43-05	Томск, ст. Маяковская 25/7
«Сервисбыттехника» жауапкершілігі шектеулі қоғамы	Орынбор	8-800-250-43-05	460044, Орынбор қ., Конституция көш., 4 үй
«Сибсервис» жауапкершілігі шектеулі қоғамы	Новокузнецк	8-800-250-43-05	654066, Новокузнецк қ., Грдина көш., 18 үй
АРГОН-СЕРВИС жауапкершілігі шектеулі қоғамы	Новороссийск	8-800-250-43-05	353905, Новороссийск қ., Серов көш., 14
АЛИКА-СЕРВИС жауапкершілігі шектеулі қоғамы	Иркутск	8-800-250-43-05	664019, Иркутск қ., Писарев көш., 18-а-үйі
«КРОК-ТТЦ» ЖШҚ	Киев	0-800-211-501	Киев қ., Радужная көш., 25 Б үйі
Сервис орталығы	Ташкент	(+998 71) 207 10 01	-
«CBTService» ОДО	Минск	375-17-262-95-50	Минск, ст. Мен Колас 52
«RoyalTerm» жауапкершілігі шектеулі серіктестігі	Минск	375-29-198-11-50	Минск, ст. Орловская 40А, 7 кеңсе
«Сервис Маг» ЖШС	Алматы қаласы	8 (727) 233 30 00	050002, Алматы қ. Қалдаяқова 17
«Ascon-7» ЖШС	Алматы қаласы	7 (727) 397 75 75	050010, Алматы қ. Сағадата Нұрмағамбетова 25

## Зміст

Безпека та попередження .....	2-3
Вступ.....	4
Монтаж на стіну .....	5
Встановлення .....	6-8
Пульт дистанційного керування .....	9-10
Експлуатація .....	11-20
Технічні характеристики .....	21-25
Пошук і усунення несправностей .....	26

**ВАЖЛИВІ ВКАЗІВКИ З ТЕХНІКИ БЕЗПЕКИ**

- 1) Уважно прочитайте це керівництво.
- 2) Зберігайте це керівництво.
- 3) Візьміть до уваги всі попередження.
- 4) Виконуйте всі відповідні інструкції.
- 5) Не використовуйте даний пристрій поблизу води.
- 6) Протирайте пристрій лише сухою ганчіркою.
- 7) Не закривайте вентиляційні отвори, встановіть пристрій відповідно до інструкцій.
- 8) Не встановлюйте телевизор поруч з джерелами тепла, такими як радіатори, обігрівачі, печі та інші прилади (включаючи підсилювачі), що виділяють тепло.
- 9) Не нехтуйте безпекою при підключенні вилок з заданим положенням щодо розетки. Якщо вилка в комплекті не підходить до вашої розетки, зверніться до електрика для заміни застарілої розетки.
- 10) Уникайте заземлення шнура живлення, особливо біля вилок, розеток й в місцях, де вони виходять з пристрою.
- 11) Використовуйте тільки прилади і комплектуючі, зазначені виробником.
- 12) Не забувайте вимикати пристрій від мережі під час грози або коли він не використовується протягом тривалого часу.
- 13) З приводу обслуговування звертайтеся до кваліфікованого персоналу. Якщо пристрій було пошкоджено будь-яким чином, наприклад, пошкоджений шнур живлення або вилка, пролилася рідина або в пристрій потрапили будь-які частинки, пристрій потрапив під дощ або на нього попала волога, не працює належним чином або падав, такий пристрій підлягає обов'язковому обслуговуванню.
- 14) Мережева вилка використовується в якості пристрою вимикання, тому вона повинна залишатися в працездатному стані.
- 15) Не слід перешкоджати вентиляції, закриваючи вентиляційні отвори такими предметами, як газети, скатертини, штори тощо.
- 16) На пристрої не можна розмішувати джерела відкритого вогню, такі як запалені свічки.
- 17) Батареї з пульту керування необхідно утилізувати належним чином.
- 18) Пристрій має використовуватися в умовах помірного клімату.
- 19) На пристрій не повинні потрапляти краплі або бризки, і на нього не дозволяється ставити предмети, наповнені рідиною, такі як вази.
- 20) Увага: Щоб уникнути отримання травм, викликаних нахилом виробу, завжди стежте за тим, щоб виріб розташовувався на поверхні в горизонтальному положенні.
- 21) Виріб призначений тільки для побутового використання.

	<b>ОБЕРЕЖНО!</b> РИЗИК УРАЖЕННЯ ЕЛЕКТРИЧНИМ СТРУМОМ – НЕ ВІДКРИВАТИ!	
<b>ОБЕРЕЖНО!</b> ДЛЯ ЗМЕНШЕННЯ РИЗИКУ УРАЖЕННЯ ЕЛЕКТРИЧНИМ СТРУМОМ НЕ ЗНІМАЙТЕ КРИШКУ (АБО ЗАДНЮ ЧАСТИНУ). ОБСЛУГОВУВАННЯ ВНУТРІШНІХ КОМПОНЕНТІВ ПРИСТРОЮ КОРИСТУВАЧЕМ НЕ ПЕРЕДБАЧЕНО. З ПИТАНЬ ОБСЛУГОВУВАННЯ ЗВЕРНІТЬСЯ ДО КВАЛІФІКОВАНОГО СЕРВІСНОГО ПЕРСОНАЛУ.		



Цей знак свідчить про наявність небезпечної напруги всередині цього пристрою.



Цей знак свідчить про наявність важливої інформації щодо експлуатації пристрою або догляду за ним в літературі, що входить в комплект поставки.

**УВАГА:**

Щоб уникнути ризику виникнення пожежі або ураження електричним струмом, не піддавайте цей пристрій дії дощу або вологи.

**УВАГА:**

Батареї не повинні піддаватися впливу високої температури, джерелами якої можуть бути сонячне світло, вогонь і т. д.



Цей знак свідчить про наявність подвійної ізоляції між небезпечною мережевою напругою і деталями, доступними для користувача. При обслуговуванні використовувати тільки ідентичні запасні частини.



Цей знак свідчить про те, що пристрій повинен бути утилізований окремо від побутових відходів (це правило є обов'язковим до виконання на території Євросоюзу). Щоб запобігти можливій шкоді навколишньому середовищу, здоров'ю людини та заради раціонального використання ресурсів, утилізуйте пристрій відповідно до чинних вимог. Для того щоб здати використаний пристрій, зв'яжіться з організацією, що займається утилізацією, або зверніться до постачальника свого пристрою. Вони зможуть виконати утилізацію належним чином.

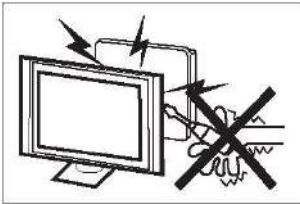

Під час роботи телевізора в його внутрішніх ланцюгах присутні струми високої напруги. Не знімайте з пристрою задню панель. Якщо пристрій потребує ремонту, то його повинен виконувати спеціально навчений персонал.

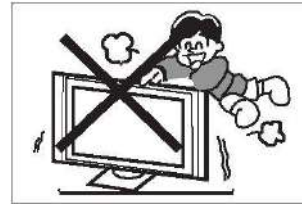

У жодному разі не наступайте, не спирайтеся і не штовхайте телевізор або його підставку. Звертайте увагу на безпеку дітей. Падіння телевізора може призвести до тяжких травм.

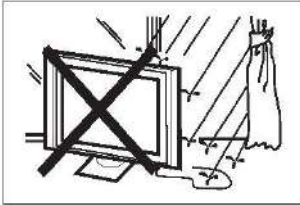

Для запобігання ураження електричним струмом або займання не допускайте потрапляння у пристрій води.

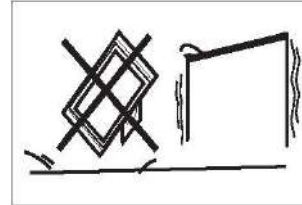

Не встановлюйте пристрій на нестійкі візки, стійки, полки та столи. При падіннях телевізора ви можете отримати важкі травми, при цьому телевізор також буде сильно пошкоджений.



Не допускайте потрапляння будь-яких предметів у вентиляційні отвори й інші отвори телевізора. Не допускайте потрапляння на пристрій будь-яких рідин.

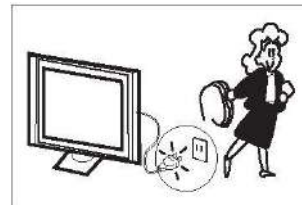

Якщо пристрій не використовується протягом тривалого часу, його рекомендується відключити від мережі електроживлення.

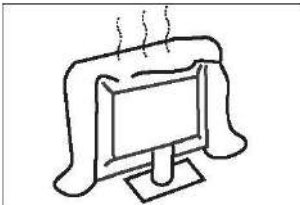

Не перекривайте вентиляційні отвори задньої кришки. Для тривалої і безпроблемної експлуатації потрібне охолодження електрокомпонентів.

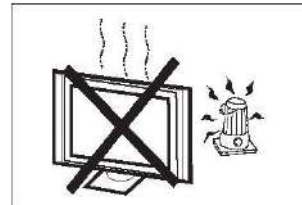

Не піддавайте телевізор впливу прямих сонячних променів та інших джерел тепла. Не встановлюйте телевізор безпосередньо на інші вироби, які виділяють тепло, наприклад на відеопрогравачі та аудіо підсилювачі. Не розмішуйте на телевізорі джерела відкритого вогню, такі як запалені свічки.

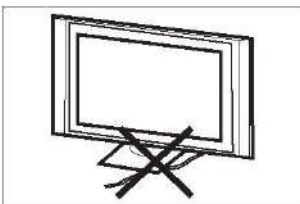

Не перетискайте шнур електроживлення.

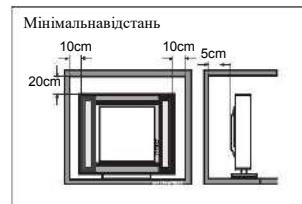

Якщо передбачається вбудований варіант установки телевізора, тоді необхідно дотримуватися вказаних мінімальних відстаней до стін. Недотримання відстаней призведе до перегріву пристрою і створенню небезпечної ситуації.



## Основні функціональні можливості

- ① Використовується як телевізор, відеотермінал
- ② Висока яскравість та широкі кути огляду
- ③ Може зберігати програми супутникового і кабельного телебачення;
- ④ Інтерфейс HDMI;
- ⑤ Мультимедійний програвач (USB);

## Комплектуючі

- Пульт дистанційного керування ..... 1
- Батарейки (AAA)..... 2
- Керівництво користувача ..... 1
- Комплект підставки ..... 1

## Технічні характеристики

Розмір зображення при перегляді (діагональ)	55 дюймів	58 дюймів	65 дюймів	70 дюймів	75 дюймів
Роздільна здатність	3840 x 2160				
Співвідношення сторін	16 : 9				
Система телебачення (формат передачі телевізійного сигналу)	PAL-B/G, SECAM-B/G, DVB-T, DVB-C, DVB-T2, DVB-S2				
Система відеосигналу	PAL/NTSC/SECAM				
Канал прийому	DVB-T2:1000, DVB-C:1000, ATV:100				
Клас енергоефективності	A				
Напруга живлення	100-240 В, 50-60 Гц				
Споживана потужність	150 Вт	150 Вт	170 Вт	220 Вт	260 Вт
Вихідна потужність звуку (з коефіцієнтом нелінійних спотворень 7%)	2 x 10 Вт				
Введення/виведення сигналу	<p>Мультимедійний інтерфейс високої чіткості (HDMI) x 4</p> <p>Композитний відеовхід x 1 (ВІДЕО і YPbPr разом використовують один аудіоканал)</p> <p>Аудіовхід (L+R) x 1</p> <p>LAN вхід x 1</p> <p>YCb (Pb) Cr (Pr) x 1 (ВІДЕО і YPbPr разом використовують один аудіоканал)</p> <p>USB x 2</p> <p>ОПТИЧНИЙ ВИХІД x 1</p> <p>ВИХІД ДЛЯ НАВУШНИКІВ x 1</p> <p>Антенний вхід x 1</p> <p>TF x 1</p> <p>LNB IN x 1</p> <p>CI x 1</p>				
Роздільна здатність по горизонталі (ТВ-лінія)	<p>Композитний відеовхід <math>\geq 350</math></p> <p>Y Cb(Pb) Cr(Pr) <math>\geq 400</math></p>				
Транспортування і зберігання	Упаковані телевізори дозволяється транспортувати усіма видами транспорту в умовах, що відповідають групі 5 ГОСТ 15150-69, при температурі навколишнього середовища від - 40 до + 50 °C і відносній вологості повітря від 75 до 100%. Зберігання телевізорів має здійснюватися в умовах групи 1 по ГОСТ 15150-69 при температурі навколишнього середовища від + 5 до + 40 °C і при відсутності в повітрі кислотних, лужних та інших агресивних домішок.				



Терміни HDMI та HDMI High-Definition Multimedia Interface, а також логотип HDMI є товарними знаками або зареєстрованими товарними знаками компанії HDMI Licensing Administrator, Inc. в США та інших країнах.

Крок 1: Щоб закріпити кронштейни для настінного монтажу в стіні, скористайтесь дюбелями (4 \* 36PWA).

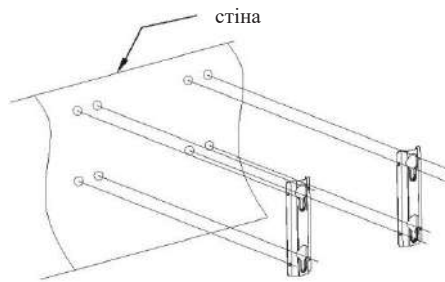

Крок 2: Вкрутіть гвинти для настінного монтажу М 6 х 12 мм в задню стінку ЖК -телевізора за допомогою ключа з моментом 8 кгс•см.

\* Зовнішній вигляд телевізора залежить від наявності матеріальних об'єктів.

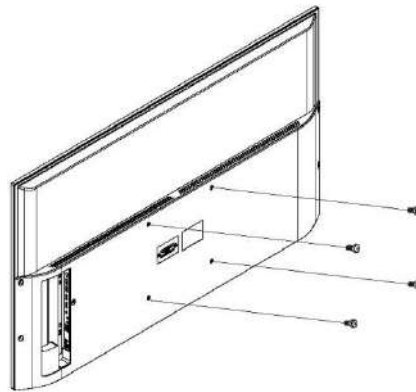

Крок 3: Зафіксуйте РК-телевізор за допомогою гвинтів для настінного монтажу на кронштейнах для настінного монтажу.

Увага: кут між телевізором та стіною не повинен перевищувати 3°.

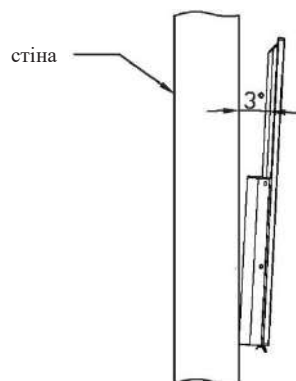

**Передня панель**

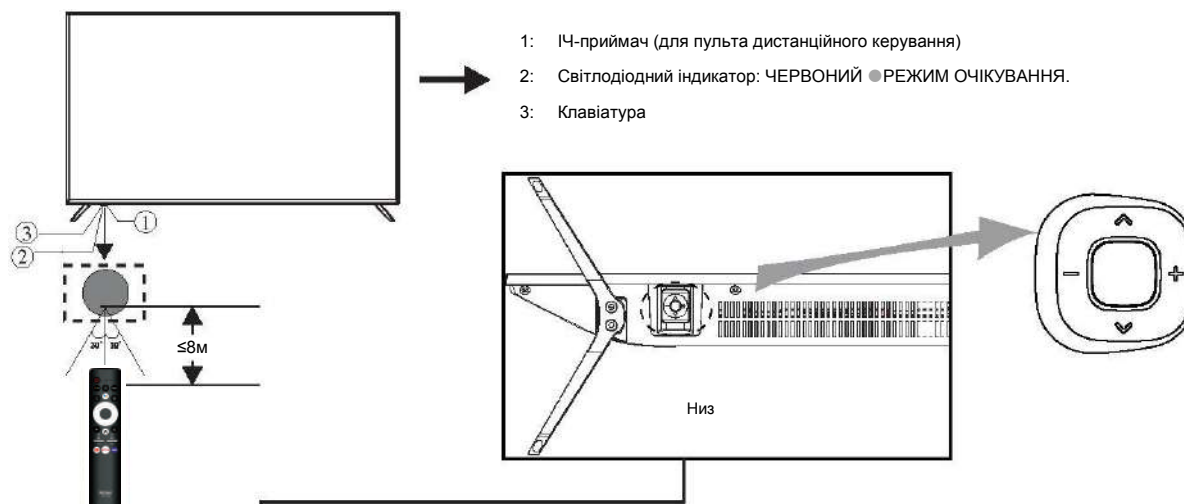

**Кнопка живлення**

У режимі очікування натисніть кнопку живлення, щоб увімкнути телевізор.  
 При завантаженні пристрою натисніть і утримуйте кнопку живлення для вимкнення.

**Ліва і права кнопки**

Коли меню не відкрите, натисніть ці кнопки для збільшення або зменшення гучності.

**Верхня і нижня кнопки.**

Коли меню не відкрите, натисніть ці кнопки для перемикання каналів.  
 При використанні меню пересувайте курсор на екрані стрілками вгору і вниз.

**ЗАДНІ АУДІО-/ВІДЕО З'єднання (БІК)**



Роз'єми (зліва направо):  
 HDMI4(ARC), LNB IN, ANT IN, MiniYPbPr, НАВУШНИКИ, CI, TF, USB2

**ЗАДНІ АУДІО-/ВІДЕО З'єднання**



Роз'єми (зліва направо):  
 Оптичний, роз'єм USB1, роз'єм RJ45, роз'єми HDMI1, HDMI2, HDMI3, відео, лівий канал звуку, правий канал звуку.

**Примітка:**

VIDEO і YPbPr разом використовують один аудіоканал.

Коли HDMI-порт отримує DVI-сигнал, аудіосигнал надходить з AV Аудіо-каналу.

**АНТЕНА**

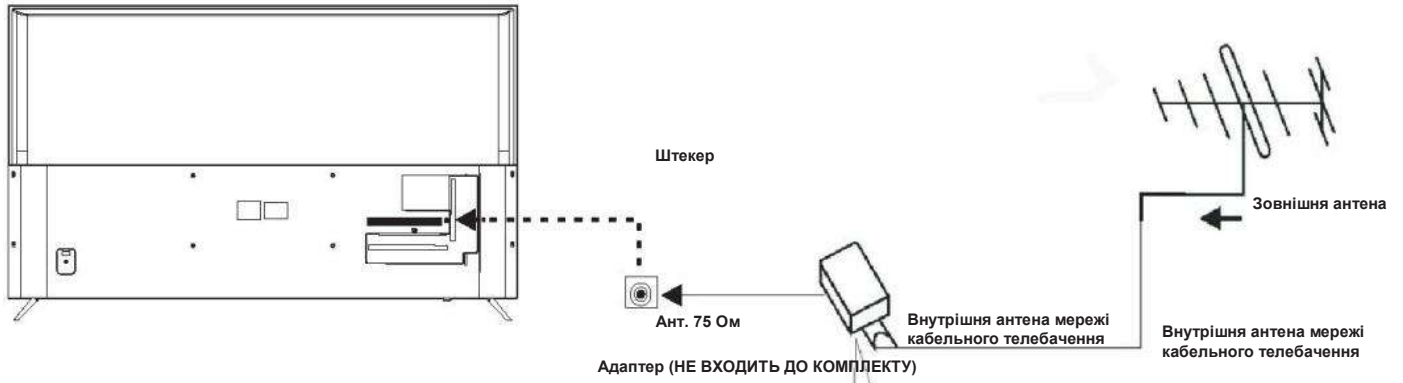

Примітка:  
 Підключення антени: ІЕС (гніздо).  
 Вхідний опір: 75 Ом, небалансний.

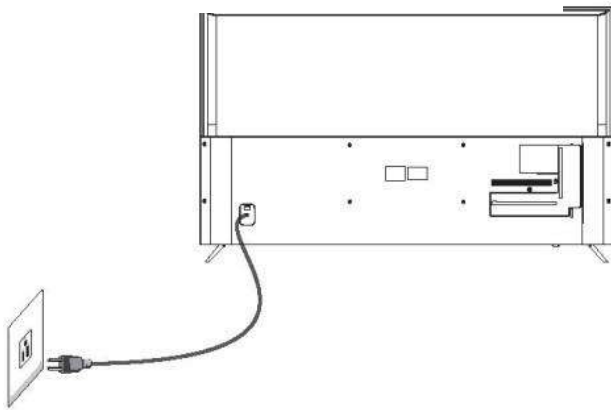

**ПЕРЕДВСТАНОВЛЕНИЙ РЕЖИМ (HDMI)**

	РОЗДІЛЬНА ЗДАТНІСТЬ	Вертикальна розгортка (Гц)	Горизонтальна розгортка (кГц)
1	800*600	60	37,88
2	1024*768	60	48,36
3	1360*768	60	47,7
4	1280*768	60	47,3
5	1920*1080	60	67,5
6	3840*2160	30	67,5
7	3840*2160	50	112,5
8	3840*2160	60	135

## АУДІО-/ВІДЕООБЛАДНАННЯ

В цьому телевізорі передбачена одна група AV і одна група YPbPr для зручного підключення до відеомагнітофона, DVD або іншому відеообладнанні. Будь ласка, зверніться до керівництва по експлуатації обладнання, що підключається.

Ви можете скористатися вхідними клемми на задній панелі телевізора наступним чином.

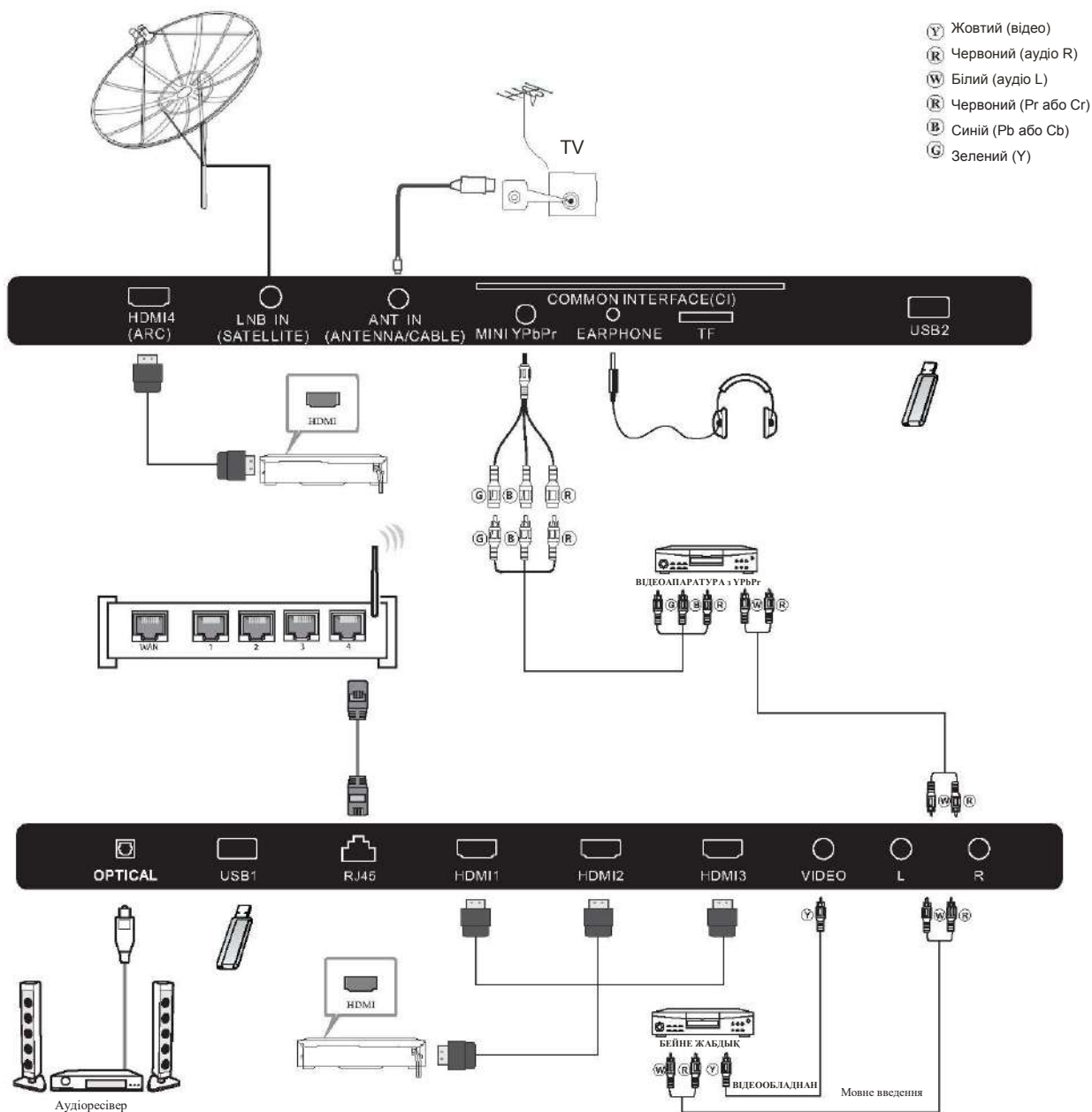

Можливе підключення до наступних пристроїв: Відеомагнітофон, багатодисковий програвач, DVD, відеокамера, ігрова або стереосистема тощо. YPbPr може підтримувати такі формати відео: 480i, 576i, 480p, 576p, 720p, 1080i, 1080P.

Примітка:

1. AV і YPbPr разом використовують один аудіоканал.
2. Коли на порт HDMI надходить сигнал DVI, канал AV Audio перемикається в режим прийому звуку через порт HDMI.
3. У разі подачі нестандартних сигналів деякі пристрої можуть не підтримуватися.

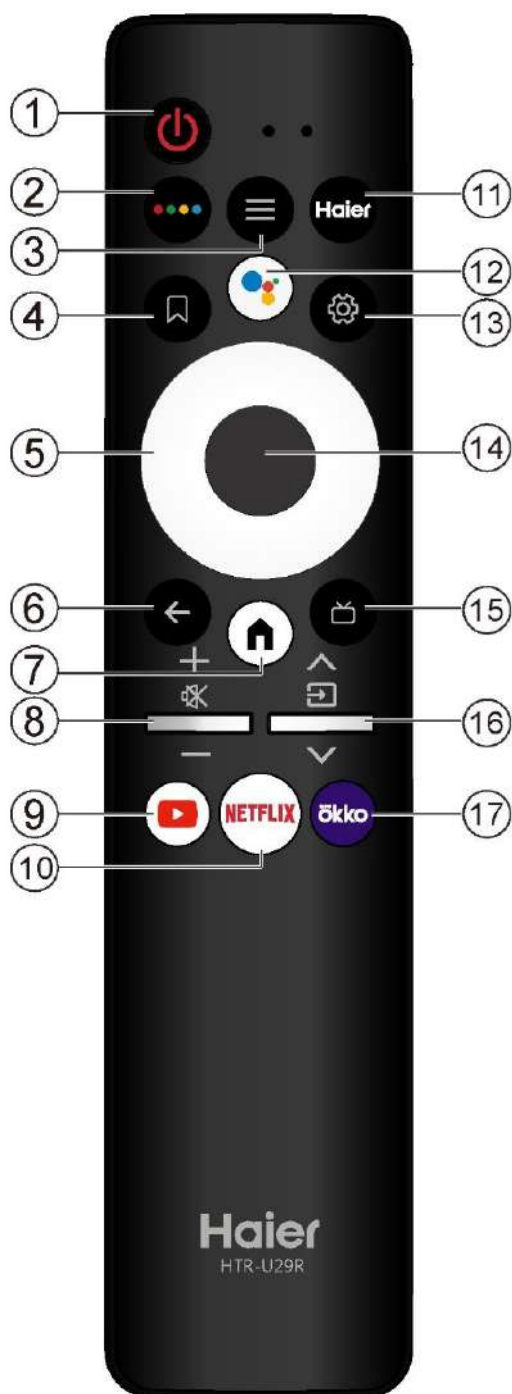

№	Назва	Функція
1	Power	Увімкнення та вимкнення телевізора. При вимкненому телевізорі блок живлення перебуває під напругою. Для того, щоб повністю відключити живлення, від'єднайте шнур живлення.
2		Відображення клавіатури швидкого доступу.
3	<b>MENU</b>	Відображення меню.
4		Відображення списку каналів/ списку для перегляду.
5		Переміщення екранним меню.
6		Повернення до попереднього меню.
7		Відкриття домашнього екрану.
8		Натисніть + або - для регулювання рівня гучності.  Вимкнення звуку.
9	<b>YouTube</b>	Відкриття додатку YouTube.
10	<b>NETFLIX</b>	Відкриття додатку NETFLIX.
11	<b>Haier</b>	Відкриття додатку Haier.
12		Запуск Google Assistant.
13		Відображення налаштувань.
14	<b>OK</b>	Підтвердження вибору опції або виконання функції.
15		Відображення електронного гіда передач в режимі ТБ.
16		Натисніть ^ або v для перемикання телеканалів.  Відображення переліку джерел сигналу.
17	<b>okko</b>	Відкриття додатку ОККО.

Зніміть кришку відсіку для батарей.  
Вставте 2 батарейки (тип AAA 1,5 В).

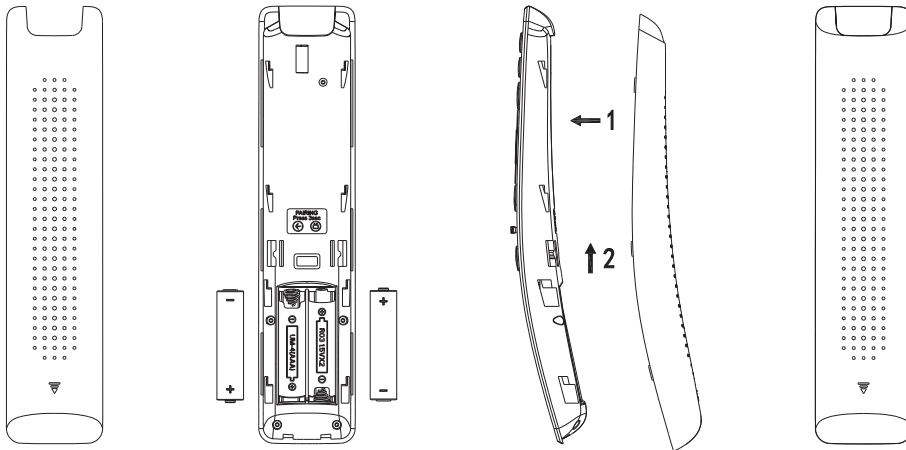

**ПЕРШЕ ВМИКАННЯ**

При першому вмиканні телевізора програма «Майстер установки» покаже основні налаштування параметрів. При першому встановленні дотримуйтесь наведених в керівництві вказівок.



Спочатку введіть код з пульта дистанційного керування (ПДК). Після успішного введення коду можна користуватися Bluetooth для управління телевізором.

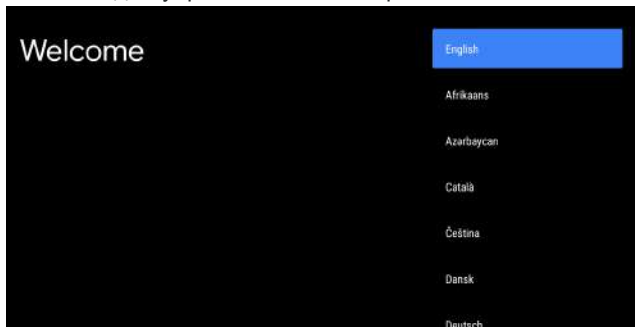

Натисніть ▲/▼ для вибору мови системи та ОК, щоб підтвердити мову.



Приєднайте Android телефон до телевізора, виберіть Continue, щоб виконати підключення, або Skip, щоб пропустити цей крок.



Натисніть ▲/▼, щоб вибрати Wi-Fi для підключення, натисніть ОК і введіть пароль для підтвердження підключення.

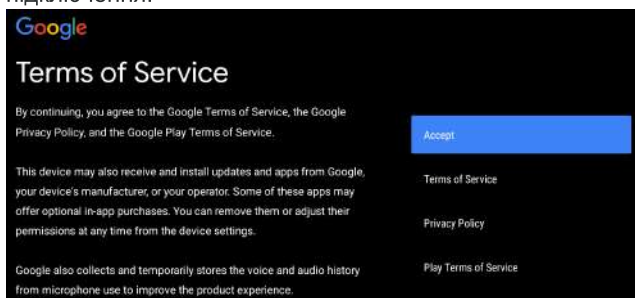

Щоб прийняти умови використання сервісів Google, оберіть Асепт.

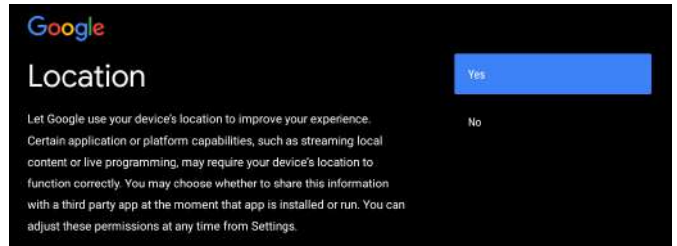

Виберіть YES, щоб підтвердити свою згоду Google отримувати інформацію про місцезнаходження вашого пристрою і отримати доступ до розширених функцій.

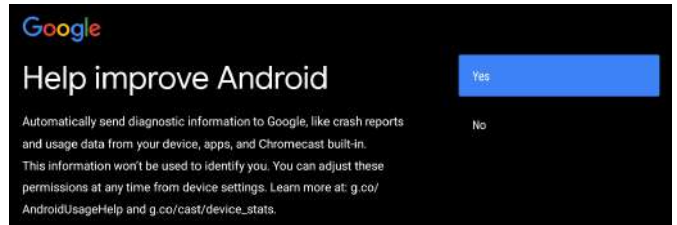

Виберіть YES, щоб пристрій міг автоматично відправляти звіти про помилки для поліпшення програмного забезпечення.

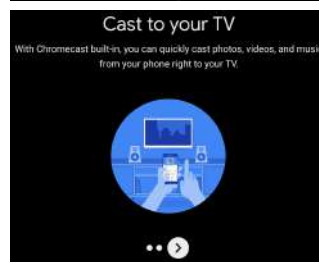
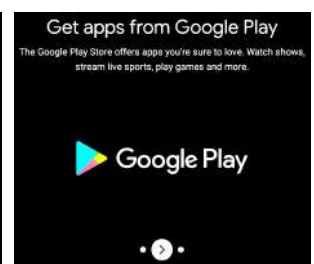
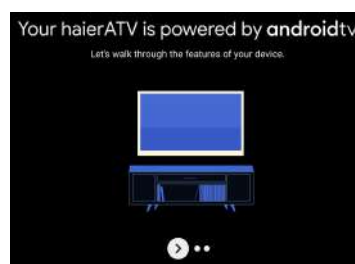

1. Ваш пристрій працює на платформі Android TV. Натисніть кнопку ►, щоб перейти до наступного екрану.
2. Ви можете завантажувати додаткові додатки з GooglePlay. Натисніть кнопку ►, щоб перейти до наступного екрану.
3. Передавайте фотографії та інші файли на телевізор через вбудований браузер. Натисніть ОК для завершення.

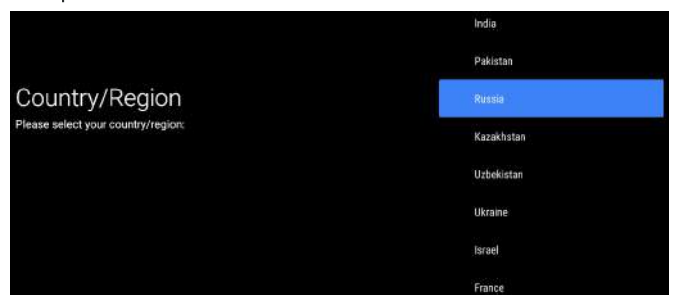

Натисніть A/T, щоб вибрати країну та натисніть ОК для підтвердження.



Використовується для встановлення пароля безпеки.





Натисніть ОК, щоб відкрити екранну клавіатуру і, за допомогою пульта дистанційного керування, введіть 4-значний пароль, щоб автоматично перейти до наступного інтерфейсу.



Підтвердіть пароль ще раз і збережіть його. Використовуйте пульт дистанційного керування, щоб ввести пароль і завершити процедуру підтвердження пароля.

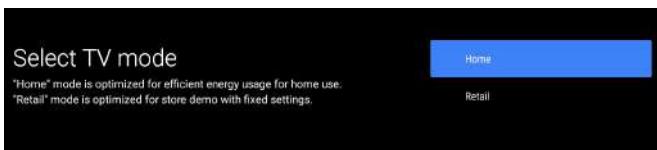

Для вибору режиму натисніть ▲/▼, виберіть режим Home і натисніть ОК для підтвердження.

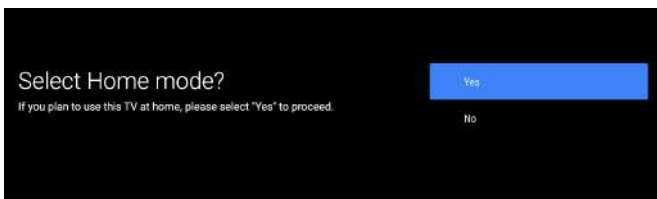

Підтвердіть обраний режим ще раз, виберіть Yes, щоб підтвердити обраний режим, виберіть No, щоб повернутися до попереднього кроку.

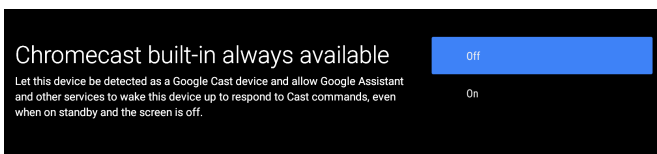

Натисніть ▲/▼, щоб увімкнути або вимкнути постійно доступні функції Chromecast.

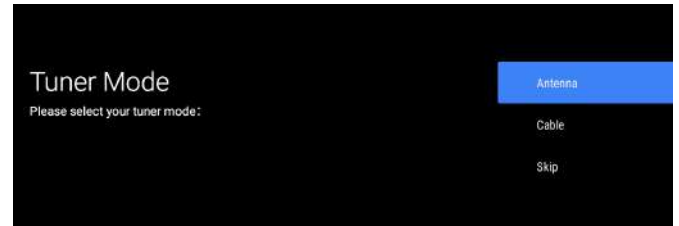

Щоб вибрати режим роботи тюнера, натисніть ▲/▼ для вибору і ОК для підтвердження.

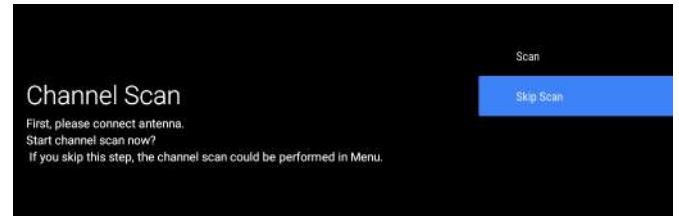

Натисніть A/T для початку пошуку. Оберіть Scan для виконання пошуку і Skipscan, щоб пропустити пошук.

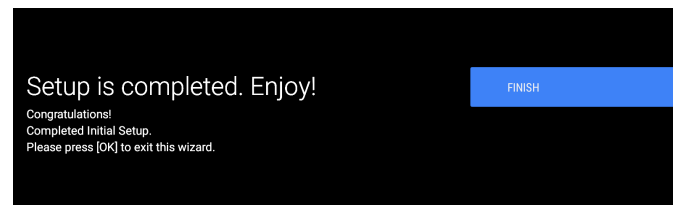

Натисніть ОК, щоб завершити налаштування.

## ДОМАШНІЙ ЕКРАН

Після завершення майстра настройки, ви можете дивитися телевізор і перейти на домашній екран.

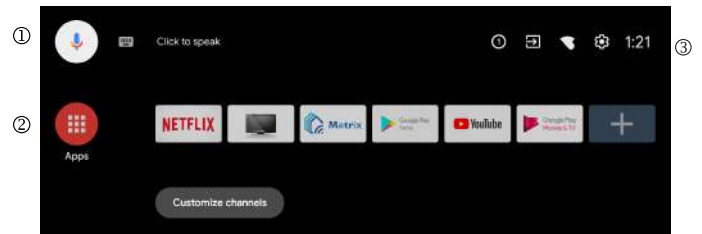

- ① Відкрийте Googleassistant або запустіть голосовий пошук.
- ② На цьому екрані відображаються улюблені додатки. (Можна додавати, видаляти додатки, змінювати розташування значків).

- ⊕ **Додатки:** Натисніть, щоб перейти до екрану додатків, де представлені всі встановлені додатки.
- ③
- ⓘ **Повідомлення:** Відображення повідомлень.
- 📶 **Джерело:** Значок для вибору джерела сигналу.
- 📶 **Мережа та інтернет:** Значок для налаштування мережі, наприклад, Wi-Fi
- ⚙️ **Налаштування:** Тут можна налаштувати різні параметри.

Додаткову інформацію про налаштування параметрів дивіться в наступному пункті.

**ВХІДНЕ ДЖЕРЕЛО**

1. На ДОМАШНЬОМУ екрані натисніть ▲/▼ ◀/▶, оберіть Inputs, натисніть **OK**, щоб відкрити список джерел, потім натисніть «вгору», щоб виділити одне з джерел і натисніть **OK** для підключення до нього.



У live TV натисніть кнопку SOURCE, щоб відобразити список джерел вхідного сигналу. Виберіть бажане джерело.



**НАВІГАЦІЯ ЕКРАННИМ МЕНЮ**

1. Є два способи входу в екранне меню. У live TV натисніть кнопку меню для відображення параметрів телевізора, натисніть ▲/▼ ◀/▶ для вибору меню налаштувань і натисніть **OK** для підтвердження. На ДОМАШНЕМ екрані натисніть кнопку ▶, виберіть круглий значок меню налаштувань і натисніть **OK**.

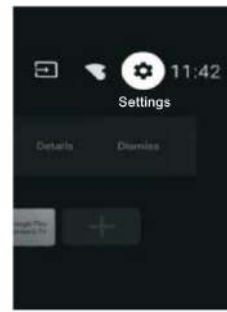
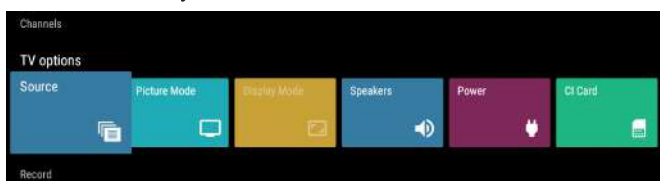

2. Натисніть кнопки ▲/▼, щоб вибрати параметр.
3. Натисніть **OK** для входу в налаштування.

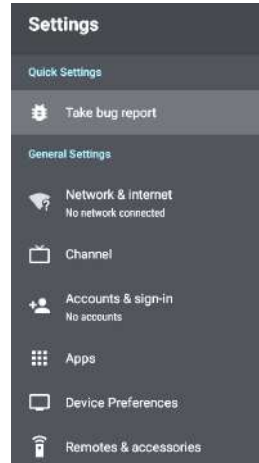

Натисніть кнопку **BACK**, щоб повернутися до попереднього меню. При відображенні головного меню натисніть кнопку **BACK**, щоб його закрити.

**Мережа**

1. Натисніть кнопку ▲/▼, щоб вибрати параметр.
2. Натисніть кнопку **OK** для налаштування.
3. Після завершення налаштування натисніть **OK**, щоб зберегти зміни і повернутися в попереднє меню.

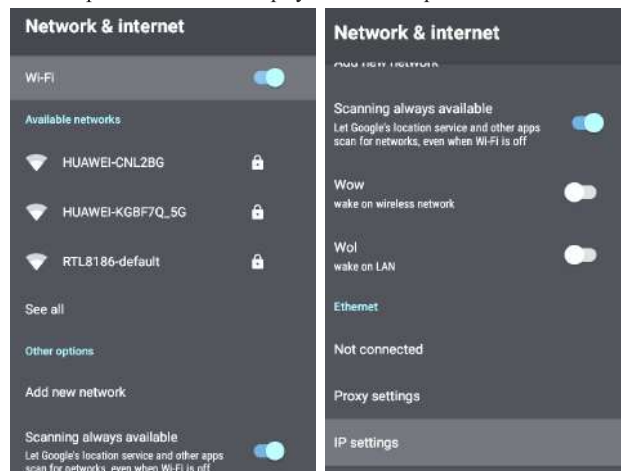

**КАНАЛ**

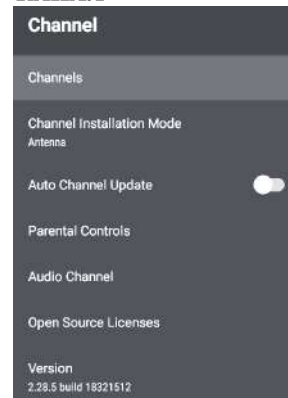

**Канали** – відображення підменю пошуку каналів з різноманітними режимами пошуку.

**Режим встановлення каналу** – вибір джерел каналів, які відображені на екрані. Виберіть бажане джерело.

- **Антенa** – Оберіть антену як джерело сигналу. При виборі антени телевізор може приймати аналогові і цифрові (DVB/T2) сигнали віщання.
- **Кабель** – Оберіть кабель як джерело сигналу. У цьому випадку телевізор може приймати аналогові і QAM сигнали мовлення.
- **Бажаний супутник/головний супутник** – вибір типу супутника. У цьому випадку телевізор може приймати сигнали супутникового мовлення.

**Автооновлення каналу** – Натисніть кнопку ОК для вибору УВІМКНУТИ/ВИМКНУТИ. При виборі УВІМКНУТИ система автоматично сканує і оновлює канали після 5 хвилин роботи в режимі очікування.

**Батьківський контроль** – Натисніть ▲/▼ для вибору опції, потім натисніть ОК для входу в підменю.

**Аудіоканал** – Натисніть ▲/▼ для вибору опції, потім натисніть ОК для входу в підменю.

**Відкриті джерела** – Натисніть ▲/▼ для вибору опції, потім натисніть кнопку ОК для входу в підменю.

**Антенa**



1. Меню -> Налаштування -> Канал -> Режим встановлення каналу, виберіть Антену.

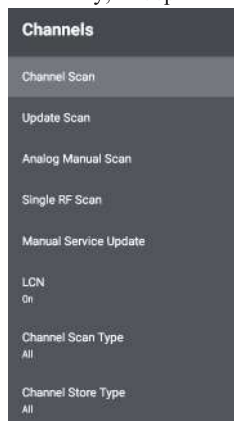

2. Увійдіть в меню -> Налаштування> Канал -> Канали.

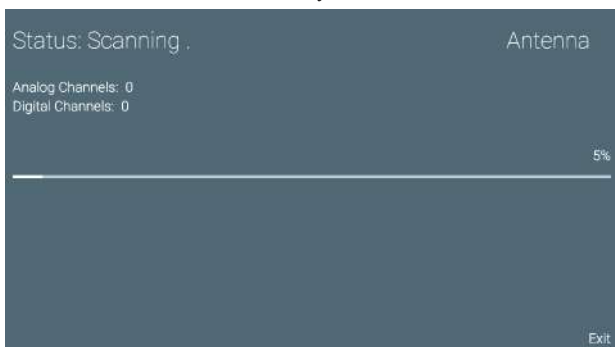

3. Сканер каналів виконує пошук в режимі ATV+DTV автоматично за допомогою антени.

**Оновлення пошуку:** Повторний автоматичний пошук каналів за межами стандартних частот.



**Аналогове ручне сканування:** Ручне ATV сканування. Після введення початкової частоти пошуку, можна вибрати станцію пошуку вгору або вниз.

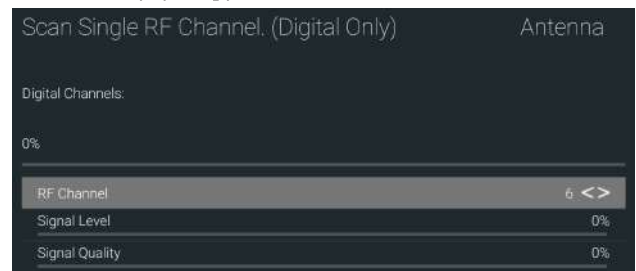

**RF сканування:** Ручний пошук цифрових каналів, оберіть режим, а потім натисніть ОК. **Кабель**



1. Меню->Налаштування->Канал-> Режим установки каналу, потім оберіть пункт Кабель.
2. Увійдіть в меню -> Налаштування> Канал -> Канали.

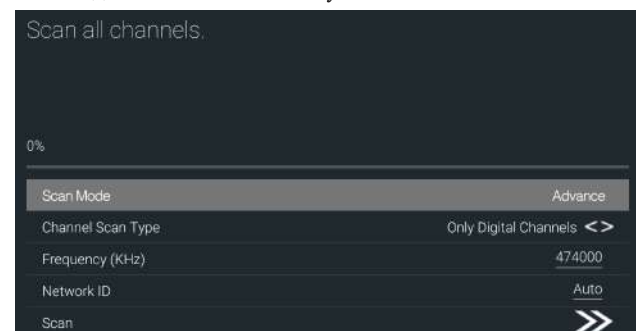

3. Оберіть ChannelScan, якщо вашими операторами є Акадо, Диван ТВ, Онлайн і Ростелеком (СПб), і режим сканування по замовчуванню – Advance; для інших операторів підходять режими Advance, Quick і FullScan.

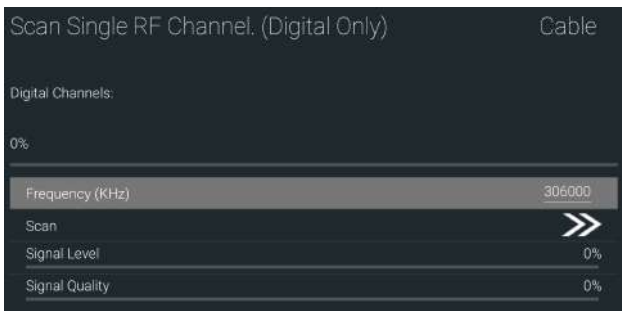

**RF сканування:** ручне сканування.

**Супутник**

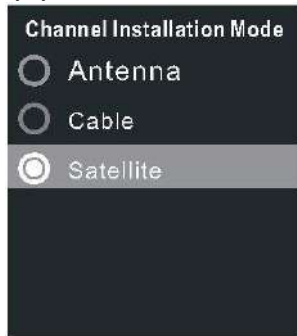

1. Меню->Налаштування->Канал-> Режим установки каналу, потім оберіть пункт Кабель.

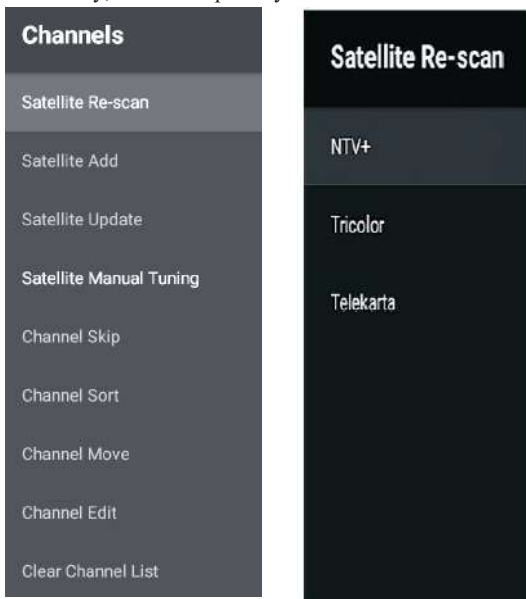

2. Увійдіть в меню -> Налаштування ->Канал-> Канали -> Пошук супутників.

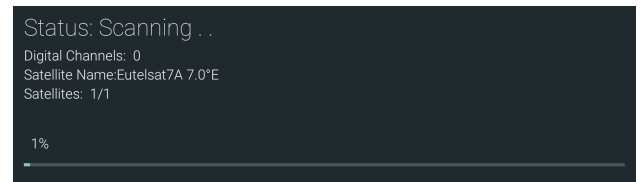
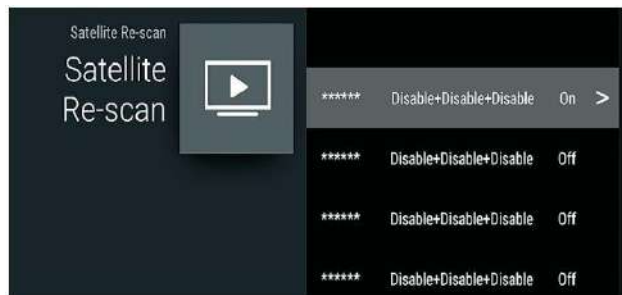

3. Натисніть ОК, щоб ввести налаштування параметрів супутника, які включають інтенсивність LNB, частоту LNB, набір DiSEqC, 22K та інші параметри. Після цього поверніться до пошуку супутників і увійдіть в меню.

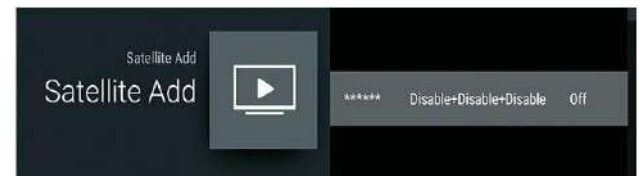

**Додати супутник:** Додати супутникове джерело сигналу.

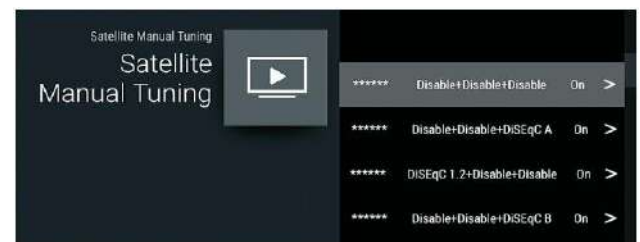

**Ручне налаштування супутникового мовлення:** ручний пошук супутника.

**ОБЛІКОВІ ЗАПИСИ ТА ВХІД**

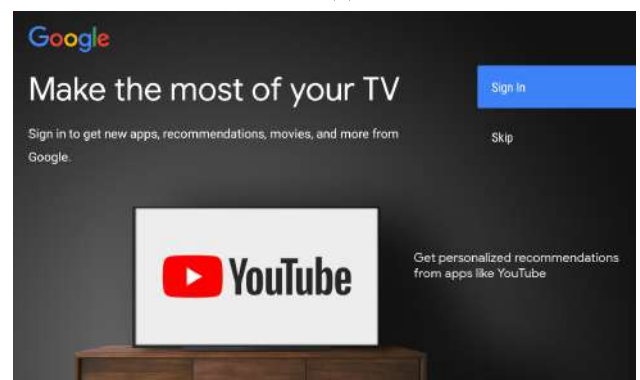

## ДОДАТКИ

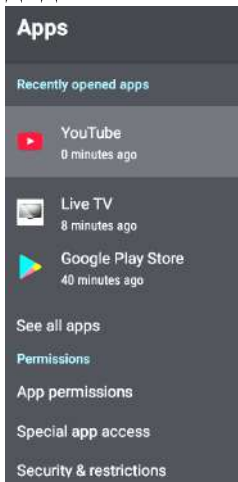

У цьому меню можна налаштувати дозволи додатків, а також переглянути список додатків.

1. Натисніть кнопку ▲/▼, щоб вибрати параметр.
2. Натисніть кнопку ОК для налаштування.

Після налаштування натисніть ВАСК, щоб повернутися до попереднього меню.

## НАЛАШТУВАННЯ ПРИСТРОЮ ІНФОРМАЦІЯ ПРО ПРИСТРІЙ

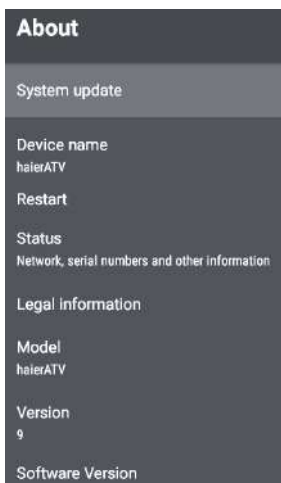

У цьому меню є інформація про пристрій і його налаштування.

1. Натисніть кнопку ▲/▼, щоб вибрати параметр.
2. Натисніть кнопку ОК для налаштування.

Після налаштування натисніть ВАСК, щоб повернутися до попереднього меню.

## ДАТА І ЧАС

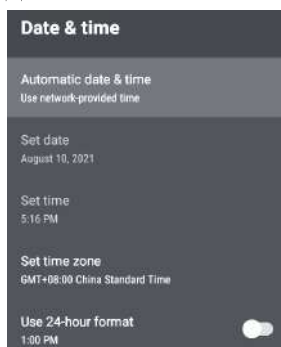

**Автоматичне встановлення дати і часу** – Натисніть ▲/▼ для обрання опції, потім натисніть ОК для входу в підменю. (Додатково: Використовувати мережевий час, ВИМКНУТИ)

## Примітка:

- Ручне налаштування дати і часу автоматично переведе параметр **Автоматичне встановлення дати і часу** в положення **ВИМКНУТИ**.

**Встановлення дати** – Натисніть ▲/▼ для обрання опції, потім натисніть ОК для входу в підменю.

**Встановлення часу** – Натисніть ▲/▼ для обрання опції, потім натисніть ОК для входу в підменю.

**Встановлення часового поясу** – Натисніть ▲/▼ для обрання опції, потім натисніть ОК для входу в підменю.

**Використання 24-годинного формату часу** – Натисніть ▲/▼, для обрання опції, потім натисніть ОК, щоб обрати УВИМКНУТИ/ВИМКНУТИ.

## ЧАС

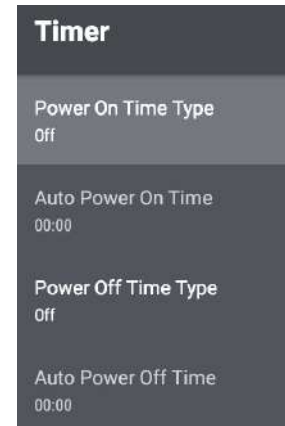

**Тип таймеру увімкнення живлення** – Натисніть кнопку ▲/▼, щоб вибрати опцію, потім натисніть кнопку ОК, щоб вибрати УВИМКНУТИ/ВИМКНУТИ/ОДНОРАЗОВО.

**Автоматичний таймер включення живлення** – Натисніть кнопку ▲/▼ для вибору опції, потім натисніть кнопку ОК для входу в підменю. (Ця опція доступна при виборі УВИМКНУТИ/ОДНОРАЗОВО в розділі **Тип таймеру включення живлення**).

**Тип таймеру увімкнення живлення** – Натисніть кнопку ▲/▼, щоб вибрати опцію, потім натисніть кнопку ОК, щоб вибрати УВИМКНУТИ/ВИМКНУТИ/ОДНОРАЗОВО.

**Автоматичний таймер вимкнення живлення** – Натисніть кнопку ▲/▼ для вибору опції, потім натисніть кнопку ОК для входу в підменю.

(Ця опція доступна при виборі **УВИМКНУТИ/ОДНОРАЗОВО** на **Типі** таймеру вимкнення живлення).

## МОВА

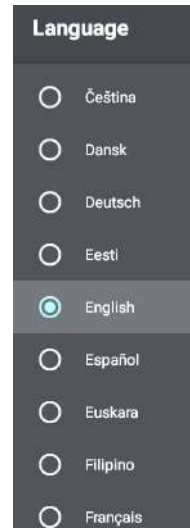

**Мова** – Натисніть ▲/▼ для обрання параметру, потім натисніть ОК для обрання мови.

**КЛАВІАТУРА**



**Поточна клавіатура** – Натисніть ▲/▼ для вибору опції, потім натисніть ОК для входу в підменю.

**Налаштування Gboard** – Натисніть ▲/▼ для вибору опції, потім натисніть ОК для входу в підменю.

**Управління клавіатурами** – Натисніть ▲/▼ для вибору опції, потім натисніть ОК для входу в підменю.

**ВХІД**

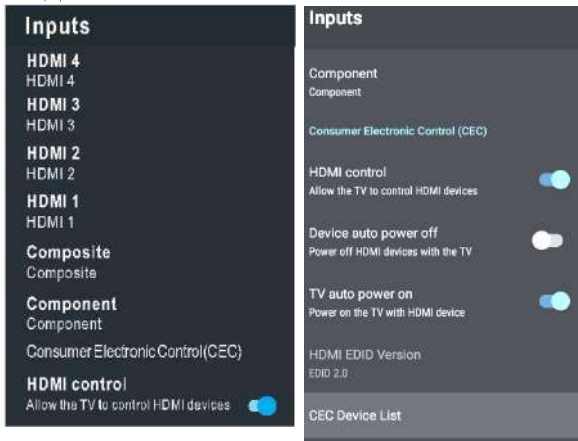

**Вхід** – Натисніть ▲/▼ для вибору опції, потім натисніть ОК для входу в підменю.

**Управління HDMI** – Натисніть A/Y для вибору опції, потім натисніть ОК, щоб обрати УВІМКНУТИ/ВИМКНУТИ.

**Автоматичне вимкнення пристрою** – Натисніть ▲/▼, щоб обрати опцію, потім натисніть ОК, щоб обрати УВІМКНУТИ/ВИМКНУТИ.

**Автоматичне увімкнення телевізора** – Натисніть ▲/▼, щоб обрати опцію, потім натисніть ОК, щоб обрати УВІМКНУТИ/ВИМКНУТИ.

**Версія HDMI EDID** – відобразити версію EDID.

**Список пристроїв CEC** – Натисніть ▲/▼, щоб обрати опцію, потім натисніть ОК, щоб обрати УВІМКНУТИ/ВИМКНУТИ.

**ЖИВЛЕННЯ**



**Таймер сну** – Натисніть ▲/▼ для вибору опції, потім натисніть ОК для входу в підменю. (Додатково: вимкнути, 10 хвилин, 30 хвилин, 30 хвилин, 40 хвилин, 50 хвилин, 60 хвилин, 90 хвилин, 120 хвилин).

**Вимкнення зображення** – Натисніть ▲/▼, щоб обрати опцію, потім натисніть ОК, щоб обрати УВІМКНУТИ/ВИМКНУТИ.

**Таймер вимкнення** – Натисніть ▲/▼ для вибору опції, потім натисніть ОК для входу в підменю. (Додатково: вимкнути, 30 хвилин, 40 хвилин, 50 хвилин, 60 хвилин, 90 хвилин, 120 хвилин, 150 хвилин, 180 хвилин, 210 хвилин, 240 хвилин).

**Увімкнення/вимкнення функції Autopower** – Натисніть ▲/▼ для вибору опції, потім натисніть ОК для входу в підменю. (Додатково: вимкнути, 5 хвилин, 10 хвилин, 15 хвилин, 30 хвилин, 60 хвилин).

**ЗОБРАЖЕННЯ**



**Режим зображення** – Натисніть ▲/▼ для вибору опції, потім натисніть ОК для входу в підменю. (Додатково:

Користувачькі, Стандарт, Яскравий, Спорт, Фільм, Гра, Енергозбереження).

**Підсвічування/Яскравість/Контрастність/Насиченість/Тон/Різкість** – Натисніть кнопку ▲/▼ для вибору опції. Натисніть ◀ для зменшення параметра. Натисніть ▶ для збільшення параметра.

**Гамма** – Натисніть ▲/▼ для вибору опції, потім натисніть ОК для входу в підменю. (Додатково: Темний, Середній, Яскравий).

**Кольорова температура** – Натисніть ▲/▼ для вибору опції, потім натисніть ОК для входу в підменю.

**Advanced Video** – Натисніть ▲/▼ для вибору опції, потім натисніть ОК для входу в підменю.

**Скидання налаштувань** – Повернення усіх налаштувань до заводських значень за замовчуванням.

## ЗВУК

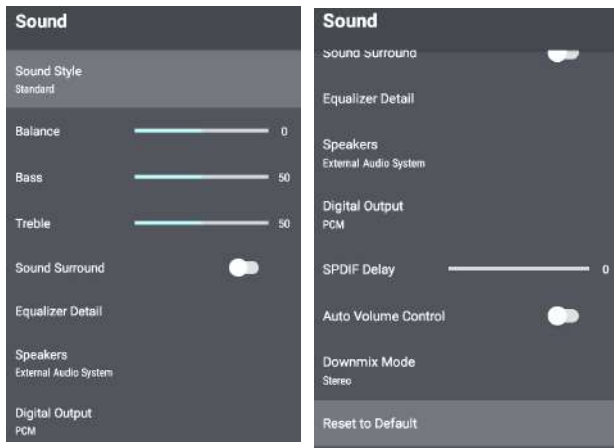

**Еквалайзер** – Натисніть ▲/▼ для вибору опції, потім натисніть ОК для входу в підменю. (Додатково: Користувачський, Стандарт, Чіткість, Спорт, Кіно, Музика, Новини).

**Баланс/Бас/Високі частоти** – Натисніть ▲/▼ для обрання опції. Натисніть ◀ для зменшення параметра. Натисніть ▶ для збільшення параметра.

**Об'ємний звук** – Натисніть ▲/▼, щоб обрати опцію, потім натисніть ОК, щоб обрати УВІМКНУТИ/ВИМКНУТИ.

**Параметри еквалайзера** – Натисніть ▲/▼ для вибору опції, потім натисніть ОК для входу в підменю.

**Динаміки** – Натисніть ▲/▼ для вибору опції, потім натисніть ОК для входу в підменю. (Додатково: диктор TV, зовнішня аудіосистема).

**Цифровий вихід** – Натисніть ▲/▼ для вибору опції, потім натисніть кнопку ОК для входу в підменю. (Додатково: Auto, Bypass, PCM, DolbyDigitalPlus, DolbyDigital).

**Затримка SPDIF** – Натисніть ▲/▼ для обрання опції. Натисніть ◀ для зменшення параметра. Натисніть ▶ для збільшення параметра.

**Автоматичне регулювання гучності** – Натисніть ▲/▼, щоб обрати опцію, потім натисніть ОК, щоб обрати УВІМКНУТИ/ВИМКНУТИ.

**Режим Downmix** – Натисніть ▲/▼ для вибору опції, потім натисніть ОК для входу в підменю. (Додатково: Стерео, Об'ємний).

**Скидання налаштувань** – Повернення усіх налаштувань до заводських значень за замовчуванням.

## ПАМ'ЯТЬ



**Внутрішня пам'ять** – Натисніть ▲/▼ для вибору опції, потім натисніть ОК для входу в підменю.

**Зовнішня пам'ять** – Натисніть ▲/▼ для вибору опції, потім натисніть ОК для входу в підменю. (Примітка: відображаються зовнішні пристрої, якщо вони підключені).

## ДОМАШНІЙ ЕКРАН

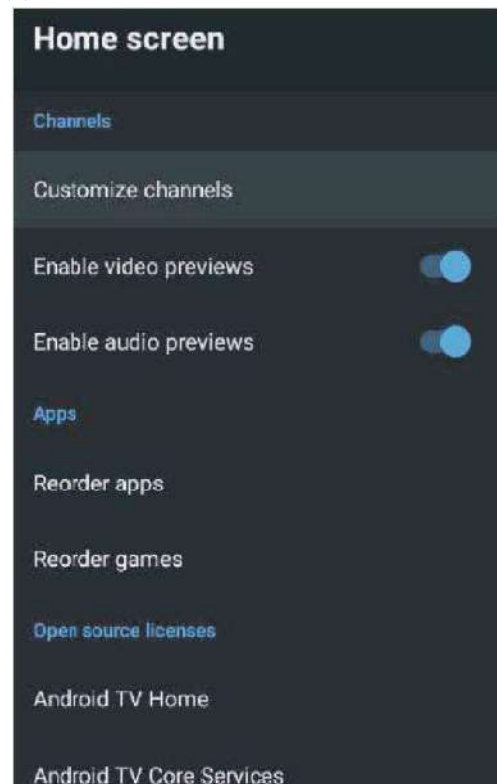

У цьому меню ви можете налаштувати канали, додатки і ліцензії з відкритим вихідним кодом.

1. Натисніть кнопку ▲/▼, щоб вибрати параметр.
2. Натисніть кнопку ОК для налаштування.
3. Після завершення налаштування. Натисніть кнопку ВАСК, щоб повернутися до попереднього меню.

## RETAIL MODE

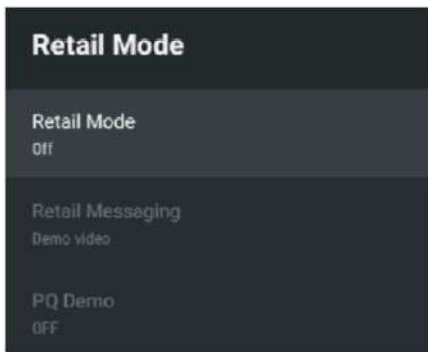

**Retailmode** – Натисніть ▲/▼, щоб обрати опцію, потім натисніть ОК, щоб обрати УВІМКНУТИ/ВИМКНУТИ.

**Retailmessaging** – Натисніть ▲/▼ для вибору опції, потім натисніть ОК для входу в підменю. (Додатково: демо-відео, e-POP зліва, e-POP знизу).

**PQ Demo** – Натисніть ▲/▼ для вибору опції, потім натисніть ОК для входу в підменю. (Примітка: ВИМКНУТИ, ВЛІВО, ВПРАВО).

## GOOGLE

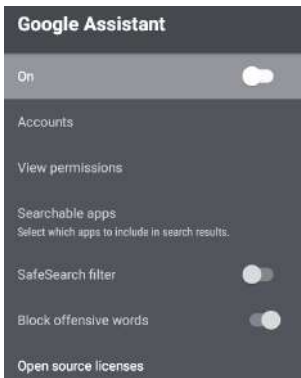

У цьому меню ви можете встановити додатки з можливістю пошуку, безпечний пошук, блокування образливих слів, ліцензії з відкритим вихідним кодом.

1. Натисніть кнопку ▲/▼, щоб вибрати параметр.
2. Натисніть кнопку ОК для налаштування.
3. Після завершення налаштування. Натисніть кнопку BACK, щоб повернутися до попереднього меню.

## CHROMECAST BUILT-IN

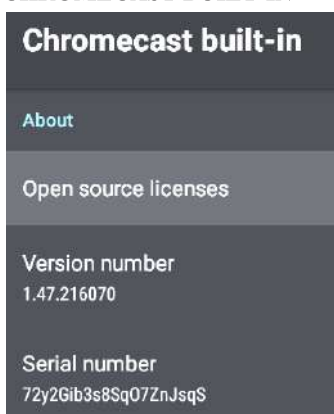

У цьому меню ви можете прочитати інформацію та дізнатися про налаштування Chromecast.

1. Натисніть кнопку ▲/▼, щоб вибрати параметр.
2. Натисніть кнопку ОК для налаштування.
3. Після налаштування натисніть BACK, щоб повернутися до попереднього меню.

## ЕКРАННА ЗАСТАВКА

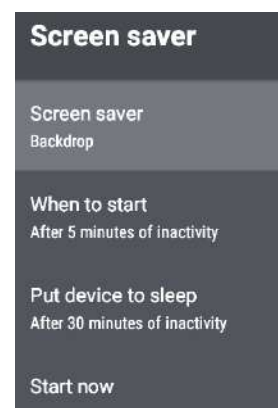

**Екранна заставка** – Натисніть ▲/▼ для вибору опції, потім натисніть ОК для входу в підменю. (Додатково: Вимкнути, Фон, Кольори).

**Час запуску** – Натисніть ▲/▼ для вибору опції, потім натисніть ОК для входу в підменю. (Додатково: 5 хвилин, 15 хвилин, 30 хвилин, 1 година, 2 години).

**Перевести пристрій в сплячий режим** – Натисніть ▲/▼ для вибору опції, потім натисніть ОК для входу в підменю. (Додатково: 30 хвилин, 1 година, 3 години, 6 годин, 12 годин, ніколи).

**Запустити зараз** – Натисніть ▲/▼, щоб обрати опцію, потім натисніть ОК, щоб увійти в меню заставки.

## МІСЦЕ РОЗТАШУВАННЯ

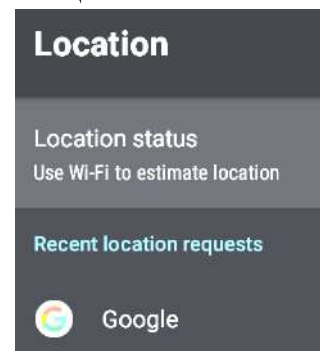

**Статус місцеположення** – Натисніть ▲/▼ для вибору опції, потім натисніть ОК для входу в підменю. (Додатково: Використовувати Wi-Fi для визначення місця розташування, вимкнути)

## ВИКОРИСТАННЯ ТА ДІАГНОСТИКА

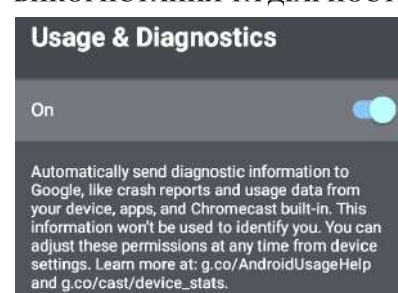

**Використання та діагностика** – Натисніть ▲/▼, щоб обрати опцію, потім натисніть ОК, щоб обрати УВІМКНУТИ/ВИМКНУТИ. **ДОСТУП**



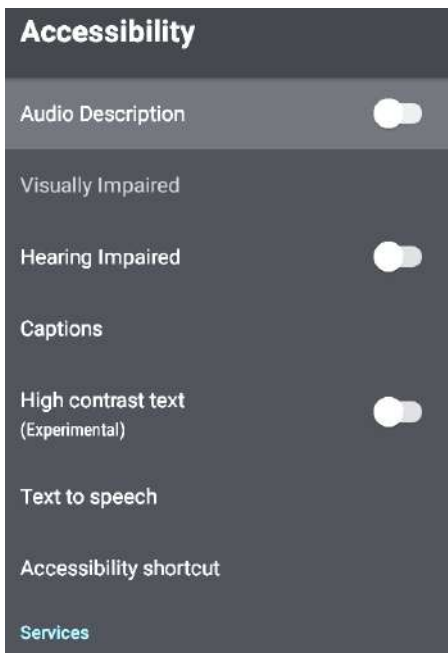

**Тифлокоментування** – Натисніть ▲/▼, щоб обрати опцію, потім натисніть ОК, щоб обрати УВІМКНУТИ/ВИМКНУТИ.  
**Для людей з ослабленим зором** – натисніть кнопку ▲/▼ для вибору опції, потім натисніть кнопку ОК для входу в підменю.

**(Треба: Тифлокоментування) ВИМКН.**

**Для людей з вадами слуху** – Натисніть ▲/▼, щоб обрати опцію, потім натисніть ОК, щоб обрати УВІМКНУТИ/ВИМКНУТИ.

**Титри** – Натисніть ▲/▼ для вибору опції, потім натисніть ОК для входу в підменю.

**Висококонтрастний текст** – Натисніть ▲/▼, щоб обрати опцію, потім натисніть ОК, щоб обрати УВІМКНУТИ/ВИМКНУТИ.

**СКИДАННЯ**

Натисніть ОК, щоб увійти в підменю. Повне скидання.

## МУЛЬТИМЕДІЙНИЙ ПРОГРАВАЧ

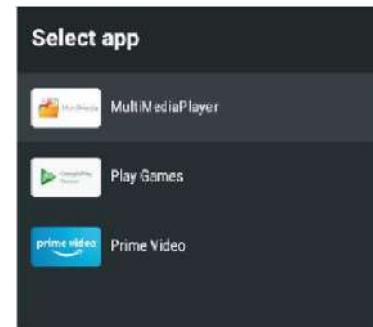
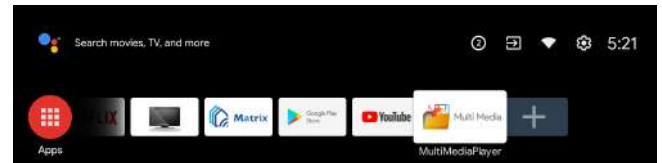

1. На домашньому екрані оберіть значок + у списку додатків, щоб додати додаток, і натисніть ОК. Використовуйте кнопки «вгору» і «вниз», щоб вибрати додаток Мультимедійний програвач, і натисніть ОК, щоб додати його на ДОМАШНІЙ екран.

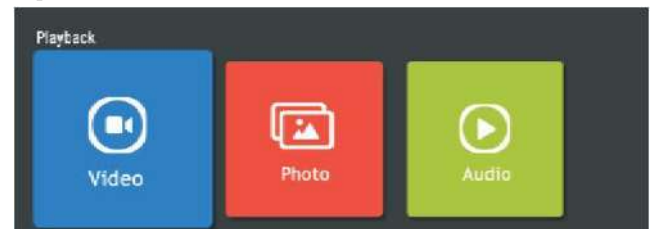

2. Натисніть ОК, щоб увійти в Мультимедійний програвач і відобразити Відео, Фото, Аудіо. Після підключення USB-накопичувача можна відтворювати з нього файли мультимедіа.

**Примітка:**

Меню/функції можуть відрізнятись в залежності від того, коли ви придбали телевізор.

Цифровий РК-телевізор надвисокої чіткості зі світлодіодної підсвіткою екрана діагоналлю 55 дюйма (140 см).

<b>Якість зображення:</b>	UHD (надвисокої чіткості) Підтримка цифрового телебачення Діагональ екрану: 139 см Роздільна здатність 3840 x 2160 точок 60 Гц.
<b>Цифровий декодер</b>	DVB-T, DVB-C, DVB-T2, DVB-S2 16/32/64/128/256 QAM модуляція MPEG2, MPEG4, H.265
<b>Інтерфейси для підключення обладнання:</b>	Мультимедійний інтерфейс високої чіткості (HDMI) x 4 Композитний відеовхід x 1 (ВІДЕО і YPbPr разом використовують один аудіоканал) Аудіовхід (L+R) x 1 LAN вхід x 1 YCb (Pb) Cr (Pr) x 1 (ВІДЕО і YPbPr разом використовують один аудіоканал) USB x 2 ОПТИЧНИЙ ВИХІД x 1 ВИХІД ДЛЯ НАВУШНИКІВ x 1 Антенний вхід x 1 TF x 1 LNB IN x 1 CI x 1 Системи, які підтримуються: PAL і SECAM Кількість телеканалів, які зберігаються: 1000 (DTV), 100 (ATV) Антенний вхід: 75 Ом, небалансний Вхід AV Video: 75 Ом, 1V-P, RCA Вхід AV Audio: 20 кОм, 500 мВ RMS Підтримка роздільності на входах YPbPr/HDMI: 480i, 480p, 576i, 576p, 720p, 1080i, 1080p
<b>Якість звуку:</b>	Сtereo звукова система. 2 x 10 Вт середня гучність на виході.
<b>Споживана потужність в режимі очікування</b>	0,50 Вт
<b>Цифрові функції:</b>	Підтримка цифрових інтерактивних сервісів. Цифровий телетекст. Підтримка цифрових субтитрів, які передаються за протоколом DVB (цифрове телерадіомовлення). Автоматичне налаштування. Автоматичний пошук каналів. Програма телепередач на сьогодні і на наступні дні. Телегід на тиждень. Підтримка телевізійних приставок. Роз'єм CI. Підтримка приймання тифлоперекладу (опис всього, що відбувається на екрані, спеціально для людей з порушеннями зору)
<b>Додаткові функції:</b>	Тюнер UHF/VHF; таймер вимкнення; батьківський контроль; одночасне відображення картинки і тексту; потрібно батарейки 2 x AAA (входять до комплекту постачання) для пульта ДК. Кріплення стандарту VESA: 200 x 200 мм Габарити упаковки (Ш x В x Г): 1385 x 832 x 145 мм Габарити телевізора на підставці (Ш x В x Г): 1229 x 772 x 269 мм Габарити телевізора без підставки (Ш x В x Г): 1229 x 710 x 61 мм Маса брутто: 17 кг Маса телевізора з підставкою: 13 кг Маса телевізора без підставки: 12,7 кг

\* Характеристики наведено виключно з метою ознайомлення.  
При змінах у використовуваних технологіях характеристики можуть змінитися.  
Характеристики можуть бути змінені без попередження.

Цифровий РК-телевізор надвисокої чіткості зі світлодіодної підсвіткою екрана діагоналлю 58 дюйма (147см).

<b>Якість зображення:</b>	UHD (надвисокої чіткості) Підтримка цифрового телебачення Діагональ екрану: 147 см Роздільна здатність 3840 x 2160 точок 60 Гц.
<b>Цифровий декодер</b>	DVB-T, DVB-C, <b>DVB-T2, DVB-S2</b> 16/32/64/128/256 QAM модуляція MPEG2, MPEG4, H.265
<b>Інтерфейси для підключення обладнання:</b>	Мультимедійний інтерфейс високої чіткості (HDMI) x 4 Композитний відеовхід x 1 (ВІДЕО і YPbPr разом використовують один аудіоканал) Аудіовхід (L+R) x 1 LAN вхід x 1 YCb (Pb) Cr (Pr) x 1 (ВІДЕО і YPbPr разом використовують один аудіоканал) USB x 2 ОПТИЧНИЙ ВИХІД x 1 ВИХІД ДЛЯ НАВУШНИКІВ x 1 Антенний вхід x 1 TF x 1 LNB IN x 1 CI x 1 Системи, які підтримуються: PAL і SECAM Кількість телеканалів, які зберігаються: 1000 (DTV), 100 (ATV) Антенний вхід: 75 Ом, небалансний Вхід AV Video: 75 Ом, 1V-P, RCA Вхід AV Audio: 20 кОм, 500 мВ RMS Підтримка роздільності на входах YPbPr/HDMI: 480i, 480p, 576i, 576p, 720p, 1080i, 1080p
<b>Якість звуку:</b>	Сtereo звукова система. 2 x 10 Вт середня гучність на виході.
<b>Споживана потужність в режимі очікування</b>	Не більше 0,5 Вт
<b>Цифрові функції:</b>	Підтримка цифрових інтерактивних сервісів. Цифровий телетекст. Підтримка цифрових субтитрів, які передаються за протоколом DVB (цифрове телерадіомовлення). Автоматичне налаштування. Автоматичний пошук каналів. Програма телепередач на сьогодні і на наступні дні. Телегід на тиждень. Підтримка телевізійних приставок. Роз'єм CI для електронних модулів. Підтримка приймання тифлоперекладу (опис всього, що відбувається на екрані, спеціально для людей з порушеннями зору)
<b>Додаткові функції:</b>	Тюнер UHF/VHF; таймер вимкнення; батьківський контроль; одночасне відображення картинки і тексту; потрібно батарейки 2 x AAA (входять до комплекту постачання) для пульта ДК. Кріплення стандарту VESA: 400 x 200 мм Габарити упаковки (Ш x В x Г): 1440 x 865 x 145 мм Габарити телевізора на підставці (Ш x В x Г): 1289 x 811 x 270 мм Габарити телевізора без підставки (Ш x В x Г): 1289 x 748 x 63 мм Маса брутто: 19,5 кг Маса телевізора з підставкою: 14,3 кг Маса телевізора без підставки: 14 кг

\* Характеристики наведено виключно з метою ознайомлення.

При змінах у використовуваних технологіях характеристики можуть змінитися.

Характеристики можуть бути змінені без попередження.

Цифровий РК-телевізор надвисокої чіткості зі світлодіодної підсвіткою екрана діагоналлю 65 дюйма (165 см).

<b>Якість зображення:</b>	UHD (надвисокої чіткості) Підтримка цифрового телебачення Діагональ екрану: 165 см Роздільна здатність 3840 x 2160 точок 60 Гц.
<b>Цифровий декодер</b>	DVB-T, DVB-C, <b>DVB-T2, DVB-S2</b> 16/32/64/128/256 QAM модуляція MPEG2, MPEG4, H.265
<b>Інтерфейси для підключення обладнання:</b>	Мультимедійний інтерфейс високої чіткості (HDMI) x 4 Композитний відеовхід x 1 (ВІДЕО і YPbPr разом використовують один аудіоканал) Аудіовхід (L+R) x 1 LAN вхід x 1 YCb (Pb) Cr (Pr) x 1 (ВІДЕО і YPbPr разом використовують один аудіоканал) USB x 2 ОПТИЧНИЙ ВИХІД x 1 ВИХІД ДЛЯ НАВУШНИКІВ x 1 Антенний вхід x 1 TF x 1 LNB IN x 1 CI x 1 Системи, які підтримуються: PAL і SECAM Кількість телеканалів, які зберігаються: 1000 (DTV), 100 (ATV) Антенний вхід: 75 Ом, небалансний Вхід AV Video: 75 Ом, 1V-P, RCA Вхід AV Audio: 20 кОм, 500 мВ RMS Підтримка роздільності на входах YPbPr/HDMI: 480i, 480p, 576i, 576p, 720p, 1080i, 1080p
<b>Якість звуку:</b>	Сtereo звукова система. 2 x 10 Вт середня гучність на виході.
<b>Споживана потужність в режимі очікування</b>	Не більше 0,5 Вт
<b>Цифрові функції:</b>	Підтримка цифрових інтерактивних сервісів. Цифровий телетекст. Підтримка цифрових субтитрів, які передаються за протоколом DVB (цифрове телерадіомовлення). Автоматичне налаштування. Автоматичний пошук каналів. Програма телепередач на сьогодні і на наступні дні. Телегід на тиждень. Підтримка телевізійних приставок. Роз'єм CI для електронних модулів. Підтримка приймання тифлоперекладу (опис всього, що відбувається на екрані, спеціально для людей з порушеннями зору)
<b>Додаткові функції:</b>	Тюнер UHF/VHF; таймер вимкнення; батьківський контроль; одночасне відображення картинки і тексту; потрібно батарейки 2 x AAA (входять до комплекту постачання) для пульта ДК. Кріплення стандарту VESA: 400 x 200 мм Габарити упаковки (Ш x В x Г): 1606 x 990 x 147 мм Габарити телевізора на підставці (Ш x В x Г): 1448 x 899 x 300 мм Габарити телевізора без підставки (Ш x В x Г): 1448 x 837 x 61 мм Маса брутто: 24,7 кг Маса телевізора з підставкою: 17,3 кг Маса телевізора без підставки: 17 кг

\* Характеристики наведено виключно з метою ознайомлення.

При змінах у використовуваних технологіях характеристики можуть змінитися.

Характеристики можуть бути змінені без попередження.

Цифровий РК-телевізор надвисокої чіткості зі світлодіодної підсвіткою екрана діагоналлю 70 дюйма (177 см).

<b>Якість зображення:</b>	UHD (надвисокої чіткості) Підтримка цифрового телебачення Діагональ екрану: 177 см Роздільна здатність 3840 x 2160 точок 60 Гц.
<b>Цифровий декодер</b>	DVB-T, DVB-C, <b>DVB-T2, DVB-S2</b> 16/32/64/128/256 QAM модуляція MPEG2, MPEG4, H.265
<b>Інтерфейси для підключення обладнання:</b>	Мультимедійний інтерфейс високої чіткості (HDMI) x 4 Композитний відеовхід x 1 (ВІДЕО і YPbPr разом використовують один аудіоканал) Аудіовхід (L+R) x 1 LAN вхід x 1 YCb (Pb) Cr (Pr) x 1 (ВІДЕО і YPbPr разом використовують один аудіоканал) USB x 2 ОПТИЧНИЙ ВИХІД x 1 ВИХІД ДЛЯ НАВУШНИКІВ x 1 Антенний вхід x 1 TF x 1 LNB IN x 1 CI x 1 Системи, які підтримуються: PAL і SECAM Кількість телеканалів, які зберігаються: 1000 (DTV), 100 (ATV) Антенний вхід: 75 Ом, небалансний Вхід AV Video: 75 Ом, 1V-P, RCA Вхід AV Audio: 20 кОм, 500 мВ RMS Підтримка роздільності на входах YPbPr/HDMI: 480i, 480p, 576i, 576p, 720p, 1080i, 1080p
<b>Якість звуку:</b>	Сtereo звукова система. 2 x 10 Вт середня гучність на виході.
<b>Споживана потужність в режимі очікування</b>	Не більше 0,5 Вт
<b>Цифрові функції:</b>	Підтримка цифрових інтерактивних сервісів. Цифровий телетекст. Підтримка цифрових субтитрів, які передаються за протоколом DVB (цифрове телерадіомовлення). Автоматичне налаштування. Автоматичний пошук каналів. Програма телепередач на сьогодні і на наступні дні. Телегід на тиждень. Підтримка телевізійних приставок. Роз'єм CI для електронних модулів. Підтримка приймання тифлоперекладу (опис всього, що відбувається на екрані, спеціально для людей з порушеннями зору)
<b>Додаткові функції:</b>	Тюнер UHF/VHF; таймер вимкнення; батьківський контроль; одночасне відображення картинки і тексту; потрібно батарейки 2 x AAA (входять до комплекту постачання) для пульта ДК. Кріплення стандарту VESA: 400 x 200 мм Габарити упаковки (Ш x В x Г): 1725 x 1086 x 175 мм Габарити телевізора на підставці (Ш x В x Г): 1563 x 974 x 317 мм Габарити телевізора без підставки (Ш x В x Г): 1563 x 899 x 69 мм Маса брутто: 28,3 кг Маса телевізора з підставкою: 20.1 кг Маса телевізора без підставки: 20.5 кг

\* Характеристики наведено виключно з метою ознайомлення.

При змінах у використовуваних технологіях характеристики можуть змінитися.

Характеристики можуть бути змінені без попередження.

Цифровий РК-телевізор надвисокої чіткості зі світлодіодної підсвіткою екрана діагоналлю 75 дюйма (190 см).

<b>Якість зображення:</b>	UHD (надвисокої чіткості) Підтримка цифрового телебачення Діагональ екрану: 190 см Роздільна здатність 3840 x 2160 точок 60 Гц.
<b>Цифровий декодер</b>	DVB-T, DVB-C, <b>DVB-T2, DVB-S2</b> 16/32/64/128/256 QAM модуляція MPEG2, MPEG4, H.265
<b>Інтерфейси для підключення обладнання:</b>	Мультимедійний інтерфейс високої чіткості (HDMI) x 4 Композитний відеовхід x 1 (ВІДЕО і YPbPr разом використовують один аудіоканал) Аудіовхід (L+R) x 1 LAN вхід x 1 YCb (Pb) Cr (Pr) x 1 (ВІДЕО і YPbPr разом використовують один аудіоканал) USB x 2 ОПТИЧНИЙ ВИХІД x 1 ВИХІД ДЛЯ НАВУШНИКІВ x 1 Антенний вхід x 1 TF x 1 LNB IN x 1 CI x 1 Системи, які підтримуються: PAL і SECAM Кількість телеканалів, які зберігаються: 1000 (DTV), 100 (ATV) Антенний вхід: 75 Ом, небалансний Вхід AV Video: 75 Ом, 1V-P, RCA Вхід AV Audio: 20 кОм, 500 мВ RMS Підтримка роздільності на входах YPbPr/HDMI: 480i, 480p, 576i, 576p, 720p, 1080i, 1080p
<b>Якість звуку:</b>	Сtereo звукова система. 2 x 10 Вт середня гучність на виході.
<b>Споживана потужність в режимі очікування</b>	Не більше 0,5 Вт
<b>Цифрові функції:</b>	Підтримка цифрових інтерактивних сервісів. Цифровий телетекст. Підтримка цифрових субтитрів, які передаються за протоколом DVB (цифрове телерадіомовлення). Автоматичне налаштування. Автоматичний пошук каналів. Програма телепередач на сьогодні і на наступні дні. Телегід на тиждень. Підтримка телевізійних приставок. Роз'єм CI для електронних модулів. Підтримка приймання тифлоперекладу (опис всього, що відбувається на екрані, спеціально для людей з порушеннями зору)
<b>Додаткові функції:</b>	Тюнер UHF/VHF; таймер вимкнення; батьківський контроль; одночасне відображення картинки і тексту; потрібно батарейки 2 x AAA (входять до комплекту постачання) для пульта ДК. Кріплення стандарту VESA: 400 x 300 мм Габарити упаковки (Ш x В x Г): 1820 x 1100 x 190 мм Габарити телевізора на підставці (Ш x В x Г): 1672 x 1030 x 317 мм Габарити телевізора без підставки (Ш x В x Г): 1672 x 958 x 75 мм Маса брутто: 33,1 кг Маса телевізора з підставкою: 23 кг Маса телевізора без підставки: 22,7 кг

\* Характеристики наведено виключно з метою ознайомлення.

При змінах у використовуваних технологіях характеристики можуть змінитися.

Характеристики можуть бути змінені без попередження.

Тип несправності				Огляд
Зображення		Аудіо		
	«Сніг» на екрані		Шум	Відрегулюйте положення антени таким чином, щоб зазначені ознаки зникли.
	Роздвоювання зображення		Зі звуком все гаразд.	Відрегулюйте положення антени таким чином, щоб зазначені ознаки зникли.
	Перешкоди		Шум	Увімкнене поруч обладнання, автотранспортні засоби або лампи денного світла.
	Нормальне зображення		Без звуку	Гучність (Перевірте, чи запущена функція вимкнення звуку на пульті дистанційного керування, а також відповідність аудіосистеми).
	Відсутнє зображення.		Без звуку	Не підключений шнур живлення. Вимикач живлення не увімкнено. Налаштування контрастності і яскравості/гучності. Натисніть на пульті дистанційного керування кнопку увімкнення/вимкнення.
	Безбарвність		Нормальний звук	Управління кольором
	Шифрування телепередачі		Нормальний або слабкий звук	Виконайте повторне налаштування каналу.
	Безбарвність		Шум	Аудіосистема

Спеціальне пояснення: Гарантія не поширюється на комплектуючі, такі як пульт дистанційного керування.

## ОБСЛУГОВУВАННЯ КЛІЄНТІВ

Служба підтримки клієнтів

Ми рекомендуємо звертатися в службу підтримки клієнтів компанії «Хайер», а також використовувати оригінальні запасні частини. Якщо у вас виникли проблеми з побутовою технікою, спочатку ознайомтеся з розділом "Усунення несправностей".

Якщо ви не знайшли вирішення проблеми, будь ласка, зверніться:

— до вашого офіційного дилера або

— до нашого колл-центру:

8-800-250-43-05 (РФ),

8-10-800-2000-17-06 (РБ),

00-800-2000-17-06 (Узбекистан)

0-800-308-989 (Україна)

— на сайт [www.haier-europe.com](http://www.haier-europe.com), де можна залишити заявку на обслуговування, а також знайти відповіді на актуальні питання.

Звертаючись до нашого сервісного центру, будь ласка, підготуйте наступну інформацію, яку ви зможете знайти на паспортній табличці та в чеку:

Модель \_\_\_\_\_

Серійний номер \_\_\_\_\_

Дата продажу \_\_\_\_\_



Також, будь ласка, перевірте наявність гарантії та документів про продаж.

**Важливо!** Відсутність на приладі серійного номеру унеможливорює для виробника ідентифікацію приладу і, як наслідок, його гарантійне обслуговування. Забороняється видаляти з приладу заводські ідентифікуючі таблички. Відсутність заводських табличок може стати причиною відмови від виконання гарантійних зобов'язань.

До цього документу можуть бути внесені зміни без попереднього повідомлення. Виробник залишає за собою право вносити зміни в конструкцію і комплектацію виробу без додаткового повідомлення.

Повідомляємо Вам, що наша продукція сертифікована на відповідність обов'язковим вимогам відповідно до чинного законодавства України. Інформацію по сертифікації наших приладів, дані про номер сертифіката та строк його дії, Ви також можете отримати в Службі підтримки клієнтів.



# ГАРАНТІЙНИЙ ТАЛОН

## Шановний покупець!

Корпорація «Хайер», що розміщена за адресою: Ofіс S401, Хайер бренд БІЛДІНГ, Хайер Індастрі парк Хай-тек зон, Лаошан Дістрікт, Ціндао, Китай, дякує вам за ваш вибір, гарантує високу якість та бездоганне функціонування даного виробу за умов дотримання правил його експлуатації. Термін служби телевізорів становить 5 років з дня передачі виробу кінцевому споживачеві. З огляду на високу якість продукції, фактичний термін експлуатації може значно перевищувати офіційний. Уся продукція виготовлена з урахуванням умов експлуатації і пройшла відповідну сертифікацію на відповідність технічним вимогам. Рекомендуємо по закінченні терміну служби виробу звернутися до Авторизованого сервісного центру для проведення профілактичних робіт та отримання рекомендацій щодо подальшої експлуатації виробу. Щоб уникнути непорозумінь, настійно просимо вас, купуючи виріб, уважно вивчити інструкцію з експлуатації, умови гарантійних зобов'язань та перевірити правильність заповнення гарантійного талона. У разі неправильного або неповного заповнення гарантійного талона зверніться в торговельну організацію. Даний виріб являє собою технічно складний товар побутового призначення. Якщо куплений вами виріб вимагає спеціальної установки й підключення, настійно рекомендуємо вам звернутися до Авторизованого партнера Хайер. Цим гарантійним талоном Корпорація «Хайер» підтверджує прийняття на себе зобов'язань із задоволення вимог споживачів, установлених чинним законодавством про захист прав споживачів, іншими нормативними актами в разі виявлення недоліків виробу. Однак, корпорація «Хайер» залишає за собою право відмовити в гарантійному обслуговуванні виробу в разі недотримання викладених нижче умов.

## Умови гарантійного обслуговування:

Гарантійне обслуговування поширюється тільки на вироби, укомплектовані гарантійним талоном встановленого зразка. Корпорація «Хайер» встановлює гарантійний термін у 12 місяців із дня передачі товару споживачеві. Щоб уникнути можливих непорозумінь, зберігайте протягом терміну служби документи, що додаються до виробу під час його продажу (товарний чек, касовий чек, інструкція з експлуатації, гарантійний талон). Запасні частини та замінені блоки, які використовуються для ремонту, можуть бути як новими, так і відновленими.

Повний список Авторизованих партнерів на території ЄАЕС ви можете дізнатися в Інформаційному центрі «Хайер» за телефонами:

**8-800-250-43-05 — для споживачів з Росії (безплатний дзвінок з регіонів Росії)**

**8-10-800-2000-17-06 — для споживачів з Білорусі (безплатний дзвінок з регіонів Білорусі)**

**0-800-308-989 — для споживачів з України (безплатний дзвінок з регіонів України)**

**00-800-2000-17-06 — для споживачів з Узбекистану (безплатний дзвінок з регіонів Узбекистану)**

або на сайті: [www.haier-europe.com](http://www.haier-europe.com) або зробивши запит на електронну адресу: [help@haieronline.ru](mailto:help@haieronline.ru).

Дані Авторизованих партнерів можуть бути змінені, за довідками звертайтеся в Інформаційний центр «Хайер».

## Гарантійне обслуговування не поширюється на вироби, недоліки яких виникли внаслідок:

- порушення споживачем умов і правил експлуатації, зберігання та/або транспортування товару;
- неправильного встановлення та/або підключення виробу;
- порушення технології робіт з електричними з'єднаннями, як і залучення до монтажу Виробу осіб, які не мають відповідної кваліфікації, підтверженої документально;
- відсутності своєчасного технічного обслуговування виробу в тому випадку, якщо цього вимагає інструкція з експлуатації;
- використання мийних засобів, невідповідних для даного типу виробу, а також перевищення рекомендованого дозування мийних засобів;
- використання виробу в цілях, для яких він не призначений;
- дій третіх осіб: ремонту або внесення несанкціонованих виробником конструктивних або схемотехнічних змін неуповноваженими особами;
- відхилень від державних технічних стандартів (ДЕСТ) і норм мереж живлення;
- дій непереборної сили (стихийне лихо, пожежа, блискавка тощо);
- нещасних випадків, умисних або необережних дій споживача чи третіх осіб;
- якщо виявлено пошкодження, викликані попаданням всередину виробу сторонніх предметів, речовин, рідин, комах, продуктів життєдіяльності комах;
- використання виробу для підприємницької діяльності.

## Гарантійне обслуговування не поширюється на такі види робіт:

- встановлення й підключення виробу на місці експлуатації;
- інструктаж і консультування споживача з використання виробу;
- очищення виробу зовні або зсередини.

## Гарантійному обслуговуванню не підлягають перелічені нижче витратні матеріали й аксесуари:

- пульти управління, акумуляторні батареї, елементи живлення, зовнішні блоки живлення і зарядні пристрої, з'єднувальні кабелі з роз'ємами;
- документація, що додається до виробу.

## Доповнення до інструкції з експлуатації:

- Корпорація «Хайер» не несе відповідальності за втрату користувачем під час використання виробу будь-якої конфіденційної або персональної інформації;
- надання служб та/або програмного забезпечення третіми особами може бути змінено, призупинено або припинено без попереднього повідомлення.

**Важливо!** Відсутність на приладі серійного номера робить неможливим для Виробника ідентифікацію приладу і, як наслідок, його гарантійне обслуговування. Забороняється видаляти з приладу заводські ідентифікаційні таблички. Відсутність заводських табличок може стати причиною відмови у виконанні гарантійних зобов'язань.

Авторизований сервісний центр в Україні -

Мережа «Крок-ТТЦ» <http://krok-ttc.com/>

Тел. Гарячої лінії: 0-800-211-501

Адреси сервісних центрів наведені за посиланням

<https://krok-ttc.com/warranty/service-center.html>

Офіційне найменування	Місто	Телефон для клієнта	Адреса
Закрите акціонерне товариство «Єдина служба сервісу А-Айсберг»	Москва	8-800-250-43-05	127644 м. Москва, вул. Вагоноремонтна 10, буд. 1
Товариство з обмеженою відповідальністю «Авторизований Центр «Піонер Сервіс»	Санкт-Петербург	8-800-250-43-05	191040 м Санкт-Петербург, Ліговський пр-кт, б. 52 літ. А
Товариство з обмеженою відповідальністю «Архсервіс-центр»	Архангельськ	8-800-250-43-05	163000 м. Архангельськ, вул. Воскресенська, д. 85
Товариство з обмеженою відповідальністю «Техінсервіс»	Сочі	8-800-250-43-05	354068 м. Сочі, вул. Донська, 3
Товариство з обмеженою відповідальністю «ТехноВідеоСервіс»	Казань	8-800-250-43-05	420100 м. Казань, вул. Проточна д. 8
Товариство з обмеженою відповідальністю ДОМСЕРВІС	Володимир	8-800-250-43-05	600017 м. Володимир, вул. Батуріна, б. 39
Товариство з обмеженою відповідальністю «ТРАНССЕРВІС – Краснодар»	Краснодар	8-800-250-43-05	350058 м. Краснодар, вул. Кубанська, 47
Товариство з обмеженою відповідальністю «ТРАНССЕРВІС-Н. Новгород»	Нижній Новгород	8-800-250-43-05	603098 м Нижній Новгород, вул. Артільна, б. 31
Товариство з обмеженою відповідальністю «ТРАНССЕРВІС-Єкатеринбург»	Єкатеринбург	8-800-250-43-05	Єкатеринбург, вул. Шарташського д 10
Товариство з обмеженою відповідальністю «Циклон»	Омськ	8-800-250-43-05	644042, м Омськ, пр.К. Маркса 34а, оф. 410
Товариство з обмеженою відповідальністю «ГлавБитСервіс»	Томськ	8-800-250-43-05	Томськ, вул. Маяковська 25/7
Товариство з обмеженою відповідальністю «Сервісбїттехніка»	Оренбург	8-800-250-43-05	460044 м. Оренбург, вул. Конституції, б. 4
Товариство з обмеженою відповідальністю «Сибсервіс»	Новокузнецьк	8-800-250-43-05	654066 м. Новокузнецьк, вул. Грдіні, б. 18
Товариство з обмеженою відповідальністю «АРГОН-СЕРВІС»	Новоросійськ	8-800-250-43-05	353905 м. Новоросійськ, вул. Серова,
Товариство з обмеженою відповідальністю «Аліка-Сервіс»	Іркутськ	8-800-250-43-05	664019 м. Іркутськ, вул. Писарева, д. 18-а
ТОВ «КРОК-ТТЦ» *	Київ*	0-800-211-501	м. Київ вул. Райдужна б. 25Б
Сервісний центр	Ташкент	(+998 71) 207 10 01	-
ТДВ «ЦБТСервіс»	м.Мінськ	375-17-262-95-50	м.Мінськ, вул. Я Коласа 52
ТОВ «РоялТерм»	м.Мінськ	375-29-198-11-50	м.Мінськ, вул. Орловська 40А, офіс 7
ТОО Сервіс Маг	м.Алмати	8 (727) 233 30 00	050002, м.Алмати, вул. Калдаякова 17
ТОО Аскон-7	м.Алмати	7 (727) 397 75 75	050010, м.Алмати, вул. Сагадат Нурмагамбетова 25

Список АСЦ може бути змінений. Актуальну інформацію ви можете отримати на нашому сайті [www.haier-europe.com](http://www.haier-europe.com)

\*Адреси сервіс-них центрів в регіонах уточнюйте на сайті [www.krok-ttc.com](http://www.krok-ttc.com) або за телефонами гарячої лінії.

# Haier

Уполномоченное лицо, принимающее претензии/Импортер: ООО «ХАР».

Адрес: 121099, г. Москва, Новинский бульвар, д.8, этаж 16, офис 1601.

Тел.: 8-800-250-43-05, адрес эл. почты: info@haierrussia.ru

Импорттаушы: «ХАР» ЖШҚ.

Мекенжайы: 121099, Мәскеу қаласы, Новинский бульвары, 8-үй, 16-қабат, кеңсе 1601.

Тел.: 8-800-250-43-05, эл. поштаньң мекенжайы: info@haierrussia.ru

Изготовитель: «Haier Overseas Electric Appliances Corp. Ltd.»

Адрес: Room S401, Haier Brand building, Haier Industry park Hi-tech Zone, Laoshan District Qingdao, China

Өндіруші: «Haier Overseas Electric Appliances Corp. Ltd.»

Мекенжайы: Рум S401, Хайер бренд билдинг, Хайер индастри парк Хай-тек зон, Лаошан дистрикт, Циндао, Қытай

Виробник: «Хайер Оверсіз Електрик Апплаенсіз Корп. Лтд.»

Адреса: Рум S401, Хайер бренд білдінг, Хайер індастрі парк Хай-тек зон, Лаошан дистрикт, Циндао, Китай

Дата изготовления и гарантийный срок указаны на упаковке.

Дата виробництва і гарантійний термін вказані на упаковці.

Өндірілген күні және кепілдік мерзімі орамда көрсетілген.

# EAC



4031Q706049

[www.haier-europe.com](http://www.haier-europe.com)