



TCL电子控股有限公司
运营中心-惠州TV工厂-PE部
产品辅助设计室 (外销订单)

美工制作表

PRODUCTION FORM

基本 信息	制作表编号：HZ2019-10-021R	客 户 信 息	牌子名称：TCL L40S60A	美工资料升级专用栏
	物料编号：72-RT41KS-XRUBY R1		销往地：RUSSIA	R1:升级俄语P19
	内 容：说明书		BOM编号：H7-40F6NLF-URNB1AA	
	型 号：40S65A		批 次 号：ELQ145380P	
	机 芯：RT41KS-RU		日 期：2019-10-7	

LCD美工资料内部局域网查阅路径: <http://pdm.tcl.com:9080/index.jsp>

- 内容：
- i) 稿件比例(SCALE)：1:1
 - ii) 尺寸(SIZE)：A5
 - iii) 颜色(COLOUR)：80g双胶纸
白底黑字

基础说明书72-RT41KS-ERU1B R1
英语+俄语
英语在前，俄语在后
俄语部分以业务签名确认为准

包含底插70-STDS65-EAP1B

制 作 人 黄艳霞
PREPARED BY: _____

项目/美工 工程师
ENG.CHECKED BY: _____

市场业务中心确认
CONFIRM BY: _____

TCL

androidtv

OPERATION MANUAL

L40S60A

COLOR YOUR WORLD

Figures and illustrations in this User Manual are provided for reference only and may differ from actual product appearance. Product design and specifications may be changed without notice.

Table of Contents

Chapter 1: Introduction

Precautions	3
Warning	3
Product	3
Power and Plug	3
Power Cord and Signal Cable	3
Use Environment	3
Cleaning	3
Hanging the TV Set on the Wall	3
Sockets	4
Remote Control Functions	5
How to use the remote control.....	5
Installing Batteries	5
Exclusive Remote Control	6
Installing Batteries	6

Chapter 2: Getting Started

Switching On	7
Switching Off	7
Network Connection	8
TV Buttons	9
Initial Setup	9

Chapter 3: Basic TV Operations

Accessing Channels	10
Watching Connected Devices	10
Adjusting Volume	10
Accessing Smart TV Homepage	10
Accessing T recommended	10
Using System Settings Menu	10
Using TV Settings Menu	10

Chapter 4: Using More of Your TV

Installing Channels	11
Common Interface	11
Using the Common Interface Function	11
Accessing Common Interface Services	11
Using Subtitles	11
Turning On/Off Subtitles	11
Enabling Subtitle Languages on Digital TV Channels	11
Selecting a Subtitle Type on Digital TV Channels	11
Using Teletext	12
Selecting Decoding Page Language	12
Digital Teletext Language	12
Using Instant Power On	12
Network Wake Up	12
T-Link	12
Enabling or Disabling T-Link	12
Using Auto Power On	12
Using Auto Standby	12
Using EPG (Electronic Program Guide)	12
Bluetooth Function	13
Netflix Settings	13
Password in Parental Control	13

Chapter 5: Other Information

Problems & Solutions	14
Troubleshooting	15
Mount the Stand	16

Precautions

Read all of the instructions before operating the set. Keep these instructions well for future use.

Warning

Never place a television set in an unstable location. A television set may fall, causing serious personal injury or death. Many injuries, particularly to children, can be avoided by taking simple precautions such as:

- Using cabinets or stands recommended by the manufacturer of the television set.
- Only using furniture that can safely support the television set.
- Ensuring the television set is not overhanging the edge of the supporting furniture.
- Not placing the television set on tall furniture (for example, cupboards or bookcases) without anchoring both the furniture and the television set to a suitable support.
- Not placing the television set on cloth or other materials that may be located between the television set and supporting furniture.
- Educating children about the dangers of climbing on furniture to reach the television set or its controls.

If your existing television set is being retained and relocated, the same considerations as above should be applied.

Product

- Do not block or cover the ventilation openings on the back cover.
- Do not push objects of any kind into this unit through the cabinet slots as they could touch the current carrying parts or short-circuit parts, resulting in fire, electric shock, or damage to the unit.
- Do not attempt to open the cabinet as this may cause damage. There are no parts inside you can service by yourself. Refer all servicing to qualified personnel.
- Do not touch the screen surface with fingers as this may scratch or mar the TV screen.
- Do not impact the TV screen with hard pressure as this may damage the TV screen severely.

Power and Plug

- Unplug the set under the following conditions:
 - If the set will not be used for a long period of time.
 - If the power cord or the power outlet/plug is damaged.
 - Follow the instructions to install and adjust the product. Adjust those controls that are covered in these operating instructions as improper adjustment of other controls may result in damage. If this happens, unplug the set and refer to the service personnel.
 - If the set is subject to impact or has been dropped and the cabinet has been damaged.
- Where the mains plug or an appliance coupler is used as disconnect device, the disconnect device shall remain readily operable.

(*Where an all-pole mains switch is used as the disconnect device, the switch shall remain readily operable.)

Power Cord and Signal Cable

- Do not allow anything to rest on or roll over the power cord and the signal cable.
- Protect the power cord and the signal cable from being trampled.
- Do not overload the power cord or the power outlet.
- Do not expose the power cord and the signal cable to moisture.

Use Environment

- Do not place the set on an unstable cart, stand, or table.
- Place the set on a place that allows good ventilation.
- Do not use the set near damp, and cold areas.
- Do not expose the set to excessive heat such as direct sunlight, fire, or the like and no naked flame sources, such as lighted candles, should be placed on the apparatus.
- Do not expose the set to dripping or splashing and no objects filled with liquids, such as vases, shall be placed on the apparatus.
- Do not use the set in dusty environments.
- Operating Temperature: 5°C to 35°C (41°F to 95°F)
Operating Humidity: 20% to 80%, non-condensing
Storage Temperature: -15°C to 45°C (5°F to 113°F)
Storage Humidity: 10% to 90%, non-condensing

Cleaning

- Dust the set by wiping the screen and the cabinet with a soft, clean cloth or some special liquid cleaner.
- Do not apply excessive force to the screen when cleaning.
- Do not use water or other chemical cleaner to clean the screen as this may damage the surface of the TV screen.

Hanging the TV Set on the Wall

Warning: This operation requires two people.

To ensure a safe installation, observe the following safety notes:

- Check that the wall can support the weight of the TV set and wall mount assembly.
- Follow the mounting instructions provided with the wall mount.
- The TV set must be installed on a vertical wall.
- Make sure to use only screws suitable for the material of the wall.
- Make sure that the TV set cables are placed so that there is no danger of tripping over them.

All other safety instructions about our TV sets are also applicable here. (**Note: Certain TV model is not designed to be mounted to the wall.**)

Sockets

Note: The location and names of the sockets on the TV may vary according to TV model, and not all sockets available on all models.



LAN

This socket can be used to connect to external modem or network access equipment.



SPDIF or DIGITAL AUDIO OUT(OPTICAL) socket (output)

This socket can be used to connect a compatible digital audio receiver.

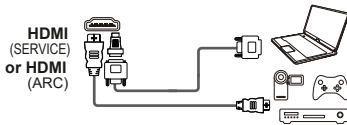

HDMI(SERVICE) or HDMI(ARC) socket (input)

The HDMI (High-Definition Multimedia Interface) socket can be used to connect a Blu-ray player, PC with a compatible video card installed, certain DVD players or a high-definition compatible digital satellite decoder. This socket provides an uncompressed digital connection that carries both video and audio data by way of an integrated mini-plug cable.

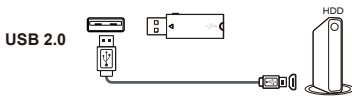

USB2.0 socket (input)

These sockets can be used to connect a USB device.

Note: The number of USB sockets on the TV may vary according to TV model.



ANTENNA/CABLE IN socket (input)

This socket can be used to connect the outside aerial or cable network.

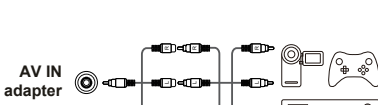

AV IN adapter socket

The AV IN adapter socket can be used to connect the attached AV adapter cable with VIDEO and AUDIO L & R IN sockets. The AV IN sockets can be used to connect a range of equipment, including video recorders, camcorders, decoders, satellite receivers, DVD players, or games consoles.



Headphone socket (output)

This socket can be used to connect headphones or stereo earphones.

Warning: Excessive sound pressure from earphones and earphones and headphones can cause hearing loss.

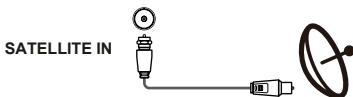

SATELLITE IN socket (input)

This socket can be used to connect a coaxial cable to receive the signal from your satellite receiver.



COMMON INTERFACE socket

This slot can be used to watch encrypted digital TV channels by inserting a CAM(Conditional Access Module) along with a smart card provided by a digital TV service operator.

Remote Control Functions

Most of your television's functions are available via the menus that appear on the screen. The remote control(s) supplied with your set can be used to navigate through the menus and to configure all the general settings.

Note: Figures and illustrations in this operation manual are provided for reference only and may differ from actual product appearance. Certain function may be accessed from the virtual remote control keyboard only.



- To switch the sound off and back on.
- Standby / quit standby.
- To access the Smart TV homepage.
- To display the Option menu.
- Navigation direction buttons. The / buttons are also used to change channels in TV mode.
- To confirm an entry or selection. This button is also used to display the channel list in TV mode.
- To return to the previous menu or quit an App.
- To select input source.
- To turn on the voice function. (Available only when the network connection works normally.)
- To access T recommended Apps.
- To control the volume.
- To change channels.
- To pop up the virtual remote control keyboard when available.
- To display the Settings menu.
- NETFLIX** To access Netflix. (Not available for some models.)
- To access Apps view page directly.

Note: Certain function may be accessed from the virtual remote control keyboard only, please press button on the remote to display it and operate accordingly.

- How to Use the Remote Control

When using button for the first time, you will be prompted to pair the remote with the TV.

- a. Keep the remote control and TV in 1 meter, please follow the on-screen guide for pairing instructions. You can use button after activating successfully.
- b. This voice search function is only available for content search from certain apps.
- c. Set languages in the TV **settings** to your local language or official language to enhance voice search successfully.

Installing Batteries



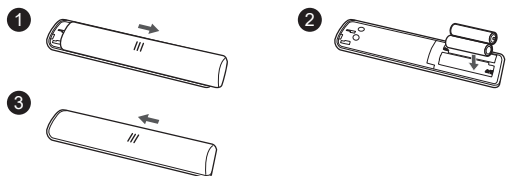





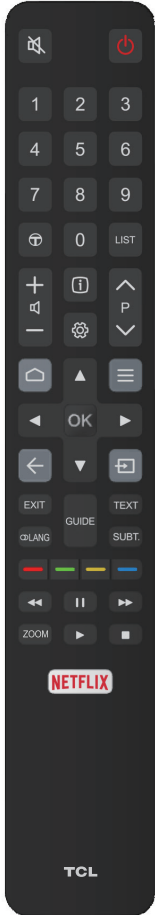







1. Push to open the back cover as illustrated.
2. Insert two AAA batteries according to the polarities marked on the battery case.
3. Replace the back cover as illustrated.



Exclusive Remote Control

Note: This remote control is only available for selected models, and the remote control type may be changed without notice.



-  To switch the sound off and back on.
-  Standby / quit standby.
- Numeric buttons** To enter channel numbers or a digit.
-  To access T recommended apps.
- LIST** To display the channel list.
-  To control the volume.
-  To display program information, if available.
-  To display the Settings menu.
- P** To change channels.
-  To access or exit the Smart TV homepage.
-  To display the Option menu.
-  Navigation direction buttons.
- OK** To confirm an entry or selection.
-  To return to the previous menu or quit an App.
-  To select input source.
- EXIT** To exit the Settings menu.
- LANG** To select an audio language available for selected digital TV program.
- GUIDE** To toggle the Electronic Program Guide on or off. *(only available for digital channels.)*
- TEXT** To toggle Teletext on or off.
- SUBT.** To select a subtitle language available for selected digital TV program.
- Colour buttons** To select tasks or Teletext pages.
 -  To start fast reverse.
 -  To pause playback.
 -  To start fast forward.
- ZOOM** To select the desired screen format.
 -  To start playback.
 -  To stop playback.
- NETFLIX** To access Netflix. *(Not available for some models.)*

Installing Batteries

1. Push to open the back cover as illustrated.
2. Insert two AAA batteries according to the polarities marked on the battery case.
3. Replace the back cover as illustrated.

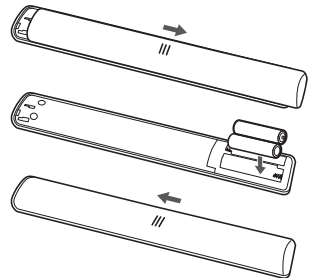

Switching On

Follow the instructions on this page on how to switch on your TV set and the remote control before going on to following pages describing how to use the channel set-up procedure.

1. Insert two AAA batteries in the remote control.

Precautions on using batteries:

- Only use the battery types specified.
- Make sure you use the correct polarity.
- Do not mix new and used batteries.
- Do not use rechargeable batteries.
- Do not expose batteries to excessive heat such as sunshine, fire or the like, throw them in a fire, recharge them or try to open them, as this could cause them to leak or explode.
- Remove the batteries from the remote control if you are not using it for a long period of time.
- Attention should be drawn to the environmental aspects of battery disposal.

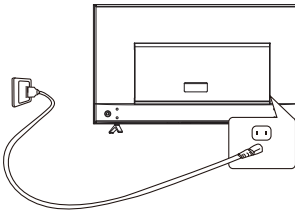

2. Connect the power cable FIRST to the television, THEN to a mains socket. (**Note:** If the power cable is connected to the television, please only connect the power cable to the mains socket.)

Your TV set should only be connected to an AC supply. It must not be connected to a DC supply. If the plug is detached from the cable, do not, under any circumstances, connect it to a mains socket, as there is a risk of electric shock.

Note: The figures are for representation only, the location of power socket of the television may differ depending on the model.

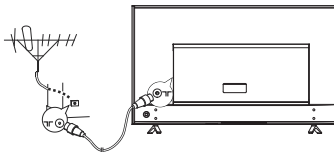

3. Connect an outside aerial to the ANTENNA IN socket at the back of the TV set.

The aerial socket (75 OHM - VHF / UHF / cable) can be used for connecting an external aerial or other equipment fitted.

Note: If you want to receive the signal from your cable or cable box, please connect a coaxial cable to the CABLE IN socket at the back of the TV set.

4. When powered on, the TV will be turned on directly or be in standby mode.

If the power indicator lights up, the TV set is in standby mode. Press the  button on the remote control or on the TV set to turn on the TV.

Switching Off

- To put the TV set into standby mode, press the  button on the remote control. The TV set remains powered up, but with low energy consumption.
- To switch off the TV set, unplug the mains socket from the mains outlet.

Network Connection



Your TV will require an internet connection to operate all functions. Data usage charges may apply. Please refer to your Internet Service Provider (ISP) for additional information.

To access the Internet, you must subscribe to high speed broadband Internet service with your Internet service provider (ISP).

Your TV can be connected to your home network in two ways:

- Wired, using the RJ45 (LAN) connector on the back panel.
- Wireless, using the internal wireless and your home wireless network.

Note: Instructions below are just the usual ways to connect your TV to the wired or wireless network. The connection method may be different depending on your actual network configuration. If you have any questions about your home network, please refer to your ISP.

Connecting to a Wired Network

To connect to a wired network:

1. Ensure you have:
 - An Ethernet cable long enough to reach your TV
 - A router or modem with an available Ethernet port
 - A high-speed Internet connection
 - An Ethernet (LAN) port on the back of the TV
2. Connect your Ethernet cable to the router and to the Ethernet port on the back of the TV.
3. Use the **Network** menu to configure the TV.

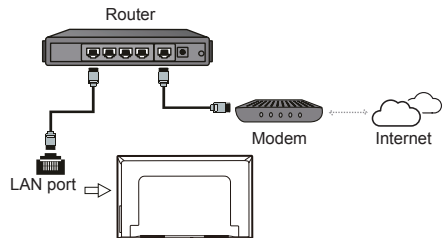





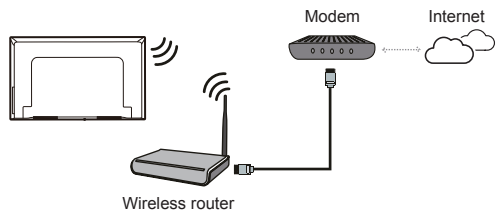

Connecting to a Wireless Network

To connect to a wireless network:

1. Ensure you have:
 - A router broadcasting a high-speed wireless signal
 - A high-speed Internet connection
2. Use the **Network** menu to configure the TV.









Note: Please follow below steps to enter the **Network** menu.

1. Press  on the remote control to display the Smart TV homepage.
2. Press  /  /  to move the cursor to  (**Settings**) on the right top of the screen and press **OK** to enter the system settings.
3. Press  /  to select **Network**, then press **OK** to enter the submenu and follow the on-screen guidance to set up your network.







TV Buttons

If the batteries in your remote control are run down, you can use the buttons on your TV set. They have the following functions:

For models with below buttons on the set:

	
	
	Features (Short press)
	⏻ (Long press)

For models with below buttons on the set:

	TV mode	In menus
	P [^]	▲
	P ^v	▼
		▶
		◀
	Features (Long press)	Features (Long press)
	OK (Short press)	OK (Short press)

For models with only one button on the set:

	Power on/Standby
--	------------------

Note:

Figures and illustrations are provided for reference only and may vary depending on the model.

Initial Setup

The first time you switch the set on, the **Welcome** screen appears, which guides you through the initial setup process. Follow the on-screen instructions to finish the initial setup process such as selecting the language, connecting to the network, scanning channels, and more. During each step, either make a choice or skip the step. If you skip a step, you can perform the setup later from the settings menu.

Note: If the channel search retrieved only the analogue channels it could be caused by poor broadcasting and therefore is not covered by manufacturer warranty. Manufacturers cannot be held responsible for lack of or poor broadcasting in some areas.



Note: Certain function may be accessed from the virtual remote control keyboard only. Please use  button to display the virtual remote control keyboard.

Accessing Channels



Press  on the remote control to display the virtual remote control keyboard, and operate as suggested below.







Using the numeric buttons: press the corresponding numeric buttons to access the channels.

Using the P+/- buttons: press the P+/- buttons or the corresponding buttons on the TV set to scroll through the channels.

Using the LIST button: press the LIST button to display the channel list and press // and **OK** to select channels.

Watching Connected Devices

Press  on the remote control to display the source list. Press / to select TV or other input sources and press **OK** to confirm.

You can also press  on the remote control to display the homepage, press / to move the cursor to the  (Inputs) area on the right top of the screen, and press **OK** to enter. Then press / and **OK** to select the input source.

Adjusting Volume

Volume control: press the  buttons on the remote control or the corresponding buttons on the TV set to increase or decrease the volume.



Accessing Smart TV Homepage

Allows you to enjoy Internet Applications (Apps) and specially adapted Internet websites, and perform system settings for your TV. You can make controlling with the TV remote control.





WARNING:

- Configure the network settings before using **Smart TV applications**.
- Slow responses and/or interruptions may occur, depending on your network conditions.
- If you experience a problem using an application, please contact the content provider.
- According to circumstances of the content provider, an application's updates or the application itself may be discontinued.
- Depending on your country's regulations, some applications may have limited service or not be supported.
- Changes in application content may be made without prior notice by the service provider.

1. Press  on the remote control to display the Smart TV homepage.

2. Press // and **OK** to enter the desired Apps, functions or settings.





3. Press  to return to the homepage.

4. To exit the homepage, use / to move the cursor to the  (Inputs) area on the right top of the screen, and press **OK** to enter. Then press / and **OK** to select your desired input source.

Note: Since the connection with Internet takes time, it's recommended that you wait a few minutes to use the Smart TV feature after activation of TV from standby.







Accessing T recommended

Allows you to enjoy Internet Applications (Apps).

1. Press  on the remote control to display the recommended apps.
2. Press // and **OK** to enter the desired Apps. For the first time, the apps will be downloaded automatically.
3. Press  to return to the recommend page and exit.









Using System Settings menu

Allows you to not only adjust device settings, such as Network, Inputs, Google Cast, Power and Apps, etc., but also set preferences.

1. Press  on the remote control to display the Smart TV homepage.
2. Press / to move the cursor to  (Settings) on the right top of the screen and press **OK** to enter the system settings.
3. Press / to choose the items and press **OK** to enter.
4. Press  to return to previous interface and exit.

Using TV Settings menu

Allows you to adjust TV settings, such as picture and sound.



1. Press  on the remote control to display the Settings menu.
2. Press / to select the desired item, then press **OK**/ to enter the corresponding submenu.
3. In submenus, press / to select menu options, then press **OK**/ to enter the option list, the adjustment interface, or the corresponding submenu.
4. Press  to return to the previous menu.
5. Press  to close the menu.

Note:

- You can also press  on the remote control, select **Settings** (if available) and press **OK** to enter the Settings menu. Some options may not be available for certain signal sources.
- Setting **LED Motion clear** on will make fast moving images clearer by controlling the LED backlight, but the picture will be darker and more flickering than with **LED Motion clear** off.

Installing Channels

This section describes how to search and store channels automatically. This may be done in any of the cases below:

- you have skipped the channel installation step in the initial setup;
 - you are prompted that there are no channels in TV mode;
 - you want to update your channels.
1. In TV mode, press  on the remote control and select **Channel > Channel scan**. Press **OK/▶** to enter.
 2. The TV installs and arranges channels according to your country or region. Press **▲/▼** to select **Country/Region**, and press **OK/▶** to enter. Enter the default password 1234 or your own password in case you have changed the password in the **System > Lock** menu. Press **▲/▼** to select your country or region and press **OK** to confirm.
 3. Press **▲/▼** to select **Automatic search** and press **OK/▶** to enter.
 4. Press **▲/▼** to select **Tuner mode** and press **◀/▶** to select **Cable, Antenna** or **Satellite**.
 5. Press **▲/▼** to select other options and use **◀/▶** to configure.
 6. After configuration is completed, press **▼** to select **Search** and press **OK** to start scanning channels.
 7. The channel search may take a few minutes. After the automatic search, channels are arranged in a preset order. If you wish to hide or swap channels, press  on the remote control, select **Channel > Channel organizer** and press **OK/▶** to enter.

Common Interface

Encrypted digital TV channels can be decoded with a Conditional Access Module (CAM) along with a smart card provided by a digital TV service operator.

The CAM may enable several digital services, depending on the operator and services you choose (for example, pay TV). Contact your digital TV service operator for more information about services and terms.

Using the Common Interface Function

WARNING: Switch off your TV before inserting a CAM. Be sure to follow the instructions described below. Wrong insertion of a CAM may damage both the module and your TV.

1. Following the directions printed on the CAM, gently insert the module into the common interface slot on the TV.
2. Push the module in as far as it will go.

3. Turn on the TV and wait for the common interface function to be activated. This may take several minutes.

Note: Do not remove the CAM from the slot. Removing the module will deactivate the digital services.

Accessing Common Interface Services

After inserting and activating the CAM, press  on the remote control, select **Channel > Common interface** and press **OK/▶** to enter.

This menu option is only available if the CAM is correctly inserted and activated. On-screen applications and content are provided by your digital TV service operator.



Note: This feature is only available under DTV source.

Using Subtitles



You can enable subtitles for each TV channel. Subtitles are broadcast via Teletext or DVB-T/DVB-C digital broadcasts. With digital broadcasts, you have the additional option of selecting a preferred subtitle language.

*Note: Some options are available only when **Subtitle** is set to **On**.*

Turning On/Off Subtitles

1. Press  on the remote control, select **Channel > Subtitle** and press **OK/▶** to enter.
2. Select the **Subtitle** option, press **OK/▶** to enter, press **▲/▼** to select **On** or **Off** and press **OK** to confirm.
3. Press  to close the menu.

Enabling Subtitle Languages on Digital TV Channels

1. Press  on the remote control, select **Channel > Subtitle > Digital subtitle language 1st** and press **OK/▶** to enter.
2. Press **▲/▼** to select a subtitle language as your preferred language and press **OK** to confirm.
3. Press **▲/▼** to select **Digital subtitle language 2nd** and press **OK/▶** to enter.
4. Press **▲/▼** to select a secondary subtitle language and press **OK** to confirm.
5. Press  to close the menu.

Selecting a Subtitle Type on Digital TV Channels

1. Press  on the remote control, select **Channel > Subtitle > Subtitle type** and press **OK/▶** to enter.
2. Press **▲/▼** to select a subtitle type and press **OK** to confirm. You can select **Hearing impaired** to display



Using More of Your TV

the hearing impaired subtitles with your selected language.

3. Press  to close the menu.



Using Teletext

Selecting Decoding Page Language

1. Press  on the remote control, select **Channel > Teletext > Decoding page language** and press **OK/▶** to enter.
2. Press **▲/▼** to select a proper type of language in which Teletext will display and press **OK** to confirm.
3. Press  to close the menu.



Digital Teletext Language

On digital TV channels, depending on the broadcaster, you may be able to enjoy a service with multiple initial Teletext pages in different languages. This function allows you to select an available language as primary language, which relates to different initial Teletext pages.

1. Press  on the remote control, select **Channel > Teletext > Digital teletext language** and press **OK/▶** to enter.
2. Press **▲/▼** to select a language and press **OK** to confirm.
3. Press  to close the menu.



Using Instant Power On

It enables you to turn on your TV faster from standby mode than turning this function off, but it will also increase standby power consumption .

1. Press  on the remote control to display the homepage, Press **▲/▼/◀/▶** to select  > **Device > Power > Instant power on** and press **OK** to toggle between **On** and **Off**.
2. Press **←** to return to the homepage.



Network Wake Up

This function allows you to turn on your TV from standby mode via a network. To use this function, please make sure:

1. Your TV is connected to an effective home network;
2. The desired controller, such as a smartphone, is connected to the same network as your TV;
3. An App which supports network waking up function, has been installed into the controller;
4. **Networked standby** is set to **On** in the **Network** menu under homepage by pressing  >  (**Settings**) > **Network**.

When the TV is in networked standby mode, you can use the App to wake up the TV remotely.



Notes:

- This feature is disabled if you press and hold the  button on the remote control and confirm to shut the TV down
- Before using the feature of network wake up, make sure  >  (**Settings**) > **Device > Power > Instant power on** is set to **on**.

T-Link

Use this function to search for CEC devices connected to the HDMI sockets in your TV and enable auto power on and auto standby between the TV and CEC devices.

Enabling or Disabling T-Link

1. Press  on the remote control, select **System > T-Link** and press **OK/▶** to enter.
2. Press **▲/▼** to select **T-Link** and press **OK/▶** to enter.
3. Press **▲/▼** to select **On** or **Off** and press **OK** to confirm.
4. Press  to close the menu.

Using Auto Power On

Enables the TV to automatically power on when you power on a CEC device (e.g. DVD) with the device's remote. Select **On** to enable this function.

Using Auto Standby

Enables all CEC devices to automatically go to the standby mode when you turn off the TV with the TV remote. Select **On** to enable this function.

Note: The CEC functions depend on the devices connected and it is possible that some devices may not interoperate correctly when connected to this TV. The user manual or the manufacturer of the problematic devices should be consulted for further information.

Using EPG (Electronic Program Guide)

EPG is an on-screen guide that displays scheduled digital TV programs. You can navigate, select and view programs.

1. Press  on the remote control to display the virtual remote control keyboard.
2. Select **GUIDE** and press **OK** to display the **Program Guide** menu, which allows you to get information about the current or next program playing on each channel. Navigate through the different programs using the **▲/▼/◀/▶** buttons on the remote control.
3. Use the related buttons shown at the bottom of the screen to view EPG.

- **Program filter:** Program guide filter for digital TV programs.
 - Press **≡** to display the type list of the program.
 - Navigate through the different types using the **▲/▼** buttons on the remote control.
 - Select one or more types, which you want to highlight from the type list, press **OK** to select or deselect. A checkmark will appear to the right of the type when selected.
 - **Custom schedule:** Press **▲/▼** to select a program, then press the **RED** button to set the schedule, press **OK** to enter **Schedule reminder**.
 - **Select date:** Press the **GREEN** button to select date.
 - **Schedule list:** Press the **YELLOW** button to view your schedule list.
4. Press **GUIDE** or **EXIT** to exit EPG on the virtual remote control keyboard.

Bluetooth Function

(* not available for some models)

Bluetooth® is a wireless technology standard for exchanging data over short distance between Bluetooth devices. You can connect Bluetooth audio device, mouse or keyboard via the TV.

1. Press **⏏** on the remote control, move to the **⚙️ (Settings)** area, select **Settings** and press **OK** to enter.
2. Move to the **Remote & accessories** area, select **Add accessory** and press **OK** to enter. The TV will search nearby Bluetooth devices automatically.
3. Select an available device, press **OK** and follow the guides on the screen to connect it.

Note: Bluetooth technology (if available in your TV) uses 2.4GHz frequency thus close proximity to WiFi access points, routers or microwave ovens might interfere with Bluetooth audio streaming. If you face interruptions in audio reception, you should restart your Bluetooth device to find frequency with less interferences and if you continue to face issues you should move closer to TV or increase space between TV and source of interferences.

The Bluetooth word mark and logos are registered trademarks owned by Bluetooth SIG, Inc. and any use of such marks by TCL is under license. Other trademarks and trade names are those of their respective owners.

Netflix settings

Netflix provides on-demand movies and TV shows delivered via the Internet. Netflix is available in certain countries. Unlimited membership is required. More information can be found at www.netflix.com <<http://www.netflix.com/>> .

*Note: you can directly access Netflix via clicking the **Netflix** button on the remote control.*

Password in Parental Control

- The default password is 1234. You can change it to a new one.
- The super password is 0423. If you forget your code, enter the super password to override any existing codes.

Problems & Solutions

Note: Problems & solutions 1 to 2 are for the TV models which have network functions, so users of non-connected TV models can disregard them.

1. Fail to link to the network.

- Check if your TV is connected with the network;
- Reboot your TV;
- Consult your internet service provider, to confirm if access of your router is supported. Refer to the operation manual of your router.
- Make sure your TV is connected to a router, and make sure your router is powered on. Check that your router/modem has an internet connection, and that your Ethernet cables/wireless connection is OK. Test your connection with a computer to make sure it is OK. Should the problem persist, contact customer service.

2. The video could not be played smoothly.

- Videos from your USB flash drive --- It may result from data transmission, or its code flow is far beyond the supported formats of this TV set.
- Videos downloaded from internet, or online videos.
 - a. It may be caused by the lower bandwidth of your network. A high network speed is required to handle online videos.
 - b. Peak internet usage times may affect the bandwidth.
 - c. Check if any other computers on the same network are also operating, as they may be using up bandwidth. Especially if they are downloading or displaying on-line videos.
 - d. The video may not be smooth itself, it is not the problem of your TV or network.

3. When two mobile hard disks are connected with the TV at the same time, they will not be recognized some times.

- All mobile hard disks consume a lot of power, which may result in power supply problems. We recommend inserting only one hard disk, or a low power consumption mobile hard disk.

4. The video from a mobile hard disk (USB) is playing with no sound.

- The audio format of the video in your mobile hard disk is not supported by the TV player.

5. Some videos fail to play.

- The formats of the videos may not be supported by the TV, especially videos shot by certain kinds of cameras, generally with their private protocol of formats, which are not compatible with your TV.

6. Video stops playing midway.

- Mistakes may occur when videos are copied or compressed, so they may automatically stop playing during playback.

7. What should I pay attention to, when I do SW updating?

- No power cuts when SW updating;
- Avoid any operations with your remote control when SW updating;
- Depending on your internet connection speed, the software updating process may take some time.

8. There are no distinct changes of TV interface after SW updating.

- Under certain conditions, SW updating may not only update or add new functions but also improve the performance of the TV set, without distinct changes of interface. Also, there may be no changes to the user interface at all.

9. What should I do when SW updating process stops due to a sudden power-off?

- If you do SW updating by USB, do not pluck the USB from your TV, and restart your TV to continue SW updating; If you do SW updating by Network, also restart your TV and check if it is well functioned.

10. With a USB device being inserted into the TV in advance, I am prompted that no USB devices are detected after I access Media, why?

- There may be something wrong with your mobile hard disk(s), damaged or with low voltage. It's recommended to provide an additional power supply to the hard disk(s).

11. External device cannot be recognized.

- Some external devices (e.g. webcam, smart phone, tablet, game handle, and external wireless adapter) may not be compatible with the TV and cannot be supported for certain functions (nScreen, wireless display, gesture control, face recognition, if any). Please try a similar device. If it does not work, contact your local dealer.

12. Voice search does not work.

- Check if your remote control has been successfully paired with your TV.
- Check if the language setting is correct.
- Check if Google server is available and stable.

Troubleshooting

Most problems you encounter with your TV can be corrected by consulting the following troubleshooting list.

No picture, no sound

1. Check if the fuse or circuit breaker is working.
2. Plug another electrical device into the outlet to make sure it is working or turned on.
3. Power plug is in a bad contact with the outlet.
4. Check the signal source.

No color

1. Change the color system.
2. Adjust the saturation.
3. Try another channel. Black-white program may be received.



Remote control does not work

1. Change the batteries.
2. Batteries are not installed correctly.

No picture, normal sound

1. Adjust the brightness and contrast.
2. Broadcasting failure may happen.

Normal picture, no sound

1. Press the  button to increase volume.
2. Volume is set to mute, press the  button to restore sound.
3. Change the sound system.
4. Broadcasting failure may happen.

Unorderly ripples on the picture

It is usually caused by local interference, such as cars, daylight lamps and hair driers. Adjust the antenna to

minimize the interference.

Snowy dots and interference

If the antenna is located in the fringe area of a television signal where the signal is weak, the picture may be marred by dots. When the signal is extremely weak, it may be necessary to install a special antenna to improve the reception.

1. Adjust the position and orientation of the indoor/ outdoor antenna.
2. Check the connection of antenna.
3. Fine tune the channel.
4. Try another channel. Broadcasting failure may happen.

Ignition

Black spots or horizontal streaks appear, or the picture flutters or drifts. This is usually caused by interference from car ignition system, neon lamps, electric drills, or other electrical appliance.

Ghost

Ghosts are caused by the television signal following two paths. One is the direct path, the other is reflected from tall buildings, hills, or other objects. Changing the direction or position of the antenna may improve the reception.

Radio frequency interference

This interference produces moving ripples or diagonal streaks, and in some case, loss of contrast in the picture. Find out and remove the radio interference source.

** To bring you better visual experience, please remove all labels from TV front panel and screen before use.*

Mount the Stand

- Notes:**
- If the table stand has been assembled, just ignore the following instructions.
 - Follow the instructions accordingly based on the table stand supplied to you.
 - Graphics contained within this publication are for representation only.
 - Keep the screws and plastic parts away from grease and organic solvents to avoid damage, especially during the assembly process.
 - During installation, lay some soft materials below the screen to avoid scratch and damage to the screen.
 - When the TV faced down, do not impact the screen with sharp edges to avoid scratching the screen.

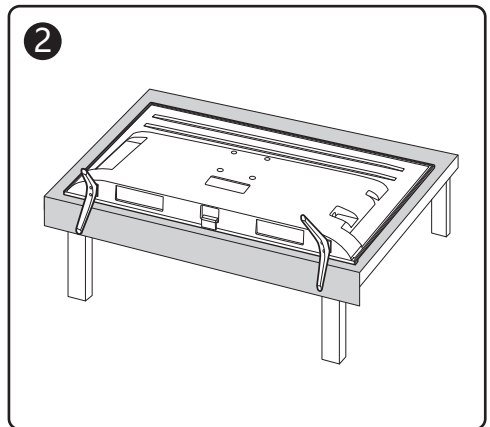
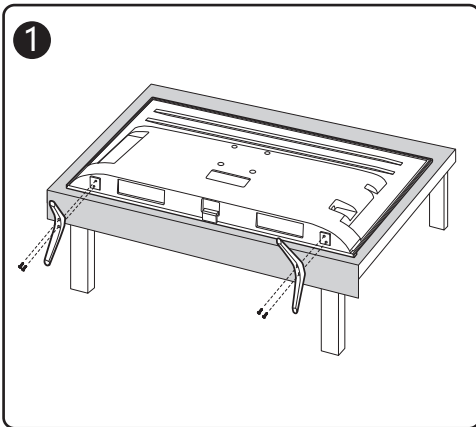
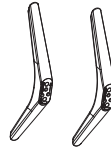

Legal Statement

[Legal Statement] of TCL - manufacturer of this TV set

Due to the various capabilities of products featuring the SmartTV - Services, as well as limitations in the available content, certain features, applications, and services may not be available on all devices or in all territories. Some features on SmartTV may also require additional peripheral devices or membership fees that are sold separately. Please visit our website for more information on specific device information and content availability. The services and availability of content through SmartTV are subject to change from time to time without prior notice.

All content and services accessible through this device belong to third parties and are protected by copyright, patent, trademark and/or other intellectual property laws. Such content and services are provided solely for your personal noncommercial use. You may not use any content or services in a manner that has not been authorized by the content owner or service provider. Without limiting the foregoing, unless expressly authorized by the applicable content owner or service provider, you may not modify, copy, republish, upload, post, transmit, translate, sell, create derivative works, exploit, or distribute in any manner or medium any content or services displayed through this device.

You expressly acknowledge and agree that use of the device is at your sole risk and that the entire risk as to satisfactory quality, performance and accuracy is with you. The device and all third party content and services are provided "as is" without warranty of any kind, either express or implied. TCL expressly disclaims all warranties and conditions with respect to the device and any content and services, either express or, implied, including but not limited to, warranties of merchantability,

of satisfactory quality, fitness for a particular purpose, of accuracy, of quiet enjoyment, and non-infringement of third party rights. TCL does not guarantee the accuracy, validity, timeliness, legality, or completeness of any content or service made available through this device and does not warrant that the device, content or services will meet your requirements, or that operation of the device or services will be uninterrupted or error-free. Under no circumstances, including negligence, shall TCL be liable, whether in contract or tort, for any direct, indirect, incidental, special or consequential damages, attorney fees, expenses, or any other damages arising out of, or in connection with, any information contained in, or as a result of the use of the device, or any content or service accessed by you or any third party, even if advised of the possibility of such damages.

Third party services may be changed, suspended, removed, terminated or interrupted, or access may be disabled at any time, without notice, and TCL makes no representation or warranty that any content or service will remain available for any period of time. Content and services are transmitted by third parties by means of networks and transmission facilities over which TCL has no control. Without limiting the generality of this disclaimer, TCL expressly disclaims any responsibility or liability for any change, interruption, disabling, removal of or suspension of any content or service made available through this device. TCL may impose limits on the use of or access to certain services or content, in any case and without notice or liability. TCL is neither responsible nor liable for customer service related to the content and services. Any question or request for service relating to the content or services should be made directly to the respective content and service providers.



The terms HDMI and HDMI High-Definition Multimedia Interface, and the HDMI logo are trademarks or registered trademarks of HDMI Licensing Administrator, Inc. in the United States and other countries.



Manufactured under license from Dolby Laboratories. Dolby, Dolby Audio, and the double-D symbol are trademarks of Dolby Laboratories.

** Figures and illustrations in this User Manual are provided for reference only and may differ from actual product appearance. Product design and specifications may be changed without notice.*

TCL

ТЕЛЕВИЗОР ЦВЕТНОГО ИЗОБРАЖЕНИЯ ЖИДКОКРИСТАЛЛИЧЕСКИЙ

androidtv

РУКОВОДСТВО ПО ЭКСПЛУАТАЦИИ

L40S60A

COLOR YOUR WORLD

The background features three stylized water splashes rendered in a low-poly, geometric style. Each splash is composed of numerous small, semi-transparent triangles in shades of gray, creating a shimmering, crystalline effect. The splashes are positioned in the lower half of the page, with one at the bottom left, one in the middle right, and one at the top right.

Рисунки и иллюстрации в настоящем руководстве пользователя представлены только для справки и могут отличаться от фактического внешнего вида устройства. Конструкция и характеристики устройства могут быть изменены без предварительного уведомления.

Глава 1: Введение

Меры предосторожности	3
Предупреждение	3
Изделие	3
Питание	3
Шнур питания и сигнальный кабель	3
Условия эксплуатации	3
Очистка	3
Крепление телевизора на стену	3
Разъемы	4
Функции пульта ДУ	5
Использование пульта дистанционного управления	5
Установка батареек	5
Эксклюзивный пульт ДУ	6
Установка батареек	6

Глава 2: Начало работы

Включение	7
Выключение	7
Сетевое подключение	8
Кнопки на телевизоре	9
Начальная настройка	9

Глава 3: Основные операции

Доступ к каналам	10
Просмотр подключенных устройств	10
Регулировка громкости	10
Доступ к главной странице Smart TV	10
Доступ к рекомендуемым приложениям	10
Использование меню настроек системы	10
Использование меню настройки телевизора ..	11

Глава 4: Другие функции телевизора

Настройка каналов	12
Стандартный интерфейс	12
Использование функции стандартный интерфейс	12
Доступ к услугам общего интерфейса	12
Использование субтитров	12
Включение/выключение субтитров	12
Активация языка субтитров для цифровых ТВ-каналов	12
Выбор типа субтитров для цифровых телевизионных каналов	13
Использование телетекста	13
Выбор языка страницы декодирования	13
Язык цифрового телетекста	13
Функция быстрого включения	13
Включение по сети	13
T-Link	13
Подключение и отключение функции T-Link	13
Автоматическое включение	13
Автоматический переход в спящий режим	14
EPG (электронная программа передач)	14
Функция Bluetooth	14
Настройки Netflix	14
Пароль для родительского контроля	14

Глава 5: Прочая информация

Проблемы и решения	15
Выявление и устранение проблем	16
Юридическое положение	17
Монтаж подставки	18
Технические характеристики	19

Настоящее руководство по эксплуатации распространяется на телевизор цветного изображения жидкокристаллический TCL, предназначенный для приема сигналов вещательного телевидения и содержит информацию, необходимую потребителю для правильной и безопасной эксплуатации.

Меры предосторожности

Перед использованием устройства прочитайте все инструкции. Сохраните данное руководство для справки.

Предупреждение

Не устанавливайте телевизор на неустойчивом основании. Он может упасть, став причиной серьезных травм, в том числе с летальным исходом. Многие травмы, особенно среди детей, можно предотвратить, приняв простые меры предосторожности, которые перечислены ниже:

- Используйте шкафы или подставки, рекомендованные производителем телевизора.
- Используйте только такую мебель, которая может служить надежной опорой для телевизора.
- Удостоверьтесь, что телевизор не выступает за края опорной поверхности мебели.
- Не используйте для установки телевизора высокие предметы мебели (такие как шкафы или книжные полки) без обеспечения надлежащей опоры для мебели и телевизора.
- Не ставьте телевизор на ткань или на другие материалы, расположенные между основанием телевизора и опорной поверхностью мебели.
- Проинформируйте детей об опасности, которой они подвергаются, пытаясь взобраться по полкам мебели, чтобы достать кнопки управления телевизором.

Если вы снимаете телевизор и переставляете его в другое место, необходимо соблюдать те же меры предосторожности, которые перечислены выше.

Изделие

- Не закрывайте вентиляционные отверстия на задней панели устройства.
- Не просовывайте посторонние предметы внутрь устройства через отверстия в корпусе — они могут задеть детали, находящиеся под напряжением, или вызвать короткое замыкание, что приведет к возгоранию, поражению электрическим током или выходу устройства из строя.
- Не пытайтесь вскрыть корпус устройства — вы можете его повредить. Внутри нет деталей, которые можно обслуживать самостоятельно. Обслуживать устройство могут только квалифицированные специалисты.
- Не касайтесь экрана голыми руками — это может привести к появлению царапин или пятен на нем.
- Не давите на экран телевизора — вы можете его серьезно повредить.

Питание

- Отключайте устройство от электросети в следующих случаях:
 - Если вы не планируете использовать устройство в течение длительного времени.
 - Если провод питания, его вилка или электророзетка повреждены.
 - Соблюдайте указания руководства при установке и настройке изделия. Регулируйте только параметры, описанные в настоящем руководстве. Неправильная настройка может привести к повреждению устройства. Если это произошло, отключите устройство от электросети и обратитесь к квалифицированному специалисту.
 - Если на устройство оказывалось механическое воздействие, если оно падало и его корпус был поврежден.
- Если в качестве разъединяющего устройства используется сетевая вилка или приборный выключатель, они должны находиться в рабочем состоянии.

(* Если в качестве разъединяющего устройства используется многополюсный выключатель, он должен быть в рабочем состоянии.)

Шнур питания и сигнальный кабель

- Не ставьте на шнур питания и сигнальный кабель посторонние предметы и не перекачивайте что-либо через них.
- Следите, чтобы никто не запнулся о шнур питания или сигнальный кабель.
- Не допускайте перегрузки шнура питания или электророзетки.
- Не допускайте воздействия влаги на шнур питания и сигнальный кабель.

Условия эксплуатации

- Устройство можно устанавливать только на устойчивые тележки, подставки и столы.
- Размещайте устройство в местах с хорошей вентиляцией.
- Не размещайте устройство в сырых и холодных помещениях.
- Не допускайте воздействия высоких температур на устройство, в том числе прямых солнечных лучей или открытого огня (например, на телевизор нельзя устанавливать зажженные свечи).
- Устройство не должно подвергаться воздействию капель и брызг; не допускается ставить на него предметы, наполненные жидкостью, например вазы.
- Не используйте устройство в пыльных помещениях.
- Время выдержки телевизора при комнатной температуре до включения питания после транспортирования или хранения при пониженной температуре окружающей среды должно быть **не менее 5 часов**.

Очистка

- Очищайте экран и корпус устройства от пыли с помощью мягкой чистой ткани или специального жидкого чистящего средства.
- Не давите на экран при очистке.
- Не мойте экран водой или химическими средствами — это может привести к порче телевизора.

Крепление телевизора на стену

Предупреждение! Для выполнения этой операции требуются два человека.

Для обеспечения безопасной установки следует иметь в виду следующее:

- Убедитесь, что стена может выдержать вес телевизора и настенного крепления.
- Следуйте инструкциям, имеющимся в комплекте с настенным креплением.
- Телевизор следует устанавливать на вертикальной стене.
- Следует использовать только монтажные винты, соответствующие материалу стены.
- Телевизионные шнуры и кабели следует разместить таким образом, чтобы они не препятствовали движению людей.

Можно использовать информацию по безопасности из любого руководства к нашим телевизорам. (**Примечание: не все модели телевизоров можно устанавливать на стену.**)

Разъемы

Примечание: Расположение и названия разъемов на телевизоре могут различаться в зависимости от модели. Не все разъемы доступны на всех моделях.

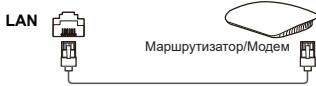

LAN

Данный разъем используется для подключения к внешнему модему или сетевому оборудованию.

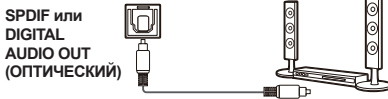

Выходной разъем SPDIF или ЦИФРОВОЙ АУДИОВЫХОД (ОПТИЧЕСКИЙ)

Данный разъем нужен для подключения к соответствующей цифровой аудиосистеме.

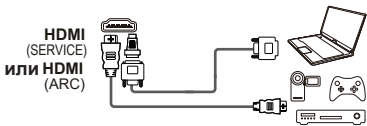

Гнездо (вход) HDMI(SERVICE) или HDMI(ARC)

Гнездо HDMI (High-Definition Multimedia Interface) можно использовать для подключения проигрывателя Blu-ray, компьютера с совместимой видеокартой, некоторых проигрывателей DVD, а также поддерживаемого цифрового спутникового декодера высокого разрешения. Это гнездо обеспечивает цифровое подключение без сжатия, которое позволяет выполнять передачу видео и аудио с помощью встроенного кабеля с мини-разъемом.

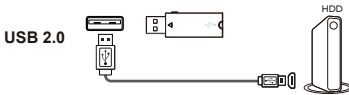

Гнездо USB2.0 (вход)

Эти разъемы можно использовать для подключения USB-устройств.

Примечание: Количество USB-разъемов на телевизоре может различаться в зависимости от модели устройства.

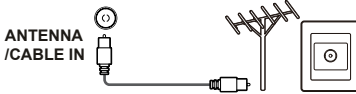

Разъем ANTENNA/CABLE IN (вход)

Данный разъем используется для подключения уличной антенны или кабеля.

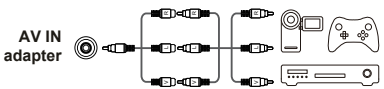

АУДИОВИДЕОВХОД

Разъем AV IN используется для подключения кабеля AV с разъемами VIDEO и AUDIO L IN и AUDIO R IN. Разъемы AV IN используются для подключения различного оборудования, в том числе видеомагнитофонов, видеокамер, декодеров, спутниковых приемников, DVD-плееров и игровых консолей.



Наушники (выход)

Данный разъем нужен для подключения наушников.

Предупреждение! Чрезмерное звуковое давление от наушников может привести к потере слуха.

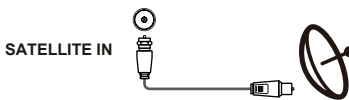

Гнездо SATELLITE IN (вход спутникового оборудования)

Это гнездо позволяет подключить коаксиальный кабель для сигнала от спутникового ресивера.

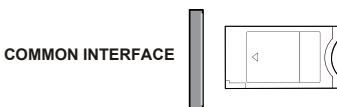

Общий интерфейс

Данный разъем позволяет просматривать зашифрованные цифровые ТВ-каналы, если в него вставить модуль CAM (модуль условного доступа) со смарт-картой, предоставленный оператором цифрового телевидения.

Функции пульта ДУ

Большинство функций вашего телевизора доступно через экранные меню. Пульт дистанционного управления, поставляемый с телевизором, может использоваться для перемещения по меню и для изменения всех общих настроек.

Примечание: Рисунки и иллюстрации в настоящем руководстве пользователя представлены только для справки и могут отличаться от фактического внешнего вида устройства. Некоторые функции могут быть доступны только с виртуальной клавиатуры пульта ДУ.



- Включение и выключение звука.
- Режим ожидания/выход из режима ожидания.
- Доступ к главной странице Smart TV.
- Отображение меню параметров.
- Кнопки направлений навигации. Для переключения каналов в режиме телевизора можно также использовать кнопки .
- Подтверждение ввода или выделения. Эта кнопка также используется для отображения списка каналов в режиме телевизора.
- Возврат в предыдущее меню или выход из приложения.
- Выбор источника входного сигнала.
- Включение функций голосового управления. (Доступно только при надежном сетевом подключении).
- Доступ к рекомендуемым приложениям.
- Регулировка громкости.
- Переключение каналов.
- Открытие виртуальной клавиатуры пульта ДУ при ее наличии.
- Отображение меню настройки.
- Доступ к Netflix. (Недоступно в некоторых моделях.)
- Для прямого доступа к странице приложений.

Использование пульта дистанционного управления

При первом использовании кнопки потребуется выполнить сопряжение пульта ДУ с телевизором. Для выполнения сопряжения следуйте указаниям на экране.

- a. Держа пульт ДУ на расстоянии 1 м от телевизора, одновременно нажмите **OK** и кнопку на пульте ДУ. После успешной активации вы сможете использовать кнопку .
- b. Эта функция голосового поиска доступна только для контента определенных приложений.
- c. Чтобы функция голосового поиска работала максимально эффективно, в меню **settings** телевизора установите местный или официальный язык.

Установка батареек

1. Снимите заднюю крышку, как показано на рисунке.
2. Вставьте две батарейки AAA, соблюдая полярность, указанную в батарейном отсеке.
3. Установите на место заднюю крышку, как показано на рисунке.

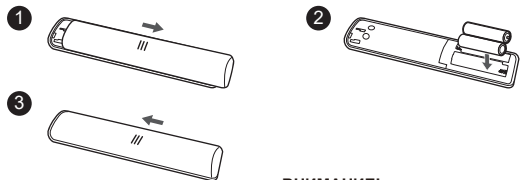

ВНИМАНИЕ!

При неправильной установке литиевых батарей возможен взрыв. Батареи заменять батареями того же или аналогичного типа

Эксклюзивный пульт ДУ

Примечание: Этот пульт ДУ доступен только для некоторых моделей. Тип пульта ДУ может быть изменен без предварительного уведомления.

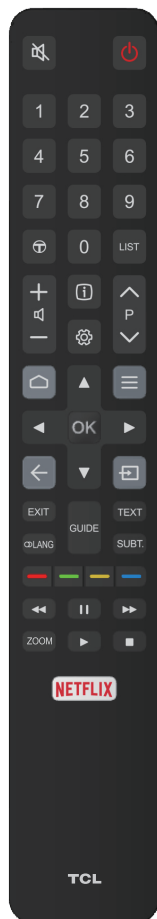

- Включение и выключение звука.
- Режим ожидания/выход из режима ожидания.
- Цифровые кнопки** Ввод номеров каналов или цифр.
- Доступ к рекомендуемым приложениям.
- LIST** Отображение списка каналов.
- Регулировка громкости.
- Просмотр информации о программе, если такая информация доступна.
- Отображение меню настройки.
- Переключение каналов.
- Открытие/закрытие главной страницы Smart TV.
- Отображение меню параметров.
- Кнопки направлений навигации.
- OK** Подтверждение ввода или выделения.
- Возврат в предыдущее меню или выход из приложения.
- Выбор источника входного сигнала.
- EXIT** Выход из меню настройки.
- LANG** Выбор языка аудио, доступного для текущей цифровой телепрограммы.
- GUIDE** Переключение Электронной программы передач. *(Доступно только для цифровых каналов).*
- TEXT** Переключение в режим телетекста или выход из него.
- SUBT.** Выбор языка субтитров, доступного для текущей цифровой телепрограммы.
- Цветные кнопки** Выбор задачи или страницы Телетекста.
- Быстрая перемотка назад.
- Пауза воспроизведения.
- Быстрая перемотка вперед.
- ZOOM** Выбор формата экрана.
- Запуск воспроизведения.
- Остановка воспроизведения.
- NETFLIX** Доступ к Netflix. *(Недоступно в некоторых моделях.)*

Установка батареек

1. Снимите заднюю крышку, как показано на рисунке.
2. Вставьте две батарейки AAA, соблюдая полярность, указанную в батарейном отсеке.
3. Установите на место заднюю крышку, как показано на рисунке.

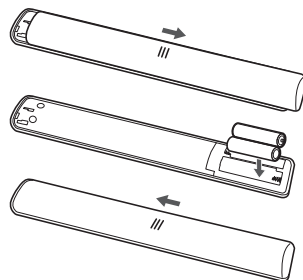

ВНИМАНИЕ!

При неправильной установке литиевых батарей возможен взрыв. Батареи заменять батареями того же или аналогичного типа

Включение

Следуйте инструкциям на этой странице, чтобы включить телевизор и пульт ДУ, а затем перейдите к следующему разделу, чтобы узнать, как настроить каналы.

1. Установите две батарейки типа AAA в пульт ДУ.
 - Меры предосторожности при работе с батарейками:
 - Используйте только батарейки указанного типа.
 - Соблюдайте полярность.
 - Не используйте вместе старые и новые батарейки.
 - Не используйте аккумуляторы.
 - Не допускайте воздействия высоких температур на батарейки, в том числе прямого солнечного света, огня и т. д.
 - Не бросайте батарейки в огонь, не пытайтесь их зарядить или разобрать — это может привести к протечке или взрыву.
 - Извлекайте батарейки из пульта ДУ, если не планируете использовать его в течение длительного времени.
 - Соблюдайте требования по утилизации элементов питания.

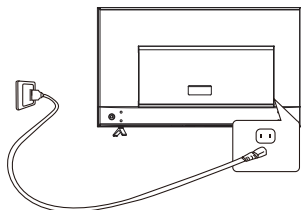

2. Шнур питания нужно СНАЧАЛА подключить к телевизору, а ПОТОМ — к розетке. (**Примечание:** Если шнур питания уже подключен к телевизору, просто подключите его к электророзетке.)

Подключайте телевизор только к сетям переменного тока. Запрещается подключать устройство к сети постоянного тока. Если на шнуре отсутствует вилка, ни в коем случае не подключайте его к электросети — высока вероятность поражения электрическим током.

Примечание: Рисунки даны в ознакомительных целях, местоположение разъема питания телевизора может отличаться в зависимости от модели.

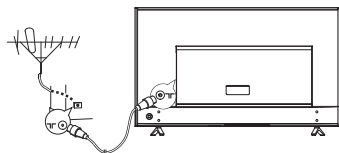

3. Подключите внешнюю антенну к разъему ANTENNA IN на задней панели телевизора.

Разъем антенны (75 Ом VHF/UHF/кабель) можно использовать для подключения уличной антенны и другого оборудования.

Примечание: Если вы хотите подключить кабель к приставке приема телеканалов, сначала подключите коаксиальный кабель к разъему CABLE IN на задней панели телевизора.

4. При включении питания телевизор тоже включится или перейдет в режим ожидания.

Когда телевизор переходит в режим ожидания, загорается индикатор питания. Нажмите кнопку  на пульте ДУ или на телевизоре, чтобы включить устройство.

Выключение

- Для переключения телевизора в режим ожидания нажмите кнопку  на пульте дистанционного управления. Телевизор остается включенным, но потребляет минимум электроэнергии.
- Чтобы выключить телевизор, отключите устройство от электросети.

Сетевое подключение



Для работы всех функций телевизора требуется подключение к Интернету. За передачу данных может взиматься плата.

Для получения дополнительных сведений обратитесь к своему интернет-провайдеру.

Для получения доступа к Интернету необходимо высокоскоростное широкополосное подключение. Обратитесь к своему интернет-провайдеру.

Телевизор можно подключить к домашней сети двумя способами:

- Проводное подключение - через разъем RJ45 (LAN) на задней панели.
- Беспроводное подключение – подключение к домашней беспроводной сети через встроенное устройство беспроводной связи.

Примечание: Указания, перечисленные ниже, касаются обычных способов подключения телевизора к проводной или беспроводной сети. Метод подключения зависит от фактической сетевой конфигурации. При возникновении каких-либо вопросов о вашей домашней сети обращайтесь к своему интернет-провайдеру.

Подключение к проводной сети

Проводное подключение:

1. Вам потребуется:
 - Кабель Ethernet достаточной длины
 - Маршрутизатор или модем со свободным разъемом Ethernet
 - Высокоскоростное подключение к Интернету
 - Разъем Ethernet (LAN) на задней панели телевизора
2. Подключите кабель Ethernet к маршрутизатору и к соответствующему разъему на задней панели телевизора.
3. Откройте меню **Network** для настройки телевизора.

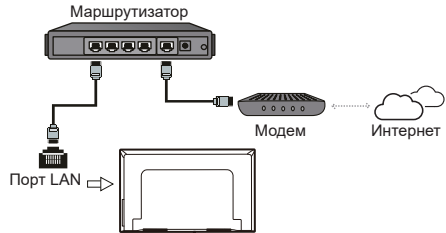





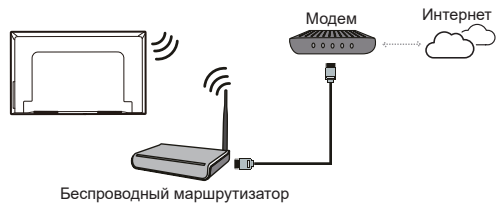

Подключение к беспроводной сети

Беспроводное подключение:

1. Вам потребуется:
 - Маршрутизатор, поддерживающий передачу высокоскоростного беспроводного сигнала
 - Высокоскоростное подключение к Интернету
2. Откройте меню **Network** для настройки телевизора.



Примечание: Чтобы войти в меню **Network**, выполните следующие действия.

1. Для отображения главной страницы Smart TV нажмите кнопку  на пульте ДУ.
2. Используя кнопки  /  / , переместите курсор на значок  (**Settings**) в правом верхнем углу экрана, а затем нажмите **OK** для входа в меню настроек системы.
3. С помощью кнопок  /  выберите **Network**, а затем нажмите **OK**, чтобы войти в подменю. После этого следуйте инструкциям на экране, чтобы настроить параметры сети.

Кнопки на телевизоре

В случае выхода из строя батарей в пульте дистанционного управления можно использовать кнопки управления, расположенные на корпусе телевизора. Они выполняют следующие функции:

На устройствах со следующими кнопками:



Функции (быстрое нажатие)

⏻ (Долгое нажатие)

На устройствах со следующими кнопками:



Режим TV

⏪

В меню



⏩



⏪



⏩



Функции (длительное нажатие)

Функции (длительное нажатие)

OK (быстрое нажатие)

OK (быстрое нажатие)

Для моделей только с одной кнопкой на телевизоре:



Вкл/Ожидание

Примечание:

Рисунки показаны только для ознакомления, устройства могут различаться в зависимости от модели.

Начальная настройка

При первом включении телевизора откроется экран **Welcome**, на котором можно выполнить начальные настройки. Чтобы выполнить начальные настройки, такие как выбор языка, подключение к сети, поиск каналов и т. п., следуйте инструкциям на экране. На каждом этапе можно либо сделать выбор, либо пропустить данный шаг. При пропуске шага настройку можно будет выполнить позже в меню настроек.

Примечание: Если система поиска каналов обнаруживает только аналоговые каналы, возможно, это происходит из-за слабого сигнала. Гарантия производителя на такие случаи не распространяется. Изготовители не несут ответственности за отсутствие вещания или низкое качество вещания.

Примечание: Некоторые функции могут быть доступны только с виртуальной клавиатуры пульта ДУ. Для отображения виртуальной клавиатуры пульта ДУ используйте кнопку .

Доступ к каналам

Нажмите кнопку  на пульте ДУ для отображения виртуальной клавиатуры пульта ДУ и используйте ее, как описано ниже.



Функции кнопок с цифрами: используйте их для переключения каналов.

Функции кнопок P+/-: используйте кнопки P+/- или соответствующие кнопки на телевизоре, чтобы переключать каналы.

Функция кнопки LIST: кнопка LIST предназначена для отображения списка каналов, а кнопки ▲/▼/◀/▶ и ОК позволяют выбирать каналы.



Просмотр подключенных устройств

Нажмите кнопку  на пульте ДУ для отображения списка источников. С помощью кнопок ▲/▼ выберите телевизор или другой источник входного сигнала, а затем нажмите кнопку ОК для подтверждения.

Вы также можете нажать  на пульте ДУ, чтобы открыть главный экран, а затем с помощью кнопок ▲/▼ переместить курсор в раздел  (Inputs) в правом верхнем углу экрана, нажать ОК для входа в меню, а затем с помощью кнопок ▲/▼ выбрать источник входного сигнала и нажать ОК для подтверждения.

Регулировка громкости

Регулировка громкости: с помощью кнопок  на пульте ДУ или соответствующих кнопок на телевизоре можно сделать звук громче или тише.

Отключение звука: нажмите кнопку , чтобы временно отключить звук. Для восстановления прежнего уровня звука нажмите эту кнопку еще раз или используйте кнопку .



Доступ к главной странице Smart TV

Здесь вы можете использовать интернет-приложения (Apps) и специально адаптированные интернет-сайты, а также изменять системные настройки телевизора. Для управления используйте пульт ДУ телевизора.

ПРЕДУПРЕЖДЕНИЕ!

- перед использованием приложений Smart TV настройте сетевые параметры.

- Возможны замедленные ответы и прерывания в работе в зависимости от состояния вашей сети.
- Если у вас возникнут проблемы с приложением, обратитесь к поставщику контента.
- В зависимости от условий поставщика контента обновление или использование самого приложения могут быть прекращены.
- В зависимости от законодательства страны пребывания некоторые приложения могут обслуживаться ограниченно или не поддерживаться.
- Изменения в приложении могут выполняться без предварительного уведомления со стороны поставщика услуг.

1. Для отображения главной страницы Smart TV нажмите кнопку  на пульте ДУ.
2. Для доступа к приложениям, функциям и параметрам используйте кнопки ▲/▼/◀/▶ и ОК.
3. Чтобы вернуться на главную страницу, нажмите кнопку .
4. Чтобы закрыть главный экран, с помощью кнопок ▲/▼ переместите курсор в раздел  (Inputs) в правом верхнем углу экрана и нажмите ОК для подтверждения. Затем с помощью кнопок ▲/▼ выберите источник входного сигнала и нажмите ОК.

Примечание: Поскольку соединение с Интернетом занимает некоторое время, рекомендуется подождать несколько минут, перед тем как использовать функцию Smart TV после включения телевизора.

Доступ к рекомендуемым приложениям

Позволяет работать с интернет-приложениями (Apps).

1. Нажмите кнопку  на пульте ДУ, чтобы просмотреть рекомендуемые приложения.
2. Используйте кнопки ▲/▼/◀/▶ и ОК для входа в приложения. При первом входе приложения будут автоматически загружаться.
3. Нажмите кнопку , чтобы вернуться на страницу рекомендуемых приложений и выйти из этого меню.

Использование меню настроек системы

Позволяет не только изменять настройки устройства в таких разделах, как Сеть, Входы, Google Cast, Питание и Приложения и т. д., но также задавать предпочтительные параметры.

1. Для отображения главной страницы Smart TV нажмите кнопку  на пульте ДУ.

- Используя кнопки ▲/◀/▶, переместите курсор на значок ⚙ (Settings) в правом верхнем углу экрана, а затем нажмите **OK** для входа в меню настроек системы.
- С помощью кнопок ▲/▼ выберите требуемый пункт и нажмите кнопку **OK** для подтверждения.
- Для возврата к предыдущему интерфейсу и выхода нажмите кнопку ◀.
- В подменю используйте кнопки ▲/▼, чтобы выбрать требуемый пункт, и кнопку **OK/▶**, чтобы открыть список параметров, интерфейс настройки или соответствующий раздел подменю.
- Для возврата в предыдущее меню нажмите кнопку ◀.
- Нажмите ⚙, чтобы закрыть меню.

Примечание:

- Также можно нажать кнопку ≡ на пульте ДУ, выбрать **Settings** (при наличии), затем нажать **OK** для входа в меню настроек. Для некоторых источников сигнала некоторые опции недоступны.
- Включение функции **LED Motion clear** (Четкость при движении) позволяет более четко отображать быстро движущиеся объекты за счет управления светодиодной подсветкой, но изображение при этом будет темнее и с более высоким уровнем мерцания.



Использование меню настройки телевизора

Это меню позволяет изменять настройки ТВ, такие как параметры изображения и звука.

- Нажмите кнопку ⚙ на пульте ДУ для входа в меню настройки.
- Выберите требуемый пункт с помощью кнопок ▲/▼, а затем нажмите кнопку **OK/▶** для входа в соответствующее подменю.

Настройка каналов

В данном разделе описывается, как искать и сохранять каналы автоматически. Это может быть сделано в любом из перечисленных ниже случаев:

- вы пропустили шаг сохранения каналов при первоначальной настройке;
 - вы получили сообщение, что нет каналов в режиме TV;
 - вы хотите обновить список каналов.
1. В режиме TV нажмите кнопку  на пульте ДУ и выберите меню **Channel > Channel scan**. Для входа в этот режим нажмите кнопку **OK/▶**.
 2. Телевизор настроит каналы и расположит их в соответствии с порядком трансляции, который принят в вашей стране или в вашем регионе. С помощью кнопок **▲/▼** выберите опцию **Country/Region**, а затем нажмите кнопку **OK/▶** для подтверждения. Введите пароль по умолчанию 1234 или свой пароль, если вы изменили его в меню **System > Lock**. С помощью кнопок **▲/▼** выберите страну или регион, а затем нажмите кнопку **OK** для подтверждения.
 3. С помощью кнопок **▲/▼** выберите опцию **Automatic search**, а затем нажмите кнопку **OK/▶** для подтверждения.
 4. С помощью кнопок **▲/▼** выберите **Tuner mode**, а затем с помощью кнопок **◀/▶** выберите **Cable**, **Antenna** или **Satellite**.
 5. С помощью кнопок **▲/▼** выберите другие опции и используйте кнопки **◀/▶** для настройки.
 6. После завершения настройки выберите команду **Search** кнопкой **▼**, а затем нажмите кнопку **OK**, чтобы начать поиск каналов.
 7. Поиск каналов может занять несколько минут. После автоматического поиска все каналы будут размещены в определенном порядке. Если вы хотите скрыть или переместить какие-либо каналы, нажмите кнопку  на пульте ДУ, выберите команды **Channel > Channel organizer** и нажмите **OK/▶** для входа.

Стандартный интерфейс

Зашифрованные цифровые телеканалы можно декодировать с помощью модуля условного доступа (CAM), предоставленного оператором цифрового телевидения вместе со смарт-картой.

Модуль CAM может предоставлять разные цифровые услуги в зависимости от выбранного вами оператора и услуг (например, коммерческого телевидения). Для получения подробной информации об услугах и условиях их использования свяжитесь с телеоператором.

Использование функции стандартный интерфейс

ПРЕДУПРЕЖДЕНИЕ! Перед установкой модуля CAM выключите телевизор. Обязательно

соблюдайте следующие инструкции. Неправильная установка модуля CAM может привести к поломке модуля и телевизора.

1. Следуя инструкциям, напечатанным на модуле CAM, аккуратно вставьте модуль в разъем стандартного интерфейса телевизора.
2. Вставьте модуль до упора.
3. Включите телевизор и дождитесь, пока интерфейс не будет активирован. Это может занять несколько минут.

Примечание: Не вынимайте модуль CAM из разъема. Удаление модуля может деактивировать цифровые службы.

Доступ к услугам общего интерфейса

После установки и активации модуля CAM нажмите кнопку  на пульте ДУ, выберите **Channel > Common Interface** и нажмите **OK/▶**, чтобы войти в меню.

Настройки меню доступны только в том случае, если модуль CAM правильно установлен и активирован. Содержание, появляющееся на экране, зависит от телевизионной компании.



Примечание: Данная функция доступна только для цифровых источников сигнала.

Использование субтитров

Вы можете использовать субтитры для всех ТВ-каналов. Субтитры передаются через телетекст или сигнал DVB-T/DVB-C цифрового вещания. При наличии цифрового вещания вы можете выбрать удобный язык субтитров.

*Примечание: Некоторые опции доступны только в том случае, если для параметра **Subtitle** выбрано значение **On**.*

Включение/выключение субтитров

1. Нажмите кнопку  на пульте ДУ, выберите команды **Channel > Subtitle**, а затем нажмите кнопку **OK/▶** для входа.
2. Выберите опцию **Subtitle**, нажмите **OK/▶** для входа и используйте кнопки **▲/▼**, чтобы выбрать **On** или **Off**, а затем нажмите **OK** для подтверждения.
3. Нажмите , чтобы закрыть меню.



Активация языка субтитров для цифровых ТВ-каналов

1. Нажмите кнопку  на пульте ДУ, выберите команды **Channel > Subtitle > Digital subtitle language 1st**, а затем нажмите кнопку **OK/▶** для входа.
2. С помощью кнопок **▲/▼** выберите предпочтительный язык субтитров и нажмите кнопку **OK** для подтверждения.

Другие функции телевизора



3. С помощью кнопок ▲/▼ выберите опцию **Digital subtitle language 2nd**, а затем нажмите кнопку **OK/▶** для входа.
4. С помощью кнопок ▲/▼ выберите второй язык субтитров и нажмите кнопку **OK** для подтверждения.
5. Нажмите , чтобы закрыть меню.

Выбор типа субтитров для цифровых телевизионных каналов

1. Нажмите кнопку  на пульте ДУ, выберите команды **Channel > Subtitle > Subtitle type**, а затем нажмите кнопку **OK/▶**.
2. С помощью кнопок ▲/▼ выберите тип субтитров и нажмите **OK** для подтверждения. Вы можете выбрать опцию **Hearing impaired** для отображения субтитров для людей с нарушениями слуха на выбранном языке.
3. Нажмите , чтобы закрыть меню.



Использование телетекста

Выбор языка страницы декодирования

1. Нажмите кнопку  на пульте ДУ, выберите команды **Channel > Teletext > Decoding page language**, а затем нажмите кнопку **OK/▶** для подтверждения.
2. С помощью кнопок ▲/▼ выберите предпочтительный язык для отображения телетекста и нажмите **OK** для подтверждения.
3. Нажмите , чтобы закрыть меню.



Язык цифрового телетекста

В зависимости от телевещательной компании на цифровых ТВ-каналах можно просматривать несколько страниц телетекста на разных языках. Данная функция позволяет установить существующий язык в качестве основного, который будет действовать для различных страниц телетекста.

1. Нажмите кнопку  на пульте ДУ, выберите команды **Channel > Teletext > Digital teletext language**, а затем нажмите кнопку **OK/▶** для входа.
2. С помощью кнопок ▲/▼ выберите язык и нажмите кнопку **OK** для подтверждения.
3. Нажмите , чтобы закрыть меню.

Функция быстрого включения



Эта функция позволяет быстрее включить телевизор из ждущего режима, но увеличивает энергопотребление в ждущем режиме.

1. Нажмите кнопку  на пульте ДУ для отображения главной страницы, с помощью кнопок ▲/▼/◀/▶ выберите команды  **> Device > Power > Instant power on**, а затем нажмите **OK** для выбора опций **On** или **Off**.

2. Чтобы вернуться на главную страницу, нажмите кнопку .



Включение по сети

Эта функция позволяет с помощью сетевой команды включить телевизор, находящийся в режиме ожидания. Чтобы использовать эту функцию, необходимо выполнить следующие требования:

1. телевизор должен быть подключен к домашней сети;
2. устройство управления (смартфон) должно быть подключено к той же сети, что и телевизор;
3. на устройстве управления должно быть установлено приложение, которое поддерживает функцию включения по сети;
4. в меню **Network** на главной странице для параметра **Network standby** выбрано значение **On** путем нажатия  **>  (Settings) > Network**.

Когда телевизор находится в сетевом режиме ожидания, с помощью этого приложения можно включить телевизор удаленно.



Примечания:

- Эта функция отключается, если нажать и удерживать кнопку  на пульте ДУ и подтвердить, чтобы выключить телевизор
- Перед использованием функции включения по сети перейдите в  **>  (Settings) > Device > Power > Instant power on** и убедитесь, что этот пункт включен.

T-Link

Данная функция используется для поиска устройств с протоколом сетевого управления CEC, подсоединенных к разъемам HDMI на телевизоре, и позволяет автоматически включать питание/режим ожидания на телевизоре и устройствах с протоколом сетевого управления CEC.

Подключение и отключение функции T-Link

1. Нажмите кнопку  на пульте ДУ, выберите команды **System > T-Link**, а затем нажмите кнопку **OK/▶**.
2. С помощью кнопок ▲/▼ выберите функцию **T-Link**, а затем нажмите кнопку **OK/▶** для входа.
3. Используя кнопки ▲/▼, выберите **On** или **Off** и нажмите кнопку **OK** для подтверждения.
4. Нажмите , чтобы закрыть меню.

Автоматическое включение

Данная функция позволяет автоматически включать телевизор при включении устройства CEC (например, DVD-плеера) с помощью отдельного пульта управления. Выберите **On**, чтобы включить данную функцию.



Автоматический переход в спящий режим

Данная функция позволяет автоматически переводить все устройства СЕС в режим ожидания при выключении телевизора с помощью пульта ДУ. Выберите **On**, чтобы включить данную функцию.

Примечание: Функции СЕС зависят от подключенных устройств и не исключено, что некоторые устройства не смогут корректно взаимодействовать с телевизором. В случае возникновения проблем с каким-либо из подобных устройств за дополнительной информацией обращайтесь к руководству пользователя или к производителю устройства.

EPG (электронная программа передач)

EPG - это электронная программа передач цифрового телевидения. Вы можете перемещаться по списку, выбирать и просматривать программы.

1. Нажмите кнопку  на пульте ДУ для отображения виртуальной клавиатуры пульта ДУ.
2. Выберите **GUIDE** и нажмите **OK**, чтобы открыть меню **Program Guide**, которое позволяет получать информацию о текущей или следующей программе на каждом канале. Выбирайте различные программы с помощью кнопок **▲/▼/◀/▶** на пульте ДУ.
3. Для просмотра EPG используйте соответствующие кнопки, показанные в нижней части экрана.
 - **Фильтр программ:** Фильтр цифровых передач.
 - Нажмите кнопку  для отображения списка типов программ.
 - Выбирайте различные типы программ с помощью кнопок **▲/▼** на пульте ДУ.
 - Выберите один или несколько типов, которые вы хотите выделить в списке типов, и нажмите **OK**, чтобы сделать выбор или отменить его. У выбранного типа появится галочка справа.
 - **Индивидуальное расписание:** С помощью кнопок **▲/▼** выберите программу, нажмите **КРАСНУЮ** кнопку, чтобы составить расписание, а затем нажмите **OK** для перехода к пункту **Schedule reminder**.
 - **Выберите дату:** Нажмите **ЗЕЛЕНУЮ** кнопку, чтобы выбрать дату.
 - **Список расписаний:** Нажмите **ЖЕЛТУЮ** кнопку, чтобы просмотреть список расписаний.
4. Нажмите кнопку **GUIDE** или **EXIT** на виртуальной клавиатуре пульта ДУ, чтобы выйти из режима EPG.

Функция Bluetooth

(* недоступно в некоторых моделях)

Bluetooth® - это технология беспроводного обмена данными между разнообразными устройствами на небольшом расстоянии. Вы можете подключить к телевизору аудиоустройство, мышь или клавиатуру с поддержкой Bluetooth.

1. Нажмите кнопку  на пульте ДУ, перейдите в раздел  (**Settings**), выберите **Settings**, а затем нажмите **OK** для входа.
2. Перейдите в раздел **Remote & accessories**, выберите **Add accessory** и нажмите **OK** для подтверждения. Телевизор автоматически выполнит поиск ближайших устройств Bluetooth.
3. Выберите доступное устройство, нажмите **OK** и следуйте инструкциям на экране, чтобы подключить его.

Примечание: В блоке Bluetooth (если таковой имеется в телевизоре) используется частота 2,4 ГГц, поэтому близость к точкам доступа Wi-Fi, маршрутизаторам или микроволновым печам может неблагоприятно влиять на потоковую передачу аудиосигналов. Если аудиосигналы принимаются с перебоями, перезапустите устройство Bluetooth для поиска частоты, менее подверженной действию помех. Если проблему не удается устранить этим способом, приблизьте устройство к телевизору или увеличьте расстояние между телевизором и источником помех.

Знаки и логотипы Bluetooth являются зарегистрированными торговыми марками корпорации Bluetooth SIG. Компания TCL использует эти знаки по лицензии. Другие товарные знаки и торговые наименования принадлежат соответствующим владельцам.

Настройки Netflix

Компания Netflix предоставляет по требованию фильмы и телевизионные шоу через Интернет. Услуги Netflix доступны только в определенных странах. Необходимо безлимитное членство. Дополнительная информация приведена на сайте www.netflix.com <<http://www.netflix.com/>>.

*Примечание. Вы можете непосредственно получить доступ к Netflix с помощи кнопки **Netflix** на пульте ДУ.*

Пароль для родительского контроля

- Пароль по умолчанию: 1234. Пользователь может изменить его на любой другой.
- Суперпароль: 0423. Если вы забыли свой пароль, введите суперпароль для сброса установленного пароля.

Проблемы и решения

Примечание: 1-й и 2-й параграфы раздела «Проблемы и решения» предназначены только для телевизоров с возможностью подключения к сети, поэтому владельцы других моделей могут пропустить эти пункты.

1. Невозможно подключиться к сети.

- Проверьте, подключен ли телевизор к сети;
- Перезапустите телевизор;
- Узнайте у интернет-провайдера, поддерживается ли доступ к вашему маршрутизатору. См. руководство пользователя маршрутизатора.
- Убедитесь, что ваш телевизор подключен к маршрутизатору и что маршрутизатор включен. Убедитесь, что ваш маршрутизатор/модем подключен к Интернету и что кабели Ethernet/беспроводная сеть работают нормально. Проверьте подключение на компьютере. Если проблема не исчезает, свяжитесь с отделом клиентской поддержки.

2. Видео воспроизводится с задержками.

- Видеофайлы с накопителя USB — низкая скорость передачи данных или формат файлов не поддерживается телевизором.
- Видеоролики, загруженные из Интернета или онлайн-видео.
 - a. Низкая пропускная способность сети. А Для показа онлайн-видео требуется высокая скорость передачи данных в сети.
 - b. Пропускная способность может снижаться во время пиковой нагрузки на сеть.
 - c. Проверьте, работают ли в данной сети другие устройства — они тоже могут обмениваться данными в сети, что приводит к снижению скорости. Особенно если такие устройства загружают или воспроизводят онлайн-видео.
 - d. Сам видеоролик может быть некачественным; возможно, проблема не в телевизоре или сети.

3. Когда к телевизору подключено одновременно два внешних жестких диска, они иногда не распознаются.

- Внешние жесткие диски потребляют большое количество энергии, что может привести к проблемам с электропитанием. Рекомендуется подключать жесткие диски по одному или использовать диски с низким энергопотреблением.

4. Видеофайлы с внешнего жесткого диска (подключенного через интерфейс USB) воспроизводятся без звука.

- Формат аудиодорожки вашего видеофайла не поддерживается телевизором.

5. Некоторые видеоролики не воспроизводятся.

- Некоторые форматы видео могут не поддерживаться телевизором, особенно форматы видеороликов, снятых на некоторые виды камер, использующие частные форматы, несовместимые с вашим телевизором.

6. Воспроизведение видео неожиданно останавливается.

- При копировании и сжатии видео могут происходить ошибки, из-за которых воспроизведение может останавливаться автоматически.

7. На что нужно обратить внимание при обновлении ПО?

- Нельзя отключать устройство от электросети при обновлении ПО;
- Не нажимайте на кнопки пульта ДУ при обновлении ПО;
- Процесс обновления ПО может занять некоторое время в зависимости от скорости вашего подключения к Интернету.

8. После обновления ПО не должно быть заметных изменений интерфейса телевизора.

- Обновление ПО иногда может не только добавить новые функции, но и улучшить производительность телевизора, однако пользовательский интерфейс при этом не затрагивается. Пользовательский интерфейс может вообще никак не изменяться.

9. Что делать, если процесс обновления ПО был прерван из-за отключения электричества?

- Если вы обновляли ПО с накопителя USB, не отключайте его от телевизора. Для продолжения обновления нужно просто включить телевизор. Если ПО обновлялось по сети, нужно также включить телевизор и проверить его работу.

10. Устройство подключено к USB-порту заранее, но при попытке открыть мультимедийные файлы система пишет, что устройство не обнаружено, почему так?

- Возможно, ваш внешний жесткий диск поврежден, ему не хватает питания или на нем обнаружена ошибка. Рекомендуется обеспечить дополнительный источник питания для жестких дисков.

11. Внешнее устройство не распознается.

- Некоторые внешние устройства (веб-камеры, смартфоны, планшеты, джойстики, внешние беспроводные адаптеры) могут быть несовместимы с телевизором и не использоваться для соответствующих функций (nScreen, беспроводная связь, управление жестами, распознавание лиц и т. п.). Воспользуйтесь другим устройством. Если проблема не исчезнет, обратитесь к продавцу.

12. Голосовой поиск не работает.

- Проверьте, был ли пульт ДУ сопряжен с телевизором.
- Удостоверьтесь, что установлен корректный язык.
- Проверьте, доступен ли сервер Google и стабильно ли подключение к нему.

Выявление и устранение проблем

Большинство проблем, с которыми вы можете столкнуться при использовании телевизора, можно исправить с помощью следующего списка.

Нет изображения, нет звука

1. Проверьте, исправен ли предохранитель или прерыватель сети.
2. Подключите другое устройство к той же розетке и проверьте, работает ли оно.
3. Плохой контакт между вилкой и розеткой.
4. Проверьте источник сигнала.

Изображение черно-белое

1. Измените цветовую систему.
2. Отрегулируйте насыщенность.
3. Переключите канал. Возможно, вы смотрите черно-белый фильм.



Пульт дистанционного управления не работает

1. Замените батарейки.
2. Батарейки установлены неправильно.

Изображения нет, звук есть

1. Отрегулируйте яркость и контрастность изображения.
2. Возможно, проблема не в устройстве, а в принимаемом сигнале.

Изображение нормальное, звука нет

1. Нажмите кнопку  для увеличения громкости.
2. Звук отключен, нажмите кнопку  для восстановления громкости звука.
3. Измените акустическую систему.
4. Возможно, проблема не в устройстве, а в принимаемом сигнале.

Беспорядочная рябь на экране

Обычно такое явление вызвано местными помехами, например от автомобилей, ламп дневного цвета или фенов. Поверните антенну так, чтобы свести помехи к минимуму.

Комплектация

1. ЖК-телевизор 1 шт.
2. Основание опоры (компл.) 1 шт.
3. Комплект крепежных элементов..... 1 шт.
4. Пульт ДУ 1 шт.
5. Элемент питания 2 шт.
6. Руководство по эксплуатации 1 шт.
7. Талон гарантийный 1 шт.
8. Кабель MINI JACK..... 1 шт.

Белые точки и другие помехи

Если антенна находится там, где сигнал достаточно слабый, на изображении могут появляться точки. Если сигнал очень слабый, вам может понадобиться специальная антенна для улучшения приема.

1. Отрегулируйте положение и направление домашней/уличной антенны.
2. Проверьте, подключена ли антенна к телевизору.
3. Подстройте канал.
4. Переключите канал. Возможно, проблема не в устройстве, а в принимаемом сигнале.

Помехи от искрения

Черные точки или горизонтальные полосы, дрожащее изображение. Такие проблемы часто вызываются системами зажигания автомобилей, неоновыми лампами, электродрелями и другим электрооборудованием.

«Призрачное» изображение

Такие помехи появляются из-за разделения телевизионного сигнала. Часть сигнала идет напрямую, а часть отражается от высоких зданий, гор и других подобных объектов. Данную проблему можно решить, изменив положение или направление антенны.

Радиочастотные помехи

Такие помехи приводят к появлению на экране ряби, диагональных полос, а иногда — к снижению контрастности изображения. Найдите источник радиочастотных помех и устрани его.

** Для получения максимально качественного изображения перед использованием устройства снимите все ярлыки с передней панели и экрана телевизора.*

Юридическое положение

[Юридическое положение] TCL — производителя этого телевизора

Из-за различий в возможностях продукции с функциями SmartTV, а также ограничений в доступном контенте определенные функции, приложения и услуги могут быть доступны не на всех устройствах или не во всех регионах. Для некоторых функций SmartTV также могут потребоваться дополнительные платные периферийные устройства или отдельные абонентские взносы. Посетите наш веб-сайт для получения дополнительной информации по конкретному устройству и доступности контента. Услуги и доступность контента через SmartTV могут время от времени изменяться без предварительного уведомления.

Весь контент и услуги, доступные через это устройство, принадлежат третьим лицам и защищены авторскими правами, патентами, товарными знаками и/или другими законами об интеллектуальной собственности. Такой контент и услуги предоставляются исключительно для вашего личного некоммерческого использования. Вы можете использовать контент или услуги только в рамках разрешения со стороны владельца контента или поставщика услуг. Не ограничивая общий смысл вышесказанного, вы не можете, если на то не получено разрешение соответствующего владельца контента или услуг, изменять, копировать, переиздавать, загружать, публиковать, передавать, переводить, продавать, создавать производные работы, продвигать или каким-либо образом распространять любой контент или услуги, полученные с помощью этого устройства.

Вы соглашаетесь, что используете устройство на свой страх и риск, и что вы будете нести ответственность за все возможные проблемы, связанные с качеством, эффективностью и точностью услуг. Устройство, а также поставляемые сторонними организациями контент и услуги, предоставляются «как есть», без какой-либо гарантии, явной или косвенной. TCL отказывается от ответственности по любым явным или косвенным гарантиям и условиям, касающимся устройства и любых материалов и услуг включая (без ограничений) гарантии

коммерческой пригодности, качества, пригодности для целевого использования, точности, спокойного использования, а также отсутствия нарушения прав третьих лиц. TCL не гарантирует точность, достоверность, своевременность, законность или полноту информации в любых материалах или услугах, доступ к которым может быть получен с помощью данного устройства; и компания не гарантирует, что устройство, материалы или услуги будут соответствовать вашим требованиям, а также что использование устройства или услуги будет бесперебойным. Компания TCL ни при каких обстоятельствах, включая халатность, не несет ответственности по контракту или по гражданскому праву за любые прямые, косвенные, случайные, фактические или последующие убытки, расходы на юридические услуги, а также расходы или любой другой ущерб, понесенный вследствие или в связи с использованием любой информации, содержащейся на устройстве, или в результате использования самого устройства или любых материалов или услуг, к которым получаете доступ вы или третьи лица, даже если вы были уведомлены о возможности вышесказанных убытков.

Услуги сторонних организаций могут быть изменены, приостановлены, удалены, прекращены или прерваны, а доступ к ним может быть отключен в любое время без уведомления, и компания TCL не дает никаких гарантий, что какие-либо материалы или услуги будут доступны в течение какого-либо определенного периода времени. Контент и услуги передаются третьими лицами с помощью сетей и средств связи, не контролируемых TCL. Не ограничивая общий смысл настоящего заявления, TCL не несет ответственности за любые изменения, нарушения, отключение, удаление или приостановку любого контента или услуги, доступных на данном устройстве. TCL может налагать ограничения на использование или доступ к определенным услугам или контенту в любое время и без уведомления или ответственности. TCL не несет ответственности за обслуживание клиентов, связанное с контентом и услугами. Любые вопросы или запросы на услугу, относящиеся к контенту или услуге, должны быть направлены непосредственно поставщикам контента и услуг.

Монтаж подставки

- Примечания:
- Если подставка уже установлена, следующий раздел можно пропустить.
 - Выполняйте указания, относящиеся к вашему типу подставки.
 - Рисунки в настоящем документе приводятся только в ознакомительных целях.
 - Чтобы избежать повреждений, держите винты и пластмассовые детали вдали от смазочных веществ и органических растворителей, особенно в процессе сборки.
 - При монтаже подставки подстелите мягкий материал под устройство, чтобы не поцарапать экран.
 - Если телевизор лежит экраном вниз, не допускайте контакта с острыми предметами, чтобы не поцарапать экран.

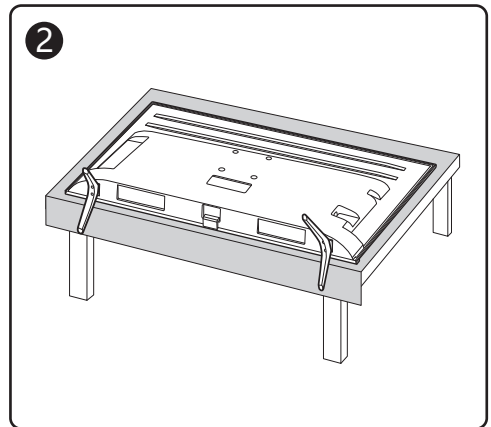
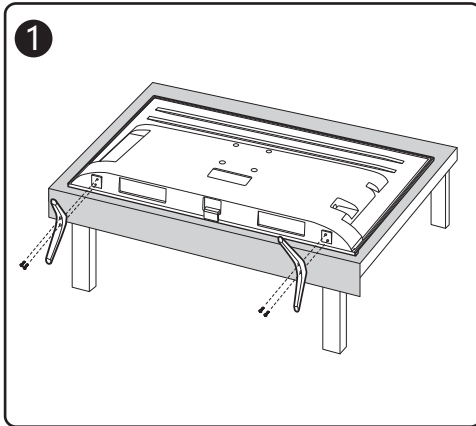

ТЕХНИЧЕСКИЕ ХАРАКТЕРИСТИКИ

Система звука принимаемого сигнала	D/K, B/G, I, NICAM	Источник питания	100-240 В~, 50 Гц
Система цветности принимаемого сигнала	SECAM, PAL	Параметры электросети	100-240 В~, 50 Гц

Модель	Model	L40S60A			
Максимальный размер изображения	Screen size	40"			
Формат сигнала	Format of signal	DVB-C/T/T2/S/S2			
Степень яркости	Brightness	270 cd/m2			
Разрешение	Resolution	1920x1080			
Угол обзора (CR=>10)	Viewing angles	178°/178°			
Мощность звука	Sound Power	8 Вт x 2			
Вес нетто с подставкой	N.Weight	6.55 кг			
Формат экрана	Aspect ratio	16:9			
Тип шнура питания	The power cord type	Несъемный			

Условия эксплуатации:

- температура воздуха от 15 до 35 °С
- относительная влажность воздуха от 45 до 75 %
- атмосферное давление от 86 до 106 кПа (от 650 до 800 мм рт. ст.)

- Правила перевозки отражены на упаковке товара
- Перемещение
 - Перед перемещением телевизора отсоедините от него все кабели.
 - Для переноски телевизора больших размеров требуются два или три человека.
 - При переноске телевизора вручную не прикладывайте усилия к ЖК-панели и рамке экрана.
 - При перевозке берегите телевизор от ударов и сильной вибрации.
 - Если необходимо доставить телевизор в ремонтную мастерскую или перевезти в другое место, упакуйте его в картонную коробку и упаковочный материал, в которых он поставлялся изначально.

Технические характеристики, функции и комплект поставки могут отличаться от приведенных в настоящей «Инструкции по эксплуатации» вследствие модернизации телевизоров заводом-изготовителем.

Видеофайлы AVI и MKV могут содержать различные видео и аудио потоки, формат которых не поддерживается телевизором. В этом случае файл AVI или MKV воспроизводиться не будет.

СРОК СЛУЖБЫ ТЕЛЕВИЗОРА 5 ЛЕТ.

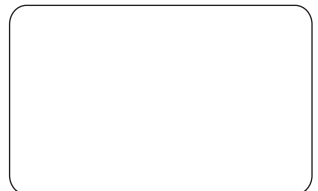

ПЕРЕЧЕНЬ ПОВРЕЖДЕНИЙ, НЕ ДОПУСКАЮЩИХ ДАЛЬНЕЙшую ЭКСПЛУАТАЦИЮ ТЕЛЕВИЗОРА

- Сетевой шнур или вилка повреждены;
- Экран телевизора поврежден;
- При попадании в телевизор влаги;
- После падения телевизора;
- Если телевизор не работает должным образом после того как Вы обратились в раздел по устранению неисправностей.

ТРАНСПОРТИРОВАНИЕ И ХРАНЕНИЕ

Упакованные телевизоры допускается транспортировать всеми видами транспорта в условиях, соответствующих группе 5 ГОСТ 15150 – 69 при температуре окружающего воздуха от + 50 до – 40°C и относительной влажности воздуха от 75 до 100 %.

Хранение телевизоров должно осуществляться в условиях группы 1 по ГОСТ 15150 – 69 при температуре окружающего воздуха от + 5 до + 40°C и отсутствии в воздухе кислотных, щелочных и других агрессивных примесей.

Дисплеи телевизоров TCL со светодиодной подсветкой состоят из множества субпикселей, и его изготовление требует применения наиболее совершенных технологий. Однако на экране может быть несколько светлых или темных пикселей. Они не влияют на качество работы изделия. Для получения конкретной информации о допустимых значениях битых пикселей для вашей модели телевизора просим обращаться в техническую поддержку через форму обратной связи на сайте <http://tcl.com.ru>, указав в сообщении модель телевизора и серийный номер своего устройства.



УТИЛИЗАЦИЯ ИЗДЕЛИЯ

После окончания срока службы данное изделие подлежит сдаче в соответствующий пункт приема электрического и электронного оборудования для последующей переработки и утилизации.

Обеспечивая правильную утилизацию, вы помогаете сберечь природные ресурсы и предотвращаете ущерб для окружающей среды и здоровья людей, который возможен в случае ненадлежащего обращения.

Более подробную информацию о пунктах приема и утилизации данного вида аппаратуры можно получить в местных муниципальных органах или на предприятии по вывозу бытового мусора.

Информация о наименовании и местонахождении изготовителя (уполномоченного изготовителем лица), телефон для связи с ним, а также месяц и год изготовления технического средства указаны в гарантийном талоне.



Термины HDMI и HDMI High-Definition Multimedia Interface (мультимедийный интерфейс высокой четкости), а также логотип HDMI являются торговыми марками или зарегистрированными торговыми марками HDMI Licensing Administrator, Inc. в США и других странах.



Произведено по лицензии Dolby Laboratories. Dolby, Dolby Audio, а также значок «двойная буква D» являются товарными знаками Dolby Laboratories.

** Рисунки и иллюстрации в настоящем руководстве пользователя представлены только для справки и могут отличаться от фактического внешнего вида устройства. Конструкция и характеристики устройства могут быть изменены без предварительного уведомления.*



72-RT41KS-XRUBY