

SONY®

4-748-421-11(1)



Television

Справочник

RU

Довідковий посібник

UA

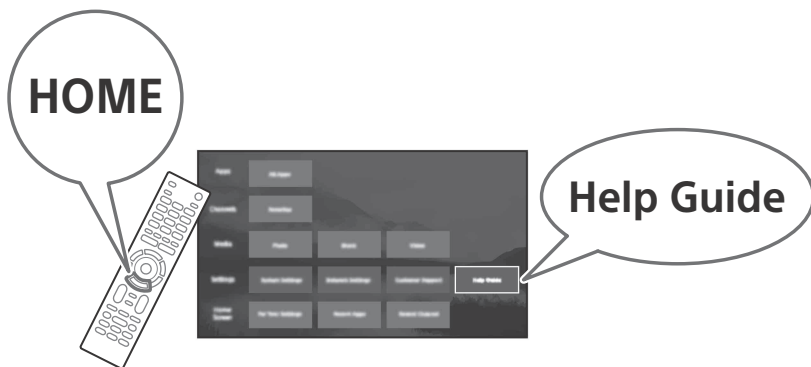

Для получения полезной информации о продукции Сони
Для отримання корисної інформації щодо виробів компанії Sony

www.sony.eu/support

BRAVIA

KD-65XG70xx / 55XG70xx / 49XG70xx / 43XG70xx

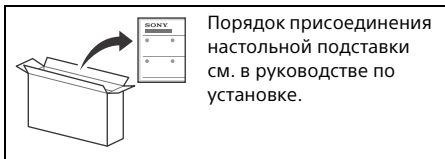

Порядок присоединения настольной подставки см. в руководстве по установке.

Содержание

ВАЖНОЕ ПРИМЕЧАНИЕ	2
Сведения по безопасности	3
Детали и элементы управления	5
Элементы управления и индикаторы	5
Использование пульта дистанционного управления	6
Описание частей пульта дистанционного управления	6
Схема подключения	9
Установка телевизора на стену	11
Использование дополнительной Кронштейна для настенной установки	11
Отсоедините настольную подставку от телевизора	12
Поиск неисправностей	14
Поиск и устранение неисправностей	14
Технические характеристики	15

Подключение к Интернету и конфиденциальность данных

Данное устройство подключается к Интернету во время первоначальной настройки сразу же после подключения к сети, чтобы подтвердить подключение к Интернету, а затем для настройки начального экрана. Ваш IP-адрес используется для данного подключения, а также для остальных подключений к Интернету. Если вы не хотите, чтобы ваш IP-адрес использовался при подключениях, не настраивайте функцию беспроводного подключения и не подключайте сетевой кабель. Для получения дополнительных сведений о подключениях к Интернету см. информацию о конфиденциальности на экранах настройки.

Введение

Благодарим Вас за то, что Вы выбрали этот телевизор Sony. Перед первым включением телевизора внимательно ознакомьтесь с данной инструкцией по эксплуатации и сохраните ее для консультаций в будущем.

Примечание

- Перед началом работы с телевизором прочитайте раздел "Сведения по безопасности" (стр. 3).
- Для получения дополнительных сведений по безопасности ознакомьтесь с разделом "Сведения по безопасности".
- Рисунки и изображения, используемые в документе "Руководство по установке" и в настоящем руководстве, представлены только для справки и могут отличаться от фактического изделия.
- Символ "xx" в названии модели соответствует одной цифре, относящейся к дизайну, вариации цвета или телевизору.
- Реализацию осуществлять в соответствии с действующими требованиями законодательства. Отслужившее изделие утилизировать в соответствии с действующими требованиями законодательства.

Справочное руководство (инструкция)

Для получения более подробной информации нажмите кнопку **HOME** на пульте дистанционного управления, а затем в меню [Справочное руководство] выберите [Установки]. Также доступ к справочному руководству можно получить с помощью ПК или смартфона (информация сзади на обложке руководства).

Расположение идентифицирующей этикетки

Этикетки с номером модели, датой производства (год/месяц) и характеристиками источника питания расположены на задней панели телевизора или на упаковке.

Для модели с прилагаемым сетевым адаптером:

Этикетки с номером модели и серийным номером сетевого адаптера расположены в нижней части сетевого адаптера.

Дата изготовления указана на изделии и упаковке на этикетке со штрих-кодом в следующем формате: YYYY/MM, где YYYY - год, MM - месяц изготовления.

ВАЖНОЕ ПРИМЕЧАНИЕ

Название продукта: Телевизор

Производитель: Сони Визуал Продактс Инк., 2-10-1 Осаки Шинагава-ку Токио, 141-8610 Япония
Сделано в Словакии или Малайзии.

Страна производства указана на изделии и упаковке.



Импортер на территории стран Таможенного союза: АО «Сони Электроникс», Россия, 123103, Москва, Карамышевский проезд, 6

Организация, уполномоченная принимать претензии от потребителей на территории Казахстана
АО «Сони Электроникс»

Представительство в Казахстане, 050010, Республика Казахстан, г. Алматы, пр. Достык, дом 117/7

Сведения по безопасности

Установка/подключение

Во избежание возгорания, поражения электрическим током, повреждения телевизора и/или травм выполняйте установку и эксплуатацию телевизора в соответствии с нижеследующими указаниями.

Установка

- Телевизор следует устанавливать вблизи легкодоступной сетевой розетки.
- Во избежание опрокидывания устройства, получения травмы или повреждения имущества установите телевизор на устойчивую ровную поверхность.
- Установите телевизор в таком месте, где его нельзя задеть или опрокинуть.
- Установите телевизор таким образом, чтобы его настольная подставка не выступала за подставку для телевизора (не входит в комплект). Если настольная подставка выступает за подставку для телевизора, телевизор может опрокинуться и упасть, что может привести к травме или повреждению телевизора.

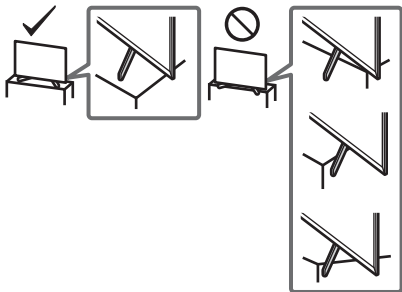

- Настенная установка телевизора должна выполняться только квалифицированными специалистами сервисной службы.
- По соображениям безопасности настоятельно рекомендуется использовать аксессуары Sony, в том числе: — Кронштейн для настенной установки: SU-WL450
- Обязательно используйте винты, прилагаемые к Кронштейну для настенной установки, когда будете прикреплять Кронштейн для настенной установки к телевизору. Прилагаемые винты имеют конструкцию, которая указана на рисунке, при измерении от контактной поверхности Кронштейна для настенной установки. Диаметр и длина винтов различны в зависимости от модели Кронштейна для настенной установки. Использование винтов, отличных от входящих в комплект поставки, может привести к повреждению телевизора или вызвать его падение и т. д.

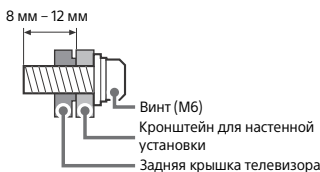

Перемещение

- Перед перемещением телевизора отсоедините от него все кабели.
- Для переноски телевизора больших размеров требуются два или три человека.
- При переноске телевизора вручную держите его, как показано ниже. Не прикладывайте усилия к ЖК-панели и рамке экрана.
- При подъеме или перемещении телевизора крепко придерживайте его снизу.

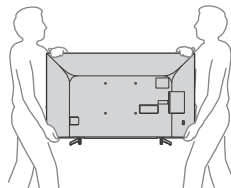

- При перевозке берегите телевизор от ударов и сильной вибрации.
- Если необходимо доставить телевизор в ремонтную мастерскую или перевезти в другое место, упакуйте его в картонную коробку и упаковочный материал, в которых он поставлялся изначально.

Предотвращение опрокидывания KD-65XG70xx / 55XG70xx

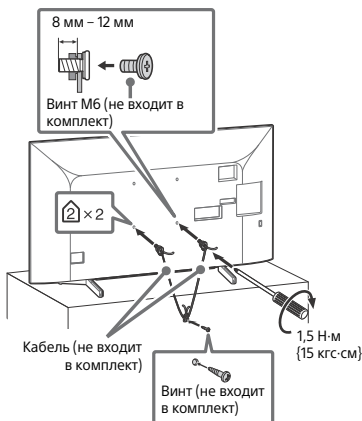

RU

KD-49XG70xx / 43XG70xx

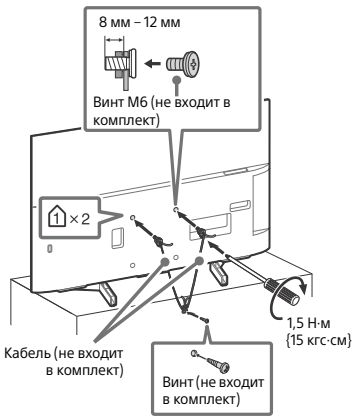

Детали и элементы управления

Элементы управления и индикаторы

KD-65XG70xx

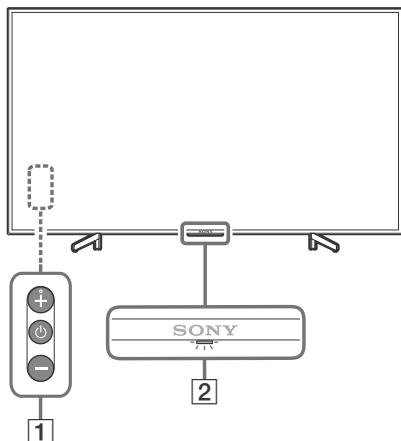



1 (питание) / +/-

Если телевизор выключен,

Нажмите кнопку  для включения питания.

Если телевизор включен,

Для выключения нажмите и удерживайте кнопку .

Нажимайте , чтобы изменить функцию.

Затем нажмите кнопку + или – для следующих действий:

- Регулировка громкости.
- Выбор канала.
- Выбор источника входного сигнала телевизора.

2 Датчик пульта дистанционного управления* / светодиодный индикатор

Светодиодный индикатор загорается или мигает в соответствии с состоянием телевизора.

Для получения дополнительной информации см. справочное руководство.

* Не следует размещать какие-либо предметы около датчика.

KD-55XG70xx / 49XG70xx / 43XG70xx

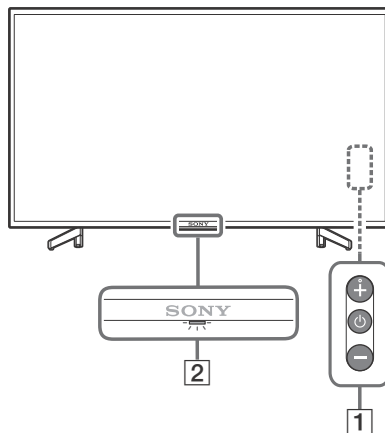

Примечание

- Убедитесь, что телевизор выключен перед отключением шнура питания.
- Чтобы отключить телевизор от источника питания, выньте вилку шнура питания из электрической розетки.
- Подождите некоторое время, пока выполняется выбор другого источника входного сигнала.

Использование пульта дистанционного управления

Описание частей пульта дистанционного управления

Форма, положение, наличие и функция кнопок пульта дистанционного управления зависят от региона/страны/модели телевизора.

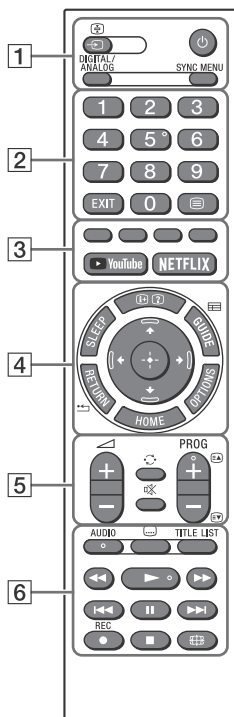

Примечание

- На цифровой кнопке **5**, **▶**, кнопках **PROG +** и **AUDIO** находятся тактильные точки. Используйте их для ориентирования при эксплуатации телевизора.

1 (выбор источника входного сигнала/удержание текста)

В режиме телевизора: Служит для отображения и выбора источника входного сигнала.

В режиме телетекста: Отображение текущей страницы.

(режим ожидания телевизора)

Включение или выключение телевизора (режим ожидания).

DIGITAL/ANALOG

Переключение между цифровым и аналоговым входом.

SYNC MENU

Отображение меню BRAVIA Sync.

Для получения более подробной информации нажмите кнопку **HOME** на пульте дистанционного управления, а затем в меню [Справочное руководство] выберите [Установки].

2 Цифровые кнопки

EXIT

Возврат к предыдущему экрану или выход из меню. Если доступна служба интерактивного приложения, нажмите эту кнопку, чтобы выйти из службы.

(Текст)

Отображение текстовой информации.

3 Цветные кнопки

Выполнение соответствующей функции в момент нажатия.

YouTube (только в определенных регионах/странах/моделях телевизора)

Доступ к интерактивной службе "YouTube".

NETFLIX (только в определенных регионах/странах/моделях телевизора)

Доступ к интерактивной службе "NETFLIX".

4 / (информация/вывод скрытого текста)

Отображение информации.

SLEEP

Нажмите кнопку несколько раз до тех пор, пока телевизор не отобразит время в минутах ([Выкл.]/[15 мин]/[30 мин]/[45 мин]/[60 мин]/[90 мин]/[120 мин]), в течение которого телевизор должен работать до выключения. Чтобы отменить таймер отключения, нажимайте кнопку **SLEEP** до тех пор, пока не появится значение [Выкл.].

GUIDE/

Отображение ТВ-гида (EPG) (электронный телегид).

RETURN/

Возврат к предыдущему экрану.

OPTIONS

Отображение списка с ярлыками некоторых меню настроек. Опции из списка могут отличаться в зависимости от текущего входного сигнала и содержимого.

HOME

Отображение меню "Дом" телевизора.

(навигационная клавиша-переключатель направлений)

Навигация и выбор пунктов экранного меню.

5 +/- (громкость)

Регулировка громкости.



(переход)

Возврат к предыдущему просматриваемому более 15 секунд каналу или входному сигналу.

(отключение звука)

Отключение звука. При повторном нажатии звук включается.

PROG +/-//

В режиме телевизора: Выбор канала. В режиме телетекста: Выбор следующей () или предыдущей () страницы.

6 AUDIO

Если источник многоязычный, выберите звуковую дорожку на необходимом языке. Можно выбрать двухканальный звук для программы, просматриваемой в данный момент (функция зависит от свойств исходной программы).

(установка субтитров)

Включение или выключение субтитров (если эта функция доступна).

TITLE LIST

Отображение списка заголовков.



Можно управлять мультимедиа-содержимым на телевизоре и подключенном совместимом с BRAVIA Sync устройстве. С помощью данной кнопки также можно управлять воспроизведением VOD (видео по запросу). Возможность использования зависит от службы видео по запросу.

● REC

Запись текущей программы с помощью функции записи жесткого диска USB HDD.

(широкоэкранный режим)

Регулировка дисплея экрана. Нажимайте непрерывно для выбора необходимого широкоэкранный режима.

Примечание

- Если выбраны субтитры и пользователь запускает приложение цифрового текста с помощью клавиши текста, в некоторых случаях субтитры могут прекратить отображаться. При выходе из приложения цифрового текста декодирование субтитров возобновится автоматически.

Схема подключения

К телевизору можно подключить широкий диапазон дополнительного оборудования.

Примечание

- Разъемы, наклейки и функции могут отличаться в зависимости от региона/страны/модели телевизора.

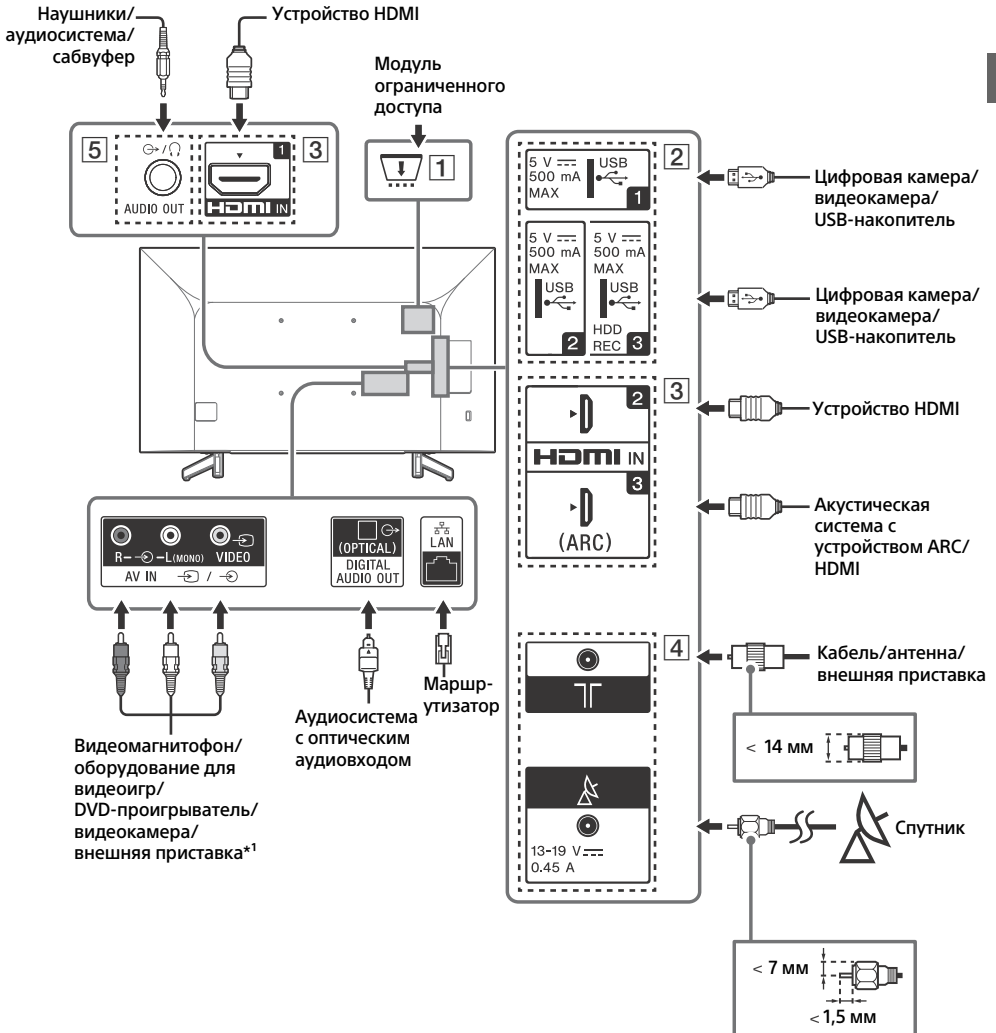

RU

1 **CAM (модуль ограниченного доступа)**

- Обеспечивает доступ к платным телевизионным услугам. Для получения более подробной информации см. руководство по эксплуатации, прилагаемое к модулю CAM.
- Не вставляйте смарт-карту непосредственно в разъем CAM на телевизоре. Смарт-карту необходимо вставлять в модуль ограниченного доступа, предоставленный авторизованным дилером.
- Разъем CAM поддерживается не во всех странах или регионах. Обратитесь за соответствующей информацией к своему дилеру.
- Возможно, после использования интернет-видео при переходе к цифровому каналу отобразится сообщение CAM.

2 **USB 1/2**, **USB 3 (HDD REC)*2**

- Подключение крупного устройства USB может привести к помехам для других подключенных устройств, расположенных рядом с ним.
- При подключении крупного устройства USB подключайте его к порту USB 1.
- Подключите жесткий диск USB к порту USB 3.

3 **HDMI IN 1/2/3**

- Интерфейс HDMI может осуществлять передачу цифрового видео- и аудиосигнала по одному кабелю.

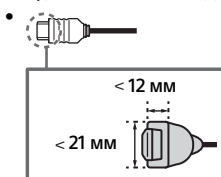

• **HDMI IN 2/3**

Для просмотра содержимого высокого качества 4K 50p/60p подключите кабель Premium High Speed HDMI к HDMI IN 2/3 и установите для [Формат сигнала HDMI] значение [Расширенный формат].

Для получения дополнительной информации о поддерживаемых форматах см. "Технические характеристики" в данном руководстве (стр. 15-16).

• **HDMI IN 3 ARC (Audio Return Channel)**

Подключите аудиосистему к HDMI IN 3 для перенаправления аудиосигнала телевизора на аудиосистему. Аудиосистема с поддержкой HDMI ARC может отправлять видеосигнал на телевизор и получать с телевизора аудиосигнал при помощи одного кабеля HDMI. Если ваша аудиосистема не поддерживает HDMI ARC, необходимо установить дополнительное подключение к DIGITAL AUDIO OUT (OPTICAL).

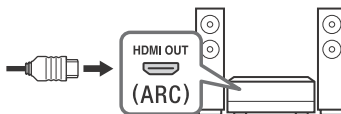

4 **TГ (вход RF)**, **(вход спутникового сигнала)*2**

- Соединения для наземного/кабельного и спутникового вещания.

5 **AUDIO OUT**

- Поддержка только 3-полюсного стереомини-штекера.
- Для прослушивания звука с телевизора через подключенное оборудование нажмите кнопку **HOME**, выберите [Системные настройки] → [Настройка] → [Настройка AV] → [Наушники/Линейный выход звука], а затем выберите требуемый пункт.

Примечание

*1 Для внешних устройств, которые оснащены только SCART AV OUT, используйте адаптер SCART-RCA.

*2 Только в определенных регионах/странах/моделях телевизора.

Установка телевизора на стену

Использование дополнительного Кронштейна для настенной установки

В данном руководстве по эксплуатации телевизора представлены только шаги по подготовке к установке телевизора перед монтажом на стену.

К сведению покупателей:

Для обеспечения сохранности изделия и из соображений безопасности компания Sony настоятельно рекомендует привлекать для установки телевизора только дилеров или лицензированных подрядчиков Sony. Не пытайтесь выполнить установку самостоятельно.

К сведению дилеров и подрядчиков Sony:

Уделяйте повышенное внимание безопасности во время установки, периодического обслуживания и осмотра данного изделия.

Для правильной установки данного изделия необходим достаточный опыт, в особенности при определении того, в состоянии ли стена выдержать вес телевизора. Обязательно привлечите для установки этого изделия на стену дилеров или лицензированных подрядчиков Sony и строго соблюдайте технику безопасности при выполнении работ по установке. Компания Sony не несет ответственности за любые поломки или травмы, вызванные неправильным обращением с изделием или его неправильной установкой.

Используйте Кронштейн для настенной установки SU-WL450 (не входит в комплект) для установки телевизора на стену.

При установке кронштейна для настенной установки см. также инструкцию по эксплуатации и руководство по установке, прилагаемые к кронштейну для настенной установки.

Примечание

- Храните извлеченные винты в надежном недоступном для детей месте.
- Если настольная подставка присоединена к телевизору, предварительно отсоедините настольную подставку. Выполните в обратном порядке шаги по присоединению настольной подставки, описанные в руководстве по настройке.
- Во избежание повреждения ЖК-дисплея во время отсоединения настольной подставки разместите телевизор экраном вниз на устойчивой ровной поверхности, накрытой толстой мягкой тканью. (Только для модели KD-49/43XG70XX)



Для получения инструкций по установке Кронштейна для настенной установки см. сведения об установке (Кронштейн для настенной установки) на странице вашей модели телевизора.
www.sony.eu/support/

Отсоедините настольную подставку от телевизора

KD-65XG70xx

- 1 Извлекайте стороны настольной подставки поочередно. Крепко удерживайте настольную подставку двумя руками, пока другие приподнимают телевизор.

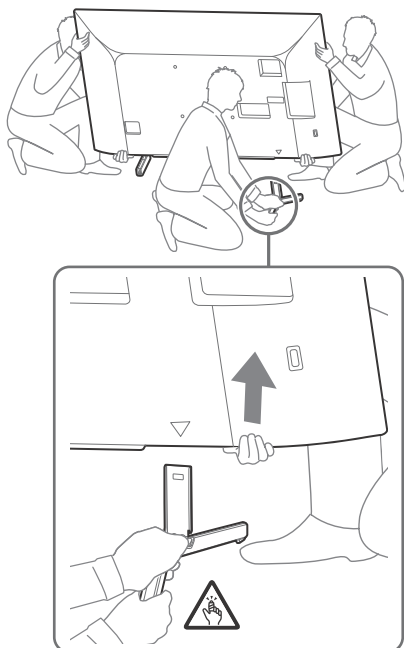

- 2 Повторите указанное действие и извлеките другую сторону настольной подставки.

Примечание

- Для отсоединения настольной подставки необходимо три или более человека.
- Будьте осторожны и не используйте чрезмерную силу при отсоединении настольной подставки от телевизора, так как это может привести к падению телевизора и травмированию кого-либо или повреждению телевизора.
- Будьте осторожны при обращении с настольной подставкой, чтобы предотвратить повреждение телевизора.
- Будьте осторожны при поднятии телевизора, так как настольная подставка может отсоединиться и упасть, что может привести к травме.
- Будьте осторожны при отсоединении настольной подставки от телевизора во избежание опрокидывания устройства и повреждения поверхности, на которой расположен телевизор.

KD-55XG70xx

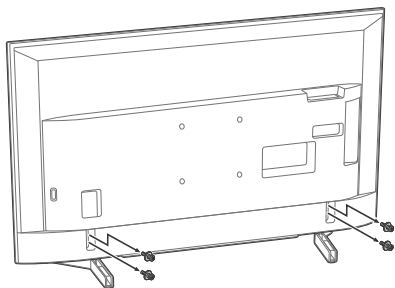

KD-49XG70xx / 43XG70xx

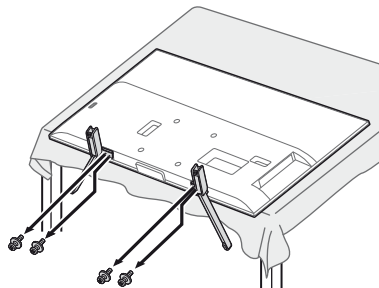

RU

Поиск неисправностей

Если мигает красным светодиодный индикатор, подсчитайте, сколько раз он мигает (интервал между миганиями составляет три секунды).

Если светодиодный индикатор мигает красным, выполните сброс настроек телевизора, отключив кабель питания переменного тока телевизора на две минуты, затем снова включите телевизор. Если проблему не удалось устранить, обратитесь к дилеру или в сервисный центр Sony, указав число миганий светодиодного индикатора красным (интервал между миганиями составляет три секунды). Нажмите кнопку  на телевизоре, чтобы его выключить, отсоедините кабель питания переменного тока и уведомите дилера или сервисный центр Sony.

Поиск и устранение неисправностей

Нет изображения (темный экран) и нет звука

- Проверьте подключение антенны или кабеля.
- Подключите телевизор к электрической розетке и нажмите  на телевизоре или пульте дистанционного управления.

Искажение границ изображения

- Измените установки параметра [Режим Фильм]*.

Телевизор автоматически выключается (телевизор входит в режим ожидания)

- Убедитесь, не активирован ли параметр [Таймер сна]*.
- Убедитесь, не активирован ли параметр [Продолжительность]* в меню [Таймер включения]* или [Настройки фоторамки]*.
- Убедитесь, не активирован ли параметр [Отключение неиспользуемого ТВ]*.

Невозможно выбрать некоторые источники входа

- Выберите [Предустановка AV]*, а затем выберите [Всегда]* для источника входа.

Некоторые каналы не настраиваются

- Проверьте подключение антенны или кабеля.

Не работает пульт дистанционного управления

- Замените батарейки.

Поверхности телевизора нагреваются

- При длительном использовании телевизора его поверхности нагреваются. Они становятся горячими на ощупь.

* Для получения более подробной информации нажмите кнопку **HOME** на пульте дистанционного управления, а затем в меню [Справочное руководство] выберите [Установки].

Технические характеристики

Система

Система панели

Панель ЖКД (жидкокристаллический дисплей),
Светодиодная подсветка

Система телевидения

В зависимости от выбранной страны/региона/
модели телевизора

Аналоговый: В/Г, D/K, I

Цифровой: DVB-T/DVB-C
DVB-T2*1

Спутник*1: DVB-S/DVB-S2

Система цветности/видео

Аналоговый: PAL/SECAM/NTSC3.58 (только
видео)/NTSC4.43 (только видео)

Цифровой: MPEG-2 MP@ML/HL, H.264/MPEG-4
AVC MP/HP@L5.0, H.265/HEVC MP/Main10@L5.1
(4K, 60 кадров в секунду)

Диапазон принимаемых каналов

В зависимости от выбранной страны/региона/
модели телевизора

Аналоговый: UHF/VHF/кабель

Цифровой: UHF/VHF/кабель

Спутник*1: промежуточная частота
950-2150 МГц

Выход звука

10 Вт + 10 Вт

Беспроводная технология

Протокол IEEE 802.11b/g/n

Входные/выходные разъемы

Антенна/кабель

Разъем 75 Ом для VHF/UHF

Спутниковая антенна*1

Гнездовой разъем типа F, 75 Ом.

DiSeq 1.0, LNB 13 В/18 В, тон 22 кГц, Перед. по
одному кабелю EN50494.

↔ / → AV IN

Видео-/аудиовход (гнезда типа "тюльпан")

HDMI IN 1/2/3 (с поддержкой разрешения 4K и HDCP 2.3)*2

Видео:

4096 × 2160p (24, 50, 60 Гц), 3840 × 2160p (24,
25, 30, 50, 60 Гц), 1080p (30, 50, 60 Гц), 1080/
24p, 1080i (50, 60 Гц), 720p (30, 50, 60 Гц), 720/
24p, 576p, 576i, 480p, 480i

Аудио:

Двухканальный линейный PCM: 32/44,1/
48 кГц 16/20/24 бит, Dolby Digital, Dolby
Digital Plus, DTS

ARC (Audio Return Channel) (только HDMI IN 3)

Двухканальный линейный PCM: 48 кГц 16 бит,
Dolby Digital, Dolby Digital Plus, DTS

↻ DIGITAL AUDIO OUT (OPTICAL)

Цифровой оптический разъем (двухканальный
линейный PCM: 48 кГц 16 бит, Dolby Digital,
DTS)

AUDIO OUT ↔ / ↻ (стерео мини-гнездо)

Наушники, аудиовыход, сабвуфер

• ↔ 1, • ↔ 2, • ↔ 3 (HDD REC)

USB-порты 1, 2 и 3 поддерживают
высокоскоростное соединение USB (USB 2.0)



Разъем под CAM (модуль ограниченного
доступа)

⊖ ⊕ DC IN 19.5 V (только модели с

прилагаемым сетевым адаптером)

Вход сетевого адаптера

LAN

Разъем 10BASE-T/100BASE-TX (скорость
соединения зависит от операционной среды
сети. Скорость и качество передачи данных не
гарантируются.)

Прочее

Дополнительные принадлежности

Кронштейн для настенной установки:
SU-WL450

Условия хранения:

Товары сохраняют в упакованном виде в
темных, сухих, чистых, хорошо
вентилируемых помещениях, изолированных
от мест хранения кислот и щелочей.

Температура хранения*3: от -20 °C до +60 °C.

Относительная влажность хранения*3: < 80 %
(без конденсации).

Рабочая температура: от 0 °C до 40 °C. Рабочая
относительная влажность: 10 – 80 % (без
конденсации).

Питание, справочный лист технических данных устройства и другое

Электропитание

кроме моделей с прилагаемым сетевым
адаптером

220 В – 240 В пер. тока, 50 Гц

только модели с прилагаемым сетевым
адаптером

19,5 В пост. тока с сетевым адаптером

Номинальное электропитание: входное

электропитание 220 В – 240 В пер. тока, 50 Гц

Класс энергопотребления

KD-65XG70xx: A
KD-55XG70xx: A
KD-49XG70xx: A
KD-43XG70xx: A

Размер экрана (по диагонали) (прибл.)

KD-65XG70xx: 163,9 см / 65 дюймов
KD-55XG70xx: 138,8 см / 55 дюймов
KD-49XG70xx: 123,2 см / 49 дюймов
KD-43XG70xx: 108,0 см / 43 дюймов

Удельная потребляемая мощность в режиме

[Стандартный]

KD-65XG70xx: 13,2 мВт/см²
KD-55XG70xx: 13,4 мВт/см²
KD-49XG70xx: 11,6 мВт/см²
KD-43XG70xx: 13,3 мВт/см²

Энергопотребление

В режиме [Стандартный]

KD-65XG70xx: 151 Вт
KD-55XG70xx: 110 Вт
KD-49XG70xx: 75 Вт
KD-43XG70xx: 66 Вт

В режиме [Яркий]

KD-65XG7096: 256 Вт
KD-55XG7096: 184 Вт
KD-55XG7005: 184 Вт
KD-49XG7096: 115 Вт
KD-49XG7005: 115 Вт
KD-43XG7096: 100 Вт
KD-43XG7005: 100 Вт

Ежегодное энергопотребление*4

KD-65XG70xx: 220 в кВт·ч за год
KD-55XG70xx: 161 в кВт·ч за год
KD-49XG70xx: 110 в кВт·ч за год
KD-43XG70xx: 96 в кВт·ч за год

Мощность, потребляемая в дежурном

режиме*5*6

0,50 Вт

Разрешение экрана

3840 точек (по горизонтали) × 2160 строк (по вертикали)

Выходные параметры

USB 1/2/3

5 В ---, 500 мА, МАКС.

Размеры (прибл.) (ш × в × г)

С настольной подставкой

KD-65XG70xx: 146,3 × 90,9 × 33,6 см
KD-55XG70xx: 124,1 × 78,5 × 33,6 см
KD-49XG70xx: 110,1 × 70,4 × 26,0 см
KD-43XG70xx: 97,0 × 63,0 × 26,0 см

Без настольной подставки

KD-65XG70xx: 146,3 × 84,5 × 8,0 см
KD-55XG70xx: 124,1 × 72,1 × 7,9 см
KD-49XG70xx: 110,1 × 64,5 × 5,7 см
KD-43XG70xx: 97,0 × 57,0 × 5,7 см

Масса (прибл.)

С настольной подставкой

KD-65XG70xx: 21,6 кг
KD-55XG70xx: 16,5 кг
KD-49XG70xx: 12,5 кг
KD-43XG70xx: 10,3 кг

Без настольной подставки

KD-65XG70xx: 20,5 кг
KD-55XG70xx: 15,4 кг
KD-49XG70xx: 11,9 кг
KD-43XG70xx: 9,7 кг

- *1 Не все телевизоры оснащены технологией DVB-T2 или DVB-S/S2, а также разъемом для спутниковой антенны.
- *2 HDMI IN 2 и HDMI IN 3 поддерживают форматы HDMI высокого качества, такие как 4K 60p/50p 4:2:0 10 бит, 4:4:4, 4:2:2.
- *3 Примечание: максимальные значения для обоих параметров не могут быть достигнуты одновременно.
- *4 За потребление электроэнергии в кВт·ч за год принято энергопотребление телевизора, работающего 4 часа в день в течение 365 дней. Фактическое энергопотребление будет напрямую зависеть от способа использования телевизора.
- *5 Указанная величина мощности потребления в режиме ожидания достигается после того, как телевизор выполнит необходимые внутренние процессы.
- *6 Потребляемая мощность в режиме ожидания увеличится при подключении телевизора к сети.

Примечание

- Крышку или заглушку (наличие зависит от модели телевизора) следует удалять с гнезда TV CAM (модуль ограниченного доступа) только в том случае, если устанавливается смарт-карта, подходящая для разъема CAM.
- Доступность дополнительных принадлежностей зависит от страны/региона/модели телевизора/наличия в продаже.
- Конструкция и технические характеристики могут быть изменены без уведомления.

Примечание в отношении Цифрового ТВ

- Цифровое ТВ (цифровое эфирное/спутниковое/кабельное телевизионное вещание), интерактивные службы и функции сети могут быть доступны не во всех странах и регионах. Некоторые функции могут не работать или работать ненадлежащим образом с некоторыми поставщиками услуг и в некоторых сетевых средах. Поставщики телевизионных услуг могут установить дополнительный сбор за свои услуги.

- Данный телевизор поддерживает цифровое вещание, используя кодеки MPEG-2, H.264/MPEG-4 AVC и H.265/HEVC, но его совместимость со всеми сигналами оператора/служебными сигналами, которые со временем могут изменяться, не гарантируется.

Примечания по HDR (расширенный динамический диапазон) (только в определенных регионах/странах/моделях телевизора)

- Поддержка видеоигр HDR PS4 через кабель HDMI, а также видео HDR во встроенном приложении Netflix и YouTube. (Для получения дополнительных сведений см. веб-сайт поддержки Sony).
- Сигнал изображения HDR, как правило, относится к формату HDR10 Media Profile (или HDR10).
- Поддержка всего содержимого HDR не гарантируется.

Информация о торговых марках

- Термины HDMI и HDMI High-Definition Multimedia Interface и Логотип HDMI являются товарными знаками или зарегистрированными товарными знаками HDMI Licensing Administrator, Inc. в Соединенных Штатах и других странах.
- Произведено по лицензии Dolby Laboratories. Название Dolby, Dolby Audio и символ с двойной буквой D являются торговыми марками Dolby Laboratories.
- Vewd® Core. Copyright 1995-2019 Vewd Software AS. All rights reserved.
- Wi-Fi®, Wi-Fi Alliance®, Wi-Fi Direct® и Miracast® являются зарегистрированными торговыми марками Wi-Fi Alliance.
- Wi-Fi Protected Setup™ является зарегистрированной торговой маркой Wi-Fi Alliance.
- Логотип Wi-Fi CERTIFIED™ является сертификационным знаком Wi-Fi Alliance.
- Netflix является зарегистрированной торговой маркой Netflix, Inc.
- “YouTube” и “логотип YouTube” являются зарегистрированными товарными знаками Google LLC.

- “BRAVIA”, BRAVIA и BRAVIA Sync являются торговыми марками или зарегистрированными знаками Sony Corporation.
- “Blu-ray Disc”, “Blu-ray”, а также логотип “Blu-ray Disc” являются товарными знаками Blu-ray Disc Association.
- “PlayStation” является зарегистрированной торговой маркой, а “PS4” — торговой маркой Sony Interactive Entertainment Inc.
- Сведения о патентах DTS см. <http://patents.dts.com>. Изготовлено по лицензии DTS, Inc. DTS, символ, а также DTS и символ вместе являются зарегистрированными товарными знаками, а DTS Digital Surround является товарным знаком DTS, Inc. © DTS, Inc. Все права защищены.
- TUXERA является зарегистрированным товарным знаком Tuxera Inc. в США и других странах.

Только для моделей с приемом спутниковых каналов:

- DiSEqC™ является товарным знаком EUTELSAT. Данный телевизор поддерживает протокол связи DiSEqC 1.0. Данный телевизор не предназначен для управления моторизованными антеннами.
- Все другие торговые марки являются собственностью соответствующих владельцев.

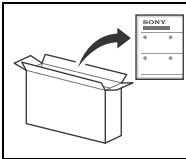

Для приєднання настільної підпори див. Посібник із налаштування.

Зміст

ВАЖЛИВА ПРИМІТКА	2
Інформація щодо безпечної експлуатації	2
Компоненти пристрою й елементи керування	4
Елементи керування й індикатори	4
Використання пристрою дистанційного керування	5
Опис компонентів пристрою дистанційного керування	5
Схема підключення	7
Встановлення телевізора на стіні	9
Використання Кронштейна для настінного кріплення (продається окремо)	9
Від'єднання настільної підпори від телевізора	10
Пошук та усунення несправностей	12
Несправності та способи їх усунення	12
Технічні характеристики	13

Підключення до інтернету та захист персональних даних

Цей вибір підключається до Інтернету під час початкового налаштування, відразу після встановлення мережевого з'єднання, для перевірки підключення до інтернету, а також пізніше, під час налаштування головного екрану. Ваша IP-адреса буде використовуватися під час цих, а також усіх інших підключень до Інтернету. Якщо ви не хочете, щоб ваша IP-адреса була використана, не налаштовуйте бездротове підключення до інтернету та не під'єднуйте інтернет-кабель. Докладніша інформація щодо підключення до мережі Інтернет представлена у положенні про використання персональних даних у розділах налаштувань.

Вступ

Дякуємо, що ви обрали цей продукт від Sony. Перед початком експлуатації телевізора уважно прочитайте цей посібник і збережіть його для використання у майбутньому.

Примітка

- Перед тим як використовувати телевізор, будь ласка, прочитайте «Інформація щодо безпечної експлуатації» (стор. 2).
- Див. надану Інформацію щодо безпечної експлуатації для отримання додаткової інформації щодо безпечної експлуатації.
- Зовнішній вигляд виробу може відрізнятися від зображень та ілюстрацій у посібнику з налаштування та в цьому посібнику. Такі зображення й ілюстрації призначено виключно для довідки.
- Літера «xx» у назві моделі відповідає цифровому позначенню її конструкції, кольору чи системі телебачення.

Довідка (інструкція)

Для отримання докладнішої інформації натисніть **HOME** на пристрої дистанційного керування, потім виберіть [Довідка]/Під меню [Налаштування]. Ви також можете звернутися із довідкою зі свого ПК або смартфона (інформацію представлено на задній стороні обкладинки цього посібника).

Розташування ідентифікаційної етикетки

Етикетки, на яких вказано номер моделі, дату виробництва (рік/місяць) й електричні параметри, знаходяться ззаду на телевізорі або на упаковці.

Для моделі, до комплекту яких додається адаптер змінного струму (блок живлення): Етикетки з номером моделі та серійним номером знаходяться знизу на адаптері змінного струму.

Дата виготовлення зазначена на виробі та упаковці на етикетці зі штрих-кодом у наступному форматі: YYYY/MM, де YYYY - рік, MM - місяць виготовлення.

ВАЖЛИВА ПРИМІТКА

Назва виробу: Телевізор

Справжнім Сони Віжуал Продактс Інк. заявляє, що телевізори SONY моделей KD-65XG7096, KD-55XG7096, KD-49XG7096, KD-43XG7096, KD-43XG7005 відповідають Технічному регламенту радіообладнання; повний текст декларації про відповідність доступний на веб-сайті за такою адресою: <http://www.compliance.sony.ua/>.

Радіообладнання може використовуватися на території України без порушення чинних вимог щодо радіочастотного спектру.

Виробник: Сони Віжуал Продактс Інк., 2-10-1 Осакі Шінагава-ку Токио, 141-8610 Японія
Вироблено у Словаччині або Малайзії.
Країна виробництва зазначається на виробі та пакуванні.

Інформація щодо безпечної експлуатації

Встановлення/налаштування

Встановіть та використовуйте телевізор згідно з нижченаведеними інструкціями з метою запобігання ризику виникнення пожежі, ураження електричним струмом та/або травм.

Встановлення

- Телевізор має бути встановлений поблизу легкодоступної електричної розетки.
- Поставте телевізор на надійній рівній поверхні, щоб уникнути його падіння та травмування людей або пошкодження цінного майна.

- Поставте телевизор на надійній рівній поверхні.
- Установіть телевизор таким чином, щоб настільна підпора телевизора не виступала зі стійки для телевизора (не входить до комплекту постачання). Якщо настільна підпора виступає зі стійки телевизора, це може призвести до перекидання або падіння телевизора та стати причиною травмування людей або пошкодження телевизора.

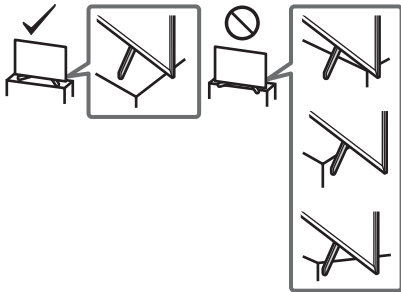

- Встановлення телевизора на стіну повинен здійснювати тільки кваліфікований працівник центру сервісного обслуговування.
- З міркувань безпеки рекомендується використовувати допоміжне устаткування виробництва Sony, зокрема: — Кронштейн для настінного кріплення: SU-WL450
- Приєднуючи до телевизора Кронштейн для настінного кріплення, використовуйте гвинти, що надаються в комплекті з Кронштейном для настінного кріплення. Параметри зображених на ілюстрації гвинтів, що постачаються в комплекті, наведено за умови вимірювання від з'єднувальної поверхні Кронштейна для настінного кріплення. Діаметр і довжина гвинтів варіюються залежно від моделі Кронштейна для настінного кріплення. Використання будь-яких інших гвинтів, крім комплектних, може призвести до внутрішнього пошкодження телевизора або його падіння тощо.

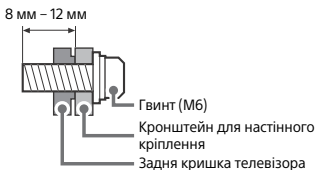

Транспортування

- Перед транспортуванням телевизора від'єднайте всі кабелі.
- Для транспортування великого телевизора потрібно дві або три особи.
- При транспортуванні телевизора вручну тримайте його, як показано на малюнку. Не натискайте на РК-панель та рамку довкола екрана.
- Під час піднімання або переміщення телевизора міцно тримайте його знизу.

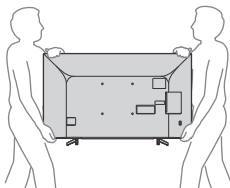

- При переміщенні телевизора оберігайте його від поштовхів або надмірної вібрації.

- При транспортуванні телевизора до сервісного центру або при переїзді запакуйте його в коробку, використовуючи призначені для нього пакувальні матеріали.

Попередження падіння KD-65XG70xx / 55XG70xx

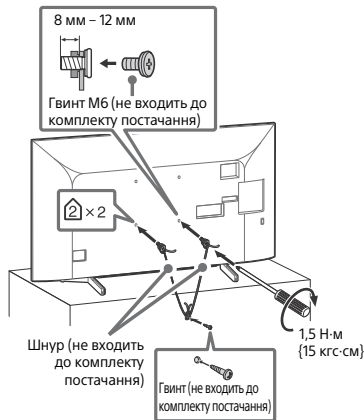

KD-49XG70xx / 43XG70xx

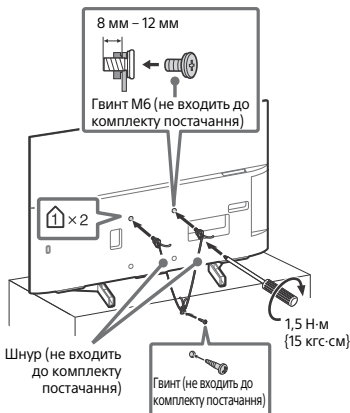

Компоненти пристрою й елементи керування

Елементи керування й індикатори

KD-65XG70xx

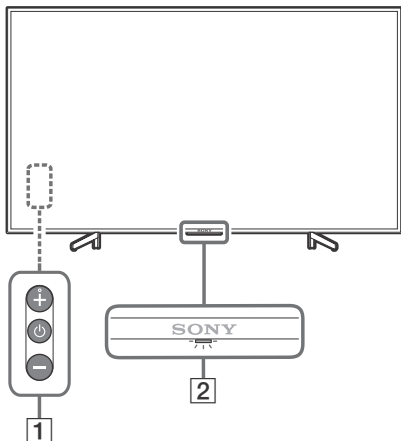

KD-55XG70xx / 49XG70xx / 43XG70xx

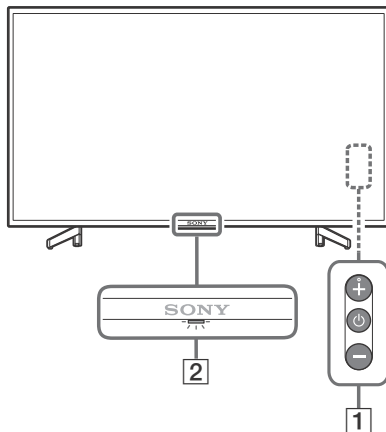



1 (живлення) /+/-

Якщо телевізор вимкнений,

Натисніть , щоб увімкнути.

Якщо телевізор увімкнений,

Натисніть і тримайте , щоб вимкнути живлення.

Повторно натискайте  для зміни функції, а потім за допомогою кнопки + або - виберіть:

- Регулювання гучності.
- Вибір каналу.
- Вибір джерела вхідного TV-сигналу.

2 Датчик пульта дистанційного керування* / світлодіодний індикатор

Світлодіодний індикатор світиться або блимає, залежно від стану телевізора.

Додаткову інформацію див. у Довідці.

* Не розташовуйте біля датчика жодних предметів.

Примітка

- Обов'язково вимикайте телевізор, перш ніж витягувати штекер із розетки.
- Щоб від'єднати телевізор від мережі, витягніть штекер із розетки.
- При виборі входу слід трохи зачекати, поки відбудеться перехід до іншого входу.

Використання пристрою дистанційного керування

Опис компонентів пристрою дистанційного керування

Форма пристрою дистанційного керування, розташування, наявність і функції кнопок на пристрої дистанційного керування залежать від регіону/країни/моделі телевізора.

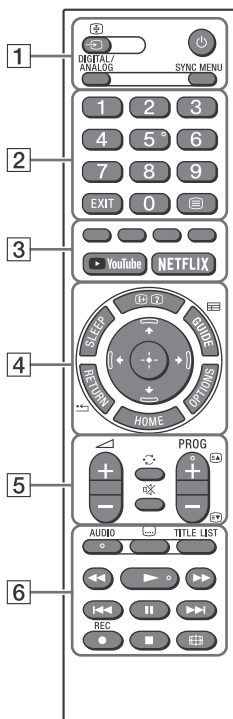

Примітка

- На кнопках **5**, **▶**, **PROG +** і **AUDIO** є тактильні точки. Використовуйте їх як орієнтир під час керування телевізором.

UA

1 (вибір вхідного каналу/ утримання тексту)

У режимі телебачення: виведіть на екран і виберіть джерело вхідного сигналу.

У режимі тексту: утримання поточної сторінки.

(режим очікування телевізора)

Увімкнення чи вимкнення телевізора (режим очікування).

DIGITAL/ANALOG

Переключення між цифровим і аналоговим введенням.

SYNC MENU

Відображення меню BRAVIA Sync.

Для отримання докладнішої інформації натисніть **HOME** на пристрої дистанційного керування, потім виберіть [Довідка] під меню [Налаштування].

2 Кнопки з цифрами

EXIT

Повернення до попереднього вікна або вихід із меню. Якщо доступна інтерактивна прикладна послуга, натисніть, щоб вийти з цієї послуги.

(текст)

Відображення текстової інформації.

3 Кольорові кнопки

Виконання відповідної функції.

YouTube (не в усіх країнах і регіонах та не в усіх моделях телевізорів)

Доступ до інтерактивної послуги «YouTube».

NETFLIX (не в усіх країнах і регіонах та не в усіх моделях телевізорів)

Доступ до інтерактивної послуги «NETFLIX».

4 (інформація/відображення тексту)

Відображення інформації.

SLEEP

Натискайте кілька разів, поки на телевізорі не відобразиться значення часу у хвилинах, протягом якого телевізор має залишатися увімкненим перед вимкненням. Доступні значення: [Вимкн]/[15 хв]/[30 хв]/[45 хв]/[60 хв]/[90 хв]/[120 хв]. Для скасування таймера вимкнення натисніть кілька разів **SLEEP**, поки не відобразиться напис [Вимкн].

GUIDE

Відтворення цифрової електронної програми телепередач (EPG).

RETURN

Повернення до попереднього екрана.

OPTIONS

Відображає список, що містить ярлики певних меню налаштування. Перелік доступних параметрів залежить від матеріалу і поточного джерела вхідного сигналу.

HOME

Відображення головного меню телевізора.

(навігаційний планшет D-pad)

Екранне меню навігації та вибору.

5 +/- (гучність)

Регулювання гучності.



(перехід)

Повернення до попереднього каналу чи джерела вхідного сигналу, яке переглядалося довше 15 секунд.

(вимкнення звуку)

Вимкнення звуку. Натисніть ще раз для відновлення звуку.

PROG +/-

У режимі телебачення: Виберіть канал. У режимі тексту: вибір наступної () або попередньої () сторінки.

6 **AUDIO**

Виберіть звук багатомовного джерела або подвійний звук для поточної передачі (залежно від джерела передачі).

(параметри субтитрів)

Увімкнення та вимкнення субтитрів (за наявності цієї функції).

TITLE LIST

Відображення списку розділів.



Керування мультимедійним вмістом на телевізорі або підключеному пристрої, що підтримує функцію BRAVIA Sync. Також за допомогою цієї кнопки можна керувати відтворенням із сервісу VOD («Відео за запитом»). Доступність відео залежить від сервісу VOD.

REC

Записування поточної передачі за допомогою функції записування на пристрій USB HDD.

(широкоформатний режим)

Настроювання формату відображення. Натискайте, щоб вибрати потрібний широкоформатний режим.

Примітка

- Якщо вибрано субтитри, і користувач за допомогою кнопки Text запускає програму цифрового тексту, то відображення субтитрів за певних умов може припинитися. Після виходу з програми цифрового тексту розшифровування субтитрів автоматично відновиться.

Схема підключення

До телевізора можна підключати різноманітне додаткове обладнання.

Примітка

- З'єднувачі, етикетки та функції можуть відрізнятися залежно від регіону, країни та моделі телевізора.

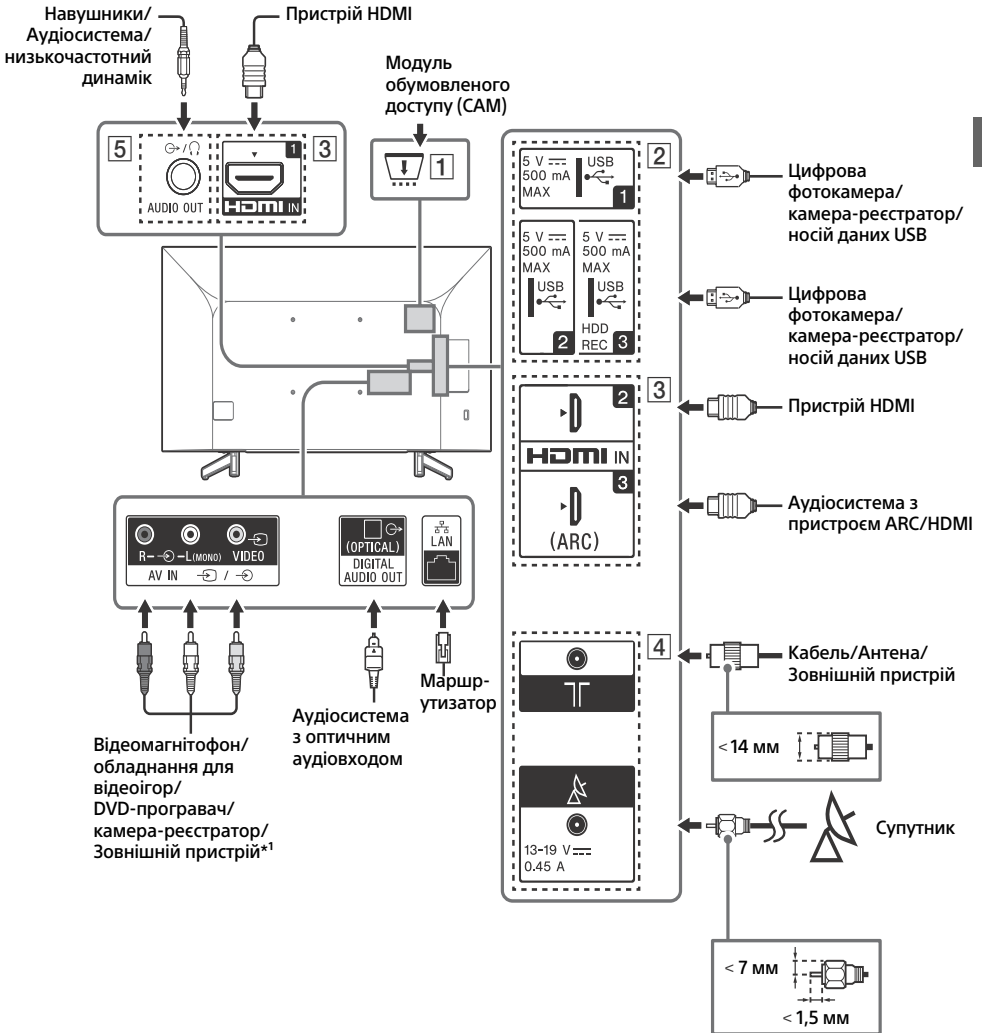

UA

1 CAM (модуль обумовленого доступу)

- Доступ до платних послуг телебачення. Докладну інформацію дивіться в посібнику з експлуатації модуля CAM.
- Не вставляйте смарт-карту безпосередньо в гніздо CAM на телевізорі. Карту слід вставляти в модуль обумовленого доступу, наданий уповноваженим дистриб'ютором.
- Модуль CAM не підтримується в деяких країнах та регіонах. Запитуйте в уповноваженого дистриб'ютора.
- Якщо переключитися на цифрову передачу після використання інтернет-відео, то може з'явитися повідомлення CAM.

2 USB 1/2, USB 3 (HDD REC)*2

- Підключення великого пристрою USB може призвести до порушення роботи інших підключених пристроїв.
- Підключайте великий пристрій USB до порту USB 1.
- Під'єднайте пристрій USB HDD до порту USB 3.

3 HDMI IN 1/2/3

- Інтерфейс HDMI може передавати цифрове відео та аудіо по одному кабелю.

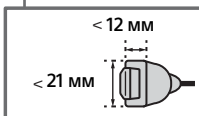

• HDMI IN 2/3

Щоб насолодитися високою якістю зображень у форматі 4K 50p/60p, приєднайте високошвидкісний кабель Premium High Speed HDMI до роз'єму HDMI IN 2/3 і налаштуйте [Формат сигналу HDMI] на значення [Розширений формат].

Дивіться інформацію про підтримувані формати в розділі «Технічні характеристики» цієї інструкції користувача (стор. 13-14).

• HDMI IN 3 ARC (Audio Return Channel)

Підключіть аудіосистему до HDMI IN 3, щоб направити телевізійний аудіосигнал до вашої аудіосистеми. Аудіосистема, що підтримує HDMI ARC, може надсилати відео на телевізор та отримувати звук з телевізора за допомогою одного й того ж кабелю HDMI. Якщо ваша аудіосистема не підтримує HDMI ARC, то додаткове з'єднання з DIGITAL AUDIO OUT (OPTICAL) стає потрібним.

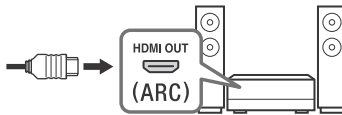

4 ТГ (РЧ-вхід), (вхід для супутникової антени)*2

- Підключення для ефірного/кабельного і супутникового телебачення.

5 AUDIO OUT

- Підтримує лише 3-полюсний роз'єм міні-стерео.
- Щоб відтворювати звук телевізора через підключене обладнання, натисніть кнопку **HOME**, виберіть [Налаштування системи] → [Налаштування] → [Налаштування звуку та відео] → [Навушник/Аудіо вихід], а потім – потрібний елемент.

Примітка

*1 Для зовнішнього пристрою, який має тільки SCART AV OUT, використовуйте адаптер SCART-RCA.

*2 Не в усіх країнах і регіонах та не в усіх моделях телевізорів.

Встановлення телевізора на стіні

Використання Кронштейна для настінного кріплення (продається окремо)

Посібник з експлуатації цього телевізора описує лише кроки для підготовки телевізора до його настінного монтажу, перш ніж його встановлять на стіну.

Інформація для споживачів:

Для захисту виробу та з міркувань безпеки компанія Sony наполегливо рекомендує, щоб встановлення телевізора здійснювалося дилерами або ліцензованими підрядниками Sony. Не намагайтеся встановити його самостійно.

Дилерам та підрядникам Sony:

Приділяйте максимальну увагу безпеці під час встановлення, періодичного обслуговування та перевірки виробу.

Для встановлення цього виробу, особливо для визначення міцності стіни, яка повинна витримувати вагу телевізора, необхідно мати достатній досвід. Довіряйте виконання монтажу тільки дилерам чи ліцензованим підрядникам Sony та приділяйте належну увагу безпеці під час встановлення. Компанія Sony не несе жодної відповідальності за збитки й травми, викликані неправильною експлуатацією чи встановленням.

Щоб встановити телевізор на стіні, використовуйте Кронштейн для настінного кріплення SU-WL450 (не входить до комплекту постачання).

При встановленні Кронштейна для настінного кріплення користуйтеся інструкціями з експлуатації та Посібником зі встановлення Кронштейна для настінного кріплення.

Примітка

- Тримайте викручені гвинти в безпечному, недосяжному для дітей місці.
- Якщо до телевізора прикріплена настільна підпора, її потрібно заздалегідь від'єднати. Див. Посібник із налаштування та виконуйте відповідні кроки в зворотному порядку, щоб від'єднати настільну підпору.
- Помістіть телевізор таким чином, щоб його екран був повернутий лицьовою стороною вниз, на рівну стійку поверхню, вкриту товстою та м'якою тканиною, для демонтажу настільної підпори, щоб уникнути пошкодження поверхні рідкокристалічного дисплея. (Тільки KD-49/43XG70XX)



Пояснення щодо встановлення стінного Кронштейна для настінного кріплення у розділі «Інформація про встановлення» (Кронштейн для настінного кріплення) на сторінці товару стосовно моделі вашого телевізора. www.sony.eu/support/

Від'єднання настільної підпори від телевізора

KD-65XG70xx

- 1 Знімайте одну сторону настільної підпори за раз. Міцно тримайте настільну підпору двома руками, в той час як інші особи підіймають телевізор.

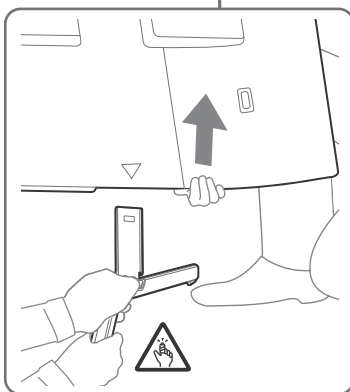
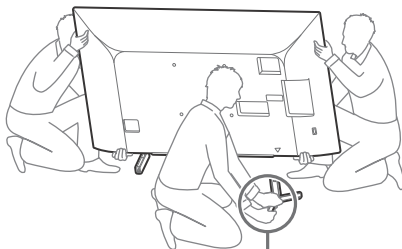

- 2 Повторіть попередній крок та зніміть іншу сторону настільної підпори.

Примітка

- Щонайменше три особи потрібно, щоб від'єднати настільну підпору телевізора.
- Остерігайтеся застосування надмірної сили, від'єднуючи настільну підпору від телевізора, що може призвести до падіння телевізора і стати причиною травмування людей або пошкодження телевізора.
- Обережно поводьтеся з настільною підпорою, щоб не пошкодити телевізор.
- Піднімайте телевізор обережно, оскільки від'єднана настільна підпора може перекинутися та спричинити травми людей.
- Будьте вкрай обережними, коли знімаєте настільну підпору з телевізора. Якщо підпора впаде, вона може пошкодити поверхню, на якій тримається телевізор.

KD-55XG70xx

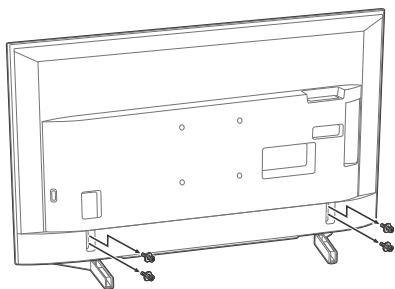

KD-49XG70xx / 43XG70xx

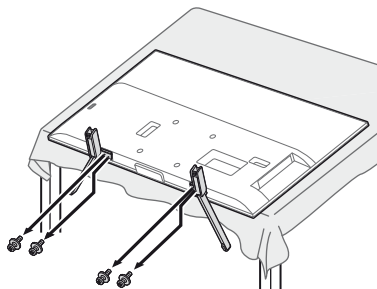

UA

Пошук та усунення несправностей

Якщо світлодіодний індикатор блимає червоним, порахуйте кількість блимань (інтервал складає три секунди).

Якщо світлодіодний індикатор блимає червоним, витягніть штекер із розетки, а через дві хвилини знову підключіть його й увімкніть телевізор.

Якщо проблема продовжує виникати, зверніться до дилера або сервісного центру Sony та повідомте кількість блимань червоного індикатора (інтервал складає три секунди). Натисніть кнопку , щоб вимкнути телевізор, витягніть штекер із розетки і зверніться до дилера або сервісного центру Sony.

Несправності та способи їх усунення

Відсутній звук і зображення (екран темний)

- Перевірте антену та кабельне з'єднання.
- Підключіть телевізор до розетки та натисніть  на телевізорі або на пульті дистанційного керування.

Контури зображення спотворюються

- Змініть поточне значення параметра [Режим фільму]* на інше.

Телевізор автоматично вимикається (переходить у режим очікування)

- Перевірте, чи активовано параметр [Таймер сну]*.
- Перевірте, чи параметр [Тривалість]* активовано значенням [Таймер увімкнення]* або [Налаштування фоторамки]*.
- Перевірте, чи активовано параметр [Режим очікування ТВ]*.

Не вдається вибрати деякі джерела вхідного сигналу

- Виберіть [Попер.налаштування AV]*, а потім [Завжди]* для джерела вхідного сигналу.

Не вдається настроїти окремі канали

- Перевірте антену та кабельне з'єднання.

Пульт дистанційного керування не працює

- Замініть батарейки.

Зона навколо телевізора нагрівається

- Якщо телевізор використовується протягом тривалого часу, зона навколо нього нагрівається. Це можна відчути на дотик.

* Для отримання докладнішої інформації натисніть **HOME** на пристрої дистанційного керування, потім виберіть [Довідка] під меню [Налаштування].

Технічні характеристики

Система

Система панелі

РК-панель (Рідкокристалічний Дисплей),
Світлодіодне підсвічування

Телевізійна система

Залежить від вибраної країни, регіону або моделі телевізора

Аналогова: В/Г, D/К, I

Цифрова: DVB-T/DVB-C
DVB-T2*1

Супутник*1: DVB-S/DVB-S2

Система кольору/відео

Аналогова: PAL/SECAM/NTSC3.58 (тільки відео)/NTSC4.43 (тільки відео)

Цифрова: MPEG-2 MP@ML/HL, H.264/MPEG-4 AVC MP/HP@L5.0, H.265/HEVC MP/Main10@L5.1 (4K 60 кадрів/с)

Покриття каналів

Залежить від вибраної країни, регіону або моделі телевізора

Аналогова: UHF/VHF/кабель

Цифрова: UHF/VHF/кабель

Супутник*1: Проміжна частота 950–2150 МГц

Вихід звуку

10 Вт + 10 Вт

Бездротова технологія

Протокол IEEE 802.11b/g/n

KD-65XG70xx / 55XG70xx / 49XG70xx / 43XG70xx

Стандарт зв'язку (мережі, інтерфейсу передавання даних) - IEEE 802.11b/g/n	
Смуга радіочастот, в якій працює (передавання / приймання)	Максимальна потужність випромінювання у зазначених смугах радіочастот
2400-2483,5 МГц	20,0 дБм

Версія програмного забезпечення

Телевізор: v8.____-____-____-____

Зверніться до розділу [Підтрим. Користувачів] у меню [Налаштування].

Завантажене на цей радіопристрій програмне забезпечення перевірене на відповідність основним вимогам технічного регламенту України щодо радіобладнання.

Вхідні та вихідні гнізда

Антенна/кабель

Зовнішній роз'єм із опором 75 Ом для VHF/UHF

Супутникова антена*1

Гніздовий роз'єм типу F, 75 Ом.

DISEqC 1.0, LNB 13 В/18 В, звук 22 кГц, Передача одним кабелем EN50494.

↔ / ↔ AV IN

Вхід Video/Audio (Відео/Аудіо) (роз'єми RCA)

HDMI IN 1/2/3 (підтримка роздільної здатності 4K, сумісність із HDCP 2.3)*2

Відео:

4096 × 2160p (24, 50, 60 Гц), 3840 × 2160p (24, 25, 30, 50, 60 Гц), 1080p (30, 50, 60 Гц), 1080/24p, 1080i (50, 60 Гц), 720p (30, 50, 60 Гц), 720/24p, 576p, 576i, 480p, 480i

Аудіо:

Двоканальна лінійна імпульсно-кодова модуляція (Linear PCM): 32/44,1/48 кГц 16/20/24 біти, Dolby Digital, Dolby Digital Plus, DTS

ARC (Audio Return Channel) (тільки HDMI IN 3)

Двоканальна лінійна імпульсно-кодова модуляція (Linear PCM): 48 кГц 16 біти, Dolby Digital, Dolby Digital Plus, DTS

↔ DIGITAL AUDIO OUT (OPTICAL)

Цифровий оптичний роз'єм (двоканальна лінійна імпульсно-кодова модуляція (Linear PCM)): 48 кГц, 16 біти, Dolby Digital, DTS)

AUDIO OUT ↔ / ↗ (роз'єм міні-стерео)

Навушники, аудіовихід, низькочастотний динамік

• ↔ 1, • ↔ 2, • ↔ 3 (HDD REC)

Порти USB 1, 2 і 3 підтримують стандарт High Speed USB (USB 2.0)



Гніздо CAM (модуль обумовленого доступу)

⊖ ⊕ DC IN 19.5 V (лише моделі, до комплекту яких додається адаптер змінного струму)

Вхід мережевого адаптера

LAN

Роз'єм 10BASE-T/100BASE-TX (залежно від робочого середовища мережі швидкість з'єднання може відрізнятися. Швидкість і якість передачі даних не гарантуються.)

Інше

Додаткові аксесуари

Кронштейн для настінного кріплення:
SU-WL450

Умови зберігання:

Продукцію зберігають в упакованому виді в темних, сухих, чистих, добре вентильованих приміщеннях, ізольованих від місць зберігання кислот і лугів. Температура зберігання*³: від -20 °C до +60 °C. Відносна вологість зберігання*³: < 80 % (без конденсації). Робоча температура: від 0 °C до 40 °C. Робоча відносна вологість: 10 % – 80 % (без конденсації).

Живлення, технічні дані виробу та інше

Вимоги до джерела живлення за винятком моделей, до комплекту яких надається мережевий адаптер 220 В – 240 В змінного струму, 50 Гц лише моделі, до комплекту яких додається мережевий адаптер Живлення постійним струмом 19,5 В через мережевий адаптер струму Номінальна вхідна потужність: 220 В – 240 В змінного струму, 50 Гц

Клас енергоефективності:

KD-65XG70xx: A
KD-55XG70xx: A
KD-49XG70xx: A
KD-43XG70xx: A

Зовнішня діагональ екрана телевізора, сантиметрів та дюймів:

KD-65XG70xx: 163,9 см / 65 дюймів
KD-55XG70xx: 138,8 см / 55 дюймів
KD-49XG70xx: 123,2 см / 49 дюймів
KD-43XG70xx: 108,0 см / 43 дюймів

Споживча потужність телевізора в режимі "ввімкнено"

Номінальна потужність:
KD-65XG70xx: 151 Вт
KD-55XG70xx: 110 Вт
KD-49XG70xx: 75 Вт
KD-43XG70xx: 66 Вт

Стандартна потужність:

KD-65XG7096: 256 Вт
KD-55XG7096: 184 Вт
KD-49XG7096: 115 Вт
KD-43XG7096: 100 Вт
KD-43XG7005: 100 Вт

Річний обсяг енергоспоживання*⁴

KD-65XG70xx: 220 кВт•г на рік
KD-55XG70xx: 161 кВт•г на рік
KD-49XG70xx: 110 кВт•г на рік
KD-43XG70xx: 96 кВт•г на рік

Споживча потужність телевізора в режимі "очікування" та/або "вимкнено"*^{5,6}:

0,50 Вт

Роздільна здатність екрана телевізора у фактичних горизонтальних та вертикальних пікселях:

3840 точки (по горизонталі) × 2160 рядки (по вертикалі)

Вихідна потужність

USB 1/2/3
5 В ---, 500 мА (макс.)

Розміри (прибл.) (ш × в × г)

з настільною підпорою

KD-65XG70xx: 146,3 × 90,9 × 33,6 см
KD-55XG70xx: 124,1 × 78,5 × 33,6 см
KD-49XG70xx: 110,1 × 70,4 × 26,0 см
KD-43XG70xx: 97,0 × 63,0 × 26,0 см

без настільної підпори

KD-65XG70xx: 146,3 × 84,5 × 8,0 см
KD-55XG70xx: 124,1 × 72,1 × 7,9 см
KD-49XG70xx: 110,1 × 64,5 × 5,7 см
KD-43XG70xx: 97,0 × 57,0 × 5,7 см

Вага (прибл.)

з настільною підпорою

KD-65XG70xx: 21,6 кг
KD-55XG70xx: 16,5 кг
KD-49XG70xx: 12,5 кг
KD-43XG70xx: 10,3 кг

без настільної підпори

KD-65XG70xx: 20,5 кг
KD-55XG70xx: 15,4 кг
KD-49XG70xx: 11,9 кг
KD-43XG70xx: 9,7 кг

*1 Не всі телевізори підтримують технологію DVB-T2 чи DVB-S/S2 та мають роз'єм для супутникової антени.

*2 HDMI IN 2 та HDMI IN 3 підтримують формати високоякісного HDMI, такі як 4K 60p/50p 4:2:0 10 біт, 4:4:4, 4:2:2.

*3 Примітка: неможливо отримати максимальні значення для обох параметрів одночасно.

*4 Енергоспоживання XYZ кВт•г на рік з урахуванням споживчої потужності телевізора за чотири години роботи на день протягом 365 днів (фактичне енергоспоживання залежить від використання телевізора).

*5 Вказане споживання електроенергії в режимі очікування досягається після того, як телевізор завершить усі внутрішні процеси.

*6 Споживання електроенергії в режимі очікування збільшується, якщо телевізор підключено до мережі.

Примітка

- Не виймайте фальш-карту або не знімайте кришку (залежить від моделі телевізора) з гнізда CAM (модуля обумовленого доступу) на телевізорі, якщо немає потреби вставити в це гніздо смарт-карту.
- Доступність додаткових аксесуарів залежить від країни, регіону, моделі та наявності на складі.
- Зовнішній вигляд і технічні характеристики можуть бути змінені без попередження.

Примітки щодо функції цифрового телебачення

- Цифрове телебачення (цифрове телевізійне мовлення, супутникове та кабелъне телебачення), інтерактивні послуги та мережеві функції можуть бути недоступними в деяких країнах і регіонах. Деякі функції можуть бути вимкненими або можуть не працювати належним чином для певних провайдерів і мережевих середовищ. Деякі постачальники послуг телебачення можуть нараховувати плату за свої послуги.
- Цей телевізор підтримує цифрове мовлення з використанням кодеків MPEG-2, H.264/MPEG-4 AVC та H.265/HEVC; водночас не гарантовано сумісність з усіма сигналами операторів/службовими сигналами, що можуть змінюватися з часом.

Примітки щодо формату HDR (не в усіх країнах і регіонах та не в усіх моделях телевізорів)

- Сумісність з усіма назвами ігор HDR PS4 через HDMI та HDR відео з вбудованими програмними додатками Netflix та YouTube. (Додаткову інформацію див. на веб-сайті підтримки Sony).
- Під сигналом зображення HDR, зокрема, мається на увазі формат HDR10 Media Profile (зазвичай відомий як HDR10).
- Сумісність з усім вмістом HDR не гарантується.

Інформація про товарні знаки

- HDMI, HDMI High-Definition Multimedia Interface та логотип HDMI є торговельними марками або зареєстрованими торговельними марками HDMI Licensing Administrator, Inc. в США та інших країнах.
- Виготовлено за ліцензією компанії Dolby Laboratories. Dolby, Dolby Audio та емблема з подвійним «D» — торговельні марки компанії Dolby Laboratories.
- Vewd® Core. Copyright 1995-2019 Vewd Software AS. All rights reserved.
- Wi-Fi®, Wi-Fi Alliance®, Wi-Fi Direct® та Miracast® є зареєстрованими товарними знаками Wi-Fi Alliance.

- Wi-Fi Protected Setup™ є товарним знаком Wi-Fi Alliance.
- Логотип Wi-Fi CERTIFIED™ є сертифікаційним знаком Wi-Fi Alliance.
- Netflix є зареєстрованим товарним знаком Netflix, Inc.
- «YouTube» та логотип «YouTube» — зареєстровані торговельні марки корпорації Google LLC.
- «BRAVIA», BRAVIA та BRAVIA Sync є товарними знаками або зареєстрованими марками Sony Corporation.
- «Blu-ray Disc», «Blu-ray» та логотип «Blu-ray Disc» — торговельні марки групи компаній Blu-ray Disc Association.
- «PlayStation» — зареєстрована торговельна марка, а «PS4» — торговельна марка компанії Sony Interactive Entertainment Inc.
- Патенти на стандарт DTS див. на веб-сайті <http://patents.dts.com>. Вироблено за ліцензією DTS, Inc. DTS, логотип, а також DTS разом із логотипом є зареєстрованими товарними знаками, а «DTS Digital Surround» — товарним знаком компанії DTS, Inc. © DTS, Inc. Усі права захищено.
- TUXERA — зареєстрований товарний знак Tuxera Inc. у США й інших країнах.

Тільки для моделей, що підтримують супутникове телебачення:

- DiSEqC™ є товарним знаком EUTELSAT. Цей телевізор підтримує DiSEqC 1.0. Цей телевізор не призначений для керування моторизованих антен.
- Усі інші торговельні марки є власністю відповідних власників.



		Справочное руководство Довідка
http://rd1.sony.net/help/tv/gaepl3/h_aep/		

<http://www.sony.net/>

© 2019 Sony Visual Products Inc.