

Haier

РУКОВОДСТВО
ПО ЭКСПЛУАТАЦИИ

ПАЙДАЛАНУ
НҰҚАУЛЫҒЫ

ПОСІБНИК З
ЕКСПЛУАТАЦІЇ

**Телевизор
цветного изображения
жидкокристаллический
(LED)**

РУССКИЙ

**Түрлі-түсті кескінді
сұйықкристал (LED)
теледидар**

ҚАЗАҚША

**Телевизор
кольорового зображення
рідкокристалічний (LED)**

УКРАЇНСЬКА

**LE24K6500SA
LE32K6500SA
LE43K6500SA**

Перед использованием устройства внимательно прочтите это руководство по эксплуатации и сохраните его для дальнейшего использования.

Құрылғыны пайдаланар алдын осы пайдалану нұсқаулығын мұқият оқып шығып, оны алдағы уақытта пайдалану үшін сақтап қойыңыз.



Перед використанням пристрою уважно прочитайте цей посібник з експлуатації та збережіть його для подальшого використання.



Содержание

Безопасность и предупреждения.....	2-3
Введение.....	4
Сборка основания.....	5
Настенный монтаж.....	6
Установка.....	7-11
Установк.....	7-11
Пульт дистанционного управления.....	12
Guide (Помощник по настройке).....	13
Главная страница.....	14
Что нового.....	14
Featured APP (Рекомендуемое приложение).....	14
APPS (Приложения).....	14
Настройка.....	14
Мультимедийный проигрыватель.....	16
TV-приложения.....	18
Источник входного сигнала.....	18
Главное меню.....	18
DVB-S.....	22
DVB-C.....	22
Технические характеристики.....	23
Поиск и устранение неисправностей.....	26

**ВАЖНЫЕ УКАЗАНИЯ ПО
ТЕХНИКЕ БЕЗОПАСНОСТИ**

- 1) Внимательно прочитайте эти указания.
- 2) Сохраните эти указания.
- 3) Примите в внимание все предупреждения.
- 4) Следуйте всем указаниям.
- 5) Не используйте данное устройство вблизи воды.
- 6) Протирайте устройство только сухой тканью.
- 7) Не закрывайте вентиляционные отверстия, устанавливайте устройство в соответствии с указаниями.
- 8) Не устанавливайте телевизор рядом с источниками тепла, такими как радиаторы, обогреватели, печи и другие приборы (включая усилители), выделяющими тепло.
- 9) Не пренебрегайте безопасностью при подключении вилки с заданным положением относительно розетки. Если поставяемая вилка не подходит к вашей розетке, обратитесь к электрику для замены устаревшей розетки.
- 10) Не допускайте заземления шнура питания, особенно возле вилок, розеток и местах, где они выходят из устройства.
- 11) Используйте только приспособления и комплектующие, указанные производителем.
- 12) Отключайте устройство от сети во время грозы или если оно не используется в течение длительного времени.
- 13) По вопросам обслуживания обращайтесь к квалифицированному персоналу. Если устройству было каким-либо образом повреждено, например, поврежден шнур питания или вилка, пролилась жидкость или в устройство попали какие-либо частицы, на устройство попадали дождь или влага, устройство не работает надлежащим образом или его уронили, то такое устройство подлежит обязательному обслуживанию.
- 14) Сетевая вилка используется в качестве устройства отключения, поэтому она должна оставаться в работоспособном состоянии.
- 15) Не следует препятствовать вентиляции, закрывая вентиляционные отверстия такими предметами, как газеты, скатерти, шторы и т. д.
- 16) На устройстве не должно быть источников открытого огня, таких как зажженные свечи.
- 17) Батарей из пульта управления необходимо утилизировать соответствующим образом.
- 18) Использование устройства в умеренном климате.
- 19) На устройство не должны попадать капли или брызги, и на него нельзя ставить предметы, наполненные жидкостью, такие как вазы.
- 20) Предоставление служб и/или программного обеспечения третьими лицами может быть изменено, приостановлено или прекращено без предварительного уведомления.

	ВНИМАНИЕ! НЕ ОТКРЫВАТЬ РИСК ПОРАЖЕНИЯ ЭЛЕКТРИЧЕСКИМ ТОКОМ	
ВНИМАНИЕ! ВО ИЗБЕЖАНИЕ РИСКА ПОРАЖЕНИЯ ЭЛЕКТРИЧЕСКИМ ТОКОМ НЕ ОТКРЫВАЙТЕ КРЫШКИ УСТРОЙСТВА. ЭТО НЕ ИМЕЕТ СМЫСЛА, ПОСКОЛЬКУ ВНУТРИ НЕТ ОБСЛУЖИВАЕМЫХ КОМПОНЕНТОВ. ЕСЛИ УСТРОЙСТВУ ТРЕБУЕТСЯ РЕМОНТ, ТО ЕГО НЕОБХОДИМО ПОРУЧИТЬ СПЕЦИАЛЬНО ОБУЧЕННОМУ ПЕРСОНАЛУ.		

-  Символ обозначает, что внутри данного устройства присутствуют опасные напряжения, представляющие опасность поражения электрическим током.
-  Символ обозначает, что в литературе, прилагаемой к данному устройству, содержатся важные инструкции по эксплуатации и техническому обслуживанию.

ВНИМАНИЕ:
Чтобы снизить риск возгорания или поражения электрическим током, не допускайте попадания на данное устройство дождя или влаги.

ВНИМАНИЕ:
Запрещено подвергать батареи нагреву (оставлять на солнечном свете, вблизи огня и т. д.).



Символ обозначает, что данный продукт имеет двойную изоляцию между опасным сетевым напряжением и деталями, доступными для пользователя. При обслуживании используйте только идентичные запасные части.



Данная маркировка указывает на то, что устройство, на которое она нанесена, запрещается утилизировать вместе с бытовыми отходами (это правило обязательно к исполнению на территории Евросоюза). Ради бережного отношения к окружающей среде, здоровью человека и рациональному использованию ресурсов утилизируйте устройство согласно применимым требованиям. Для возврата телевизора свяжитесь с организацией, занимающейся утилизацией, или обратитесь к продавцу устройства. Они смогут произвести утилизацию надлежащим образом.

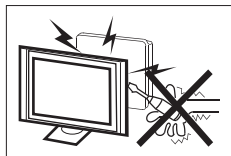

Во время работы телевизора по его внутренним цепям текут токи высокого напряжения. Не снимайте с устройства заднюю крышку. Если устройству требуется ремонт, то его необходимо поручить специально обученному персоналу.

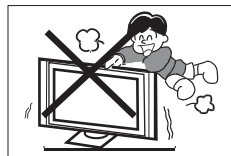

Ни в коем случае не становитесь, облокачивайтесь или толкайте телевизор или его подставку. Следите за детьми. Падение телевизора может привести к тяжёлым травмам.

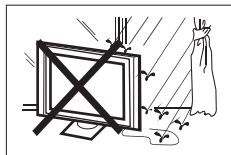

Во избежание поражения электрическим током или возгорания не допускайте попадания в устройство воды.

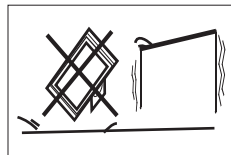

Не устанавливайте устройство на неустойчивые тележки, стойки, полки или столы. При падениях телевизора вы можете получить тяжёлые травмы, а телевизор – сильные повреждения.



Не допускайте попадания каких-либо предметов в вентиляционные и другие отверстия телевизора. Не допускайте попадания на устройство каких-либо жидкостей.

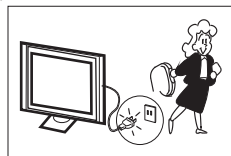

При длительном простое устройства его рекомендуется отключить от сети электропитания.



Не перекрывайте вентиляционные отверстия задней крышки. Для длительной и бесперебойной эксплуатации электрокомпонентам требуется охлаждение.

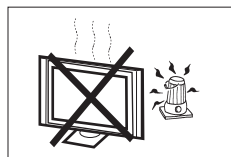

Не подвержайте телевизионный приемник воздействию прямых солнечных лучей и других источников тепла. Не устанавливайте телевизионный приемник непосредственно на другие устройства, которые выделяют тепло, например видеоплееры и аудиосуилители. Не размещайте на телевизоре источники открытого огня, такие как зажженные свечи.



Не передавливайте шнур электропитания.

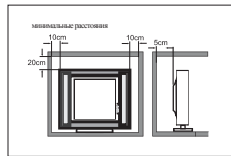

Если телевизор будет встроен, тогда необходимо соблюсти указанные минимальные расстояния до стен. Несоблюдение расстояний приведёт к перегреву устройства и созданию опасной ситуации.

Основные функциональные возможности

- Используется как телевизор, видеотерминал;
- Высокая яркость и широкие углы обзора;
- Интерфейс HDMI;
- Мультимедийный плеер (USB);
- Спутник;

Комплектующие

ЖК-ТЕЛЕВИЗОР — 1шт.
 Пульт дистанционного управления — 1 шт.
 Батарея AAA — 2 шт.

Инструкция по эксплуатации — 1 шт.
 Краткое руководство — 1 шт.
 Комплект подставки — 1 шт.
 Гарантийный талон — 1шт.

Технические характеристики

Размер изображения при просмотре (диагональ)	24 дюйма	32 дюйма	43 дюйма
Разрешение	1366x768		1920x1080
Соотношение сторон	16 : 9		
Система телевидения (формат передачи телевизионного сигнала)	PAL-B/G, I, D/K, SECAM-B/G, D/K, L, DVB-T, DVB-C, DVB-T2, DVB-S2		
Система видеосигнала	PAL/SECAM		
Приемный канал	DVB-T2:1000, DVB-C:1000, DVB-S2:6000, ATV-99		
Напряжение питания	150–240 В перем. тока, 50 Гц		
Потребляемая мощность	35Вт	54Вт	84Вт
Выходная мощность звука (THD ≤ 7 %)	2 x 3Вт	2 x 8Вт	2 x 8Вт
Ввод/вывод сигнала	Мультимедийный интерфейс высокой четкости (HDMI) x 2 (24") Мультимедийный интерфейс высокой четкости (HDMI) x 3 (32"43") Композитный видеовход x 1 Аудио вход x 1 LAN вход x 1 USB x 2 ОПТИЧЕСКИЙ ВЫХОД x 1 ВЫХОД ДЛЯ НАУШНИКОВ x 1 ANT x 1 LNB x 1 CI x 1		
Разрешающая способность по горизонтали (ТВ-линия)	Композитный видеовход >=350		



Термины HDMI и HDMI High-Definition Multimedia Interface, а также логотип HDMI являются товарными знаками или зарегистрированными товарными знаками компании HDMI Licensing Administrator, Inc. в США и других странах.

Инструкция по установке телевизора на подставку

1. Определите самую длинную ножку подставки и подведите прямоугольную секцию настольной подставки к телевизору так, чтобы самая длинная ножка была обращена в сторону передней части телевизора.

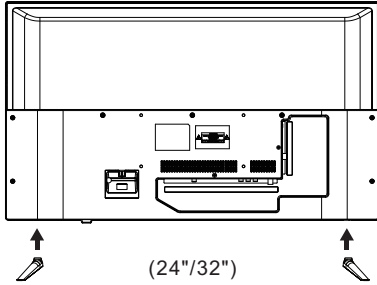

2. Вставьте длинные винты в отверстия на задней панели телевизора, совпадающие с отверстиями в прямоугольной секции металлических подставок, и плотно затяните винты. Возможно, вам придется слегка пошевелить металлические подставки в их отверстиях, чтобы обеспечить правильную посадку винтов перед их затяжкой.

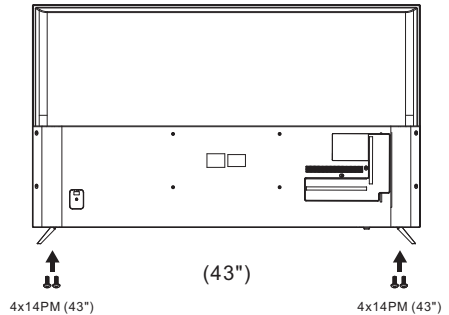
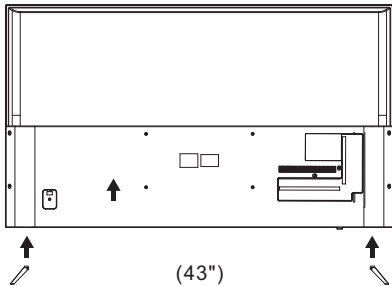
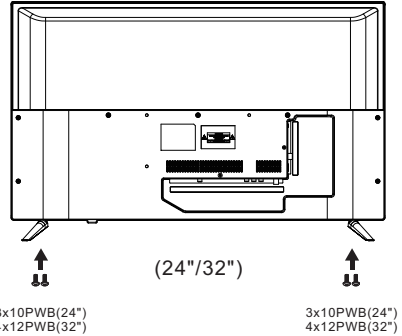

УСТАНОВКА

Установите телевизор в месте, где прямые солнечные лучи не попадают на экран. При этом имейте в виду, что блики на экране или просмотр телевизора в полной темноте может привести к повышенной утомляемости глаз. Для комфортного просмотра рекомендуется мягкий отраженный свет.

В целях вентиляции между стеной и телевизором необходимо оставить достаточное пространство. Не стоит вращать телевизор на его подставке.

Избегайте установки устройства вблизи источников тепла, поскольку это может привести к повреждению корпуса и преждевременному выходу компонентов из строя.

Шаг 1: Чтобы закрепить кронштейны для настенного монтажа в стене, используйте дюбели (4 * 36PWA).

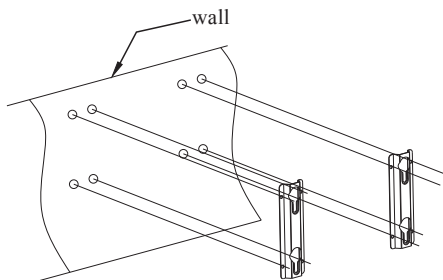

Шаг 2: Вкрутите винты для настенного монтажа (24"/32": M4 x 5 мм, 43": M6 x 12 мм/4 шт.) в заднюю стенку ЖК-телевизора ключом с моментом 8 кгс·см.

* Внешний вид телевизора зависит от материальных объектов.

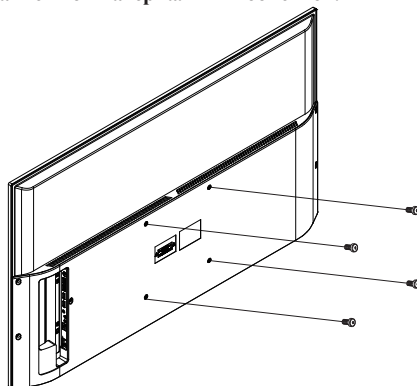

Шаг 3: Зафиксируйте ЖК-телевизор с помощью винтов для настенного монтажа на кронштейнах для настенного монтажа. Внимание: угол между телевизором и стеной не должен превышать 3°.

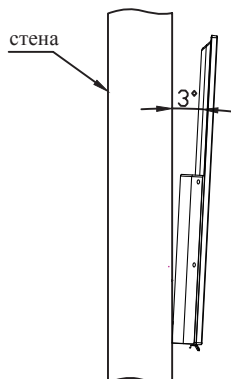

Передняя панель

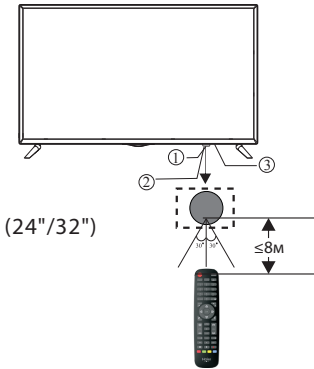

(24"/32")

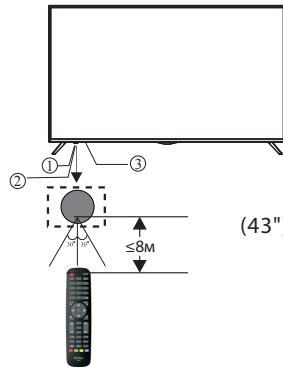

(43")

- 1: ИК-приёмник (для пульта дистанционного управления).
- 2: Светодиодный индикатор: ● КРАСНЫЙ (РЕЖИМ ОЖИДАНИЯ).
- 3: Клавиатура

- 1: ИК-приёмник (для пульта дистанционного управления).
- 2: Светодиодный индикатор: ● КРАСНЫЙ (РЕЖИМ ОЖИДАНИЯ).
- 3: Клавиатура

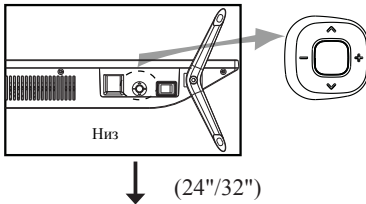

(24"/32")

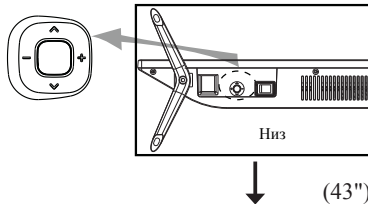

(43")

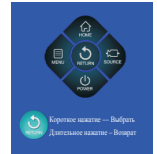

Меню навигации

Статус ТВ	Центральная кнопка	Вверх/вниз	Влево/вправо
Нет изображения на экране	Открыть меню навигации	Вкл/выкл канала на аналоговом и цифровом ТВ.	В отсутствии состояния воспроизведения звука нажмите регулятор громкости вверх/вниз.
Состояние меню навигации (если эта модель не имеет соответствующей функции, значок серый, и подлагивает выбору)	Нажмите, чтобы открыть меню навигации, нажмите еще раз, чтобы закрыть меню. Если не функционирует, меню автоматически исчезает через 5 секунд.	Нажмите, чтобы перейти на главную страницу, режим ожидания, нажмите соответствующую кнопку, выделится соответствующий значок, сигнализирующий об успешном выполнении соответствующих функций.	Нажмите, чтобы перейти в меню, источник ввода, нажмите соответствующую кнопку, выделится соответствующий значок, сигнализирующий об успешном выполнении соответствующих функций.
Меню, Главная страница или Состояние приложения в ТВ	Короткое нажатие для подтверждения, что равнозначно нажатию на кнопку подтверждения на пульте дистанционного управления. Длительное нажатие для возврата, что равнозначно нажатию на кнопку возврата на пульте дистанционного управления.	Используйте кнопки вверх и вниз, что равнозначно нажатию на кнопки Вверх/Вниз на пульте дистанционного управления.	Используйте кнопки влево или вправо, что равнозначно нажатию на кнопки Влево или Вправо на пульте дистанционного управления.
состояние ожидания	Нажмите для включения питания	—	—
Другие состояния	Нажмите для подтверждения, что равнозначно нажатию на кнопку подтверждения на пульте дистанционного управления. При работе в режиме мультимедийного видеосервера отвечает за воспроизведение и паузу, а также за всплывающее меню настроек.	Используйте кнопки вверх и вниз, что равнозначно нажатию на кнопки Вверх/Вниз на пульте дистанционного управления.	Используйте кнопки влево или вправо, что равнозначно нажатию на кнопки Влево или Вправо на пульте дистанционного управления. При входе во всплывающее меню настроек видеосервера отвечает за быструю перемотку вперед и назад.

Задние и боковые разъемы (24")



1	OPTICAL (ОПТИЧЕСКИЙ)	Выход	8	HDMI2 (ARC (HDMI2 (ОБРАТНЫЙ АУДИОКАНАЛ))	ВХОД
2	HEADPHONE (НАУШНИКИ)	Аналоговый аудиовыход	9	USB	ВХОД
3	LAN (ЛВС)	ВХОД	10	COMMON INTERFACE (CI) (интерфейс подключения электронных модулей)	ВХОД
4	AV IN	ВХОД			
5	HDMI1	ВХОД			
6	ANT (AIR/CABLE) (АНТЕННА (БЕСПРОВОДНЫМ СПОСОБОМ/ ПО КАБЕЛЮ))	ВХОД			
7	LNB IN (SATELLITE) (ВХОД LNB (СПУТНИКОВЫЙ))	ВХОД			

Задние/боковые разъемы (32"/43")

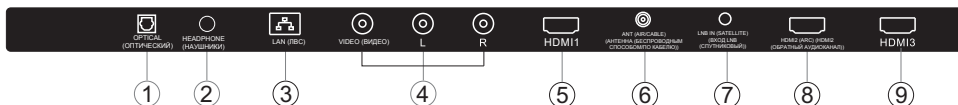

1	OPTICAL (ОПТИЧЕСКИЙ)	Выход	8	HDMI2 (ARC (HDMI2 (ОБРАТНЫЙ АУДИОКАНАЛ))	ВХОД
2	HEADPHONE (НАУШНИКИ)	Аналоговый аудиовыход	9	HDMI3	ВХОД
3	LAN (ЛВС)	ВХОД	10	USB	ВХОД
4	AV IN	ВХОД	11	COMMON INTERFACE (CI) (интерфейс подключения электронных модулей)	ВХОД
5	HDMI1	ВХОД			
6	ANT (AIR/CABLE) (АНТЕННА (БЕСПРОВОДНЫМ СПОСОБОМ/ ПО КАБЕЛЮ))	ВХОД			
7	LNB IN (SATELLITE) (ВХОД LNB (СПУТНИКОВЫЙ))	ВХОД			

АНТЕННА

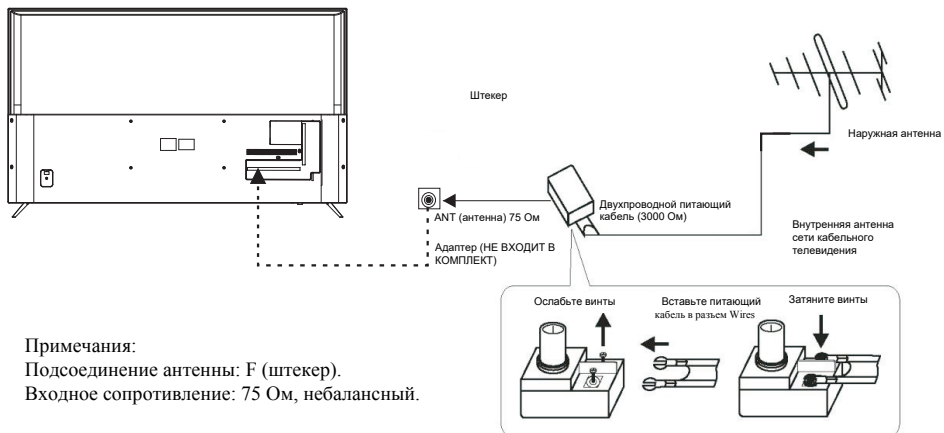

Примечания:
 Подсоединение антенны: F (штекер).
 Входное сопротивление: 75 Ом, небалансный.

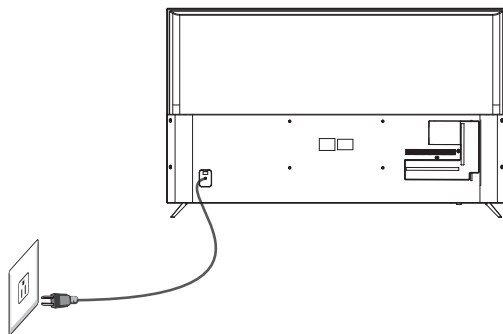

ПРЕДУСТАНОВЛЕННЫЙ РЕЖИМ (HDMI)

	РАЗРЕШЕНИЕ	Вертикальная развертка (Гц)	Горизонтальная развертка (кГц)
1	800*600	60	37.88
2	1024*768	60	48.36
3	1280*768	60	47.3
4	1360*768	60	47.7
5	1920 x 1080 (только для 43")	60	67.5

АУДИО-/ВИДЕООБОРУДОВАНИЕ (24")

Этот телевизор предоставляет одну группу AV разъемов для удобного подключения к видеомagniтофону, DVD или другому видеоборудованию. Пожалуйста, обратитесь к инструкции по эксплуатации подключаемого оборудования.

Вы можете использовать входные клеммы на задней панели телевизора следующим образом.

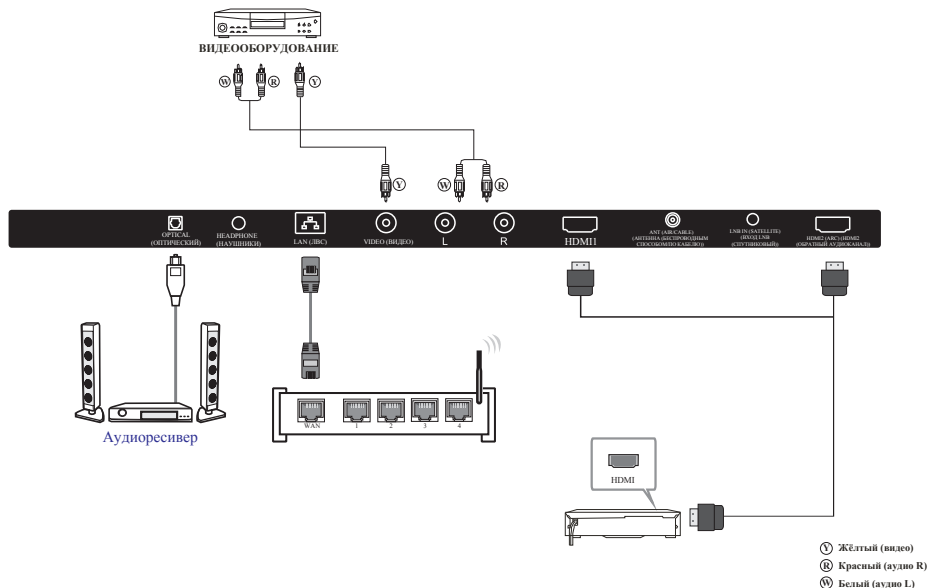

Он может быть подключен к следующим устройствам: Видеомagniтофон, многодисковый проигрыватель, DVD, видеокамера, игровая или стереосистема и т. д.

Примечания:

1. Когда порт HDMI получает сигнал DVI, канал «AV» переключается в режим приема звука через порт HDMI.
2. Иногда он не будет поддерживаться на другом устройстве, потому что устройство будет подавать нестандартный сигнал.

АУДИО-/ВИДЕООБОРУДОВАНИЕ (32"/43")

Этот телевизор предоставляет одну группу AV разъемов для удобного подключения к видеомагнитофону, DVD или другому видеоборудованию. Пожалуйста, обратитесь к инструкции по эксплуатации подключаемого оборудования.

Вы можете использовать входные клеммы на задней панели телевизора следующим образом.

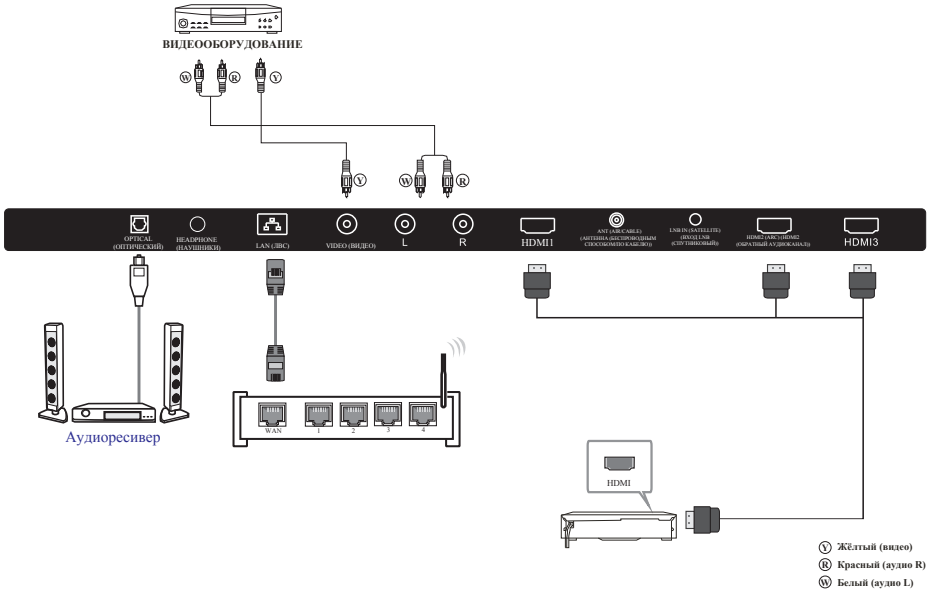

Он может быть подключен к следующим устройствам: Видеомагнитофон, многодисковый проигрыватель, DVD, видеокамера, игровая или стереосистема и т. д.

Примечания:

1. Когда порт HDMI получает сигнал DVI, канал «AV» переключается в режим приема звука через порт HDMI.
2. Иногда он не будет поддерживаться на другом устройстве, потому что устройство будет подавать нестандартный сигнал.

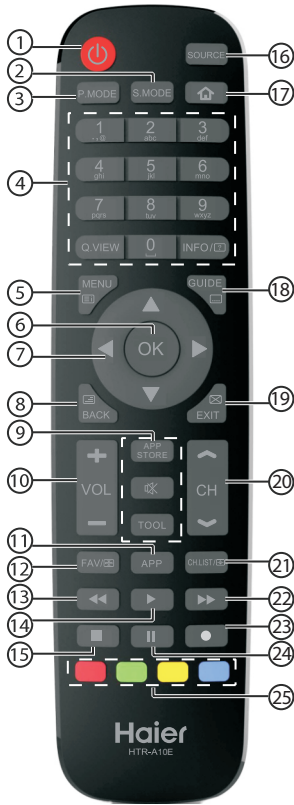

9	APP STORE (МАГАЗИН ПРИЛОЖЕНИЙ)	Нажмите, чтобы открыть магазин приложений.
	🔊 (Без звука)	Включение и отключение звука.
	TOOL (ИНСТРУМЕНТ)	Открытие контекстного меню инструментов.
10	VOL +/-	Настройка громкости.
11	APP (ПРИЛОЖЕНИЕ)	Нажмите, чтобы войти на страницу приложения.
12	FAV (ИЗБРАН.)	Нажмите, чтобы открыть список избранных каналов.
13	◀ (назад)	Обратное воспроизведение в режиме мультимедиа.
14	▶ (проигрывание)	Начать воспроизведение в режиме мультимедиа, сдвига во времени.
15	■ (стоп)	Остановка в режиме мультимедиа, записи и режима сдвига во времени.
16	SOURCE (ИСТОЧНИК)	Отобразить список источников сигнала.
17	🏠	Нажмите, чтобы войти в SMART главный экран
18	GUIDE (ГИД)	Нажмите для отображения электронного гида передач в режиме ТВ.
19	EXIT (ВЫХОД)	Нажмите, чтобы закрыть экранное меню, но без функции в Android.
20	CH (КАН.)	Нажмите, чтобы переключить канал.
21	CH LIST (СПИСОК КАНАЛ.)	Нажмите, чтобы открыть список каналов.
22	▶▶ (перематка вперед)	Ускоренная перематка вперед в режиме мультимедиа.
23	● (REC)	Запись телевизионной программы при просмотре в режиме цифрового телевидения.
24	(Пауза)	Поставить на паузу воспроизведение в режиме мультимедиа, сдвига во времени.
25	Цветные кнопки	Выполните необходимые операции в соответствии с подсказками во всплывающем меню. Нажмите красную кнопку, чтобы вызвать всплывающее меню и выключить виртуальную клавишу для пролистывания страниц в некоторых приложениях. Нажмите зеленую кнопку, чтобы вызвать всплывающее меню и выключить стрелку курсора, которые помогают выбрать и подтвердить действие в некоторых приложениях.

#	Кнопка	Описание
1	🔴 (Питание)	Включение и выключение телевизора.
2	S.MODE (РЕЖИМ ЗВУКА)	Выбор режима стерео/моно.
3	P.MODE	Выбор режима изображения.
4	0-9	Ввод пароля или номера канала.
	Q.VIEW	Нажмите, чтобы перейти к предыдущему каналу.
4	INFO/	Нажмите для отображения информации о канале.
	MENU (МЕНЮ)	Нажмите, чтобы открыть экранное меню.
6	OK (ПОДТВЕРЖДЕНИЕ)	Нажмите для подтверждения выбора.
7	▲▼▶	Навигация по экранному меню.
8	BACK/	Возврат на предыдущий экран.
9	желтая кнопка	вкл. виртуальный курсор

Установка батарей в пульт дистанционного управления

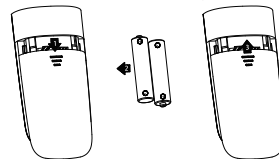

1. Снимите крышку батарейного отсека.
 2. Установите две батареи типоразмера AAA на 2 В, соблюдая полярность.
- Убедитесь, что батареи установлены в соответствии с маркировкой полярности (+ или -) внутри отсека.
3. Установите крышку обратно. Замену батарей следует производить при возникновении следующих признаков: нестабильная работа или работа с ошибками; Отсутствие действий при нажатии на кнопки пульта.

Примечание:

1. Рекомендуется использовать щелочные батареи.
2. Если пульт долгое время не используется или если батареи исчерпали свой ресурс, тогда их следует извлечь из пульта.

Guide (Помощник по настройке)

Руководство по установке появляется только при первом включении телевизора или сбросе на заводские настройки.

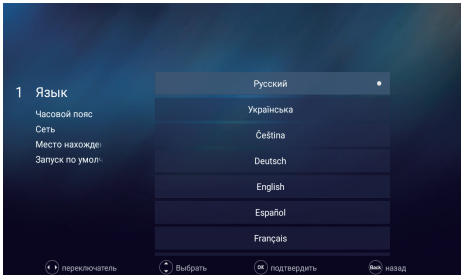

Для навигации по меню и изменения параметров используются кнопки ▲ и ▼. Подтвердите свой выбор нажатием кнопки ОК. Выберите желаемый язык меню.



Нажимайте ▲▼ для установки часового пояса и времени. Нажмите кнопку ОК для подтверждения.

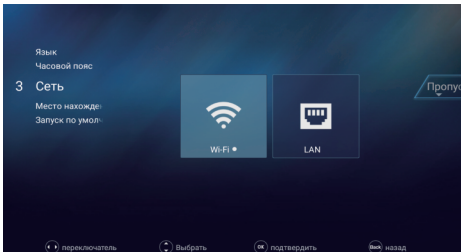

Для навигации по меню и изменения параметров используются кнопки ◀ и ▶. Подтвердите свой выбор нажатием кнопки ОК. Выберите WI-FI или LAN (локальную сеть).

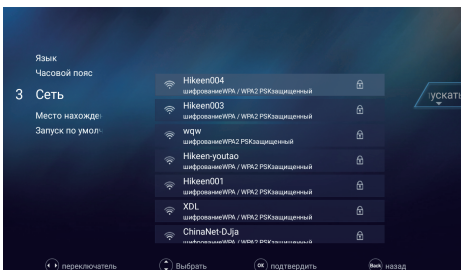

Выбор беспроводной сети.

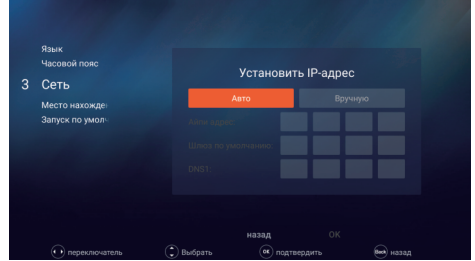

Выбор проводной сети.

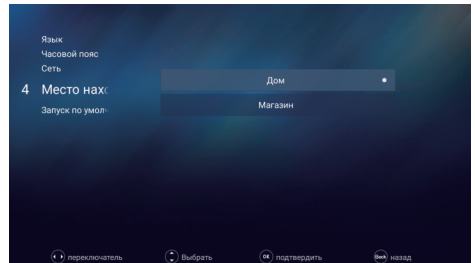

Выберите между «режим для витрины магазина» и «домашний режим». Если на экране отображается следующее меню настроек, а курсор остается на пункте «домашний режим», нажимайте кнопки ▲▼ чтобы открыть меню и изменить настройки. Подтвердите свой выбор нажатием кнопки ОК.

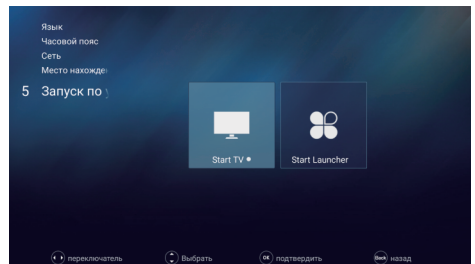

Нажмите ◀▶, чтобы выбрать режим запуска телевизора «start TV» (телевидение) или «start launcher» (smart TV).

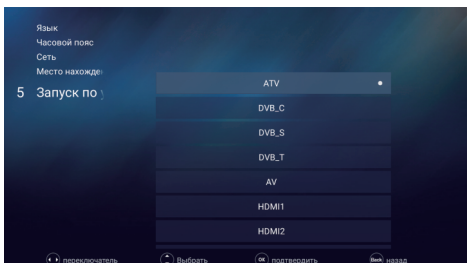

Если выбрано «start TV», нажмите ▲ ▼ для выбора источника входного сигнала.

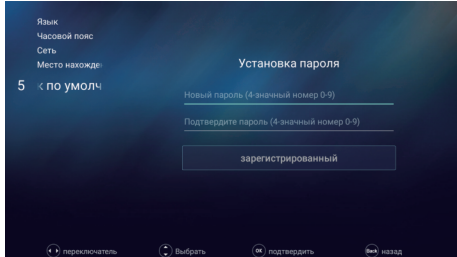
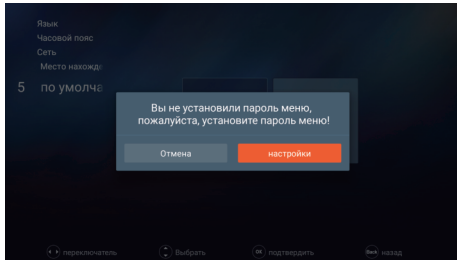

Затем установите четырехзначный пароль.

Главная страница

1. What's New (Что нового)

Это видео рекомендуемых материалов, и оно будет обновляться каждые несколько дней.

Нажмите кнопку ◀▶, чтобы выбрать видео, а затем нажмите кнопку ENTER для воспроизведения нужного видео.

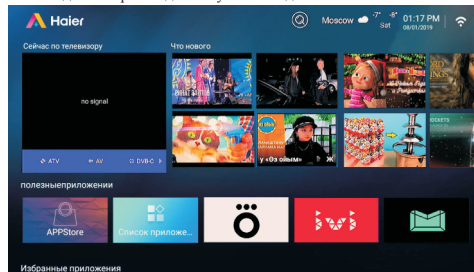

2. Featured APP (Рекомендуемое приложение)

Это рекомендуемые приложения в Магазине приложений (App Store), нажмите кнопку Enter, чтобы загрузить приложения из магазина, также вы можете войти в магазин приложений, чтобы загрузить другие приложения.

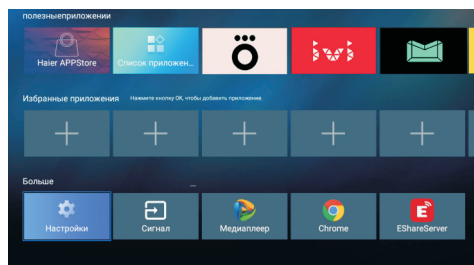

Загрузите приложение ОККО из магазина приложений.



3. ПРИЛОЖЕНИЯ

Это часть предустановки системы и пользовательской установки приложений.

Нажмите кнопку ◀▶, чтобы выбрать приложение, а затем нажмите кнопку ENTER.

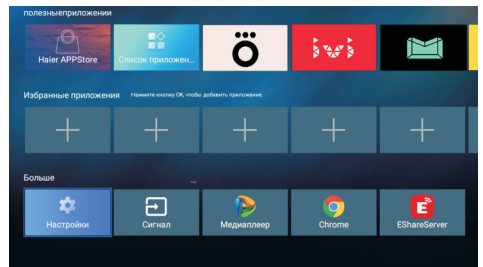

Пользователь может получить доступ к Интернету через приложение браузера.

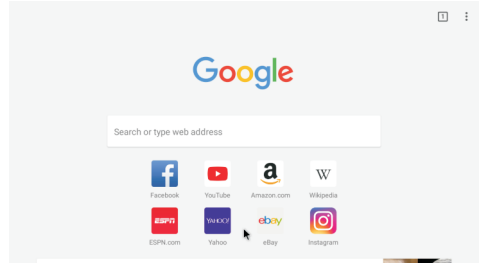

4. Setting (Настройки)

Нажмите кнопку ENTER на иконке настройки, чтобы выполнить настройки системы.



4.1 Network Setting (Настройки сети)

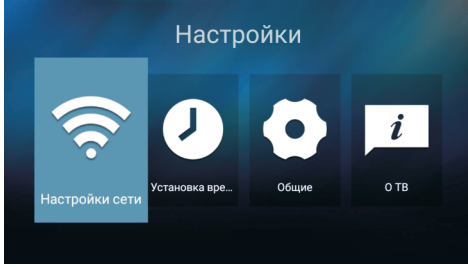

Нажмите кнопку ▲/▼, чтобы выбрать сеть, которую вы хотите использовать.

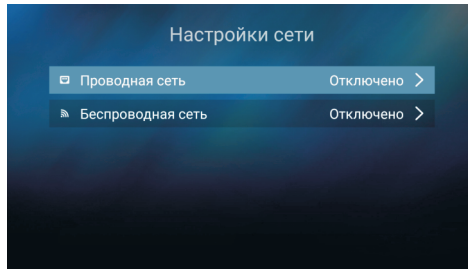

4.2 Time Setting (Установка времени)

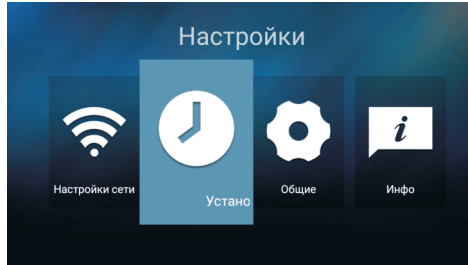

Нажмите кнопку ▲/▼, чтобы выбрать нужный пункт, а затем кнопку ENTER, чтобы изменить их.

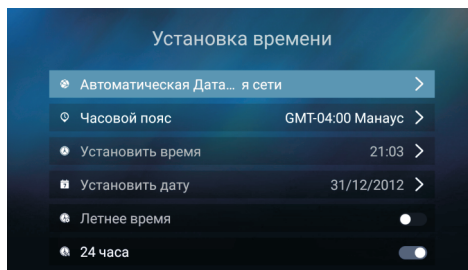

4.3 Общие настройки

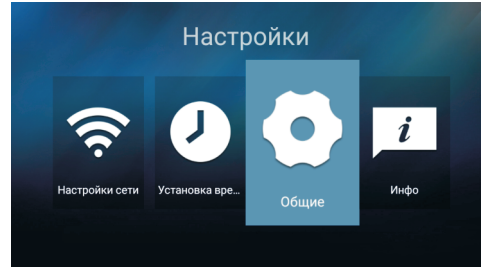

4.3.1 Настройки языка

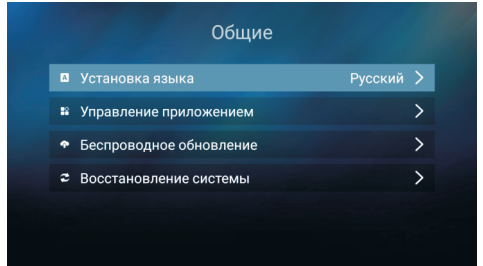

Нажмите кнопку ▲/▼, чтобы выбрать нужный язык системы, а затем кнопку Enter, чтобы подтвердить выбор.

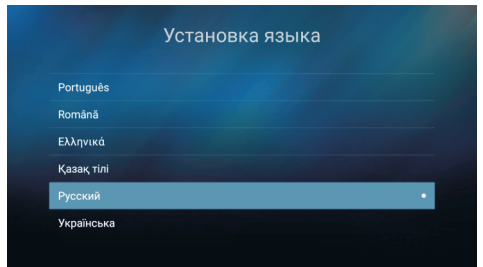

4.3.2 Управление приложениями

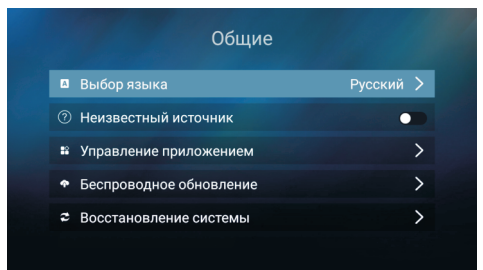

Нажмите кнопку Enter, чтобы узнать количество загруженных приложений.
 Вы можете удалить приложения, которые были загружены с помощью опции Uninstalled Applications (Удаление приложений), как показано на рисунке.

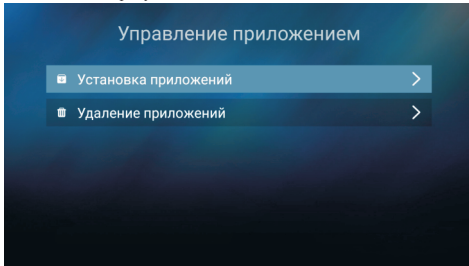

Нажмите кнопку FACTORY DATA RESET (СБРОС НА ЗАВОДСКИЕ УСТАНОВКИ), чтобы восстановить систему, после чего все загруженные вами приложения будут удалены.

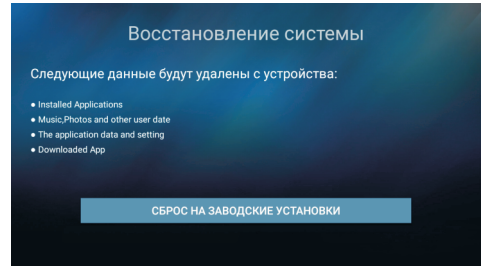

4.3.3 OTA Update (Беспроводное обновление)

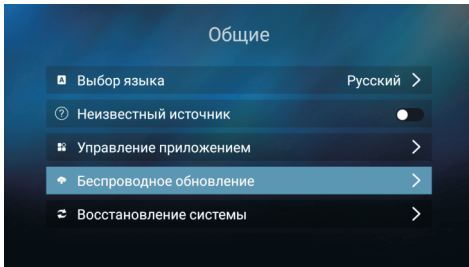

Для проверки наличия обновлений программного обеспечения нажмите кнопку CHECK FOR UPGRADE (ПРОВЕРИТЬ ОБНОВЛЕНИЕ).

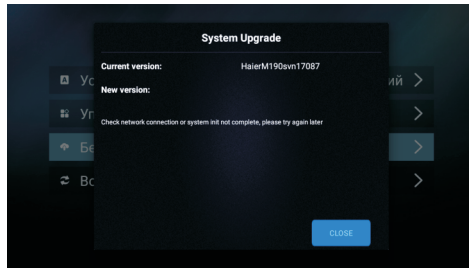

4.3.4 System Recovery (Восстановление системы)

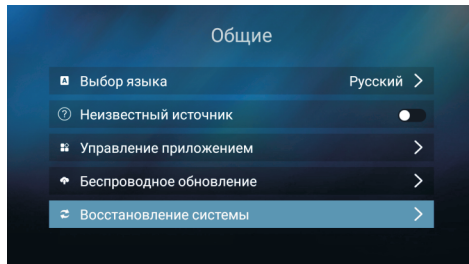

4.4 About TV (О телевизоре)

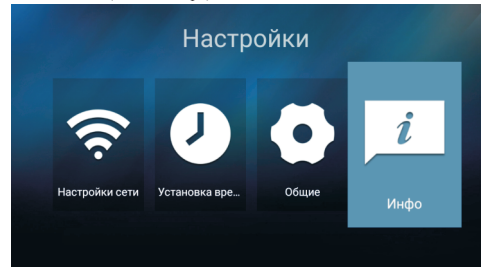

В этой части отображается системная информация, как показано на рисунке.

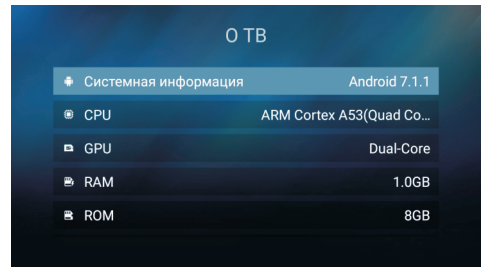

5. Media Player (Медиаплеер)

Примечания: Перед работой с меню MEDIA (МЕДИА) подключите USB-устройство или карту памяти.

Нажмите кнопку ▲/▼, чтобы выбрать пункт Media Player (Медиаплеер) на главной странице, а затем кнопку ENTER.

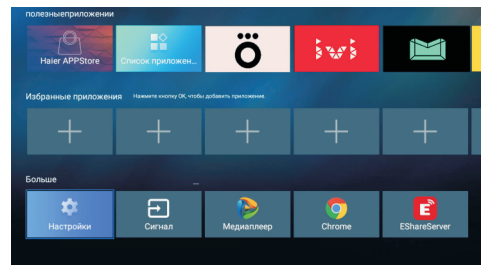

Для выбора нажмите кнопку ◀▶ и для подтверждения – кнопку ENTER.

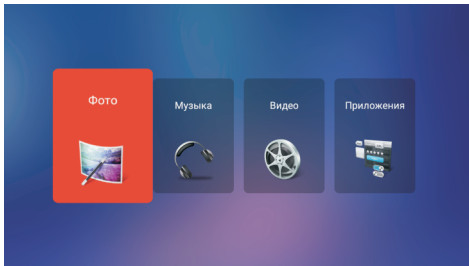

5.1 Photo (Фото)

Изображение только для справки; фактический элемент является стандартом.

Нажмите кнопку ◀▶, чтобы выбрать пункт Фото в главном меню, а затем кнопку ENTER для подтверждения.

Для возврата в предыдущее меню нажмите кнопку выхода EXIT.

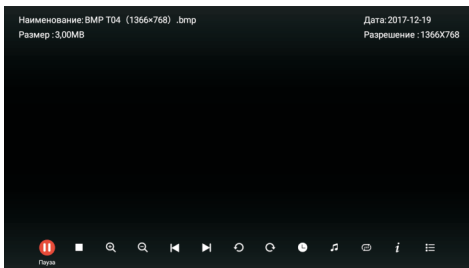

Вы можете просмотреть информацию о текущей воспроизводимой фотографии, нажав кнопку INFO, а затем кнопку для воспроизведения или паузы; вы сможете увидеть состояние воспроизведения в правой части экрана.

Затем нажмите кнопку ▲/▼ или ◀▶, чтобы повторить изображение.

Примечания: Другие пункты меню и описание аналогичны меню Movie (Фильмы).

5.2 Музыка

Изображение только для справки; фактический элемент является стандартом.

Нажмите кнопку ◀▶, чтобы выбрать пункт Музыка в главном меню, а затем кнопку ENTER.

Для возврата в предыдущее меню нажмите кнопку выхода EXIT.

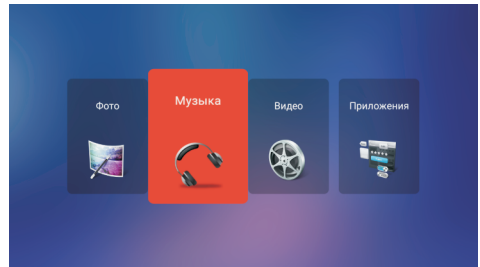

Нажмите кнопку ▲/▼, чтобы выбрать песню, которую вы хотите прослушать, а затем кнопку ENTER или || или ▶ для воспроизведения.

Нажмите кнопку ◀, чтобы вернуться в предыдущее меню.



Вы можете увидеть информацию о текущей воспроизводимой песне в левой части меню.



5.3 Видео

Изображение только для справки; фактический элемент является стандартом.

Нажмите кнопку ◀▶, чтобы выбрать пункт Видео в главном меню, а затем кнопку ENTER.

Для возврата в предыдущее меню нажмите кнопку выхода EXIT.

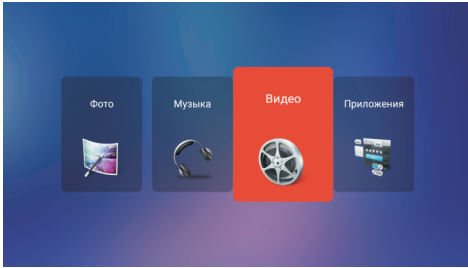

Нажмите кнопку ◀/▶ и кнопку ▲/▼, чтобы выбрать папку, которую вы хотите просмотреть.
Нажмите кнопку ENTER, чтобы выбрать подпапку.

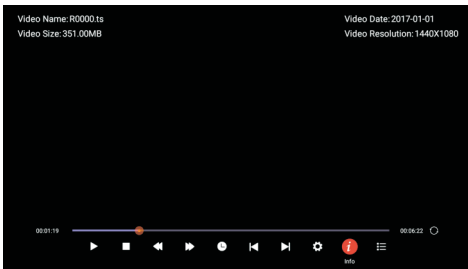
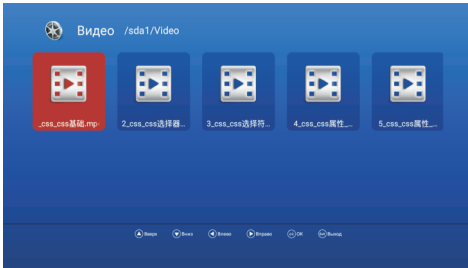
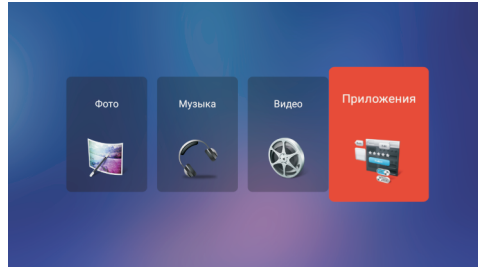

Нажмите кнопку ENTER или кнопку II для воспроизведения, Нажмите кнопку ■ или кнопку EXIT, чтобы остановить воспроизведение.
Нажмите кнопку ◀, чтобы вернуться на предыдущую страницу. Вы можете увидеть информацию о текущем воспроизводимом мультимедиа в первую секунду или после нажатия кнопки INFO.

5.4 Приложения

Изображение только для справки; фактический элемент является стандартом.

Нажмите кнопку ◀/▶, чтобы выбрать пункт Приложение в главном меню, затем нажмите кнопку ENTER, после чего вы можете установить доступные приложения.
Для возврата в предыдущее меню нажмите кнопку выхода EXIT.

ТВ-приложения

1. ИСТОЧНИК ВХОДНОГО СИГНАЛА

1. Для вывода списка источников входного сигнала нажмите кнопку SOURCE;
2. Нажмите кнопку ▲/▼, чтобы выбрать желаемый источник входного сигнала;
3. Для ввода источника входного сигнала нажмите кнопку ENTER;



2. Главное меню

- Нажмите кнопку MENU для отображения ГЛАВНОГО ЭКРАННОГО МЕНЮ МОНИТОРА (MAIN OSD MENU);
- Нажмите кнопку ▲/▼, чтобы выбрать нужное МЕНЮ;
- Нажмите кнопку ENTER или кнопку ▶, чтобы войти в подменю, и кнопку ◀, чтобы вернуться в предыдущее меню.
- Нажмите кнопку ▲/▼, чтобы выбрать нужную опцию, а затем нажмите кнопку ENTER или кнопку ▶, чтобы войти в подменю; нажмите кнопку ◀/▶, чтобы отрегулировать значение, или кнопку ◀/▶, чтобы выбрать его в подменю;
- Вы можете нажать кнопку EXIT, чтобы сохранить изменения и вернуться в предыдущее меню, и чтобы закрыть все меню.

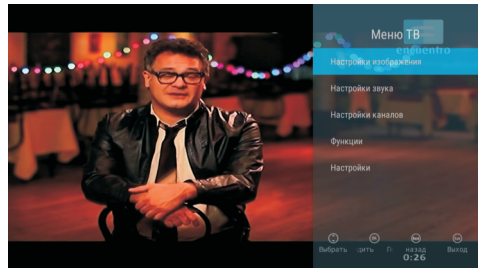

2.1 Picture Setup (Настройка изображения)

2.1.1 Picture Mode (Режим изображения)

Нажмите кнопку ▲/▼, чтобы выбрать пункт Режим изображения, затем нажмите кнопку ENTER. Доступные режимы изображения: Standard (Стандарт), Vivid (Яркий), Mild (Мягкий), ECO (ЭКО), User (Пользовательский).

Вы можете настроить уровень яркости, контрастности, резкости, цвета только в Пользовательском режиме (User mode).

СОВЕТЫ: Вы можете нажимать кнопку P-MODE на пульте дистанционного управления снова и снова, чтобы непосредственно изменять режим изображения.

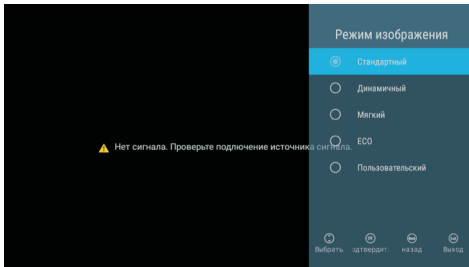

2.1.2 Colour Temperature (Цветовая Температура)

Нажмите кнопку ▲/▼, чтобы выбрать опцию Цветовая температура, затем нажмите кнопку ENTER и кнопку ◀/▶, чтобы выбрать настройку Standard (Стандартный), Cool (Холодный), Warm (Теплый).

2.1.3 DNR (Цифровое Шумоподавление)

Нажмите кнопку ▲/▼, чтобы выбрать цифровое шумоподавление, а затем кнопку ENTER и кнопку ◀/▶, чтобы выбрать пункт Off (Выкл.), Low (Низкое), Middle (Среднее), High (Высокое).

2.1.4 Aspect Ratio (Соотношение Сторон)

Нажмите кнопку ▲/▼ для выбора пункта Соотношение сторон, затем кнопку ENTER для ввода и кнопку ◀/▶ для настройки. Затем нажмите кнопку EXIT, чтобы вернуться непосредственно в предыдущее меню.

2.2 Sound Setup (Настройка звука)

1. Нажмите кнопку ▲/▼, чтобы выбрать параметр, который вы хотите настроить, в меню Звук (Sound), затем нажмите кнопку ENTER.

2. Нажмите кнопку ◀/▶ для регулировки или кнопку ▲/▼ для выбора, затем нажмите кнопку ENTER, чтобы выбрать подменю.

3. После завершения настройки нажмите кнопку MENU для сохранения и возврата в предыдущее меню, а затем нажмите кнопку EXIT для выхода из меню.

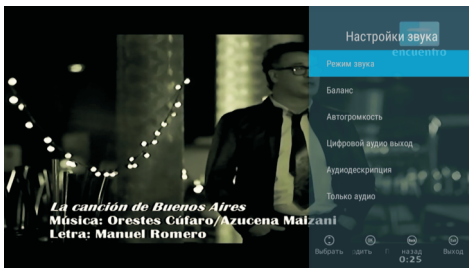

2.2.1 Soundmode (Режим звука)

Нажмите кнопку ▲/▼, чтобы выбрать пункт Режим звука, а затем нажмите кнопку ENTER для подтверждения. Доступны следующие режимы звука: Standard (Стандарт), Theatre (Театр), Music (Музыка), User (Пользовательский).

Вы можете настроить значение низких и высоких частот, только находясь в пользовательском режиме.

СОВЕТЫ: Вы можете нажать кнопку S-MODE на пульте дистанционного управления, чтобы напрямую изменить режим звучания.

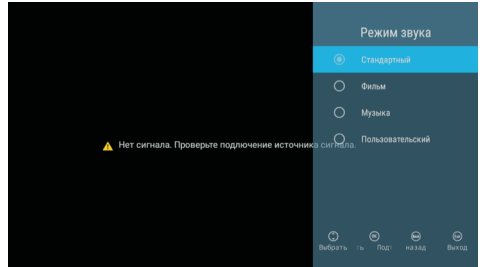

2.2.2 Баланс

Нажмите кнопку ▲/▼ для выбора пункта Баланс, затем нажмите кнопку ◀/▶ для настройки. Для немедленного возврата в предыдущее меню нажмите кнопку EXIT.

2.2.3 AVL (Автоматическое Регулирование Громкости)

Нажмите кнопку ▲/▼, чтобы выбрать пункт Автоматическое регулирование громкости, затем нажмите кнопку ENTER, чтобы выполнить настройку. Для немедленного возврата в предыдущее меню нажмите кнопку EXIT.

2.2.4 Digital Audio output (Цифровой Аудио Выход)

Нажмите кнопку ▲/▼ для выбора выхода SPDIF (Sony/Philips Digital Interface (или Interconnect) Format) затем нажмите кнопку ENTER для подтверждения. Доступные режимы SPDIF: AUTO (АВТО), PCM (Импульсно-кодовая модуляция), OFF (ВЫКЛ.).

Затем нажмите кнопку ENTER или кнопку ▶ для ввода, и кнопку ◀/▶ для настройки, затем нажмите кнопку EXIT, чтобы вернуться в предыдущее меню.

2.2.5 Audio Description (Тифлоперевод)

Нажмите кнопку ▲/▼, чтобы выбрать пункт Описание аудио, затем нажмите кнопку ENTER для выбора AD ON/OFF (ВКЛ/ВЫКЛ. АУДИО)

Если вы выбираете AD ON (ВКЛ. АУДИО), вы можете нажать кнопку ◀/▶, чтобы настроить уровень микширования.

2.2.6 Audio Only (Только Аудио)

Нажмите кнопку ▲/▼, чтобы выбрать пункт Только аудио. Затем нажмите кнопку ENTER, чтобы закрыть экран. Нажмите любую клавишу, чтобы выйти из спящего режима, и кнопку питания, чтобы войти в режим ожидания.

2.3 Channel Setup (Настройка Каналов)

Для открытия главного меню нажмите кнопку MENU.

Нажмите кнопку ▲/▼, чтобы выбрать пункт Настройка каналов в главном меню, затем нажмите кнопку ENTER.

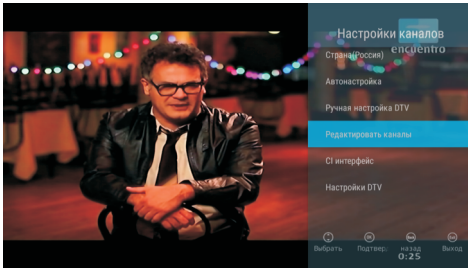

1. Нажмите кнопку ▲/▼, чтобы выбрать параметр, который вы хотите настроить в меню Настройка каналов, затем нажмите кнопку ENTER.
2. После завершения настройки нажмите кнопку EXIT для сохранения и возврата в предыдущее меню, а затем нажмите кнопку EXIT для выхода из меню.

2.3.1 Country (Страна)

Нажмите кнопку ▲/▼, чтобы выбрать страну, а затем нажмите кнопку ENTER для подтверждения.

2.3.2 Auto Scan (Автоматический поиск каналов)

Нажмите кнопку ▲/▼, чтобы выбрать пункт Автоматическое сканирование, а затем нажмите кнопку ENTER, чтобы выполнить автоматический поиск.

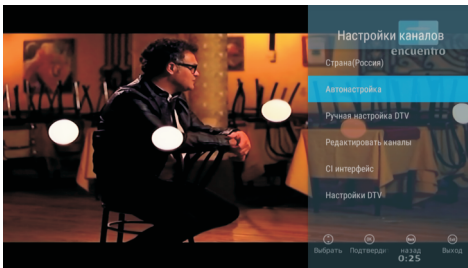

2.3.3 DTV Manual Scan (Ручное сканирование цифрового телевидения)

Нажмите кнопку ▲/▼ для выбора, нажмите кнопку ◀▶ для настройки, а затем нажмите кнопку EXIT, чтобы вернуться к предыдущему меню. Меню будет выглядеть следующим образом:

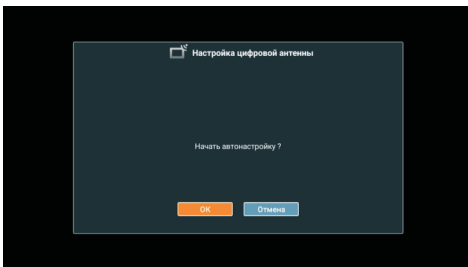

2.3.4 Channel Edit (Редактирование каналов)

Нажмите кнопку ▲/▼, чтобы выбрать пункт Редактировать каналы, а затем нажмите кнопку ENTER. Вы можете использовать четыре цветные клавиши, чтобы удалить (Delete)/пропустить (Skip)/переместить (Swap)/заблокировать (Lock), а также нажать кнопку Fav. (Избран.), чтобы настроить список избранных каналов. Меню будет выглядеть следующим образом:

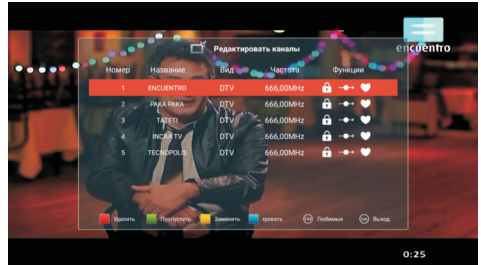

2.3.5 Common language (Общий язык)

Нажмите кнопку ▲/▼, чтобы выбрать пункт Общий язык, затем нажмите кнопку ENTER. В этом меню вы можете проверить информацию о карте CAM/CI.

2.3.6 DTV Setting (Настройка цифрового телевидения)

Нажмите кнопку ▲/▼, чтобы выбрать пункт Настройка DTV, затем нажмите кнопку ENTER. Меню будет выглядеть следующим образом:

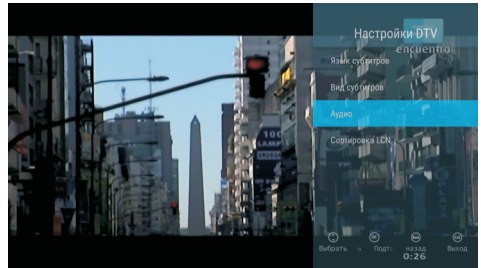

2.3.6.1 Subtitle Display (Отображение субтитров)

Нажмите кнопку ENTER, чтобы войти в подменю; вы можете нажать кнопку ENTER, чтобы ВКЛ/ВЫКЛ субтитры. Если для субтитров выбрано значение ON (ВКЛ), вы можете выбрать язык субтитров с помощью пункта Язык субтитров. Для возврата в предыдущее меню нажмите кнопку EXIT.

2.3.6.2 Subtitle Type (Тип субтитров)

Нажмите кнопку ENTER, чтобы войти в подменю, после чего вы можете нажать кнопку ENTER, чтобы выбрать Normal Subtitle (Нормальные субтитры) или Subtitle for Hard of Hearing (Субтитры для слабослышащих).

Нажмите кнопку ENTER, чтобы выбрать Prefer Subtitles 1 (Предпочтительные субтитры 1)/Prefer Subtitles 2 (Предпочтительные субтитры 2)

Для возврата в предыдущее меню нажмите кнопку EXIT.

2.3.6.3 Audio Type (Тип аудио)

Нажмите кнопку ENTER, чтобы войти в подменю, после чего вы можете нажать кнопку ENTER, чтобы выбрать Normal Audio (Нормальное аудио) или Audio for Hard of Hearing (Аудио для слабослышащих).

Нажмите кнопку ENTER, чтобы выбрать Prefer Audio 1 (Предпочтительное аудио 1)/Prefer Audio 2 (Предпочтительное аудио 2). Для возврата к предыдущему меню нажмите кнопку EXIT.

2.3.6.4 LCN (Номер логического канала)

Нажмите кнопку ENTER, чтобы войти в подменю, после чего вы можете нажать кнопку ENTER, чтобы выбрать LCN ON/OFF (ВКЛ/ВЫКЛ ФУНКЦИЮ LCN). Для возврата к предыдущему меню нажмите кнопку EXIT.

2.4 Функции

Нажмите кнопку ▲/▼, чтобы выбрать Функцию, затем нажмите кнопку ENTER.

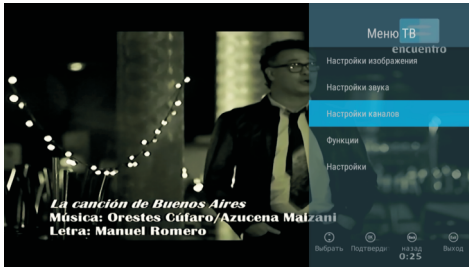

2.4.1 Teletext Language (Язык телетекста)

Нажмите кнопку ENTER, чтобы войти в подменю, после чего вы можете нажать кнопку ENTER, чтобы выбрать Teletext Language (Язык телетекста) (West Europe/East Europe/Russian/Arabic (Западная Европа/Восточная Европа/Русский/Арабский)) Для возврата в предыдущее меню нажмите кнопку EXIT.

2.4.2 System Lock (Блокировка системы)

Для входа в подменю нажмите кнопку ENTER, после чего появится следующее изображение:
Введите PIN-код по умолчанию «0000», откроется меню Parental controls (Родительский контроль).
Для возврата в предыдущее меню нажмите кнопку EXIT.



2.4.2.1 Parental controls (Родительский контроль)

Нажмите кнопку ▲/▼ для выбора опции ON/OFF (ВКЛ/ВЫКЛ), RATING (РЕЙТИНГ)/Change PIN (Смена ПИН-кода) и нажмите кнопку ENTER для подтверждения.

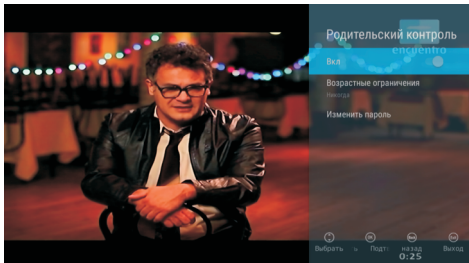

2.4.3 Auto Power Off (Авто выключение)

Для входа в подменю нажмите кнопку ENTER.
Нажмите кнопку ▲/▼, чтобы выбрать пункт Off (Выкл)/1 hour (1 час)/2 hour (2 часа)/3 hour (3 часа)/4 hour (4 часа), затем нажмите кнопку ENTER для подтверждения. Для возврата к предыдущему меню нажмите кнопку EXIT.

2.4.4 Меню записи (Record) (только источник DTV)

Для входа в подменю нажмите кнопку ENTER, после чего появится следующее изображение:
Нажмите кнопку ▲/▼, чтобы выбрать опции, затем нажмите кнопку ENTER, чтобы выполнить установку.

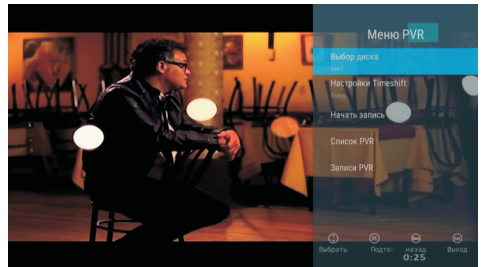

2.4.5 CEC (Управление бытовой электроникой)

Для входа в подменю нажмите кнопку ENTER.
Нажмите кнопку ▲/▼, чтобы выбрать пункт HDMI Control (Управление HDMI)/ Device auto power off (Автоматическое отключение устройства)/TV auto power on (Автоматическое включение телевизора)/ARC enable (Активировать ARC), затем нажмите кнопку ENTER для внесения изменения.
Для возврата в предыдущее меню нажмите кнопку EXIT.

2.5 Setup (Настройки)

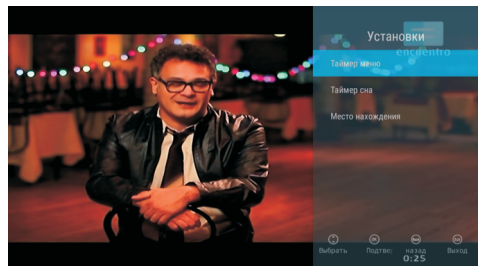
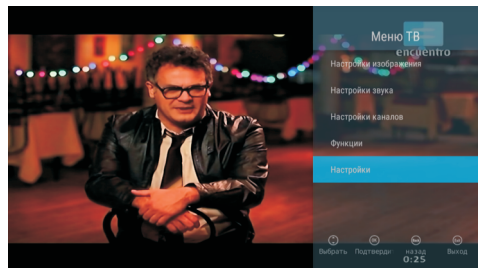

2.5.1 OSD Timer (Таймер экранного меню монитора) (время отображения экранного меню монитора)

Нажмите кнопку ▲/▼ для выбора OSD Timer (Таймер экранного меню монитора).

Нажмите кнопку Enter для входа.

Нажмите кнопку ▲/▼, чтобы выбрать опции

Off/10s/20s/30s/40s/50s/60s (Выкл./10 с/20 с/30 с/40 с/50 с/60 с), затем нажмите кнопку ENTER для подтверждения.

Для возврата в предыдущее меню нажмите кнопку EXIT.

2.5.2 Sleep Timer (Таймер сна) (время выключения)

Нажмите кнопку ▲/▼ для выбора Sleep Timer (Таймер отключения).

Нажмите кнопку Enter для входа.

Нажмите кнопку ▲/▼, чтобы выбрать опции

Off (Выкл)/00:15/00:30/01:00/01:30/02:00/03:00, затем нажмите кнопку ENTER для подтверждения

Для возврата в предыдущее меню нажмите кнопку EXIT.

2.5.3 Location (Расположение)

Нажмите кнопку ▲/▼, чтобы выбрать пункт Местоположение

Нажмите кнопку ENTER, чтобы войти, затем нажмите кнопку ENTER, чтобы выбрать из опций Home (Главная)/Store (Магазин).

Для возврата в предыдущее меню нажмите кнопку EXIT.

DVB-S

1. Для вывода списка источников входного сигнала нажмите кнопку SOURCE;

2. Нажмите кнопку ▲/▼, чтобы выбрать источник входного сигнала DVB-S.

3. Для ввода источника входного сигнала нажмите кнопку ENTER;

Нажмите кнопку ▲/▼, чтобы выбрать Спутник (Satellite).

Нажмите кнопку ENTER, чтобы подтвердить выбор спутника.

Нажмите СИНИЮ кнопку для поиска программы.

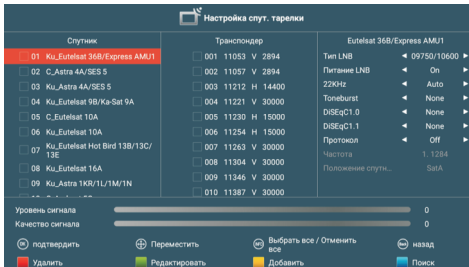

DVB-C

1. Для вывода списка источников входного сигнала нажмите кнопку SOURCE;

2. Нажмите кнопку ▲/▼, чтобы выбрать источник входного сигнала DVB-C.

3. Для ввода источника входного сигнала нажмите кнопку ENTER;

Нажмите кнопку ENTER, чтобы войти в интерфейс поиска.

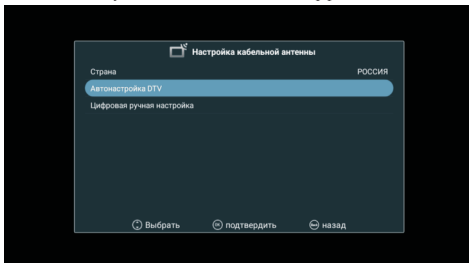

Нажмите кнопку ENTER, чтобы начать поиск передач.

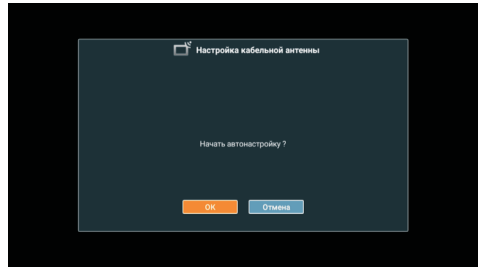

После появления сообщения о карте шифрования CI, вставьте карту, что приведет к расшифровке программы.

Установите в слот CI, находящийся на задней стенке телевизора, сначала модуль, а затем карту доступа.

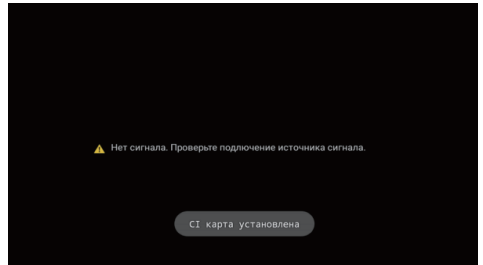
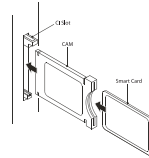

Включите телевизор. Он отобразит сообщение о том, что был обнаружен модуль. Через некоторое время карта будет активирована.

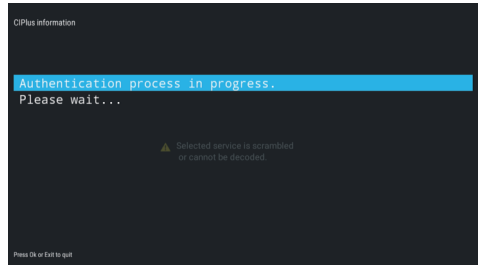

Нажмите кнопку ▲/▼ для выбора пункта CI Information (информации о карте CI).

Цифровой ЖК-телевизор высокой чёткости со светодиодной подсветкой экрана диагональю 61 см (24 дюйма)

Качество телевизионного изображения:	Высокая четкость (HD) Поддержка цифрового телевидения Диагональ экрана: 60 см Разрешение 1366 x 768 точек, 50 Гц.
Цифровой декодер	DVB-T, DVB-C, DVB-T2, DVB-S2 16/32/64/128/256 QAM модуляция MPEG2, MPEG4, H.265
Интерфейсы для подключения оборудования:	2 разъема HDMI 1 разъем LAN 2 порта USB, 1 слот CI 1 порт для подключения оптического кабеля. 1 порт для подключения наушников. 1 разъем AV, 1 разъем LNB, 1 разъем ANT Поддерживаемые системы: PAL + SECAM Приемный канал: DVB-T2:1000, DVB-C:1000, DVB-S2:6000, ATV:99 Антенный вход: 75 Ом, небалансный Видео вход HDMI: 480i, 480p, 576i, 576p, 720p, 1080i, 1080p
Качество звука:	Система стереозвуча NICAM. Средняя выходная мощность 2 x 3 Вт.
Потребляемая мощность в режиме ожидания	Не более 0,5 Вт
Цифровые функции:	Поддержка цифровых интерактивных сервисов Цифровой телетекст. Поддержка цифровых субтитров, передаваемых по протоколу DVB (цифровое телерадиовещание) Автоматическая настройка. Автоматический поиск каналов. Программа телепередач на сегодня и следующий день. Телегид на неделю. Поддержка телевизионных приставок. Слот CI для электронных модулей Поддержка приёма тифлоперевода (описание происходящего на экране специально для слабовидящих людей).
Дополнительные функции:	Тюнер УВЧ и УКВ, таймер автоматического отключения, родительский контроль, показ фотографий и текста Работа пульта дистанционного управления от двух батарей типоразмера ААА (включены в комплект поставки) Крепление стандарта VESA: 200 x 100 мм Габариты упаковки (Ш x В x Г): 620 x 415 x 128 мм Габариты телевизора на подставке (Ш x В x Г): 550 x 367 x 180 мм Габариты телевизора без подставки (Ш x В x Г): 550 x 325 x 60 мм Масса брутто: 3,8 кг Масса телевизора с подставкой: 2,7 кг Масса телевизора без подставки: 2,5 кг

* Характеристики даны исключительно для справки.

При изменении изделия характеристики могут измениться.

Характеристики могут быть изменены без предварительного уведомления.

Важно! Отсутствие на приборе серийного номера делает невозможной для Производителя идентификацию прибора и, как следствие, его гарантийное обслуживание. Запрещается удалять с прибора заводские идентифицирующие таблички. Отсутствие заводских табличек может стать причиной отказа выполнения гарантийных обязательств.

Цифровой ЖК-телевизор высокой чёткости со светодиодной подсветкой экрана диагональю 80 см (32 дюйма)

Качество телевизионного изображения:	Высокая четкость (HD) Поддержка цифрового телевидения Диагональ экрана: 80 см Разрешение 1366 x 768 точек, 50 Гц.
Цифровой декодер	DVB-T, DVB-C, DVB-T2, DVB-S2 16/32/64/128/256 QAM модуляция MPEG2, MPEG4, H.265
Интерфейсы для подключения оборудования:	3 разъема HDMI 1 разъем LAN 2 порта USB, 1 слот CI 1 порт для подключения оптического кабеля. 1 порт для подключения наушников. 1 разъем AV, 1 разъем LNB, 1 разъем ANT Поддерживаемые системы: PAL + SECAM Приемный канал: DVB-T2:1000, DVB-C:1000, DVB-S2:6000, ATV:99 Антенный вход: 75 Ом, небалансный Видео вход HDMI: 480i, 480p, 576i, 576p, 720p, 1080i, 1080p
Качество звука:	Система стереозвука NICAM. Мощность акустической системы 2 x 8 Вт, среднеквадратичное значение (RMS)
Потребляемая мощность в режиме ожидания	Не более 0,5 Вт
Цифровые функции:	Поддержка цифровых интерактивных сервисов Цифровой телетекст. Поддержка цифровых субтитров, передаваемых по протоколу DVB (цифровое телерадиовещание) Автоматическая настройка. Автоматический поиск каналов. Программа телепередач на сегодня и следующий день. Телегид на неделю. Поддержка телевизионных приставок. Слот CI для электронных модулей Поддержка приёма тифлоперевода (описание происходящего на экране специально для слабовидящих людей).
Дополнительные функции:	Тюнер УВЧ и УКВ, таймер автоматического отключения, родительский контроль, показ фотографий и текста Работа пульта дистанционного управления от двух батарей типоразмера AAA (включены в комплект поставки) Крепление стандарта VESA: 200 x 100 мм Габариты упаковки (Ш x В x Г): 795 x 495 x 137 мм Габариты телевизора на подставке (Ш x В x Г): 730 x 467 x 180 мм Габариты телевизора без подставки (Ш x В x Г): 730 x 427 x 61 мм Масса брутто: 6 кг Масса телевизора с подставкой: 4,5 кг Масса телевизора без подставки: 4,4 кг

* Характеристики даны исключительно для справки.

При изменении изделия характеристики могут измениться.

Характеристики могут быть изменены без предварительного уведомления.

Важно! Отсутствие на приборе серийного номера делает невозможной для Производителя идентификацию прибора и, как следствие, его гарантийное обслуживание. Запрещается удалять с прибора заводские идентифицирующие таблички. Отсутствие заводских табличек может стать причиной отказа выполнения гарантийных обязательств.

43-дюймовый цифровой ЖК-телевизор Full HD 1080p













Качество телевизионного изображения:	FULL HD Поддержка цифрового телевидения Диагональ экрана: 109 см Разрешение 1920 x 1080 точек 50 Гц.
Цифровой декодер	DVB-T, DVB-C, DVB-T2, DVB-S2 16/32/64/128/256 QAM модуляция MPEG2, MPEG4, H.265
Интерфейсы для подключения оборудования:	3 разъема HDMI 1 разъем LAN 2 порта USB, 1 слот CI 1 порт для подключения оптического кабеля. 1 порт для подключения наушников. 1 разъем AV, 1 разъем LNB, 1 разъем ANT Поддерживаемые системы: PAL + SECAM Приемный канал: DVB-T2:1000, DVB-C:1000, DVB-S2:6000, ATV:99 Антенный вход: 75 Ом, небалансный Видео вход HDMI: 480i, 480p, 576i, 576p, 720p, 1080i, 1080p
Качество звука:	Система стереозвуча NICAM. Мощность акустической системы 2 x 8 Вт, среднеквадратичное значение (RMS)
Потребляемая мощность в режиме ожидания	Не более 0,5 Вт
Цифровые функции:	Поддержка цифровых интерактивных сервисов Цифровой телетекст. Поддержка цифровых субтитров, передаваемых по протоколу DVB (цифровое телерадиовещание) Автоматическая настройка. Автоматический поиск каналов. Программа телепередач на сегодня и следующий день. Телегид на неделю. Поддержка телевизионных приставок. Слот CI для электронных модулей Поддержка приёма тифлоперевода (описание происходящего на экране специально для слабовидящих людей).
Дополнительные функции:	Тюнер УВЧ и УКВ, таймер автоматического отключения, родительский контроль, показ фотографий и текста Работа пульта дистанционного управления от двух батарей типоразмера AAA (включены в комплект поставки) Крепление стандарта VESA: 200 x 200 мм Габариты упаковки (Ш x В x Г): 1063 x 645 x 135 мм Габариты телевизора на подставке (Ш x В x Г): 967 x 622 x 231 мм Габариты телевизора без подставки (Ш x В x Г): 967 x 560 x 64 мм Масса брутто: 10,1 кг Масса телевизора с подставкой: 7,7 кг Масса телевизора без подставки: 7,2 кг

* Характеристики даны исключительно для справки.

При изменении изделия характеристики могут измениться.

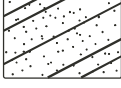
Характеристики могут быть изменены без предварительного уведомления.

Важно! Отсутствие на приборе серийного номера делает невозможной для Производителя идентификацию прибора и, как следствие, его гарантийное обслуживание. Запрещается удалять с прибора заводские идентифицирующие таблички. Отсутствие заводских табличек может стать причиной отказа выполнения гарантийных обязательств.

Тип неисправности		Осмотр
Проблема с изображением	Проблема со звуком	
 <p>«Снег» на экране</p>	 <p>Шум</p>	Скорректируйте положение антенны или проверьте ее подключение
 <p>Раздваивание изображения</p>	 <p>Со звуком всё в порядке</p>	Скорректируйте положение антенны или проверьте ее подключение
 <p>Помехи</p>	 <p>Шум</p>	Работающее рядом оборудование, автотранспортные средства или лампы дневного света.
 <p>Нормальное изображение</p>	 <p>Отсутствует звук</p>	Громкость (проверьте, запущена ли функция отключения звука на пульте дистанционного управления, и соответствует ли аудиосистема)
 <p>Отсутствует изображение</p>	 <p>Отсутствует звук</p>	Не подключён шнур питания. Телевизор отключён. Неверная настройка контрастности, яркости и громкости. Нажмите на пульте дистанционного управления кнопку включения/выключения.
 <p>Бесцветность</p>	 <p>Со звуком всё в порядке</p>	Настройте цветность
 <p>Шифрование телепередачи</p>	 <p>Уровень звука в норме или слишком низкий</p>	Произведите повторную настройку канала.
 <p>Бесцветность</p>	 <p>Шум</p>	Аудиосистема



Специальное пояснение: На комплектующие, такие как пульт дистанционного управления, гарантия не распространяется.



Мазмұны

Қауіпсіздік және ескертулер	2-3
Кіріспе	4
Түпқойманы құрастыру	5
Қабырғалық монтаждау	6
Орнату	7-11
Қашықтан басқару пульті	12
Басты бет	13
What's New (Жаңалықтар)	13
Featured APP (Ұсынылатын бағдарлама)	13
APPS (Қолданбалар)	13
Setting (Параметрлер)	13
Media Player (Медиаплеер)	15
TV қолданбалар	17
Кіріс Сигналының Көзі	17
Басты мәзір	17
DVB-S	20
DVB-C	21
Техникалық сипаттамалары	22
Ақаулықтарды жою	25

ҚАУІПСІЗДІК ТЕХНИКАСЫ БОЙЫНША
МАҢЫЗДЫ НҰСҚАУЛАР

- 1) Осы нұсқаулықты мұқият оқып шығыңыз.
- 2) Аса нұсқаулықты сақтап қойыңыз.
- 3) Барлық ескертулерге көңіл аударыңыз.
- 4) Барлық нұсқауларды орынданыз.
- 5) Бұл құрылғыны суға жақын жерде пайдаланбаңыз.
- 6) Құрылғыны тек құрғақ шуберекпен сүртіңіз.
- 7) Желдету тесіктерін жаппаңыз, құрылғыны нұсқауларға сәйкес орнатыңыз.
- 8) Теледидарды радиаторлар, жылытқыштар, желдету және басқа да жылу беретін құралдар (соның ішінде күшейткіштер) сияқты жылу көздерінің жанына орнатпаңыз.
- 9) Ұяшыққа қатысты белгіленген күйі бар істікшені қосу қауіпсіздігін ескеріңіз. Егер берілген аша розеткаға сәйкес келмесе, ескірген розетканы ауыстыру үшін электрикке хабарласыңыз.
- 10) Әсіресе ашаның, розеткалардың жанындағы және олар құрылғыдан шығатын жерлердегі қуат сымның қысылуына жол бермеңіз.
- 11) Тек өндіруші көрсеткен құралдарды/ құрамдас бөлшектерді пайдаланыңыз.
- 12) Найзағай кезінде немесе ұзақ уақыт бойы пайдаланылмаса, құрылғыны желіден ажыратыңыз.
- 13) Қызмет көрсету мәселелері бойынша білікті маманға хабарласыңыз. Егер құрылғы қандай да бір жолмен зақымдалса, мысалы, қуат сымы немесе аша зақымдалса, сұйықтық төгілсе немесе құрылғыға қандай да бір бөлшектер түсіп кетсе, құрылғыға жаңбыр немесе ылғал тиген болса, құрылғы тиісті түрде жұмыс істемесе немесе оны түсіріп алған болсаңыз, онда мұндай құрылғыға міндетті түрде қызмет көрсету керек.
- 14) Желі ашасы ажырату құрылғысы ретінде қолданылады, сондықтан ол жұмысқа жарамды күйде сақталу керек.
- 15) Желдету тесіктерін газеттер, дастархандар, перделер және т. б. сияқты заттармен жауып, желдетуге кедергі жасамау керек.
- 16) Құрылғыда тұтанған шам сияқты ашық өрт көздері болмау керек.
- 17) Басқару пультінің ішіндегі батареяларды тиісті түрде кәдеге жарату керек.
- 18) Құрылғыны қоңыржай климатта пайдалану.
- 19) Құрылғыға тамшылар немесе шашырандылар түспеу керек және оған құмыралар сияқты сұйықтыққа толтырылған заттарды қоюға болмайды.
- 20) Үшінші тұлғалардың қызметтерді және/ немесе бағдарламалық құралды ұсынуы алдын ала ескертусіз өзгертілуі, тоқтатылуы немесе тоқтатылуы мүмкін.

	АБАЙЛАҢЫЗ ЭЛЕКТР ТОҒЫМЕН ЖАРАҚАТТАНУ КҰПІН АУҒА БОЛМАҢЫЗ!	
АБАЙЛАҢЫЗ ЭЛЕКТР ТОҒЫМЕН ЖАРАҚАТТАНУ ҚАУІПІН АШПАҢЫЗ. МҰНЫҢ МӘНІСІ ЖОҚ, СЕБЕБІ ОНЫҢ ІШІНДЕ ҚЫЗМЕТ КӨРСЕТІЛЕТІН КОМПОНЕНТТЕР БОЛМАЙДЫ. ҚҰРЫЛҒЫНЫ ЖӨНДЕУ ҚАЖЕТ БОЛСА, ОНЫ ТЕК АРНАЙЫ ОҚЫТЫЛҒАН МАМАҢҒА ЖҮКТЕУ КЕРЕК.		

-  Таңба осы құрылғының ішінде электр тоғымен зақымдану қаупі бар қауіпті кернеулер бар екенін білдіреді.
-  Таңба осы құрылғыға қоса берілген әдебиетте пайдалану және техникалық қызмет көрсету бойынша маңызды нұсқаулар бар екенін білдіреді.

НАЗАР АУДАРЫҢЫЗ:
Жану немесе электр тоғының соғу қаупін азайту үшін, бұл құрылғыға жаңбыр немесе ылғал тиюіне жол бермеңіз.

НАЗАР АУДАРЫҢЫЗ:
Батареяларды қыздыруға тыйым салынады (күн сәулесінен, өрттің жанында және т.б.).



Таңба бұл өнімде қауіпті желі кернеуі мен пайдаланушы үшін қолжетімді бөлшектер арасында қос оқшаулама бар екенін білдіреді. Қызмет көрсету кезінде тек бірдей қосалқы бөлшектерді пайдаланыңыз.



Бұл таңбалау осы суреттеме салынған құрылғыны тұрмыстық қалдықтармен бірге кәдеге жаратуға тыйым салынатынын білдіреді (бұл ережені Еуроодақ аумағында орындау міндетті) Қоршаған ортаға, адамның денсаулығына және қорларды ұтымды пайдалануға күтіммен қарау үшін бұл құрылғыны қолданыстағы талаптарға сәйкес кәдеге жаратыңыз. Теледидарды қайтару үшін кәдеге жаратумен айналысатын ұйыммен хабарласыңыз немесе құрылғыны сатушыға жүгініңіз. Олар тиісті түрде кәдеге жарата алады.

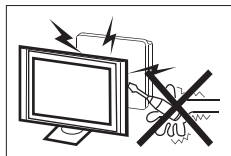

Теледидар жұмыс істеп тұрғанда, оның ішіндегі тізбектер арқылы жоғары кернеулі токтар ағып жатады. Құрылғының артқы қақпағын ашпаңыз. Құрылғыны жөндеу қажет болса, оны тек арнайы оқытылған маманға жүктеу керек.

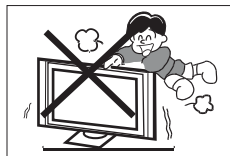

Теледидарды немесе оның түпқоймасын ешқашанда итеріменіз, оған шықпаңыз немесе сүйенбейіз. Балаларды қадағалап жүріңіз. Теледидардың құлауы өте ауыр жарақаттарға әкелуі мүмкін.

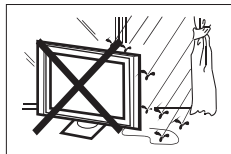

Электр тоғымен жарақаттануды немесе тұтануды болдырмас үшін құрылғыға судың тиюіне жол бермеңіз.

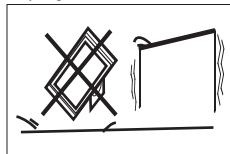

Құрылғыны тұрақсыз арбаларға, бағандарға, сөрелерге немесе үстелдерге орнатпаңыз. Теледидар құлаған кезде сіздің ауыр жарақаттануыңыз, ал теледидардың қатты зақымдалуы мүмкін.

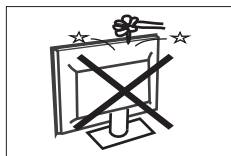

Теледидардың желдеткіш және басқа да санылауларына қандайда бір заттардың түсуін болдырмаңыз. Құрылғыға қандайда бір сұйықтықтардың енуіне жол бермеңіз.

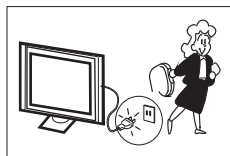

Құрылғы ұзақ уақыт бойына тұрғанда, оны электр қуаты желісінен ажырату ұсынылады.



Артқы қақпағындағы желдеткіш санылауларды жауып тастамаңыз. Ұзақ әрі ақаусыз пайдалану үшін электр компоненттерін салқындатып тұру қажет.

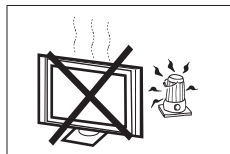

Теледидар қабылдағышын тікелей күн сәулесінің және басқа да жылу көздерінің әсеріне ұшыратпаңыз. Теледидар қабылдағышын бейне және дыбыс күшейткіштері сияқты жылу бөлетін басқа құрылғыларға тікелей орнатпаңыз. Теледидар үстіне жанып тұрған шам сияқты ашық от көздерін қоймаңыз.

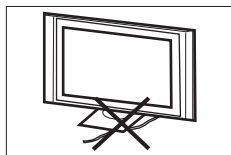

Электр қуаты сымын басып-жаншымаяңыз.

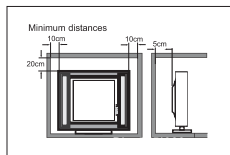

Если телевизор будет встроен, тогда необходимо соблюсти указанные минимальные расстояния до стен. Несоблюдение расстояний приведёт к перегреву устройства и созданию опасной ситуации.

Негізгі функционалдық мүмкіндіктері

- ① Теледидар, бейне терминал ретінде қолданылады;
- ② Жоғары жарықтық, кең көру бұрышы;
- ③ HDMI интерфейстері
- ④ Мультимедиялық плеер (USB);
- ⑤ Спутник;

Құрамдас бөліктер

СК-теледидар
 Қашықтықтан басқару пульті - 1 дана
 ААА батареясы - 2 дана
 Бұрандалар - 4 дана
 Пайдалану жөніндегі нұсқаулық - 1 дана
 Қысқаша нұсқаулық - 1 дана
 Түпқойма - 2 дана

Техникалық сипаттамалары

Көру кезіндегі сурет өлшемі (диагональ)	24 дюйма	32 дюйма	43 дюйма
Ажыратымдылық	1366x768		1920x1080
Aspect Ratio (Қабырғаларының қатынасы)	16 : 9		
Телевидение жүйесі (теледидар сигналын тарату пішімі)	PAL-B/G, I, D/K, SECAM-B/G, D/K, L, DVB-T, DVB-C, DVB-T2, DVB-S2		
Бейне сигнал жүйесі	PAL/SECAM		
Қабылдау арнасы	DVB-T2:1000, DVB-C:1000, DVB-S2:6000, ATV-99		
Қуат кернеуі	150–240 В ауысп. ток 50 Гц		
Тұтынылатын қуат	35В т	54В т	84В т
Дыбыстың шығыс күші (7% аспайтын сызықты емес бұрмалаулар коэффициентімен)	2 x 3В т	2 x 8В т	2 x 8В т
Сигнал кірісі/шығысы	Анықтығы жоғары мультимедиялық интерфейс (HDMI) x 2 (24") Анықтығы жоғары мультимедиялық интерфейс (HDMI) x 3 (32/43") Композиттік бейнекіріс x 1 Аудио кіріс x 1 LAN кірісі x 1 USB x 2 ОПТИКАЛЫҚ ШЫҒЫС x 1 ҚҰЛАҚАЛПҚА АРНАЛҒАН ШЫҒЫС x 1 ANT x 1 LNB x 1 CI x 1		
Көлдененің анықтығы (теледидарлық суреттер жолдары)	Композиттік бейне кіріс >=350		



HDMI және HDMI High-Definition Multimedia Interface терминдері және HDMI логотипі — АҚШ-тағы және басқа елдердегі HDMI Licensing Administrator, Inc компаниясының сауда белгілері немесе тіркелген сауда белгілері.

Теледидарды түпқоймаға орнату жөніндегі нұсқаулық

1. Түпқойманың ең ұзын аяғын анықтап алып, үстел үстілік тік бұрышты секциясын теледидарға ең ұзын аяғы теледидардың алдыңғы жағына қарайтын етіп туралаңыз.

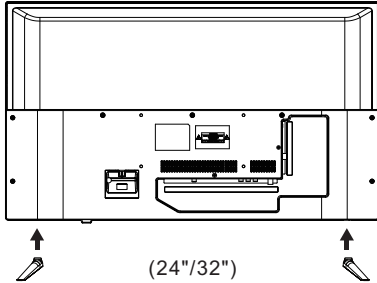

2. Ұзын бұрандаларды металл түпқоймалардың тік бұрышты секциясындағы тесіктерге сәйкес келетін теледидардың артқы жағындағы тесіктерге салыңыз да, бұрандаларды мықтап қатайтыңыз. Оларды қатайтпас бұрын бұрандалардың дұрыс салынуын қамтамасыз ету үшін олардың тесіктеріндегі металл түпқоймаларды аздап қозғалту қажет болуы мүмкін.

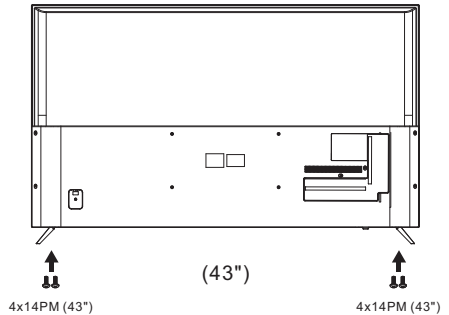
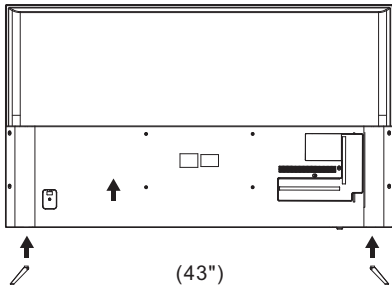
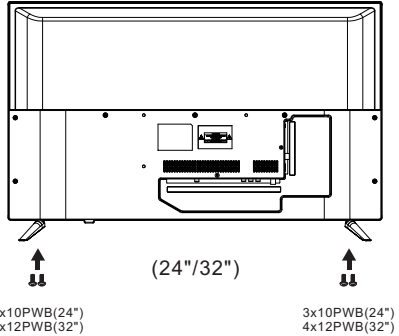

🔧 ОРНАТУ

Теледидарды тікелей күн сәулелері экранға түспейтін жерге орнату керек. Бұл ретте, экрандағы шағылыстар немесе теледидарды бүтіндей қараңғылықта көру көздің жоғарылаған шаршауына апарып соқтыратынын естен шығармаңыз. Жайлы қарап отыру үшін әлсін шағылысқан жарықпен көру ұсынылады.

Қабырға мен теледидардың аралығында желдетіліп тұру мақсатында жеткілікті аралық қалдыру қажет болады.

Теледидарды түпқоймада айналдырмаған жөн.

Жылу көздерінің жанында орнықтырудан аулақ болыңыз, өйткені бұл жағдай корпусстың бүлінуіне және де компоненттердің мерзімінен бұрын істен шығуына апарып соқтыра алады.

1-қадам: Қабырғаға орнатуға арналған кронштейндерді қабырғаға бекіту үшін дюбельдерді (4 * 36PWA) пайдаланыңыз.

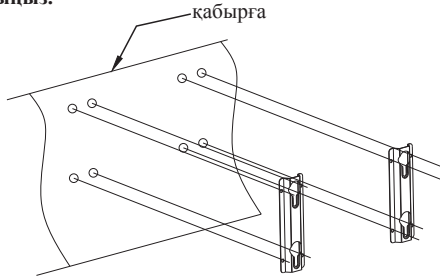

2-қадам: Қабырғаға орнатуға арналған бұрандаларды бұраңыз (24"/32": M4 x 5 мм, 43": M6 x 12 мм/4 дана) СК теледидардың артқы қабырғасына 8 кгс * см мезеті бар кілтпен.
* Теледидардың сыртқы көрінісі материалдық нысандарға байланысты болады.

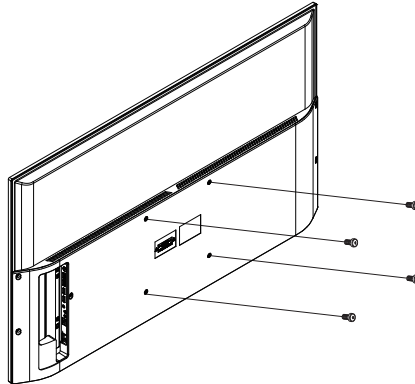

3-қадам: СК теледидарды қабырғаға орнатуға арналған кронштейндерде қабырғаға орнатуға арналған бұрандалар көмегімен бекітіңіз.
Назар аударыңыз: теледидар мен қабырға арасындағы бұрыш 3°-тан аспау керек.

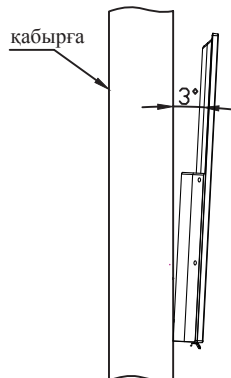

Алдыңғы панель

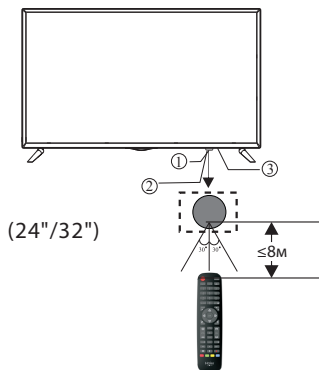

(24"/32")

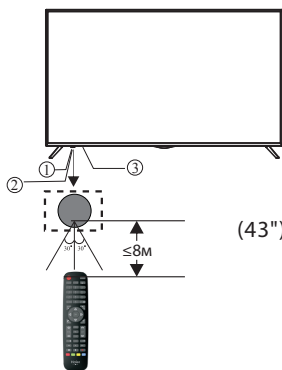

(43")

- 1: ИК-қабылдағыш (қашықтықтан басқару пультіне арналған).
- 2: Жарықдиодты индикатор: ҚЫЗЫЛ
- КҮТУ РЕЖИМІ.
- 3: Пернетақта

- 1: ИК-қабылдағыш (қашықтықтан басқару пультіне арналған).
- 2: Жарықдиодты индикатор: ҚЫЗЫЛ
- КҮТУ РЕЖИМІ.
- 3: Пернетақта

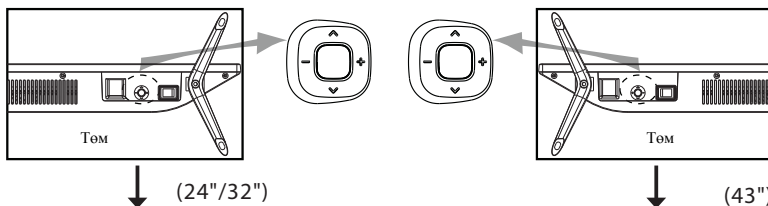

Навигация мәзірі

ТД күйі	Орталық батырма	Жоғары/төмен	Солға/оңға
Экранда сурет жоқ	Навигация мәзірін ашу	Аналогты және цифрлық ТД арнасын қосу/өшіру	Дыбысты ойнату күйі болмаса, дыбыс деңгейін батырма батырмасын жоғары / төмен басыңыз.
Навигация мәзірінің күйі (сегіз бұла үлгінің тиісті функциясы болмаса, белгіше сұр болып, таңдалады)	Навигация мәзірін ашу үшін басыңыз, мәзірді жабу үшін тағы бір рет басыңыз. Егер ол жұмыс істемесе, мәзір автоматты түрде 5 секундтан кейін жоғалады.	Негізгі бетке, күту режиміне өту үшін басыңыз, тиісті батырманы басыңыз, тиісті белгіше тиісті функциялардың сәтті аяқталғанын көрсетіп, бөлектеледі.	Мәзірге өту үшін басыңыз, кіріс көзі тиісті батырманы басыңыз, тиісті белгіше сәйкес функциялардың сәтті орындалғанын көрсету үшін бөлектеледі.
Мәзір, басты бет немесе ТД-дағы қолданба күйі	Растау үшін қысқа басу қашықтан басқару пультіндегі растау батырмасын басуға балама болып табылады. Қайтару үшін ұзақ басу қашықтан басқару пультіндегі қайтару батырмасын басуға балама болып табылады.	Қашықтан басқару пультіндегі Жоғары/Төмен батырмаларын басуға балама жоғары және төмен батырмаларын пайдаланыңыз.	Қашықтан басқару пультіндегі сол жақ/оң жақ батырмаларын басуға балама сол жақ/оң жақ батырмаларын пайдаланыңыз.
күту күйі	Қуатты қосу үшін басыңыз	—	—
Басқа күйлер	Қашықтан басқару пультіндегі растау батырмасын басуға балама растау үшін батырманы басыңыз. Мультимедиялық бейне ойнатқыш режимінде жұмыс істегенде, ойнату және тоқтату, сондай-ақ қалқымалы параметрлер мәзірін жауап береді.	Қашықтан басқару пультіндегі Жоғары/Төмен батырмаларын басуға балама жоғары және төмен батырмаларын пайдаланыңыз.	Қашықтан басқару пультіндегі сол жақ/оң жақ батырмаларын басуға балама сол жақ/оң жақ батырмаларын пайдаланыңыз. Қалқымалы мәзірді енгізген кезде, бейне ойнатқыштың параметрлері жылдам алға және артқа айналдыру үшін жауап береді.

Артқы / бүйір жалғағыштар (24 ")

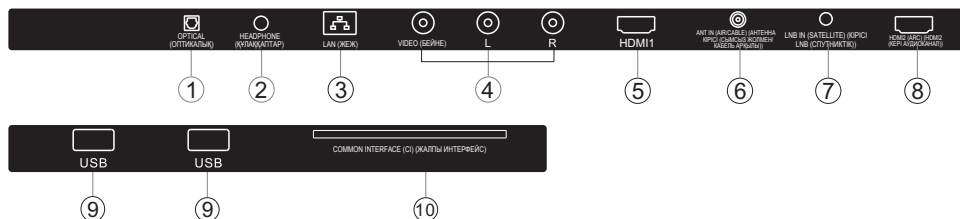

1	OPTICAL (ОПТИКАЛЫҚ)	Шығыс	8	HDMI2 (ARC) (HDMI2 (KEPI АУДИОКАНАЛ))	кіріс
2	headPHONE (ҚҰЛАҚҚАПТАР)	Аналогты аудио шығысы	9	USB	кіріс
3	LAN (ЖЕЖ)	кіріс	10	COMMON INTERFACE (CI) (ЖАЛПЫ ИНТЕРФЕЙС)	кіріс
4	AV IN	кіріс			
5	HDMI1	кіріс			
6	ANT (AIR/CABLE) (АНТЕННА (СЫМСЫЗ ЖОЛМЕН/КАБЕЛЬ АРҚЫЛЫ))	кіріс			
7	LNB IN (SATELLITE) (LNB КІРІСІ, (СПУТНИКТИК))	кіріс			

Артқы/бүйір жалғағыштар (32"/43")

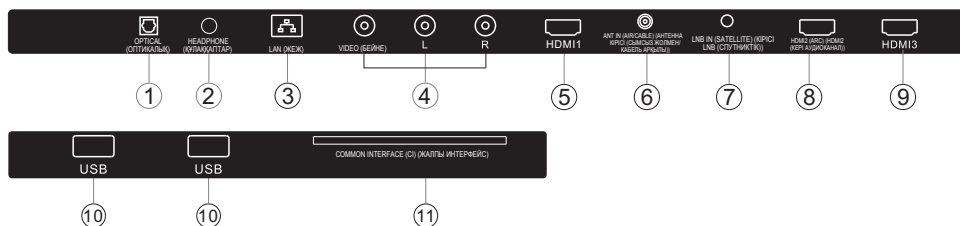

1	OPTICAL (ОПТИКАЛЫҚ)	Шығыс	8	HDMI2 (ARC) (HDMI2 (KEPI АУДИОКАНАЛ))	кіріс
2	HEADPHONE (ҚҰЛАҚҚАПТАР)	Аналогты аудио шығысы	9	HDMI3	кіріс
3	LAN (ЖЕЖ)	кіріс	10	USB	кіріс
4	AV IN	кіріс	11	COMMON INTERFACE (CI) (ЖАЛПЫ ИНТЕРФЕЙС)	кіріс
5	HDMI1	кіріс			
6	ANT (AIR/CABLE) (АНТЕННА (СЫМСЫЗ ЖОЛМЕН/КАБЕЛЬ АРҚЫЛЫ))	кіріс			
7	LNB IN (SATELLITE) (LNB КІРІСІ, (СПУТНИКТИК))	кіріс			

АНТЕННА

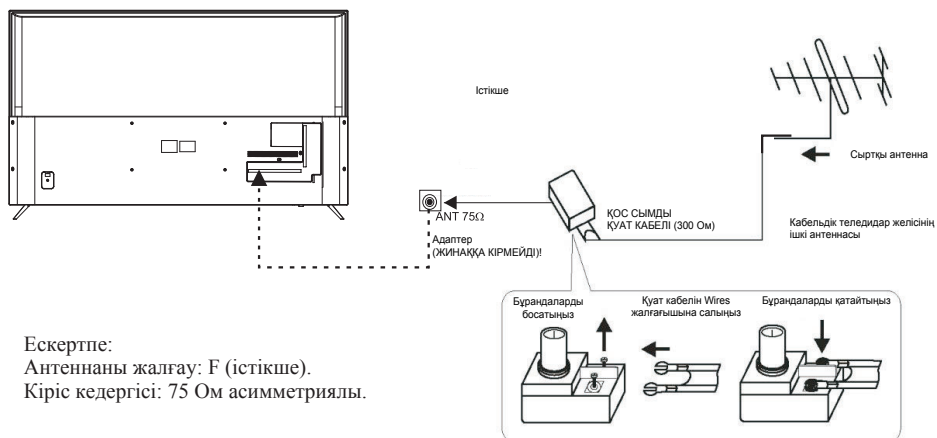

Ескертпе:
 Антеннаны жалғау: F (істікше).
 Кіріс кедергісі: 75 Ом асимметриялы.

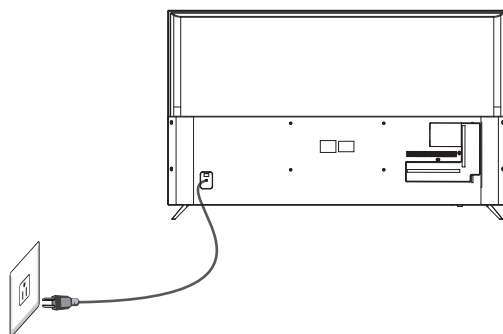

АЛДЫН АЛА ОРНАТЫЛҒАН РЕЖИМ (HDMI)

	АЖЫРАТЫМДЫЛЫҚ	Тік жайма (Гц)	Көлденең жайма (кГц)
1	800*600	60	37.88
2	1024*768	60	48.36
3	1360*768	60	47.7
4	1280*768	60	47.3
5	1920 * 1080 (тек 43" үшін)	60	67.5

АУДИО-/БЕЙНЕ ЖАБДЫҚ (24")

Бұл теледидар бейнемагнитофонға, DVD немесе басқа бейне құрылғыларына ыңғайлы қосу үшін AV жалғағыштарының бір тобын ұсынады. Қосылатын жабдықтың пайдалану жөніндегі нұсқаулығын қараңыз.

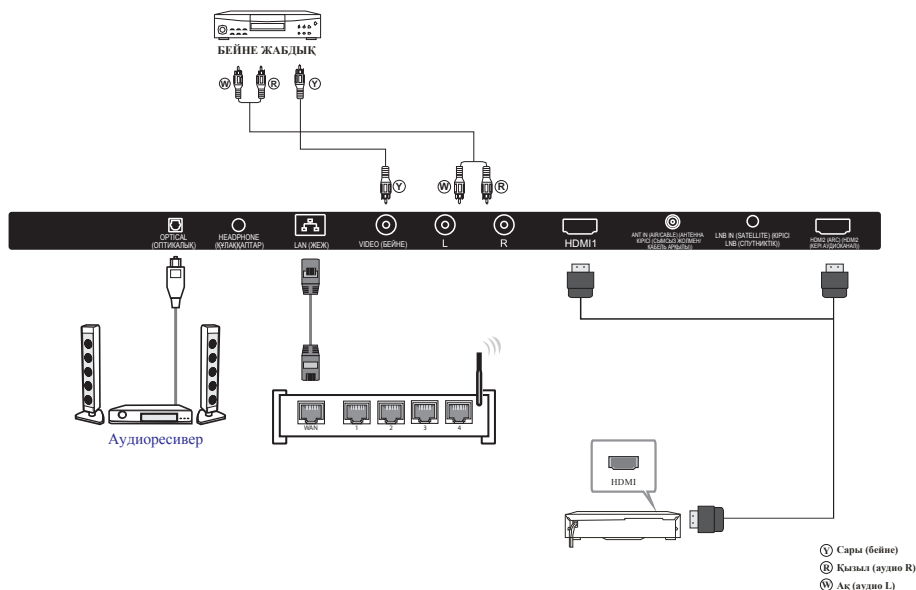

Оны келесі құрылғыларға қосуға болады: Бейнемагнитофон, көп дискілі ойнатқыш, DVD, бейнекамера, ойын жүйесі немесе стереожүйе және т. б.

Ескертпе:

1. HDMI порты DVI сигналын қабылдаған кезде, «AV» арнасы HDMI порты арқылы дыбыс қабылдау режиміне ауысады.
2. Кейде оған басқа құрылғыда қолдау көрсетілмейді, себебі құрылғы стандартты емес сигнал береді.

АУДИО-/БЕЙНЕ ЖАБДЫҚ (32"/43")

Бұл теледидар бейнемагнитофонға, DVD немесе басқа бейне құрылғыларына ыңғайлы қосу үшін AV жалғағыштарының бір тобын ұсынады. Қосылатын жабдықтың пайдалану жөніндегі нұсқаулығын қараңыз.

Теледидардың артқы жағындағы кіріс клеммаларын келесі жолмен пайдалануға болады.

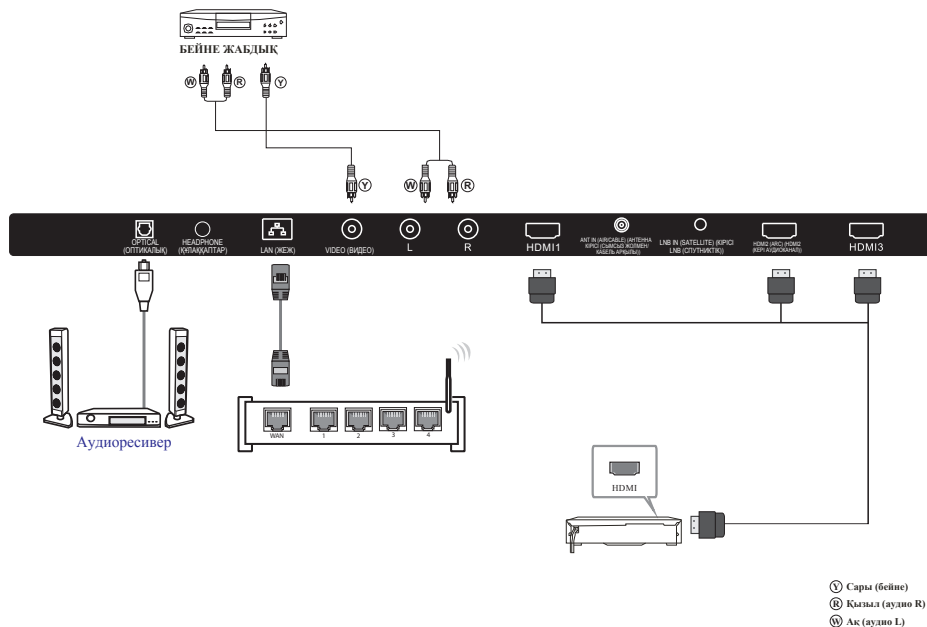

Оны келесі құрылғыларға қосуға болады: Бейнемагнитофон, көп дискілі ойнатқыш, DVD, бейнекамера, ойын жүйесі немесе стереожүйе және т. б.

Ескертпе:

1. HDMI порты DVI сигналын қабылдаған кезде, «AV» арнасы HDMI порты арқылы дыбыс қабылдау режиміне ауысады.
2. Кейде оған басқа құрылғыда қолдау көрсетілмейді, себебі құрылғы стандартты емес сигнал береді.

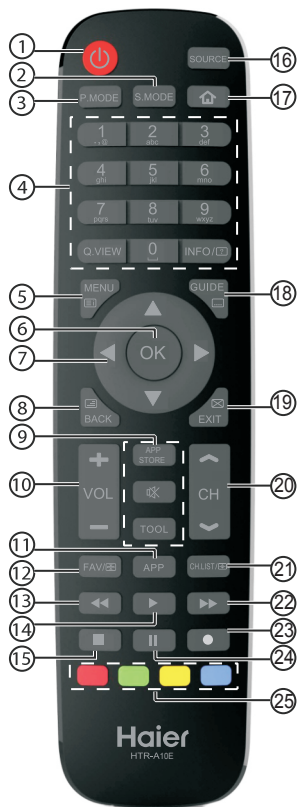

9	APP STORE (ҚОЛДАНБАЛАР ДҮКЕНІ) D (Дыбыссыз) TOOL (ҚҰРАЛ) VOL (ДЫБЫС ҚАТТЫЛЫҒЫ) +/-	Қолданбалар дүкенін ашу үшін басыңыз. Дыбысты қосу немесе өшіру үшін басыңыз. Құралдың мәтінмендік мәзірін ашу үшін басыңыз. Дыбыс деңгейін реттеу үшін басыңыз.
10	APP (ҚОЛДАНА)	Қолданба бетіне кіру үшін басыңыз.
11	FAV (ТАҢДАУЛЫ.)	Таңдаулы арналар тізімін ашу үшін басыңыз.
12	◀ (артқа)	Мультимедиа режимінде қайта ойнату
13	▶ (ойнату)	Уақытты жылжыту, ойнатуды мультимедиа режимінде ойнатуды бастаңыз.
14	■ (тоқтату)	Мультимедиа, жазу және уақытты жылжыту режимінде тоқтату.
15	SOURCE (КӨЗІ)	Кіріс сигналы көздерінің тізімін ашу үшін басыңыз.
16	🏠	Android операциялық интерфейсіне кіру үшін басыңыз.
17	GUIDE (ГИД) / 📄	ТД режимінде электрондық тарату гидін көрсету үшін басыңыз.
18	EXIT (ШЫҒУ) / ✉	Android функциясыңыз, экран мәзірін жабу үшін басыңыз.
19	CH (АРНА) / 📶	Арнаны ауыстыру үшін басыңыз.
20	CH LIST (АРН. ТІЗІМІ) / 📑	Арналар тізімін ашу үшін басыңыз.
21	▶▶ (алға)	Мультимедиа режимінде жылдам алға айналдыру.
22	● (Жазу)	DTV режимінде көретін теледидар бағдарламасын жазу үшін басыңыз.
23	(Кідірту)	Уақытты жылжыту, мультимедиа режимінде ойнатуды кідірту үшін бастаңыз.
24	Түрлі-түсті батырмалар	Қалқымалы мәзірдегі кеңестерге сәйкес қажетті әрекеттерді орындаңыз. Қалқымалы мәзірді шақыру және кейбір қолданбаларда беттерді аудару мақсатында виртуалды пернені өшіру үшін қызыл батырманы басыңыз. Қалқымалы мәзірді шақыру және кейбір қолданбаларда әрекетті таңдауға және растауға көмектесетін меңзер көрсеткішін өшіру үшін жасыл батырманы басыңыз.

№	Батырма	Сипаттамасы
1	🔴 (Қуат)	Теледидарды қосу және сөндіру.
2	S. MODE (ДЫБЫС РЕЖИМІ)	Стерео/моно режимін таңдау.
3	P. MODE	Сурет режимін таңдау.
4	0-9	Құпиясөзді немесе арнаның нөмірін енгізу.
	Q.VIEW	Алдыңғы арнаға өту үшін басыңыз.
4	INFO	Арна туралы ақпаратты көрсету үшін басыңыз.
	?	
5	MENU (МӘЗІР) / 📄	Таңдауды растау үшін басыңыз.
6	OK (РАСТАУ)	Экрандық мәзірдегі навигация.
7	▲▼◀▶	Экрандық мәзірдегі навигация.
8	BACK / 📄	Алдыңға экранға оралу.
9	сары батырма	-виртуалды мензерді қосу

Қашықтан басқару пультіне батареяларды орнату

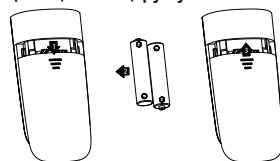

1. Батарея бөлігінің қақпағын ашыңыз.
2. Полярлығын сақтай отырып, 2 В бөлігіне AAA типті өлшеміндегі екі батареяны салыңыз.
3. Қақпақты қайтадан орнатыңыз. Мынадай белгілер туындағанда батареяларды ауыстыру қажет: Орнықсыз немесе тұрақсыз жұмыс. Пульт батырмасын басқан кезде әрекеттердің орындалмауы.

Ескерте:

- 1) Сілтілік батареяларды пайдалану ұсынылады.
- 2) Егер пульт ұзақ уақыт бойы пайдаланылмаған болса немесе батареялар өздерінің ресурстарын тауысқан болса, онда оларды пульттен алып тастаған жөн.

Guide (Баптаулар бойынша көмекші)

Орнату нұсқаулығы теледидар алғаш рет қосылғанда немесе зауыттық параметрлерге қалпына келтірілген кезде ғана пайда болады.

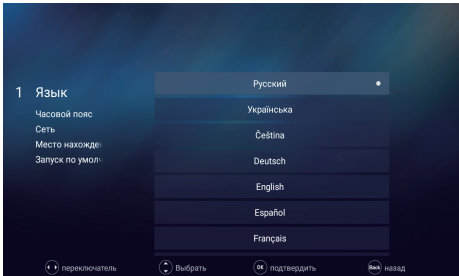

Мәзір бойынша өту және параметрлерді өзгерту үшін, ▲ және ▼ батырмалары қолданылады. Өз таңдауыңызды ОК батырмасын басып құптаңыз. Қалаған мәзір тілін таңдаңыз.

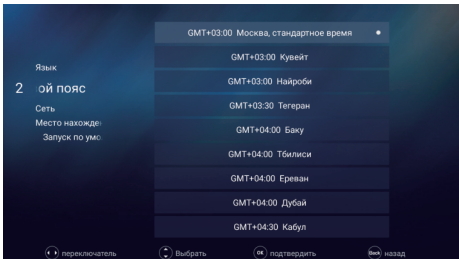

Сағат белдеуін және уақытты орнату үшін, ▲ ▼ батырмаларын басыңыз. Растау үшін ОК батырмасын басыңыз.

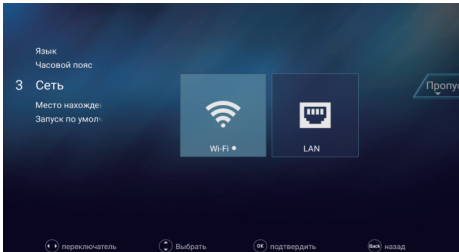

Мәзір бойынша өту және параметрлерді өзгерту үшін, ◀ және ▶ батырмалары қолданылады. Өз таңдауыңызды ОК батырмасын басып құптаңыз. WI-FI немесе LAN (жергілікті желі) опциясын таңдаңыз.

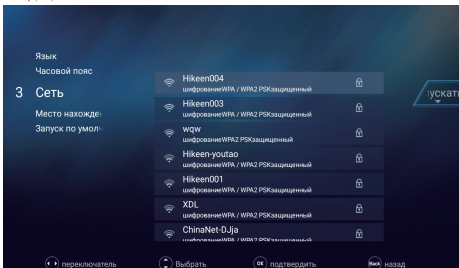

Сымсыз желіні таңдау.

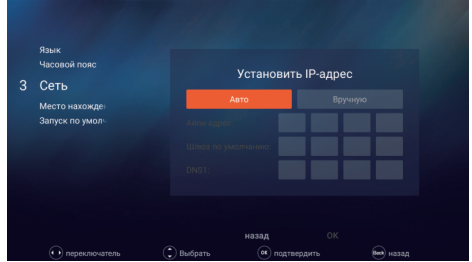

Сымды желіні таңдау.

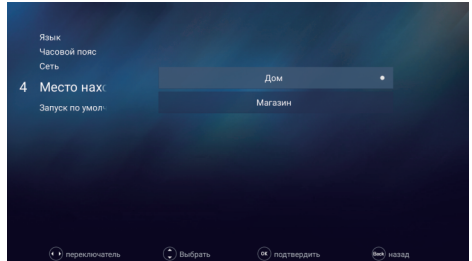

«Дукен сөресіне арналған режим» мен «үй режимі» арасында таңдаңыз. Егер экранда келесі баптаулар мәзірі көрсетілсе, ал мензәр «үй режимі» тармағында қалса, мәзірді ашу және баптауларды өзгерту үшін, ▲ ▼ батырмаларын басыңыз. Өз таңдауыңызды ОК батырмасын басып құптаңыз.

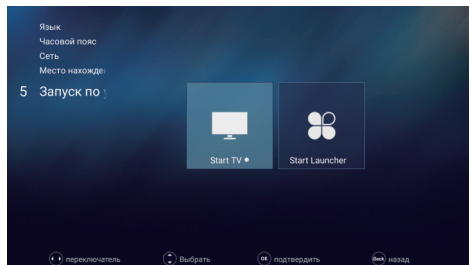

«Start TV» (теледидар) немесе «start launcher» (smart TV) теледидарын іске қосу режимін таңдау үшін, ◀ ▶ батырмаларын басыңыз.



«Start TV» таңдалған болса, кіріс сигналы көзін таңдау үшін, ▲ ▼ батырмасын басыңыз.

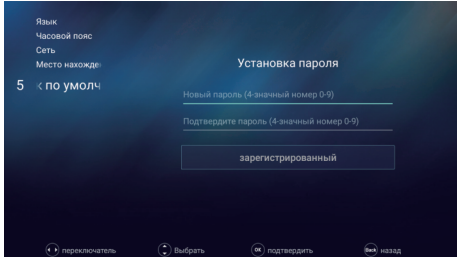
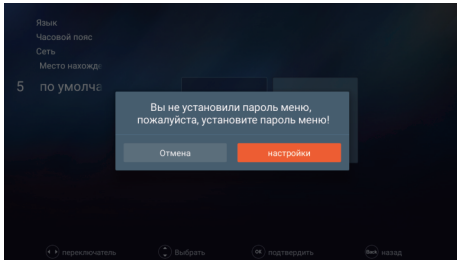

Басты бет

1. What's New (Жаңалықтар)

Бұл ұсынылатын материалдар бейнесі және ол бірнеше күн сайын жаңартылып тұрады. Бейнені таңдау үшін / ► батырмасын басып, қажетті бейнені ойнату үшін ENTER батырмасын басыңыз.

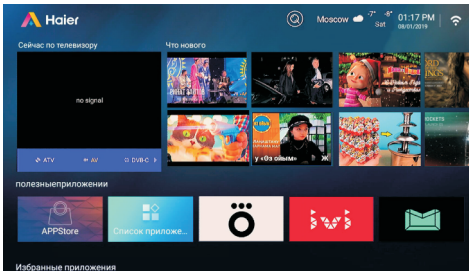

2. Featured APP (Ұсынылатын бағдарлама)

Бұл Қолданбалар дүкенінде (App Store) ұсынылатын қолданбалар, дүкеннен қолданбаларды жүктеп алу үшін Enter батырмасын басыңыз, сондай-ақ басқа қолданбаларды жүктеп алу үшін қолданбалар дүкеніне кіруге болады.

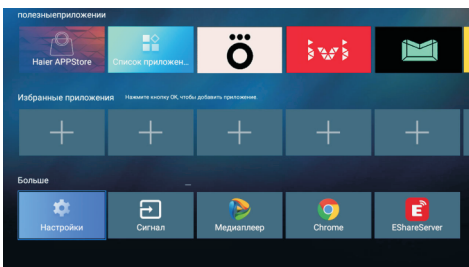

OKKO қолданбасын қолданбалар дүкенінен жүктеп алыңыз.



3. APPS (Қолданбалар)

Бұл жүйені алдын ала орнатудың және теңшелетін қолданбаларды орнатудың бір бөлігі болып табылады. Қолданбаны таңдау үшін ◀/▶ батырмасын басып, одан кейін ENTER батырмасын басыңыз.

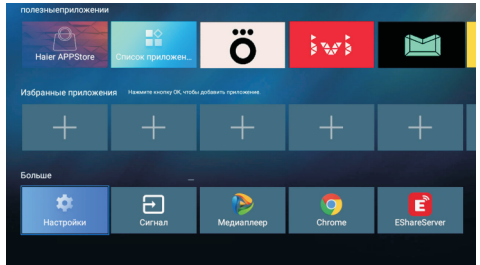

Пайдаланушы браузер бағдарламасы арқылы Интернетке кіре алады.

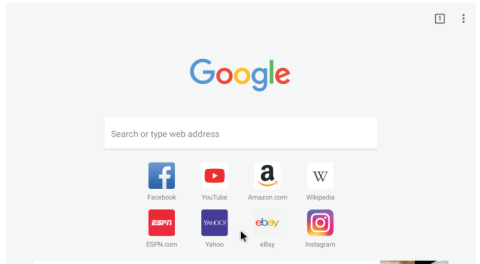

4. Setting (Параметрлер)

Жүйе баптауларын орындау үшін ENTER батырмасын басыңыз.

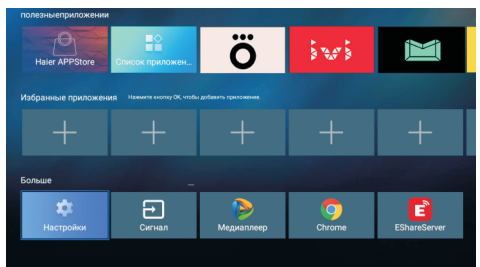

4.1 Network Setting (Желі параметрлері)

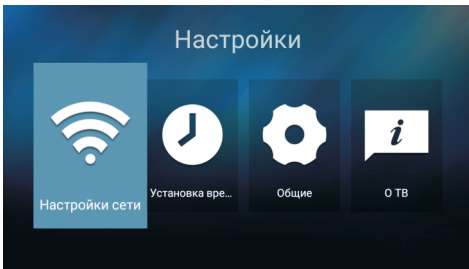

Пайдаланылатын желіні таңдау үшін ▲/▼ батырмасын басыңыз.

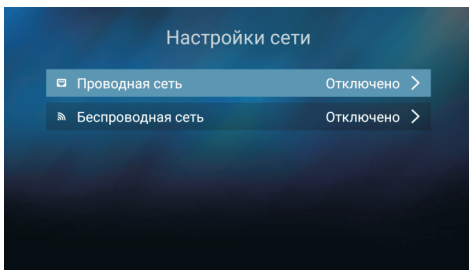

4.2 Time Setting (Уақытты орнату)

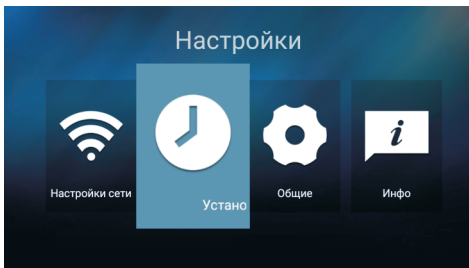

Қажетті тармақты таңдау үшін ▲/▼ батырмасын басып, одан кейін оларды өзгерту үшін ENTER батырмасын басыңыз.

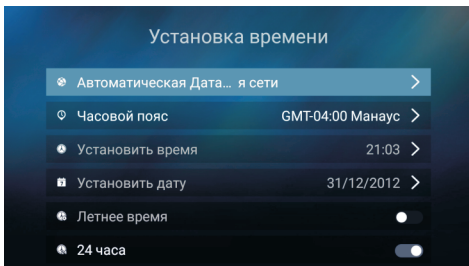

4.3 Common (Жалпы)

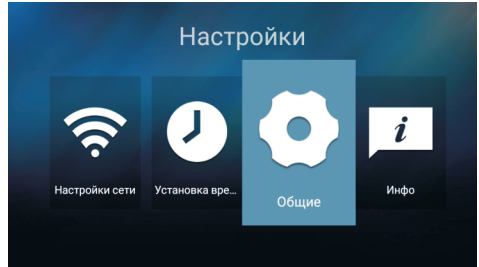

4.3.1 Language Setting (Тілді орнату)

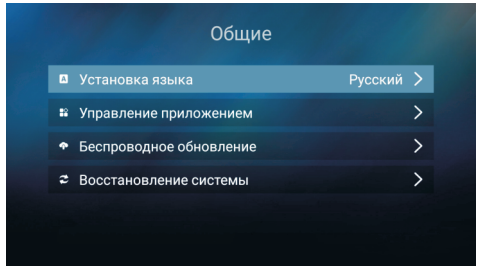

Қажетті жүйе тілін таңдау үшін ▲/▼ батырмасын басып, одан кейін суретте көрсетілгендей таңдауды растау үшін Enter батырмасын басыңыз.

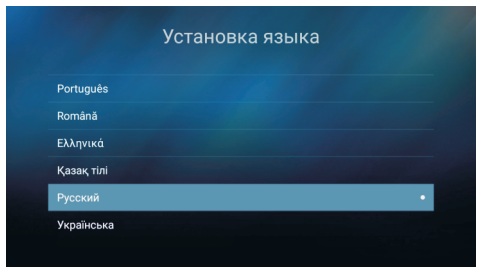

4.3.2 Application Manage (Қолданбаларды басқару)

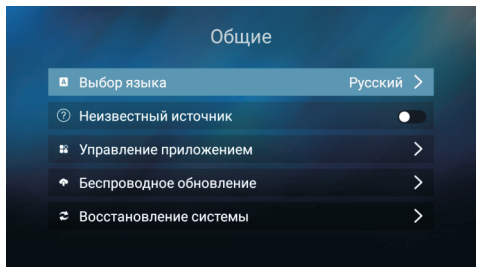

Жүктелген қолданбалар санын білу үшін Enter батырмасын басыңыз. Uninstalled Applications (Қолданбаларды жою) опциясы арқылы жүктелген қолданбаларды жоюға болады. Суретте көрсетілгендей.

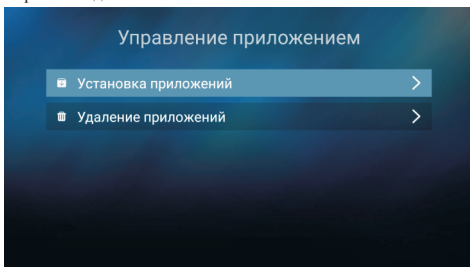

4.3.3 OTA Update (Сымсыз жаңарту)

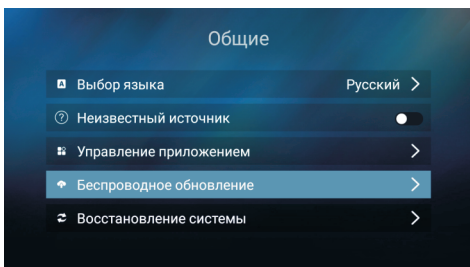

Бағдарламалық құрал жаңартуларын тексеру үшін CHECK FOR UPGRADE (ЖАҢАРТУДЫ ТЕКСЕРУ) батырмасын басыңыз.

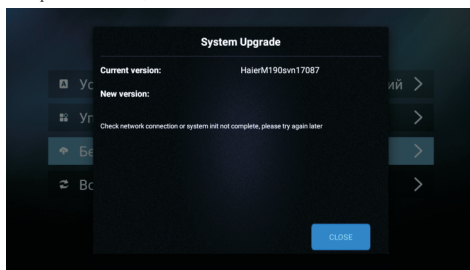

4.3.4 System Recovery (Жүйені қалпына келтіру)

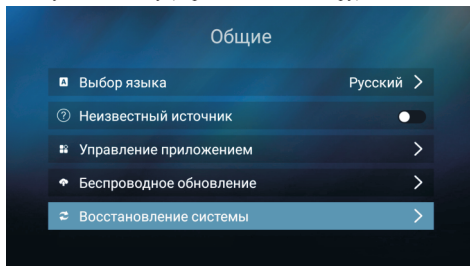

Жүйені қалпына келтіру үшін FACTORY DATA RESET (ЗАУЫТТЫҚ ОРНАТУДЫ ҚАЛПЫНА КЕЛТІРУ) батырмасын басыңыз, одан кейін сіз жүктеген қолданбалар жойылады.

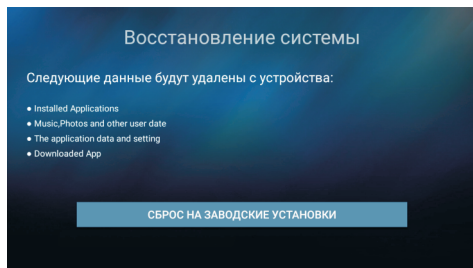

4.4 About TV (Теледидар туралы)

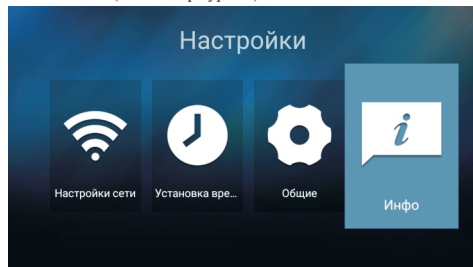

Бұл бөлімде суретте көрсетілгендей жүйе апараты көрсетіледі.

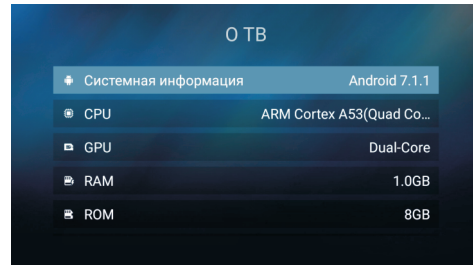

5. Media Player (Медиаплеер)

Ескерте: MEDIA (МЕДИА) мәзірімен жұмыс істемес бұрын USB құрылғысын немесе жад картасын қосыңыз. Негізгі бетте Media Player (Медиаплеер) тармағын таңдау үшін ▲/▼ батырмасын, одан кейін ENTER батырмасын басыңыз.

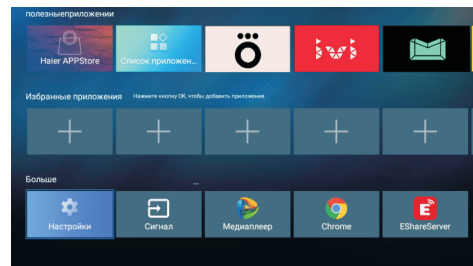

Таңдау үшін ◀▶ батырмасын және растау үшін ENTER батырмасын басыңыз.

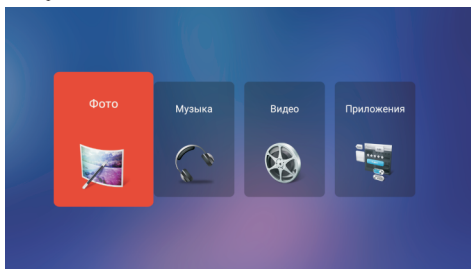

5.1 Photo (Фотосурет)

Сурет тек анықтама үшін; нақты элемент стандарт болып табылады.

Басты мәзірдегі фотосурет тармағын таңдау үшін ◀▶ батырмасын, одан кейін растау үшін ENTER батырмасын басыңыз. Алдыңғы мәзірге оралу үшін EXIT шығу батырмасын басыңыз.

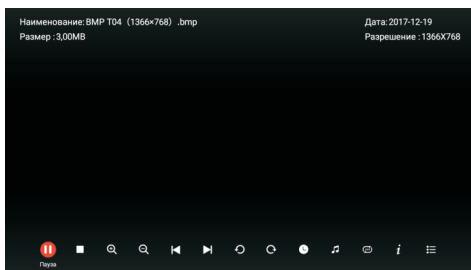

Сіз INFO батырмасын, одан кейін ойнату немесе кідірту үшін ▶ батырмасын басу арқылы ағымдағы ойнатылатын фотосурет туралы ақпаратты көре аласыз; экранның оң жағында ойнату күйін көре аласыз. Одан кейін суретті қайталау үшін ▲▼ немесе ◀▶ батырмасын басыңыз. Ескертпелер: Басқа мәзір тармақтары мен сипаттамасы Movie (Фильмдер) мәзіріне ұқсас.

5.2 Music (Музыка)

Сурет тек анықтама үшін; нақты элемент стандарт болып табылады.

Басты мәзірдегі Музыка тармағын таңдау үшін ◀▶ батырмасын, одан кейін ENTER батырмасын басыңыз. Алдыңғы мәзірге оралу үшін EXIT шығу батырмасын басыңыз.

5.2 Music (Музыка)

Сурет тек анықтама үшін; нақты элемент стандарт болып табылады.

Басты мәзірдегі Музыка тармағын таңдау үшін ◀▶ батырмасын, одан кейін ENTER батырмасын басыңыз. Алдыңғы мәзірге оралу үшін EXIT шығу батырмасын басыңыз.

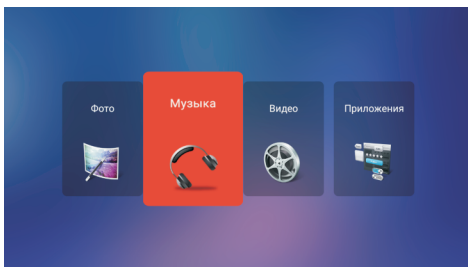

Тыңдалатын әнді таңдау үшін ▲▼ батырмасын, одан кейін ойнату үшін ENTER немесе || немесе ▶ батырмасын басыңыз.

Алдыңғы мәзірге оралу үшін ◀ батырмасын басыңыз.

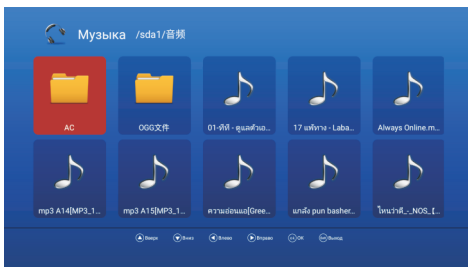

Ағымдағы уақытта ойнатылып жатқан ән туралы ақпаратты мәзірдің сол жағынан көре аласыз.



5.3 Video (Бейне)

Сурет тек анықтама үшін; нақты элемент стандарт болып табылады.

Басты мәзірдегі Бейне тармағын таңдау үшін ◀▶ батырмасын, одан кейін ENTER батырмасын басыңыз. Алдыңғы мәзірге оралу үшін EXIT шығу батырмасын басыңыз.

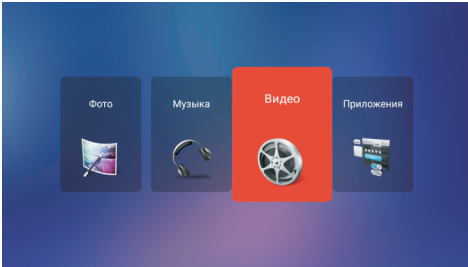

Қаралатын қалтаны таңдау үшін ◀/▶ батырмасын және ▲/▼ батырмасын басыңыз.
Ішкі қалтаны таңдау үшін ENTER батырмасын басыңыз.

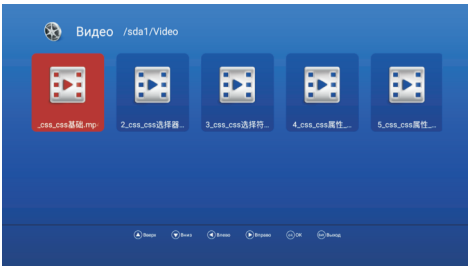

Ойнату үшін ENTER батырмасын немесе || батырмасын басыңыз, Ойнатуды тоқтату үшін ■ батырмасын немесе EXIT батырмасын басыңыз.
Алдыңғы бетке оралу үшін ◀ батырмасын басыңыз.
Ағымдағы ойнатылатын мультимедиа туралы ақпаратты бірінші секундта немесе INFO батырмасын басқаннан кейін көруге болады.

5.4 Applications (Қолданбалар)

Сурет тек анықтама үшін; нақты элемент стандарт болып табылады.
Негізгі мәзірдегі Қолданба тармағын таңдау үшін ◀/▶ батырмасын, одан кейін ENTER батырмасын басыңыз, одан кейін қолжетімді қолданбаларды орнатуға болады.
Алдыңғы мәзірге оралу үшін EXIT шығу батырмасын басыңыз.

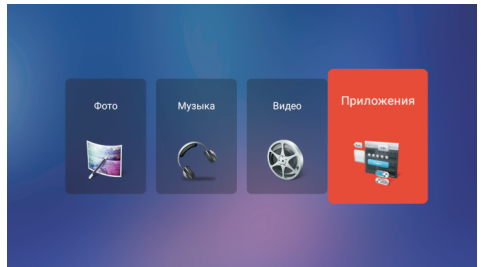

TV қолданбалар

1. КІРІС СИГНАЛЫНЫҢ КӨЗІ

1. Кіріс сигналы көздерінің тізімін шығару үшін SOURCE батырмасын басыңыз;
2. Қалаған кіріс сигналы көзін таңдау үшін ▲/▼ батырмасын басыңыз;
3. Кіріс сигналы көзін енгізу үшін ENTER батырмасын басыңыз;

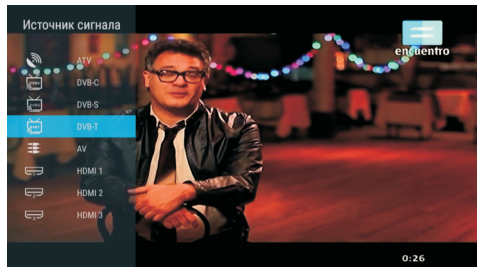

2. Басты мәзір

- МОНИТОРДЫҢ БАСТЫ ЭКРАН МӘЗІРІН (MAIN OSD MENU) көрсету үшін MENU батырмасын басыңыз;
- Қажетті МӘЗІР/ДІ таңдау үшін ▲/▼ батырмасын басыңыз;
- Ішкі мәзірге кіру үшін Enter немесе ▶ батырмасын, ал алдыңғы мәзірге оралу үшін ◀ батырмасын басыңыз.
- Қажетті опцияны таңдау үшін ▲/▼ батырмасын, одан кейін ішкі мәзірге кіру үшін ENTER немесе ▶ батырмасын басыңыз; мәнді реттеу үшін ◀/▶ батырмасын немесе оны ішкі мәзірден таңдау үшін ◀/▶ батырмасын басыңыз;
- Өзгерістерді сақтап, алдыңғы мәзірге оралу және барлық мәзірді жабу үшін EXIT батырмасын басыңыз.

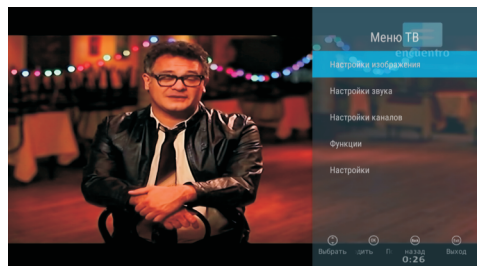

2.1 Picture Setup (Сурет параметрлері)

2.1.1 Picture Mode (Сурет режимі)

Сурет режимі тармағын таңдау үшін ▲/▼ батырмасын, одан кейін ENTER батырмасын басыңыз. (Қолжетімді сурет режимі: Standard (Стандарт), Vivid (Жарық), Mild (Жұмсақ), ECO (ЭКО), User (Пайдаланушы)).

Жарық, контраст, айқындылық, түстер денгейін тек пайдаланушы режимінде (User mode) реттеуге болады. КЕҢЕСТЕР: Сурет режимін тікелей өзгерту үшін қашықтан басқару пультідегі P-MODE батырмасын қайта-қайта басауға болады.

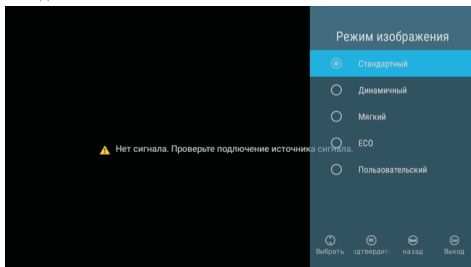

2.1.2 Colour Temp (Түр-түстік температура):

Түр-түстік температура параметрін таңдау үшін ▲/▼ батырмасын, одан кейін Standard (Стандарт), Cool (Суық), Warm (Жылы) параметрін таңдау үшін ENTER және ◀/▶ батырмаларын басыңыз.

2.1.3 Сандық шу басу (DNR)

Сандық шу басу параметрін таңдау үшін ▲/▼ батырмасын, одан кейін Off (Өшіру), Low (Төмен), Middle (Орташа), High (Жоғары) тармағын таңдау үшін ENTER және ◀/▶ батырмаларын басыңыз.

2.1.4 Aspect Ratio (Қабырғаларының қатынасы)

Қабырғаларының қатынасы тармағын таңдау үшін ▲/▼ батырмасын, одан кейін енгізу үшін ENTER батырмасын және баптау үшін ◀/▶ батырмасын басыңыз. Одан кейін тікелей алдыңғы мәзірге оралу үшін EXIT батырмасын басыңыз.

2.2 Sound Setup (Дыбысты орнату)

1. Дыбыс (Sound) мәзірінде орнатылатын параметрді таңдау үшін ▲/▼ батырмасын, одан кейін ENTER батырмасын басыңыз.
2. Реттеу үшін ◀/▶ батырмасын немесе таңдау үшін ▲/▼ батырмасын басып, одан кейін ішкі мәзірді таңдау үшін ENTER батырмасын басыңыз.
3. Баптау аяқталғаннан кейін сақтау және алдыңғы мәзірге оралу үшін MENU батырмасын басып, мәзірден шығу үшін EXIT батырмасын басыңыз.

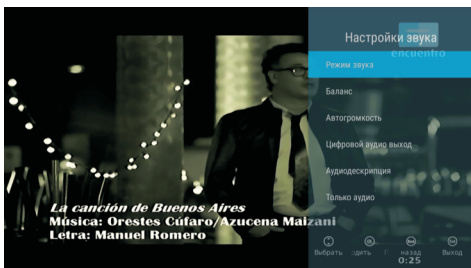

2.2.1 Soundmode (Дыбыс режимі)

Дыбыс режимі тармағын таңдау үшін ▲/▼ батырмасын басып, растау үшін ENTER батырмасын басыңыз. (Келесі дыбыс режимдері қолжетімді: Standard (Стандарт), Theatre (Театр), Music (Музыка), User (Пайдаланушы)).

Төмен жоне жоғары жиілік мәнін тек пайдаланушы режимінде гана реттеуге болады.

КЕҢЕСТЕР: Дыбысталу режимін тікелей өзгерту үшін қашықтан басқару пультідегі S-MODE батырмасын басыңыз.

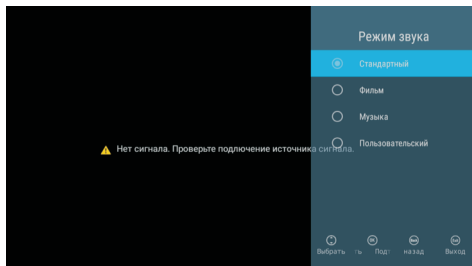

2.2.1 Balance (Тенгерім)

Тенгерім тармағын таңдау үшін ▲/▼ батырмасын, одан кейін реттеу үшін ◀/▶ батырмасын басыңыз. Дерее алдыңғы мәзірге оралу үшін EXIT батырмасын басыңыз.

2.2.2 AVL (Дыбысты автоматты түрде реттеу)

Дыбысты автоматты түрде реттеу тармағын таңдау үшін ▲/▼ батырмасын, одан кейін реттеуді орындау үшін ENTER батырмасын басыңыз. Дерее алдыңғы мәзірге оралу үшін EXIT батырмасын басыңыз.

2.2.3 Digital Audio output (Сандық аудио шығысы)

SPDIF (Sony/Philips Digital Interface (немесе Interconnect) Format) шығысын таңдау үшін ▲/▼ батырмасын, одан кейін растау үшін ENTER батырмасын басыңыз (SPDIF қолжетімді режимі: AUTO (АВТО), PCM (Импульстік-кодтық модуляция), OFF (ӨШІРУ)).

Одан кейін кіру үшін ENTER батырмасын немесе реттеу үшін ▶ батырмасын басыңыз да, алдыңғы мәзірге оралу үшін EXIT батырмасын басыңыз.

2.2.5 Audio Description (Аудио сипаттамасы)

Аудио сипаттамасы тармағын таңдау үшін ▲/▼ батырмасын басып, AD ON/OFF (АУДИОНЫ ҚОСУ/ӨШІРУ) параметрін таңдау үшін ENTER батырмасын басыңыз. AD ON (АУДИОНЫ ҚОСУ тармағын таңдаған болсаңыз, араластыру денгейін реттеу үшін ◀/▶ батырмасын басыңыз.

2.2.6 Audio Only (Тек Аудио)

Тек аудио тармағын таңдау үшін ▲/▼ батырмасын басыңыз. Одан кейін экранды жабу үшін ENTER батырмасын басыңыз. Ұйқы режимінен шығу үшін кез келген пернені көзе құту режиміне кіру үшін қуат батырмасын басыңыз.

2.3 Channel Setup (арналарды реттеу)

Басты мәзірді ашу үшін MENU (мәзір) батырмасын басыңыз. Басты мәзірдегі Арналарды реттеу тармағын таңдау үшін ◀/▶ батырмасын, одан кейін ENTER батырмасын басыңыз.

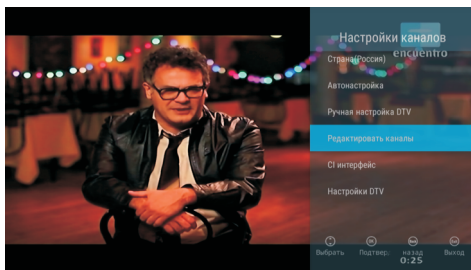

1. Арналарды реттеу мәзiрiнде орнатылатын параметрди таңдау үшiн ▲/▼ батырмасын, одан кейiн ENTER батырмасын басыңыз.
2. Баптау аяқталғаннан кейiн сақтау және алдыңғы мәзiрге оралу үшiн EXIT батырмасын басып, мәзiрден шығу үшiн EXIT батырмасын басыңыз.

2.3.1 Country (Ел)

Елдi таңдау үшiн ▲/▼ батырмасын басып, одан кейiн растау үшiн ENTER батырмасын басыңыз.

2.3.2 Auto Scan (Автоматты сканерлеу)

Автоматты сканерлеу тармағын таңдау үшiн ▲/▼ батырмасын, одан кейiн автоматты iздеудi орындау үшiн ENTER батырмасын басыңыз.

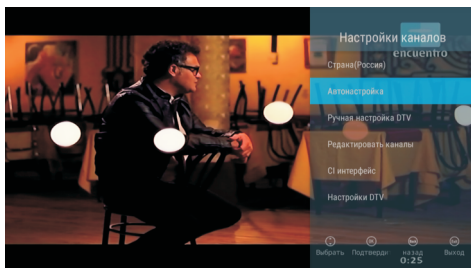

2.3.3 DTV Manual Scan (Сандық теледидарды қолмен сканерлеу)

Таңдау үшiн ▲/▼ батырмасын, реттеу үшiн ◀/▶ батырмасын басыңыз, одан кейiн алдыңғы мәзiрге оралу үшiн EXIT батырмасын басыңыз. Мәзiр келесi түрде көрiнедi:

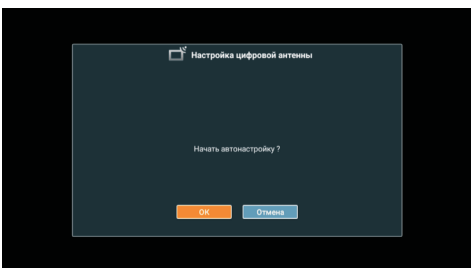

2.3.4 Channel Edit (Арналарды өңдеу)

Арналарды өңдеу тармағын таңдау үшiн ▲/▼ батырмасын, одан кейiн ENTER батырмасын басыңыз. Жою (Delete)/өткiзiп жiберу (Skip)/жылжыту (Swap)/құлыптайту (Lock) үшiн төрт түрлi-түстi перненi пайдалануға, сондай-ақ таңдаулы арналар тiзiмiн реттеу үшiн Fav. (Таңд.) батырмасын басуға болады. Мәзiр келесi түрде көрiнедi:

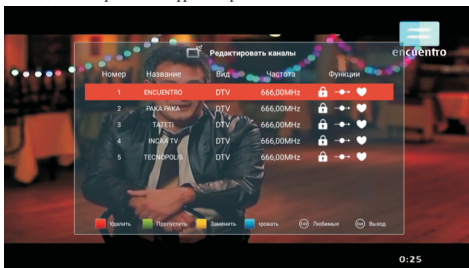

2.3.5 Common language (Жалпы тiл)

Жалпы тiл тармағын таңдау үшiн ▲/▼ батырмасын, одан кейiн ENTER батырмасын басыңыз. Бұл мәзiрде CAM/CI картасы туралы ақпаратты тексере аласыз.

2.3.6 DTV Setting (Сандық теледидарды реттеу)

DTV реттеу тармағын таңдау үшiн ▲/▼ батырмасын, одан кейiн ENTER батырмасын басыңыз. Мәзiр келесi түрде көрiнедi:

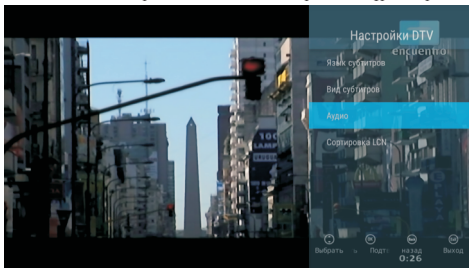

2.3.6.1 Subtitle Display (Субтитрлердi көрсету)

Ишкi мәзiрге кiру үшiн ENTER батырмасын басыңыз; субтитрлердi КОСУ/ӨШПРУ үшiн ENTER батырмасын басуға болады, Субтитрлер үшiн ON (КОСУ) мәнi таңдалған болса, Субтитрлер тiлi тармағының көмегiмен субтитрлер тiлiн таңдауға болады. Алдыңғы мәзiрге оралу үшiн EXIT батырмасын басыңыз.

2.3.6.2 Subtitle Type (Субтитрлер түрi)

Ишкi мәзiрге кiру үшiн ENTER батырмасын басыңыз, одан кейiн Normal Subtitle (Қалыпты субтитрлер) немесе Subtitle for Hard of Hearing (Нашар еститiн адамдарға арналған субтитрлер) параметрiн таңдау үшiн ENTER батырмасын басуға болады. Prefer Subtitles 1 (1-таңдаулы субтитрлер)/Prefer Subtitles 2 (2-таңдаулы субтитрлер) параметрiн таңдау үшiн ENTER батырмасын басыңыз. Алдыңғы мәзiрге оралу үшiн EXIT батырмасын басыңыз.

2.3.6.3 Audio Type (Аудио түрi)

Ишкi мәзiрге кiру үшiн ENTER батырмасын басыңыз, одан кейiн Normal Audio (Қалыпты аудио) немесе Audio for Hard of Hearing (Нашар еститiн адамдарға арналған аудио) параметрiн таңдау үшiн ENTER батырмасын басуға болады. Prefer Audio 1 (1-таңдаулы аудио)/Prefer Audio 2 (2-таңдаулы аудио) параметрiн таңдау үшiн ENTER батырмасын басыңыз. Алдыңғы мәзiрге оралу үшiн EXIT батырмасын басыңыз.

2.3.6.4 LCN (Логикалық арна нөмірі)

Ішкі мәзірге кіру үшін ENTER батырмасын басыңыз, одан кейін LCN ON/OFF (LCN ФУНКЦИЯСЫН ҚОСУ/ӨШІРУ) параметрін таңдау үшін ENTER батырмасын басуға болады. Алдыңғы мәзірге оралу үшін EXIT батырмасын басыңыз.

2.4 Function (Функциялар)

Функция тармағын таңдау үшін ▲/▼ батырмасын, одан кейін кіру үшін ENTER батырмасын басыңыз.

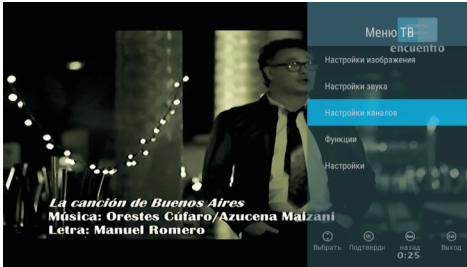

2.4.1 Teletext Language (Телемәтін тілі)

Ішкі мәзірге кіру үшін ENTER батырмасын басыңыз, одан кейін войти в подменю, после чего вы можете нажать кнопку ENTER, чтобы выбрать Teletext Language (Телемәтін тілі) (West Europe/East Europe/Russian/Arabic (Батыс Еуропа/Шығыс Еуропа/Орыс/Араб)) параметрін таңдау үшін ENTER батырмасын басуға болады Алдыңғы мәзірге оралу үшін EXIT батырмасын басыңыз.

2.4.2 System Lock (Жүйені құлыптау)

Ішкі мәзірге кіру үшін ENTER батырмасын басыңыз, одан кейін келесі сурет пайда болады: Әдепкі «0000» PIN кодын енгізіңіз, Parental controls (Ата-аналық бақылау) мәзірі ашылады.

Алдыңғы мәзірге оралу үшін EXIT батырмасын басыңыз.



2.4.2.1 Parental controls (Ата-аналық бақылау)

On / OFF (ҚОСУ/ӨШІРУ), RATING (РЕЙТИНГ)/Change PIN (ПИН-кодты ауыстыру) опцияларын таңдау үшін ▲/▼ батырмасын және растау үшін ENTER батырмасын басыңыз.

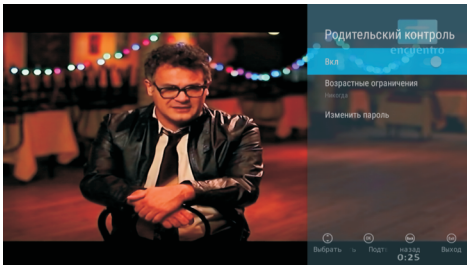

2.4.3 Auto Power Down (Авто өшіру)

Ішкі мәзірге кіру үшін ENTER батырмасын басыңыз. Off (Өшіру)/1 hour (1 сағат)/2 hour (2 сағат)/3 hour (3 сағат)/4 hour (4 сағат) тармағын таңдау үшін ▲/▼ батырмасын, одан кейін растау үшін ENTER батырмасын басыңыз. Алдыңғы мәзірге оралу үшін EXIT батырмасын басыңыз.

2.4.4 Жазу мәзірі (Record) (тек DTV көзі)

Ішкі мәзірге кіру үшін ENTER батырмасын басыңыз, одан кейін келесі сурет пайда болады: Опцияларды таңдау үшін ▲/▼ батырмасын, одан кейін орнату үшін ENTER батырмасын басыңыз.

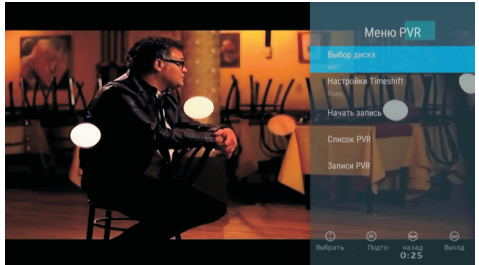

2.4.5 SEC (Тұрмыстық электрониканы басқару)

Ішкі мәзірге кіру үшін ENTER батырмасын басыңыз. HDMI Control (HDMI басқару)/ Device auto power off (Құрылғыны автоматты түрде өшіру)/TV auto power on (Теледидарды автоматты түрде қосу)/ARC enable (ARC белсендіру) тармағын таңдау үшін ▲/▼ батырмасын, одан кейін өзгерістерді енгізу үшін ENTER батырмасын басыңыз. Алдыңғы мәзірге оралу үшін EXIT батырмасын басыңыз.

2.5 Setup (Баптаулар)

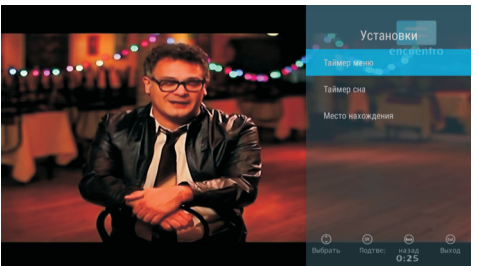
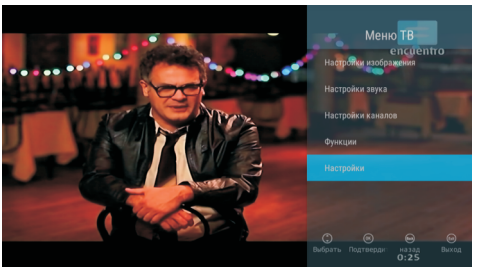

2.5.1 OSD Timer (Монитордың экран мәзірінің таймері) (монитордың экран мәзірін көрсету уақыты)
Монитордың экран мәзірінің таймері тармағын таңдау үшін ▲/▼ батырмасын басыңыз. Осы мәзірге кіру үшін ENTER батырмасын басыңыз.
Off/10s/20s/30s/40s/50s/60s (Өшіру./10 сек/20 сек/30 сек/40 сек/50 сек/60 сек) опцияларын таңдау үшін ▲/▼ батырмасын, одан кейін растау үшін ENTER батырмасын басыңыз. Алдыңғы мәзірге оралу үшін EXIT батырмасын басыңыз.

2.5.2 Sleep Timer (Ұйқы таймері) (өшіру уақыты)
Ұйқы таймері тармағын таңдау үшін ▲/▼ батырмасын басыңыз. Кіру үшін ENTER батырмасын басыңыз.
Off (Өшіру)/00:15/00:30/01:00/01:30/02:00/03:00 опцияларын таңдау үшін ▲/▼ батырмасын, одан кейін растау үшін ENTER батырмасын басыңыз. Алдыңғы мәзірге оралу үшін EXIT батырмасын басыңыз.

2.5.3 Location (Орналасқан жері)
Орналасқан жері тармағын таңдау үшін ▲/▼ батырмасын басыңыз Кіру үшін ENTER батырмасын, содан кейін Home (Басты)/Store (Дүкен) опцияларынан таңдау үшін ENTER батырмасын басыңыз. Алдыңғы мәзірге оралу үшін EXIT батырмасын басыңыз.

DVB-S

1. Кіріс сигналы көздерінің тізімін шығару үшін SOURCE батырмасын басыңыз;
 2. DVB-S кіріс сигналы көзін таңдау үшін ▲/▼ батырмасын басыңыз.
 3. Кіріс сигналы көзін енгізу үшін ENTER батырмасын басыңыз; Спутник (Satellite) тармағын таңдау үшін ▲/▼ батырмасын басыңыз.
- Спутник таңдаудың растау үшін ENTER батырмасын басыңыз. Бағдарламаны іздеу үшін КӨК батырманы басыңыз.

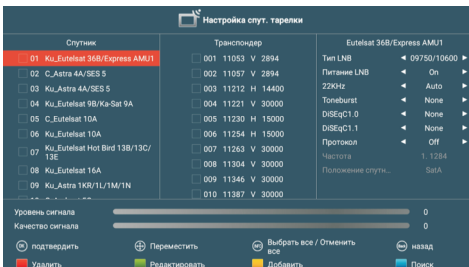

DVB-C

1. Кіріс сигналы көздерінің тізімін шығару үшін SOURCE батырмасын басыңыз;
2. DVB-C кіріс сигналы көзін таңдау үшін ▲/▼ батырмасын басыңыз.
3. Кіріс сигналы көзін енгізу үшін ENTER батырмасын басыңыз; Іздеу интерфейсіне кіру үшін ENTER батырмасын басыңыз.

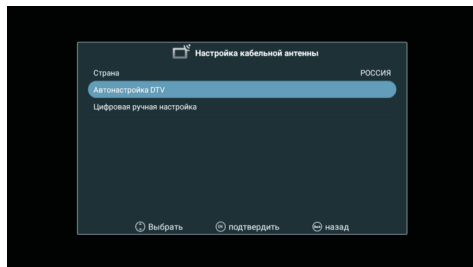

Бағдарламаларды іздеуді бастау үшін ENTER батырмасын басыңыз.

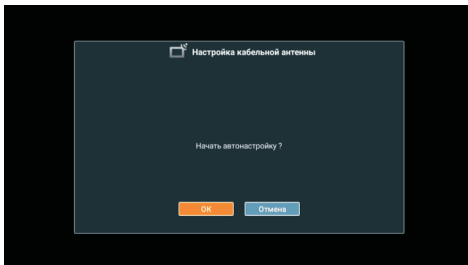

CI шифрлау картасы туралы хабар шыққаннан кейін, картаны салыңыз, ол бағдарламаның шифрын ашады.

Теледидардың артқы жағында орналасқан CI слотына алдымен модульді, содан кейін ену картасын орнатыңыз.

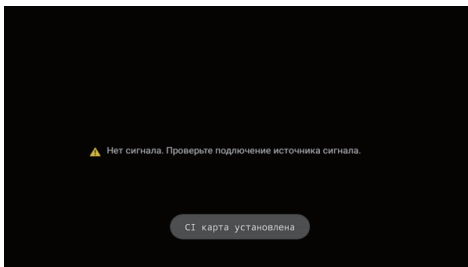
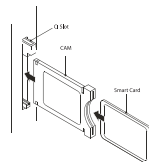

Теледидарды қосыңыз. Ол модульдің анықталғандығы туралы хабарламаны көрсетеді. Біршама уақыттан кейін карта белсендіріледі.

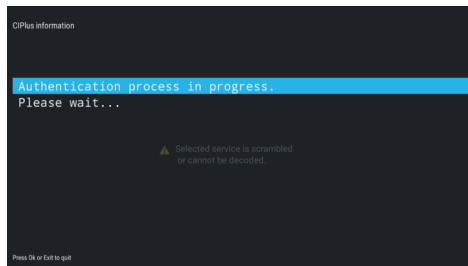

CI Information (CI картасы туралы ақпарат) тармағын таңдау үшін ▲/▼ батырмасын басыңыз.

ДиAGONАлі 61 см (24 дюйм) болатын жарықдиодты көмескі жарығы бар экранды анықтығы жоғары сандық СК-теледидар

Теледидар бейнесінің сапасы:	HD Ready стандарты бойынша сандық теледидар Экранның диагоналі: 60 см Ажыратымдылығы 1366 x 768 нүкте 50 Гц.
Сандық декодер	DVB-T, DVB-C, DVB-T2, DVB-S2 16/32/64/128/256 QAM модуляция MPEG2, MPEG4, H.265
Жабдықтарды қосуға арналған интерфейстер:	2 HDMI жалғағышы 1 LAN жалғағышы 2 USB порты 1 CI слоты Оптикалық кабельді қосуға арналған 1 порт. Құлаққаптарды қосуға арналған 1 порт 1 AV жалғағышы 1 LNB жалғағышы 1 ANT порты Қолдау көрсетілетін жүйелер: PAL + SECAM Қабылдау арнасы: DVB-T2: 1000, DVB-C: 1000, DVB-S2: 6000, ATV: 99 TB (RF): 75 Ом теңгерімінің үйлесімсіздігі HDMI бейне кірісі: 480i, 480p, 576i, 576p, 720p, 1080i, 1080p
Дыбыс сапасы:	NICAM стереодыбыс жүйесі. Орташа шығыс қуаты 2 x 3 Вт.
Күту режимінде тұтынылатын қуат	0,5 Вт артық емес
Сандық функциялар:	Сандық интерактивтік сервистерге қолдау Сандық телемәтін DVB (цифрлық телерадио хабар тарату) хаттамасы бойынша таралатын сандық субтитрлерді қолдау Автоматты баптау Арналарды автоматты іздеу Бүгінгі күннің және алдағы күннің телехабарлар тізімі Апта бойына телегид Теледидар приставкаларын қолдау Электронды модульдерге арналған CI слоты Тифлоаударымның қабылдануын сүйемелдеу (экрандағы көрсетіліп жатқандарды нашар көретіндер үшін арнайы сипаттап беру)
Қосымша функциялар:	UHF/VHF тiонерi; сөндіру таймері; ата-аналар бақылауы; сурет пен мәтіннің бір уақытта көрсетілуі; КБ пульті үшін 2 x AAA батареясы (жеткізілім жинақтамасына кіреді) керек болады. VESA стандарты бойынша бекітпе: 200 x 100 мм Қаптамасының габариттері (Е x Б x Т): 620 x 415 x 128 мм Түпқоймадағы теледидар габариттері (Е x Б x Т): 550 x 367 x 180 мм Түпқоймасы жоқ теледидар габариттері (Е x Б x Т): 550 x 325 x 60 мм Брутто салмағы: 3,8 кг Түпқоймасы бар теледидар салмағы: 2,7 кг Түпқоймасы жоқ теледидар салмағы: 2,5 кг

* Сипаттамалар тек анықтама үшін берілген.

Бұйым өзгертілген жағдайда сипаттамаларының да өзгертілуі мүмкін.

Сипаттамаларының алдын ала ескертусіз өзгертілуі мүмкін.

ДиAGONALІ 80 см (32 дюйм) болатын жарықдиодты көмескі жарығы бар экранды анықтығы жоғары сандық СК-теледидар

Теледидар бейнесінің сапасы:	HD Ready стандарты бойынша сандық теледидар Экранның диагоналі: 80 см Ажыратымдылығы 1366 x 768 нүкте 50 Гц.
Сандық декодер	DVB-T, DVB-C, DVB-T2, DVB-S2 16/32/64/128/256 QAM модуляция MPEG2, MPEG4, H.265
Жабдыктарды қосуға арналған интерфейстер:	3 HDMI жалғағышы 1 LAN жалғағышы 2 USB порты 1 CI слоты Оптикалық кабельді қосуға арналған 1 порт. Құлаққаптарды қосуға арналған 1 порт 1 AV жалғағышы 1 LNB жалғағышы 1 ANT порты Қолдау көрсетілетін жүйелер: PAL + SECAM Қабылдау арнасы: DVB-T2: 1000, DVB-C: 1000, DVB-S2: 6000, ATV: 99 ТВ (RF): 75 Ом теңгерімінің үйлесімсіздігі HDMI бейне кірісі: 480i, 480p, 576i, 576p, 720p, 1080i, 1080p
Дыбыс сапасы:	NICAM стереодыбыс жүйесі. Акустикалық жүйенің қуаты 2 x 8 Вт, орташа квадраттық мән (RMS)
Күту режимінде тұтынылатын қуат	0,5 Вт артық емес
Сандық функциялар:	Сандық интерактивтік сервистерге қолдау Сандық телемәтін DVB (цифрлық телерадио хабар тарату) хаттамасы бойынша таралатын сандық субтитрлерді қолдау Автоматты баптау Арналарды автоматты іздеу Бүгінгі күннің және алдағы күннің телехабарлар тізімі Апта бойына телегид Теледидар приставкаларын қолдау Электронды модульдерге арналған CI слоты Тифлоаударымның қабылдануын сүйемелдеу (экрандағы көрсетіліп жатқандарды нашар көрсетіндер үшін арнайы сипаттап беру)
Қосымша функциялар:	UHF/VHF тнөнері; сөндіру таймері; ата-аналар бақылауы; сурет пен мәтіннің бір уақытта көрсетілуі; ҚБ пульті үшін 2 x AAA батареясы (жеткізілім жинақтамасына кіреді) керек болады. VESA стандарты бойынша бекітпе: 200 x 100 мм Қаптамасының габариттері (Е x Б x Т): 795 x 495 x 137 мм Түпқоймадағы теледидар габариттері (Е x Б x Т): 730 x 467 x 180 мм Түпқоймасы жоқ теледидар габариттері (Е x Б x Т): 730 x 427 x 61 мм Брутто салмағы: 6 кг Түпқоймасы бар теледидар салмағы: 4,5 кг Түпқоймасы жоқ теледидар салмағы: 4,4 кг

* Сипаттамалар тек анықтама үшін берілген.
Бұйым өзгертілген жағдайда сипаттамаларының да өзгертілуі мүмкін.
Сипаттамаларының алдын ала ескертусіз өзгертілуі мүмкін.













43 дюймдік сандық СК-теледидар Full HD 1080p

Теледидар бейнесінің сапасы:	FULL HD Сандық теледидарды қолдау Экранның диагоналі: 109 см Ажыратымдылығы 1920 x 1080 нүкте 50 Гц.
Сандық декодер	DVB-T, DVB-C, DVB-T2, DVB-S2 16/32/64/128/256 QAM модуляция MPEG2, MPEG4, H.265
Жабдыктарды қосуға арналған интерфейстер:	3 HDMI жалғағышы 1 LAN жалғағышы 2 USB порты 1 CI слоты Оптикалық кабельді қосуға арналған 1 порт. Құлаққаптарды қосуға арналған 1 порт 1 AV жалғағышы 1 LNB жалғағышы 1 ANT порты Қолдау көрсетілетін жүйелер: PAL + SECAM Қабылдау арнасы: DVB-T2: 1000, DVB-C: 1000, DVB-S2: 6000, ATV: 99 ТВ (RF): 75 Ом теңгерімінің үйлесімсіздігі HDMI бейне кірісі: 480i, 480p, 576i, 576p, 720p, 1080i, 1080p
Дыбыс сапасы:	NICAM стереодыбыс жүйесі. Акустикалық жүйенің қуаты 2 x 8 Вт, орташа квадраттық мән (RMS)
Күту режимінде тұтынылатын қуат	0,5 Вт артық емес
Сандық функциялар:	Сандық интерактивтік сервистерге қолдау Сандық телемәтін DVB хаттамасы (сандық телерадиотарату) арқылы таратылатын сандық субтитрларға қолдау Автоматты реттеу Арналарды автоматты іздеу Бүгінгі күннің және алдағы күннің телехабарлар тізімі Апта бойына телегид Теледидар приставкаларын қолдау Электронды модульдерге арналған CI слоты Тифлоаударымның қабылдануын сүйемелдеу (экрандағы көрсетіліп жатқандарды нашар көретіндер үшін арнайы сипаттап беру)
Қосымша функциялар:	UHF/VHF тимері; сөндіру таймері; ата-аналар бақылауы; сурет пен мәтіннің бір уақытта көрсетілуі; ҚБ пульті үшін 2 x AAA батареясы (жеткізілім жинақтамасына кіреді) керек болады. VESA стандарты бойынша бекітітпе: 200 x 200 мм Қаптамасының габариттері (Е x Б x Т): 1063 x 645 x 135 мм Түпқоймадағы теледидар габариттері (Е x Б x Т): 967 x 622 x 231 мм Түпқоймасы жоқ теледидар габариттері (Е x Б x Т): 967 x 560 x 64 мм Брутто салмағы: 10,1 кг Түпқоймасы бар теледидар салмағы: 7,7 кг Түпқоймасы жоқ теледидар салмағы: 7,2 кг

* Сипаттамалар тек анықтама үшін берілген.

Бұйым өзгертілген жағдайда сипаттамаларының да өзгертілуі мүмкін.

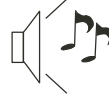
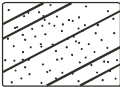
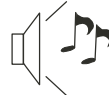
Сипаттамаларының алдын ала ескертусіз өзгертілуі мүмкін.

Ақаулық түрі		Қарау
Суретке қатысты проблема	Дыбысқа қатысты проблема	
 <p>Экрандағы «қар»</p>	 <p>Шу</p>	Антеннаның күйін жоғарыда аталған белгілер жойылатындай етіп баптаңыз.
 <p>Суреттің қосарлануы</p>	 <p>Дыбыспен бәрі дұрыс</p>	Антеннаның күйін жоғарыда аталған белгілер жойылатындай етіп баптаңыз.
 <p>Кедергілер</p>	 <p>Шу</p>	Жанында жұмыс істеп тұрған жабдықты, көлік құралдарын немесе күндізгі жарық шамдарын тексеріңіз.
 <p>Қалыпты сурет</p>	 <p>Дыбыс жоқ</p>	Дыбыс қаттылығы (қашықтан басқару пультінде дыбысты ажырату қызметінің іске қосылғанын және дыбыс жүйесі сәйкес келетінін тексеріңіз)
 <p>Сурет жоқ</p>	 <p>Дыбыс жоқ</p>	Қуат сым қосылмаған. Теледидар ажыратылған. Контраст, жарықтық пен дыбыс дұрыс реттелмеген. Қашықтан басқару пультінде қосу/өшіру батырмасын басыңыз.
 <p>Түссіздік</p>	 <p>Дыбыспен бәрі дұрыс</p>	Түсін реттеңіз
 <p>Телехабарларды шифрлау</p>	 <p>Дыбыс деңгейі қалыпты немесе өте төмен</p>	Арнаның баптауын қайта орындаңыз.
 <p>Түссіздік</p>	 <p>Шу</p>	Аудиожүйе



Арнайы түсініктеме: Қашықтан басқару пульті сияқты жиынтықтарға кепілдік қолданылмайды.

Зміст

Безпека та попередження	2-3
Вступ	4
Складання підставки	5
Монтаж на стіну	6
Встановлення	7-11
Пульт дистанційного керування	12
Головна сторінка	13
What's New (Що нового)	13
Featured APP (Рекомендований застосунок)	13
APPS (Застосунки)	13
Setting (Налаштування)	13
Media Player (Медіаплеєр)	15
TV застосунки	17
Джерело вхідного сигналу	17
Головне меню	17
DVB-S	20
DVB-C	21
Технічні характеристики	22
Усунення несправностей	25

ВАЖЛИВІ ІНСТРУКЦІЇ З ТЕХНІКИ БЕЗПЕКИ

- 1) Уважно прочитайте цю інструкцію.
- 2) Збережіть це керівництво.
- 3) Прислухайтесь до всіх попереджень.
- 4) Дотримуйтесь усіх інструкцій.
- 5) Не використовуйте даний пристрій поблизу води.
- 6) Протирайте пристрій тільки сухою тканиною.
- 7) Не закривайте вентиляційні отвори, встановіть пристрій відповідно до інструкцій.
- 8) Не встановлюйте телевізор поруч з джерелами тепла, такими як радіатори, обігрівачі, печі та інші прилади (включаючи підсилювачі), що виділяють тепло.
- 9) Не нехуйте безпекою підключення штекера в заданому положенні відносно гнізда. Якщо вилка в комплекті не підходить до вашої розетки, зверніться до електрика для заміни застарілої розетки.
- 10) Уникайте защемлення шнура живлення, особливо біля вилок, розеток й в місцях, де вони виходять з пристрою.
- 11) Використовуйте тільки прилади/аксесуари, визначені виробником.
- 12) Не забувайте вимикати пристрій від мережі під час грози або коли він не використовується протягом тривалого часу.
- 13) З приводу обслуговування звертайтеся до кваліфікованого персоналу. Якщо пристрій було пошкоджено будь-яким чином, наприклад, пошкоджений шнур живлення або вилка, пролилася рідина або в пристрій потрапили будь-які частинки, пристрій потрапив під дощ або на нього попала волога, не працює належним чином або падав, такий пристрій підлягає обов'язковому обслуговуванню.
- 14) Мережева вилка використовується в якості пристрою вимикання, тому вона повинна залишатися в працездатному стані.
- 15) Не слід перешкоджати вентиляції, закриваючи вентиляційні отвори такими предметами, як газети, скатертини, штори тощо.
- 16) На пристрої не можна розміщувати джерела відкритого вогню, такі як запалені свічки.
- 17) Батареї з пульту керування необхідно утилізувати належним чином.
- 18) Пристрій має використовуватися в умовах помірного клімату.
- 19) На пристрій не мають потрапляти краплі або бризки, на нього можна ставити наповнені рідиною предмети по типу вази.
- 20) Надання служб і/або програмного забезпечення третіми особами може бути змінено, призупинено або припинено без попереднього повідомлення.

	ОБЕРЕЖНО РИЗИК УРАЖЕННЯ ЕЛЕКТРИЧНИМ СТРУМОМ НЕ ВІДКРИВАЙТЕ!	
ОБЕРЕЖНО ДЛЯ ЗАПОБІГАННЯ РИЗИКУ УРАЖЕННЯ ЕЛЕКТРИЧНИМ СТРУМОМ НЕ ВІДКРИВАЙТЕ КРИШКИ ПРИСТРОЮ. У ЦЬОМУ НЕМАЄ СЕНСУ, ОСКІЛЬКИ ВСЕРЕДИНИ ВІДСУТНІ КОМПОНЕНТИ, ЯКІ МОЖУТЬ ОБСЛУГОВУВАТИСЯ. ЯКЩО ПРИСТРІЙ ПОТРЕБУЄ РЕМОНТУ, ЙОГО ПОВИНЕН ВИКОНУВАТИ СПЕЦІАЛЬНО НАВЧЕНИЙ ПЕРСОНАЛ.		



Даний символ означає, що всередині даного пристрою присутні небезпечні напруги, що становлять небезпеку ураження електричним струмом.



Символ означає, що в літературі, що додається до даного пристрою, містяться важливі інструкції з експлуатації й технічного обслуговування.

УВАГА:

Щоб знизити ризик займання або ураження електричним струмом, не допускайте потрапляння на даний пристрій дощу або вологи.

УВАГА:

Заборонено нагрівати батареї (залишати на сонячному промінні, поблизу вогню тощо).



Символ означає, що даний продукт має подвійну ізоляцію між небезпечною мережевою напругою і деталями, доступними для користувача. При обслуговуванні використовувати тільки ідентичні запасні частини.



Це маркування вказує на те, що пристрій, на яке воно нанесено, заборонено утилізувати разом з побутовими відходами (це правило обов'язкове для виконання на території Євросоюзу). Заради бережного відношення до навколишнього середовища, людського здоров'я і раціонального використання ресурсів утилізуйте пристрій відповідно до діючих вимог. Для повернення телевізора зверніться до організації, що займається утилізацією, або до продавця пристрою. Вони зможуть виконати утилізацію належним чином.

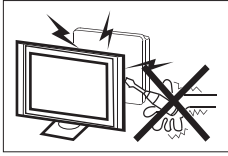

Під час роботи телевізора його електричні схеми знаходяться під високою напругою. Не знімайте з пристрою задню кришку. Якщо пристрій потребує ремонту, його повинен виконувати спеціально навчений персонал.

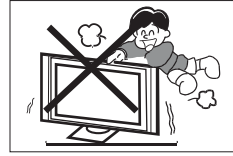

У жодному разі не наступайте, не спирайтесь і не штовхайте телевізор або його підставку на колесах. Стежте за дітьми. Падіння телевізора може призвести до тяжких травм.

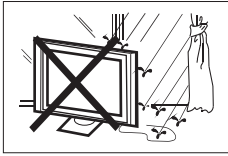

Для запобігання ураження електричним струмом або займання не допускайте потрапляння у пристрій води.

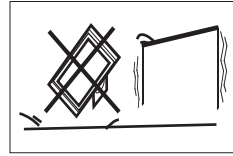

Не встановлюйте пристрій на нестійкі візки, стійки, полки та столи. При падіннях телевізора ви можете отримати важкі травми, а телевізор — сильно пошкодитися.

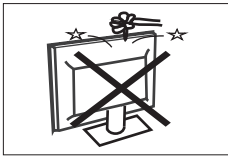

Не допускайте потрапляння будь-яких предметів у вентиляційні отвори й інші отвори телевізора. Не допускайте потрапляння на пристрій будь-яких рідин.

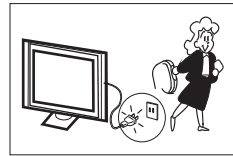

Якщо пристрій не використовується тривалий час, його рекомендується вимкнути з мережі електроживлення.



Не перекривайте вентиляційні отвори задньої кришки. Для тривалої і безпроблемної експлуатації електрокомпонентам потрібно охолодження.

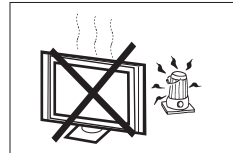

Не піддавайте телевізійний приймач впливу прямих сонячних променів та інших джерел тепла. Не встановлюйте телевізійний приймач безпосередньо на інші вироби, які виділяють тепло, наприклад відеопрогравачі та аудіо підсилювачі. Не розміщуйте на телевізорі джерела відкритого вогню, такі як запалені свічки.

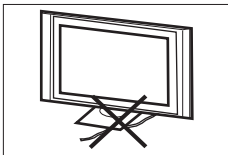

Не перетискайте шнур електроживлення.

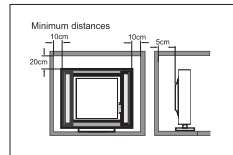

Якщо телевізор вбудовуватиметься, необхідно дотримуватися вказаних мінімальних відстаней до стін. Недотримання відстаней призведе до перегріву пристрою і створенню небезпечної ситуації.

Основні функціональні МОЖЛИВОСТІ

- ① Використовується як телевизор, відеотермінал;
- ② Висока яскравість, широкий кут огляду;
- ③ Інтерфейси HDMI
- ④ Мультимедійний плеєр (USB);
- ⑤ Супутник;

Складники

ПК-телевізор
 Пульт дистанційного керування — 1 шт
 Батарея ААА — 2 шт
 Гвинти — 4 шт
 Інструкція з експлуатації — 1 шт
 Коротке керівництво — 1 шт
 Підставка — 2 шт

Технічні характеристики

Розмір зображення при перегляді (діагональ)	24 дюйма	32 дюйма	43 дюйма
Роздільна здатність	1366x768		1920x1080
Aspect Ratio (Співвідношення сторін)	16 : 9		
Система телебачення (формат передачі телевізійного сигналу)	PAL-B/G, I, D/K, SECAM-B/G, D/K, L, DVB-T, DVB-C, DVB-T2, DVB-S2		
Система відеосигналу	PAL/SECAM		
Канал прийому	DVB-T2:1000, DVB-C:1000, DVB-S2:6000, ATV:99		
Напруга живлення	220-240 В змін. струму, 50 Гц		
Споживана потужність	35Вт	54Вт	84Вт
Вихідна потужність звуку (з коефіцієнтом недійсних спотворень 7%)	2 x 3Вт	2 x 8Вт	2 x 8Вт
Введення/виведення сигналу	Мультимедійний інтерфейс високої чіткості (HDMI) x 2 (24") Мультимедійний інтерфейс високої чіткості (HDMI) x 3 (32/43") Композитний відеовхід x 1 Аудіо вхід x 1 LAN вхід x 1 USB x 2 ОПТИЧНИЙ ВИХІД x 1 ВИХІД ДЛЯ НАВУШНИКІВ x 1 ANT x 1 LNB x 1 CI x 1		
Чіткість по горизонталі (рядків телевізійного зображення)	Композитний відеовхід >=350		



Терміни HDMI та HDMI High-Definition Multimedia Interface, а також логотип HDMI є товарними знаками або зареєстрованими товарними знаками компанії HDMI Licensing Administrator, Inc. в США та інших країнах.

Інструкція по установці телевізора на підставку

1. Визначте найдовшу ніжку підставки й підведіть прямокутну секцію настільної підставки до телевізора так, щоб найдовша ніжка була звернена в сторону передньої частини телевізора.

2. Вставте довгі гвинти в отвори на задній панелі телевізора, що співпадають з отворами в прямокутній секції металевих підставок, та міцно затягніть гвинти. Можливо, вам доведеться трохи поворушити металеві підставки в їх отворах, щоб забезпечити правильну посадку гвинтів перед затягуванням.

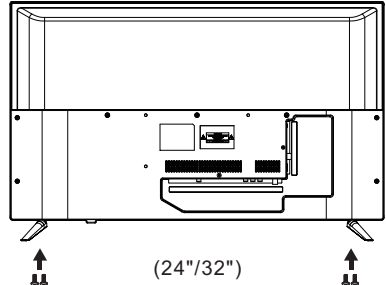
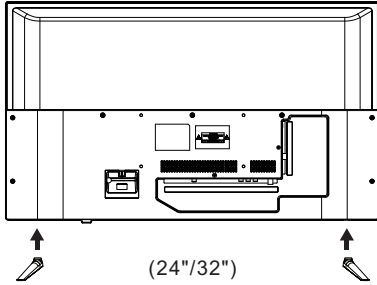

3x10PWB(24")
4x12PWB(32")

3x10PWB(24")
4x12PWB(32")

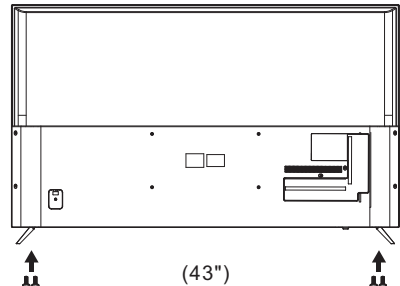
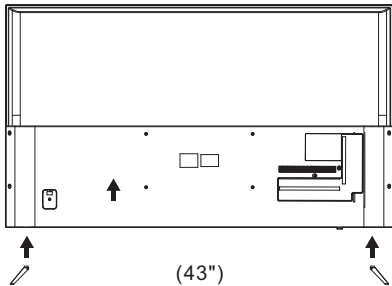

4x14PM (43")

4x14PM (43")

🔧 ВСТАНОВЛЕННЯ

Установіть телевізор у місці, де пряме сонячне проміння не потрапляє на екран. При цьому слід пам'ятати, що відблиски на екрані або перегляд телевізора у повній темряві може викликати підвищену втомлюваність очей. Для комфортного перегляду рекомендується м'яке відбите світло.

Для забезпечення вентиляції між стіною й телевізором потрібно залишити достатньо простору. Не слід обертати телевізор на підставці.

Уникайте встановлення пристрою поблизу джерел тепла, оскільки це може призвести до пошкодження корпусу і передчасного виходу компонентів з ладу.

Крок 1: Щоб закріпити кронштейни для настінного монтажу в стіні, скористайтеся дюбелями (4 * 3PWA).

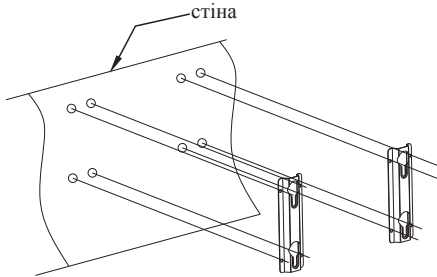

Крок 2: Вкрутіть гвинти для настінного монтажу (24"/32": M4 x 5 мм, 43": M6 x 12 мм/4 шт.) в задню стінку РК-телевізора ключем з моментом 8 кгс·см.

* Зовнішній вигляд телевізора залежить від матеріальних об'єктів.

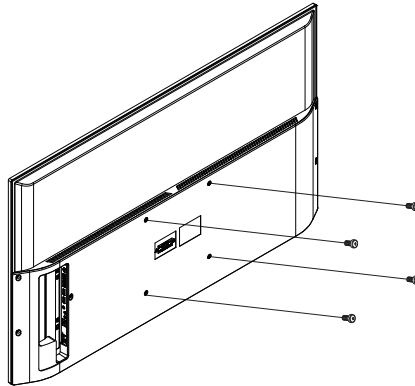

Крок 3: Зафіксуйте РК-телевізор за допомогою гвинтів для настінного монтажу на кронштейнах для настінного монтажу.

Увага: кут між телевізором та стіною не повинен перевищувати 3°.

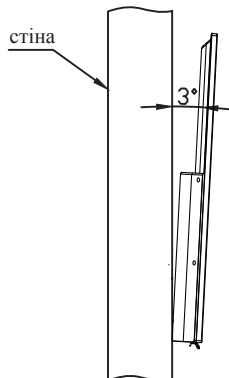

Передня панель

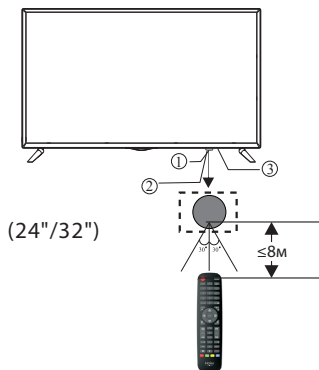

(24"/32")

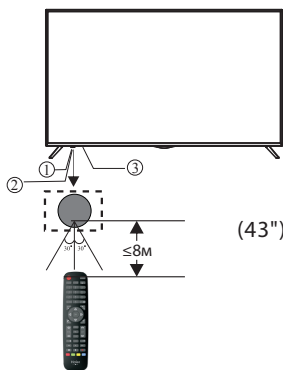

(43")

1: ІЧ-приймач (для пульта дистанційного керування).

2: Світлодіодний індикатор: ЧЕРВОНИЙ
● РЕЖИМ ОЧІКУВАННЯ.

3: Клавіатура

1: ІЧ-приймач (для пульта дистанційного керування).

2: Світлодіодний індикатор: ЧЕРВОНИЙ
● РЕЖИМ ОЧІКУВАННЯ.

3: Клавіатура

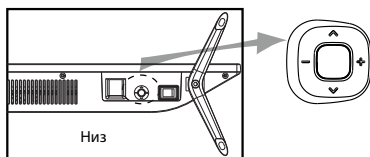

Низ

(24"/32")

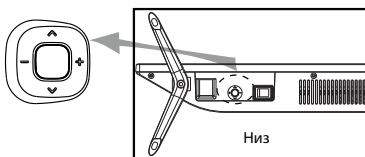

Низ

(43")

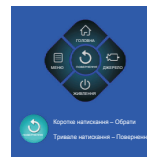

Меню навігації

Статус ТБ	Центральна кнопка	Вгору/вниз	Ліворуч/праворуч
Немає зображення на екрані	Відкрити меню навігації	Увімкнути/вимкнути канал на аналоговому і цифровому ТБ.	У відсутності стану відтворення звуку натисніть регулятор гучності вгору/вниз.
Стан меню навігації (якщо ця модель не має відповідної функції, значок стріли, і не може бути вибрано)	Натисніть, щоб відкрити меню навігації, натисніть ще раз, щоб закрити меню. Якщо не функціонує, меню автоматично зникає через 5 секунд.	Натисніть, щоб перейти на головну сторінку, режим очікування, натисніть відповідну кнопку, буде відлено відповідний значок, що сигналізує про успішне виконання відповідних функцій.	Натисніть, щоб перейти в меню, джерело вхідного сигналу, натисніть відповідну кнопку, буде відлено відповідний значок, що сигналізує про успішне виконання відповідних функцій.
Меню, Головна сторінка або Стан додатку в ТБ	Коротке натискання для підтвердження, що рівночасно натиснено на кнопку підтвердження на пульті дистанційного керування. Тривале натискання для повернення, що рівночасно натиснено на кнопку повернення на пульті дистанційного керування.	Використовуйте кнопки вгору і вниз, що рівночасно натиснено на кнопки Вгору/Вниз на пульті дистанційного керування.	Використовуйте кнопки вліво/вправо, що рівночасно натиснено на кнопки вліво/вправо на пульті дистанційного керування.
стан очікування	Натисніть для вклучення живлення	—	—
Інші стани	Натисніть для підтвердження, що рівночасно натиснено на кнопку підтвердження на пульті дистанційного керування. При роботі в режимі мультимедійного відомошера відповідає за відтворення і паузу, а також за спливаюче меню налаштувань.	Використовуйте кнопки вгору і вниз, що рівночасно натиснено на кнопки Вгору/Вниз на пульті дистанційного керування.	Використовуйте кнопки вліво/вправо, що рівночасно натиснено на кнопки вліво/вправо на пульті дистанційного керування. При вході у спливаюче меню налаштувань відомошера відповідає за швидке переміщення вперед і назад.

Задні/бічні роз'єми (24 ")

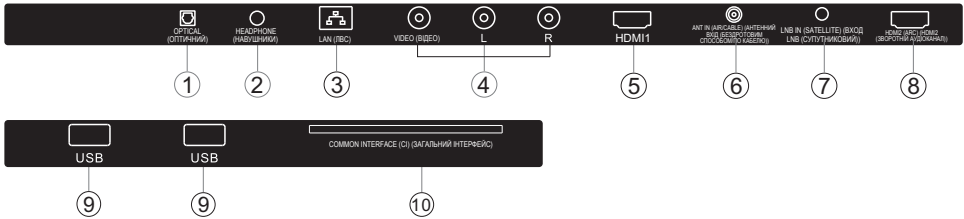

1	OPTICAL (ОПТИЧНИЙ)	Вихід	8	HDMI2 (ARC) (HDMI2 (ЗВОРОТНИЙ АУДІОКАНАЛ))	вихід
2	headphone (навушники)	Аналоговий аудіовихід	9	USB	вихід
3	LAN (ЛВС)	вихід	10	COMMON INTERFACE (CI) (ЗАГАЛЬНИЙ ІНТЕРФЕЙС)	вихід
4	AV IN	вихід			
5	HDMI1	вихід			
6	ANT (AIR/CABLE) (АНТЕНА (БЕЗДРОТОВИМ СПОСОБОМ/ ПО КАБЕЛЮ))	вихід			
7	LNB IN (SATELLITE) (ВХІД LNB (СПУТНИКОВИЙ))	вихід			

Задні/бічні роз'єми (32"/43")

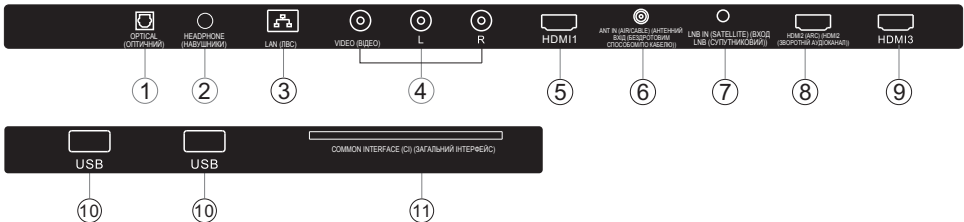

1	OPTICAL (ОПТИЧНИЙ)	Вихід	8	HDMI2 (ARC) (HDMI2 (ЗВОРОТНИЙ АУДІОКАНАЛ))	вихід
2	headphone (навушники)	Аналоговий аудіовихід	9	HDMI3	вихід
3	LAN (ЛВС)	вихід	10	USB	вихід
4	AV IN	вихід	11	COMMON INTERFACE (CI) (ЗАГАЛЬНИЙ ІНТЕРФЕЙС)	вихід
5	HDMI1	вихід			
6	ANT (AIR/CABLE) (АНТЕНА (БЕЗДРОТОВИМ СПОСОБОМ/ ПО КАБЕЛЮ))	вихід			
7	LNB IN (SATELLITE) (ВХІД LNB (СПУТНИКОВИЙ))	вихід			

АНТЕНА

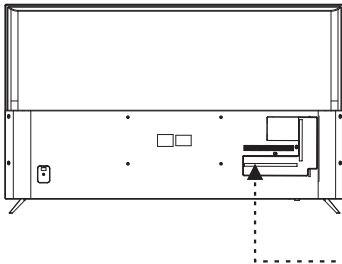

Примітка:
Підключення антени: F (штекер).
Вхідний опір: 75 Ом асиметричний.

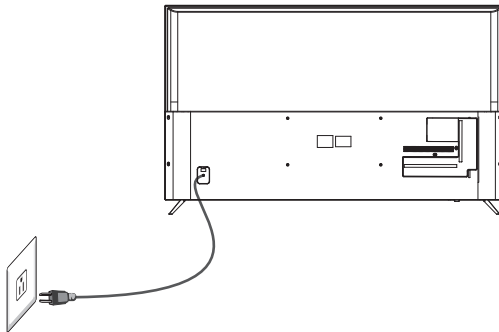

ПЕРЕДВСТАНОВЛЕНИЙ РЕЖИМ (HDMI)

	РОЗДІЛЬНА ЗДАТНІСТЬ	Вертикальна розгортка (Гц)	Горизонтальна розгортка (кГц)
1	800*600	60	37.88
2	1024*768	60	48.36
3	1360*768	60	47.7
4	1280*768	60	47.3
5	1920 * 1080 (тільки для 43")	60	67.5

АУДІО-/ВІДЕООБЛАДНАННЯ (24")

Цей телевізор надає одну групу AV-роз'ємів для зручного підключення до відеомагнітофону, DVD або іншого відеообладнання. Будь ласка, зверніться до інструкції з експлуатації обладнання, що підключається.

Ви можете скористатися вхідними клемми на задній панелі телевізора наступним чином.

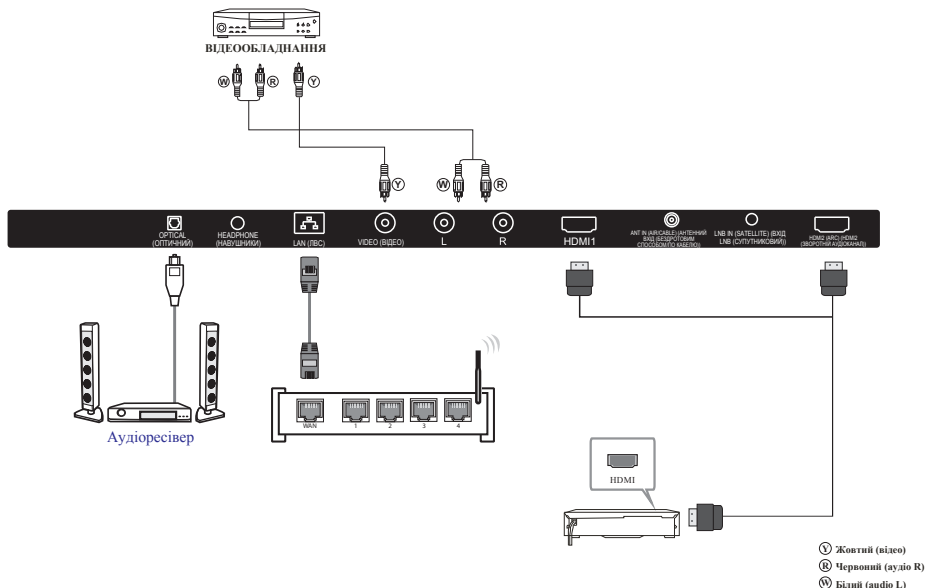

Він може бути підключений до наступних пристроїв: Відеомагнітофон, багатодисковий програвач, DVD, відеокамера, ігрова або стереосистема тощо.

Примітка:

1. Коли порт HDMI отримує сигнал DVI, канал "AV" перемикається в режим прийому звуку через порт HDMI.
2. Іноді він не буде підтримуватися на іншому пристрої через те, що пристрій буде подавати нестандартний сигнал.

АУДІО-/ВІДЕООБЛАДНАННЯ (32"/43")

Цей телевізор надає одну групу AV-роз'ємів для зручного підключення до відеомагнітофону, DVD або іншого відеообладнання. Будь ласка, зверніться до інструкції з експлуатації обладнання, що підключається.

Ви можете скористатися вхідними клемми на задній панелі телевізора наступним чином.

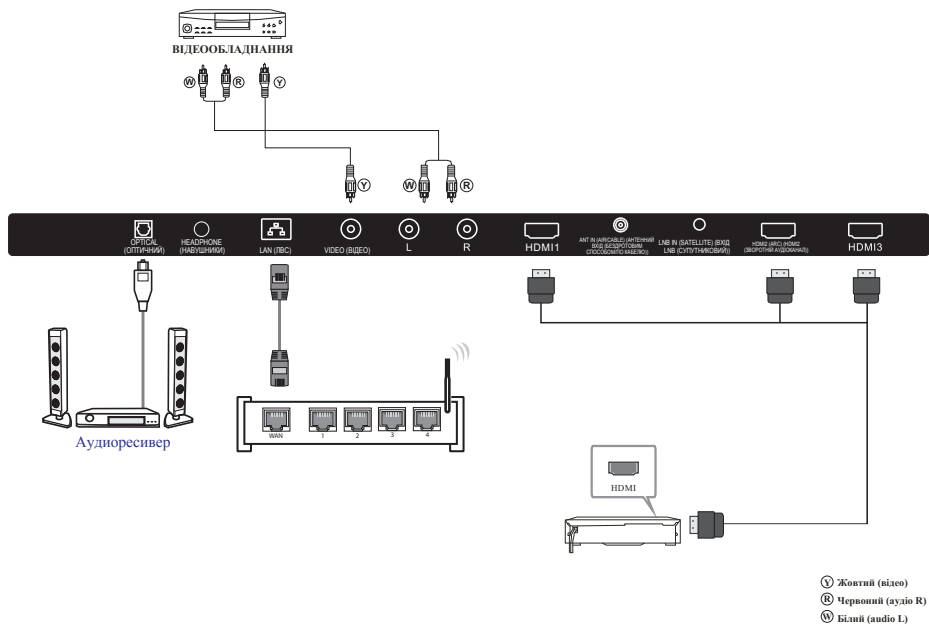

Він може бути підключений до наступних пристроїв: Відеомагнітофон, багатодисковий програвач, DVD, відеокамера, ігрова або стереосистема тощо.

Примітка:

1. Коли порт HDMI отримує сигнал DVI, канал "AV" перемикається в режим прийому звуку через порт HDMI.
2. Іноді він не буде підтримуватися на іншому пристрої через те, що пристрій буде подавати нестандартний сигнал.

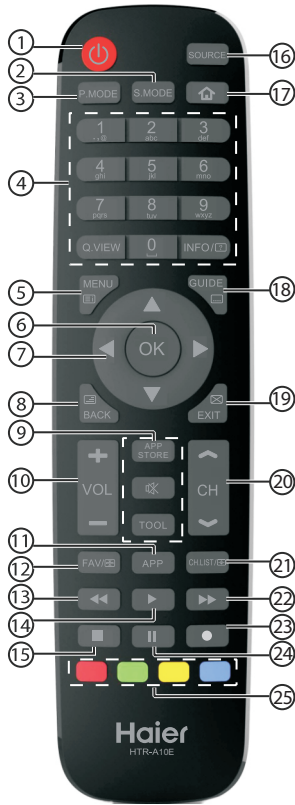

№	Кнопка	Опис
1		Увімкнення і вимкнення телевізора.
2	S.MODE (РЕЖИМ ЗВУКУ)	Вибір режиму стерео/моно.
3	P.MODE	Вибір режиму зображення.
4	0-9	Введення паролю або номеру каналу.
	Q.VIEW	Натисніть, щоб перейти до попереднього каналу.
	INFO	Натисніть для відображення інформації про канал.
5	MENU (МЕНЮ)	Натисніть, щоб відкрити екранне меню.
6	OK (ПІДТВЕРДЖЕННЯ)	Натисніть для підтвердження вибору.
7		Навігація екранним меню.
8	BACK	Повернення на попередній екран.
9	жовта кнопка	-увімкнути віртуальний курсор

9	APP STORE (МАГАЗИН ЗАСТОСУНКІВ)	Натисніть, щоб відкрити магазин застосунків.
		Натисніть, щоб увімкнути або вимкнути звук.
10	TOOL (ІНСТРУМЕНТ)	Натисніть, щоб відкрити контекстне меню інструменту.
	VOL (ПУЧІСТЬ ЗВУКУ) +/-	Натисніть для регулювання рівня гучності.
11	APP (ЗАСТОСУНОК)	Натисніть, щоб увійти на сторінку застосунку.
12	FAV (УЛЮБИ.)	Натисніть, щоб відкрити список улюблених каналів.
13		Зворотне відтворення в режимі мультимедіа.
14		Почати відтворення в режимі мультимедіа, зсуву за часом.
15		Зупинка в режимі мультимедіа, запису та режиму зсуву в часі.
16	SOURCE (ДЖЕРЕЛО)	Натисніть, щоб відкрити список джерел вхідного сигналу.
17		Натисніть, щоб увійти до операційного інтерфейсу Android.
18	GUIDE (ГІД)	Натисніть для відображення електронного гіда передач в режимі ТВ.
19	EXIT (ВИХІД)	Натисніть, щоб закрити екранне меню, але без функції в Android.
20	CH (КАН.)	Натисніть, щоб перемкнути канал.
21	CH LIST (СПИСОК КАН.)	Натисніть, щоб відкрити список каналів.
22		Прискорене перемотування вперед в режимі мультимедіа.
23		Натисніть для запису телепрограми, яку ви дивитесь в режимі DTV.
24		Поставити на паузу відтворення в режимі мультимедіа, зсуву за часом.
25	Кольорові кнопки	Виконайте необхідні операції відповідно до підказок у спливаючому меню. Натисніть червону кнопку, щоб викликати спливаюче меню й увімкнути віртуальну клавішу для гортання сторінок у деяких застосунках. Натисніть зелену кнопку, щоб викликати спливаюче меню й вимкнути стрілку курсору, які допомагають обрати та підтвердити дію в деяких застосунках.

Встановлення батарей у пульт дистанційного керування

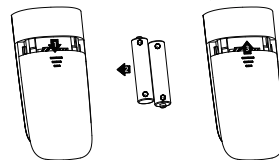

1. Зніміть кришку відсіку для батарей.
2. Встановіть дві батареї типорозміру AAA напругою 2 В із дотриманням полярності.
3. Встановіть кришку назад. Заміну батарей потрібно проводити у разі виникнення таких ознак: Нестійка або нестабільна робота. Відсутність дій при натисканні на кнопки пульта.

Примітка:

- 1) Рекомендується використовувати лужні батареї.
- 2) Якщо пульт тривалий час не використовується або якщо ресурс батарей вичерпано, їх слід вийняти з пульта.

Guide (Помічник з налаштування)

Керівництво по установці з'являється тільки при першому включенні телевізора чи скиданні на заводські налаштування.

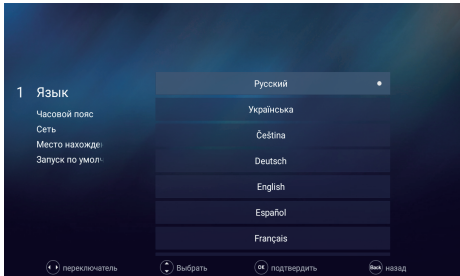

Для навігації по меню і зміни параметрів використовуються кнопки ▲ і ▼. Підтвердіть свій вибір натисканням кнопки ОК. Виберіть бажану мову меню.

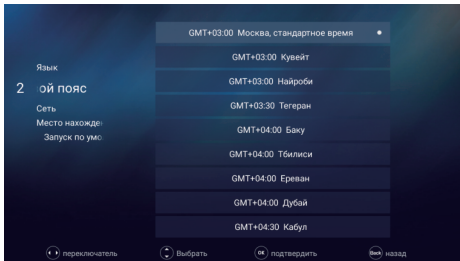

Натискайте ▲ ▼ для встановлення часового поясу і часу. Натисніть кнопку ОК для підтвердження.

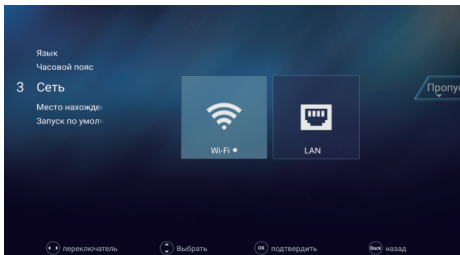

Для навігації по меню і зміни параметрів використовуються кнопки ◀ і ▶. Підтвердіть свій вибір натисканням кнопки ОК. Виберіть WI-FI або LAN (локальну мережу).

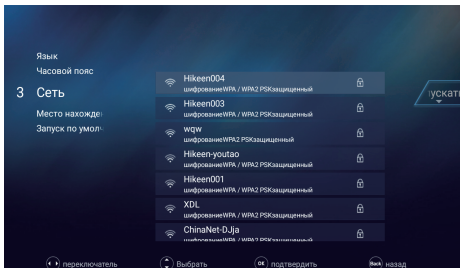

Вибір бездротової мережі.

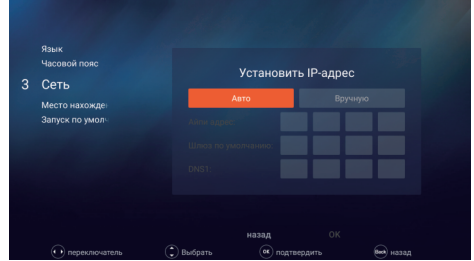

Вибір дротової мережі.

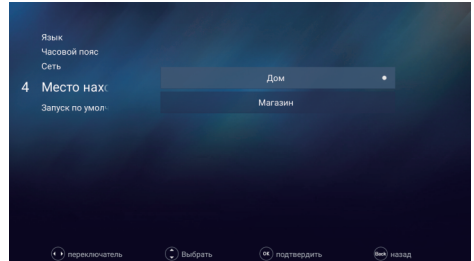

Виберіть між «режим для вітрини магазину» і «домашній режим». Якщо на екрані з'являється таке меню налаштувань, а курсор залишається на пункті «домашній режим», натискайте кнопки ▲ ▼, щоб відкрити меню і змінити налаштування. Підтвердіть свій вибір натисканням кнопки ОК.

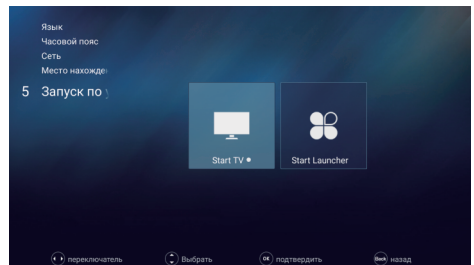

Натисніть ◀ ▶, щоб вибрати режим запуску телевізора «start TV» (телебачення) або «start launcher» (smart TV).



Якщо вибрано «start TV», натисніть ▲ ▼ для вибору джерела вхідного сигналу.

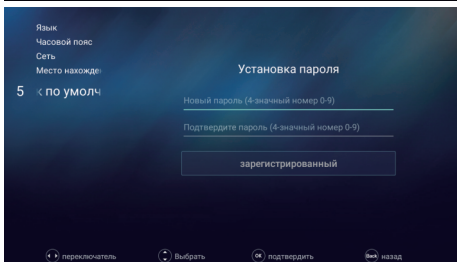
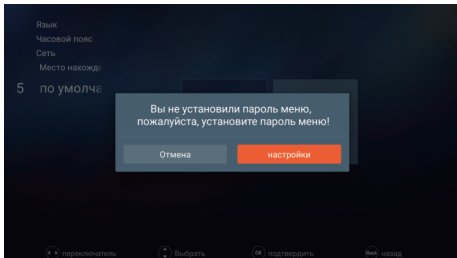

Головна сторінка

1. What's New (Що нового)

Це відео рекомендованих матеріалів, і воно буде оновлюватися кожні кілька днів.

Натисніть кнопку ◀▶/▶, щоб вибрати відео, а потім натисніть кнопку ENTER для відтворення потрібного відео.

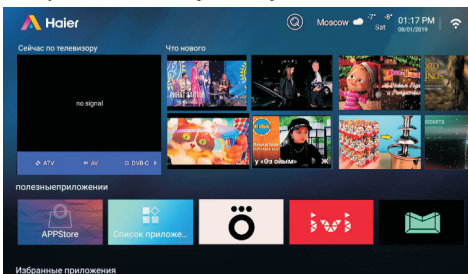

2. Featured APP (Рекомендований застосунок)

Це рекомендовані програми в Магазині застосунків (App Store), натисніть кнопку ENTER, щоб завантажити застосунки з магазину, також ви можете увійти до магазину застосунків, щоб завантажити інші застосунки.

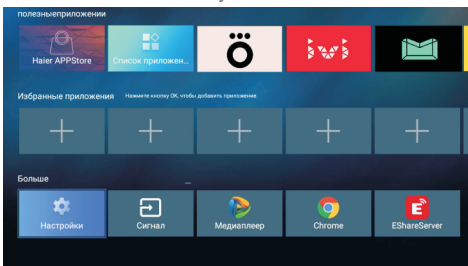

Завантажте застосунок ОККО з магазину застосунків.



3. APPS (Застосунки)

Це частина передустановки системи й користувацької установки застосунків.

Натисніть кнопку ◀▶/▶, щоб обрати застосунок, а потім натисніть кнопку ENTER.

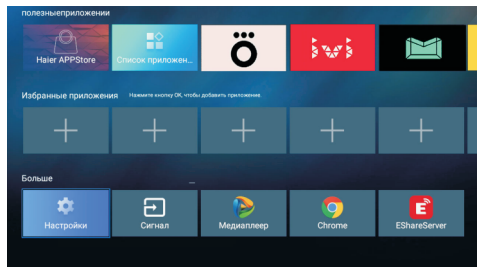

Користувач може отримати доступ до Інтернету через застосунок браузера.

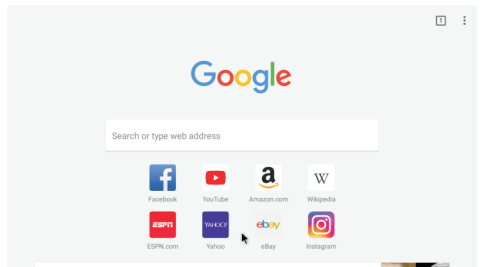

4. Setting (Налаштування)

Натисніть кнопку ENTER, щоб виконати налаштування системи.

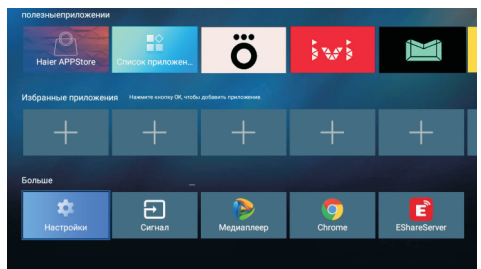

4.1 Network Setting (Налаштування мережі)

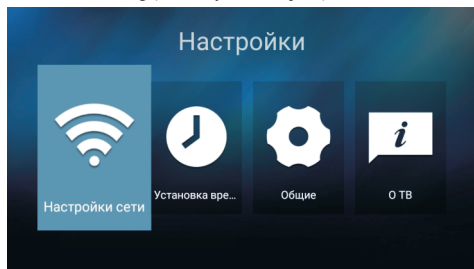

Натисніть кнопку ▲/▼, щоб вибрати мережу, якою бажаєте скористатися.

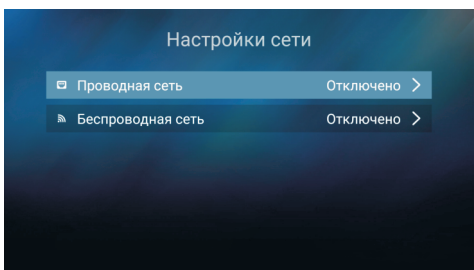

4.2 Time Setting (Встановлення часу)

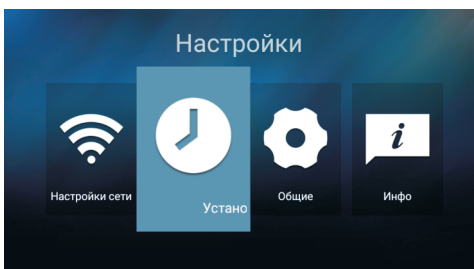

Натисніть кнопку ▲/▼, щоб обрати потрібний пункт, а потім кнопку ENTER, щоб змінити їх.

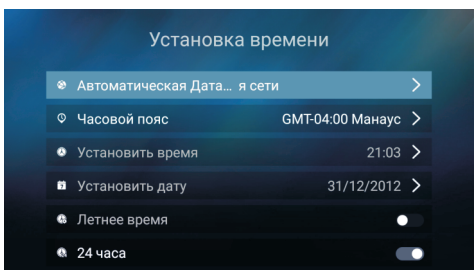

4.3 Common (Загальні)

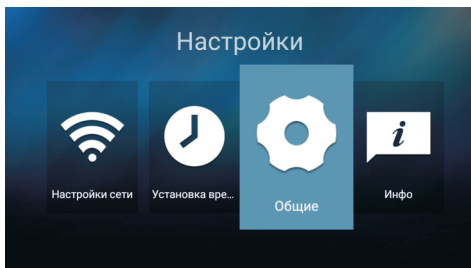

4.3.1 Language Setting (Вибір мови)

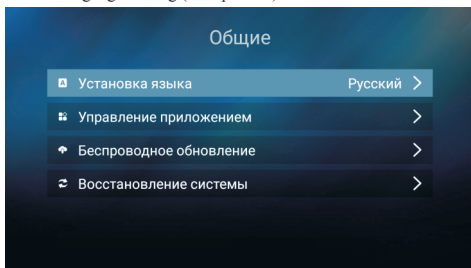

Натисніть кнопку ▲/▼, щоб обрати потрібну мову, а потім кнопку Enter, щоб підтвердити вибір, як показано на малюнку.

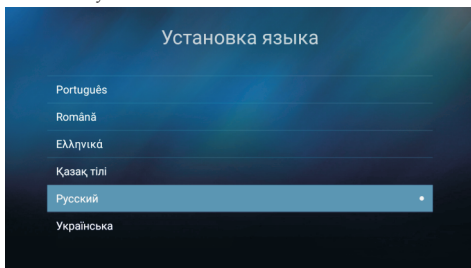

4.3.2 Application Manage (Управління застосунками)

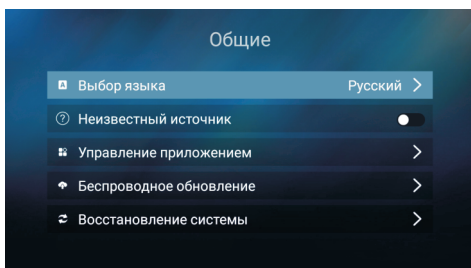

Натисніть кнопку Enter, щоб дізнатися кількість завантажених застосунків.
Ви можете видалити застосунки, які були завантажені за допомогою опції Uninstalled Applications (видалення застосунків). Як показано на малюнку.

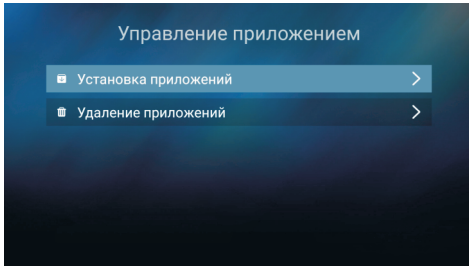

4.3.3 OTA Update (Бездротове оновлення)

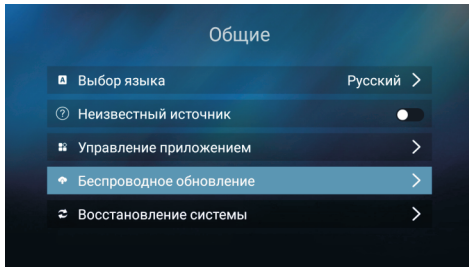

Для перевірки наявності оновлень програмного забезпечення натисніть кнопку CHECK FOR UPGRADE (ПЕРЕВІРИТИ ОНОВЛЕННЯ).

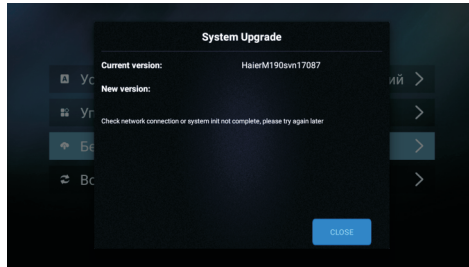

4.3.4 System Recovery (Відновлення системи)

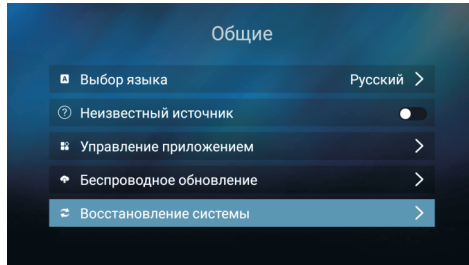

Натисніть кнопку FACTORY DATA RESET (СКИДАННЯ ДО ЗАВОДСЬКИХ НАЛАШТУВАНЬ), щоб відновити систему, після чого всі завантажені вами застосунки будуть видалені.

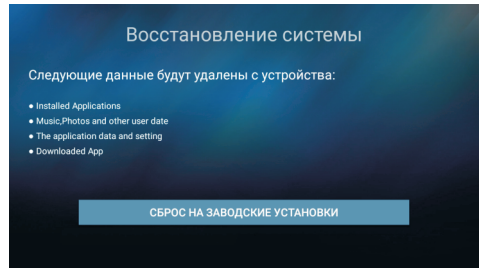

4.4 About TV (Про телевізор)

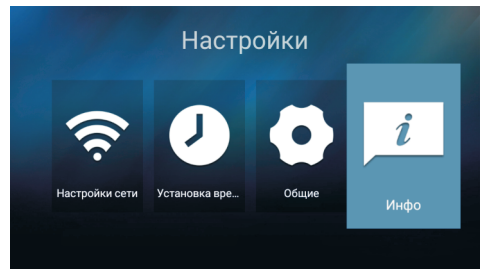

У цій частині відображається системна інформація, як показано на малюнку.

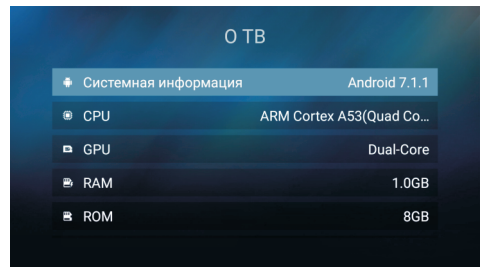

5. Media Player (Медіаплеєр)

Примітка: Перед роботою з меню MEDIA (МЕДІА) підключіть USB-пристрій або карту пам'яті.

Натисніть кнопку ▲/▼, щоб обрати пункт Media Player (Медіаплеєр) на головній сторінці, а потім кнопку ENTER.

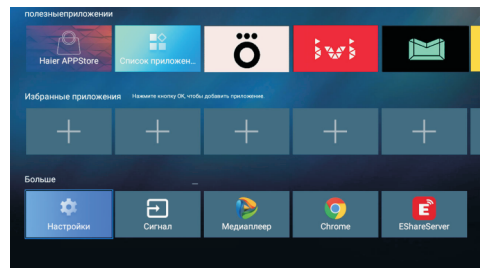

Для вибору натисніть кнопку ◀▶ і для підтвердження — кнопку ENTER.

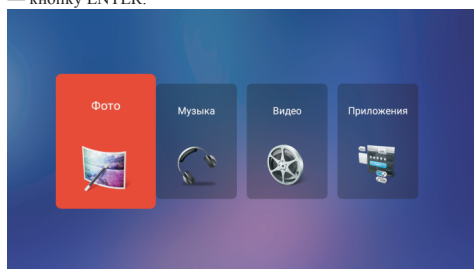

5.1 Photo (Фото)

Зображення тільки для довідки; фактичний елемент є стандартом.

Натисніть кнопку ◀▶, щоб обрати пункт Фото в головному меню, а потім кнопку ENTER для підтвердження. Для повернення до головного меню натисніть кнопку виходу EXIT.



Найменування: BMP T04 (1366x768) .bmp Дата: 2017-12-19
 Розмер : 3,00MB Розрешення : 1366x768



Ви можете переглянути інформацію про поточну фотографію, що відтворюється, натиснувши кнопку INFO, а потім кнопку ▶ | для відтворення або паузи; ви зможете побачити стан відтворення в правій частині екрану.

Потім натисніть кнопку ▲/▼ або ◀▶, щоб повторити зображення.

Примітки: Інші пункти меню й опис аналогічні меню Movie (Фільми).

5.2 Music (Музика)

Зображення тільки для довідки; фактичний елемент є стандартом. Натисніть кнопку ◀▶, щоб обрати пункт Музика в головному меню, а потім кнопку ENTER.

Для повернення до головного меню натисніть кнопку виходу EXIT.

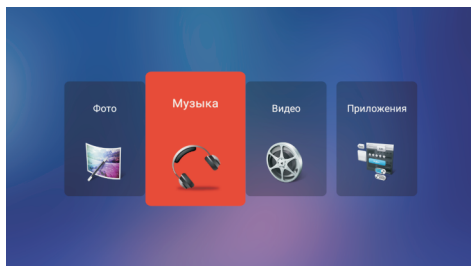

Натисніть кнопку ▲/▼, щоб обрати пісню, яку ви хочете прослухати, а потім кнопку ENTER або || чи ▶ для відтворення.

Натисніть кнопку ◀, щоб повернутися до попереднього меню.



Ви можете побачити інформацію про поточну відтворювану пісню в лівій частині меню.

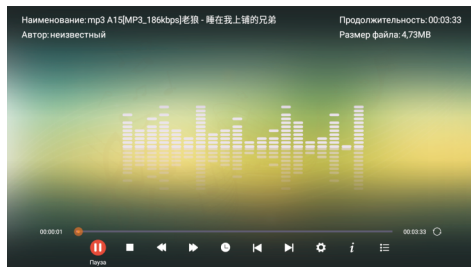

5.3 Video (Відео)

Зображення тільки для довідки; фактичний елемент є стандартом.

Натисніть кнопку ◀▶, щоб обрати пункт Відео в головному меню, а потім кнопку ENTER.

Для повернення до головного меню натисніть кнопку виходу EXIT.

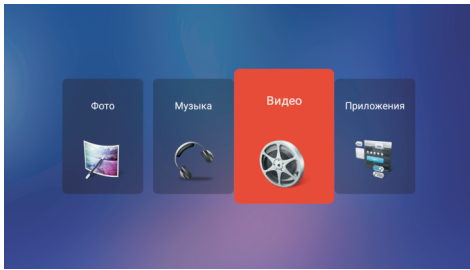

Натисніть кнопку ◀/▶ та кнопку ▲/▼, щоб обрати папку, яку ви бажаєте переглянути.
Натисніть кнопку ENTER, щоб обрати підпапку.

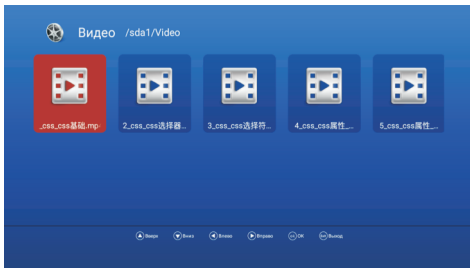

Натисніть кнопку ENTER або кнопку II для відтворення. Натисніть кнопку ■ або кнопку EXIT, щоб зупинити відтворення. Натисніть кнопку ◀, щоб повернутися на попередню сторінку. Ви можете побачити інформацію про поточне відтворюване мультимедіа в першу секунду або після натискання кнопки INFO.

5.4 Applications (Застосунки)

Зображення тільки для довідки; фактичний елемент ч стандартом.

Натисніть кнопку ◀/▶, щоб обрати пункт Застосунків в головному меню, потім натисніть кнопку ENTER, після чого ви можете встановити доступні застосунки.

Для повернення до головного меню натисніть кнопку виходу EXIT.

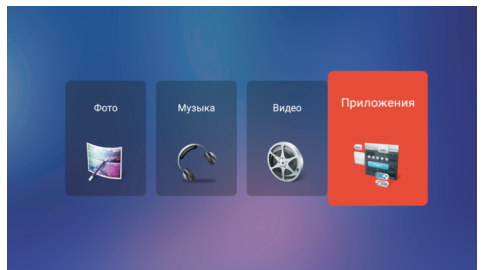

TV застосунки

1. ДЖЕРЕЛО ВХІДНОГО СИГНАЛУ

1. Для виведення списку джерел вхідного сигналу натисніть кнопку SOURCE;
2. Натисніть кнопку ▲/▼, щоб обрати бажане джерело вхідного сигналу;
3. Для введення джерела вхідного сигналу натисніть кнопку ENTER;



2. Головне меню

- Натисніть кнопку MENU для відображення ГОЛОВНОГО ЕКРАННОГО МЕНЮ МОНИТОРУ (MAIN OSD MENU);
- Натисніть кнопку ▲/▼, щоб обрати потрібне МЕНЮ;
- Натисніть ENTER або кнопку ▶, щоб увійти до підменю, та кнопку ◀, щоб повернутися в попереднє меню.
- Натисніть кнопку ▲/▼, щоб обрати потрібну опцію, а потім натисніть кнопку ENTER або кнопку ▶, щоб увійти до підменю; натисніть кнопку ◀/▶, щоб відрегулювати значення, або кнопку ◀/▶, щоб обрати його в підменю;
- Ви можете натиснути кнопку EXIT, щоб зберегти зміни й повернутися до попереднього меню та щоб закрити всі меню.

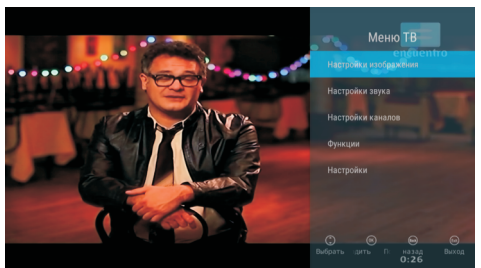

2.1 Picture Setup (Налаштування зображення)

2.1.1 Picture Mode (Режим зображення)

Натисніть кнопку ▲/▼, щоб обрати пункт Режим зображення, а потім натисніть кнопку ENTER. (Доступний режим зображення: Standard (Стандарт), Vivid (Яскравий), Mild (М'який), ECO (ЕКО), User (Користувальчий)).

Ви можете налаштувати рівень яскравості, контрастності, різкості, кольору тільки в Користувальському режимі (User mode).

ПОРАДИ: Ви можете натиснути кнопку P-MODE на пульті дистанційного керування знову й знову, щоб безпосередньо змінювати режим зображення.)

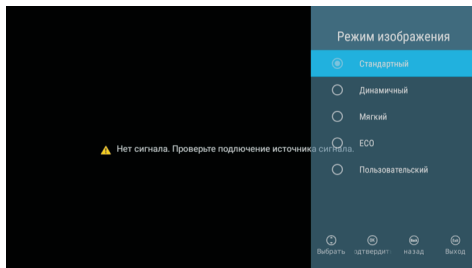

2.1.2 Colour Temp (Колірна температура)

Натисніть кнопку ▲/▼, щоб обрати опцію Колірна температура, потім натисніть кнопку ENTER й кнопки ◀/▶, щоб обрати налаштування Standard (Стандартний), Cool (Холодний), Warm (Теплий).

2.1.3 Цифрове шумозаглушення (DNR)

Натисніть кнопку ▲/▼, щоб обрати цифрове шумозаглушення, а потім кнопку ENTER й кнопки ◀/▶ обрати пункт Off (Вимк.), Low (Низьке), Middle (Середнє), High (Високе).

2.1.4 Aspect Ratio (Співвідношення сторін)

Натисніть кнопку ▲/▼ для вибору пункту Співвідношення сторін, потім кнопку ENTER для введення й кнопки ◀/▶ для налаштування. Потім натисніть кнопку EXIT, щоб повернутися до попереднього меню.

2.2 Sound Setup (Налаштування звуку)

1. Натисніть кнопку ▲/▼, щоб обрати параметр, який ви хочете налаштувати, в меню Звук (Sound), а потім натисніть кнопку ENTER.

2. Натисніть кнопку ◀/▶ для регулювання або кнопку ▲/▼ для вибору, потім натисніть кнопку ENTER, щоб обрати підменю.

3. Після завершення налаштування натисніть кнопку MENU для збереження й повернення до попереднього меню, а потім натисніть кнопку EXIT для виходу з меню.

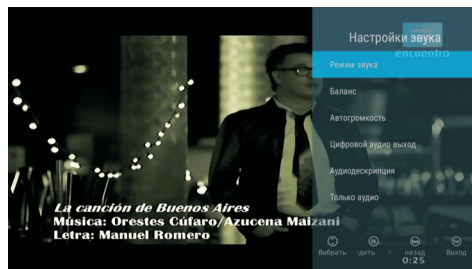

2.2.1 Soundmode (Режим звуку)

Натисніть кнопку ▲/▼, щоб обрати пункт Режим звуку, а потім натисніть кнопку ENTER для підтвердження. (Доступні наступні режими звуку: Standard (Стандарт), Theatre (Театр), Music (Музика), User (Користувальчий)).

Ви можете налаштувати значення низьких й високих частот, тільки перебуваючи в користувальському режимі.

ПОРАДИ: Ви можете натиснути кнопку S-MODE на пульті дистанційного керування, щоб змінити режим звучання.

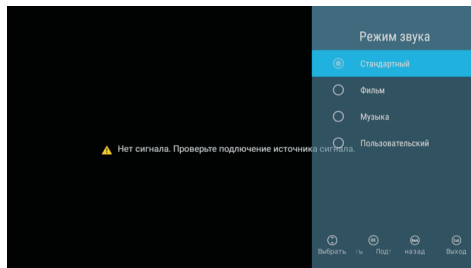

2.2.2 Balance (Баланс)

Натисніть кнопку ▲/▼ для вибору пункту Баланс, а потім натисніть кнопку ◀/▶ для налаштування. Для негайного бповернення до головного меню натисніть кнопку EXIT.

2.2.3 AVL (Автоматичне регулювання гучності)

Натисніть кнопку ▲/▼, щоб обрати пункт Автоматичне регулювання гучності, потім натисніть кнопку ENTER, щоб виконати налаштування. Для негайного бповернення до головного меню натисніть кнопку EXIT.

2.2.4 Digital Audio output (Цифровий аудіо вихід)

Натисніть кнопку ▲/▼ для обрання виходу SPDIF (Sony/Philips Digital Interface (або Interconnect) Format), а потім натисніть кнопку ENTER для підтвердження (Доступний режим SPDIF: AUTO (AVTO), PCM (Імпульсно-кодова модуляція), OFF (ВІМК.)). Потім натисніть кнопку ENTER або кнопку ▶ для входу, та кнопку ◀/▶, для налаштування, потім натисніть кнопку EXIT, щоб повернутися до попереднього меню.

2.2.5 Audio Description (Опис аудіо)

Натисніть кнопку ▲/▼, щоб обрати пункт Опис аудіо, потім натисніть кнопку ENTER для вибору AD ON/OFF (УВІМК./ВІМК. АУДІО) Якщо ви обираєте AD ON (УВІМК. АУДІО), ви можете натиснути кнопку ◀/▶, щоб налаштувати рівень міксування.

2.2.6 Audio Only (Тільки Аудіо)

Натисніть кнопку ▲/▼, щоб обрати пункт Тільки аудіо. Потім натисніть кнопку ENTER, щоб закрити екран. Натисніть будь-яку клавішу, щоб вийти зі сплячого режиму, і кнопку живлення, щоб увійти в режим очікування.

2.3 Channel Setup (Налаштування каналів)

Щоб відкрити головне меню, натисніть кнопку MENU.

Натисніть кнопку ◀/▶, щоб обрати пункт Налаштування каналів в головному меню, потім натисніть кнопку ENTER.

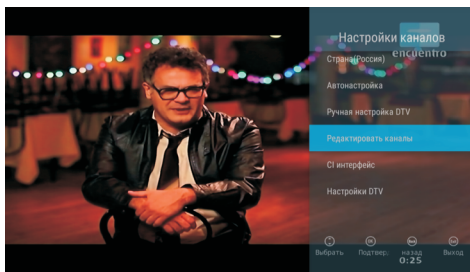

1. Натисніть кнопку ▲/▼, щоб обрати параметр, який ви бажаєте налаштувати в меню Налаштування каналів, а потім натисніть кнопку ENTER.
2. Після завершення налаштування натисніть кнопку EXIT для збереження й повернення до попереднього меню, а потім натисніть кнопку EXIT для виходу з меню.

2.3.1 Country (Країна)

Натисніть кнопку ▲/▼, щоб обрати країну, а потім натисніть кнопку ENTER для підтвердження.

2.3.2 Auto Scan (Автоматичне сканування)

Натисніть кнопку ▲/▼, щоб обрати пункт Автоматичне сканування, а потім натисніть кнопку ENTER, щоб виконати автоматичний пошук.

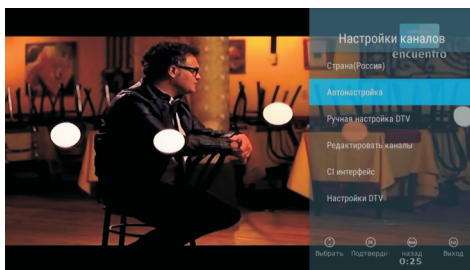

2.3.3 DTV Manual Scan (Ручне сканування цифрового телебачення)

Натисніть кнопку ▲/▼ вибору, натисніть кнопку ◀/▶ для налаштування, а потім натисніть кнопку EXIT, щоб повернутися до попереднього меню. Меню виглядатиме наступним чином:

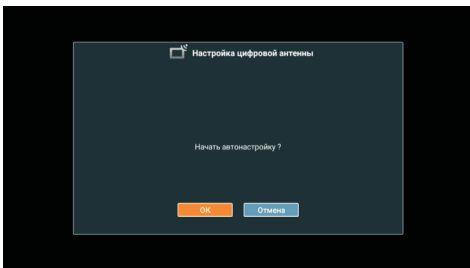

2.3.4 Channel Edit (Редагування каналів)

Натисніть кнопку ▲/▼, щоб обрати пункт Редагувати канали, а потім натисніть кнопку ENTER. Ви можете використовувати чотири кольорових клавіші, щоб видалити (Delete)/пропустити (Skip)/перемістити (Swap)/заблокувати (Lock), а також натиснути кнопку Fav. (Улюб.), щоб налаштувати список улюблених каналів. Меню виглядатиме наступним чином:

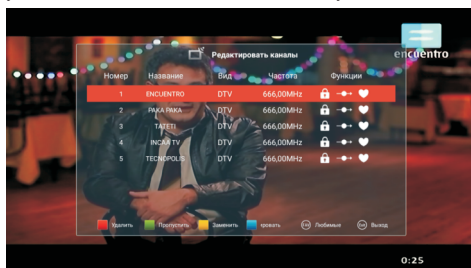

2.3.5 Common language (Спільна мова)

Натисніть кнопку ▲/▼, щоб обрати пункт Спільна мова, потім натисніть кнопку ENTER. В цьому меню ви можете перевірити інформацію про карту CAM/CI.

2.3.6 DTV Setting (Налаштування цифрового телебачення)

Натисніть кнопку ▲/▼, щоб обрати пункт Налаштування DTV, потім натисніть кнопку ENTER. Меню виглядатиме наступним чином:

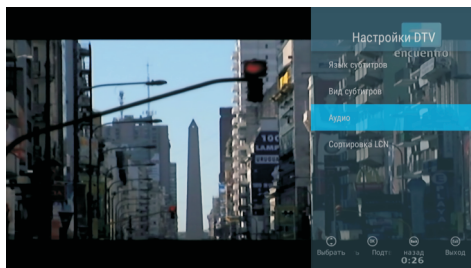

2.3.6.1 Subtitle Display (Відображення субтитрів)

Натисніть кнопку ENTER, щоб увійти до підменю; ви можете натиснути кнопку ENTER, щоб УВІМК./ВИМК. субтитри, Якщо для субтитрів обрано значення ON (УВІМК.), ви можете обрати мову субтитрів за допомогою пункту Мова субтитрів. Для повернення до попереднього меню натисніть кнопку EXIT.

2.3.6.2 Subtitle Type (Тип субтитрів)

Натисніть кнопку ENTER, щоб увійти до підменю, після чого ви можете натиснути кнопку ENTER, щоб обрати Normal Subtitle (Нормальні субтитри) або Subtitle for Hard of Hearing (Субтитри для людей з поганим слухом).

Натисніть кнопку ENTER, щоб обрати Prefer Subtitles 1 (Переважні субтитри 1)/Prefer Subtitles 2 (Переважні субтитри 2) Для повернення до попереднього меню натисніть кнопку EXIT.

2.3.6.3 Audio Type (Тип аудіо)

Натисніть кнопку ENTER, щоб увійти до підменю, після чого ви можете натиснути кнопку ENTER, щоб обрати Normal Audio (Нормальне аудіо) або Audio for Hard of Hearing (Аудіо для людей з поганим слухом).

Натисніть кнопку ENTER, щоб обрати Prefer Audio 1 (Переважне аудіо 1)/Prefer Audio 2 (Переважне аудіо 2) Для повернення до попереднього меню натисніть кнопку EXIT.

2.3.6.4 LCN (Номер логічного каналу)

Натисніть кнопку ENTER, щоб увійти до підменю, після чого ви можете натиснути кнопку ENTER, щоб обрати LCN ON/OFF (УВІМК./ВИМК. ФУНКЦІЮ LCN). Для повернення до попереднього меню натисніть кнопку EXIT.

2.4 Function (Функції)

Натисніть кнопку ▲/▼, щоб обрати пункт Функції, а потім натисніть кнопку ENTER для входу.

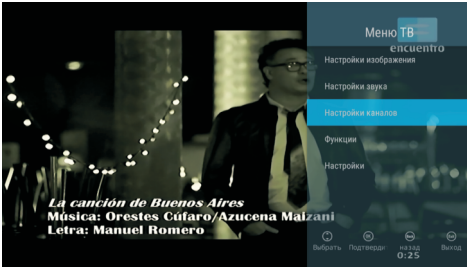

2.4.1 Teletext Language (Мова телетексту)

Натисніть кнопку ENTER, щоб увійти до підменю, після чого ви можете натиснути кнопку ENTER, щоб обрати Teletext Language (Мова телетексту) (West Europe/East Europe/Russian/Arabic (Західна Європа/Східна Європа/Російська/Арабська)) Для повернення до попереднього меню натисніть кнопку EXIT.

2.4.2 System Lock (Блокування системи)

Для входу до підменю натисніть кнопку ENTER, після чого з'явиться наступне зображення:

Введіть PIN-код за замовчуванням «0000», відкриється меню Parental controls (Батьківський контроль).

Для повернення до попереднього меню натисніть кнопку EXIT.



2.4.2.1 Parental controls (Батьківський контроль)

Натисніть кнопку ▲/▼ для вибору опції ON/OFF (УВІМК./ВИМК.), RATING (РЕЙТИНГ)/Change PIN (Зміна PIN-коду) і натисніть кнопку ENTER для підтвердження.

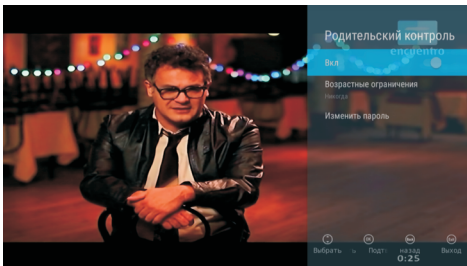

2.4.3 Auto Power Down (Авто вимкнення)

Для входу до підменю натисніть кнопку ENTER.

Натисніть кнопку ▲/▼, щоб обрати пункт Off (Вимк.)/1 hour (1 година)/2 hour (2 години)/3 hour (3 години)/4 hour (4 години), потім натисніть кнопку ENTER для підтвердження. Для повернення до попереднього меню натисніть кнопку EXIT.

2.4.4 Меню запису (Record) (тільки джерело DTV)

Для входу до підменю натисніть кнопку ENTER, після чого з'явиться наступне зображення:

Натисніть кнопку ▲/▼, щоб обрати опції, потім натисніть кнопку ENTER, щоб виконати налаштування.

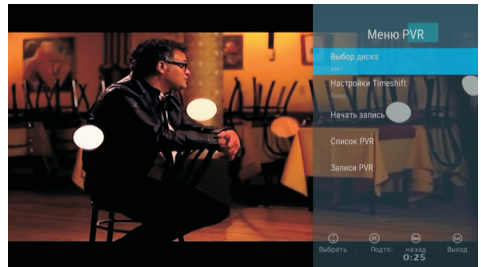

2.4.5 СЕС (Управління побутовою електронікою)

Для входу до підменю натисніть кнопку ENTER.

Натисніть кнопку ▲/▼, щоб обрати пункт HDMI Control (Керування HDMI)/ Device auto power off (Автоматичне вимкнення пристрою)/TV auto power on (Автоматичне увімкнення телевізора)/ARC enable (Активувати ARC), а потім натисніть кнопку ENTER для внесення змін.

Для повернення до попереднього меню натисніть кнопку EXIT.

2.5 Setup (Налаштування)

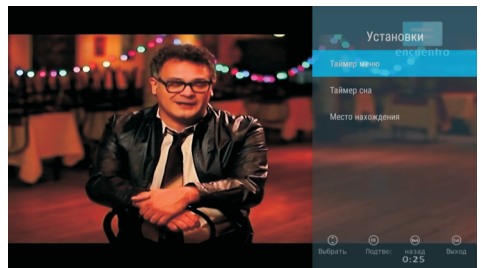
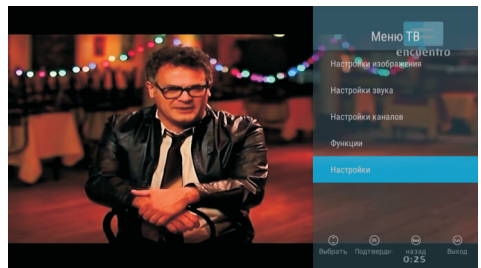

2.5.1 OSD Timer (Таймер екранного меню монітора) (час відображення екранного меню монітора)

Натисніть кнопку ▲/▼, щоб обрати пункт Таймер екранного меню монітора. Натисніть кнопку ENTER, щоб увійти до даного меню. Натисніть кнопку ▲/▼, щоб обрати опції Off/10s/20s/30s/40s/50s/60s (Вимк./10 с/20 с/30 с/40 с/50 с/60 с), потім натисніть кнопку ENTER для підтвердження. Для повернення до попереднього меню натисніть кнопку EXIT.

2.5.2 Sleep Timer (Таймер сну) (час вимикання)

Натисніть кнопку ▲/▼, щоб обрати пункт Таймер сну. Натисніть кнопку ENTER, щоб увійти. Натисніть кнопку ▲/▼, щоб обрати опції Off (Вимк.)/00:15/00:30/01:00/01:30/02:00/03:00, потім натисніть кнопку ENTER для підтвердження. Для повернення до попереднього меню натисніть кнопку EXIT.

2.5.3 Location (Розташування)

Натисніть кнопку ENTER, щоб обрати пункт Розташування. Натисніть кнопку ENTER, щоб увійти, потім натисніть кнопку ENTER, щоб обрати з опцій Home (Головна)/Store (Магазин). Для повернення до попереднього меню натисніть кнопку EXIT.

DVB-S

- Для виведення списку джерел вхідного сигналу натисніть кнопку SOURCE;
 - Натисніть кнопку ▲/▼, щоб обрати бажане джерело вхідного сигналу DVB-S.
 - Для введення джерела вхідного сигналу натисніть кнопку ENTER;
- Натисніть кнопку ▲/▼, щоб обрати Супутник (Satellite). Натисніть кнопку ENTER, щоб підтвердити вибір супутника. Натисніть СИНЮ кнопку для запису програми.

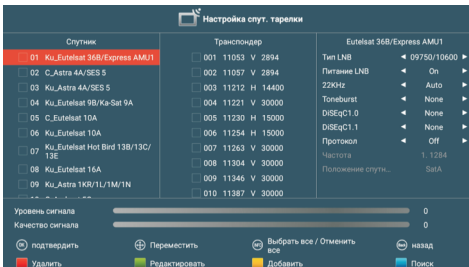

DVB-C

- Для виведення списку джерел вхідного сигналу натисніть кнопку SOURCE;
 - Натисніть кнопку ▲/▼, щоб обрати джерело вхідного сигналу DVB-C.
 - Для введення джерела вхідного сигналу натисніть кнопку ENTER;
- Натисніть кнопку ENTER, щоб увійти до інтерфейсу пошуку.

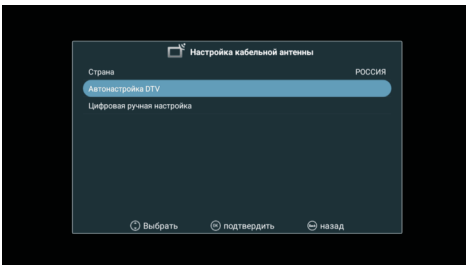

Натисніть кнопку ENTER, щоб почати пошук передачі.

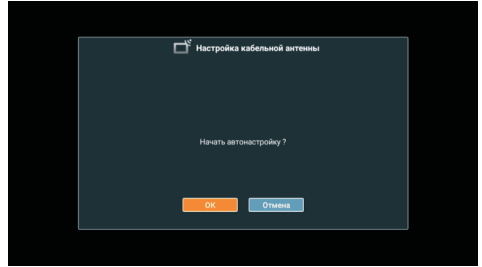

Після появи повідомлення про карту шифрування CI, вставте карту, що призведе до розшифровки програми.

Вставте у роз'єм CI, що знаходиться на задній стінці телевізора, спочатку модуль, а потім карту доступу.

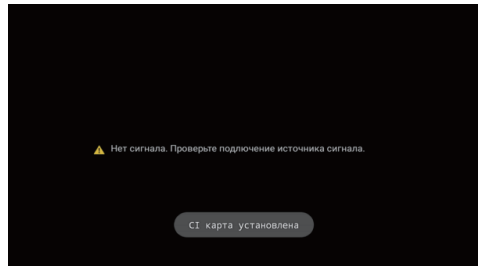
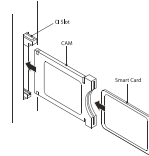

Увімкніть телевізор. Буде показано повідомлення про те, що був виявлений модуль. Через деякий час карта буде активована.

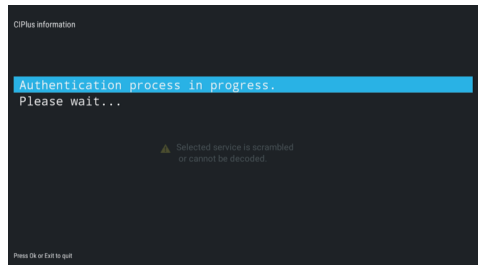

Натисніть кнопку ▲/▼ для вибору пункту CI Information (інформації про карту CI).

**Цифровий РК-телевізор високої чіткості зі світлодіодною підсвіткою екрану
діагоналлю 61 см (24 дюйми)**

Якість телевізійного зображення:	Цифрове ТБ за стандартом HD Ready Діагональ екрану: 60 см Роздільна здатність 1366 x 768 точок 50 Гц.
Цифровий декодер	DVB-T, DVB-C, DVB-T2, DVB-S2 16/32/64/128/256 QAM модуляція MPEG2, MPEG4, H.265
Інтерфейси для підключення обладнання:	2 роз'єми HDMI 1 роз'єм LAN 2 порти USB 1 слот CI 1 порт для підключення оптичного кабелю. 1 порт для підключення навушників. 1 роз'єм AV 1 роз'єм LNB 1 ANT порт Системи, що підтримуються: PAL + SECAM Канал прийому: DVB-T2: 1000, DVB-C: 1000, DVB-S2: 6000, ATV: 99 ТВ (RF): дисбаланс 75 Ом Відео вхід HDMI: 480i, 480p, 576i, 576p, 720p, 1080i, 1080p
Якість звуку:	Система стереозвуку NICAM. Середня вихідна потужність 2 x 3 Вт.
Споживча потужність в режимі очікування	Не більше 0,5 Вт
Цифрові функції:	Підтримка цифрових інтерактивних сервісів Цифровий телетекст Підтримка цифрових субтитрів, які передаються через протокол DVB (цифрове телерадіомовлення) Автоматичне налаштування Автоматичний пошук каналів Програма телепередач на сьогодні і наступний день Телегід на тиждень Підтримка телевізійних приставок Роз'єм CI для електронних модулів Підтримка приймання тифлоперекладу (опис всього, що відбувається на екрані, для людей з порушеннями зору)
Додаткові функції:	Тюнер UHF/VHF; таймер вимкнення; батьківський контроль; одночасне відображення картинки і тексту, потрібно батарейки 2 x AAA (входять до комплекту постачання) для пульта ДК. Кріплення стандарту VESA: 200 x 100 мм Габарити упаковки (Ш x В x Г): 620 x 415 x 128 мм Габарити телевізора на підставці (Ш x В x Г): 550 x 367 x 180 мм Габарити телевізора без підставки (Ш x В x Г): 550 x 325 x 60 мм Маса брутто: 3,8 кг Маса телевізора з підставкою: 2,7 кг Маса телевізора без підставки: 2,5 кг

* Характеристики надані виключно для довідки.

У разі зміни виробу характеристики можуть змінюватися.

Характеристики може бути змінено без попереднього повідомлення.

Цифровий рідкокристалічний телевізор високої чіткості зі світлодіодною підсвіткою екрану діагоналлю 80 см (32 дюйми)

















Якість телевізійного зображення:	Цифрове ТБ за стандартом HD Ready Діагональ екрану: 80 см Роздільна здатність 1366 x 768 точок 50 Гц.
Цифровий декодер	DVB-T, DVB-C, DVB-T2, DVB-S2 16/32/64/128/256 QAM модуляція MPEG2, MPEG4, H.265
Інтерфейси для підключення обладнання:	3 роз'єми HDMI 1 роз'єм LAN 2 порти USB 1 слот CI 1 порт для підключення оптичного кабелю. 1 порт для підключення навушників. 1 роз'єм AV 1 роз'єм LNB 1 ANT порт Системи, що підтримуються: PAL + SECAM Канал прийому: DVB-T2: 1000, DVB-C: 1000, DVB-S2: 6000, ATV: 99 ТВ (RF): дисбаланс 75 Ом Відео вхід HDMI: 480i, 480p, 576i, 576p, 720p, 1080i, 1080p
Якість звуку:	Система стереозвуку NICAM. Потужність акустичної системи 2 x 8 Вт, середньоквадратичне значення (RMS)
Споживча потужність в режимі очікування	Не більше 0,5 Вт
Цифрові функції:	Підтримка цифрових інтерактивних сервісів Цифровий телетекст Підтримка цифрових субтитрів, які передаються через протокол DVB (цифрове телерадіомовлення) Автоматичне налаштування Автоматичний пошук каналів Програма телепередач на сьогодні і наступний день Телегід на тиждень Підтримка телевізійних приставок Роз'єм CI для електронних модулів Підтримка приймання тифлоперекладу (опис всього, що відбувається на екрані, для людей з порушеннями зору)
Додаткові функції:	Тюнер UHF/VHF; таймер вимкнення; батьківський контроль; одночасне відображення картинки і тексту, потрібно батарейки 2 x AAA (входять до комплекту постачання) для пульта ДК. Кріплення стандарту VESA: 200 x 100 мм Габарити упаковки (Ш x В x Г): 795 x 495 x 137 мм Габарити телевізора на підставці (Ш x В x Г): 730 x 467 x 180 мм Габарити телевізора без підставки (Ш x В x Г): 730 x 427 x 61 мм Маса брутто: 6 кг Маса телевізора з підставкою: 4,5 кг Маса телевізора без підставки: 4,4 кг

* Характеристики надані виключно для довідки.
У разі зміни виробу характеристики можуть змінюватися.
Характеристики може бути змінено без попереднього повідомлення.

43-дюймовий цифровий РК-телевізор Full HD 1080p

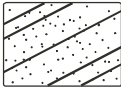
Якість телевізійного зображення:	FULL HD Підтримка цифрового телебачення Діагональ екрану: 109 см Роздільна здатність 1920 x 1080 точок 50 Гц.
Цифровий декодер	DVB-T, DVB-C, DVB-T2, DVB-S2 16/32/64/128/256 QAM модуляція MPEG2, MPEG4, H.265
Інтерфейси для підключення обладнання:	3 роз'єми HDMI 1 роз'єм LAN 2 порти USB 1 слот CI 1 порт для підключення оптичного кабелю. 1 порт для підключення навушників. 1 роз'єм AV 1 роз'єм LNB 1 ANT порт Системи, що підтримуються: PAL + SECAM Канал прийому: DVB-T2: 1000, DVB-C: 1000, DVB-S2: 6000, ATV: 99 ТВ (RF): дисбаланс 75 Ом Відео вхід HDMI: 480i, 480p, 576i, 576p, 720p, 1080i, 1080p
Якість звуку:	Система стереозвуку NICAM. Потужність акустичної системи 2 x 8 Вт, середньоквадратичне значення (RMS)
Споживча потужність в режимі очікування	Не більше 0,5 Вт
Цифрові функції:	Підтримка цифрових інтерактивних сервісів Цифровий телетекст Підтримка цифрових субтитрів, які передаються за протоколом DVB (цифрове телерадіомовлення) Автоматичне налаштування Автоматичний пошук каналів Програма телепередач на сьогодні і наступний день Телегід на тиждень Підтримка телевізійних приставок Роз'єм CI для електронних модулів Підтримка приймання тифлоперекладу (опис всього, що відбувається на екрані, для людей з порушеннями зору)
Додаткові функції:	Тюнер UHF/VHF; таймер вимкнення; батьківський контроль; одночасне відображення картинки і тексту; потрібно батарейки 2 x AAA (входять до комплекту постачання) для пульта ДК. Кріплення стандарту VESA: 200 x 200 мм Габарити упаковки (Ш x В x Г): 1063 x 645 x 135 мм Габарити телевізора на підставці (Ш x В x Г): 967 x 622 x 231 мм Габарити телевізора без підставки (Ш x В x Г): 967 x 560 x 64 мм Маса брутто: 10,1 кг Маса телевізора з підставкою: 7,7 кг Маса телевізора без підставки: 7,2 кг

* Характеристики надані виключно для довідки.
У разі зміни виробу характеристики можуть змінюватися.
Характеристики може бути змінено без попереднього повідомлення.

Тип несправності		Огляд
Проблема із зображенням	Проблема зі звуком	
 <p>«Сніг» на екрані</p>	 <p>Шум</p>	Відрегулюйте положення антени таким чином, щоб зазначені ознаки зникли.
 <p>Роздвоювання зображення</p>	 <p>Зі звуком все гаразд</p>	Відрегулюйте положення антени таким чином, щоб зазначені ознаки зникли.
 <p>Перешкоди</p>	 <p>Шум</p>	Перевірте обладнання, що працює поруч, автотранспортні засоби або лампи денного світла.
 <p>Нормальне зображення</p>	 <p>Відсутній звук</p>	Гучність (перевірте, чи запущена функція вимкнення звуку на пульті дистанційного керування, і чи відповідає аудіосистема)
 <p>Відсутнє зображення</p>	 <p>Відсутній звук</p>	Не підключений шнур живлення. Телевізор вимкнений. Неправильне налаштування контрасту, яскравості та гучності. Натисніть на пульті дистанційного керування кнопку увімкнення/вимкнення.
 <p>Безбарвність</p>	 <p>Зі звуком все гаразд</p>	Налаштуйте кольоровість
 <p>Шифрування телепередачі</p>	 <p>Рівень звуку в нормі або занизький</p>	Виконайте повторне налаштування каналу.
 <p>Безбарвність</p>	 <p>Шум</p>	Аудіосистема

Спеціальне пояснення: На складники, такі як пульт дистанційного керування, гарантія не поширюється.

Haier

Изготовитель:

«Haier Overseas Electric Appliances Corp. Ltd»

Хайер Оверсиз Электрик Апплаенсиз Корп.

Лтд

Адрес:

Room S401, Haier Brand building, Haier Industry

park Hi-tech Zone, Laoshan District Qingdao,

China

Рум S401, Хайер бренд билдинг, Хайер

индастри

парк Хай-тек зон, Лаошан дистрикт, Циндао,

Китай

Завод-изготовитель: ООО «Ти Пи Ви Си-Ай-Эс» адрес: РОССИЯ, город Санкт-Петербург, 196626, пос. Шушары, Московское ш. 177 лит А

Дата изготовления и гарантийный срок указаны на этикетке устройства.

Уполномоченное лицо, принимающее претензии:
ООО «ХАР». Адрес: 121099, г. Москва, Новинский бульвар, д.8, эт. 16, офис 1601, тел. 8-800-200-17-06, email: info@haierrussia.ru

