

SONY®

4-748-640-11(1)



Television

Справочник

RU

Довідковий посібник

UA



Для получения полезной информации о продукции Сони
Для отримання корисної інформації щодо виробів компанії Sony

www.sony.eu/support

BRAVIA

KD-75XG95xx / 65XG95xx / 55XG95xx

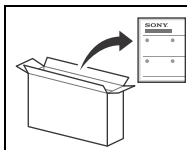

Порядок присоединения настольной подставки см. в руководстве по установке.

Содержание

ВАЖНОЕ ПРИМЕЧАНИЕ	2
Сведения по безопасности	3
Детали и элементы управления	4
Элементы управления и индикаторы	4
Использование пульта дистанционного управления	5
Описание частей пульта дистанционного управления	5
Схема подключения	7
Установка телевизора на стену	10
Использование дополнительного Кронштейна для настенной установки	10
Поиск неисправностей	11
Поиск и устранение неисправностей	11
Технические характеристики	12

Подключение к Интернету и конфиденциальность данных

Данное устройство подключается к Интернету во время первоначальной настройки сразу же после подключения к сети, чтобы подтвердить подключение к Интернету, а затем для настройки начального экрана. Ваш IP-адрес используется для данного подключения, а также для остальных подключений к Интернету. Если вы не хотите, чтобы ваш IP-адрес использовался при подключениях, не настраивайте функцию беспроводного подключения и не подключайте сетевой кабель. Для получения дополнительных сведений о подключениях к Интернету см. информацию о конфиденциальности на экранах настройки.

Введение

Благодарим Вас за то, что Вы выбрали этот телевизор Sony. Перед первым включением телевизора внимательно ознакомьтесь с данной инструкцией по эксплуатации и сохраните ее для консультаций в будущем.

Примечание

- Перед началом работы с телевизором прочитайте раздел "Сведения по безопасности" (стр. 3).
- Для получения дополнительных сведений по безопасности ознакомьтесь с разделом "Сведения по безопасности".
- Рисунки и изображения, используемые в документе "Руководство по установке" и в настоящем руководстве, представлены только для справки и могут отличаться от фактического изделия.
- Символ "xx" в названии модели соответствует одной цифре, относящейся к дизайну, вариации цвета или телевизору.
- Реализацию осуществлять в соответствии с действующими требованиями законодательства. Отслужившее изделие утилизировать в соответствии с действующими требованиями законодательства.

Справка

Сведения о поиске неисправностей и другие полезные сведения можно просмотреть непосредственно на телевизоре. Нажмите **HELP** на пульте дистанционного управления для отображения списка тем или поиска по ключевым словам.

Справочное руководство (инструкция)

Для получения дополнительной информации выберите [Справочное руководство] в меню справки телевизора. Также доступ к справочному руководству можно получить с помощью ПК или смартфона (информация сзади на обложке руководства).

Расположение идентифицирующей этикетки

Этикетки с номером модели, датой производства (год/месяц) и характеристиками источника питания расположены на задней панели телевизора или на упаковках.

Дата изготовления указана на изделии и упаковке на этикетке со штрих-кодом в следующем формате: YYYY/MM, где YYYY - год, MM - месяц, изготовления.

ВАЖНОЕ ПРИМЕЧАНИЕ

Название продукта: Телевизор

Производитель: Сони Визуал Продактс Инк., 2-10-1 Осаки Шинагава-ку Токио, 141-8610 Япония
Сделано в Словакии или Малайзии.
Страна производства указана на изделии и упаковке.



Импортер на территории стран Таможенного союза: АО «Сони Электроникс», Россия, 123103, Москва, Карамышевский проезд, 6

Организация, уполномоченная принимать претензии от потребителей на территории Казахстана
АО «Сони Электроникс»
Представительство в Казахстане, 050010, Республика Казахстан, г. Алматы, пр. Достык, дом 117/7

Сведения по безопасности

Установка/подключение

Во избежание возгорания, поражения электрическим током, повреждения телевизора и/или травм выполняйте установку и эксплуатацию телевизора в соответствии с нижеследующими указаниями.

Установка

- Телевизор следует устанавливать вблизи легкодоступной сетевой розетки.
- Во избежание опрокидывания устройства, получения травмы или повреждения имущества установите телевизор на устойчивую ровную поверхность.
- Установите телевизор в таком месте, где его нельзя задеть или опрокинуть.
- Установите телевизор таким образом, чтобы его настольная подставка не выступала за подставку для телевизора (не входит в комплект). Если настольная подставка выступает за подставку для телевизора, телевизор может опрокинуться и упасть, что может привести к травме или повреждению телевизора.

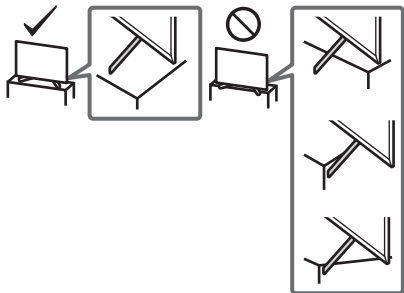

- Настенная установка телевизора должна выполняться только квалифицированными специалистами сервисной службы.
- По соображениям безопасности настоятельно рекомендуется использовать аксессуары Sony, в том числе: — Кронштейн для настенной установки SU-WL450
- Обязательно используйте винты, прилагаемые к Кронштейну для настенной установки, когда будете прикреплять Кронштейн для настенной установки к телевизору. Прилагаемые винты имеют конструкцию, которая указана на рисунке, при измерении от контактной поверхности Кронштейна для настенной установки. Диаметр и длина винтов различны в зависимости от модели Кронштейна для настенной установки. Использование винтов, отличных от входящих в комплект поставки, может привести к повреждению телевизора или вызвать его падение и т. д.

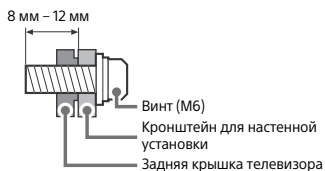

Перемещение

- Перед перемещением телевизора отсоедините от него все кабели.
- Для переноски телевизора больших размеров требуются два или более человек.

- При переноске телевизора вручную держите его, как показано ниже. Не прикладывайте усилия к ЖК-панели и рамке экрана.

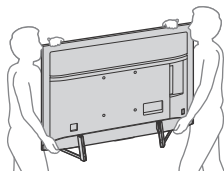

- При перевозке берегите телевизор от ударов и сильной вибрации.
- Если необходимо доставить телевизор в ремонтную мастерскую или перевезти в другое место, упакуйте его в картонную коробку и упаковочный материал, в которых он поставлялся изначально.

Предотвращение опрокидывания

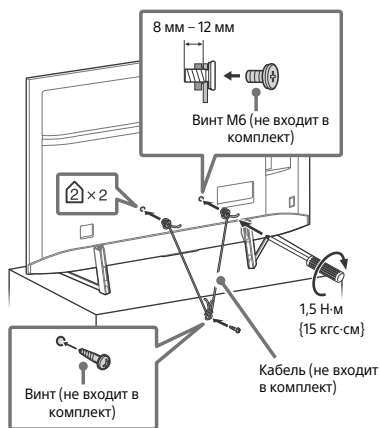
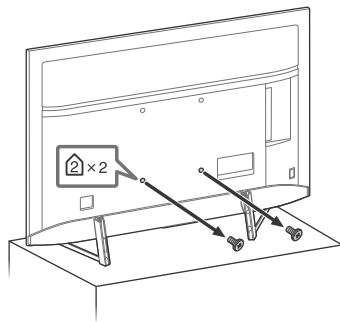

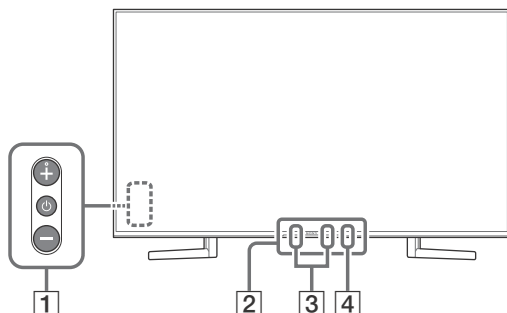

Детали и элементы управления

Элементы управления и индикаторы



1 (питание) /+/-

Если телевизор выключен,
Нажмите кнопку  для включения питания.

Если телевизор включен,
Для выключения нажмите и удерживайте кнопку .

Нажимайте , чтобы изменить функцию. Затем нажмите кнопку + или - для следующих действий:

- Регулировка громкости.
- Выбор канала.
- Выбор источника входного сигнала телевизора.

2 Датчик пульта дистанционного управления*1 / светочувствительный датчик*1 / светодиодный индикатор

Светодиодный индикатор загорается или мигает в соответствии с состоянием телевизора.

Для получения дополнительной информации см. справочное руководство.

3 Встроенный микрофон*2*3

Используйте встроенный микрофон, допускающий управление без рук, для голосового поиска. Чтобы включить встроенный микрофон, следуйте инструкциям на экране, которые появляются при нажатии кнопки .

4 Индикатор встроенного микрофона

Индикатор встроенного микрофона загорается желтым, если включен встроенный микрофон. Индикатор встроенного микрофона можно отключить.*3

*1 Не следует размещать какие-либо предметы около датчика.

*2 Для использования голосового поиска требуется подключение к сети Интернет. Функция голосового поиска с помощью встроенного микрофона доступна только в определенных регионах/странах и на определенных языках. Энергопотребление в режиме ожидания повышается, так как встроенный микрофон всегда выполняет прослушивание, когда включена функция голосового поиска с использованием встроенного микрофона.

*3 Для получения дополнительной информации см. интерактивное справочное руководство (стр. 2).

Использование пульта дистанционного управления

Описание частей пульта дистанционного управления

Форма, положение, наличие и функция кнопок пульта дистанционного управления зависят от региона/страны/модели телевизора.

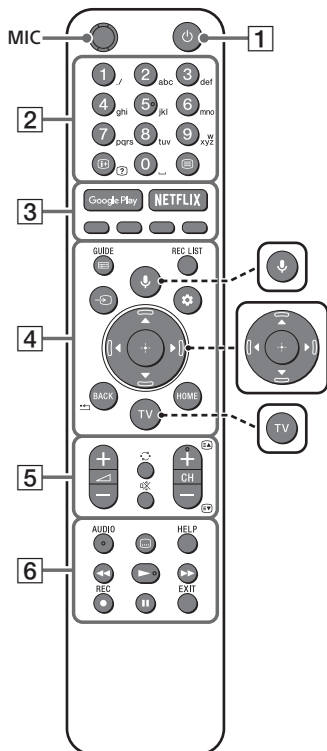

🎤 (микрофон)

Используйте голосовой поиск*.
(Например, для поиска различного содержимого с помощью голоса.)



▲/▼/◀/▶/⊕ (навигационная клавиша-переключатель направлений)

Навигация и выбор пунктов экранного меню.



TV

Переключение на канал телевизора или входной сигнал и отображение меню TV.

* Для использования голосового поиска требуется подключение к сети Интернет.

1 (режим ожидания телевизора)

Включение или выключение телевизора (режим ожидания).

2 Цифровые кнопки

(информация/Вывод скрытого текста)

Отображение информации.

(текст)

Отображение текстовой информации.

3 Google Play

Доступ к интерактивной службе "Google Play".

NETFLIX (только в определенных регионах/странах/моделях телевизора)

Доступ к интерактивной службе "NETFLIX".

Цветные кнопки

Выполнение соответствующей функции в момент нажатия.

RU

4 GUIDE/☰

Отображение цифрового телегида.

REC LIST

Отображение списка заголовков.

↪ (выбор источника входного сигнала)

Служит для отображения и выбора источника входного сигнала и т.д.

⚙ (быстрые настройки)

Показать меню быстрых настроек.

BACK/◀

Возврат к предыдущему экрану.

HOME

Отображение меню "Дом" телевизора.

5 ▲ +/- (громкость)

Регулировка громкости.

↻ (переход)

Переход вперед и назад между двумя каналами или входами. Телевизор переключается между текущим каналом или входом и последним выбранным каналом или входом.

⌘ (отключение звука)

Отключение звука. При повторном нажатии звук включается.

Совет

- Сервис быстрого доступа можно включить или выключить, нажав и удерживая ⌘.

CH +/-/⏪/⏩

В режиме телевизора: Выбор канала.

В режиме телетекста: Выбор следующей (⏪) или предыдущей (⏩) страницы.

6 AUDIO

Если источник многоязычный, выберите звуковую дорожку на необходимом языке. Можно выбрать двухканальный звук для программы, просматриваемой в данный момент (функция зависит от свойств исходной программы).

⋮ (установка субтитров)

Включение или выключение субтитров (если эта функция доступна).

HELP

Отображение меню справки. Со справочным руководством можно ознакомиться здесь.

◀/▶/▶▶/⏸

Можно управлять мультимедиа-содержимым на телевизоре и подключенном совместимом с BRAVIA Sync устройстве.

● REC

Запись текущей программы на жесткий диск USB.

EXIT

Возврат к предыдущему экрану или выход из меню. Если доступна служба интерактивного приложения, нажмите эту кнопку, чтобы выйти из службы.

Схема подключения

Для получения дополнительной информации о подключении см. справочное руководство, нажав на пульте дистанционного управления кнопку **HELP**.

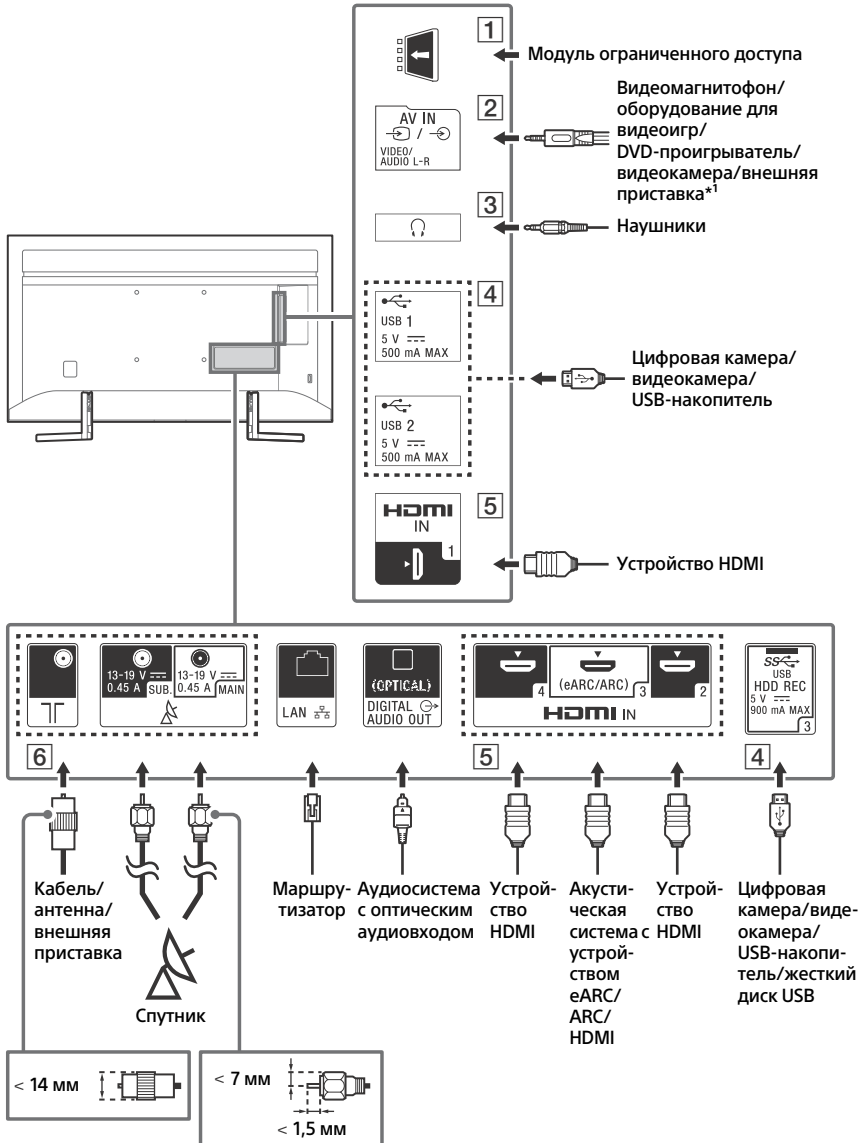

RU

1 CAM (модуль ограниченного доступа)

- Обеспечивает доступ к платным телевизионным услугам. Для получения более подробной информации см. руководство по эксплуатации, прилагаемое к модулю CAM.
- Не вставляйте смарт-карту непосредственно в разъем CAM на телевизоре. Смарт-карту необходимо вставлять в модуль ограниченного доступа, предоставленный авторизованным дилером.
- Разъем CAM поддерживается не во всех странах или регионах. Обратитесь за соответствующей информацией к своему дилеру.
- Возможно, после использования интернет-видео при переходе к цифровому каналу отобразится сообщение CAM.

2 AV IN

- Для коммутационного подключения используйте аналоговый кабель-удлинитель (не входит в комплект).

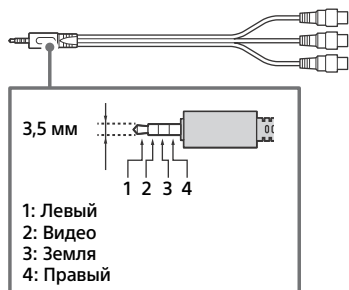

3 (наушники)

- Поддержка только 3-полюсного стереомини-штекера.
- Не удастся вывести звук одновременно из наушников и динамиков телевизора.

4 USB 1/2, USB 3 (HDD REC)*2

- Подключение крупного устройства USB может привести к помехам для других подключенных устройств, расположенных рядом с ним.
- При подключении крупного устройства USB подключайте его к порту USB 1.
- Подключите жесткий диск USB к порту USB 3 (синий).

5 HDMI IN 1/2/3/4

- Интерфейс HDMI может осуществлять передачу цифрового видео- и аудиосигнала по одному кабелю.

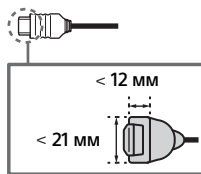

- Для просмотра содержимого высокого качества 4K 50p/60p подключите кабель Premium High Speed HDMI и установите для параметра [Формат сигнала HDMI] значение [Расширенный формат]. Выполняйте эту настройку отдельно для каждого подключенного разъема HDMI IN. Для получения дополнительной информации о поддерживаемых форматах см. "Технические характеристики" в данном руководстве (стр. 12-13).
- **HDMI IN 3 eARC/ARC (Enhanced Audio Return Channel/Audio Return Channel)** Подключите аудиосистему к HDMI IN 3 для перенаправления аудиосигнала телевизора на аудиосистему. Аудиосистема с поддержкой HDMI eARC/ARC может отправлять видеосигнал на телевизор и получать с телевизора аудиосигнал при помощи одного кабеля HDMI. Если ваша аудиосистема не поддерживает HDMI eARC/ARC, необходимо установить дополнительное подключение к DIGITAL AUDIO OUT (OPTICAL).
- Используйте кабель HDMI с Ethernet для подключения аудиосистемы с eARC.

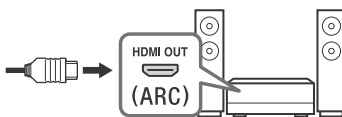

6 TГ (вход RF), (вход спутникового сигнала)

- Соединения для наземного/кабельного и спутникового вещания. Шаги подключения: SUB. → MAIN → Антенна
- Для гнезда SUB. подключайте только при использовании режима двойного тюнера, кроме передачи по одному кабелю EN50494.

*1 Для внешних устройств, которые оснащены только SCART AV OUT, используйте адаптер SCART-RCA и аналоговый кабель-удлинитель.

*2 Только в определенных регионах/странах/моделях телевизора.

Установка телевизора на стену

Использование дополнительного Кронштейна для настенной установки

В данном руководстве по эксплуатации телевизора представлены только шаги по подготовке к установке телевизора перед монтажом на стену.

К сведению покупателей:

Для обеспечения сохранности изделия и из соображений безопасности компания Sony настоятельно рекомендует привлекать для установки телевизора только дилеров или лицензированных подрядчиков Sony. Не пытайтесь выполнить установку самостоятельно.

К сведению дилеров и подрядчиков Sony:

Уделяйте повышенное внимание безопасности во время установки, периодического обслуживания и осмотра данного изделия.

Для правильной установки данного изделия необходим достаточный опыт, в особенности при определении того, в состоянии ли стена выдержать вес телевизора. Обязательно привлечите для установки этого изделия на стену дилеров или лицензированных подрядчиков Sony и строго соблюдайте технику безопасности при выполнении работ по установке. Компания Sony не несет ответственности за любые поломки или травмы, вызванные неправильным обращением с изделием или его неправильной установкой.

Используйте Кронштейн для настенной установки SU-WL450 (не входит в комплект) для установки телевизора на стену.

При установке кронштейна для настенной установки см. также инструкцию по эксплуатации и руководство по установке, прилагаемые к кронштейну для настенной установки.

Примечание

- Храните извлеченные винты в надежном недоступном для детей месте.



Для получения инструкций по установке Кронштейна для настенной установки см. сведения об установке (Кронштейн для настенной установки) на странице вашей модели телевизора.
www.sony.eu/support/

Извлеките винты из задней панели телевизора.

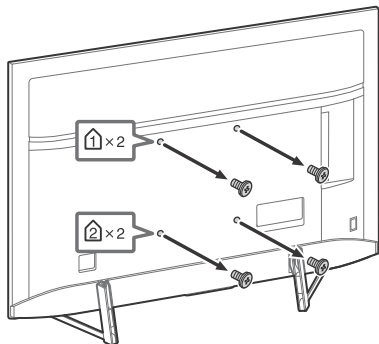

Поиск неисправностей

Основные способы поиска и устранения неисправностей для следующих проблем: пустой экран, отсутствие звука, замерзший кадр, отсутствие реакции телевизора при нажатии кнопок, потеря сети. При возникновении данных проблем выполните следующие действия.

- 1** Перезапустите телевизор, нажимая кнопку питания на пульте дистанционного управления, пока не отобразится сообщение. Телевизор перезапустится. Если телевизор не возвращается в предыдущий режим, попробуйте отсоединить сетевой кабель. Затем нажмите кнопку питания на телевизоре и подождите две минуты, а затем снова подключите сетевой кабель.
- 2** См. меню справки, нажав на пульте дистанционного управления кнопку **HELP**.
- 3** Подключите телевизор к Интернету и выполните обновление программного обеспечения. Компания Sony рекомендует своевременно обновлять программное обеспечение телевизора. Благодаря обновлению программного обеспечения улучшаются рабочие характеристики телевизора, а также доступны новые функции.
- 4** Посетите веб-сайт поддержки Sony (информация представлена на обложке этого руководства по эксплуатации).

При включении телевизор может некоторое время не включаться — даже при нажатии кнопки питания на пульте дистанционного управления или самом телевизоре.

Для инициализации системы требуется некоторое время. Подождите примерно одну минуту, затем повторите попытку.

Поиск и устранение неисправностей

Если светодиодный индикатор мигает красным цветом.

- Подсчитайте, сколько раз она мигает (с интервалом в три секунды). Перезапустите телевизор, отключив сетевой кабель на две минуты, пока светодиодный индикатор не прекратит мигать красным цветом, а затем снова включите телевизор. Если проблему не удалось устранить, отсоедините кабель питания переменного тока и обратитесь к дилеру или в сервисный центр Sony, указав число миганий светодиодного индикатора.

Не удается подключиться к службе наземного/кабельного вещания.

- Проверьте подключение антенны/кабеля и настройки усилителя.
- Выберите услугу эфирного/кабельного вещания, нажав кнопку **TV** на пульте дистанционного управления, а затем выберите [Цифровое ТВ], если услуга эфирного вещания не отображается.
- Наземный сигнал может подавляться, если рядом передается сильный сигнал. Установите для [LNA (Кан. ---)] значение [Выкл.] в разделе цифровой настройки.
- После перемещения в другое помещение, а также попытки подключиться к новым службам выполните поиск служб, выбрав [Цифровая настройка].

Не удается подключиться к спутниковой станции.

- Проверьте подключение спутникового кабеля.
- Если отображается сообщение [Нет сигнала. Обнаружена перегрузка LNB...], отсоедините кабель питания переменного тока. Затем убедитесь в отсутствии повреждения спутникового кабеля, а также в отсутствии короткого замыкания спутникового сигнального провода в спутниковом разъеме.

Не работает пульт дистанционного управления.

- Замените батарейки.

Забыли пароль для функции "Замок от детей".

- Введите 9999 в качестве PIN-кода и выберите [Смена PIN кода].

Поверхности телевизора нагреваются.

- При длительном использовании телевизора его поверхности нагреваются. Они становятся горячими на ощупь.

Технические характеристики

Система

Система панели

Панель ЖКД (жидкокристаллический дисплей),
Светодиодная подсветка

Система телевидения

В зависимости от выбранной страны/региона/
модели телевизора
Аналоговый: В/Г, D/K, I
Цифровой: DVB-T/DVB-C
DVB-T2*1
Спутник*1: DVB-S/DVB-S2

Система цвета

PAL/SECAM/NTSC3.58 (только видео)/NTSC4.43
(только видео)

Диапазон принимаемых каналов

В зависимости от выбранной страны/региона/
модели телевизора
Аналоговый: UHF/VHF/кабель
Цифровой: UHF/VHF/кабель
Спутник*1: промежуточная частота
950-2150 МГц

Выход звука

10 Вт + 10 Вт

Беспроводная технология

Протокол IEEE802.11ac/a/b/g/n
(Функция IEEE802.11ac может быть недоступна
в некоторых странах/регионах.)
Bluetooth версии 4.2

Входные/выходные разъемы

Антенна/кабель

Разъем 75 Ом для VHF/UHF

Спутниковая антенна*1

Гнездовой разъем типа F, 75 Ом.
DiSeq 1.0, LNB 13 В/18 В, тон 22 кГц, Перед. по
одному кабелю EN50494.

AV IN

Видео-/аудиовход (разъем типа minijack)

HDMI IN 1/2/3/4 (с поддержкой разрешения
4K и HDCP 2.3)

Видео:

4096 × 2160p (50, 60 Гц)*2*3, 4096 × 2160p
(24 Гц)*2, 3840 × 2160p (50, 60 Гц)*3, 3840 ×
2160p (24, 25, 30 Гц), 1080p (30, 50, 60, 100,
120 Гц), 1080i/24p, 1080i (50, 60 Гц), 720p (30,
50, 60 Гц), 720/24p, 576p, 480p, Форматы ПК*4

Аудио:

В режиме eARC (Enhanced Audio Return
Channel)*5

Для получения подробной информации см.
справочное руководство.

За исключением режима eARC

5,1-канальный линейный PCM: 32/44,1/48/
88,2/96/176,4/192 кГц 16/20/24 бит, Dolby
Digital, Dolby Digital Plus, DTS

eARC/ARC (Enhanced Audio Return Channel/
Audio Return Channel) (только HDMI IN 3)

В режиме eARC*5

Для получения подробной информации см.
справочное руководство.

В режиме ARC

Двухканальный линейный PCM: 48 кГц 16 бит,
Dolby Digital, Dolby Digital Plus, DTS

DIGITAL AUDIO OUT (OPTICAL)

Цифровой оптический разъем (двухканальный
линейный PCM: 48 кГц 16 бит, Dolby Digital,
DTS)

Стереомини-гнездо

Наушники

USB (HDD REC)*6

Порт устройства USB (жесткий диск **SS** USB для функции записи)
USB-порты 1 и 2 поддерживают
высокоскоростное соединение USB (USB 2.0)
USB-порт 3 поддерживает сверхскоростное
соединение USB (USB 3.1 Gen 1)



Разъем под CAM (модуль ограниченного
доступа)

LAN

Разъем 10BASE-T/100BASE-TX (скорость
соединения зависит от операционной среды
сети. Скорость и качество передачи данных не
гарантируются.)

Прочее

Дополнительные принадлежности

Кронштейн для настенной установки:
SU-WL450

Условия хранения:

Товары сохраняют в упакованном виде в темных, сухих, чистых, хорошо вентилируемых помещениях, изолированных от мест хранения кислот и щелочей. Температура хранения*7: от -20 °C до +60 °C. Относительная влажность хранения*7: < 80 % (без конденсации).

Рабочая температура: от 0 °C до 40 °C. Рабочая относительная влажность: 10 % – 80 % (без конденсации).

Питание, справочный лист технических данных устройства и другое

Требования по электропитанию
220 В – 240 В пер. тока, 50 Гц

Класс энергопотребления

KD-75XG95xx: B
KD-65XG95xx: B
KD-55XG95xx: B

Размер экрана (по диагонали) (прибл.)

KD-75XG95xx: 189,3 см / 75 дюймов
KD-65XG95xx: 163,9 см / 65 дюймов
KD-55XG95xx: 138,8 см / 55 дюймов

Удельная потребляемая мощность в режиме [Стандартный]

KD-75XG95xx: 15,1 мВт/см²
KD-65XG95xx: 15,4 мВт/см²
KD-55XG95xx: 17,7 мВт/см²

Энергопотребление

В режиме [Стандартный]

KD-75XG95xx: 230 Вт
KD-65XG95xx: 176 Вт
KD-55XG95xx: 145 Вт

В режиме [Яркий]

KD-75XG9505: 371 Вт
KD-65XG9505: 313 Вт
KD-55XG9505: 256 Вт

Ежегодное энергопотребление*8

KD-75XG95xx: 319 в кВт·ч за год
KD-65XG95xx: 244 в кВт·ч за год
KD-55XG95xx: 201 в кВт·ч за год

Мощность, потребляемая в дежурном режиме*9*10

0,50 Вт (32 Вт в режиме обновления программного обеспечения и данных EPG)

Разрешение экрана

3840 точек (по горизонтали) × 2160 строк (по вертикали)

Выходные параметры

USB 1/2
5 В $\overline{\text{---}}$, 500 мА, МАКС.
USB 3
5 В $\overline{\text{---}}$, 900 мА, МАКС.

Размеры (прибл.) (ш × в × г)**С настольной подставкой**

KD-75XG95xx: 167,4 × 103,6 × 37,6 см
KD-65XG95xx: 144,7 × 90,2 × 33,3 см
KD-55XG95xx: 122,8 × 77,6 × 27,4 см

Без настольной подставки

KD-75XG95xx: 167,4 × 96,1 × 7,3 см
KD-65XG95xx: 144,7 × 83,2 × 6,9 см
KD-55XG95xx: 122,8 × 70,9 × 6,9 см

Масса (прибл.)**С настольной подставкой**

KD-75XG95xx: 37,2 кг
KD-65XG95xx: 24,9 кг
KD-55XG95xx: 19,1 кг

Без настольной подставки

KD-75XG95xx: 35,2 кг
KD-65XG95xx: 23,5 кг
KD-55XG95xx: 18 кг

- *1 Не все телевизоры оснащены технологией DVB-T2 или DVB-S/S2, а также разъемом для спутниковой антенны.
- *2 При вводе сигнала 4096 × 2160p и установке для параметра [Широкоэкранный режим] значения [Нормальный], отображается разрешение 3840 × 2160p. Для получения изображения 4096 × 2160p установите для параметра [Широкоэкранный режим] значение [Полный 1] или [Полный 2].
- *3 Для поддержки скорости 18 Гбит/с задайте для параметра [Формат сигнала HDMI] значение [Расширенный формат].
- *4 Для получения подробной информации см. справочное руководство.
- *5 Режим eARC будет активен, если для параметра [Режим eARC] установлено значение [Авто], для параметра [Динамик] установлено значение [Аудиосистема] и подключена совместимая аудиосистема eARC.
- *6 Только в определенных регионах/странах/моделях телевизора.
- *7 Примечание: максимальные значения для обоих параметров не могут быть достигнуты одновременно.
- *8 За потребление электроэнергии в кВт·ч за год принято энергопотребление телевизора, работающего 4 часа в день в течение 365 дней. Фактическое энергопотребление будет напрямую зависеть от способа использования телевизора.
- *9 Указанная величина мощности потребления в режиме ожидания достигается после того, как телевизор выполнит необходимые внутренние процессы.
- *10 Потребляемая мощность в режиме ожидания увеличится при подключении телевизора к сети.

Примечание

- Крышку или заглушку (наличие зависит от модели телевизора) следует удалять с гнезда TV CAM (модуль ограниченного доступа) только в том случае, если устанавливается смарт-карта, подходящая для разъема CAM.
- Доступность дополнительных принадлежностей зависит от страны/региона/модели телевизора/наличия в продаже.

- Конструкция и технические характеристики могут быть изменены без уведомления.

Примечание в отношении Цифрового ТВ

- Цифровое ТВ (цифровое эфирное/спутниковое/кабельное телевизионное вещание), интерактивные службы и функции сети могут быть доступны не во всех странах и регионах. Некоторые функции могут не работать или работать ненадлежащим образом с некоторыми поставщиками услуг и в некоторых сетевых средах. Поставщики телевизионных услуг могут установить дополнительный сбор за свои услуги.
- Данный телевизор поддерживает цифровое вещание, используя кодеки MPEG-2, H.264/MPEG-4 AVC и H.265/HEVC, но его совместимость со всеми сигналами оператора/служебными сигналами, которые со временем могут изменяться, не гарантируется.

Информация о торговых марках

- Термины HDMI и HDMI High-Definition Multimedia Interface и Логотип HDMI являются товарными знаками или зарегистрированными товарными знаками HDMI Licensing Administrator, Inc. в Соединенных Штатах и других странах.
- Название Dolby, Dolby Vision, Dolby Audio и символ с двойной буквой D являются торговыми марками Dolby Laboratories. Произведено по лицензии Dolby Laboratories. Конфиденциальные неопубликованные материалы. Авторское право © 1992-2015 Dolby Laboratories. Все права защищены.
- "BRAVIA", BRAVIA и BRAVIA Sync являются торговыми марками или зарегистрированными знаками Sony Corporation.
- Gracenote, эмблема и логотип Gracenote, а также логотип "Powered by Gracenote" являются зарегистрированными торговыми марками или торговыми марками Gracenote, Inc. в США и/или других странах.
- Vewd® Core. Copyright 1995-2019 Vewd Software AS. All rights reserved.

- Google, Google Play, Chromecast, YouTube, Android TV и сопутствующие марки и логотипы являются торговыми знаками корпорации Google LLC.
- Wi-Fi®, Wi-Fi Alliance® и Wi-Fi Direct® являются зарегистрированными товарными знаками Wi-Fi Alliance.
- Логотип Wi-Fi CERTIFIED™ является сертификационным знаком Wi-Fi Alliance.
- Сведения о патентах DTS см. <http://patents.dts.com>. Изготовлено по лицензии DTS, Inc. DTS, символ, а также DTS и символ вместе являются зарегистрированными товарными знаками, а DTS Digital Surround является товарным знаком DTS, Inc. © DTS, Inc. Все права защищены.
- Знак Bluetooth® и логотипы являются зарегистрированными торговыми марками, которые принадлежат Bluetooth SIG, Inc., любое их использование Sony Corporation лицензировано. Все остальные торговые марки и торговые наименования являются собственностью соответствующих владельцев.
- Netflix является зарегистрированной торговой маркой Netflix, Inc.
- DiSEqC™ является товарным знаком EUTELSAT. Данный телевизор поддерживает протокол связи DiSEqC 1.0. Данный телевизор не предназначен для управления моторизованными антеннами.
- TUXERA является зарегистрированным товарным знаком Tuxera Inc. в США и других странах.
- Логотип USB в форме трезубца USB-IF SuperSpeed является зарегистрированным товарным знаком USB Implementers Forum, Inc. 
- Все другие торговые марки являются собственностью соответствующих владельцев.

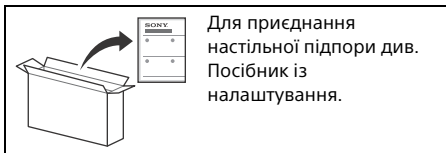

Для приєднання настійної підпори див. Посібник із налаштування.

Зміст

ВАЖЛИВА ПРИМІТКА	2
Інформація щодо безпечної експлуатації	2
Компоненти пристрою й елементи керування	4
Елементи керування й індикатори	4
Використання пристрою дистанційного керування	5
Опис компонентів пристрою дистанційного керування	5
Схема підключення	7
Встановлення телевізора на стіні	10
Використання Кронштейна для настінного кріплення (продається окремо)	10
Пошук та усунення несправностей	11
Несправності та способи їх усунення . . .	11
Технічні характеристики	12

Підключення до інтернету та захист персональних даних

Цей виріб підключається до Інтернету під час початкового налаштування, відразу після встановлення мережевого з'єднання, для перевірки підключення до інтернету, а також пізніше, під час налаштування головного екрану. Ваша IP-адреса буде використовуватися під час цих, а також усіх інших підключень до Інтернету. Якщо ви не хочете, щоб ваша IP-адреса була використана, не налаштовуйте бездротове підключення до інтернету та не під'єднуйте інтернет-кабель. Докладніша інформація щодо підключення до мережі Інтернет представлена у положенні про використання персональних даних у розділах налаштувань.

Вступ

Дякуємо, що ви обрали цей продукт від Sony. Перед початком експлуатації телевізора уважно прочитайте цей посібник і збережіть його для використання у майбутньому.

Примітка

- Перед тим як використовувати телевізор, будь ласка, прочитайте «Інформація щодо безпечної експлуатації» (стор. 2).
- Див. надану Інформацію щодо безпечної експлуатації для отримання додаткової інформації щодо безпечної експлуатації.
- Зовнішній вигляд виробу може відрізнятися від зображень та ілюстрацій у посібнику з налаштування та в цьому посібнику. Такі зображення й ілюстрації призначено виключно для довідки.
- Літера «xx» у назві моделі відповідає цифровому позначенню її конструкції, кольору чи системі телебачення.

Довідка

Більше способів пошуку та усунення несправностей та корисну інформацію можна знайти безпосередньо в телевізорі. Натисніть **HELP** на пульті дистанційного керування, щоб відобразити список тем або шукати за ключовим словом.

Довідка (інструкція)

Щоб отримати докладнішу інформацію, виберіть [Довідка] у меню «Довідка» на своєму телевізорі. Ви також можете зверитися із довідкою зі свого ПК або смартфона (інформацію представлено на задній стороні обкладинки цього посібника).

Розташування ідентифікаційної етикетки

Етикетки, на яких вказано номер моделі, дату виробництва (рік/місяць) й електричні параметри, знаходяться ззаду на телевізорі або на упаковці.

Дата виготовлення зазначена на виробі та упаковці на етикетці зі штрих-кодом у наступному форматі: YYYY/MM, де YYYY - рік, MM - місяць виготовлення.

ВАЖЛИВА ПРИМІТКА

Назва виробу: Телевізор

Справжнім Соне Віжувал Продактс Інк. заявляє, що телевізори SONY моделей KD-75XG9505, KD-65XG9505, KD-55XG9505 відповідають Технічному регламенту радіобладнання; повний текст декларації про відповідність доступний на веб-сайті за такою адресою: <http://www.compliance.sony.ua/>.

Радіобладнання може використовуватися на території України без порушення чинних вимог щодо радіочастотного спектру.

Виробник: Соне Віжувал Продактс Інк., 2-10-1 Осакі Шінагава-ку Токіо, 141-8610 Японія

Вироблено у Словаччині або Малайзії.

Країна виробництва зазначається на виробі та пакуванні.

Інформація щодо безпечної експлуатації

Встановлення/налаштування

Встановіть та використовуйте телевізор згідно з нижченаведеними інструкціями з метою запобігання ризику виникнення пожежі, ураження електричним струмом та/або травм.

Встановлення

- Телевізор має бути встановлений поблизу легкодоступної електричної розетки.

- Поставте телевизор на надійній рівній поверхні, щоб уникнути його падіння та травмування людей або пошкодження цінного майна.
- Поставте телевизор на надійній рівній поверхні.
- Установіть телевизор таким чином, щоб настільна підпора телевизора не виступала зі стійки для телевизора (не входить до комплекту постачання). Якщо настільна підпора виступає зі стійки телевизора, це може призвести до перекидання або падіння телевизора та стати причиною травмування людей або пошкодження телевизора.

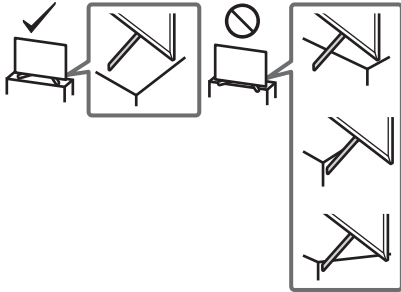

- Встановлення телевизора на стіну повинен здійснювати тільки кваліфікований працівник центру сервісного обслуговування.
- З міркувань безпеки рекомендується використовувати допоміжне устаткування виробництва Sony, зокрема:
 - Кронштейн для настінного кріплення SU-WL450
- Приєднуючи до телевизора Кронштейн для настінного кріплення, використовуйте гвинти, що надаються в комплекті з Кронштейном для настінного кріплення. Параметри зображених на ілюстрації гвинтів, що постачаються в комплекті, наведено за умови вимірювання від з'єднувальної поверхні Кронштейна для настінного кріплення. Діаметр і довжина гвинтів варіюються залежно від моделі Кронштейна для настінного кріплення. Використання будь-яких інших гвинтів, крім комплектних, може призвести до внутрішнього пошкодження телевизора або його падіння тощо.

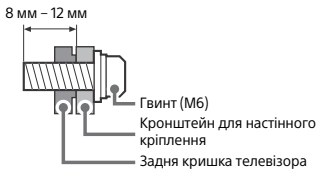

Попередження падіння

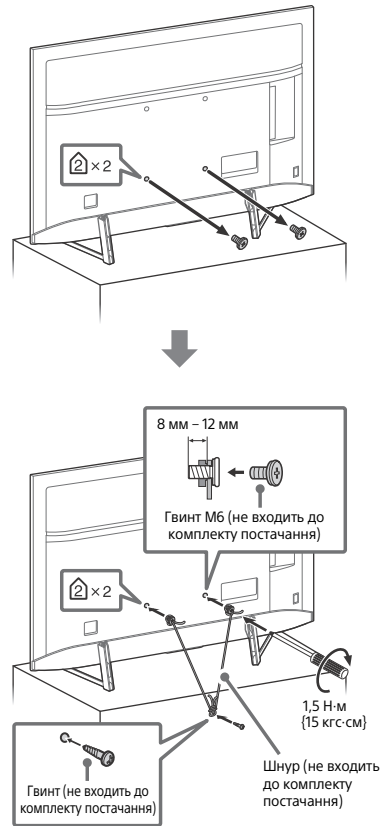

Транспортування

- Перед транспортуванням телевизора від'єднайте всі кабелі.
- Для транспортування великого телевизора потрібно дві або більше осіб.
- При транспортуванні телевизора вручну тримайте його, як показано на малюнку. Не натискайте на РК-панель та рамку довкола екрана.

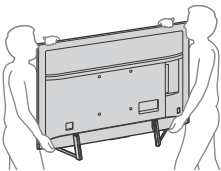

- При переміщенні телевизора оберігайте його від поштовхів або надмірної вібрації.
- При транспортуванні телевизора до сервісного центру або при переїзді запакуйте його в коробку, використовуючи призначені для нього пакувальні матеріали.

Компоненти пристрою й елементи керування

Елементи керування й індикатори

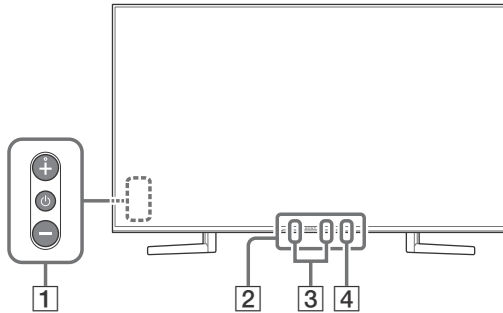



1 (живлення) /+/-

Якщо телевізор вимкнений,

Натисніть , щоб увімкнути.

Якщо телевізор увімкнений,

Натисніть і тримайте , щоб вимкнути живлення.

Повторно натискайте  для зміни функції, а потім за допомогою кнопки + або - виберіть:

- Регулювання гучності.
- Вибір каналу.
- Вибір джерела вхідного TV-сигналу.

2 Датчик пристрою дистанційного керування*1 / датчик світла*1 / індикатор підсвічування

Індикатор підсвічування горить або блимає в залежності від стану телевізора. Додаткову інформацію див. у Довідці.

3 Вбудований мікрофон*2*3

Використовуйте вбудований мікрофон для голосового пошуку. Щоб увімкнути вбудований мікрофон, дотримуйтесь інструкцій на екрані, коли натиснете кнопку .

4 Built-in MIC LED

При увімкненні вбудованого мікрофону його світлодіод засвітиться жовтим кольором. Вбудований мікрофон можна вимкнути.*3

*1 Не розташовуйте біля датчика жодних предметів.

*2 Щоб користуватися голосовим пошуком, необхідно підключитися до Інтернету. Голосовий пошук за допомогою вбудованого мікрофона доступний тільки в обмеженому ряді регіонів/країн/мов.

Споживання електроенергії в режимі очікування підвищиться, оскільки мікрофон завжди є активним, якщо увімкнений голосовий пошук за допомогою вбудованого мікрофона.

*3 Щоб отримати більше інформації, дивіться онлайн довідку (стор. 2).

Використання пристрою дистанційного керування

Опис компонентів пристрою дистанційного керування

Форма пристрою дистанційного керування, розташування, наявність і функції кнопок на пристрої дистанційного керування залежать від регіону/країни/моделі телевізора.

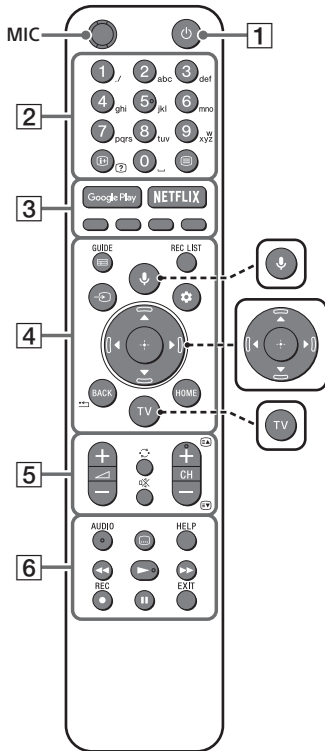

 **Мікрофон**
Використовуйте голосовий пошук*. (Наприклад, пошук контенту за допомогою голосу.)

 **Навігаційний планшет D-Pad**
Екранне меню навігації та вибору.

 **TV**
Переключення на телевізійний канал або введення його відображення меню ТВ.

* Щоб користуватися голосовим пошуком, необхідно підключитися до Інтернету.

1 (режим очікування телевізора)

Увімкнення чи вимкнення телевізора (режим очікування).

2 Кнопки з цифрами

 (інформація/відображення тексту)

Відображення інформації.

 (текст)

Відображення текстової інформації.

3 Google Play

Доступ до інтерактивної послуги «Google Play».

NETFLIX (не в усіх країнах і регіонах та не в усіх моделях телевізорів)

Доступ до інтерактивної послуги «NETFLIX».

Кольорові кнопки

Виконання відповідної функції.

4 GUIDE/☰

Відображення цифрової програми передач.

REC LIST

Відображення списку розділів.

↶ (вибір вхідного каналу)

Відображення та вибір джерела вхідного сигналу тощо.

⚙ (швидкі настройки)

Відображення швидких настройок.

BACK/◀

Повернення до попереднього екрана.

HOME

Відображення головного меню телевізора.

5 ↗ +/- (гучність)

Регулювання гучності.

↻ (перехід)

Переключення між двома каналами чи джерелами вхідного сигналу. Телевізор буде переключатися між поточним каналом (джерелом вхідного сигналу) і каналом (джерелом вхідного сигналу), що використовувався останнім.

⊗ (вимкнення звуку)

Вимкнення звуку. Натисніть ще раз для відновлення звуку.

Підказка

- Службу швидкого доступу можна увімкнути або вимкнути, якщо натиснути та утримувати ⊗.

CH +/-/⏪/⏩

У режимі телебачення: Виберіть канал.

У режимі тексту: вибір наступної (⏪) або попередньої (⏩) сторінки.

6 AUDIO

Виберіть звук багатомовного джерела або подвійний звук для поточної передачі (залежно від джерела передачі).

⋮ (параметри субтитрів)

Увімкнення та вимкнення субтитрів (за наявності цієї функції).

HELP

Відображення довідкового меню. З цього місця доступна Довідка.



Керування мультимедійним вмістом на телевізорі або підключеному пристрої, що підтримує функцію BRAVIA Sync.

● REC

Запишіть поточну передачу на пристрій USB HDD.

EXIT

Повернення до попереднього вікна або вихід із меню. Якщо доступна інтерактивна прикладна послуга, натисніть, щоб вийти з цієї послуги.

Схема підключення

Додаткову інформацію про підключення див. у довідці (натисніть **HELP** на пристрої дистанційного керування).

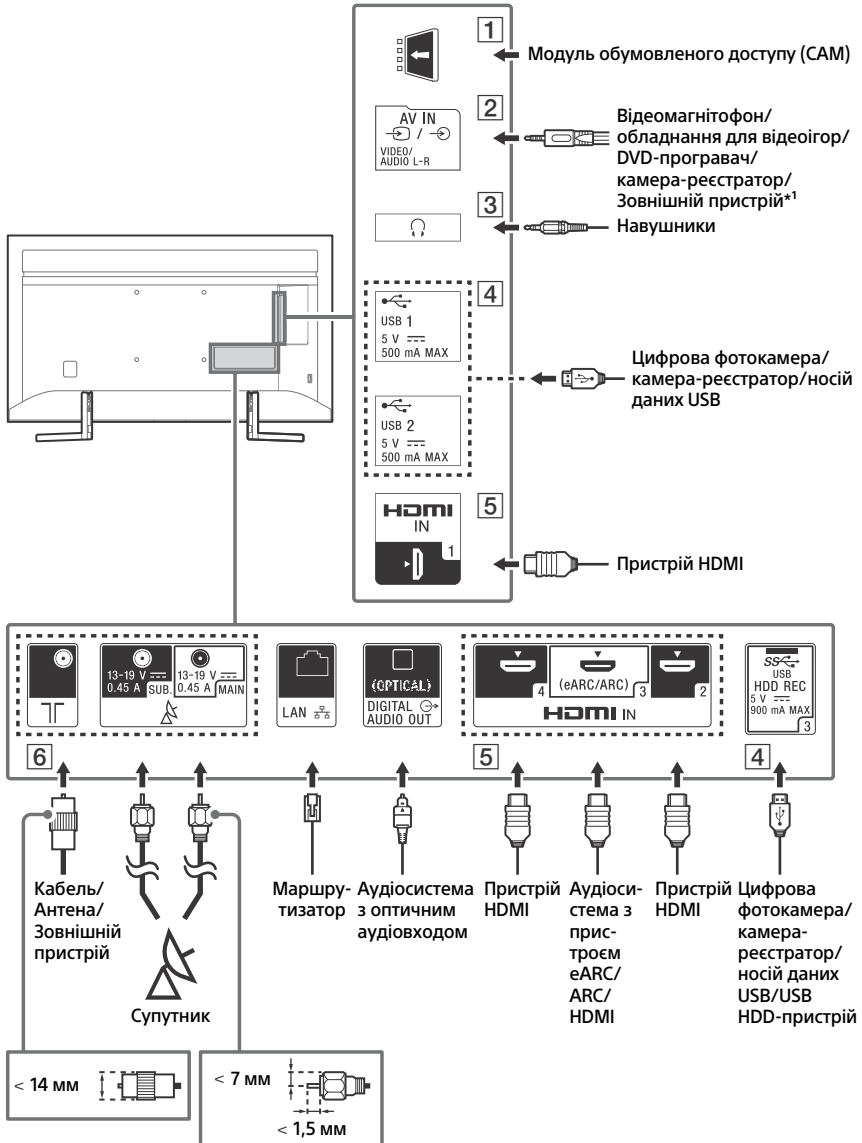

UA

1 CAM (модуль обумовленого доступу)

- Доступ до платних послуг телебачення. Докладну інформацію дивіться в посібнику з експлуатації модуля CAM.
- Не вставляйте смарт-карту безпосередньо в гніздо CAM на телевізорі. Карту слід вставляти в модуль обумовленого доступу, наданий уповноваженим дистриб'ютором.
- Модуль CAM не підтримується в деяких країнах та регіонах. Запитуйте в уповноваженого дистриб'ютора.
- Якщо переключитися на цифрову передачу після використання інтернет-відео, то може з'явитися повідомлення CAM.

2 AV IN

- У разі необхідності встановлення композитного підключення використовуйте аналоговий кабель розширення (не входить до комплекту постачання).

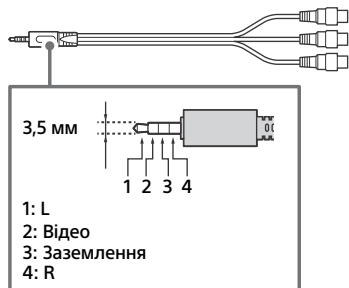

3 (наушники)

- Підтримує лише 3-полюсний роз'єм міні-стерео.
- Прослуховувати звук в навушниках та з динаміків телевізора одночасно неможливо.

4 USB 1/2, USB 3 (HDD REC)*2

- Підключення великого пристрою USB може призвести до порушення роботи інших підключених пристроїв.
- Підключайте великий пристрій USB до порту USB 1.
- Під'єднайте пристрій USB HDD до порту USB 3 (синій).

5 HDMI IN 1/2/3/4

- Інтерфейс HDMI може передавати цифрове відео та аудіо по одному кабелю.

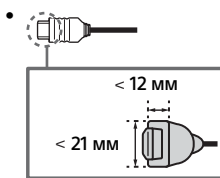

- Для перегляду відео в якості Ultra HD (4K, 50/60 пікс.) підключіть якісний високошвидкісний кабель HDMI й переключіть формат відео з [Формат сигналу HDMI] на [Розширений формат]. Зробіть те ж саме індивідуально для кожного входу HDMI IN. Дивіться інформацію про підтримувані формати в розділі «Технічні характеристики» цієї інструкції користувача (стор. 12-13).
- **HDMI IN 3 eARC/ARC (Enhanced Audio Return Channel/Audio Return Channel)** Підключіть аудіосистему до HDMI IN 3, щоб направити телевізійний аудіосигнал до вашої аудіосистеми. Аудіосистема, що підтримує HDMI eARC/ARC, може надсилати відео на телевізор та отримувати звук з телевізора за допомогою одного й того ж кабелю HDMI. Якщо ваша аудіосистема не підтримує HDMI eARC/ARC, то додаткове з'єднання з DIGITAL AUDIO OUT (OPTICAL) стає потрібним.
- Використовуйте кабель HDMI з Ethernet, щоб підключити аудіосистему з eARC.



6 ТГ (РЧ-вхід), (вхід для супутникової антени)

- Підключення для ефірного/кабельного і супутникового телебачення. Етапи підключення: SUB. → MAIN → Антена
- SUB. роз'єм слід підключати лише під час використання режиму подвійного тюнера (за винятком передачі одним кабелем EN50494).

- *1 Для зовнішнього пристрою, який має тільки SCART AV OUT, використовуйте адаптер SCART-RCA та аналоговий кабель-подовжувач.
- *2 Не в усіх країнах і регіонах та не в усіх моделях телевізорів.

Встановлення телевізора на стіні

Використання Кронштейна для настінного кріплення (продається окремо)

Посібник з експлуатації цього телевізора описує лише кроки для підготовки телевізора до його настінного монтажу, перш ніж його встановлять на стіну.

Інформація для споживачів:

Для захисту виробу та з міркувань безпеки компанія Sony наполегливо рекомендує, щоб встановлення телевізора здійснювалося дилерами або ліцензованими підрядниками Sony. Не намагайтеся встановити його самостійно.

Дилерам та підрядникам Sony:

Приділяйте максимальну увагу безпеці під час встановлення, періодичного обслуговування та перевірки виробу.

Для встановлення цього виробу, особливо для визначення міцності стіни, яка повинна витримувати вагу телевізора, необхідно мати достатній досвід. Довіряйте виконання монтажу тільки дилерам чи ліцензованим підрядникам Sony та приділяйте належну увагу безпеці під час встановлення. Компанія Sony не несе жодної відповідальності за збитки й травми, викликані неправильною експлуатацією чи встановленням.

Щоб встановити телевізор на стіні, використовуйте Кронштейн для настінного кріплення SU-WL450 (не входить до комплекту постачання).

При встановленні Кронштейна для настінного кріплення користуйтеся інструкціями з експлуатації та Посібником зі встановлення Кронштейна для настінного кріплення.

Примітка

- Тримайте викручені гвинти в безпечному, недосяжному для дітей місці.



Пояснення щодо встановлення стінного Кронштейна для настінного кріплення у розділі «Інформація про встановлення» (Кронштейн для настінного кріплення) на сторінці товару стосовно моделі вашого телевізора. www.sony.eu/support/

Викрутіть гвинти із задньої панелі телевізора.

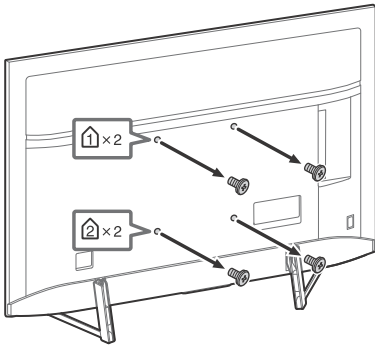

Пошук та усунення несправностей

Для пошуку та усунення загальних несправностей (чорний екран, відсутність звуку, «зависання» зображення, відсутність реакції від телевізора або втрата мережевого підключення) виконайте такі дії.

- 1 Перезапустіть телевізор, натиснувши та тримаючи кнопку живлення на пристрої дистанційного керування, поки не відобразиться повідомлення. Телевізор перезапуститься. Якщо робота телевізора не відновлюється, від'єднайте кабель живлення. Потім натисніть кнопку живлення на телевізорі, зачекайте дві хвилини і знову під'єднайте кабель живлення.
- 2 Див. меню **HELP** (натисніть на пристрої дистанційного керування).
- 3 Підключіть телевізор до інтернету й оновіть програмне забезпечення. Компанія Sony рекомендує своєчасно оновлювати програмне забезпечення телевізора. Ці оновлення надають користувачам нові функції і дозволяють телевізору працювати швидше.
- 4 Відвідайте сайт служби підтримки Sony (відповідна інформація міститься на передній стороні обкладинки цієї інструкції).

Коли вставляєте штекер телевізора, телевізор може не увімкнутися одразу після натиснення кнопки живлення на пристрої дистанційного керування або на самому телевізорі.

Для ініціалізації системи потрібен певний час. Зачекайте одну хвилину, а потім знову натисніть кнопку.

Несправності та способи їх усунення

Якщо індикатор підсвічування блимає червоним.

- Порахуйте кількість спалахів (інтервал між якими складає три секунди). Перезавантажте телевізор, від'єднавши кабель живлення, поки індикатор підсвічування не перестане блимати червоним кольором. Знову під'єднайте кабель живлення й увімкніть телевізор. Якщо проблема не зникає, відключіть кабель живлення та зверніться до найближчого дистриб'ютора або сервісного центру Sony і повідомте кількість блимань індикатора підсвічування.

Неможливо отримати ефірний/кабельний сигнал.

- Перевірте антену/кабель та налаштування ретранслятора.
- Виберіть службу наземного/кабельного телебачення, натиснувши **TV** на пристрої дистанційного керування, а тоді виберіть [Цифрові], якщо служба мовлення не відображається.
- Ефірний сигнал може пригнічуватися, якщо поруч є потужне джерело сигналу. Задайте для параметра [LNA (KH ---)] значення [Вимкн] у цифровому налаштуванні.
- Після переїзду в нове помешкання або після спроби отримати нові послуги мовлення спробуйте відшукати послуги мовлення, вибравши [Цифрове налаштування].

Неможливо отримати супутниковий сигнал.

- Перевірте кабельне з'єднання супутникового сигналу.
- Коли відобразиться повідомлення [Немає сигналу. Виявлено перевантаження LNB...], від'єднайте кабель живлення. Після цього перевірте супутниковий кабель на відсутність пошкоджень, а також переконайтеся, що на супутниковому з'єднувачі не закорочено лінію супутникового сигналу.

Пульт дистанційного керування не працює.

- Замініть батарейки.

Ви забули пароль для розблокування функції «Батьківський замок».

- Введіть PIN-код 9999 і виберіть [Змінити PIN-код].

Зона навколо телевізора нагрівається.

- Якщо телевізор використовується протягом тривалого часу, зона навколо нього нагрівається. Це можна відчутися на дотик.

Технічні характеристики

Система

Система панелі

PK-панель (Рідкокристалічний Дисплей),
Світлодіодне підсвічування

Телевізійна система

Залежить від вибраної країни, регіону або моделі телевізора
Аналогова: B/G, D/K, I
Цифрова: DVB-T/DVB-C
DVB-T2*1
Супутник*1: DVB-S/DVB-S2

Система кольору

PAL/SECAM/NTSC3.58 (тільки відео)/NTSC4.43 (тільки відео)

Покриття каналів

Залежить від вибраної країни, регіону або моделі телевізора
Аналогова: UHF/VHF/кабель
Цифрова: UHF/VHF/кабель
Супутник*1: Проміжна частота 950–2150 МГц

Вихід звуку

10 Вт + 10 Вт

Бездротова технологія

Протокол IEEE802.11ac/a/b/g/n
(Доступність технології IEEE802.11ac залежить від країни та регіону.)
Bluetooth 4.2

Частотні діапазони

Бездротова LAN (IEEE802.11ac/a/b/g/n)	
Діапазон частот	Вихідна потужність
2400-2483,5 МГц	< 20,0 dBm
5150-5350 МГц	< 20,0 dBm
5470-5850 МГц	< 20,0 dBm

Bluetooth	
Діапазон частот	Вихідна потужність
2400-2483,5 МГц	< 10,0 dBm

RMF-TX500E

Bluetooth	
Діапазон частот	Вихідна потужність
2400-2483,5 МГц	< 10,0 dBm

Версія програмного забезпечення

Телевізор: PKG_..._..._...EUA

Натисніть **HELP** на пристрої дистанційного керування, щоб дізнатися версію програмного забезпечення.

Пристрій дистанційного керування: ..._..._...

Виберіть [Дистанційне керування] → [Версія ПЗ] з [Налаштування]. Додаткову інформацію див. у Довідці.

Завантажене на цей радіопристрій програмне забезпечення перевірене на відповідність основним вимогам технічного регламенту України щодо радіобладнання.

Вхідні та вихідні гнізда

Антенна/кабель

Зовнішній роз'єм із опором 75 Ом для VHF/UHF

Супутникова антена*1

Гніздовий роз'єм типу F, 75 Ом.

DiSEqC 1.0, LNB 13 В/18 В, звук 22 кГц, Передача одним кабелем EN50494.

↔/↔ AV IN

Вхід Video/Audio (Відео/Аудіо) (роз'єм типу міні jack)

HDMI IN 1/2/3/4 (підтримка роздільної здатності 4K, сумісність із HDCP 2.3)

Відео:

4096 × 2160p (50, 60 Гц)*2*3, 4096 × 2160p (24 Гц)*2, 3840 × 2160p (50, 60 Гц)*3, 3840 × 2160p (24, 25, 30 Гц), 1080p (30, 50, 60, 100, 120 Гц), 1080i/24p, 1080i (50, 60 Гц), 720p (30, 50, 60 Гц), 720i/24p, 576p, 480p, формати ПК*4

Аудіо:

У режимі eARC (Enhanced Audio Return Channel)*5

Детальнішу інформацію Див. у довідці.

Крім режиму eARC

5,1-канальна лінійно-імпульсна модуляція: 32/44,1/48/88,2/96/176,4/192 кГц 16/20/24 біти, Dolby Digital, Dolby Digital Plus, DTS

eARC/ARC (Enhanced Audio Return Channel/Audio Return Channel) (тільки HDMI IN 3)

У режимі eARC*5

Детальнішу інформацію Див. у довідці.

У режимі ARC

Двоканальна лінійна імпульсно-кодова модуляція (Linear PCM): 48 кГц 16 біти, Dolby Digital, Dolby Digital Plus, DTS

↔ DIGITAL AUDIO OUT (OPTICAL)

Цифровий оптичний роз'єм (двоканальна лінійна імпульсно-кодова модуляція (Linear PCM): 48 кГц 16 біти, Dolby Digital, DTS)

⦿ (роз'єм міні-стерео)

Наушники

• 1, • 2, SS • 3 (HDD REC)*⁶

Порт USB пристрою (SS • 3 пристрій USB HDD для функції запису REC)

Порти USB 1 і 2 підтримують стандарт High Speed USB (USB 2.0)

Порт USB 3 підтримує стандарт Super Speed USB (USB 3.1 Gen 1)



Гніздо CAM (модуль обумовленого доступу)



LAN
Роз'єм 10BASE-T/100BASE-TX (залежно від робочого середовища мережі швидкість з'єднання може відрізнятись. Швидкість та якість передачі даних не гарантуються.)

Інше

Додаткові аксесуари

Кронштейн для настінного кріплення:
SU-WL450

Умови зберігання:

Продукцію зберігають в упакованому виді в темних, сухих, чистих, добре вентильованих приміщеннях, ізольованих від місць зберігання кислот і лугів. Температура зберігання*⁷: від -20 °C до +60 °C. Відносна вологість зберігання*⁷: < 80 % (без конденсації).

Робоча температура: від 0 °C до 40 °C. Робоча відносна вологість: 10 % – 80 % (без конденсації).

Живлення, технічні дані виробу та інше

Вимоги до джерела живлення

220 В – 240 В змінного струму, 50 Гц

Клас енергоефективності:

KD-75XG95xx: B
KD-65XG95xx: B
KD-55XG95xx: B

Зовнішня діагональ екрана телевізора, сантиметрів та дюймів:

KD-75XG95xx: 189,3 см / 75 дюймів
KD-65XG95xx: 163,9 см / 65 дюймів
KD-55XG95xx: 138,8 см / 55 дюймів

Споживча потужність телевізора в режимі "ввімкнено"

Номінальна потужність:
KD-75XG95xx: 230 Вт
KD-65XG95xx: 176 Вт
KD-55XG95xx: 145 Вт

стандартна потужність:
KD-75XG9505: 371 Вт
KD-65XG9505: 313 Вт
KD-55XG9505: 256 Вт

Річний обсяг енергоспоживання*⁸

KD-75XG95xx: 319 кВт•г на рік
KD-65XG95xx: 244 кВт•г на рік
KD-55XG95xx: 201 кВт•г на рік

Споживча потужність телевізора в режимах "очікування" та/або "вимкнено"*^{9,10}:

0,50 Вт (32 Вт у режимі оновлення програмного забезпечення/електронної програми телепередач)

Роздільна здатність екрана телевізора у фактичних горизонтальних та вертикальних пікселях:

3840 точки (по горизонталі) × 2160 рядки (по вертикалі)

Вихідна потужність

USB 1/2
5 В ---, 500 мА (макс.)
USB 3
5 В ---, 900 мА (макс.)

Розміри (прибл.) (ш × в × г)

з настільною підпорою

KD-75XG95xx: 167,4 × 103,6 × 37,6 см
KD-65XG95xx: 144,7 × 90,2 × 33,3 см
KD-55XG95xx: 122,8 × 77,6 × 27,4 см

без настільної підпори

KD-75XG95xx: 167,4 × 96,1 × 7,3 см
KD-65XG95xx: 144,7 × 83,2 × 6,9 см
KD-55XG95xx: 122,8 × 70,9 × 6,9 см

Вага (прибл.)

з настільною підпорою

KD-75XG95xx: 37,2 кг
KD-65XG95xx: 24,9 кг
KD-55XG95xx: 19,1 кг

без настільної підпори

KD-75XG95xx: 35,2 кг
KD-65XG95xx: 23,5 кг
KD-55XG95xx: 18 кг

*1 Не всі телевізори підтримують технологію DVB-T2 чи DVB-S/S2 та мають роз'єм для супутникової антени.

*2 Якщо 4096 × 2160p є вхідним та [Широкоекранний режим] встановлено на [Нормальна], то роздільна здатність відображається як 3840 × 2160p пікселів. Для відображення 4096 × 2160p, встановіть [Широкоекранний режим] покази на [Повний 1] або [Повний 2].

*3 Для підтримки 18 Гбіт/с налаштуйте [Формат сигналу HDMI] на [Розширений формат].

*4 Детальнішу інформацію Див. у довідці.

*5 Щоб активувати режим eARC, необхідно налаштувати для [Режим eARC] значення [Авто], для [Динаміки] – значення [Аудіосистема] і підключити аудіосистему, сумісну з eARC.

*6 Не в усіх країнах і регіонах та не в усіх моделях телевізорів.

- *7 Примітка: неможливо отримати максимальні значення для обох параметрів одночасно.
- *8 Енергоспоживання XYZ кВт•г на рік з урахуванням споживої потужності телевізора за чотири години роботи на день протягом 365 днів (фактичне енергоспоживання залежить від використання телевізора)
- *9 Вказане споживання електроенергії в режимі очікування досягається після того, як телевізор завершить усі внутрішні процеси.
- *10 Споживання електроенергії в режимі очікування збільшується, якщо телевізор підключено до мережі.

Примітка

- Не виймайте фальш-карту або не знімайте кришку (залежить від моделі телевізора) з гнізда CAM (модуля обумовленого доступу) на телевізорі, якщо немає потреби вставити в це гніздо смарт-карту.
- Доступність додаткових аксесуарів залежить від країни, регіону, моделі та наявності на складі.
- Зовнішній вигляд і технічні характеристики можуть бути змінені без попередження.

Примітки щодо функції цифрового телебачення

- Цифрове телебачення (цифрове телевізійне мовлення, супутникова та кабельне телебачення), інтерактивні послуги та мережеві функції можуть бути недоступними в деяких країнах і регіонах. Деякі функції можуть бути вимкненими або можуть не працювати належним чином для певних провайдерів і мережевих середовищ. Деякі постачальники послуг телебачення можуть нараховувати плату за свої послуги.
- Цей телевізор підтримує цифрове мовлення з використанням кодеків MPEG-2, H.264/MPEG-4 AVC та H.265/HEVC; водночас не гарантовано сумісність з усіма сигналами операторів/службовими сигналами, що можуть змінюватися з часом.

Інформація про товарні знаки

- HDMI, HDMI High-Definition Multimedia Interface та логотип HDMI є торговельними марками або зареєстрованими торговельними марками HDMI Licensing Administrator, Inc. в США та інших країнах.

- Dolby, Dolby Vision, Dolby Audio та емблема з подвійним «D» – торговельні марки компанії Dolby Laboratories. Виготовлено за ліцензією компанії Dolby Laboratories. Конфіденційні неопубліковані роботи. © Dolby Laboratories, 1992-2015. Усі права захищено.
- «BRAVIA», BRAVIA та BRAVIA Sync є товарними знаками або зареєстрованими марками Sony Corporation.
- Gracenote, лого та логотип Gracenote, «логотип «За підтримки Gracenote»» є або зареєстрованими товарними знаками або товарними марками Gracenote, Inc. у США та/або інших країнах.
- Vewd® Core. Copyright 1995-2019 Vewd Software AS. All rights reserved.
- Google, Google Play, Chromecast, YouTube, Android TV та інші відповідні знаки та логотипи є торговельними марками корпорації Google LLC.
- Wi-Fi®, Wi-Fi Alliance® та Wi-Fi Direct® є зареєстрованими торговельними марками Wi-Fi Alliance.
- Логотип Wi-Fi CERTIFIED™ є сертифікаційним знаком Wi-Fi Alliance.
- Патенти на стандарт DTS див. на веб-сайті <http://patents.dts.com>. Вироблено за ліцензією DTS, Inc. DTS, логотип, а також DTS разом із логотипом є зареєстрованими товарними знаками, а «DTS Digital Surround» — товарним знаком компанії DTS, Inc. © DTS, Inc. Усі права захищено.
- Текстова торгова марка і логотипи Bluetooth® — зареєстровані торгові марки, що є власністю Bluetooth SIG, Inc. Корпорація Sony Corporation використовує їх за ліцензією. Інші торгові марки й торгові знаки належать відповідним власникам.
- Netflix є зареєстрованим товарним знаком Netflix, Inc.
- DiSEqC™ є товарним знаком EUTELSAT. Цей телевізор підтримує DiSEqC 1.0. Цей телевізор не призначений для керування моторизованих антен.
- TUXERA — зареєстрований товарний знак Tuxera Inc. у США й інших країнах.

- Логотип USB-IF SuperSpeed USB (тризубець) є зареєстрованим товарним знаком USB Implementers Forum, Inc. 
- Усі інші торговельні марки є власністю відповідних власників.



Справочное руководство
Довідка

http://rd1.sony.net/help/tv/gaep2/h_aep/

<http://www.sony.net/>

© 2019 Sony Visual Products Inc.