

KIVI

KIVI LED телевизор

Инструкция по эксплуатации

HD и FullHD моделей

KIVI LED теледидары

Пайдалану жөніндегі нұсқаулық

HD және FullHD модельдері

KIVI

24HB50BR

24HB50GR

32HB50GR

40FB50BR



Ознакомьтесь с данным руководством перед использованием устройства.
Құрылғыны пайдаланар алдында берілген нұсқаулықпен танысыңыз

Содержание

RU

1. Правила безопасности и предупреждения	3-7
2. Характеристики	8
3. Установка, Порты подключения	9-12
4. Пульт дистанционного управления	13
5. Меню, Управление каналами и дополнительные настройки	14-20
6. Исправление неполадок	21
7. Утилизация и общая информация	22-23

Мазмұны

KZ

1. Қауіпсіздік және ескерту ережелері	24-28
2. Сипаттамалары	29
3. Орнату, жалғау порттары	30-33
4. Қашықтан басқару пульті	34
5. Мәзір, Арналарды басқару және қосымша баптаулар	35-41
6. Ақауларды жою	42
7. Кәдеге жарату және жалпы ақпарат	43-44

Настоящее руководство по эксплуатации распространяется на телевизоры цветного изображения жидкокристаллические (LED) «KIVI», предназначенные для приема сигналов вещательного телевидения и содержит информацию, необходимую потребителю для правильной и безопасной эксплуатации.

Берілген нұсқаулық хабарландыру теледидарының сигналдарын қабылдау үшін арналған "KIVI" (LED) сұйық кристалды экраны бар түсті кескін теледидарға қолданылады және дұрыс және қауіпсіз пайдалану үшін тұтынушыға қажетті ақпараттан тұрады.

По вопросам настройки, функционала, а также жалоб и предложений, обращайтесь в нашу службу поддержки:

Круглосуточная поддержка в режиме чата и бесплатных звонков:
kivismart.ru или **8 800 600 10 15**

Каждое устройство Kivi имеет срок гарантийного и сервисного обслуживания до трех лет. На протяжении этого периода Вы можете рассчитывать на бесплатное обслуживание и доставку Вашей техники.

Гарантия предусматривает бесплатный ремонт или замену изделия, комплектующих в течении гарантийного срока.

Всё что вам необходимо сделать для запроса ремонта или обслуживания Вашего устройства позвонить по номеру **8 800 600 10 15** и указать свои контактные данные, где бы Вы ни находились.

Как стать участником Акции «3 года гарантии»:

- Зайдите на сайт kivismart.ru и перейдите на страницу «3 года гарантии» и ознакомьтесь с Официальными условиями акции «3 года гарантии»
- Зарегистрируйтесь для того, чтобы войти в личный кабинет.
- В личном кабинете зарегистрируйте устройство, введя запрашиваемые персональные данные и серийный номер. Серийный номер телевизора можно найти на задней крышке телевизора, на коробке или в меню «об устройстве».
- После подтверждения регистрации устройства Вы становитесь участником акции «3 года гарантии» и можете пользоваться ее преимуществами.
- Для того, чтобы воспользоваться акционным предложением в случае наступления гарантийного случая в период 3х лет с даты покупки, позвоните на горячую линию, сообщите серийный номер телевизора и действуйте согласно инструкции оператора.
- При необходимости Центр Поддержки KIVI организует доставку устройства комфортным для клиента способом.
- Официальные условия Акции «3 года гарантии» размещены на сайте **kivismart.ru**



Права пользователя

- Телевизоры KIVI предназначены только для индивидуального некоммерческого использования, за исключением частных договорённостей с поставщиком.
- Любое содержимое или служба, доступ к которым осуществляется с помощью данного устройства является собственностью третьего лица, защищенная соответствующими законами и нормативными актами о защите авторских прав, патентов, товарных знаков и других прав интеллектуальной собственности. При использовании данного устройства пользователь несёт единоличный риск.
- Кроме этого, пользователь несет любой риск, связанный с уровнем качества, производительностью и точностью любого содержания/службы/приложения, доступ к которым осуществляется с помощью этого устройства.
- Поставщик заявляет, что не несет ответственности за любые прямые или косвенные гарантии или условия, связанные с использованием на данном устройстве любого содержания или службы, в частности, гарантии товарной пригодности, удовлетворительного качества, соответствия конкретной цели, точности, беспрепятственного пользования и отсутствия нарушения прав любого третьего лица.
- В максимальной степени, разрешенной действующим законодательством, в любом случае, включая ошибки или небрежности, поставщик не несет ответственность по судебным искам и не несет обязательства по возмещению, которые возникают как результат или следствие любой информации, загруженной в данное устройство или использования устройства, содержания или службы пользователем во вред третьим лицам.
- Все приложения, службы или контент предоставленный пользователю с устройством, являются собственностью соответствующей организации, следовательно поставщик не делает заявлений и не предоставляет гарантий относительно их изменения, приостановления, отмены или прекращения, а также не несет ответственности за судебными исками и не несет обязательства по возмещению, которые возникают за ними.
- Производитель оставляет за собой право ограничивать использование или доступ к определенному содержанию или службе. Поскольку содержание или службы передаются через стороннюю сеть и средства передачи данных, производитель не осуществляет обслуживание клиентов такой сети и средств, и не несет обязательства предоставлять такое клиентское обслуживание.
- Поставщик не гарантирует исправности эксплуатации и производительности периферийных устройств, произведенных другими лицами. Поставщик отказывается от любой ответственности или ущерба, который может возникнуть в результате эксплуатации и / или использования периферийных устройств других производителей.
- Запись и воспроизведение содержимого на данном устройстве может потребовать разрешения от владельца авторских прав или других подобных прав. Пользователь несёт ответственность за то, чтобы использование этого или любого другого устройства соответствовало действующему законодательству об авторском праве в вашей стране.

- При первом включении телевизора, а также после обновления, инициализация может занять несколько минут (В зависимости от модели).
- Изображения в данном руководстве несут информативный характер и могут несколько отличаться от реального вида вашего телевизора и меню.
- Доступные меню и параметры могут отличаться в зависимости от используемого источника входного сигнала и модели устройства.
- В будущем к телевизору могут быть добавлены новые функции.
- Комплектация изделия может отличаться в зависимости от модели.
- Характеристики изделия или содержание данного руководства может быть изменено без предупреждения в связи с совершенствованием изделия.
- Для нормального подключения кабелей HDMI и USB-устройств толщина внешнего обрамления разъемов не должна превышать 10 мм, а ширина - 18 мм. Если USB-кабель, или USB-устройство невозможно вставить в USB-разъем телевизора, воспользуйтесь кабелем-удлинителем, который поддерживает разъем USB 2.0.
- Используйте сертифицированный кабель с логотипом HDMI. В противном случае может привести к ошибкам соединения или может не отображаться изображения.

• В целях обеспечения безопасности и для продления срока использования изделия, не рекомендуется использовать нелицензионное ПО .

- На любые повреждения, травмы или неисправности, возникшие в результате использования нелицензионных компонентов или ПО, гарантия не распространяется.
- На некоторых моделях ТВ, на экране наклеена защитная плёнка, которую можно снять перед эксплуатацией.
- Следите за тем, чтобы все винты были правильно вставлены и надежно закручены. (Если винты затянуть недостаточно сильно, телевизор может наклониться после установки или быть неустойчивым).

Транспортировка

- Транспортировать телевизор лучше в коробке или упаковочных материалах, в которых телевизор поставляется.
- Прежде чем переносить поднимать телевизор, отключите кабель питания и все остальные кабели.
- При перевозке, следите за указателем нахождения дисплея на коробке. Не кладите коробку на сторону дисплея на угловые поверхности.
- Чтобы перенести большой телевизор, нужно минимум 2 человека.
- Держите телевизор за корпус сверху и снизу. Ни в коем случае не держите устройство за дисплей и не переносите, удерживая его за подставку.

Важные инструкции по безопасности.

- 1) Прочитайте и сохраните эту инструкцию.
- 2) Соблюдайте все меры предосторожности.
- 3) Следуйте всем инструкциям.
- 4) Не используйте устройство рядом с водой.
- 5) Вытирайте устройство сухой тканью.
- 6) Не блокируйте отверстия вентиляции, устанавливайте в соответствии с инструкцией.
- 7) Не устанавливайте устройство рядом с источниками обогрева.
- 8) Не пренебрегайте целостностью вилки питания. Если ваша розетка не подходит, обратитесь к специалисту.
- 9) Устанавливайте устройство так, чтобы кабель питания был недоступен для случайных повреждений.
- 10) Используйте только совместимые аксессуары
- 11) Выключайте устройство во время грозы или вашего отсутствия в течении длительного периода.
- 12) Предоставьте сервисное обслуживание и ремонт квалифицированным специалистам. Не используйте поврежденное каким либо образом устройство (попадание влаги, повреждение кабеля и пр.).
- 13) Следите за целостностью вилки и шнура питания.
- 14) Не накрывайте устройство и вентиляционные отверстия.
- 15) Не используйте вблизи открытых источников огня.
- 16) Утилизируйте устройство и аксессуары согласно правилам и соответствующим стандартам.
- 17) Используйте устройство в комнатных условиях.
- 18) Не устанавливайте на устройство ёмкости с жидкостью
- 19) Используйте батарейки по назначению. Не вскрывайте и не оставляйте на долгое время батареи в пульте. Храните их в недоступном месте для детей, солнечного света и источников огня.

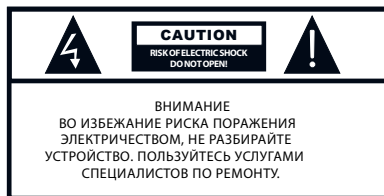

Данный символ указывает на опасность поражения электрическим током.



Данный символ указывает на необходимость соблюдения соответствующих инструкций.



ВНИМАНИЕ:

Для снижения риска поражения огнём или электричеством не используйте данное устройство при высокой влажности.



Данный символ указывает на то, что данный продукт имеет двойную изоляцию между напряжением сети и опасных для пользователя деталей. При техническом обслуживании использовать только оригинальные запчасти



Данная маркировка указывает на то, что данный продукт нельзя утилизировать вместе с другими бытовыми отходами на всей территории ЕС. Для предотвращения возможного ущерба окружающей среде или здоровью людей в результате неконтролируемой утилизации отходов, передайте устройство на переработку. Чтобы вернуть используемое устройство, пожалуйста, используйте системы сбора и возврата или обратитесь к продавцу, у которого вы приобрели данный продукт. Они могут взять этот продукт для безопасной утилизации.

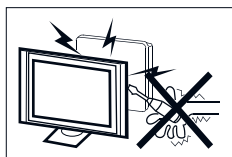

Аппарат находится под высоким напряжением. Не пытайтесь разобрать телевизор. Обращайтесь за помощью в авторизованные сервисные центры.

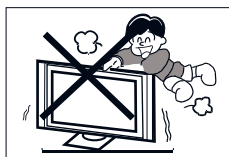

Не устанавливайте и не бросайте какие-либо предметы на поверхность аппарата. Не допускайте попадания жидкости на аппарат.

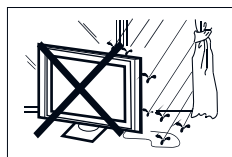

Во избежание возникновения возгорания или поражения электрическим током не используйте аппарат под дождем или не подвергайте аппарат воздействию влаги.

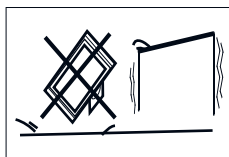

Не устанавливайте аппарат на неустойчивые поверхности. Падение аппарата может стать причиной получения телесных травм и повреждений аппарата.

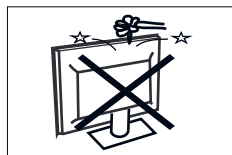

Оберегайте аппарат от падений, ударов и столкновений с другими предметами это может стать причиной травм и поломки. Эксплуатация аппарата детьми должна производиться только под руководством взрослых.



Если Вы не используете аппарат длительное время, вытаскивайте его вилку питания от сети.



Не перекрывайте вентиляционные отверстия корпуса.

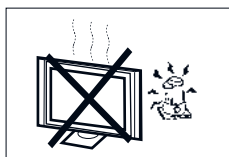

Не подвергайте аппарат воздействию прямых солнечных лучей или других источников тепла. Не устанавливайте рядом с телевизором источники открытого пламени, например, свечи.

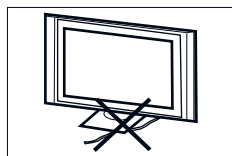

Не устанавливайте аппарат на сетевой шнур.

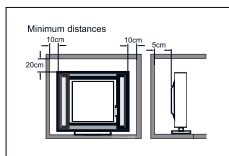

Соблюдайте минимальные расстояния устройства от окружающих предметов. Не допускайте перегрева устройства.

Функции

- 1) Телевизор\монитор\терминал
- 2) Широкий угол обзора, высокая яркость
- 3) Поддержка цифрового ТВ (DVB-T2, DVB-C)
- 4) HDMI/USB
- 5) HDMI ARC
- 6) HDMI CEC

Комплект

- | | |
|------------------------------------|---|
| Пульт ДУ | 1 |
| Батарейки (AAA) | 2 |
| Инструкция | 1 |
| Переходник для аналогового сигнала | |

Характеристики

Размер дисплея(диагональ)	24"	32"	40"
Разрешение	1366x768		1920x1080
Соотношение сторон	16 : 9		
Системы вещания	PAL-B/G, I, D/K SECAM-B/G , D/K , L , L' DVB-T, DVB-C,		
Системы видео	PAL/SECAM/NTSC/MPEG2/MPEG4/H 264		
Количество каналов	100 аналоговых, 600 цифровых		
Напряжение	AC 100-240В 50 Гц		
Потребляемая мощность	25 Вт	40 Вт	68 Вт
Аудио (THD ≤ 7%)	2x3 Вт	2x8 Вт	
Входы\выходы	HDMI x 1 (для 24"), x 2 (для 32",40") UDB x 1 Композитный видео вход x 1 RGB (VGA) x 1(для 24") SCART x 1 Коаксиальный аудио выход x 1 Аудио выход для наушников (3,5) x 1 (только для 40")		
VESA	100x100	200x100	200x200

Установка ТВ на подставку



Рекомендовано производить монтаж подставки двумя людьми.

Выберите ровную, плоскую поверхность, на которой вы будете производить монтаж.

Чтобы обезопасить дисплей и корпус от повреждений, постелите на поверхность чистую ткань или используйте упаковочный конверт, идущий в комплекте с телевизором.

Положите ТВ на дисплей, держа его так, чтобы центр тяжести не был на углах и сторонах.

Извлеките из упаковки с аксессуарами 2 крепёжных винта и зафиксируйте ими ножки, соответственно указанных на них символах (L - левая, R - правая). Указания нанесены исходя из фронтального вида ТВ.

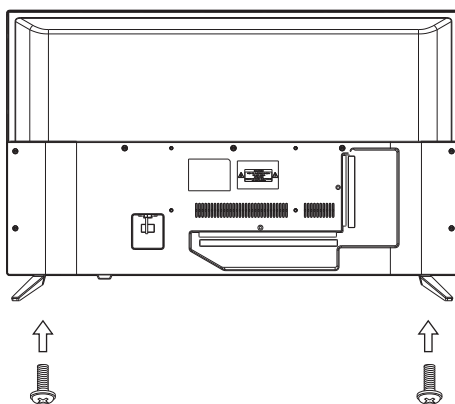
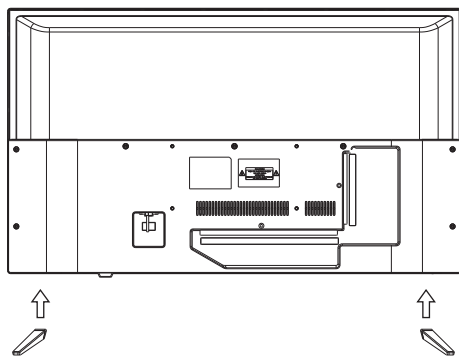

Установка ТВ кронштейн



Рекомендовано производить монтаж ТВ на кронштейн двумя людьми или квалифицированным специалистом.

Выберите ровную, плоскую поверхность, на которой вы будете производить монтаж.

Чтобы обезопасить дисплей и корпус от повреждений, постелите на поверхность чистую ткань или используйте упаковочный конверт, идущий в комплекте с телевизором.

Положите ТВ на дисплей, держа его так, чтобы центр тяжести не был на углах и сторонах.

Произведите монтаж элементов кронштейна с помощью четырёх винтов, совпадающих по ширине с отверстиями в ТВ. Для выбора кронштейна, руководствуйтесь параметрами VESA, указанными в данной инструкции. В комплекте с ТВ находятся монтажные винты только для тросовых кронштейнов.

Передняя панель

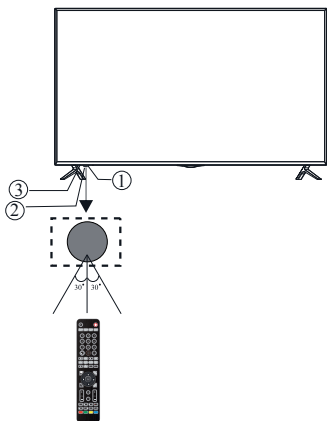

- 1: ИК датчик для пульта
- 2: LED индикатор статуса
- 3: Джойстик управления

Джойстик

Джойстик управления расположен справа от датчика включения

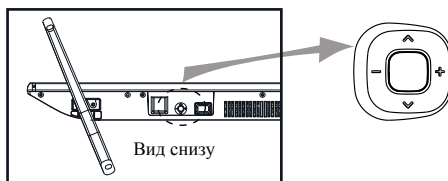

Статус	Вниз / Вверх	Влево \ Вправо	Нажатие
Выключено	Нет	Нет	Нажмите для включения
Меню	Переместиться вниз/вверх	Влево/вправо	Нажмите для подтверждения. Зажмите для выключения
Воспроизведение	Меню воспроизведения	Перемотка назад/вперед	Нажмите для подтверждения

Порты на тыльной стороне

Нижние порты подключения (24")



Нижние порты подключения (32")



Боковые порты подключения



*3,5 порт наушников только для модели 40"

Нижние порты подключения (40")



*реальное расположение и наличие портов может отличаться в зависимости от модели.

Размещение и ассортимент портов подключения может быть изменено без уведомления.

Подключения

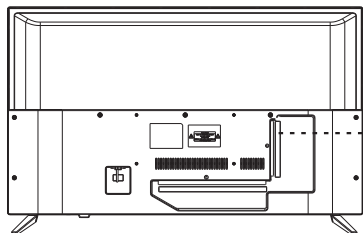

Примечание:

Поставщик не несёт ответственности, за повреждение составляющих ТВ в следствие подачи высокого напряжения через порт антенны.

Входящее сопротивление: 75Ω

Рекомендуется использование двухпроводной линии с сопротивлением 300Ω

Возможные разрешения (HDMI)

	РАЗРЕШЕНИЕ	V.Freq.(Hz)	H.Freq.(KHz)
1	800*600	60	37.88
2	1024*768	60	48.36
3	1366*768	60	47.7
4	1280*768	60	47.3
5 (для 40")	1920*1080	60	67.5

Подключение устройств

Этот телевизор совместим с большинством устройств воспроизведения видео. Вы можете подключать аудио, видео и другие устройства устройства согласно данному руководству и руководства внешних устройств. Приведённые ниже примеры схематические.

24"

Сверяйтесь с реальным продуктом.

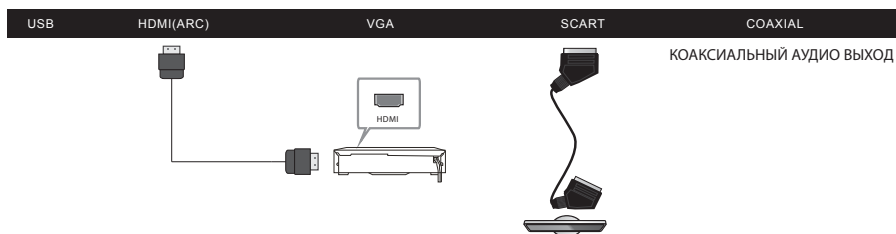

32" или 40"

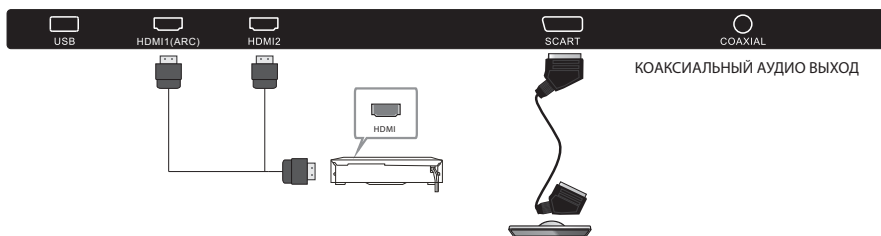

- Ⓞ Жёлтый (видео)
- Ⓜ Красный (аудио П)
- Ⓛ Белый (аудио Л)

ПОРТ ПОДКЛЮЧЕНИЯ САМ-МОДУЛЯ



ПОРТ ПОДКЛЮЧЕНИЯ АНТЕННЫ

КОМПЗИТНЫЙ АУДИО-ВИДЕО ВХОД

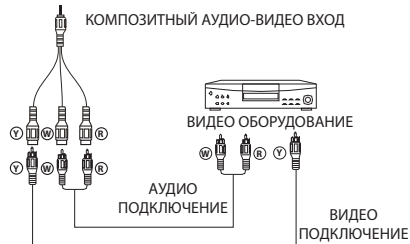

Телевизор может быть подключен к следующим устройствам: DVD проигрывателю, видео камере, игровой приставке, стереосистеме и др.

Примечания:

1. Когда на порт HDMI подается DVI сигнал, вход "AV Audio" автоматически будет принимать звук для порта HDMI.
2. Некоторые переходники и устройства могут работать некорректно, т.к. передают сигнал нестандартными способами.

Круглосуточная поддержка в режиме чата и бесплатных звонков:

kivismart.ru

8 800 600 10 15

Пульт ДУ

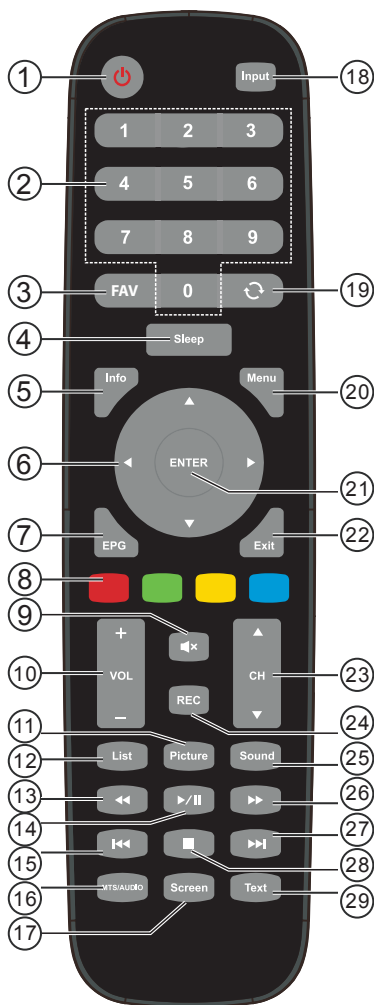

Для использования пульта ДУ сначала необходимо вставить батарейки так как указано на пульте. Для корректной работы пульта следует направлять его на ИК датчик ТВ.



1. Нажмите, чтобы включить или выключить телевизор.
2. Используйте цифры для навигации по каналам.
3. Меню избранное
4. Нажмите, чтобы установить таймер выключения.
5. Нажмите, чтобы отобразить информацию о канале. В режиме телетекста, чтобы отобразить скрытую информацию.
6. Стрелки навигаций в экранном меню.
7. Отобразить информацию о программе \ канале.
8. Цветные кнопки: доступ к элементам TELETEXT, опции меню доступа.
9. Нажмите, чтобы включить или выключить звук.
10. Регулировка громкости.
11. Нажмите, чтобы выбрать режим изображения.
12. Отображение списка каналов.
13. Нажмите для быстрой перемотки в режиме воспроизведения.
14. Нажмите для воспроизведения / паузы.
15. Нажмите, для выбора предыдущего файла в режиме воспроизведения.
16. Включение / выключение аудио описания (AD применяется только тогда, когда эта функция доступна в ЦТВ) (Выбор Stereo / Dual Sound Reception в режиме ATB).
17. Нажмите, чтобы изменить соотношение сторон изображения.
18. Меню источников входного сигнала.
19. Возвращение к предыдущему каналу просмотра.
20. Отображение меню \ опций.
21. Подтверждает выбор.
22. Выход \ Закреть \ Назад.
23. Переключение каналов.
24. Нажмите для записи TV программ в режиме ЦТВ.
25. Выбор режима звука.
26. Нажмите, чтобы перемотать вперед в режиме воспроизведения.
27. Нажмите, чтобы выбрать следующий файл в мультимедийном режиме.
28. Нажмите, чтобы остановить воспроизведение.
29. Включение и выключение телетекста.

Телетекст

Телетекст - сетевая служба телевизионной сети, обеспечивающая передачу текста и простых изображений. Телетекст работает в режиме широко вещания и предназначен для приёма информации телевизорами, оснащёнными специальными декодерами.

Пункты меню:	Описание :
TEXT	Используется для входа или выхода из режима телетекста. Информация появляется в виде списка разделов, которые доступны к просмотру. Каждый раздел имеет 3-значный номер страницы. Если канал на котором осуществляется попытка запустить телетекст не поддерживает данную возможность, будет отображаться индикация "100" на фоне пустого экрана (в этом случае попробуйте запустить телетекст на другом канале).
ВЫБОР СТРАНИЦЫ 	Введите номер страницы, от 0 до 9, или используйте клавиши вверх/вниз. Пример: для перехода на страницу 120, введите число 120. Введенный номер страницы отображается в верхнем левом углу экрана. Если страница не отобразилась, это может означать, что она отсутствует или недоступна, в этом случае вернитесь в меню или введите другой номер страницы.
КЛАВИШИ БЫСТРОГО ДОСТУПА 	4 цветные клавиши в нижней части экрана используются для доступа к элементам или соответствующим страницам телетекста. Используйте соответствующие клавиши на пульте для выбора нужного действия.
INDEX	Возвращает на главную страницу (как правило это страница 100).
SUB PAGE	Некоторые разделы телетекста содержат подстраницы. Данный пункт меню используется для перехода на подстраницу. Индикация о типе и номере страницы отображается в верхнем левом углу экрана.
HOLD	Поставить загрузку страницы на паузу.
REVEAL	Отображать/Скрывать всплывающую информацию.
MIX	Выбор телетекста с ТВ программой.
EXIT	Выход из меню телетекста.
SIZE	Изменение размера изображения.

Руководство по первоначальной настройке

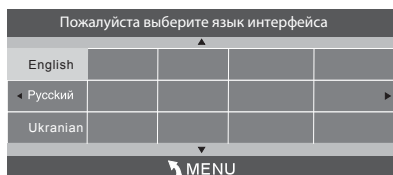

1) Используйте клавиши ◀▶▼▲ для навигации по меню и выбора настроек. Для подтверждения выбора нажмите клавишу OK.

2) Выберите стандарт приема цифрового телевидения, который вы желаете использовать: DVB-T или DVB-C, и нажмите OK чтобы продолжить.

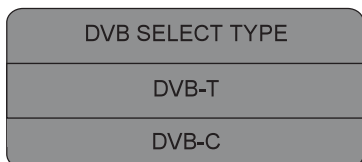

а. Если был выбран стандарт DVB-T нажмите "Поиск" и укажите вашу страну, после чего нажмите OK чтобы начать автоматический поиск каналов.

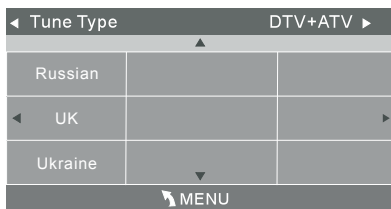

б. Если был выбран DVB-C, будет предложено настроить: тип сканирования/частоту/ID сети/параметр Symbol(KS/S) и нажать OK для перехода в меню поиска каналов. В открывшемся меню укажите вашу страну, после чего нажмите OK чтобы начать автоматический поиск каналов.

DVB-C Scan Menu	
Scan type	Full
Frequency	610000
Network ID	Auto
Symbol(KS/S)	Auto
Ⓞ OK	MENU

3) Начался процесс настройки каналов. Эта операция может занять несколько минут. На дисплее будет отображаться ход настройки и количество найденных каналов.

4) Если вы хотите пропустить настройку, нажмите кнопку MENU - появится всплывающее окно подтверждения для вашего действия, нажмите кнопку "Да" после чего настройка каналов будет прервана. При следующем включении телевизора появится напоминание о том, что каналы не были настроены.

5) После завершения поиска, каналы будут расположены в виде списка, в том порядке, в котором были найдены системой. Если вы хотите удалить каналы, изменить их порядок или переименовать - выберите пункт «Редактировать канал» в меню каналов.

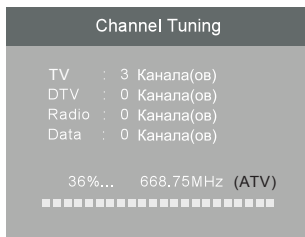

1. Меню каналов

1. 1 Автоматический поиск (DVB-T)

1) Нажмите MENU и перейдите в Меню каналов.

2) Нажмите ▼▲ выберите Автоматический поиск и нажмите OK.

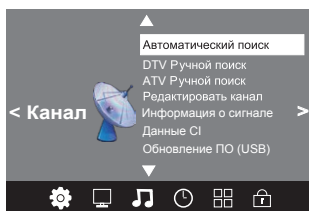

3) Выберите режим DVB-T и нажмите OK для подтверждения.

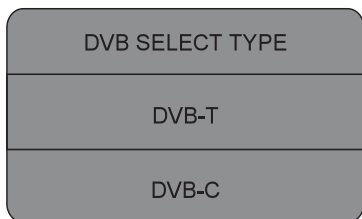

4) В меню поиска выберите ATV / DTV / DTV + ATV, затем укажите страну, в которой будет использоваться ТВ. Нажмите OK для подтверждения.

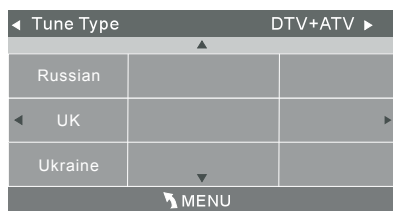

5) Начался процесс настройки каналов. Эта операция может занять несколько минут. На дисплее будет отображаться ход настройки и количество найденных каналов

6) Если вы хотите пропустить настройку, нажмите кнопку MENU - появится всплывающее окно подтверждения для вашего действия, нажмите кнопку "Да" после чего настройка каналов будет прервана. При следующем включении телевизора появится напоминание о том, что каналы не были настроены.

7) После завершения поиска, каналы будут расположены в виде списка, в том порядке, в котором были найдены системой. Если вы хотите удалить каналы, изменить их порядок или переименовать - выберите пункт «Редактировать канал» в меню каналов.

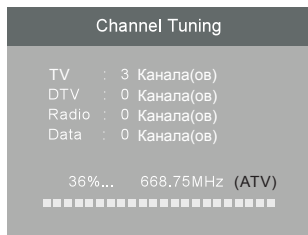

1.2 Автоматический поиск (DVB-C)

1) Нажмите MENU и перейдите в Меню каналов.

2) Нажмите $\blacktriangledown/\blacktriangle$ в выберите Автоматический поиск и нажмите OK.

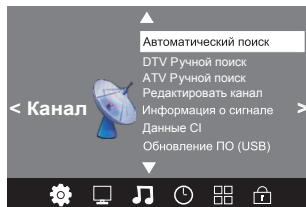

3) Выберите режим DVB-C и нажмите OK для подтверждения.

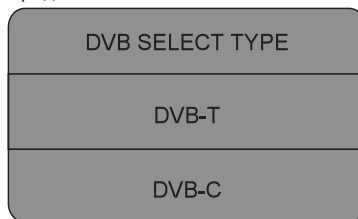

4). Настройте тип сканирования/ч астоту/ID сети/ параметр Symbol(KS/S) и нажмите OK.

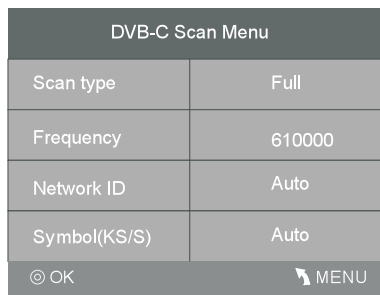

5). В меню поиска выберите ATV / DTV / DTV + ATV, затем укажите страну, в которой будет использоваться ТВ. Нажмите OK для подтверждения.

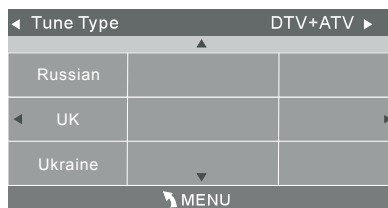

4) Начался процесс настройки каналов. Эта операция может занять несколько минут. На дисплее будет отображаться ход настройки и количество найденных каналов.

5) Если вы хотите пропустить настройку, нажмите кнопку

MENU - появится всплывающее окно подтверждения для вашего действия, нажмите кнопку "Да" после чего настройка каналов будет прервана. При следующем включении телевизора появится напоминание о том, что каналы не были настроены.

6) После завершения поиска, каналы будут расположены в виде списка, в том порядке, в котром были найдены системой. Если вы хотите удалить каналы, изменить их порядок или переименовать - выберите пункт

«Редактировать канал» в меню каналов.

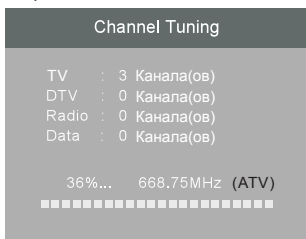

Примечания :

Поиск каналов ATV и DTV, а также Радиостанций может происходить одновременно, для этого нужно выбрать режим поиска DTV+ATV.

При запуске автоматического поиска каналов, все сохраненные ранее каналы будут удалены.

После завершения автоматического поиска, на ТВ будет запущен первый найденный канал.

2. 1 DTV Ручной поиск (DVB-T)

1) Нажмите MENU и перейдите в Меню каналов.

2) Выберите пункт DTV Ручной поиск и нажмите OK .

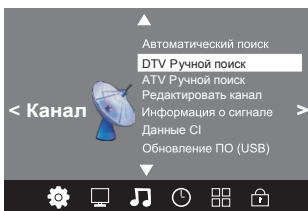

3) Появится экран настройки DTV. Выберите нужный канал с помощью ◀▶ затем нажмите кнопку OK, чтобы начать поиск. Когда канал будет настроен, на экране появится изображение и уровень сигнала.

4) Нажмите кнопку MENU, чтобы вернуться в главное меню.

5) Нажмите кнопку EXIT, чтобы выйти.



2. 2 DTV Ручной поиск (DVB-C)

1) Нажмите MENU и перейдите в Меню каналов.

2) В ыберите пункт CADTV Ручной поиск и нажмите OK.

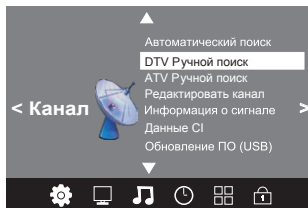

3) Появится экран настройки CADTV .

Настройте режимы (Частота/параметр Symbol (ks/s) , QAM Type QAM 64) если необходимо и нажмите OK для поиска канала . Когда канал будет настроен, на экране появится изображение и уровень сигнала.

4) Нажмите кнопку MENU, чтобы вернуться в главное меню.

5) Нажмите кнопку EXIT, чтобы выйти.

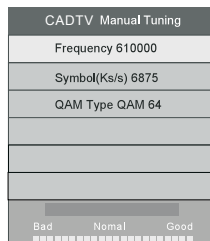

3.1 ATV Ручной поиск :

Вы можете изменить параметры поиска аналоговых ТВ-каналов с помощью тонкой настройки.



Примечание :

Нажмите красную кнопку телетекста для сохранения каналов после ручной настройки.

4.1 Редактирование каналов :

Любой канал вы можете удалить, переименовать, переместить, пропустить или добавить в избранное .

Удалить

Для удаления выбранной программы нажмите красную кнопку телетекста .

Переименовать :

Переименовать возможно только ATV каналы . Для этого переместите курсор на канал и нажмите зеленую кнопку телетекста .

Управляйте стрелками на пульте, чтобы выбрать нужный символ и перемещать курсор. Нажмите MENU чтобы выйти из режима редактирования. Нажмите EXIT для выхода из меню .

Примечание : длина названия ATV канала должна составлять 5 символов .

Переместить :

Используйте кнопки со стрелками, чтобы выбрать канал, который вы хотите переместить, затем нажмите желтую кнопку на пульте - чтобы выделить выбранный канал. С помощью стрелок на пульте переместите канал на желаемую позицию, а затем нажмите ОК для подтверждения.

Пропустить :

Чтобы использовать данную функцию выберите программу и нажмите синюю кнопку телетекста.

Избранное

Выберите программу и нажмите кнопку FAV - в правой части экрана появится значок ♥. Для удаления программы из Избранного нажмите FAV снова - значок ♥ исчезнет.

Вы можете нажать клавишу FAV во время просмотра ТВ, чтобы быстро получить доступ к списку любимых каналов.

5.1 Информация CI: (опционально)

Это меню может отображать информацию о карте CI.

2. Настройки изображения

Здесь вы можете настроить контрастность, яркость и другие параметры отображения видео.

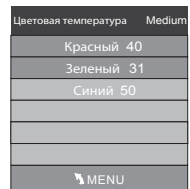
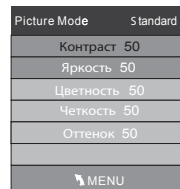
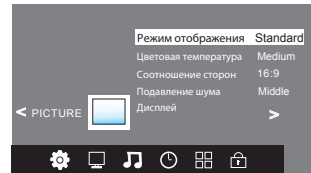

Примечания :

- 1) Настройка оттенка доступна только в NTSC.
- 2) Для выбора доступны четыре цветовых режима: средний, теплый, прохладный, пользовательский
- 3) Настройки дисплея доступны только при подключении ТВ к ПК.

3. Настройки звука

В данном разделе доступны настройки звуковых эффектов: уровень высоких частот, бас, баланс и др.

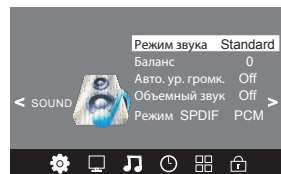

4. Настройки времени

Здесь вы можете настроить часы, время включения/отключения питания ТВ, время сна и др.

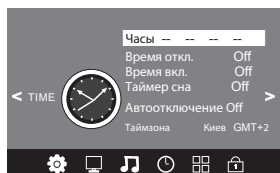

Примечание :

ТВ автоматически переходит в режим сна по истечении 10 минут простоя.

5. Настройки

В данном разделе предоставляется возможность настроить язык меню, язык аудио, язык субтитров и др.

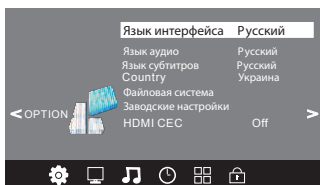

В меню файловой системы вы можете настроить работу ТВ с USB-дисками

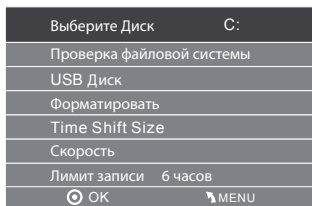

Примечание :

Восстановление ТВ до заводских настроек удалит все предустановленные приложения и пароли.

6. Меню блокировок

Вы можете заблокировать систему, установить пароль, блокировать каналы и настроить родительский контроль. Если активирована блокировка системы, вы не сможете искать каналы.

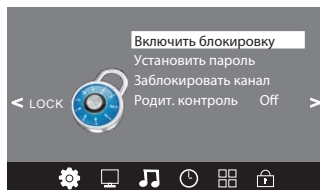

Примечание :

Стандартный пароль разблокировки: 6666. Блокировка каналов: в появившемся меню выберите канал и нажмите зеленую кнопку телетекста для его блокировки. Если вы хотите разблокировать канал, войдите в главное меню ТВ, введите пароль, затем нажмите зеленую кнопку еще раз.

7. USB

Выберите раздел "Источники", затем - пункт USB, чтобы войти в меню USB.



Убедитесь, что USB-устройство подключено к разъему. Выберите один из предложенных разделов (Фото, Музыка, Видео) и нажмите кнопку OK, чтобы перейти в него.

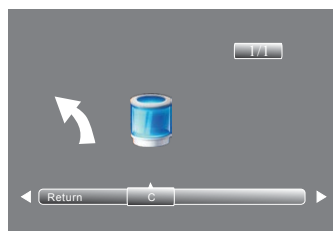

Выберите диск, и нажмите OK, чтобы отобразить медиафайлы и папки, которые доступны на нем. Нажмите «Возврат», чтобы вернуться в меню выбора типа носителя.

8. Меню EPG (электронная программа передач)

Меню EPG используется для просмотра того, что транслируется в режиме цифрового ТВ (DTV) или радиоканале. Чтобы войти в меню EPG, нажмите кнопку EPG. Появится следующее меню:

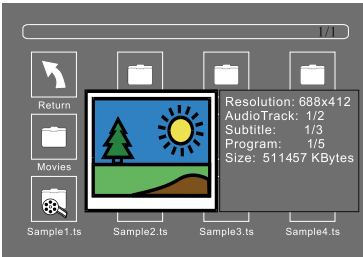

PROGRAMME GUIDE	TIME
28 Apr 04:39	
800 SZTVM01	No Information
801 SZTVM02	No Information
802 SZTVM03	No Information
803 SZTVM04	No Information
804 Date	No Information
<input type="radio"/> Record <input type="radio"/> INFO <input type="radio"/> Schedule <input type="radio"/> Remind	
<input checked="" type="radio"/> OK <input type="radio"/> INDEX	

Выберите медиафайл кнопками стрелок, затем откроется окно предварительного просмотра. Нажмите кнопку ►, чтобы воспроизвести на весь экран. Во время воспроизведения медиафайла (фото, музыка, фильм или текст) нажмите кнопку OK для показа панели управления.

Выбирайте необходимые пункты управления с помощью стрелок. Нажмите ▼ или EXIT, чтобы выйти из панели управления. Примечание:

Вы можете менять звуковую дорожку или программу в меню «Информация» во время воспроизведения видеофайла. Выберите значок «Информация» и нажмите «OK», чтобы отобразить информацию о файле.

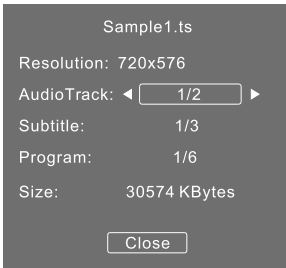

- 1. Информация (INFO)**
Используйте стрелки для выбора программ/каналов. Нажмите INFO для дополнительной информации.
- 2. Расписание**
Нажмите желтую кнопку, это позволит добавить программу в расписание. Нажмите стрелки для выбора списка и красную кнопку, чтобы удалить списки. Нажмите желтую кнопку для возврата в меню EPG.
- 3. Запись**
Нажмите красную кнопку для начала записи воспроизведения *данная функция может быть недоступна для некоторых регионов
- 4. Напоминание**
Нажмите синюю кнопку для выбора канала и установки времени напоминания. ТВ автоматически переключится на нужный канал в указанное время.

Воспроизведение USB поддерживается для следующих форматов файлов:

Изображения:

- JPEG (формат JPEG, файлы с расширением «.jpg»)
- BMP (файлы с расширением «.bmp»)
- PNG (файлы с расширением «.png»)

Аудио:

- MP3 (файлы с расширением «.mp3»)

Текст:

- TXT (файлы с расширением «.txt»)

Видео:

- TS (MPEG2 и H.264)

Time	Date	Programme Title	Channel Name

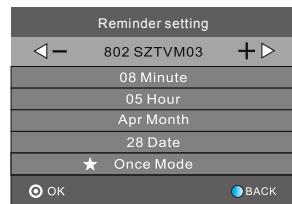

Описание неполадки		Возможная причина
Изображение	Аудио	
 <p>Цифровой шум</p>	 <p>Шум</p>	Проверьте положение антенны, направление или соединение
 <p>Тень на изображении</p>	 <p>Нормальный звук</p>	Проверьте положение антенны, направление или соединение
 <p>Помехи</p>	 <p>Шум</p>	Возможны сторонние помехи от других устройств
 <p>Нормальное изображение</p>	 <p>Нет звука</p>	Проверьте уровень громкости и аудиовыход
 <p>Нет изображения</p>	 <p>Нет звука</p>	Проверьте, включен ли телевизор в розетку, нажмите кнопку меню и проверьте настройки звука и изображения.
 <p>Черно-белое изображение</p>	 <p>Нормальный звук</p>	Проверьте систему управления цветом
 <p>Шум и помехи</p>	 <p>Нормальный или тихий звук</p>	Проверьте положение антенны, направление или соединение, сделайте новый поиск канала
 <p>Нет цвета</p>	 <p>Шум</p>	Проблема в аудиосистеме

Круглосуточная поддержка в режиме чата и бесплатных звонков:

8 800 600 10 15

Сайт:

kivismart.ru

Перечень повреждений, не допускающих дальнейшую эксплуатацию телевизора:

- сетевой шнур или вилка повреждены;
- экран телевизора поврежден;
- при попадании на телевизор влаги;
- после падения телевизора.

**УТИЛИЗАЦИЯ ИЗДЕЛИЯ**

После окончания срока службы данное изделие подлежит сдаче в соответствующий пункт приема электрического и электронного оборудования для последующей переработки и утилизации.

Обеспечивая правильную утилизацию, Вы помогаете сберечь природные ресурсы и предотвращаете ущерб для окружающей среды и здоровья людей, который возможен в случае ненадлежащего обращения.

Описание устройства	Телевизор цветного изображения жидкокристаллический торговой марки KIVI.
Гарантийный срок	1 год
Срок пригодности (службы)	5 лет
Потребляемая мощность в режиме ожидания, Вт	0,5
Температура при эксплуатации, ° C	+15 – +35
Относительная влажность при эксплуатации, %	45 – 75
Температура при хранении, ° C	+5 – +40
Атмосферное давление, кПа	86 – 106
Относительная влажность при эксплуатации, %	55 – 70
Потребляемая мощность в выключенном режиме	<0,5 Вт или отсутствует
Дата изготовления	Информация о дате изготовления указана на упаковке устройства
Страна изготовления	Россия
Изготовитель	ООО "Телебалт" 236005, Россия, Калининград, ул.Камская 62
Данные о сертификатах	"Ростест-Москва" Акционерное общество "Региональный орган по сертификации и тестированию", Адрес: 117418, РОССИЯ, город Москва, пр-кт. Нахимовский, д.31 №ТС RU C-RU.АЯ46.В.89044, срок действия с 26.10.2018 г. по 25.10.2023 г.



Фактический список моделей доступных в Вашем регионе может отличаться от указанных в данном руководстве.

Круглосуточная поддержка в режиме чата и бесплатных звонков:
kivismart.ru или **8 800 600 10 15**

Баптау, функционал сұрақтары, сонымен қатар арыздар мен ұсыныстар бойынша біздің қолдау қызметімізге жүгініңіз:

Чат және тегін қоңыраулар режимінде тәулік бойы қолдау:
kivismart.com немесе **7 800 080 59 29**

Әрбір Kivi құрылғысының үш жылға дейін кепілдік және қызмет көрсету мерзімі бар. Осы кезең аралығында Сіз тегін қызмет көрсету және Техникаңызды жеткізе аласыз.

Кепілдік бұйымды, құрамдас бөліктерін кепілдік мерзімі аралығында тегін жөндеу немесе ауыстыруды қарастырады.

Құрылғыңызды жөндеу немесе қызмет көрсету сұранысы үшін **7 800 080 59 29** нөмірі бойынша қоңырау шалу керек және қайда болсаңыз да өзіңіздің байланыс деректеріңізді көрсетуіңіз керек.

Қалайша "3 жылға кепілдік" Науқан қатысушысы болуға болады:

- kivismart.com сайтына кіріңіз және "3 жылға кепілдік" парағына көшіңіз және "3 жылға кепілдік" науқанның ресми шарттарымен танысыңыз.
- Жеке кабинетке кіру үшін тіркеліңіз.
- Жеке кабинетте сұратылатын дербес деректерді және сериялық нөмірді енгізе отырып құрылғыны тіркеңіз. Теледидардың сериялық нөмірін теледидардың артқы қақпағынан, қорапта немесе "құрылғы туралы" мәзірден табасыз.
- Құрылғыны тіркеуді растағаннан кейін сіз "3 жылға кепілдік" науқан қатысушысы боласыз және оның артықшылықтарын пайдалана аласыз.
- Науқан ұсыныстарын пайдалану үшін кепілдік жағдайы басталғанда сатып алғаннан күннен бастап 3 жыл кезеңінде жедел желіге қоңырау шалыңыз, теледидардың сериялық нөмірін хабарлаңыз және оператор нұсқауына сәйкес әрекет етіңіз.
- Қажет болса KIVI Қолдау орталығы клиент үшін ыңғайлы әдіспен құрылғыны жеткізуді ұйымдастырады.
- "3 жылға кепілдік" науқанның ресми шарттары **kivismart.com** сайтында орналастырылған.



Пайдаланушы құқықтары

- KIVI теледидарлары жеткізушімен жеке келісуді қоспағанда жеке коммерциялық емес пайдалану үшін ғана арналған.
- Қол жетімдігі берілген құрылғы көмегімен жүзеге асырылатын кез келген құрамы немесе қызмет үшінші тұлғаның меншігі болып табылады, ол авторлық құқықтарды, патенттерді, тауар таңбаларын және зияткерлік меншіктің басқа құқықтарын қорғау туралы тиісті заңдармен және нормативтік актілермен қорғалады. Берілген құрылғыны пайдалану кезінде пайдаланушы жеке жауапкершілікке жауапты болады.
- Бұдан басқа пайдаланушы қол жетімдігі берілген құрылғы көмегімен жүзеге асырылатын дербес орнатылған кез келген қосымшаның/қызметтің/құрамның сапасымен, өнімділігімен байланысты толық жауапты болады.
- Жеткізуші осы құрылғыда кез-келген мазмұнның немесе қызметтің, атап айтқанда, тауарлық жарамдылық, сапаға қанағаттанарлық, нақты мақсаттарға сәйкестік, дәлдік, тыйым салынбаған пайдалану және кез келген үшінші тұлғаның ешқандай құқықтарының бұзылуына кепілдіктерді пайдаланумен байланысты кез-келген тікелей немесе жанама кепілдеме немесе мәлімдеме үшін жауапкершілік көтермейді деп мәлімдейді.
- Қолданыстағы заңнамамен рұқсат етілген дәрежеде, кез келген жағдайда, соның ішінде қателіктер немесе немқұрайлылық жағдайында, жеткізуші сот арыздары үшін жауапты болмайды және осы құрылғыға жүктелген кез келген ақпараттың немесе салдары немесе құрылғыны, мазмұнын немесе қызметті пайдалануы үшінші тұлғаларға зиян келтіре отырып пайдалану нәтижесі немесе салдары ретінде пайда болатын өтеу бойынша жауап бермейді.
- Барлық қосымшалар, ақпарат, қызметтер, пайдаланушыға құрылғымен ұсынылған контент үшінші тұлғалардың меншігі болып табылады, сәйкесінше жеткізуші жұмысты өзгертуге, тоқтата тұруға және тоқтатуға қатысты жауап болмайды, сонымен қатар олар бойынша туындайтын сот арыздары және өтеулеріне сәйкес жауапты болмайды.
- Өндіруші белгілі бір құрамға немесе қызметке қол жетімдікті немесе пайдалануды шектеу құқығын өзіне қалдырады. Құрамы немесе қызмет байланысты желі және деректерді беру құралдары арқылы берілетіндіктен, өндіруші осындай желі және құралдарға қызмет көрсетуді жүзеге асырмайды, және осындай клиенттік қызмет көрсетуге міндетті емес.
- Жеткізуші басқа тұлғалар жасаған перифериялық құрылғылардың ақаусыздығы мен өнімділігіне кепілдік бермейді. Жеткізуші басқа өндірушілердің перифериялық құрылғыларын пайдалану нәтижесінде туындаған кез келген жауапкершіліктен немесе залалдан бас тартады.
- Берілген құрылғының ішіндегі жазба және жаңғыру авторлық құқық немесе басқа осындай құқық иелерінен рұқсатты талап етуі мүмкін. Пайдаланушы осындай немесе басқа кез келген құрылғыны пайдалану Сіздің мемлекетіңіздегі авторлық құқықтар туралы қолданыстағы заңнамаға сәйкес келуіне жауапты болады.

- Теледидарды алғаш қосқан кезде, сонымен қатар жаңартудан кейін инициализация бірнеше минутқа созылуы мүмкін (моделіне байланысты).
- Берілген нұсқаулықтағы сурет ақпараттық сипатқа ие және сіздің теледидарыңыз бен мәзіріңіздің нақты түрінен кішкене ажыратылуы мүмкін.
- Қол жетімді мәзір мен параметрлер қолданылатын кіріс сигналының көзіне және құрылғы моделіне байланысты ажыратылуы мүмкін.
- Болашақта теледидарға жаңа функциялар қосылуы мүмкін.
- Бұйымның жинақтамасы моделіне байланысты ажыратылуы мүмкін.
- Бұйым сипаттамасы немесе берілген нұсқаулық мазмұны бұйымды жетілдірумен байланысты ескертусіз өзгертілуі мүмкін.
- HDMI кабельдерін және USB-құрылғыларды дұрыс жалғау үшін жалғағыштардың сыртқы жақтаушалары 10 мм аспауы керек, ені - 18 мм. Егер USB-кабель немесе USB-құрылғыны теледидардың USB-жалғағышына қосу мүмкін болмаса, USB 2.0. жалғағышты қолдайтын ұзартқыш кабельді пайдаланыңыз.
- HDMI логотипі бар сертификатталған кабельді қолданыңыз.
- Олай болмаған жағдайда - бұл жалғау қателігіне алып келуі мүмкін немесе сурет көрсетпеуі мүмкін.
- Қауіпсіздікті қамтамасыз ету және бұйымның пайдалану мерзімін созу үшін лицензиясы жоқ БЖ пайдалану ұсынылмайды.
- Кез келген зақымдарға, жарақаттарға немесе лицензиясы жоқ компоненттерді немесе БЖ пайдалану нәтижесінде туындаған ақауларға кепілдік қолданылмайды.
- ТВ кейбір модельдерінде экранында қорғаныс қабықшасы жапсырылан, оны пайдаланар алдында алып тастауға болады.
- Барлық бұрандамалардың дұрыс қойылуын және сенімді бұралуын қадағалаңыз. (Егер бұрандамалар жеткілікті қатты бұралмаған болса, теледидарды орнатқаннан кейін еңкеюі мүмкін немесе тұрақсыз болуы мүмкін).

Тасымалдау

- Теледидарды теледидар жеткізілген қорапта немесе қаптау материалында ұсынылуы керек.
- Теледидардың орнын ауыстыру көтермес бұрын қорек беру кабелін және барлық қалған кабельдерді ажыратыңыз.
- Тасымалдау кезінде қораптағы дисплейдің орналасу көрсеткішін қадағалаңыз. Қорапты бұрыш бетіне дисплей жағына қарай қоймаңыз.
- Үлкен теледидардың орнын ауыстыру үшін кем дегенде 2 адам керек.
- Теледидарды үстінен және астынан корпусынан ұстаңыз. Құрылғыны дисплейден ұстауға болмайды және қойғышын ұстап орнын ауыстыруға болмайды.

Қауіпсіздік бойынша маңызды нұсқаулар

- 1) Осы нұсқаулықты оқыңыз және сақтаңыз.
- 2) Барлық қауіпсіздік шараларын сақтаңыз.
- 3) Барлық нұсқауларды қадағалаңыз.
- 4) Құрылғыны судың жанында қолданбаңыз.
- 5) Құрылғыны құрғақ шүберекпен сүртіңіз.
- 6) Желдету саңылауларын жаппаңыз, нұсқауларға сәйкес орнатыңыз.
- 7) Құрылғыны жылу көздерінің жанында орнатпаңыз.
- 8) Қуат ашасының тұтастығын ескеру. Егер сіздің розеткаңыз сәйкес келмесе, маманға хабарласыңыз.
- 9) Құрылғыны қорек беру кабелі кездейсоқ зақымдар үшін қол жетімсіз болатындай орнатыңыз.
- 10) Тек үйлесімді керек-жарақтарды пайдаланыңыз.
- 11) Құрылғыны найзағай кезінде немесе ұзақ уақыт бойы болмаған кезде өшіріңіз.
- 12) Білікті қызметкерлерге қызмет көрсету және жөндеуге ұсыну. Қандай да бір зақымдалған құрылғыны ешқашан пайдаланбаңыз (ылғал кіргенде, кабельдің зақымдануы және т.б.).
- 13) Аша және қуат сымының тұтастығын бақылаңыз.
- 14) Құрылғыны және желдету тесіктерін жаппаңыз.
- 15) ашық от көздеріне жақын қолданбаңыз.
- 16) Құрылғы мен керек-жарақтарды ережелерге және тиісті стандарттарға сәйкес кәдеге жаратыңыз.
- 17) Құрылғыны бөлме жағдайында пайдаланыңыз.
- 18) Құрылғыға сұйықтығы бар ыдысты орнатпаңыз.
- 19) Батареяларды мақсаты бойынша пайдаланыңыз. Пульттегі батареяны ұзақ уақыт бойы қалдырмаңыз және ашпаңыз. Оларды балалардың қолы жетпейтін, күн сәулесі мен ашық от көздерінен қорғалған жерде сақтаңыз.

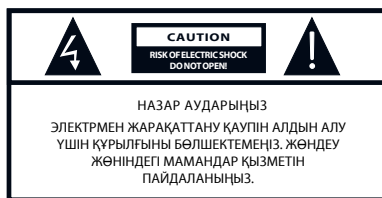

Берілген таңба электр тоғымен жарақаттану қауіптілігін көрсетеді.



Берілген таңба тиісінше нұсқауларды сақтау қажеттілігін көрсетеді.



НАЗАР АУДАРЫҢЫЗ:

Отпен немесе электр тоғымен жарақаттану тәуекелін төмендету үшін берілген құрылғыны жоғары ылғалдылық кезінде қолданбаңыз.



Бұл таңба осы өнімнің кернеу желісі мен пайдаланушының қауіпті бөліктері арасында екі оқшаулағышы бар екенін көрсетеді. Техникалық қызмет көрсету кезінде түпнұсқа қосалқы бөлшектерді ғана пайдаланыңыз.



Бұл затбелгі бұл өнімді EО-ның барлық аумағында басқа тұрмыстық қалдықтармен бірге кәдеге жаратуға болмайтындығын көрсетеді. Бақыланбайтын қалдықтарды кәдеге жарату нәтижесінде қоршаған ортаға немесе адам денсаулығына келтірілген залалды болдырмау үшін құрылғыны қайта өңдеуге жіберіңіз. Пайдаланылған құрылғыны қайтару үшін, жинау және қайтару жүйесін пайдаланыңыз немесе осы өнімді сатып алған сатушыға хабарласыңыз. Олар бұл өнімді қауіпсіз кәдеге жарату үшін қабылдай алады.

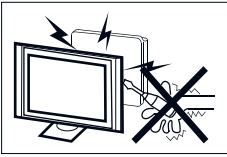

Аппарат жоғары кернеулі. Теледидарды бөлшектеуге тырыспаңыз. Көмек алу үшін өкілетті қызмет көрсету орталығына хабарласыңыз.

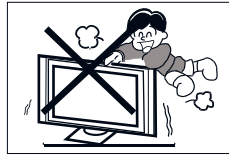

Құрылғының бетіне заттар қоймаңыз немесе тастамаңыз. Құрылғының сұйықтыққа түсуіне жол бермеңіз.

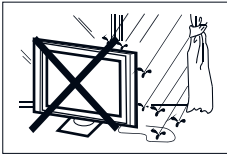

Өрт шығу немесе тоқ соғу қаупін болдырмау үшін, құрылғыны жаңбырда қолданбаңыз немесе құрылғыны ылғалға батырмаңыз.

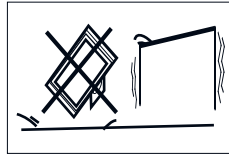

Құрылғыны тұрақсыз бетке орнатпаңыз. Құрылғының құлауы аппараттың зақымдалуы және дене жарақатын алу себебі болуы мүмкін.



Құрылғыны құлаудан, соққылардан және басқа заттармен соқтығысудан қорғаңыз, бұл жарақаттар мен зақымдарға әкелуі мүмкін. Құрылғыны балаларға пайдалануға беру ересектердің қадағалауымен ғана жүзеге асырылуы тиіс.

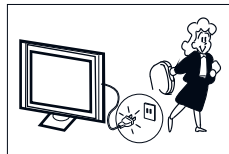

Теледидарды ұзақ уақыт пайдаланбайтын болсаңыз, оның қуат ашасынан шығарыңыз.



Корпустың желдету тесіктерін жаппаңыз.

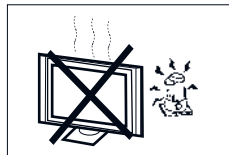

Құрылғыны тікелей күн сәулесінің немесе басқа жылу көздерінің әсеріне ұшыратпаңыз. Теледидардың жанына шам сияқты ашық жалынның көздерін қоюға болмайды.

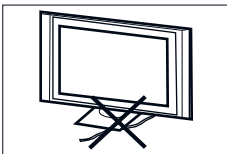

Құрылғыны қуат сымына орнатпаңыз.

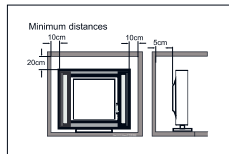

Теледидарды қоршаған заттардан ең аз қашықтықты сақтаңыз. Құрылғыны қыздырмаңыз.

Функциялары

- 1) Теледидар / монитор / терминал
- 2) Кең шолу бұрышы, жоғары ашықтық
- 3) Цифрлік ТВ қолдау (DVB-T2, DVB-C)
- 4) HDMI/USB
- 5) HDMI ARC
- 6) HDMI CEC

Жиһазға

- | | |
|--|---|
| ҚБ пульті | 1 |
| Батарейкалар (AAA) | 2 |
| Нұсқаулық | 1 |
| Аналогтік сигналға арналған жалғастырғыш тетік | |

Сипаттамалар

Дисплей өлшемі (диагоналы)	24"	32"	40"
Ажыратымдылығы	1366x768		1920x1080
Жақтарының қатынасы	16 : 9		
Хабарландыру жүйесі	PAL-B/G, I, D/K SECAM-B/G, D/K, L, L' DVB-T, DVB-C,		
Бейне жүйесі	PAL/SECAM/NTSC/MPEG2/MPEG4/H 264		
Арналар саны	100 аналогтік, 600 цифрлық		
Кернеу	AC 100-240 В 50 Гц		
Пайдаланылатын қуат	25 Вт	40 Вт	68 Вт
Аудио (THD ≤ 7%)	2x3 Вт	2x8 Вт	
Кірістер/шығыстар	HDMI x 1 (24" үшін), x 2 (32", 40" үшін) UDB x 1 Композитті бейне кіріс x 1 RGB (VGA) x 1(для 24") SCART x 1 Коаксиалды аудио кіріс x 1 Құлаққаптарға арналған аудио кіріс (3,5) x 1 (тек 40" үшін)		
VESA	100x100	200x100	200x200

ТВ-ны қойғышқа орнату



Қойғышты монтаждауды екі адаммен орнатуға кеңес беріледі.

Монтаждауды орындауға тегіс, жазық бетті таңдаңыз. Дисплейді және корпусстың зақымдануын болдырмау үшін, таза матаны бетке төсеңіз немесе теледидармен бірге жеткізілетін қаптау конвертін пайдаланыңыз.

ТВ-ны дисплейге орналастырыңыз, оның ауырлық күші бұрыштарда және жағында болмайтын-дай ұстап тұрыңыз. Керек-жарақтары бар қаптамадан 2 бекіткіш бұранданы алып шығыңыз және қойғышты оларда көрсетілген таңбалармен бекітіңіз (L - сол жақ, R - оң жақ). Нұсқаулар ТВ-ның алдыңғы көрінісі негізінде берілген.

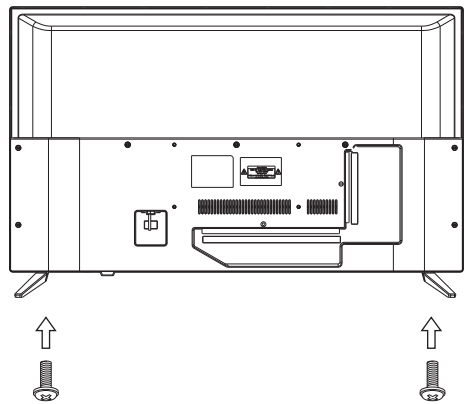
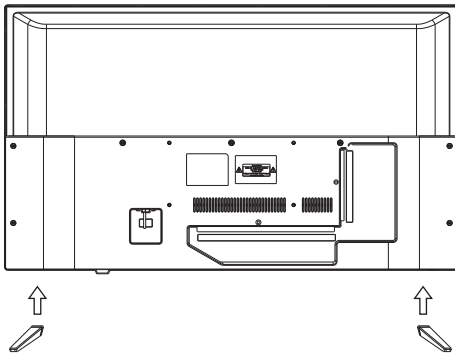

ТВ-кронштейн орнату



ТВ монтаждауды кронштейнге екі адам немесе білікті техник орындаған жөн. Теледидар кронштейнге құрылғыны орнату үшін болттармен жабдықталмаған.

Монтаждауды орындауға тегіс, жазық бетті таңдаңыз.

Дисплейді және корпусстың зақымдануын болдырмау үшін, таза матаны бетке төсеңіз немесе теледидармен бірге жеткізілетін қаптау конвертін пайдаланыңыз.

ТВ-ны дисплейге орналастырыңыз, оның ауырлық күші бұрыштарда және жағында болмайтын-дай ұстап тұрыңыз. Элементтерді кронштейндерге монтаждауды орындауды ТВ тесіктерінің ені бойынша сәйкес келетін төрт бұрандамен орнатыңыз. Кронштейнді таңдау үшін осы нұсқаулықта көрсетілген VESA параметрлерін қараңыз.

ТВ-мен бірге жинақтамада тек сым арқанды кронштейндерге арналған монтаждау бұрандама-лары болады.

Алдыңғы панель

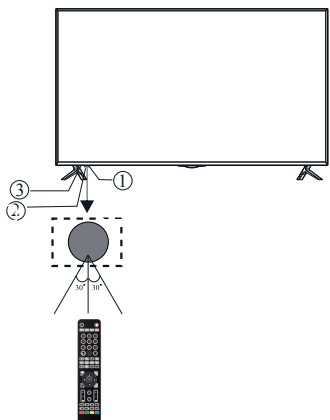

1. Пультка арналған ИҚ датчик
2. Статустың LED индикаторы
3. Басқару джойстигі

Джойстигі

Басқару джойстигі қосу датчигінен оң жақта орналасқан.



Статус	Төмен / Жоғары	Сол / Оң	Басу
Сөндірілген	Жоқ	Жоқ	Қосу үшін басу
Мәзір	Төмен / жоғары орын ауыстыру	Сол / Оң	Растау үшін басу. Сөндіру үшін басу.
Жаңғырту	Жаңғырту мәзірі	Артқа / алдыға айналдыру	Растау үшін басу

Сырт жағындағы порттар

Төменгі жалғау порттары (24")



Нижние порты подключения (32")



Бүйірлік жалғау порттары



*3,5 құлақпап порты тек 40" моделіне арналған

Төменгі жалғау порттары (40")

*нақты орналасуы және порттарының болуы моделіне байланысты ажыратылуы мүмкін.
Қосу порттарды орналастыру және олардың ассортименті ескертусіз өзгертілуі мүмкін.

Жалғау

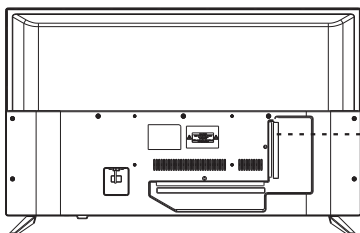

Ескерту:

Жеткізуші антенна порты арқылы жоғары кернеу беру салдарынан ТВ құраушыларының зақымдалуына жауапты емес.

Кіріс кернеуі: 75 Ω.

Кедергісі 300 Ω болатын екі сымды желіні қолдану ұсынылады.

Ықтимал ажыратымдылықтар (HDMI)

	Ажыратымдылық	V.Freq.(Hz)	H.Freq.(KHz)
1	800*600	60	37.88
2	1024*768	60	48.36
3	1366*768	60	47.7
4	1280*768	60	47.3
5 (для 40")	1920*1080	60	67.5

Құрылғыны жалғау

Бұл теледидар жаңғыртудың көптеген құрылғыларымен үйлесімді. Осы нұсқаулыққа және сыртқы құрылғы нұсқаулығына сәйкес аудио, бейне және басқа құрылғы құрылғыларын қосуға болады. Төменде келтірілген мысалдар сызбалық болып келеді. Нақты өніммен салыстырыңыз.

24"

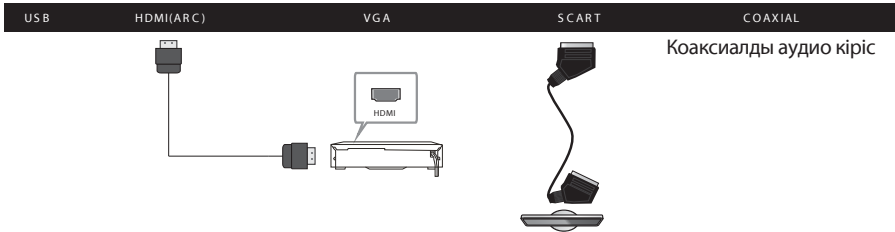

32" немесе 40"

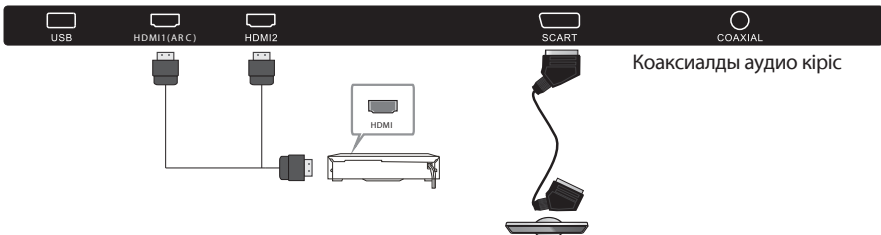

- Ⓞ Сары (бейне)
- Ⓢ Қызыл (Л аудиосы)
- Ⓜ Ақ (П аудиосы)

СМ-модульді жалғау порты

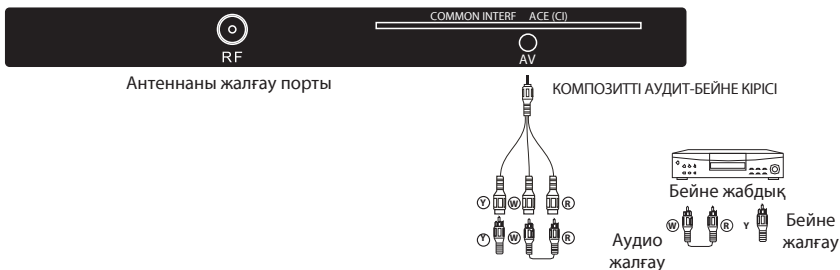

Теледидар келесі құрылғыларға қосыла алады: DVD ойнатқыш, бейне камера, ойын приставкасы, стерео жүйесі және басқалары.

Ескерту:

1. DVI сигналы HDMI портына берілгенде, «AV Audio» кірісі автоматты түрде HDMI порты үшін дыбысты қабылдайды.
2. Кейбір жалғастырығыш тетіктер мен құрылғылар дұрыс жұмыс істеуі мүмкін, себебі олар стандартты әдістер арқылы сигнал жібереді.

Чат және тегін қоңыраулар режимінде тәулік бойы қолдау:

kivismart.com немесе

7 800 080 59 29

ҚБ пульті

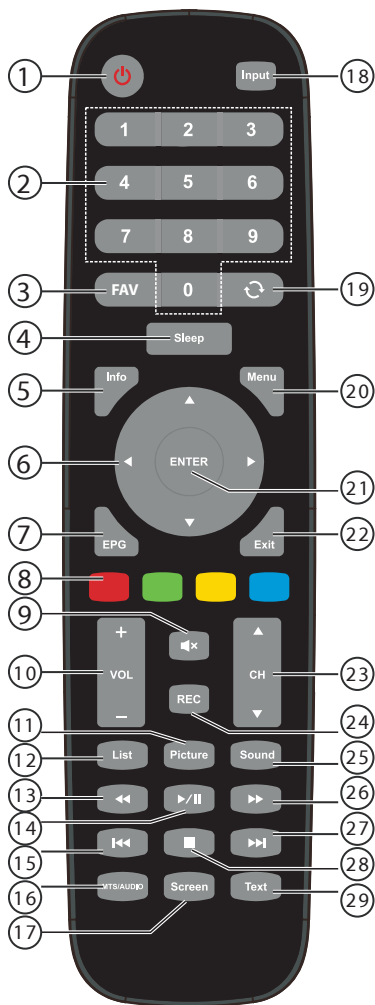

ҚБ пультіні пайдалану үшін алдымен пульте көрсетілгендей батареяларды салыңыз. Пультті дұрыс пайдалану үшін оны ИҚ-датчикті теледидарға бағыттаңыз.



1. Теледидарды қосу немесе өшіру үшін басыңыз.
2. Арналарда навигациялау үшін сандарды пайдаланыңыз.
3. Таңдаулылар мәзірі.
4. Сөндіру таймерін орнату үшін басыңыз.
5. Арна туралы ақпаратты көрсету үшін басыңыз. Телемәтін режимінде жасырын ақпаратты көрсету үшін.
6. Экран мәзіріндегі навигацияның нұсқарлары.
7. Бағдарлама / арна туралы ақпаратты көрсету.
8. Түс батырмалары: TELETEXT элементтеріне кіру, кіру мәзірінің опциялары.
9. Дыбысты қосу немесе өшіру үшін басыңыз.
10. Дыбыс деңгейін реттеңіз.
11. Сурет режимін таңдау үшін басыңыз.
12. Арналар тізімін көрсету.
13. Жаңғырту режимінде жылдам алға айналдыру үшін басыңыз.
14. Жаңғырту / кідірту үшін басыңыз.
15. Жаңғырту режимінде алдыңғы файлды таңдау үшін басыңыз.
16. Аудио сипаттамаларын қосу / өшіру. (AD бұл функция ЦТВ-да қол жетімді болса ғана қолданылады). (АТВ режимінде Stereo / Dual Sound Reception таңдау).
17. Суреттің жақтар қатынасын өзгерту үшін басыңыз.
18. Кіріс сигналының көздер мәзірі.
19. Алдыңғы көрілген арнаға оралу.
20. Мәзірді / опцияларды көрсету.
21. Таңдауды растау.
22. Шығу / Жабу / Артқа.
23. Арналарды ауыстыру.
24. ТВ бағдарламаларын DTV режимінде жазу үшін басыңыз.
25. Дыбыс режимін таңдау.
26. Жаңғырту режимінде жылдам алға айналдыру үшін басыңыз.
27. Келесі файлды мультимедиялық режимде таңдау үшін басыңыз.
28. Жаңғыртуды тоқтату үшін басыңыз.
29. Телемәтінді қосу және өшіру.

Телемәтін

Телемәтін - мәтіндік және қарапайым суреттерді беруді қамтамасыз ететін желілік теледидар желісінің қызметі. Телемәтін кеңінен хабарландыру режимде жұмыс істейді және арнайы декодерлермен жабдықталған теледидардың ақпаратты қабылдауы үшін арналған.

Мәзір тармақтары:	Сипаттама:
TEXT	Телемәтін режиміне кіру немесе шығу үшін пайдаланылады. Ақпарат қарауға болатын бөлімдердің тізімі түрінде пайда болады. Әр бөлімде 3 таңбалы бет нөмірі бар. Егер телемәтінді бастауға әрекет жасайтын арна осы мүмкіндікті қолдамаса, бос экранда «100» индикациясын көрсетіледі (бұл жағдайда басқа арнаға телемәтінді бастауға тырысыңыз).
БЕТТІ ТАҢДАУ 	0-ден 9-ға дейінгі бет нөмірін енгізіңіз немесе жоғары / төмен пернелерді пайдаланыңыз. Мысал: 120-бетке өту үшін 120 нөмірін енгізіңіз. Енгізілген бет нөмірі экранның жоғарғы сол жақ бұрышында көрсетіледі. Егер бет көрсетілмесе, ол беттің жоқ немесе қол жетімсіз екенін білдіреді, бұл жағдайда мәзірге оралу немесе басқа беттің нөмірін енгізу керек.
ЖЫЛДАМ ҚОЛ ЖЕТІМДІК ПЕРНЕЛЕРІ 	Экранның төменгі жағындағы 4 түрлі түсті пернелер элементтерге немесе тиісті телемәтін беттеріне кіру үшін пайдаланылады. Қалаған әрекетті таңдау үшін пульттегі тиісті пернелерді пайдаланыңыз.
INDEX	Негізгі бетке қайтарады (әдетте бұл 100 бет).
SUB PAGE	Кейбір телемәтін бөлімдерінде ішкі беттер болады. Бұл мәзір тармағы ішкі бетке өту үшін пайдаланылады. Түрдің және бет нөмірінің индикациясы экранның жоғарғы сол жақ бұрышында көрсетіледі.
HOLD	Жүктеу бетін тоқтата тұрыңыз.
REVEAL	Қалқымалы ақпаратты көрсету / жасыру.
MIX	Телемәтінді ТВ бағдарламасымен таңдау.
EXIT	Телемәтін мәзірінен шығу.
SIZE	Суреттің өлшемін өзгерту.

Бастапқы баптау бойынша нұсқаулық

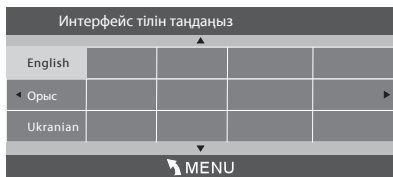

- 1) Мәзір бойынша ▲▼ навигация және баптауларды таңдау үшін пернелерді пайдаланыңыз. Таңдауды растау үшін ОК батырмасын басыңыз.
- 2) Пайдаланғыңыз келетін цифрлық теледидарды қабылдау стандартын таңдаңыз: DVB-T немесе DVB-C және жалғастыру үшін ОК батырмасын басыңыз.

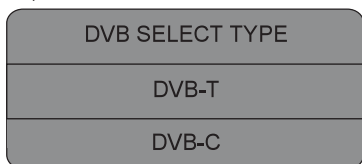

а. Егер DVB-T стандарты таңдалса, "Іздеуді" басыңыз және өз мемлекетіңізді көрсетіңіз, содан кейін арналарды автоматты іздеуді бастау үшін ОК басыңыз.

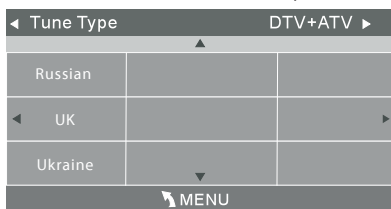

б. Егер DVB-C таңдалса, онда мыналарды баптау ұсынылады: жиілікті/ID желіні/Symbol(KS/S) параметрді сканерлеу түрі және арналарды іздеу мәзіріне көшу үшін ОК басыңыз. Ашылған мәзірде өз мемлекетіңізді көрсетіңіз, содан кейін арналарды автоматты іздеуді бастау үшін ОК басыңыз.

DVB-C Scan Menu	
Scan type	Full
Frequency	610000
Network ID	Auto
Symbol(KS/S)	Auto
© OK	MENU

3) Арналарды баптау процесі басталды. Бұл операцияға бірнеше минут кетуі мүмкін. Дисплейде баптаудың барысы және табылған арналардың саны көрсетіледі.

4) Егер сіз баптауды өткізіп жібергіңіз келсе, MENU батырмасын басыңыз - әрекетті орындау үшін растау қалқымалы терезесі пайда болады, содан кейін «ИЯ» батырмасын басыңыз, содан кейін арна баптауы үзіледі. Теледидарды келесі рет қосқанда арналардың бапталмағаны туралы ескерту пайда болады.

5) Іздеу аяқталғаннан кейін арналар жүйемен анықталған ретте тізім түрінде орналасады. Егер сіз арналардың жойғыңыз келсе, олардың ретін ауыстырып немесе атауын өзгертіңіз келсе, арналар мәзірінен "Арнаны өңдеу" тармағын таңдаңыз.

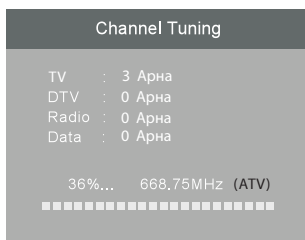

1. Арналар мәзірі

1.1. Автоматты іздеу (DVB-T)

- 1) MENU басыңыз және Арналар мәзіріне көшіңіз
- 2) Автоматты ▲▼ іздеуді басыңыз және таңдаңыз және ОК батырмасын басыңыз

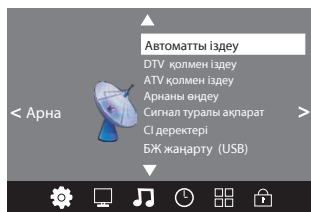

3) DVB-T режимін таңдап, растау үшін ОК батырмасын басыңыз.

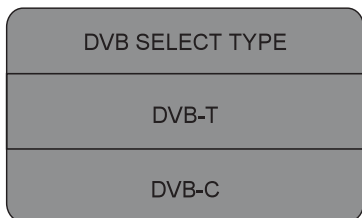

4) Іздеу мәзірінде ATV / DTV / DTV + ATV тармағын таңдаңыз, содан кейін ТВ пайдаланылатын елді таңдаңыз. Растау үшін ОК батырмасын басыңыз.

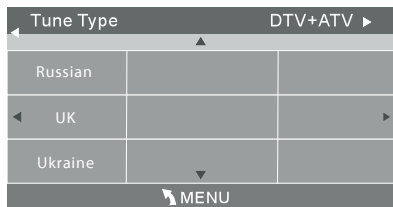

5) Арналарды баптау процесі басталды. Бұл операцияға бірнеше минут кетуі мүмкін. Дисплейде баптаудың барысы және табылған арналардың саны көрсетіледі.

6) Егер сіз баптауды өткізіп жібергіңіз келсе, MENU батырмасын басыңыз - әрекетті орындау үшін растау қалқымалы терезесі пайда болады, содан кейін «Ия» батырмасын басыңыз, содан кейін арна баптауы үзіледі. Теледидарды келесі рет қосқанда арналардың бапталмағаны туралы ескерту пайда болады.

7) Іздеу аяқталғаннан кейін арналар жүйеде табылған тәртіпте тізім түрінде орналасады. Егер сіз арналарды жойғыңыз келсе, олардың тәртібін өзгертіңіз немесе оларды қайта атаңыз - арна мәзіріндегі «Арнаны өңдеу» тармағын таңдаңыз.

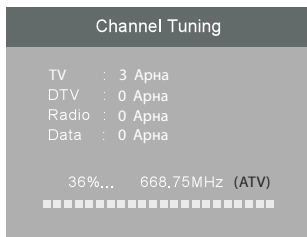

1.2. Автоматты іздеу (DVB-C)

1) MENU басыңыз және Арналар мәзіріне көшіңіз
2) Автоматты іздеуді басыңыз және таңдаңыз және ОК батырмасын басыңыз

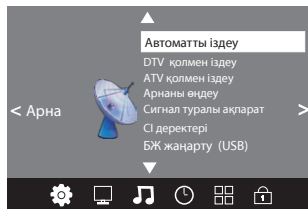

3) DVB-C режимін таңдап, растау үшін ОК батырмасын басыңыз.

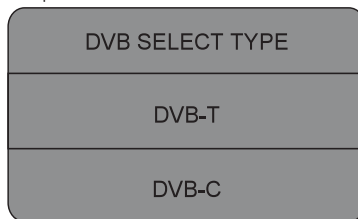

4). Сканерлеу түрін / жиілігін / IDжелісін / Symbol параметрін (KS / S) баптаңыз және ОК батырмасын басыңыз.

DVB-C Scan Menu	
Scan type	Full
Frequency	610000
Network ID	Auto
Symbol(KS/S)	Auto
© ОК	MENU

5). Іздеу мәзірінде ATV / DTV / DTV + ATV тармағын таңдаңыз, содан кейін ТВ пайдаланылатын елді таңдаңыз. Растау үшін ОК батырмасын басыңыз.

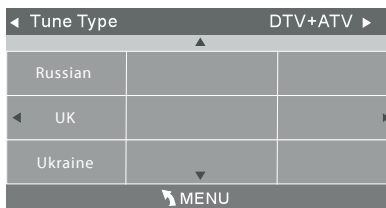

- 1) Арналарды баптау процесі басталды. Бұл операцияға бірнеше минут кетуі мүмкін. Дисплейде баптаудың барысы және табылған арналардың саны көрсетіледі.
- 2) Егер сіз баптауды өткізіп жібергіңіз келсе, MENU батырмасын басыңыз - әрекетті орындау үшін растау қалқымалы терезесі пайда болады, содан кейін «Ия» батырмасын басыңыз, содан кейін арна баптауы үзіледі. Теледидарды келесі рет қосқанда арналардың бапталмағаны туралы ескерту пайда болады.
- 3) Іздеу аяқталғаннан кейін арналар жүйеде табылған тәртіпте тізім түрінде орналасады. Егер сіз арналарды жойғыңыз келсе, олардың тәртібін өзгертіңіз немесе оларды қайта атаңыз - арна мәзіріндегі «Арнаны өңдеу» тармағын таңдаңыз.

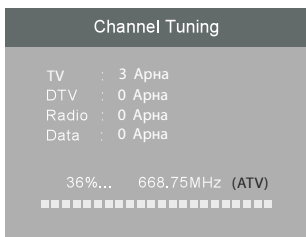

Ескерту:

ATV және DTV арналарын, сондай-ақ радиостанцияларды іздеу мезгілде пайда болуы мүмкін, себебі DTV + ATV іздеу режимін таңдау керек.

Арнаны автоматты түрде іздеуді бастаған кезде, бұрын сақталған барлық арналар жойылады.

Автоматты іздеуді аяқтағаннан кейін алғашқы телеарна теледидарда іске қосылады.

2.1. DTV Қолмен іздеу (DVB-T)

- 1) MENU басыңыз және Арналар мәзіріне көшіңіз
- 2) Қолмен іздеуде DTV тармағын таңдаңыз және ОК батырмасын басыңыз.

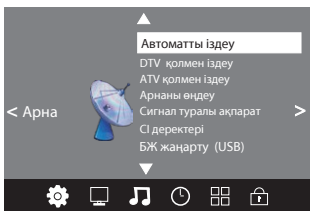

- 3) DTV параметрлерін орнату экраны пайда болады. Қажетті арнаны ◀▶ таңдап, іздеуді бастау үшін ОК түймесін басыңыз. Арна орнатылса, экранда сурет пен сигнал деңгейі пайда болады.
- 4) Негізгі мәзірге оралу үшін MENU батырмасын басыңыз.
- 5) Шығу үшін EXIT батырмасын басыңыз.

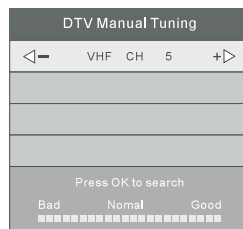

2.2. DTV Қолмен іздеу (DVB-C)

- 1) MENU басыңыз және Арналар мәзіріне көшіңіз
- 2) Қолмен іздеу CADTV тармағын таңдаңыз және ОК батырмасын басыңыз.

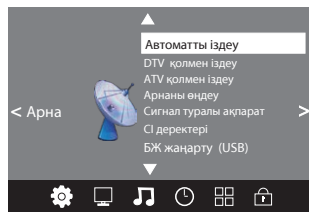

- 3) CADTV баптау экраны пайда болады. Қажет болса, режимдерді реттеніңіз (Жілілік / Symbol параметрі (ks / s), QAM Type QAM 64) және арнаны іздеу үшін ОК батырмасын басыңыз. Арна бапталған жағдайда, экранда сурет пен сигнал деңгейі пайда болады.
- 2) Негізгі мәзірге оралу үшін MENU батырмасын басыңыз.
- 3) Шығу үшін EXIT батырмасын басыңыз.

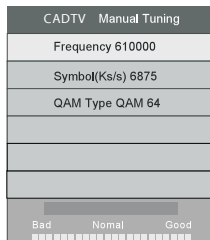

2. Уақыт баптаулары.

Мұнда сағатты, теледидарды қосу / өшіру уақытын, ұйқы уақытын және басқаларын реттеуге болады.

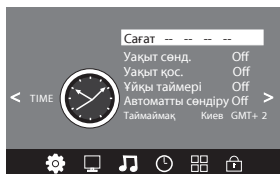

Ескерту:

10 минут әрекетсіздіктен кейін теледидар автоматты түрде ұйқы режиміне көшеді.

2. Баптаулар

Бұл бөлім сізге мәзір тілін, аудио тілін, субтитр тілін және т.б. реттеуге мүмкіндік береді.

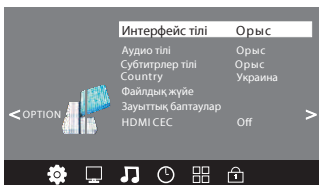

Файлдық жүйе мәзірінде теледидардың жұмысын USB дискілері арқылы теңшеуге болады

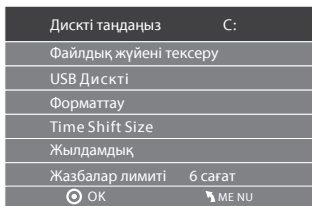

Ескерту:

ТВ зауыттық параметрлерге қалпына келтіру барлық алдын ала орнатылған қолданбалар мен құпия сөздерді алып тастайды.

6. Құлыптау мәзірі

Жүйені құлыптауға, құпиясөз орнатуға, арналарды блоктауға және ата-ана бақылау құралдарын орнатуға болады. Жүйе құлпы іске қосылған болса, сіз арналарды іздей алмайсыз.

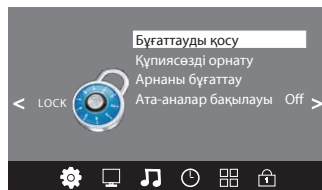

Ескерту:

Ашудың стандартты құпиясөзі: 6666

Арнаны құлыптау: пайда болатын мәзірде арнаны таңдап, оны жасыру үшін жасыл телемәтін түймесін басыңыз. Арнаны ашуды қаласаңыз, ТВ-ның негізгі мәзіріне өтіп, құпия сөзді енгізіп, жасыл батырманы қайта басыңыз.

7. USB

«Көздер» бөлімін, содан кейін USB мәзіріне кіру үшін USB элементін таңдаңыз.



USB құрылғысының жалғағышқа жалғанғанын тексеріңіз. Ұсынылған бөлімдердің бірін таңдаңыз (Фото, Музыка, Бейне) және оған өту үшін ОК батырмасын басыңыз.

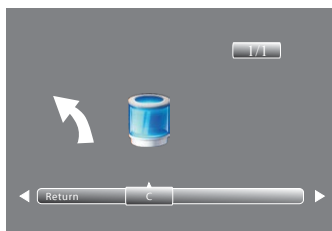

Дискті таңдап, оған қол жетімді медиа файлдарды және қалталарды көрсету үшін ОК батырмасын басыңыз.

Тасымалдағыштың түрін таңдау мәзіріне оралу үшін «Қайтару» батырмасын басыңыз.

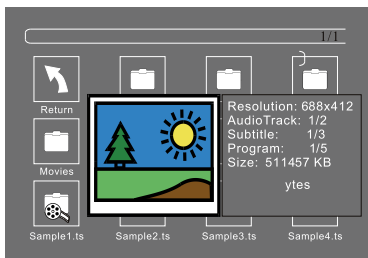

Көрсеткі түймешіктері бар медиа файлды таңдаңыз, содан кейін алдын ала қарау терезесі ашылады. Толық экранды ойнату үшін ► батырмасын басыңыз. Медиа файлды (фотосурет, музыка, фильм немесе мәтін) ойнату кезінде басқару тақтасын көрсету үшін ОК батырмасын басыңыз.

Нұсқарларды пайдаланып қажетті басқару нүктелерін таңдаңыз. Басқару панелінен шығу үшін ▼ немесе EXIT батырмасын басыңыз.

Ескерту:

Бейне файлын ойнату кезінде «Ақпарат» мәзірінде аудио жолды немесе бағдарламаны өзгертуге болады. Ақпарат белгішесін таңдап, файл туралы ақпаратты көрсету үшін ОК батырмасын басыңыз.

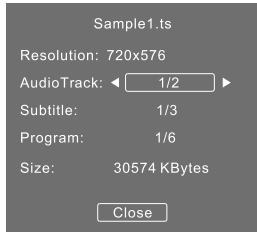

USB жаңғырту келесі файлдар форматы үшін қолданылады:

Сурет:

- JPEG (форматы JPEG, «.jpg» кеңейтуі бар файлдар)
- BMP («.bmp» кеңейтуі бар файлдар)
- PNG («.png» кеңейтуі бар файлдар)

Аудио:

- MP3 («.mp3» кеңейтуі бар файлдар)

Мәтін:

- TXT («.txt» кеңейтуі бар файлдар)

Бейне:

- TS (MPEG2 и H.264)

8. EPG мәзірі (электронды беріліс бағдарламасы)

EPG мәзірі цифрлық ТВ (DTV) немесе радиоарна режимінде көрсетілетінді қарау үшін қолданылады. EPG мәзіріне кіру үшін EPG батырмасын басыңыз. Келесі мәзір пайда болады:

PROGRAMME GUIDE		TIME
28 Apr 04:39		
800 SZTVM01	No Information	
801 SZTVM02	No Information	
802 SZTVM03	No Information	
803 SZTVM04	No Information	
804 Date	No Information	
Record	INFO	Schedule
OK		Remind
		INDEX

1. Ақпарат (INFO)

Бағдарламаларды/арналарды таңдау үшін нұсқарларды пайдаланыңыз. Қосымша ақпарат үшін INFO басыңыз.

2. Кесте

Сары батырманы басыңыз, бұл бағдарламаны кестеге қосуға мүмкіндік береді. Тізімді таңдау үшін нұсқарды және тізімнен жою үшін қызыл батырманы басыңыз. EPG мәзіріне оралу үшін сары батырманы басыңыз.

3. Жазба









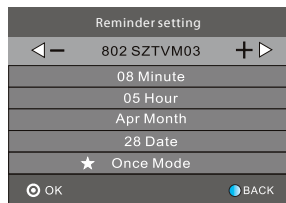







Жаңғырту жазбасын бастау үшін қызыл батырманы басыңыз *берілген функция кейбір аймақтар үшін қол жетімсіз болуы үшін.

4. Еске салу

Арнаны таңдау және еске салу уақытын орнату үшін көк батырманы басыңыз. ТВ автоматты түрде аталған уақытта қажетті арнаға ауысады.

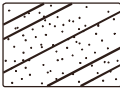
Schedule List		04:55 28th Apr	Delete
Time	Date	Programme Title	Channel Name



Ақаулар сипаттамасы		Аудио	Ықтимал себебі
Сурет			
 Цифрлік шу	 Шу	Антеннаның орналасуын, бағытын немесе жалғауын тексеріңіз	
 Суреттегі көлеңке	 Қалыпты дауыс	Антеннаның орналасуын, бағытын немесе жалғауын тексеріңіз	
 Кедергілер	 Шу	Басқа құрылғылардан бөтен кедергілер мүмкін болады	
 Қалыпты сурет	 Дауысы жоқ	Дауыс пен аудио шығыс деңгейін тексеріңіз	
 Сурет жоқ	 Дауысы жоқ	Теледидардың розеткаға жалғануын тексеріңіз, мәзір батырмасын басыңыз және дауыс пен суретті баптауды тексеріңіз.	
 Қара-ақ сурет	 Қалыпты дауыс	Түсті басқару жүйесін тексеріңіз	
 Шу және кедергілер	 Қалыпты немесе тыныш дауыс	Антеннаның орналасуын, бағытын немесе жалғауын тексеріңіз, жаңа арнаны іздеңіз	
 Түс жоқ	 Шу	Аудио жүйедегі проблема	

Чат және тегін қоңыраулар режимінде тәулік бойы қолдау:

kivismart.com немесе 7 800 080 59 29

Теледидарды одан әрі пайдалануға рұқсат бермейтін ақаулар тізімі:

- желілік сымбау немесе аша зақымдалған;
- теледидар экраны зақымдалған;
- теледидарға ылғал түскен кезде;
- теледидар құлағаннан кейін.

БҰЙЫМДЫ КӘДЕГЕ ЖАРАТУ

Қызмет ету мерзімі аяқталуынан кейін бұл бұйым кейіннен өңдеуге және кәдеге жаратуға арналған электрлік және электронды жабдықты қабылдаудың тиісті жинау орнына тапсырылуы керек.

■ Тиісті кәдеге жаратуды қамтамасыз ете отырып, сіз табиғи ресурстарды қорғауға және қоршаған ортаға және адам денсаулығына зиян келтіруді алдын алуға көмектесесіз.

Құрылғы атауы	KIVI сауда маркалы сұйық кристалды түрлі кескін теледидары
Кепілдік мерзімі	1 жыл
Жарамдылық (қызмет ету) мерзімі	5 жыл
Күту режимінде пайдаланылатын қуат, Вт	0,5
Пайдалану кезіндегі температура, °С	+15 – +35
Пайдалану кезіндегі салыстырмалы ылғалдылық, %	45 – 75
Сақтау кезіндегі температура, °С	+5 – +40
Атмосфералық қысым, кПа/мм сын. бағ.	86 – 106
Пайдалану кезіндегі салыстырмалы ылғалдылық, %	55 – 70
Сөндірілген режимде пайдаланылатын қуат	<0,5 Вт немесе жоқ
Дайындалған күні	Дайындалған күні туралы ақпарат құрылғының қаптамасында көрсетілген.
Дайындаушы мемлекет	Ресей
Дайындаушы	"Телебалт Т" ЖШҚ, 236005, Ресей, Калининград, Камская к., 62
Сертификаттар туралы деректер	"Ростест-Москва" акционерлік қоғамы. "Сертификаттау және тестілеу бойынша аймақтық орган" Мекенжайы: 117418, Ресей, Мәскеу қаласы, Нахимовский даңғылы, 31 үй, №ТС RU C-RU.AЯ46.B.89044, жарамдылық мерзімі 26.10.2018 ж. бастап



Сіздің аймағыңызда қол жетімді модельдердің нақты тізімі берілген нұсқаулықта көрсетілгендерден ажыратылуы мүмкін.

Чат және тегін қоңыраулар режимінде тәулік бойы қолдау:
kivimart.com немесе **7 800 080 59 29**