

SONY®

4-733-258-11(1)



Television

Справочник

RU

Довідковий посібник

UA



BRAVIA

KD-85XF85xx / 75XF85xx / 65XF85xx / 55XF85xx / 49XF85xx

Содержание

ВАЖНОЕ ПРИМЕЧАНИЕ	3
Сведения по безопасности	3
Меры предосторожности	7
Детали и элементы управления	9
Элементы управления и индикаторы	9
Использование пульта дистанционного управления	10
Описание частей пульта дистанционного управления	10
Схема подключения	12
Установка телевизора на стену	14
Использование дополнительной Кронштейна для настенной установки	14
Только для модели KD-85/75XF85xx	15
Поиск неисправностей	18
Поиск и устранение неисправностей	18
Технические характеристики	19

Подключение к Интернету и конфиденциальность данных

Данное устройство подключается к Интернету во время первоначальной настройки сразу же после подключения к сети, чтобы подтвердить подключение к Интернету, а затем для настройки начального экрана. Ваш IP-адрес используется для данного подключения, а также для остальных подключений к Интернету. Если вы не хотите, чтобы ваш IP-адрес использовался при подключениях, не настраивайте функцию беспроводного подключения и не подключайте сетевой кабель. Для получения дополнительных сведений о подключениях к Интернету см. информацию о конфиденциальности на экранах настройки.

Введение

Благодарим Вас за то, что Вы выбрали этот телевизор Sony. Перед первым включением телевизора внимательно ознакомьтесь с данной инструкцией по эксплуатации и сохраните ее для консультаций в будущем.

Примечание

- Перед началом работы с телевизором прочитайте раздел "Сведения по безопасности" (стр. 3).
- Рисунки и изображения, используемые в документе "Руководство по установке" и в настоящем руководстве, представлены только для справки и могут отличаться от фактического изделия.
- Символ "xx" в названии модели соответствует одной цифре, относящейся к дизайну, вариации цвета или телевизору.
- Реализацию осуществлять в соответствии с действующими требованиями законодательства. Отслужившее изделие утилизировать в соответствии с действующими требованиями законодательства.

Крепление настольной подставки к телевизору

См. руководство по установке, расположенное сверху упаковки.

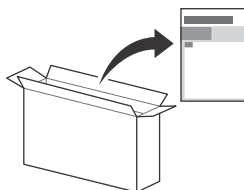

Справка

Сведения о поиске неисправностей и другие полезные сведения можно просмотреть непосредственно на телевизоре. Нажмите **HELP** на пульте дистанционного управления для отображения списка тем или поиска по ключевым словам.

Справочное руководство (Инструкция)

Для получения дополнительной информации выберите [Справочное руководство] в меню справки телевизора. Также доступ к справочному руководству можно получить с помощью ПК или смартфона (информация сзади на обложке).

Расположение идентифицирующей этикетки

Этикетки с номером модели, датой производства (год/месяц) и характеристиками источника питания расположены на задней панели телевизора или на упаковке.

Для модели с прилагаемым сетевым адаптером:

Этикетки с номером модели и серийным номером сетевого адаптера расположены в нижней части сетевого адаптера.

ПРЕДУПРЕЖДЕНИЕ ВО ИЗБЕЖАНИЕ ВОЗГОРАНИЯ ДЕРЖИТЕ СВЕЧИ ИЛИ ИСТОЧНИКИ ОТКРЫТОГО ОГНЯ ВДАЛИ ОТ ИЗДЕЛИЯ В ТЕЧЕНИЕ ВСЕГО ВРЕМЕНИ ЕГО РАБОТЫ.



Для покупателей в России

Устройство предназначено только для использования в помещениях.

ВАЖНОЕ ПРИМЕЧАНИЕ

Название продукта: Телевизор

Производитель: Сони Визуал Продактс Инк., 2-10-1 Осаки
Шинагава-ку Токио, 141-8610 Япония
Сделано в Словакии или Малайзии.
Страна производства указана на изделии и упаковке.



Импортер на территории стран Таможенного союза: АО
«Сони Электроникс», Россия, 123103, Москва, Карамышевский
проезд, 6

Организация, уполномоченная принимать претензии от
потребителей на территории Казахстана
АО «Сони Электроникс»
Представительство в Казахстане, 050010, Республика
Казахстан, г. Алматы, пр. Достык, дом 117/7

Сведения по безопасности

ПРЕДУПРЕЖДЕНИЕ

Предупреждение

В случае замены батарейки ненадлежащей батарейкой возможен взрыв.

Запрещено подвергать батарейки чрезмерному нагреву, например, вследствие воздействия солнечных лучей, огня и т.п., либо размещать их в условиях слишком низкого атмосферного давления, что может привести к взрыву либо утечке легковоспламеняющейся жидкости или газа.

Риски, связанные с неустойчивым положением

Телевизор может упасть и стать причиной серьезных травм и даже смерти.

Никогда не устанавливайте телевизор на неустойчивой поверхности. Телевизор может упасть и стать причиной серьезных травм и даже смерти. Во избежание различных травм, в особенности для детей, необходимо соблюдать следующие меры предосторожности.

- Используйте стойки или подставки, рекомендованные производителем телевизора.
- Используйте только такую мебель, которая может надежно поддерживать устройство.
- Убедитесь, что телевизор не выступает за края опорной мебели.
- Не устанавливайте устройство на высокой мебели (например, на стеллах или книжных шкафах) без надлежащего крепления мебели и телевизора к подходящей опорной конструкции.
- Перед установкой телевизора на поддерживающую мебель убедитесь, что на ней нет предметов из ткани или других подобных материалов.
- Разъясните детям, что влезать на мебель, чтобы добраться до телевизора или его элементов управления, опасно.

Если телевизор установлен и его требуется переместить, необходимо учесть указанные выше факторы.

RU

Установка/подключение

Во избежание возгорания, поражения электрическим током, повреждения телевизора и/или травм выполняйте установку и эксплуатацию телевизора в соответствии с нижеприведенными указаниями.

Устройство, подключенное одновременно к защитному заземлению здания (непосредственно к электросети или при помощи другого устройства, подключенного к защитному заземлению) и к распределительной сети телевизора при помощи коаксиального кабеля, при некоторых обстоятельствах может быть подвержено опасности возгорания. Вследствие этого подключение к распределительной сети телевизора должно осуществляться при помощи электрически изолированного устройства в рамках определенного диапазона частот (гальванический развязыватель, см. EN 60728-11).

Установка

- Телевизор следует устанавливать вблизи легкодоступной сетевой розетки.
- Во избежание опрокидывания устройства, получения травмы или повреждения имущества установите телевизор на устойчивую ровную поверхность.
- Установите телевизор в таком месте, где его нельзя задеть или опрокинуть.
- Установите телевизор таким образом, чтобы его настольная подставка не выступала за подставку для телевизора (не входит в комплект). Если настольная подставка выступает за подставку для телевизора, телевизор может опрокинуться и упасть, что может привести к травме или повреждению телевизора.

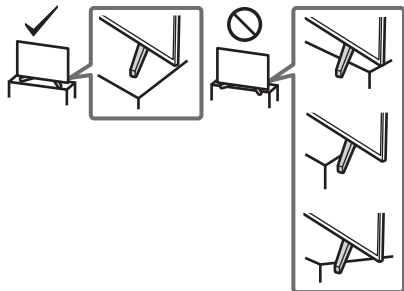

- Настенная установка телевизора должна выполняться только квалифицированными специалистами сервисной службы.
- По соображениям безопасности настоятельно рекомендуется использовать аксессуары Sony, в том числе: — Кронштейн для настенной установки SU-WL450 (за исключением моделей KD-85/75XF85xx)

- Обязательно используйте винты, прилагаемые к Кронштейну для настенной установки, когда будете прикреплять Кронштейн для настенной установки к телевизору. Прилагаемые винты имеют конструкцию, которая указана на рисунке, при измерении от контактной поверхности Кронштейна для настенной установки. Диаметр и длина винтов различны в зависимости от модели Кронштейна для настенной установки. Использование винтов, отличных от входящих в комплект поставки, может привести к повреждению телевизора или вызвать его падение и т.д.

KD-85/49XF85xx

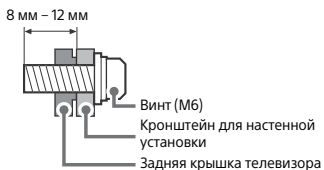

KD-75/65/55XF85xx

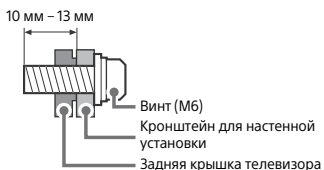

Перемещение

- Перед перемещением телевизора отсоедините от него все кабели.
- Для переноски телевизора больших размеров требуются два или более человек (три или более человек для переноски KD-85XF85xx).
- При переноске телевизора вручную держите его, как показано ниже. Не прикладывайте усилия к ЖК-панели и рамке экрана.
- При подъеме или перемещении телевизора крепко придерживайте его снизу.

KD-85XF85xx

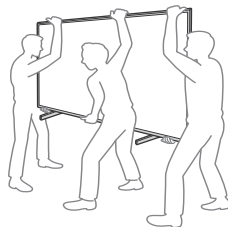
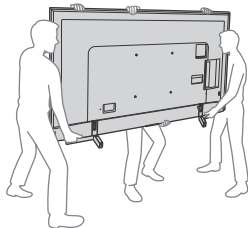

KD-75/65/55XF85xx

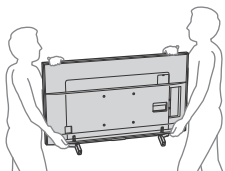

KD-49XF85xx

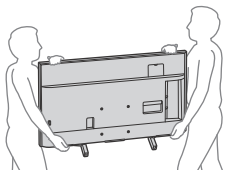

- При перевозке берегите телевизор от ударов и сильной вибрации.
- Если необходимо доставить телевизор в ремонтную мастерскую или перевезти в другое место, упакуйте его в картонную коробку и упаковочный материал, в которых он поставлялся изначально.

Предотвращение опрокидывания

KD-85XF85xx

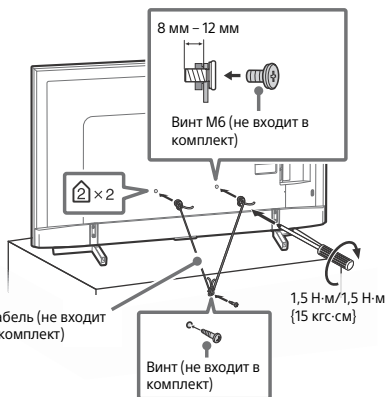
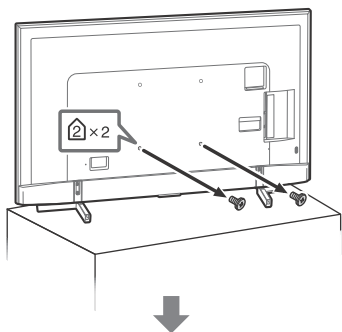

KD-75/65/55XF85xx

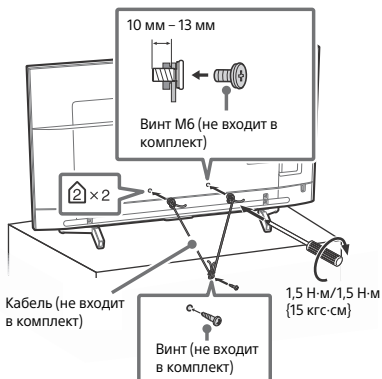
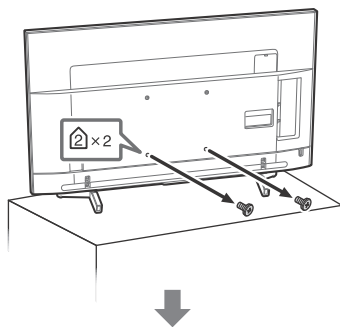

RU

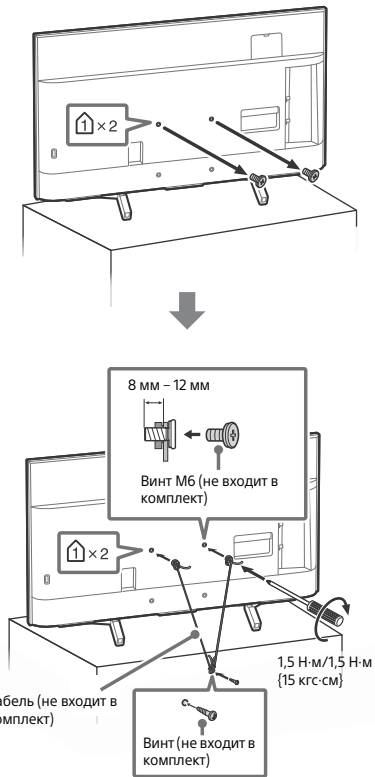

Вентиляция

- Никогда не перекрывайте вентиляционные отверстия и не вставляйте в них никакие предметы.
- Оставьте свободное пространство вокруг телевизора, как показано на рисунке ниже.
- Для обеспечения надлежащей циркуляции воздуха настоятельно рекомендуется использовать специальный Кронштейн для настенной установки производства компании Sony.

Настенная установка

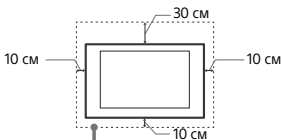

Обеспечьте вокруг телевизора расстояние не меньше указанного.

Установка с подставкой

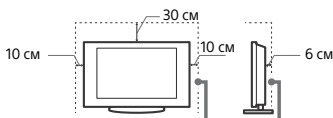

Обеспечьте вокруг телевизора расстояние не меньше указанного.

- Для обеспечения надлежащей вентиляции и предотвращения скопления грязи и пыли:
 - Не кладите телевизор экраном вниз; не устанавливайте телевизор перевернутым нижней стороной вверх, задом наперед или набок.
 - Не устанавливайте телевизор на полке, ковре, кровати или в шкафу.
 - Не накрывайте телевизор тканью, например, занавесками, а также газетами и т.п.
 - Не устанавливайте телевизор так, как показано на рисунке ниже.

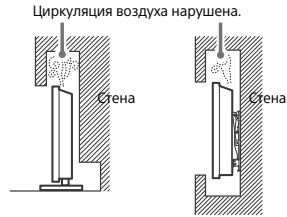

Кабель питания

Во избежание возгорания, поражения электрическим током, повреждения телевизора и/или травм обращайтесь с кабелем питания и сетевой розеткой в соответствии с нижеследующими указаниями:

- Используйте только кабель питания поставки Sony, не пользуйтесь кабелями других поставщиков.
- Вставляйте вилку в розетку до конца.
- Используйте для питания телевизора только сеть переменного тока напряжением 220 В – 240 В.
- Выполняя кабельные соединения между устройствами, в целях безопасности извлеките кабель питания из сетевой розетки и будьте осторожны, чтобы не запнуться о кабели.
- Перед выполнением каких-либо работ с телевизором или его переноской выньте вилку кабеля питания от сети.
- Кабель питания не должен находиться рядом с источниками тепла.
- Регулярно чистите вилку кабеля питания, предварительно вынимая ее из розетки. Если на вилке имеется пыль, в которой скапливается влага, это может привести к повреждению изоляции и, как следствие, к возгоранию.

Примечание

- Не используйте входящий в комплект поставки кабель питания с другим оборудованием.
- Не пережимайте, не перегибайте и не перекручивайте кабель питания, прилагая излишние усилия. В противном случае могут оголиться или переломиться внутренние жилы кабеля.
- Не изменяйте конструкцию кабеля питания.
- Не ставьте и не кладите никакие тяжелые предметы на кабель питания.
- Вынимая кабель питания из розетки, не тяните за сам кабель.
- Не подключайте слишком много приборов к одной электророзетке.
- Не пользуйтесь электророзеткой с плохими контактами.

Запрещенные типы установки

Во избежание возгорания, поражения электрическим током, повреждения телевизора и/или травм не устанавливайте/не эксплуатируйте телевизор в таких местах, помещениях и ситуациях, которые перечислены ниже.

Местоположения:

- На открытом воздухе (под прямыми солнечными лучами), на берегу моря, на корабле или другом судне, в автомобиле, в медицинских учреждениях, в неустойчивом положении; вблизи воды, или там, где возможно воздействие на него дождя, влаги или дыма.

Среды:

- В жарких, влажных или слишком запыленных помещениях; в местах, где могут быть насекомые; в таких местах, в которых телевизор может быть подвержен механической вибрации; вблизи огнеопасных объектов (свечи и др.). На телевизор не должны попадать какие-либо капли или брызги; нельзя ставить на него предметы, содержащие жидкости, например вазу с цветами.

Ситуации:

- Использование изделия, когда мокрые руки; снят корпус или установлены дополнительные аксессуары, не рекомендованные изготовителем. Во время грозы отключайте телевизор от розетки электропитания и антенны.
- Устанавливать телевизор так, чтобы он выдавался в открытое пространство. Столкновение человека или предмета с телевизором может привести к травме или ущербу.
- Устанавливать телевизор во влажных или пыльных помещениях или в помещениях с масляным дымом или паром (неподалеку от кухонных столов или увлажнителей воздуха). Иначе может произойти возгорание, удар электрическим током или деформация.
- Устанавливать телевизор там, где возможно сильное повышение температуры, например под прямыми солнечными лучами, рядом с отопительными приборами или обогревателями. В таких условиях телевизор может перегреться, что приведет к деформации корпуса и/или повреждению телевизора.



- При установке в раздевалке бассейна или горячего источника присутствующие в воздухе сера и т. п. могут вызвать повреждения телевизора.
- Для обеспечения наилучшего качества изображения не подвергайте экран воздействию прямого освещения или солнечного света.
- Телевизор не рекомендуется переносить из холодного помещения в теплое. Резкие изменения температуры в помещении могут вызвать конденсацию влаги. Это может привести к снижению качества изображения телевизора и/или искажению цветов. В этом случае дождитесь полного испарения влаги, прежде чем включать телевизор.



Осколки:

- Не бросайте никакие предметы в телевизор. От удара экранное стекло может разбиться и нанести серьезную травму.
- Если на поверхности телевизора образовались трещины, перед тем, как прислониться к нему, выньте кабель питания из розетки. В противном случае это может привести к удару электрическим током.

Если телевизор не используется

- Если Вы не собираетесь пользоваться телевизором в течение нескольких дней, по соображениям безопасности и энергосбережения его следует отключить от сети электропитания.
- Так как телевизор не отключается от сети при выключении кнопки, для его полного отключения от электропитания выньте вилку кабеля питания из розетки.
- Некоторые телевизоры оснащены функциями, для корректной работы которых требуется оставлять телевизор в режиме ожидания.

Меры предосторожности в отношении детей

- Не позволяйте детям взбираться на телевизор.
- Храните мелкие принадлежности вне досягаемости детей, чтобы они не могли случайно проглотить их.

Если имеют место следующие неисправности...

Немедленно выключите телевизор и выньте вилку кабеля питания из розетки в следующих случаях. Обратитесь к своему дилеру или в сервисный центр Sony для того, чтобы квалифицированные специалисты сервисной службы выполнили проверку телевизора.

В случае, если:

- Поврежден кабель питания.
- Электророзетка имеет плохие контакты.
- Телевизор получил повреждения в результате падения, удара или попадания брошенным в него предметом.
- Внутри корпуса телевизора через отверстия попала жидкость или какой-либо предмет.

О температуре ЖК-телевизора

При длительном использовании ЖК-телевизора его поверхности нагреваются. Они становятся горячими на ощупь.

Меры предосторожности

Просмотр телевизора

- Смотрите телевизор при достаточном освещении; просмотр при плохом освещении или в течение чрезмерно продолжительного времени утомляет глаза.
- При пользовании наушниками не устанавливайте слишком большую громкость, чтобы не повредить слух.

ЖК-экран

- Хотя ЖК-экран изготовлен по высокоточной технологии и число эффективных точек достигает 99,99 % и выше, на экране могут постоянно появляться черные или яркие цветные (красные, синие или зеленые) точки. Это структурное свойство ЖК-экрана, которое не является признаком неисправности.
- Не нажимайте на защитный фильтр, не царапайте его и не ставьте на телевизор какие-либо предметы. Это может привести к неравномерности изображения или повреждению ЖК-экрана.
- Если телевизор работает в холодном месте, изображение может оказаться размытым или слишком темным. Это не является признаком неисправности. Эти явления исчезнут с повышением температуры.
- При продолжительной демонстрации неподвижного изображения могут появляться остаточные изображения. Через несколько секунд они могут исчезнуть.
- Во время работы телевизора экран и корпус нагреваются. Это не является признаком неисправности.
- ЖК-экран содержит небольшое количество жидких кристаллов. При утилизации соблюдайте соответствующие местные положения и инструкции.

Уход за поверхностью экрана, корпусом телевизора и их чистка

Перед чисткой телевизора или вилки кабеля питания отсоедините кабель от сети.

Для обеспечения сохранения конструкционных материалов и покрытия экрана телевизора соблюдайте следующие меры предосторожности.

- Для удаления пыли с поверхности экрана/корпуса телевизора осторожно протирайте его мягкой тканью. Если пыль не удаляется полностью, протрите экран мягкой тканью, слегка смоченной в слабом растворе мягкого моющего средства.

- Никогда не разбрызгивайте воду или моющее средство прямо на телевизор. Скопление жидкости внизу экрана или на наружных поверхностях и проникновение внутрь телевизора может привести к выходу телевизора из строя.
- Ни в коем случае не используйте никакие абразивные материалы, щелочные/кислотные очистители, чистящие порошки и такие летучие растворители, как спирт, бензин, разбавитель или инсектициды. Применение этих веществ или длительный контакт с изделиями из резины/винила могут повредить покрытие корпуса или поверхность экрана.
- Не прикасайтесь к телевизору, если на руках имеются какие-либо химические вещества, например крем для рук или солнцезащитный крем.
- Для обеспечения надлежащей вентиляции рекомендуется периодически прочищать вентиляционные отверстия с помощью пылесоса.
- При регулировке угла наклона телевизора изменяйте его положение медленно и осторожно во избежание соскальзывания телевизора с подставки.



- Бережно обращайтесь с пультом дистанционного управления. Не бросайте его, не становитесь на него и не лейте на него никаких жидкостей.
- Не оставляйте пульт дистанционного управления вблизи источников тепла или в месте, подверженном прямому воздействию солнечных лучей, или во влажном помещении.

Утилизация телевизора



Утилизация отслужившего электрического и электронного оборудования (директива применима в странах Евросоюза и других странах, где действуют системы раздельного сбора отходов)



Утилизация использованных элементов питания (Директива применима в странах Евросоюза и других странах, где действуют системы раздельного сбора отходов)

Дополнительное оборудование

- Держите дополнительные компоненты или оборудование, излучающее электромагнитные волны, на расстоянии от телевизора. В противном случае может иметь место искажение изображения и/или звука.
- Данное оборудование протестировано и признано отвечающим требованиям к предельным значениям, установленным в Директиве ЭМС, при использовании соединительного сигнального кабеля длиной менее 3 метров.
- Данное оборудование протестировано и признано отвечающим требованиям к предельным значениям, установленным в Директиве ЭМС, при использовании радиочастотного кабеля длиной менее 30 метров для подключения к разъему наземной/спутниковой/CATV антенны.

Рекомендации по разъему типа F

Внутренняя жила должна выступать из разъема менее чем на 1,5 мм.

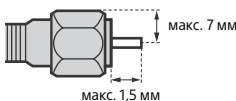

(Справочный рисунок разъема типа F)

Беспроводная функция устройства

- Не используйте устройство вблизи медицинского оборудования (электронных стимуляторов сердца и т. д.), поскольку это может привести к неисправности последнего.
- Несмотря на то, что данное устройство передает/получает зашифрованные сигналы, остерегайтесь несанкционированного перехвата сигнала. Мы не несем ответственности за любую проблему такого рода.
- Данное оборудование следует устанавливать и включать на таком расстоянии, чтобы между его антенной и телом человека было не менее 20 см.

Предупреждение относительно использования пульта дистанционного управления

- Вставляя батарейки, соблюдайте полярность.
- Не используйте одновременно батарейки различных типов или старые и новые батарейки.
- При утилизации батареек всегда соблюдайте правила охраны окружающей среды. В некоторых регионах правила утилизации батареек могут быть регламентированы. Просьба обращаться по этому поводу в местные органы власти.

Детали и элементы управления

Элементы управления и индикаторы

KD-85/75/65/55XF85xx

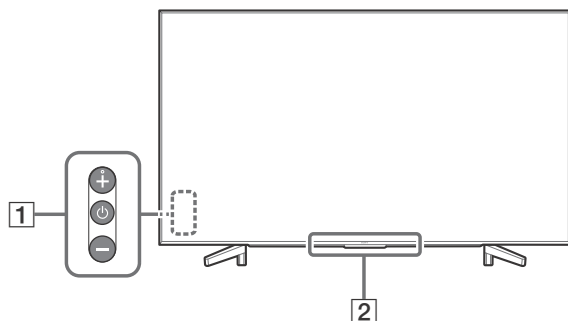

KD-49XF85xx

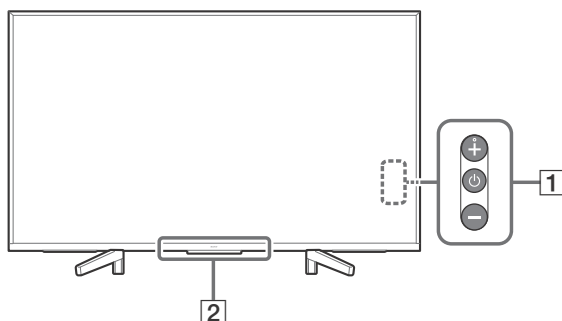

1 ⏻ (питание) /+/-

Если телевизор выключен,

Нажмите кнопку ⏻ для включения питания.

Если телевизор включен,

Для выключения нажмите и удерживайте кнопку ⏻.

Нажимайте ⏻, чтобы изменить функцию.

Затем нажмите кнопку + или - для следующих действий:

- Регулировка громкости.
- Выбор канала.
- Выбор источника входного сигнала телевизора.

2 Датчик пульта дистанционного управления* / светочувствительный датчик* / светодиодный индикатор

Светодиодный индикатор загорается или мигает в соответствии с состоянием телевизора.

Для получения дополнительной информации см. Справочное руководство.

* Не следует размещать какие-либо предметы около датчика.

RU

Использование пульта дистанционного управления

Описание частей пульта дистанционного управления

Форма, положение, наличие и функция кнопок пульта дистанционного управления зависят от региона/страны/модели телевизора.

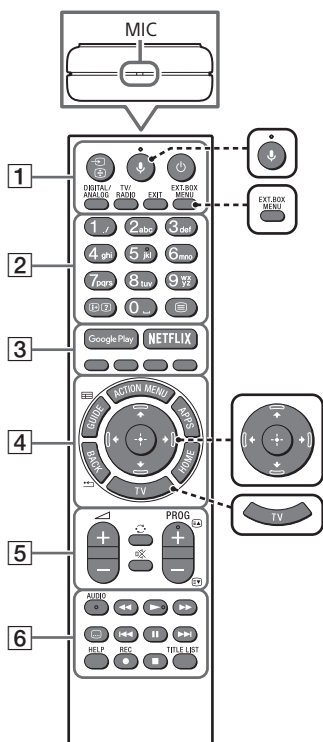

🗣️ (Микрофон)

Используйте голосовой поиск. (Например, для поиска различного содержимого с помощью голоса.)



EXT.BOX MENU

Отображайте меню внешней приставки (кабельная абонентская приставка/спутниковая приставка) только в случае, если подключено устройство, совместимое с HDMI CEC.



⬆️/⬇️/⬇️/⬆️/⬇️/⬆️/⬆️ (Навигационная клавиша-переключатель направлений)

Навигация и выбор пунктов экранного меню.



TV

Переключение на канал телевизора или входной сигнал и отображение Панель меню телевизора.

1 / (Выбор источника входного сигнала/удержание текста)

В режиме телевизора: Служит для отображения и выбора источника входного сигнала.

В режиме телетекста: отображение текущей страницы.

(Режим ожидания телевизора)

Включение или выключение телевизора (режим ожидания).

DIGITAL/ANALOG

Переключение между цифровым и аналоговым режимами.

TV/RADIO

Переключение между режимами TV и RADIO.

EXIT

Возврат к предыдущему экрану или выход из меню. Если доступна служба интерактивного приложения, нажмите эту кнопку, чтобы выйти из службы.

1 CAM (Модуль ограниченного доступа)

- Обеспечивает доступ к платным телевизионным услугам. Для получения более подробной информации см. руководство по эксплуатации, прилагаемое к модулю CAM.
- Не вставляйте смарт-карту непосредственно в разъем CAM на телевизоре. Смарт-карту необходимо вставлять в модуль ограниченного доступа, предоставленный авторизованным дилером.
- Разъем CAM поддерживается не во всех странах или регионах. Обратитесь за соответствующей информацией к своему дилеру.
- Возможно, после использования интернет-видео при переходе к цифровому каналу отобразится сообщение CAM.

2 USB 1/2, USB 3 (HDD REC)*3

- Подключение крупного устройства USB может привести к помехам для других подключенных устройств, расположенных рядом с ним.
- При подключении крупного устройства USB подключайте его к порту USB 1.
- Подключите жесткий диск USB к порту USB 3 (синий).

3 AUDIO OUT

- Поддержка только 3-полюсного стерео мини-гнезда.
- Для прослушивания звука с телевизора через подключенное оборудование, нажмите кнопку **HOME**. Выберите [Настройки] → [Звук] → [Наушники/линейный аудиовыход], а затем выберите требуемый пункт.

4 HDMI IN 1/2/3/4

- Интерфейс HDMI может осуществлять передачу цифрового видео- и аудиосигнала по одному кабелю.

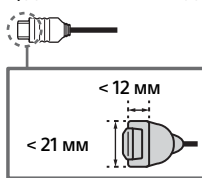

• HDMI IN 3 ARC (Реверсивный звуковой канал)

Подключите аудиосистему к HDMI IN 3 для перенаправления аудиосигнала телевизора на аудиосистему. Аудиосистема с поддержкой HDMI ARC может отправлять видеосигнал на телевизор и получать с телевизора аудиосигнал при помощи одного кабеля HDMI. Если ваша аудиосистема не поддерживает HDMI ARC, необходимо установить дополнительное подключение к DIGITAL AUDIO OUT (OPTICAL).

5 ТГ (Вход RF), (Вход спутникового сигнала)

- Соединения для наземного/кабельного и спутникового вещания. Шаги подключения: SUB. → MAIN → Антенна
- Для гнезда SUB. подключайте только при использовании режима двойного тюнера, кроме передачи по одному кабелю EN50494.

*1 При использовании монофонического оборудования подключайте его к аудиогнезду L (MONO).

*2 Для внешних устройств, которые оснащены только SCART AV OUT, используйте адаптер SCART-RCA и аналоговый кабель-удлинитель.

*3 Только в определенных регионах/странах/моделях телевизора.

Установка телевизора на стену

Использование дополнительного Кронштейна для настенной установки

В данном руководстве по эксплуатации телевизора представлены только шаги по подготовке к установке телевизора перед монтажом на стену.

К сведению покупателей:

Для обеспечения сохранности изделия и из соображений безопасности компания Sony настоятельно рекомендует привлекать для установки телевизора только дилеров или лицензированных подрядчиков Sony. Не пытайтесь выполнить установку самостоятельно.

К сведению дилеров и подрядчиков Sony:

Уделяйте повышенное внимание безопасности во время установки, периодического обслуживания и осмотра данного изделия.

Для правильной установки данного изделия необходим достаточный опыт, в особенности при определении того, в состоянии ли стена выдержать вес телевизора. Обязательно привлечите для установки этого изделия на стену дилеров или лицензированных подрядчиков Sony и строго соблюдайте технику безопасности при выполнении работ по установке. Компания Sony не несет ответственности за любые поломки или травмы, вызванные неправильным обращением с изделием или его неправильной установкой.

Используйте Кронштейн для настенной установки SU-WL450 (не входит в комплект) (за исключением моделей KD-85/75XF85xx) для установки телевизора на стену.

При установке Кронштейна для настенной установки см. также Инструкцию по эксплуатации и Руководство по установке, прилагаемые к Кронштейну для настенной установки.

Примечание

- Храните извлеченные винты в надежном недоступном для детей месте.
- Во избежание повреждения ЖК-дисплея во время отсоединения настольной подставки разместите телевизор экраном вниз на устойчивой ровной поверхности, накрытой толстой мягкой тканью. (Только для модели KD-49XF85xx)



Для получения инструкций по установке Кронштейна для настенной установки см. сведения об установке (Кронштейн для настенной установки) на странице вашей модели телевизора.

www.sony.eu/support/

Извлеките винты из задней панели телевизора.

KD-65/55XF85xx

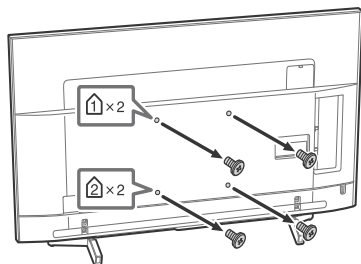

KD-49XF85xx

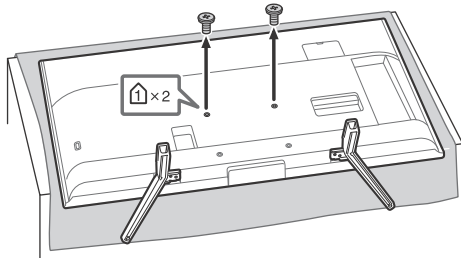

Открепление настольной подставки от телевизора (Только для модели KD-49XF85xx)

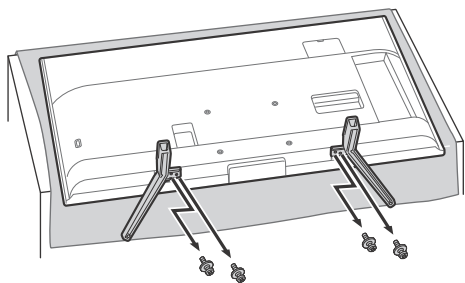

RU

Только для модели KD-85/75XF85xx

Для монтажа телевизора на стену можно использовать Кронштейн для настенной установки (не входит в комплект) сразу же после распаковки.

Подготовьте телевизор к установке на Кронштейн для настенной установки перед подключением кабелей.

Для обеспечения сохранности изделия и из соображений безопасности компания Sony настоятельно рекомендует привлекать для установки телевизора на стену квалифицированных профессионалов. Не пытайтесь выполнить установку самостоятельно.

- Следуйте входящим в комплект Кронштейна для настенной установки инструкциям, относящимся к данной модели. Для правильной установки телевизора необходим достаточный опыт, в особенности при определении того, в состоянии ли стена выдержать вес телевизора.
- Храните неиспользуемые винты и настольную подставку в надежном месте, пока не будете готовы закрепить настольную подставку. Держите винты подальше от детей.

1 Извлеките винты из задней панели телевизора.

KD-85XF85xx

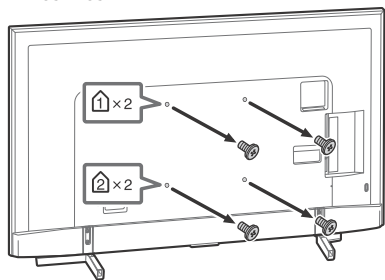

KD-75XF85xx

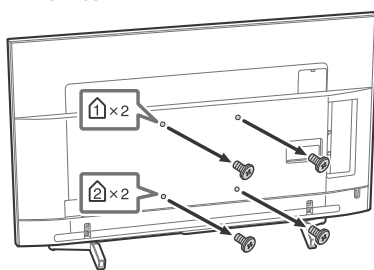

- 2 Прикрепите Кронштейн для настенной установки (не входит в комплект), используя винты (не входят в комплект).

KD-85XF85xx

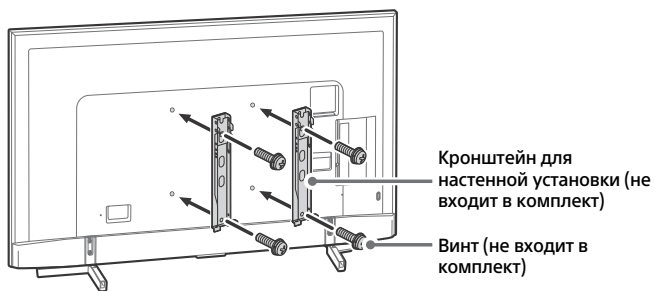

KD-75XF85xx

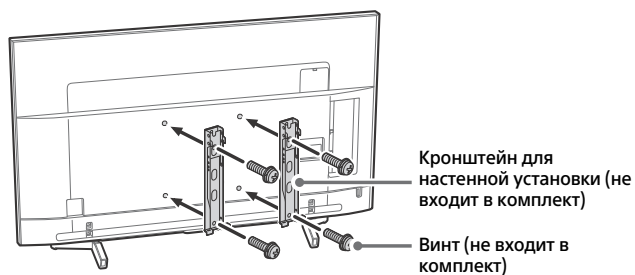

Примечание

- При использовании электрической отвертки задайте момент затяжки, равный приблизительно 1,5 Н·м {15 кгс·см}.

3 Отсоедините настольную подставку от телевизора.

KD-85XF85xx

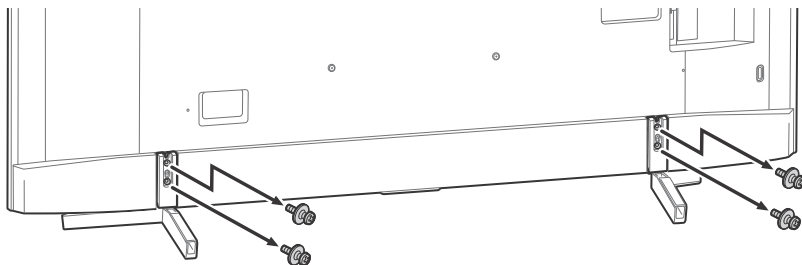

KD-75XF85xx

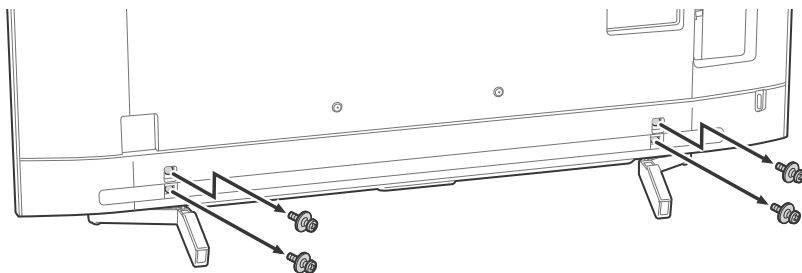

Поиск неисправностей

Основные способы поиска и устранения неисправностей для следующих проблем: пустой экран, отсутствие звука, замерзший кадр, отсутствие реакции телевизора при нажатии кнопок, потеря сети. При возникновении данных проблем выполните следующие действия.

- 1 Перезапустите телевизор, нажимая кнопку питания на пульте дистанционного управления, пока не отобразится сообщение. Телевизор перезапустится. Если не удастся возобновить работу телевизора, попробуйте отсоединить кабель питания переменного тока от телевизора на две минуты, а затем снова подключите его.
- 2 См. меню справки, нажав на пульте дистанционного управления кнопку **HELP**.
- 3 Подключите телевизор к Интернету и выполните обновление программного обеспечения.
- 4 Посетите веб-сайт поддержки Sony (информация сзади на обложке).

Если отображается сообщение [Доступно новое обновление для ТВ-системы...].

Sony настоятельно рекомендует обновить программное обеспечение телевизора, выбрав [Обнов. сейчас]. Благодаря обновлению программного обеспечения улучшаются рабочие характеристики телевизора, а также доступны новые функции.

При обновлении программного обеспечения отобразится следующий экран [Updating...] (Обновление...), а также светодиодный индикатор будет мигать белым цветом.

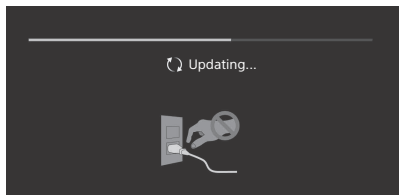

Не отсоединяйте кабель питания переменного тока во время обновления программного обеспечения. В противном случае обновление программного обеспечения может не завершиться, что может стать причиной некорректной работы программного обеспечения. Обновление программного обеспечения может занять до 15 минут.

При включении телевизор может некоторое время не включаться — даже при нажатии кнопки питания на пульте дистанционного управления или самом телевизоре.

Для инициализации системы требуется некоторое время. Подождите примерно одну минуту, затем повторите попытку.

Поиск и устранение неисправностей

Если светодиодный индикатор мигает красным цветом.

- Подсчитайте, сколько раз она мигает (с интервалом в три секунды). Перезапустите телевизор, отключив кабель питания переменного тока на две минуты, а затем снова включите телевизор. Если проблему не удалось устранить, отсоедините кабель питания переменного тока и обратитесь к дилеру или в сервисный центр Sony, указав число миганий светодиодного индикатора.

Не удается подключиться к службе наземного/кабельного вещания.

- Проверьте подключение антенны/кабеля и настройки усилителя.
- Выберите службу наземного/кабельного вещания, нажав на пульте дистанционного управления **DIGITAL/ANALOG**. Если не отображается служба радиовещания, нажмите **TV**, а затем **DIGITAL/ANALOG**.
- Наземный сигнал может подавляться, если рядом передается сильный сигнал. Установите для [LNA (Кан. ---)] значение [Выкл.] в разделе цифровой настройки.
- После перемещения в другое помещение, а также попытки подключиться к новым службам выполните поиск служб, выбрав [Цифровая настройка].

Не удается подключиться к спутниковой станции.

- Проверьте подключение спутникового кабеля.
- Если отображается сообщение [Нет сигнала. Обнаружена перегрузка LNB...], отсоедините кабель питания переменного тока. Затем убедитесь в отсутствии повреждения спутникового кабеля, а также в отсутствии короткого замыкания спутникового сигнального провода в спутниковом разъеме.

Не работает пульт дистанционного управления.

- Замените батарейки.

Кнопка EXT.VOX MENU на пульте дистанционного управления не работает.

- Подключите устройство, совместимое с HDMI CEC, и переключитесь на этот входной сигнал.

Забыли пароль для функции "Замок от детей".

- Введите 9999 в качестве PIN-кода и выберите [Смена PIN кода].

Поверхности телевизора нагреваются.

- При длительном использовании телевизора его поверхности нагреваются. Они становятся горячими на ощупь.

Технические характеристики

Система

Система панели

Панель ЖКД (жидкокристаллический дисплей),
Светодиодная подсветка

Система телевидения

В зависимости от выбранной страны/региона/
модели телевизора

Аналоговый: В/Г, D/К, I

Цифровой: DVB-T/DVB-C

DVB-T2*

Спутник*: DVB-S/DVB-S2

Система цвета

PAL/SECAM/NTSC3.58 (Только видео)/NTSC4.43
(Только видео)

Диапазон принимаемых каналов

В зависимости от выбранной страны/региона/
модели телевизора

Аналоговый: UHF/VHF/кабель

Цифровой: UHF/VHF/кабель

Спутник*: промежуточная частота

950-2150 МГц

Выход звука

10 Вт + 10 Вт

Беспроводная технология

Протокол IEEE802.11ac/a/b/g/n

(функция IEEE802.11ac может быть недоступна в
некоторых странах/регионах.)

Bluetooth версии 4.1

* Не все телевизоры оснащены технологией DVB-T2
или DVB-S/S2, а также разъемом для спутниковой
антенны.

Входные/выходные разъемы

Антенна/кабель

Разъем 75 Ом для VHF/UHF

Спутниковая антенна

Гнездовой разъем типа F, 75 Ом.

DiSEqC 1.0, LNB 13 В/18 В, тон 22 кГц, Перед. по
одному кабелю EN50494.

COMPONENT IN

Y/Pb/Pr (компонентный видеосигнал): 1080p (50,
60 Гц), 1080i (50, 60 Гц), 720p (50, 60 Гц), 576p,
576i, 480p, 480i

Аудиовход (гнезда типа "тюльпан")

AV IN

Видеовход (общ гнездо типа тюльпан с входом
Y)

HDMI IN 1/2/3/4 (с поддержкой разрешения 4K и HDCP 2.2)

Видео:

4096 × 2160p (50, 60 Гц)^{*1+2}, 4096 × 2160p (24 Гц)^{*1}, 3840 × 2160p (50, 60 Гц)^{*2}, 3840 × 2160p (24, 25, 30 Гц), 1080p (30, 50, 60 Гц), 1080/24p, 1080i (50, 60 Гц), 720p (30, 50, 60 Гц), 720/24p, 576p, 576i, 480p, 480i, Форматы ПК^{*3}

*1 При вводе сигнала 4096 × 2160p и установке для параметра [Широкоэкранный режим] значения [Нормальный], отображается разрешение 3840 × 2160p. Для получения изображения 4096 × 2160p установите для параметра [Широкоэкранный режим] значение [Полный 1] или [Полный 2].

*2 Только HDMI IN 2/3. Для поддержки скорости 18 Гбит/с задайте для параметра [Формат сигнала HDMI] значение [Расширенный формат].

*3 Для получения подробной информации см. Справочное руководство.

Аудио:

5,1-канальный линейный PCM: 32/44,1/48/88,2/96/176,4/192 кГц 16/20/24 бит, Dolby Digital, Dolby Digital Plus и DTS

ARC (Реверсивный звуковой канал) (только HDMI IN 3)

(Двухканальный линейный PCM: 48 кГц 16 бит, Dolby Digital, Dolby Digital Plus, DTS)

DIGITAL AUDIO OUT (OPTICAL)

Цифровой оптический разъем (Двухканальный линейный PCM: 48 кГц 16 бит, Dolby Digital, DTS)

AUDIO OUT (стерео мини-гнездо)

Наушники, аудиовыход, сабвуфер

1, 2, 3 (HDD REC)^{*1}

Порт устройства USB. (При наличии жесткого диска USB  3 для функции REC)
USB-порты 1 и 2 поддерживают высокоскоростное соединение USB (USB 2.0)
USB-порт 3 поддерживает сверхскоростное соединение USB (USB 3.1 Gen 1)



Разъем под CAM (модуль ограниченного доступа)

LAN

Разъем 10BASE-T/100BASE-TX (Скорость соединения зависит от операционной среды сети. Скорость и качество передачи данных интерфейса 10BASE-T/100BASE-TX для данного телевизора не гарантируются.)

DC IN 19.5 V (только модели с прилагаемым сетевым адаптером)

Вход сетевого адаптера

Прочее

Дополнительные принадлежности

Кронштейн для настенной установки:
SU-WL450 (за исключением моделей KD-85/75XF85xx)

Условия хранения:

Товары сохраняют в упакованном виде в темных, сухих, чистых, хорошо вентилируемых помещениях, изолированных от мест хранения кислот и щелочей.
Температура хранения*: от -20 °C до +60 °C.
Относительная влажность хранения*: < 80 % (без конденсации).

* Примечание: максимальные значения для обоих параметров не могут быть достигнуты одновременно.

Рабочая температура: от 0 °C до 40 °C. Рабочая относительная влажность: 10 % – 80 % (без конденсации).

Питание, справочный лист технических данных устройства и другое

Требования по электропитанию
кроме моделей с прилагаемым сетевым адаптером
220 В – 240 В переменного тока, 50 Гц
только модели с прилагаемым сетевым адаптером
19,5 В пост. тока с сетевым адаптером
Номинальное электропитание: входное электропитание 220 В – 240 В пер. тока, 50 Гц

Класс энергопотребления

KD-85XF85xx: A
KD-75XF85xx: A+
KD-65XF85xx: A+
KD-55XF85xx: A
KD-49XF85xx: A

Размер экрана (по диагонали) (Прибл.)

KD-85XF85xx: 214,8 см / 85 дюймов
KD-75XF85xx: 189,3 см / 75 дюймов
KD-65XF85xx: 163,9 см / 65 дюймов
KD-55XF85xx: 138,8 см / 55 дюймов
KD-49XF85xx: 123,2 см / 49 дюймов

Удельная потребляемая мощность в режиме [Стандартный]

KD-85XF85xx: 11,9 мВт/см²
KD-75XF85xx: 9,6 мВт/см²
KD-65XF85xx: 10,2 мВт/см²
KD-55XF85xx: 12,2 мВт/см²
KD-49XF85xx: 13,7 мВт/см²

Энергопотребление

В режиме [Стандартный]

KD-85XF85xx: 233 Вт
 KD-75XF85xx: 149 Вт
 KD-65XF85xx: 120 Вт
 KD-55XF85xx: 103 Вт
 KD-49XF85xx: 88 Вт

В режиме [Яркий]

KD-85XF8596: 400 Вт
 KD-75XF8596: 272 Вт
 KD-65XF8596: 218 Вт
 KD-55XF8596: 192 Вт
 KD-55XF8577: 192 Вт
 KD-49XF8596: 160 Вт
 KD-49XF8577: 160 Вт

Среднее ежегодное энергопотребление*2

KD-85XF85xx: 323 кВт·ч
 KD-75XF85xx: 207 кВт·ч
 KD-65XF85xx: 166 кВт·ч
 KD-55XF85xx: 143 кВт·ч
 KD-49XF85xx: 122 кВт·ч

Мощность, потребляемая в дежурном режиме*3,4

0,50 Вт (25 Вт в режиме обновления программного обеспечения и данных EPG)

Разрешение экрана

3840 точек (по горизонтали) × 2160 строк (по вертикали)

Выходные параметры

USB 1/2
 5 В $\overline{=}$, 500 мА, МАКС.
 USB 3
 5 В $\overline{=}$, 900 мА, МАКС.

Размеры (приблиз.) (ш × в × г)

С настольной подставкой

KD-85XF85xx: 191,1 × 117,6 × 42,9 см
 KD-75XF85xx: 167,3 × 103,1 × 37,1 см
 KD-65XF85xx: 145,0 × 90,0 × 31,5 см
 KD-55XF85xx: 123,1 × 77,6 × 31,5 см
 KD-49XF85xx: 109,8 × 70,3 × 27,9 см

Без настольной подставки

KD-85XF85xx: 191,1 × 109,8 × 7,3 см
 KD-75XF85xx: 167,3 × 96,3 × 5,4 см
 KD-65XF85xx: 145,0 × 83,6 × 5,2 см
 KD-55XF85xx: 123,1 × 71,3 × 5,2 см
 KD-49XF85xx: 109,8 × 64,4 × 5,8 см

Масса (приблиз.)

С настольной подставкой

KD-85XF85xx: 46,2 кг
 KD-75XF85xx: 40,1 кг
 KD-65XF85xx: 26,5 кг
 KD-55XF85xx: 20 кг
 KD-49XF85xx: 13,7 кг

Без настольной подставки

KD-85XF85xx: 44,1 кг
 KD-75XF85xx: 38,9 кг
 KD-65XF85xx: 25,6 кг
 KD-55XF85xx: 19,1 кг
 KD-49XF85xx: 13,2 кг

- *1 Только в определенных регионах/странах/моделях телевизора.
- *2 За потребление электроэнергии в год принято энергопотребление телевизора, работающего 4 часа в день в течение 365 дней. Фактическое энергопотребление будет напрямую зависеть от способа использования телевизора.
- *3 Указанная величина мощности потребления в режиме ожидания достигается после того, как телевизор выполнит необходимые внутренние процессы.
- *4 Потребляемая мощность в режиме ожидания увеличится при подключении телевизора к сети.

Примечание

- Крышку или заглушку следует удалять с гнезда TV CAM (Модуль ограниченного доступа) только в том случае, если устанавливается смарт-карта, подходящая для разъема CAM.
- Доступность дополнительных принадлежностей зависит от страны/региона/модели телевизора/наличия в продаже.
- Конструкция и технические характеристики могут быть изменены без уведомления.

Примечание в отношении Цифрового ТВ

- Цифровое ТВ (цифровое эфирное/спутниковое/кабельное телевизионное вещание), интерактивные службы и функции сети могут быть доступны не во всех странах и регионах. Некоторые функции могут не работать или работать ненадлежащим образом с некоторыми поставщиками услуг и в некоторых сетевых средах. Поставщики телевизионных услуг могут установить дополнительный сбор за свои услуги.
- Данный телевизор поддерживает цифровое вещание, используя кодеки MPEG-2, H.264/MPEG-4 AVC и H.265/HEVC, но его совместимость со всеми сигналами оператора/служебными сигналами, которые со временем могут изменяться, не гарантируется.

Информация о торговых марках

- Термины HDMI и HDMI High-Definition Multimedia Interface и Логотип HDMI являются товарными знаками или зарегистрированными товарными знаками HDMI Licensing Administrator, Inc. в Соединенных Штатах и других странах.

- Произведено по лицензии Dolby Laboratories. Название Dolby, Dolby Audio и символ с двойной буквой D являются торговыми марками Dolby Laboratories.
- "BRAVIA", BRAVIA и BRAVIA Sync являются торговыми марками или зарегистрированными знаками Sony Corporation.
- Gracenote, эмблема и логотип Gracenote, а также логотип "Powered by Gracenote" являются зарегистрированными торговыми марками или торговыми марками Gracenote, Inc. в США и/или других странах.
- Vewd® Core. Copyright 1995-2017 Vewd Software AS. All rights reserved.
- Google, Android TV, Google Play, Chromecast built-in, YouTube и сопутствующие марки и логотипы являются торговыми знаками корпорации Google LLC.
- Wi-Fi®, Wi-Fi Alliance®, Wi-Fi Direct® и Miracast® являются зарегистрированными торговыми марками Wi-Fi Alliance.
- Wi-Fi Protected Setup™ является зарегистрированной торговой маркой Wi-Fi Alliance.
- Логотип Wi-Fi CERTIFIED™ является сертификационным знаком Wi-Fi Alliance.
- Сведения о патентах DTS см. <http://patents.dts.com>. Изготовлено по лицензии DTS, Inc. DTS, символ, а также DTS и символ вместе являются зарегистрированными товарными знаками, а DTS Digital Surround является товарным знаком DTS, Inc. © DTS, Inc. Все права защищены.
- Знак Bluetooth® и логотипы являются зарегистрированными торговыми марками, которые принадлежат Bluetooth SIG, Inc., любое их использование Sony Corporation лицензировано. Все остальные торговые марки и торговые наименования являются собственностью соответствующих владельцев.
- Netflix является зарегистрированной торговой маркой Netflix, Inc.
- DiSEqC™ является товарным знаком EUTELSAT. Данный телевизор поддерживает протокол связи DiSEqC 1.0. Данный телевизор не предназначен для управления моторизованными антеннами.
- TUXERA является зарегистрированным товарным знаком Tuxera Inc. в США и других странах.
- Логотип USB в форме трезубца USB-IF SuperSpeed является зарегистрированным товарным знаком USB Implementers Forum, Inc. 
- Все другие торговые марки являются собственностью соответствующих владельцев.

Зміст

ВАЖЛИВА ПРИМІТКА	3
Інформація щодо безпечної експлуатації	3
Застережні заходи	7
Компоненти пристрою й елементи керування	9
Елементи керування й індикатори	9
Використання пристрою дистанційного керування	10
Опис компонентів пристрою дистанційного керування	10
Схема підключення	12
Встановлення телевізора на стіні	14
Використання Кронштейна для настінного кріплення (продається окремо)	14
Тільки KD-85/75XF85xx	15
Пошук та усунення несправностей	18
Несправності та способи їх усунення	18
Технічні характеристики	19

Підключення до інтернету та захист персональних даних

Цей вибір підключається до Інтернету під час початкового налаштування, відразу після встановлення мережевого з'єднання, для перевірки підключення до інтернету, а також пізніше, під час налаштування головного екрану. Ваша IP-адреса буде використовуватися під час цих, а також усіх інших підключень до Інтернету. Якщо ви не хочете, щоб ваша IP-адреса була використана, не налаштовуйте бездротове підключення до інтернету та не під'єднуйте інтернет-кабель. Докладніша інформація щодо підключення до мережі Інтернет представлена у положенні про використання персональних даних у розділах налаштувань.

Вступ

Дякуємо, що ви обрали цей продукт від Sony. Перед початком експлуатації телевізора уважно прочитайте цей посібник і збережіть його для використання у майбутньому.

Примітка

- Перед тим як використовувати телевізор, будь ласка, прочитайте «Інформація щодо безпечної експлуатації» (стор. 3).
- Зовнішній вигляд виробу може відрізнятися від зображень та ілюстрацій у посібнику з налаштування та в цьому посібнику. Такі зображення й ілюстрації призначено виключно для довідки.
- Літера «xx» у назві моделі відповідає цифровому позначенню її конструкції, кольору чи системи телебачення.

Прикріплення настільної підпори до телевізора

Див. Посібник із налаштування на верхній частині упаковки.

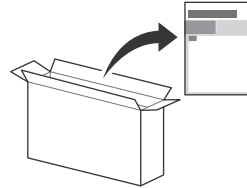

Довідка

Більше способів пошуку та усунення несправностей та корисну інформацію можна знайти безпосередньо в телевізорі. Натисніть **HELP** на пульті дистанційного керування, щоб відобразити список тем або шукати за ключовим словом.

Довідка (інструкція)

Щоб отримати докладнішу інформацію, виберіть [Довідка] у меню «Довідка» на своєму телевізорі. Ви також можете звернутися із довідкою зі свого ПК або смартфона (інформацію представлено на задній панелі).

Розташування ідентифікаційної етикетки

Етикетки, на яких вказано номер моделі, дату виробництва (рік/місяць) й електричні параметри, знаходяться ззаду на телевізорі або на упаковці.

Для моделі, до комплекту яких додається адаптер змінного струму (блок живлення):

Етикетки з номером моделі та серійним номером знаходяться знизу на адаптері змінного струму.

Дата виготовлення зазначена на виробі та упаковці на етикетці зі штрих-кодом у наступному форматі: YYYY/MM, де YYYY - рік, MM - місяць виготовлення.

ПОПЕРЕДЖЕННЯ

ЩОБ УНИКНУТИ
РОЗПОВСЮДЖЕННЯ
ВОГНЮ, ТРИМАЙТЕ СВІЧКИ
Й ІНШІ ДЖЕРЕЛА
ВІДКРИТОГО ВОГНЮ
ПОДАЛІ ВІД ЦЬОГО ВИРОБУ.



ВАЖЛИВА ПРИМІТКА

Назва виробу: Телевізор

Справжнім Сони Віжуал Продактс Інк. заявляє, що телевізори SONY моделей KD-85XF8596, KD-75XF8596, KD-65XF8596, KD-55XF8596, KD-55XF8577, KD-49XF8596, KD-49XF8577 відповідають Технічному регламенту радіобладнання; повний текст декларації про відповідність доступний на веб-сайті за такою адресою: <http://www.compliance.sony.ua/>. Радіобладнання може використовуватися на території України без порушення чинних вимог щодо радіочастотного спектру.

Виробник: Сони Віжуал Продактс Інк., 2-10-1 Осакі Шінагава-ку Токіо, 141-8610 Японія
Вироблено у Словаччині або Малайзії.
Країна виробництва зазначається на виробі та пакуванні.

Інформація щодо безпечної експлуатації

ПОПЕРЕДЖЕННЯ

Застережні заходи

Ризик вибуху, якщо батарейку замінено на неправильний тип. Батарейки не повинні піддаватися надмірному нагріванню, такому як сонячне світло, вогонь тощо, або надзвичайно низькому тиску повітря, що може призвести до їх вибуху або витoku займистої рідини чи газу.

Небезпека відсутності стійкості

У разі падіння телевізора може спричинити серйозні травми чи навіть смерть.

Уникайте встановлення телевізора в нестійких місцях. У разі падіння телевізор може спричинити серйозні травми чи навіть смерть. Чимало травм, зокрема й дитячих, можна уникнути, виконуючи прості правила безпеки.

- Використовуйте виключно корпуси чи підставки, рекомендовані виробником телевізора.
- Використовуйте лише ті меблі, що здатні витримати вагу телевізора.
- Переконайтеся, що телевізор не виступає за край елемента меблів, що підтримує його.
- Якщо ви бажаєте розмістити телевізор на високій меблі (наприклад, на сервант чи книжкову шафу), обов'язково забезпечте анкерне кріплення як телевізора, так і елемента меблів до надійної опори.
- Не підкладайте під телевізор тканинні вироби чи інші матеріали, коли ставите його на опорний елемент меблів.
- Розкажіть дітям, що вилазити на меблі, щоб дотягтися до телевізора чи його елементів керування, небезпечно.

Якщо необхідно перенести телевізор в інше місце, дотримуйтеся описаних вище застережних заходів.

Встановлення/налаштування

Встановіть та використовуйте телевізор згідно з нижченаведеними інструкціями з метою запобігання ризику виникнення пожежі, ураження електричним струмом та/або травм.

Пристрій, з'єднаний із захисним заземленням будівлі через мережеве з'єднання або через інший пристрій з підключенням до захисного заземлення, а також до телевізійної системи з використанням коаксіального кабелю, в деяких випадках може спричинити пожежу. Через це підключення до телевізійної розподільчої системи повинно здійснюватися через пристрій, що забезпечує електричну ізоляцію нижче певного діапазону частот (гальванічний ізолятор, див. EN 60728-11).

Встановлення

- Телевізор має бути встановлений поблизу легкодоступної електричної розетки.
- Поставте телевізор на надійній рівній поверхні, щоб уникнути його падіння та травмування людей або пошкодження цінного майна.
- Поставте телевізор на надійній рівній поверхні.
- Установіть телевізор таким чином, щоб настільна підпора телевізора не виступала зі стійки для телевізора (не входить до комплексу постачання). Якщо настільна підпора виступає зі стійки телевізора, це може призвести до перекидання або падіння телевізора та стати причиною травмування людей або пошкодження телевізора.

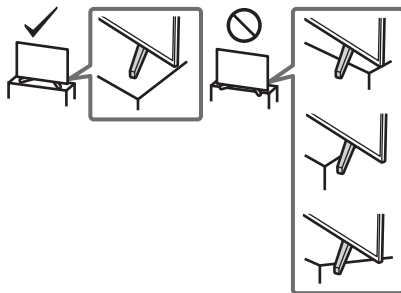

- Встановлення телевізора на стіну повинен здійснювати тільки кваліфікований працівник центру сервісного обслуговування.
- З міркувань безпеки рекомендується використовувати допоміжне устаткування виробництва Sony, зокрема: — Кронштейн для настінного кріплення SU-WL450 (Окрім KD-85/75XF85xx)

- Приднюючи до телевізора Кронштейн для настінного кріплення, використовуйте гвинти, що надаються в комплекті з Кронштейном для настінного кріплення. Параметри зображених на ілюстрації гвинтів, що постачаються в комплекті, наведено за умови вимірювання від з'єднувальної поверхні Кронштейна для настінного кріплення.

Діаметр і довжина гвинтів варіюються залежно від моделі Кронштейна для настінного кріплення. Використання будь-яких інших гвинтів, крім комплектних, може призвести до внутрішнього пошкодження телевізора або його падіння тощо.

KD-85/49XF85xx

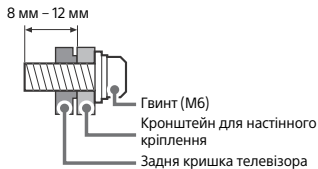

KD-75/65/55XF85xx

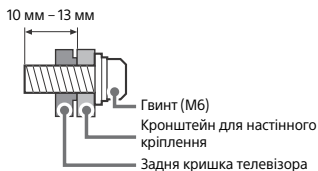

Транспортування

- Перед транспортуванням телевізора від'єднайте всі кабелі.
- Для транспортування великого телевізора потрібно дві або три особи (три або більше осіб для KD-85XF85xx).
- При транспортуванні телевізора вручну тримайте його, як показано на малюнку. Не натискайте на РК-панель та рамку довшола екрана.
- Під час піднімання або переміщення телевізора міцно тримайте його знизу.

KD-85XF85xx

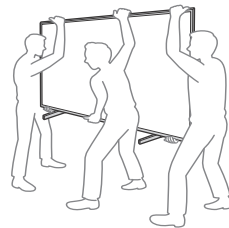
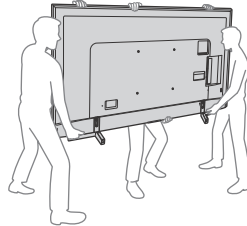

KD-75/65/55XF85xx

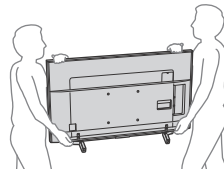

KD-49XF85xx

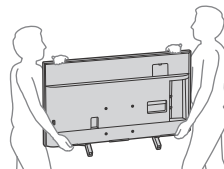

- При переміщенні телевізора оберігайте його від поштовхів або надмірної вібрації.
- При перевезенні телевізора до сервісного центру або при переїзді запакуйте його в коробку, використовуючи призначені для нього пакувальні матеріали.

Попередження падіння

KD-85XF85xx

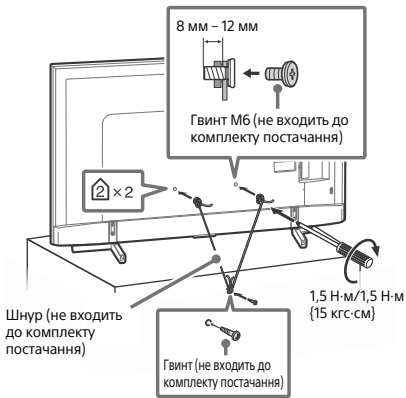
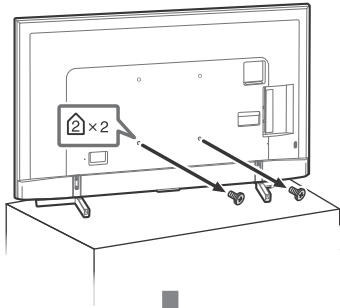

KD-75/65/55XF85xx

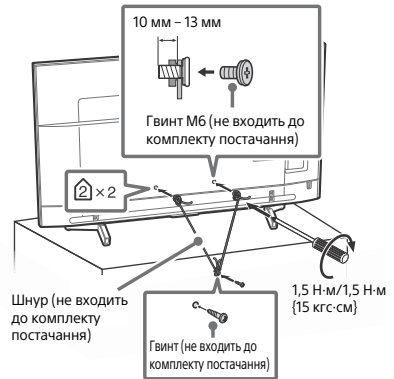
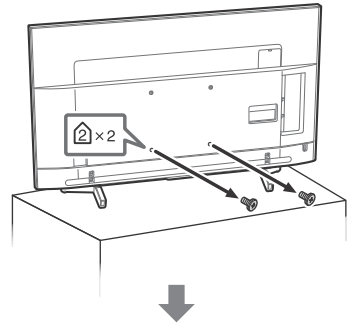

UA

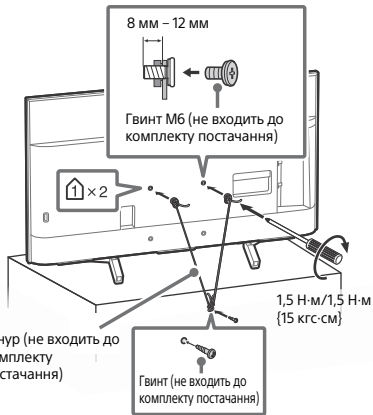
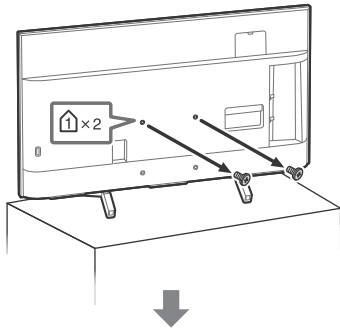

Вентиляція

- Ніколи не закривайте вентиляційні отвори і нічого не вставляйте у корпус.
- Залишіть вільний простір навколо телевізора, як показано нижче.
- Рекомендується використовувати Кронштейн для настінного кріплення з метою забезпечення належної вентиляції.

Встановлення на стіні

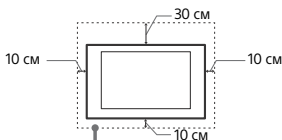

Залиште принаймні такий простір вільним навколо телевізора.

Встановлення за допомогою підпори

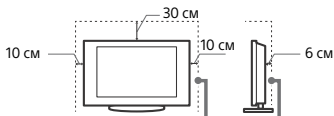

Залиште принаймні такий простір вільним навколо телевізора.

- Для забезпечення належної вентиляції та запобігання накопиченню бруду або пилу:
 - Не кладіть телевізор у горизонтальне положення, не встановлюйте його нижньою стороною догори, задом наперед або на бік.
 - Не ставте телевізор на полицю, килим, постіль або у шафу.
 - Не накривайте телевізор тканиною, такою як занавіски, або іншими речами, наприклад газетами тощо.
 - Не встановлюйте телевізор так, як показано нижче.

Циркуляція повітря неможлива.

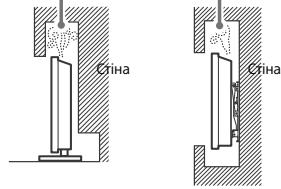

Силовий шнур

Поводьтеся із силовим шнуром і розеткою у зазначений нижче спосіб, щоб запобігти ризику виникнення пожежі, ураження електричним струмом чи пошкодження та/або травм:

- Використовуйте силовий шнур, наданий тільки компанією Sony, а не іншими постачальниками.
- Вставляйте штепсель до електричної розетки до кінця.
- Підключайте телевізор тільки до мережі змінного струму з напругою 220 В – 240 В.
- При підключенні кабелів заради власної безпеки обов'язково від'єднайте силовий шнур і слідуйте, щоб не залпугатися ногами у кабелів.
- Від'єднайте силовий шнур від розетки перед ремонтом або переміщенням телевізора.
- Тримайте силовий шнур подаль від джерел тепла.
- Регулярно виймайте штепсель із розетки й очищайте його. Якщо штепсель вкритий пилом і на нього потрапляє волога, його ізоляція може зіпсуватися, що може призвести до пожежі.

Примітка

- Не використовуйте наданий силовий шнур із жодним іншим обладнанням.
- Не защемляйте, не згинайте і не перекручуйте силовий шнур надто сильно. Струмопровідні жили можуть оголитися або зламатися.
- Не модифікуйте силовий шнур.
- Не кладіть важкі речі на силовий шнур.
- Не тягніть силовий шнур при від'єднанні його від електричної розетки.
- Не підключайте надто багато приладів до однієї розетки.
- Не використовуйте електричну розетку, що не забезпечує належного прилягання контактів штепселя.

Заборонене використання

Не встановлюйте та не використовуйте телевізор у нижчезазначених місцях, оточеннях і ситуаціях, оскільки це може призвести до несправності телевізора, пожежі, ураження електричним струмом, пошкодження та/або травм.

Місця:

- Надворі (під прямим сонячним промінням), на морському узбережжі, на кораблі або іншому судні, всередині транспортного засобу, у медичних закладах, нестабільних місцях, поблизу відкритих водой або джерел води, в умовах дощу або диму.

Середовище:

- Гарячі, вологі або надмірно запилені місця; місця, куди можуть потрапити комахи; де телевізор може зазнати механічної вібрації, поблизу займистих речей (свічок тощо). Захищайте телевізор від крапель і бризок рідини та не ставте на нього наповнені рідиною предмети, наприклад вази.

Ситуації:

- Використання телевізора, якщо у вас мокрі руки, якщо корпус телевізора знятий, а також його використання з устаткуванням, не рекомендованим виробником.
- Від'єднання телевізора від розетки та антени під час грози.
- Встановлення телевізора так, що він виступає в навколишній простір. Від удару об телевізор можуть постраждати люди й пошкодитися інші предмети.



- Встановлення телевізора у вологих і пильних місцях, а також у приміщеннях, де присутній маслянистий дим або пара (поряд із кухонним столом чи зволожувачем). Це може спричинити пожежу, електричний удар або деформацію.
- Встановлення телевізора в місцях, які перебувають під дією високої температури, наприклад під прямими сонячними променями, поблизу батареї опалення або нагрівально-вентиляційної системи. Перегрівання телевізора може призвести до деформації корпусу і пошкодження самого пристрою.

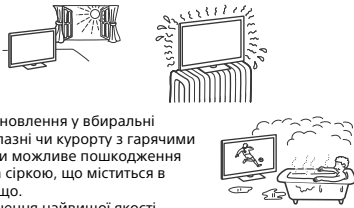

- У разі встановлення у вбиральні публічної лазні чи курорту з гарячими джерелами можливе пошкодження телевізора сіркою, що міститься в повітрі, тощо.
- Для досягнення найвищої якості зображення подбайте про те, щоб екран не був спрямований на сонце чи джерело штучного освітлення.
- Не заносьте телевізор із холоду в тепле приміщення. Різка зміна температури може викликати конденсацію вологи. Це може призвести до погіршення якості зображення і якості відтворення кольорів. У такому разі дайте волозі повністю випаруватися і лише потім вмикайте телевізор.

Поломка компонентів:

- Не кидайте нічого в телевізор. Скло екрана може розбитися від удару та спричинити серйозну травму.
- Якщо корпус телевізора тріснув, не торкайтеся його, доки він не від'єднає силовий шнур від електромережі. Крім того, це може призвести до ураження електричним струмом.

Кали телевізор не використовується

- Якщо ви не будете використовувати телевізор протягом кількох днів, його слід від'єднати від електромережі з міркувань безпеки та збереження навколишнього середовища.
- Оскільки процес вимикання телевізора не означає його від'єднання від електромережі, потрібно витягнути штепсель з електричної розетки, щоб відключити телевізор повністю.
- Деякі телевізори мають такі функції, для належної роботи яких телевізор має залишатися в режимі очікування.

Щодо дітей

- Не дозволяйте дітям залазити на телевізор.
- Тримайте малі деталі поза доступом дітей, щоб діти їх випадково не проковтнули.

У разі виникнення нижченаведених проблем...

У разі виникнення будь-якої з нижченаведених проблем негайно **вимкніть** телевізор і від'єднайте силовий шнур від електромережі.

Зверніться до свого дистриб'ютора або сервісного центру Sony з проханням, щоб ваш телевізор перевірів кваліфікований працівник.

Коли:

- Силовий шнур пошкоджено.
- Штепсель погано тримається в електричній розетці.
- Телевізор пошкоджено у результаті падіння, удару або потрапляння у нього якогось-небудь предмета.
- Через отвори у корпусі всередину потрапила рідина або твердий предмет.

Про температуру РК-телевізора

Якщо РК-телевізор використовується протягом тривалого часу, то панель навколо нього нагрівається. Це можна відчути на дотик.

Застережні заходи

Перегляд телевізора

- Дивіться телевізор при помірному освітленні, оскільки перегляд телевізора при поганому освітленні або протягом тривалого часу призводить до напруження очей.
- Використовуючи навушники, відрегулюйте гучність таким чином, щоб уникнути надмірних рівнів, оскільки в іншому разі це може призвести до погіршення слуху.

РК-екран

- Незважаючи на те, що РК-екран виготовлений із використанням високоточної технології і 99,99% або більше пікселів ефективно функціонують, на екрані можуть з'являтися чорні точки або яскраві точки світла (червоні, сині або зелені). Це структурна властивість РК-екрана, а не результат його несправності.
- Не штовхайте й не дряпайте передній фільтр і не кладіть речі на цей телевізор. Зображення може стати нерівномірним або РК-екран може бути пошкоджено.
- Якщо телевізор використовується у холодному приміщенні, зображення може стати розмитим або темним. Це не є ознакою несправності. Такі явища зникають при підвищенні температури.
- При тривалому відтворенні нерухомих зображень на них може з'являтися ореол. ТВ може загаснути через кілька хвилин.
- Екран і корпус нагріваються під час роботи телевізора. Це не є несправністю.
- РК-екран містить невелику кількість рідкого кристала. Дотримуйтеся місцевих постанов і правил щодо утилізації.

Догляд і чищення екрана/корпусу телевізора

Перед чищенням обов'язково від'єднайте силовий шнур телевізора від електричної розетки.

Щоб запобігти погіршенню якості матеріалів або покриття екрана, дотримуйтеся нижченаведених заходів безпеки.

- Щоб видалити пил із поверхні екрана/корпусу, обережно протріть її м'якою тканиною. Якщо заплена стійке, протріть поверхню м'якою тканиною, злегка змоченою слабким розчином мийного засобу.
- Не розбризкуйте воду або миючий засіб безпосередньо на телевізор. Рідина може потрапити на нижню частину екрана чи на зовнішні деталі, а потім всередину приладу і пошкодити телевізор.

- Ніколи не використовуйте жодні жорсткі тканини, лужні або кислотні розчини й порошки для чищення або легкі розчинники, зокрема спирт, бензол, розріджувачі, інсектициди тощо. Використання таких речовин або тривалий контакт із гумою або вінілом може призвести до пошкодження поверхні екрана і матеріалу, з якого зроблено корпус.
- Не торкайтеся до телевізора, якщо ваші руки змащено будь-якою хімічною речовиною, наприклад кремом для рук або сонцезахисним кремом.



- Для забезпечення належної вентиляції рекомендуємо періодично чистити вентиляційні отвори за допомогою пилососа.
- Регулюючи кут повороту телевізора, повертайте його повільно, щоб уникнути його переміщення або зсуву зі своєї підставки.

Додаткове обладнання

- Тримайте додаткові компоненти або будь-яке обладнання, від якого йде електромагнітне випромінювання, подалі від телевізора. Інакше це може спричинити спотворення зображення та/або виникнення шуму.
- Це обладнання належним чином випробуване та визнане таким, що забезпечує функціонування з обмеженнями, визначеними у директиві щодо електромагнітної сумісності (EMC Directive) за використання сигнальних кабелів, коротших за 3 метри.
- Це обладнання належним чином випробуване та визнане таким, що забезпечує функціонування з обмеженнями, визначеними у директиві щодо електромагнітної сумісності (EMC Directive) за використання радіочастотних кабелів, коротших за 30 метрів, для роз'єму ефірного сигналу / супутникового сигналу / сигналу кабельного телебачення.

Рекомендація щодо штекера типу F

Внутрішній дріт повинен виступати за з'єднувальну частину не більше, ніж на 1,5 мм.

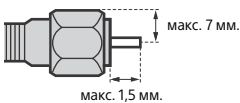

(Довідкова схема штекера типу F)

Функціонування пристрою у бездротовому режимі

- Не використовуйте цей пристрій у безпосередній близькості від медичного обладнання (електрокардіостимуляторів тощо), оскільки це може призвести до неправильної роботи медичного обладнання.
- Не зважаючи на те, що цей пристрій передає/отримує кодовані сигнали, остерігайтеся несанкціонованого перехоплення. Виробник не несе відповідальності за виникнення будь-яких проблемних ситуацій у зв'язку з цим.
- При встановленні й експлуатації цього обладнання слід зберігати відстань між антеною цього приладу та частинами тіла людини не менше 20 см.

Застереження щодо поводження з пультом дистанційного керування

- Встановлюючи елементи живлення, слідкуйте за правильністю полярності.
- Не використовуйте одночасно елементи живлення різних типів або старі й нові елементи живлення.
- Утилізуйте елементи живлення без шкоди для навколишнього середовища. У певних регіонах існують правила щодо утилізації елементів живлення. Будь ласка, дізнайтеся про це у місцевих органах влади.
- Поводьтеся з пристроєм дистанційного керування обережно. Не впускайте, не наступайте на нього та не допускайте пролиття на нього жодних рідин.
- Не кладіть пристрій дистанційного керування поблизу джерел тепла, під пряме сонячне проміння та у вологі місця.

Утилізація телевізора



Утилізація старого електричного та електронного обладнання (застосовується в Європейському союзі та інших країнах із системами роздільного збирання сміття)



Утилізація використаних батарей (застосовно в Європейському союзі та інших країнах, у яких діють системи роздільного збирання сміття)

Компоненти пристрою й елементи керування



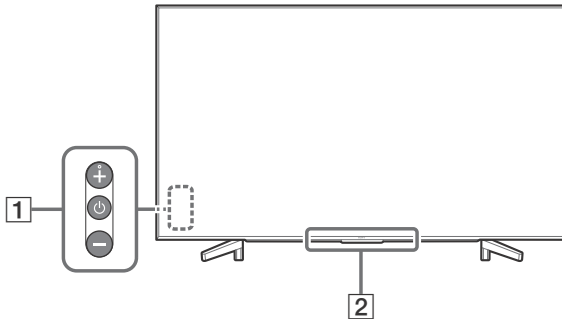

Елементи керування й індикатори

KD-85/75/65/55XF85xx

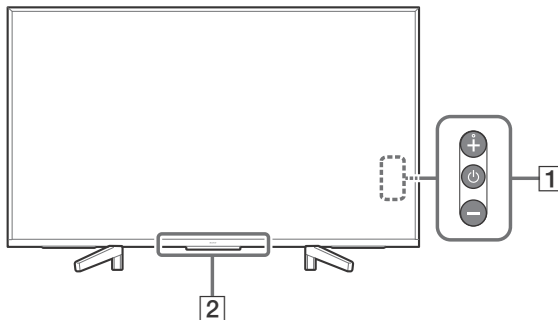

KD-49XF85xx



- 1**  (живлення) /+/-
Якщо телевізор вимкнений,
Натисніть , щоб увімкнути.
Якщо телевізор увімкнений,
Натисніть і тримайте , щоб вимкнути живлення.
Повторно натискайте  для зміни функції, а потім за допомогою кнопки + або - виберіть:
- Регулювання гучності.
 - Вибір каналу.
 - Вибір джерела вхідного TV-сигналу.

- 2** Датчик пристрою дистанційного керування* / датчик світла* / індикатор підсвічування
Індикатор підсвічування горить або блимає в залежності від стану телевізора. Додаткову інформацію див. у Довідці.
* Не розташовуйте біля датчика жодних предметів.

Використання пристрою дистанційного керування

Опис компонентів пристрою дистанційного керування

Форма пристрою дистанційного керування, розташування, наявність і функції кнопок на пристрої дистанційного керування залежать від регіону/країни/моделі телевізора.

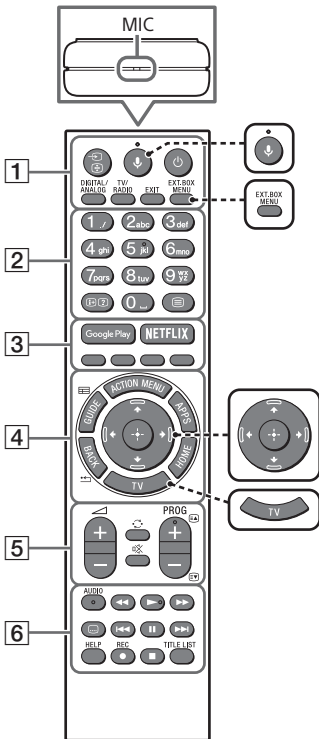

Ⓜ (Мікрофон)

Використовуйте пошук з мовним керуванням. (Наприклад, пошук контенту за допомогою голосу.)



EXT.BOX MENU

Відображайте меню зовнішнього блока (кабельного/супутникового блока) тільки за умови підключення сумісного пристрою HDMI CEC.



⬆/⬇/⬅/➡/⊕ (Навігаційний планшет D-Pad)

Екранне меню навігації та вибору.



TV

Переключіться на телевізійний канал або введіть та відобразіть Панель меню телевізора.

1 (вибір вхідного каналу/ утримання тексту)

У режимі телебачення: виведіть на екран і виберіть джерело вхідного сигналу.

У режимі тексту: утримання поточної сторінки.

(режим очікування телевізора)

Увімкнення чи вимкнення телевізора (режим очікування).

DIGITAL/ANALOG

Переключення між цифровим і аналоговим режимами.

TV/RADIO

Переключення між телевізійним і радіомовленням.

EXIT

Повернення до попереднього вікна або вихід із меню. Якщо доступна інтерактивна прикладна послуга, натисніть, щоб вийти з цієї послуги.

2 Кнопки з цифрами

/ (інформація/відображення тексту)

Відображення інформації.

(текст)

Відображення текстової інформації.

3 Google Play

Доступ до інтерактивної послуги «Google Play».

NETFLIX (Не в усіх країнах і регіонах та не в усіх моделях телевізорів)

Доступ до інтерактивної послуги «NETFLIX».

Кольорові кнопки

Виконання відповідної функції.

4 ACTION MENU

Відображення списку контекстних функцій.

GUIDE/

Відображення цифрової програми передач.

APPS

Доступ до різноманітних послуг і додатків.

BACK/

Повернення до попереднього екрана.

HOME

Відображення головного меню телевізора.

5 +/- (гучність)

Регулювання гучності.

(перехід)



Переключення між двома каналами чи джерелами вхідного сигналу. Телевізор буде переключатися між поточним каналом (джерелом вхідного сигналу) і каналом (джерелом вхідного сигналу), що використовувався останнім.

(вимкнення звуку)

Вимкнення звуку. Натисніть ще раз для відновлення звуку.

PROG +/-//

У режимі телебачення: вибір каналу.

У режимі тексту: вибір наступної () або попередньої () сторінки.

6 AUDIO

Зміна мови для поточної передачі.

Керування мультимедійним вмістом на телевізорі або підключеному пристрої, що підтримує функцію BRAVIA Sync.

(параметри субтитрів)

Увімкнення та вимкнення субтитрів (за наявності цієї функції).

HELP

Відображення довідкового меню. З цього місця доступна Довідка.

● REC

Записування поточної передачі за допомогою функції записування на пристрій USB HDD.

TITLE LIST

Відображення списку розділів.

Схема підключення

Додаткову інформацію про підключення див. у довідці (натисніть **HELP** на пристрої дистанційного керування).

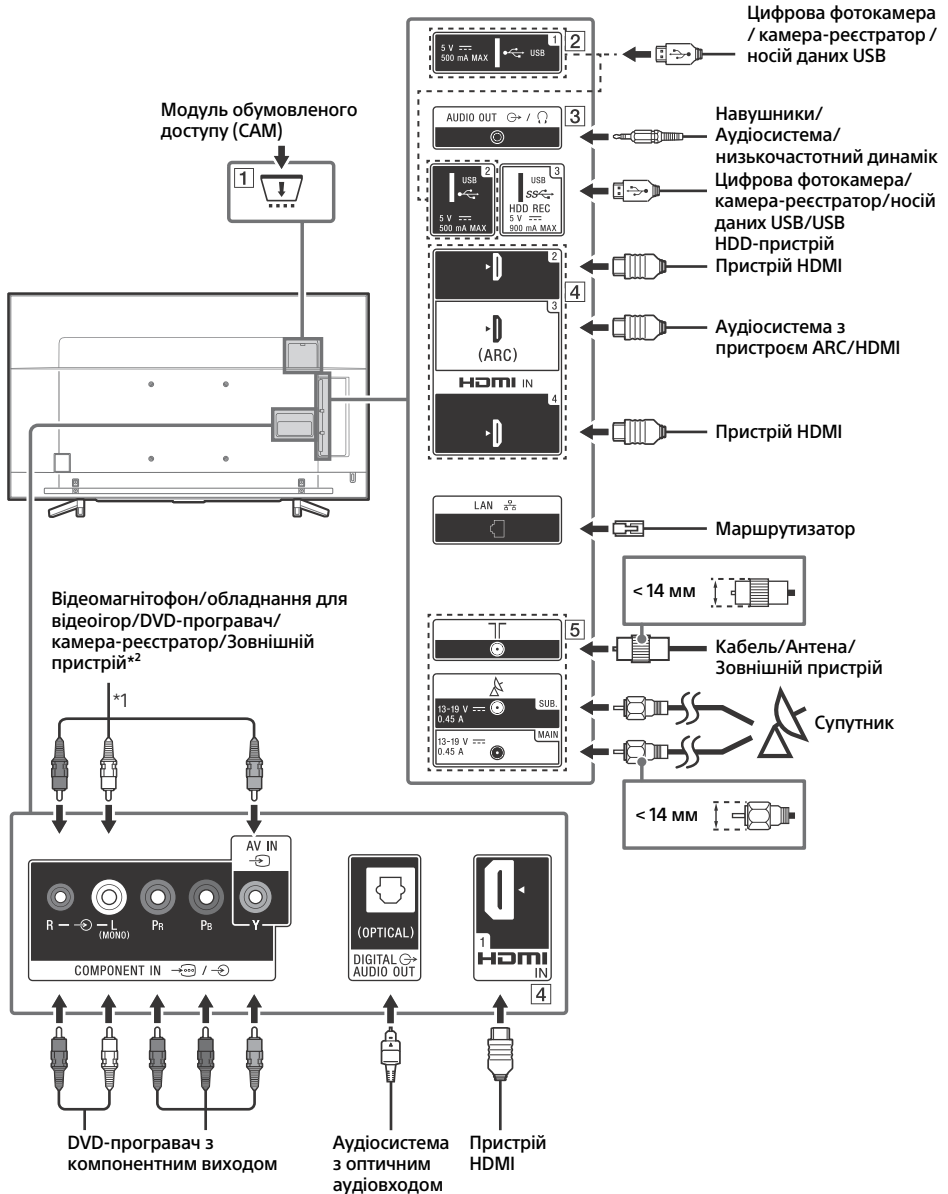

1 CAM (модуль обумовленого доступу)

- Доступ до платних послуг телебачення. Докладну інформацію дивіться в посібнику з експлуатації модуля CAM.
- Не вставляйте смарт-карту безпосередньо в гніздо CAM на телевізорі. Карту слід вставляти в модуль обумовленого доступу, наданий уповноваженим дистриб'ютором.
- Модуль CAM не підтримується в деяких країнах та регіонах. Запитуйте в уповноваженого дистриб'ютора.
- Якщо переключитися на цифрову передачу після використання інтернет-відео, то може з'явитися повідомлення CAM.

2 USB 1/2, USB 3 (HDD REC)*3

- Підключення великого пристрою USB може призвести до порушення роботи інших підключених пристроїв.
- Підключайте великий пристрій USB до порту USB 1.
- Під'єднайте пристрій USB HDD до порту USB 3 (синій).

3 **AUDIO OUT**

- Підтримує лише 3-полюсний роз'єм міні-стерео.
- Щоб відтворювати звук телевізора через підключене обладнання, натисніть кнопку **HOME**. Виберіть [Налаштування] → [Звук] → [Аудіовихід/вихід для навушників], а потім потрібний елемент.

4 **HDMI IN 1/2/3/4**

- Інтерфейс HDMI може передавати цифрове відео та аудіо по одному кабелю.

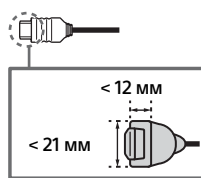

• **HDMI IN 3 ARC (зворотний аудіоканал)**

Підключіть аудіосистему до HDMI IN 3, щоб направити телевізійний аудіосигнал до вашої аудіосистеми. Аудіосистема, що підтримує HDMI ARC, може надсилати відео на телевізор та отримувати звук з телевізора за допомогою одного й того ж кабелю HDMI. Якщо ваша аудіосистема не підтримує HDMI ARC, то додаткове з'єднання з DIGITAL AUDIO OUT (OPTICAL) стає потрібним.

5 **ГГ (PC-вхід), (вхід для супутникової антени)**

- Підключення для ефірного/кабельного і супутникового телебачення. Етапи підключення: SUB. → MAIN → Антена
- SUB. роз'єм слід підключати лише під час використання режиму подвійного тюнера (за винятком передачі одним кабелем EN50494).

*1 При підключенні монообладнання підключайте його до L (MONO) аудіороз'єму (гнізда).

*2 Для зовнішнього пристрою, який має тільки SCART AV OUT, використовуйте адаптер SCART-RCA та аналоговий кабель-подовжувач.

*3 Не в усіх країнах і регіонах та не в усіх моделях телевізорів.

Встановлення телевізора на стіні

Використання Кронштейна для настінного кріплення (продається окремо)

Посібник з експлуатації цього телевізора описує лише кроки для підготовки телевізора до його настінного монтажу, перш ніж його встановлять на стіні.

Інформація для споживачів:

Для захисту виробу та з міркувань безпеки компанія Sony наполегливо рекомендує, щоб встановлення телевізора здійснювалося дилерами або ліцензованими підрядниками Sony. Не намагайтеся встановити його самостійно.

Дилерам та підрядникам Sony:

Приділяйте максимальну увагу безпеці під час встановлення, періодичного обслуговування та перевірки виробу.

Для встановлення цього виробу, особливо для визначення міцності стіни, яка повинна витримувати вагу телевізора, необхідно мати достатній досвід. Довіряйте виконання монтажу тільки дилерам чи ліцензованим підрядникам Sony та приділяйте належну увагу безпеці під час встановлення. Компанія Sony не несе жодної відповідальності за збитки й травми, викликані неправильною експлуатацією чи встановленням.

Щоб встановити телевізор на стіні, використовуйте Кронштейн для настінного кріплення SU-WL450 (не входить до комплекту постачання) (Окрім KD-85/75XF85xx).

При встановленні Кронштейна для настінного кріплення користуйтеся інструкціями з експлуатації та Посібником зі встановлення Кронштейна для настінного кріплення.

Примітка

- Тримайте викручені гвинти в безпечному, недосяжному для дітей місці.
- Помістіть телевізор таким чином, щоб його екран був повернутий лицьовою стороною вниз, на рівну стійку поверхню, вкриту товстою та м'якою тканиною, для демонтажу настільної підпори, щоб уникнути пошкодження поверхні рідкокристалічного дисплея. (Тільки KD-49XF85xx)



Пояснення щодо встановлення стінного Кронштейна для настінного кріплення у розділі «Інформація про встановлення» (Кронштейн для настінного кріплення) на сторінці товару стосовно моделі вашого телевізора. www.sony.eu/support/

Викрутіть гвинти із задньої панелі телевізора.

KD-65/55XF85xx

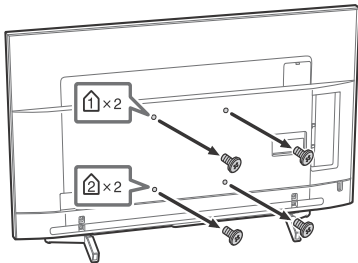

KD-49XF85xx

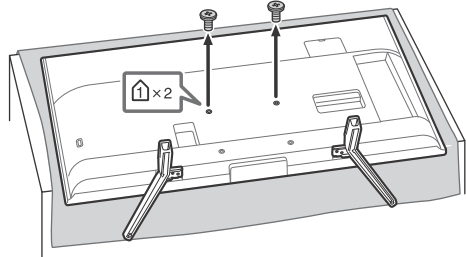

Від'єднання настільної підпори від панелі телевізора (Тільки KD-49XF85xx)

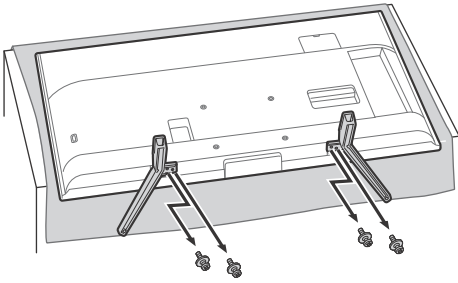

UA

Тільки KD-85/75XF85xx

Телевізор можна приєднати до Кронштейна для настінного кріплення (не входить до комплекту постачання) у такому вигляді, як він був запакований.

Підготуйте телевізор до приєднання кронштейна для настінного кріплення, перш ніж підключати кабелі.

Для захисту виробу та з міркувань безпеки компанія Sony наполегливо рекомендує, щоб встановлення телевізора здійснювалося кваліфікованими спеціалістами. Не намагайтеся встановити його самостійно.

- Дотримуйтесь інструкцій, наведених стосовно Кронштейна для настінного кріплення вашої моделі. Для встановлення цього телевізора, особливо для визначення міцності стіни, яка повинна витримувати вагу телевізора, необхідно мати достатній досвід.
- Обов'язково зберігайте невикористані гвинти та настільну підпору в безпечному місці, доки не знадобиться приєднати її. Тримайте гвинти подалі від малих дітей.

1 Викрутіть гвинти із задньої панелі телевізора.

KD-85XF85xx

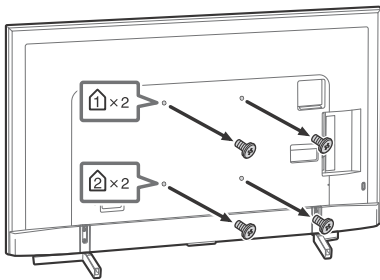

KD-75XF85xx

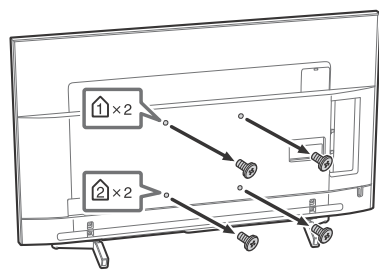

- 2 Приєднайте Кронштейн для настінного кріплення (не входить до комплекту постачання) за допомогою гвинтів (не входять до комплекту постачання).

KD-85XF85xx

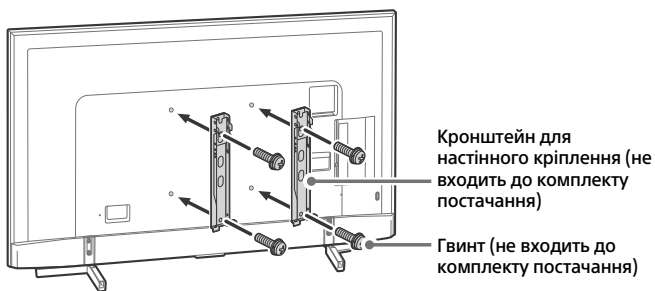

KD-75XF85xx

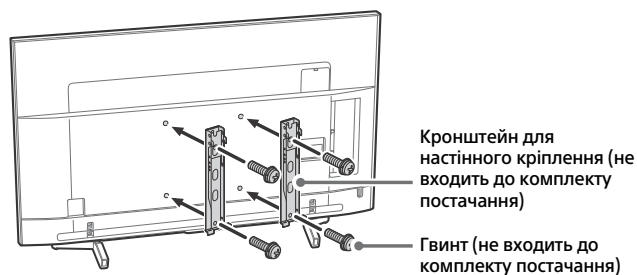

Примітка

- У разі використання електричної викрутки задайте крутильний момент приблизно 1,5 Н·м {15 кгс·см}.

3 Від'єднайте настільну підпору від телевізора.

KD-85XF85xx

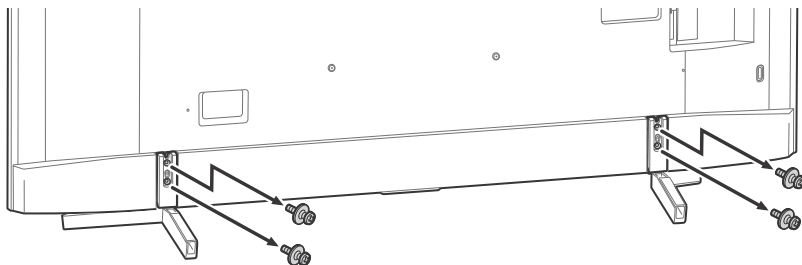

KD-75XF85xx

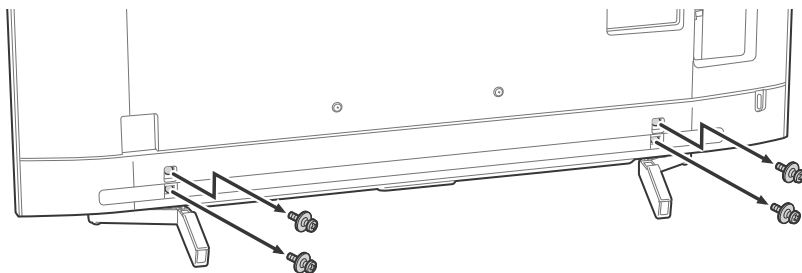

Пошук та усунення несправностей

Для пошуку та усунення загальних несправностей (чорний екран, відсутність звуку, «зависання» зображення, відсутність реакції від телевізора або втрата мережевого підключення) виконуйте такі дії.

1. Перезапустіть телевізор, натиснувши та тримаючи кнопку живлення на пристрої дистанційного керування, поки не відобразиться повідомлення. Телевізор перезапуститься. Якщо робота телевізора не відновлюється, спробуйте від'єднати його від електромережі на дві хвилини, а потім підключіть його знову.
2. Див. меню **HELP** (натисніть на пристрої дистанційного керування).
3. Підключіть телевізор до інтернету й оновіть програмне забезпечення.
4. Відвідайте сайт служби підтримки Sony (відповідна інформація міститься на задній кришці).

Коли відображається повідомлення [З'явилось оновлення системного ПЗ для ТВ...].

Компанія Sony наполегливо рекомендує оновлювати програмне забезпечення телевізора за допомогою функції [Оновити зараз]. Такі оновлення програмного забезпечення покращують роботу телевізора або додають нові функції.

Відобразиться такий екран із повідомленням [Updating...] (Оновлення...) Під час оновлення програмного забезпечення блиматиме індикатор підсвічування.

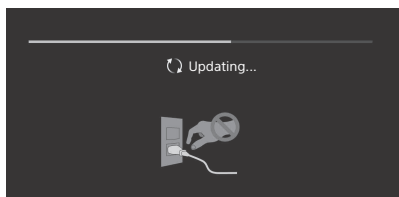

Не від'єднуйте кабель живлення під час оновлення програмного забезпечення. Оновлення може встановитися неповністю і програмне забезпечення функціонуватиме неправильно. Оновлення програмного забезпечення може тривати до 15 хвилин.

Коли вставляєте штекер телевізора, телевізор може не увімкнутися одразу після натиснення кнопки живлення на пристрої дистанційного керування або на самому телевізорі.

Для ініціалізації системи потрібен певний час. Зачекайте одну хвилину, а потім знову натисніть кнопку.

Несправності та способи їх усунення

Якщо індикатор підсвічування блимає червоним.

- Порахуйте кількість спалахів (інтервал між якими складає три секунди). Перезавантажте телевізор, витягнувши штекер із розетки. Через дві хвилини знову підключіть його й увімкніть телевізор. Якщо проблема не зникає, відключіть кабель живлення та зверніться до найближчого дистриб'ютора або сервісного центру Sony і повідомте кількість блимань індикатора підсвічування.

Неможливо отримати ефірний/кабельний сигнал.

- Перевірте антену/кабель та налаштування ретранслятора.
- Виберіть джерело ефірного/кабельного сигналу, натиснувши **DIGITAL/ANALOG** на пристрої дистанційного керування. Якщо служба мовлення не відображається, натисніть **TV**, а потім натисніть **DIGITAL/ANALOG**.
- Ефірний сигнал може пригнічуватися, якщо поруч є потужне джерело сигналу. Задайте для параметра [LNA (КН ---)] значення [Вимкн] у цифровому налаштуванні.
- Після переїзду в нове помешкання або після спроби отримати нові послуги мовлення спробуйте відшукати послуги мовлення, вибравши [Цифрове налаштування].

Неможливо отримати супутниковий сигнал.

- Перевірте кабельне з'єднання супутникового сигналу.
- Коли відобразиться повідомлення [Немає сигналу. Виявлено перевантаження LNB...], від'єднайте кабель живлення. Після цього перевірте супутниковий кабель на відсутність пошкоджень, а також переконайтеся, що на супутниковому з'єднувачі не закорочено лінії супутникового сигналу.

Пульт дистанційного керування не працює.

- Замініть батарейки.

Кнопка EXT.BOX MENU на пульті дистанційного керування не працює.

- Підключіть сумісний пристрій HDMI CEC та змініть налаштування у меню на цей вхід.

Ви забули пароль для розблокування функції «Батьківський замок».

- Введіть PIN-код 9999 і виберіть [Змінити PIN-код].

Зона навколо телевізора нагрівається.

- Якщо телевізор використовується протягом тривалого часу, зона навколо нього нагрівається. Це можна відчути на дотик.

Технічні характеристики

Система

Система панелі

PK-панель (Рідкокристалічний Дисплей),
Світлодіодне підсвічування

Телевізійна система

Залежить від вибраної країни, регіону або моделі телевізора

Аналогова: B/G, D/K, I

Цифрова: DVB-T/DVB-C
DVB-T2*

Супутник*: DVB-S/DVB-S2

Система кольору

PAL/SECAM/NTSC3.58 (тільки відео)/NTSC4.43
(тільки відео)

Покриття каналів

Залежить від вибраної країни, регіону або моделі телевізора

Аналогова: UHF/VHF/кабель

Цифрова: UHF/VHF/кабель

Супутник*: Проміжна частота 950–2150 МГц

Вихід звуку

10 Вт + 10 Вт

Бездротова технологія

Протокол IEEE802.11ac/a/b/g/n

(Доступність технології IEEE802.11ac залежить від країни та регіону.)

Bluetooth 4.1

Частотні діапазони

Бездротова LAN (IEEE802.11ac/a/b/g/n)	
Діапазон частот	Вихідна потужність
2400-2483,5 МГц	< 20,0 dBm
5150-5350 МГц	< 20,0 dBm
5470-5850 МГц	< 20,0 dBm

Bluetooth	
Діапазон частот	Вихідна потужність
2400-2483,5 МГц	< 10,0 dBm

RMF-TX310E

Bluetooth	
Діапазон частот	Вихідна потужність
2400-2483,5 МГц	< 10,0 dBm

Версія програмного забезпечення

Телевізор: PKG_..._...EUA

Натисніть **HELP** на пристрої дистанційного керування, щоб дізнатися версію програмного забезпечення.

Пристрій дистанційного керування: ..._..._...

Натисніть **HOME**, потім перейдіть до [Налаштування] → [Голосове дистанційне керування] → [Версія ПЗ].

Будь-які оновлення програмного забезпечення/мікропрограми для цього обладнання/пристроїв/компонентів в жодному разі не будуть порушувати відповідність Технічному регламенту радіоблагоднання.

* Не всі телевізори підтримують технологію DVB-T2 чи DVB-S/S2 та мають роз'єм для супутникової антени.

Вхідні та вихідні гнізда

Антенa/кабель

Зовнішній роз'єм із опором 75 Ом для VHF/UHF

Супутникова антена

Гніздовий роз'єм типу F, 75 Ом.

DiSEqC 1.0, LNB 13 В/18 В, зрук 22 кГц, Передача одним кабелем EN50494.

 COMPONENT IN

Y/Pb/Pr (компонентний відеосигнал): 1080p (50, 60 Гц), 1080i (50, 60 Гц), 720p (50, 60 Гц), 576p, 576i, 480p, 480i

Аудіовхід (роз'єми RCA)

 AV IN

Відеовхід (звичайний штекер RCA із входом Y)

HDMI IN 1/2/3/4 (підтримка роздільної здатності 4K, сумісність із HDCP 2.2)

Відео:

4096 × 2160p (50, 60 Гц)^{*1*2}, 4096 × 2160p (24 Гц)^{*1}, 3840 × 2160p (50, 60 Гц)^{*2}, 3840 × 2160p (24, 25, 30 Гц), 1080p (30, 50, 60 Гц), 1080/24p, 1080i (50, 60 Гц), 720p (30, 50, 60 Гц), 720/24p, 576p, 576i, 480p, 480i, формати ПК^{*3}

*1 Якщо 4096 × 2160p є вхідним та [Широкоекранний режим] встановлено на [Нормальна], то роздільна здатність відображається як 3840 × 2160p. Для відображення 4096 × 2160p, встановіть [Широкоекранний режим] покази на [Повний 1] або [Повний 2].

*2 Тільки HDMI IN 2/3. Для підтримки 18 Гбіт/с налаштуйте [Формат сигналу HDMI] на [Розширений формат].

*3 Детальнішу інформацію Див. у довідці.

Аудіо:

5,1-канальна лінійно-імпульсна модуляція: 32/44,1/48/88,2/96/176,4/192 кГц 16/20/24 біти, Dolby Digital, Dolby Digital Plus і DTS

ARC (зворотний аудіоканал) (тільки HDMI IN 3) (двоканальна лінійна імпульсно-кодова модуляція (Linear PCM): 48 кГц 16 біти, Dolby Digital, Dolby Digital Plus, DTS)

 DIGITAL AUDIO OUT (OPTICAL)

Цифровий оптичний роз'єм (двоканальна лінійна імпульсно-кодова модуляція (Linear PCM): 48 кГц 16 біти, Dolby Digital, DTS)

AUDIO OUT  (роз'єм міні-стерео)

Навушники, аудіовхід, низькочастотний динамік

 1,  2,  3 (HDD REC)^{*1}

Порт USB пристрою. ( 3 Пристрій USB HDD для функції запису REC)

Порти USB 1 і 2 підтримують стандарт High Speed USB (USB 2.0)

Порт USB 3 підтримує стандарт Super Speed USB (USB 3.1 Gen 1)



Гніздо CAM (модуль обумовленого доступу)



LAN

Роз'єм 10BASE-T/100BASE-TX (Залежно від робочого середовища мережі швидкість з'єднання може відрізнятись. Швидкість та якість передачі даних 10BASE-T/100BASE-TX не гарантуються для цього телевізора.)

 DC IN 19.5 V (лише моделі, до комплекту яких додається мережний адаптер)

Вхід мережевого адаптера

Інше

Додаткові аксесуари

Кронштейн для настінного кріплення: SU-WL450 (Окрім KD-85/75XF85xx)

Умови зберігання:

Продукцію зберігають в упакованому виді в темних, сухих, чистих, добре вентильованих приміщеннях, ізольованих від місць зберігання кислот і лугів. Температура зберігання*: від -20 °C до +60 °C. Відносна вологість зберігання*: < 80 % (без конденсації).

* Примітка: неможливо отримати максимальні значення для обох параметрів одночасно. Робоча температура: від 0 °C до 40 °C. Робоча відносна вологість: 10 % – 80 % (без конденсації).

Живлення, технічні дані виробу та інше

Вимоги до джерела живлення за винятком моделей, до комплекту яких надається мережевий адаптер 220 В - 240 В змінного струму, 50 Гц лише моделі, до комплекту яких додається мережевий адаптер Живлення постійним струмом 19,5 В через мережевий адаптер струму Номінальна вхідна потужність: 220 В - 240 В змінного струму, 50 Гц

Клас енергоефективності

KD-85XF85xx: A
KD-75XF85xx: A+
KD-65XF85xx: A+
KD-55XF85xx: A
KD-49XF85xx: A

Розмір екрана (по діагоналі) (прибл.)

KD-85XF85xx: 214,8 см / 85 дюймів
KD-75XF85xx: 189,3 см / 75 дюймів
KD-65XF85xx: 163,9 см / 65 дюймів
KD-55XF85xx: 138,8 см / 55 дюймів
KD-49XF85xx: 123,2 см / 49 дюймів

Споживання електро-енергії

У режимі [Стандартне]
KD-85XF85xx: 233 Вт
KD-75XF85xx: 149 Вт
KD-65XF85xx: 120 Вт
KD-55XF85xx: 103 Вт
KD-49XF85xx: 88 Вт

У режимі [Яскравий]
KD-85XF8596: 400 Вт
KD-75XF8596: 272 Вт
KD-65XF8596: 218 Вт
KD-55XF8596: 192 Вт
KD-55XF8577: 192 Вт
KD-49XF8596: 160 Вт
KD-49XF8577: 160 Вт

Середньорічне споживання електроенергії*2

KD-85XF85xx: 323 кВт-г
KD-75XF85xx: 207 кВт-г
KD-65XF85xx: 166 кВт-г
KD-55XF85xx: 143 кВт-г
KD-49XF85xx: 122 кВт-г

Споживання електроенергії в режимі очікування*3*4

0,50 Вт (25 Вт у режимі оновлення програмного забезпечення/електронної програми телепередач)

Роздільна здатність дисплея

3840 точки (по горизонталі) × 2160 рядки (по вертикалі)

Вихідна потужність

USB 1/2
5 В ---, 500 мА (макс.)
USB 3
5 В ---, 900 мА (макс.)

Розміри (прибл.) (ш × в × г)

з настільною підпорою
KD-85XF85xx: 191,1 × 117,6 × 42,9 см
KD-75XF85xx: 167,3 × 103,1 × 37,1 см
KD-65XF85xx: 145,0 × 90,0 × 31,5 см
KD-55XF85xx: 123,1 × 77,6 × 31,5 см
KD-49XF85xx: 109,8 × 70,3 × 27,9 см

без настільної підпори

KD-85XF85xx: 191,1 × 109,8 × 7,3 см
KD-75XF85xx: 167,3 × 96,3 × 5,4 см
KD-65XF85xx: 145,0 × 83,6 × 5,2 см
KD-55XF85xx: 123,1 × 71,3 × 5,2 см
KD-49XF85xx: 109,8 × 64,4 × 5,8 см

Вага (прибл.)

з настільною підпорою

KD-85XF85xx: 46,2 кг
KD-75XF85xx: 40,1 кг
KD-65XF85xx: 26,5 кг
KD-55XF85xx: 20 кг
KD-49XF85xx: 13,7 кг

без настільної підпори

KD-85XF85xx: 44,1 кг
KD-75XF85xx: 38,9 кг
KD-65XF85xx: 25,6 кг
KD-55XF85xx: 19,1 кг
KD-49XF85xx: 13,2 кг

*1 Не в усіх країнах і регіонах та не в усіх моделях телевізорів.

*2 Річне споживання електроенергії за умови експлуатації телевізора 4 години на день, 365 днів на рік. Фактичний рівень споживання електроенергії залежить від режиму використання телевізора.

*3 Вказане споживання електроенергії в режимі очікування досягається після того, як телевізор завершить усі внутрішні процеси.

*4 Споживання електроенергії в режимі очікування збільшується, якщо телевізор підключено до мережі.

Примітка

- Не виймайте фальш-карту або фальш-панель з гнізда CAM (модуля обумовленого доступу) на телевізорі, якщо немає потреби вставити у це гніздо смарт-карту.
- Доступність додаткових аксесуарів залежить від країни, регіону, моделі та наявності на складі.
- Зовнішній вигляд і технічні характеристики можуть бути змінені без попередження.

Примітки щодо функції цифрового телебачення

- Цифрове телебачення (цифрове телевізійне мовлення, супутникове та кабельне телебачення), інтерактивні послуги та мережеві функції можуть бути недоступними в деяких країнах і регіонах. Деякі функції можуть бути вимкненими або можуть не працювати належним чином для певних провайдерів і мережевих середовищ. Деякі постачальники послуг телебачення можуть нараховувати плату за свої послуги.
- Цей телевізор підтримує цифрове мовлення з використанням кодеків MPEG-2, H.264/MPEG-4 AVC та H.265/HEVC; водночас не гарантовано сумісність з усіма сигналами операторів / службовими сигналами, що можуть змінюватися з часом.

Інформація про товарні знаки

- HDMI, HDMI High-Definition Multimedia Interface та логотип HDMI є торговельними марками або зареєстрованими торговельними марками HDMI Licensing Administrator, Inc. в США та інших країнах.
- Виготовлено за ліцензією компанії Dolby Laboratories. Dolby, Dolby Audio та емблема з подвійним «D» — торговельні марки компанії Dolby Laboratories.
- «BRAVIA», BRAVIA та BRAVIA Sync є товарними знаками або зареєстрованими марками Sony Corporation.
- Gracenote, лого та логотип Gracenote, «логотип «Powered by Gracenote»» є або зареєстрованими товарними знаками або товарними марками Gracenote, Inc. у США та/або інших країнах.
- Vewd® Core. Copyright 1995-2017 Vewd Software AS. All rights reserved.
- Google, Android TV, Google Play, Chromecast built-in, YouTube та інші відповідні знаки та логотипи є торговельними марками корпорації Google LLC.
- Wi-Fi®, Wi-Fi Alliance®, Wi-Fi Direct® та Miracast® є зареєстрованими товарними знаками Wi-Fi Alliance.

- Wi-Fi Protected Setup™ є товарним знаком Wi-Fi Alliance.
- Логотип Wi-Fi CERTIFIED™ є сертифікаційним знаком Wi-Fi Alliance.
- Патенти на стандарт DTS див. на веб-сайті <http://patents.dts.com>. Вироблено за ліцензією DTS, Inc. DTS, логотип, а також DTS разом із логотипом є зареєстрованими товарними знаками, а «DTS Digital Surround» — товарним знаком компанії DTS, Inc. © DTS, Inc. Усі права захищено.
- Текстова торгова марка і логотипи Bluetooth® — зареєстровані торгові марки, що є власністю Bluetooth SIG, Inc. Корпорація Sony Corporation використовує їх за ліцензією. Інші торгові марки й торгові знаки належать відповідним власникам.
- Netflix є зареєстрованим товарним знаком Netflix, Inc.
- DiSEqC™ є товарним знаком EUTELSAT. Цей телевізор підтримує DiSEqC 1.0. Цей телевізор не призначений для керування моторизованих антен.
- TUXERA — зареєстрований товарний знак Tuxera Inc. у США й інших країнах.
- Логотип USB-IF SuperSpeed USB (тризубець) є зареєстрованим товарним знаком USB Implementers Forum, Inc.

- Усі інші торговельні марки є власністю відповідних власників.



4K

Actual resolution: 3840 x 2160 pixels



Справочное руководство
Довідка

http://rd1.sony.net/help/tv/faep1/h_aep/



Для получения полезной информации о продукции Сони
Для отримання корисної інформації щодо виробів компанії Сони

www.sony.eu/support

<http://www.sony.net/>

© 2018 Sony Visual Products Inc.