

Haier

РУССКИЙ

**Телевизор
цветного изображения
жидкокристаллический
(LED)**

ҚАЗАҚША

**РУКОВОДСТВО
ПО ЭКСПЛУАТАЦИИ**

**Түрлі-түсті сурет
СК (LED)
теледидар**

У К Р А І Н С Ь К А

**ПАЙДАЛАНУ
БОЙЫНША НҰСҚАУЛЫҚ**

**Телевізор
кольорового зображення
рідкокристалічний
(LED)**

**ІНСТРУКЦІЯ
З ЕКСПЛУАТАЦІЇ**

LE75U6600U

Перед использованием устройства внимательно прочтите это руководство по эксплуатации и сохраните его для дальнейшего использования.

Пайдалануды алдында осы пайдалану бойынша нсаулыты оып шыып, оны алдаы олдананс шін сатап ойыыз.

Перед використанням пристрою уважно прочитайте це керівництво по експлуатації та збережіть його для подальшого використання.

Содержание

01 Техника безопасности

Вступление.....	2
Важная информация	2
Предупреждение об опасности.....	3
Предупреждения и предостережения	4

02 Вступительная часть

Внимание.....	5
Основные функциональные возможности... ..	5
Технические характеристики	5
Установка	5
Прикрепление к телевизору подставки	6
Настенный монтаж	7
Передняя панель	8
Задние и боковые разъёмы	8
Подключения к телевизору	9
Интерфейс подключения электронных модулей	11

03 Remote Control

Пульт дистанционного управления	12
Телетекст	13

04 Эксплуатация

Установка	14
Меню каналов	14
Автоматическая настройка (DVB-T/T2)	14
Автоматическая настройка (DVB-C)	15
Ручная настройка на аналоговые каналы	16
Индивидуальная настройка канала	16
Интерфейс подключения электронных модулей..	16
Сведения о сигнале (только для цифрового телевидения)	16

Параметры изображения	17
Меню звука	17
Часы	17
Меню настроек	18
Меню блокировки	18
Телегид / электронная программа передач ..	19
Файловая система PVR	19
Запись телепередач	20
Запись	20
Воспроизведение	20
USB-проигрыватель	20
Функция Time Shift	21

05 Поиск и устранение неисправностей

Поиск и устранение неисправностей	22
---	----

06 Технические характеристики

Технические характеристики	24
----------------------------------	----

01 Техника безопасности

ВСТУПЛЕНИЕ

Благодарим за приобретение ЖК-телевизора диагональю 190.5 см (75 дюймов). Настоящее руководство поможет вам настроить телевизор и приступить к его использованию.

Первым делом проверьте комплектность поставки:

ЖК-телевизор сверхвысокой чёткости с диагональю экрана 190.5 см (75 дюймов)

Пульт дистанционного управления

Две батарейки типоразмера AAA

Руководство по эксплуатации

Гарантийный талон

Винты

Подставка

Кабель аудио-видео

Соединительный кабель YPbPr

Ru

Приступим!

ВАЖНАЯ ИНФОРМАЦИЯ

ПРОЧТИТЕ ВСЕ ИНСТРУКЦИИ ИЗ ДАННОГО РУКОВОДСТВА И СОХРАНИТЕ ЕГО ДЛЯ ИСПОЛЬЗОВАНИЯ В ДАЛЬНЕЙШЕМ.

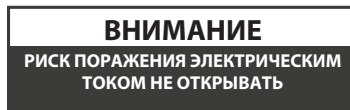

ВНИМАНИЕ

ВО ИЗБЕЖАНИЕ РИСКА ПОРАЖЕНИЯ ЭЛЕКТРИЧЕСКИМ ТОКОМ НЕ ОТКРЫВАЙТЕ КРЫШКИ УСТРОЙСТВА. ВНУТРИ НЕТ ОБСЛУЖИВАЕМЫХ ПОКУПАТЕЛЕМ КОМПОНЕНТОВ. ПРИ ОБНАРУЖЕНИИ НЕПОЛАДОК СВЯЖИТЕСЬ СО СЛУЖБОЙ ПОДДЕРЖКИ. МАРКИРОВКА В ВИДЕ МОЛНИИ В ТРЕУГОЛЬНИКЕ УКАЗЫВАЕТ НА ТО, ЧТО В ЦЕПЯХ УСТРОЙСТВА ПРИСУТСТВУЕТ ВЫСОКОЕ НАПРЯЖЕНИЕ. ПО ЭТОЙ ПРИЧИНЕ ПРИКОСНОВЕНИЕ К ВНУТРЕННИМ КОМПОНЕНТАМ УСТРОЙСТВА ПРЕДСТАВЛЯЕТ СОБОЙ ОПАСНОСТЬ.

МАРКИРОВКА В ВИДЕ ВОСКЛИЦАТЕЛЬНОГО ЗНАКА В ТРЕУГОЛЬНИКЕ УКАЗЫВАЕТ НА ТО, ЧТО В РУКОВОДСТВЕ ПО ЭКСПЛУАТАЦИИ СОДЕРЖАТСЯ СООТВЕТСТВУЮЩИЕ ИНСТРУКЦИИ НА ДАННЫЙ СЧЁТ.



ВНИМАНИЕ: ВО ИЗБЕЖАНИЕ РИСКА ПОРАЖЕНИЯ ЭЛЕКТРИЧЕСКИМ ТОКОМ И ВОЗГОРАНИЯ ЗАПРЕЩАЕТСЯ УСТАНОВЛИВАТЬ ТЕЛЕВИЗОР ВБЛИЗИ ИСТОЧНИКОВ ВЫСОКОЙ ВЛАЖНОСТИ. НЕ ИСПОЛЬЗУЙТЕ АБРАЗИВНЫЕ ОЧИСТИТЕЛИ, ПОСКОЛЬКУ ОНИ ПОЦАРАПАЮТ ЭКРАН. ТАКЖЕ НЕ СТОИТ ПРИКАСАТЬСЯ К ЭКРАНУ ПРЕДМЕТАМИ, КОТОРЫЕ МОГУТ ПРИВЕСТИ К ОБРАЗОВАНИЮ НА НЁМ ЦАРАПИН.



ПРИМЕЧАНИЕ: САМОСТОЯТЕЛЬНЫЙ РЕМОНТ ТЕЛЕВИЗОРА ЗАПРЕЩЁН И МОЖЕТ ПРИВЕСТИ К ТРАВМЕ ИЛИ ПОВРЕЖДЕНИЮ УСТРОЙСТВА. ПРИ ОБНАРУЖЕНИИ ЛЮБЫХ НЕПОЛАДОК СВЯЖИТЕСЬ СО СЛУЖБОЙ ПОДДЕРЖКИ.

Предупреждение об опасности

- Во избежание риска поражения электрическим током не открывайте крышки устройства. Внутри нет обслуживаемых покупателем компонентов. Если устройству требуется ремонт, то его должен выполнять специально обученный персонал.
- Предупреждение: во избежание поражения электрическим током или возгорания не допускайте попадания в устройство воды.
- Не допускайте попадания на устройство брызг жидкости. Не ставьте телевизор рядом с сосудами с водой, например, рядом с вазами. Также не следует ставить сосуды с водой на само устройство.
- Не подвергайте устройство воздействию прямых солнечных лучей и тепла, идущего от батарей или печей.
- Не перекрывайте вентиляционные отверстия, поскольку они необходимы для нормальной работы устройства. Запрещается ставить телевизор на подушки, диван или подобные объекты, которые могут пагубным образом сказаться на вентиляции.
- Не устанавливайте устройство на неустойчивые тележки, стойки, штативы, кронштейны или столы. Телевизор может упасть, в результате чего будет повреждён, а вы получите травму.
- Не ставьте на телевизор предметы с острыми краями.
- Вытаскивайте шнур питания из электророзетки в случае длительного простоя телевизора.
- Батареи из пульта управления необходимо утилизировать соответствующим образом.
- ПРЕДУПРЕЖДЕНИЕ: запрещено подвергать батареи нагреву (оставлять на солнечном свету, близ огня и т.д.).
- ПРЕДУПРЕЖДЕНИЕ: чрезмерно высокий уровень громкости в наушниках может повредить органы слуха.
- **ВНИМАНИЕ:** если телевизор был подвергнут воздействию электростатического разряда, то он может не работать должным образом и, вероятно, потребуются произвести его сброс.



Данная маркировка указывает на то, что устройство, на которое она нанесена, запрещается утилизировать вместе с бытовыми отходами (это правило обязательно к исполнению на территории Евросоюза). Ради бережного отношения к окружающей среде, здоровью человека и рациональному использованию ресурсов утилизируйте устройство согласно применимым требованиям. Для возврата телевизора свяжитесь с организацией, занимающейся утилизацией, или обратитесь к продавцу устройства. Они смогут произвести утилизацию надлежащим образом.

CE RoHS ✓

ПРЕДУПРЕЖДЕНИЯ И ПРЕДОСТЕРЕЖЕНИЯ

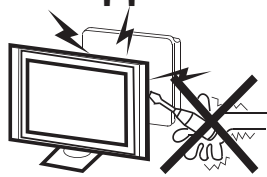

Предупреждение



Во время работы телевизора по его внутренним цепям текут токи высокого напряжения. Не снимайте с устройства заднюю крышку. Если устройству требуется ремонт, то его необходимо поручить специально обученному персоналу.

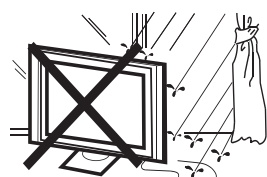

Предупреждение



Не допускайте попадания каких-либо предметов в вентиляционные и другие отверстия телевизора. Не допускайте попадания на устройство каких-либо жидкостей.

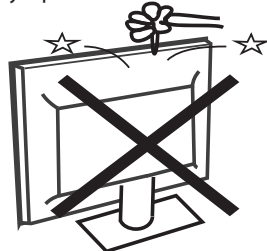

Предупреждение



Не допускайте попадания каких-либо предметов в вентиляционные и другие отверстия телевизора. Не допускайте попадания на устройство каких-либо жидкостей.

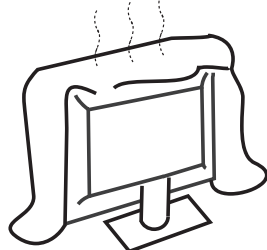

Внимание



Не перекрывайте вентиляционные отверстия задней крышки. Для длительной и бесперебойной эксплуатации электрокомпонентам требуется охлаждение.

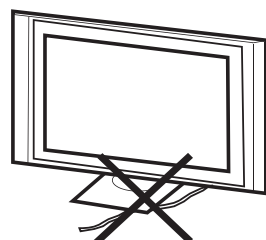

Внимание



Не передавливайте шнур электропитания.

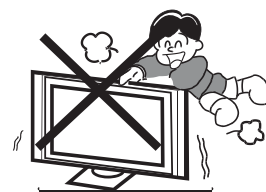

Внимание



Ни в коем случае не становитесь, не облакачивайтесь и не толкайте телевизор или его подставку. Следите за детьми. Падение на них телевизора может привести к тяжёлым травмам.

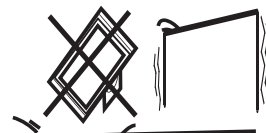

Внимание



Не устанавливайте устройство на неустойчивые тележки, стойки, полки или столы. При падении телевизора вы можете получить тяжёлые травмы, а телевизор – сильные повреждения.



Внимание



При длительном простое устройства его рекомендуется отключить от сети электропитания.

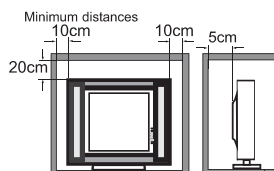

Внимание



Если телевизор будет встроен, тогда необходимо соблюсти указанные минимальные расстояния до стен. Несоблюдение расстояний приведёт к перегреву устройства и созданию опасной ситуации.

02 Вступительная часть

ВНИМАНИЕ

Ни в коем случае не меняйте какие-либо настройки телевизора, не описанные в настоящем руководстве.

Это же относится и к органам управления. Все телевизоры, экран которых имеет светодиодную подсветку, относятся к устройствам, работающим с высокими напряжениями.

Если вы производите очистку телевизора от пыли или если внутрь него или в зазоры органов управления, кнопок и подобных элементов попала вода, тогда устройство необходимо обесточить, отсоединив его от электросети. Протирку телевизора следует выполнять сухой безворсовой тряпкой.

Во время грозы отключайте от электросети шнур питания и вытаскивайте из телевизора антенный кабель. Несоблюдение этих правил может привести к повреждению устройства. Любой ремонт телевизора должен выполнять квалифицированный телевизионный мастер.

УСТАНОВКА

* Установите телевизор в месте, где прямые солнечные лучи не попадают на экран.

* Блики на экране или просмотр телевизора в полной темноте может привести к повышенной утомляемости глаз. Для комфортного просмотра рекомендуется мягкий отражённый свет.

* В целях вентиляции между стеной и телевизором необходимо оставить достаточное пространство.

* Избегайте установки вблизи источников тепла, поскольку это может привести к повреждению корпуса и преждевременному выходу компонентов из строя.

* Не закрывайте вентиляционные отверстия во время работы телевизора.

4 Поддержка формата звука NICAM

5 Поддержка функции Time Shift

Основные функциональные возможности

- ① Возможно использовать как телевизор, видеотерминал и компьютерный монитор
- ② Высокая яркость и широкие углы обзора
- ③ Интерфейсы HDMI (3 порта
- ④ NICAM;
- ⑤ Time-shift;

Технические характеристики

Экран	190.5 см (75 дюйма)
Система телевидения (формат передачи телевизионного сигнала)	PAL-B/G, I, D/K SECAM-B/G, D/K, L DVB-T/T2, DVB-C
Система видеосигнала	Аналоговое телевидение: PAL, NTSC, SECAM Цифровое телевидение: MPEG2, MPEG4 / H.265
Количество хранимых в памяти каналов	99 (аналоговое телевидение); 700 каналов (цифровое телевидение DVB-T/T2 + DVB-C)
Напряжение питания	100-240 В переменного тока, частота 50/60 Гц
Потребляемая мощность	300Вт
Потребляемая мощность в ждущем режиме	Не более 0,5 Вт
Выходная мощность звука (с коэффициентом нелинейных искажений не более 7%)	2 x 10 Вт
Входы	Входы 1 порт RJ45 Мультимедийный интерфейс высокой чёткости (HDMI) x 3 Mini AV x 1 Mini YPbPr x 1 Слот CI x 1 USB 3.0 x 1 USB 2.0 x 2 Антенный вход x 1
Выходы	Наушники x 1 Оптический x 1
Чёткость по горизонтали (строк телевизионного изображения)	Композитный видеовход >=350 YPbPr >=400

Прикрепление к телевизору подставки

1. Положите телевизор экраном вниз на плоскую поверхность. Для защиты экрана под него рекомендуется подложить мягкий материал.
 2. Прикрепите к устройству опоры, используя винты чёрного цвета (входят в комплект).
- Примечание: для моделей LE75U6600U требуются четыре винта MВ6 x 26 mm.

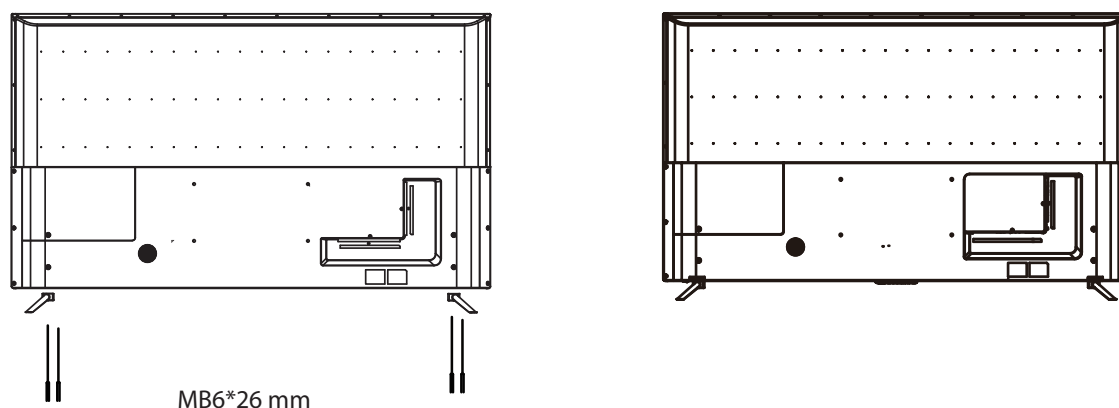

УСТАНОВКА

Установите телевизор в месте, где прямые солнечные лучи не попадают на экран. При этом имейте в виду, что блики на экране или просмотр телевизора в полной темноте может привести к повышенной утомляемости глаз. Для комфортного просмотра рекомендуется мягкий отражённый свет.

В целях вентиляции между стеной и телевизором необходимо оставить достаточное пространство.

Не пытайтесь повернуть телевизор на подставке.

Избегайте установки устройства вблизи источников тепла, поскольку это может привести к повреждению корпуса и преждевременному выходу компонентов из строя.

НАСТЕННЫЙ МОНТАЖ

Телевизор может быть закреплён на стене. Порядок монтажа в этом случае следующий:

1. Используйте четыре винта, входящих в комплект, для прикрепления телевизора к настенному кронштейну (кронштейн не входит в комплект поставки). На задней стенке устройства имеется четыре отверстия под винты согласно стандарту VESA.

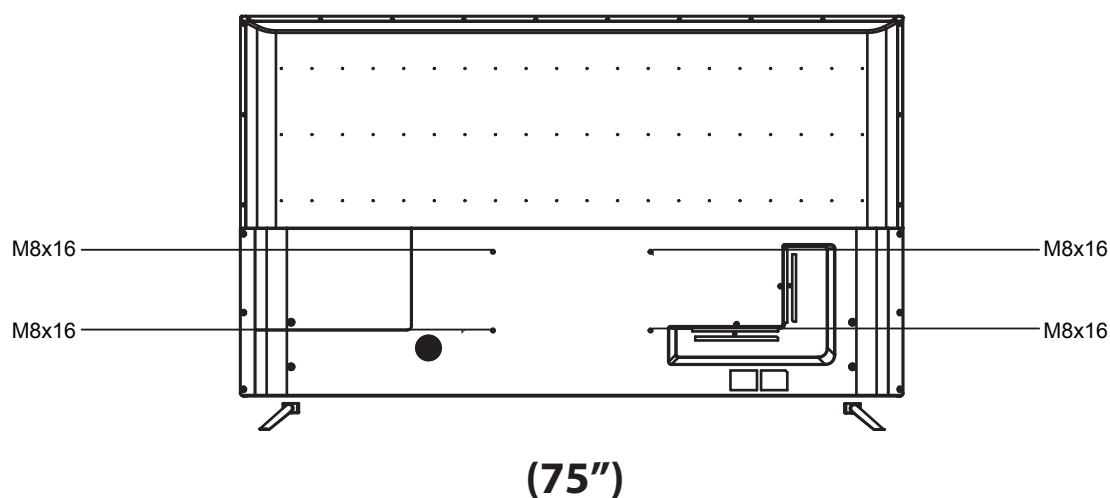

Пульт дистанционного управления

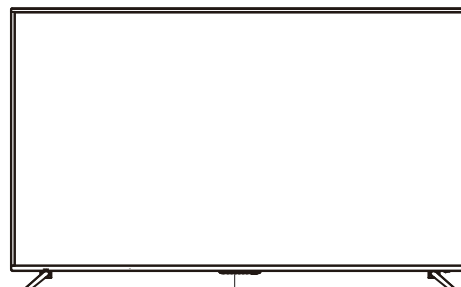
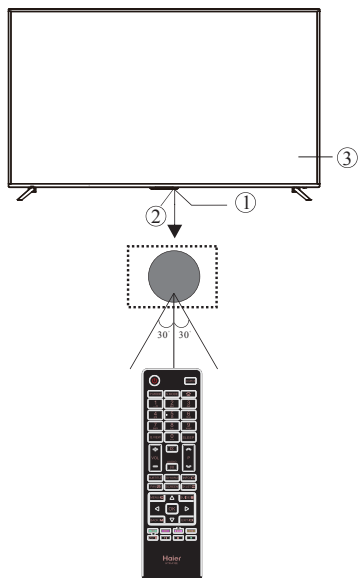

SOURCE MENU VOL+ VOL- CH+ CH- POWER

① ② ③ ④ ⑤

- 1 ИК-приёмник (для пульта дистанционного управления).
- 2 Светодиодный индикатор:
КРАСНЫЙ: РЕЖИМ ОЖИДАНИЯ.
- 3 Клавиатура.

- | | | |
|---|--|--|
| 1 | SOURCE (ИСТОЧНИК) | Меню источника входного сигнала. |
| 2 | MENU (МЕНЮ) | Главное меню. |
| 3 | VOL+/VOL-
(ПОВЫСИТЬ/ПОНИЗИТЬ
УРОВЕНЬ ГРОМКОСТИ) | Регулировка уровня громкости звука.
При нахождении в меню позволяет отрегулировать выбранный параметр. |
| 4 | CH+/CH-
(ПЕРЕКЛЮЧЕНИЕ
КАНАЛОВ) | В режиме телевидения переключает каналы вперёд / назад.
При нахождении в меню позволяет выбрать пункт меню. |
| 5 | POWER (ПИТАНИЕ) | Включает / отключает телевизор. |

Задние и боковые разъёмы

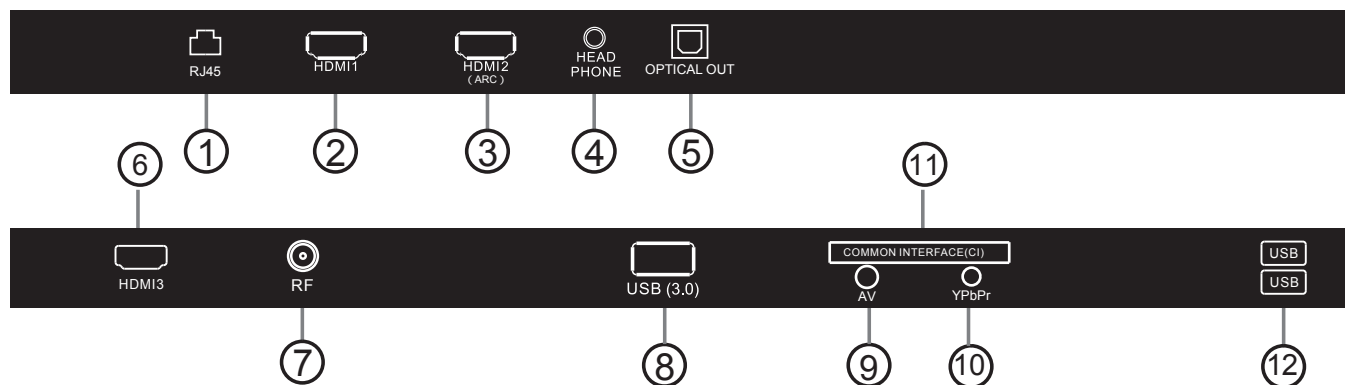

- | | | |
|---|-------------------|-----------------------|
| 1 | RJ45 | Вход |
| 2 | HDMI1 | Вход |
| 3 | HDMI2(ARC) | Вход |
| 4 | HEADPHONE | Аналоговый аудиовыход |
| 5 | OPTICAL | Вход |
| 6 | HDMI3 | Вход |
| 7 | RF | Вход |

- | | | |
|----|-----------------------------|------|
| 8 | USB(3.0) | Вход |
| 9 | AV | Вход |
| 10 | YPbPr | Вход |
| 11 | COMMON INTERFACE(CI) | |
| 12 | USB | Вход |

Connecting to your Haier TV

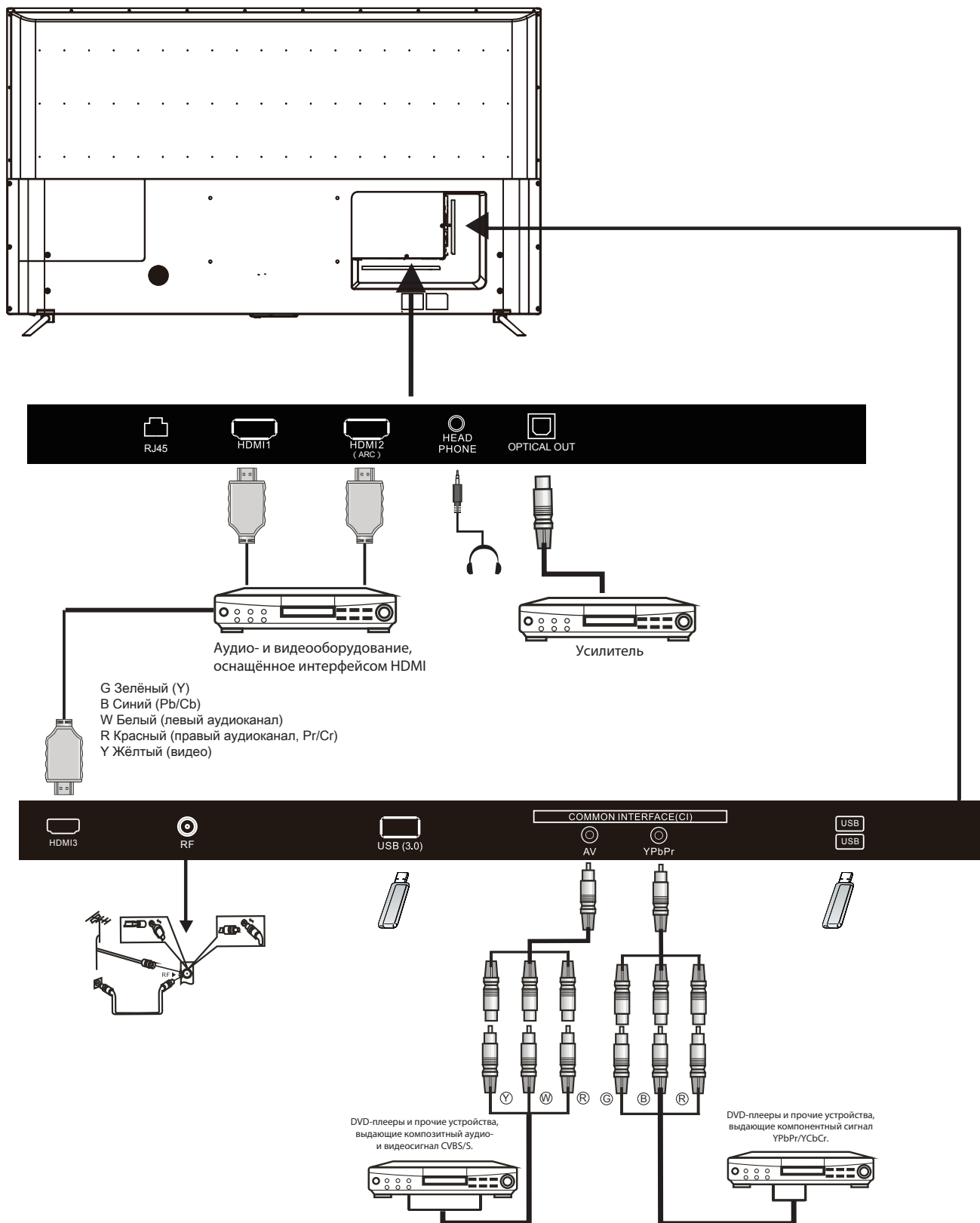

Подключения

Подключение DVD-плеера, спутникового ресивера, приставки кабельного телевидения, игровой приставки, компьютера или ноутбука

Для подключения к телевизору этого оборудования существует несколько способов.

Вариант 1: HDMI1/HDMI2/HDMI3

- 1 Если устройство, которое вы подключаете к телевизору, включено, то отключите его.
- 2 Соедините кабелем со штекерами HDMI (не входит в комплект поставки) телевизор и другое устройство, оснащённое разъёмом HDMI (DVD-плеер, спутниковый ресивер, приставку кабельного телевидения или игровую приставку).
- 3 Включите устройство, которое вы подключили к телевизору.
- 4 Чтобы выбрать подключённое устройство, на пульте дистанционного управления нажмите кнопку SOURCE (источник), после чего, используя кнопки [▼]/[▲], выберите HDMI и подтвердите выбор нажатием **OK**.

Примечание: реверсивный звуковой канал поддерживается только входом HDMI2.

Вариант 2: аудио-видео вход (AV)

(жёлтый / белый / красный)

- 1 Перед подключением выключите и телевизор, и устройство, которое вы подключаете к нему.
- 2 Соедините аудио-видео кабелем (не входит в комплект поставки) телевизор и ваше устройство (DVD-плеер, игровую приставку и т.д.).
- 3 Чтобы выбрать подключённое устройство, на пульте дистанционного управления нажмите кнопку SOURCE (источник), после чего, используя кнопки [▼]/[▲], выберите AV и подтвердите выбор нажатием **OK**.

Вариант 4: YPbPr

(зелёный/синий/красный + белый/красный)

- 1 Перед подключением выключите телевизор и устройство, которое вы подключаете к нему.
- 2 Соедините соответствующим кабелем (не входит в комплект поставки) телевизор и подключаемое устройство.
- 3 Чтобы выбрать подключённое устройство, на пульте дистанционного управления нажмите кнопку SOURCE (источник), после чего, используя кнопки [▼]/[▲], выберите HDMI и подтвердите выбор нажатием **OK**.

Вариант 4: разъём для наушников

Вставьте штекер наушников в гнездо на телевизоре. При этом уровень громкости на громкоговорителях телевизора автоматически снизится до нуля. Также в гнездо для наушников можно подключить и внешнюю акустическую систему.

Вариант 5: цифровой аудиовыход (коаксиальный)

ОПТИЧЕСКИЙ выход представляет собой цифровой интерфейс для подключения аудиооборудования, такого как домашние кинотеатры и цифровые HiFi-системы посредством относительно коротких кабелей. Сигнал передаётся по оптическому кабелю.

- 1 Перед подключением выключите и телевизор, и устройство, которое вы подключаете к нему.
- 2 Соедините оптическим кабелем (не входит в комплект поставки) оптический разъём телевизора и цифровую HiFi-систему, домашний кинотеатр или подобное оборудование.

Вариант 6: USB

- 1 К телевизору можно подключить большинство USB-флешек. Также с ним может работать и большинство цифровых камер.
- 2 Подключите к телевизору USB-флешку или USB-кабель (не входят в комплект поставки).
- 3 Чтобы выбрать USB-устройство, на пульте дистанционного управления нажмите кнопку SOURCE (источник), после чего, используя кнопки [▼]/[▲], выберите USB и подтвердите выбор нажатием **OK**.

Примечание 1: поддерживаются только файлы форматов *.jpg, *.mp3, *.txt, *.avi, *.mp4. Открытие файлов других форматов не гарантируется.

Примечание 2: смартфоны iPhone и медиапроигрыватели iPod не совместимы с данным телевизором.

Примечание 3: при подключении USB-устройств старайтесь использовать как можно более короткий кабель.

ИНТЕРФЕЙС ПОДКЛЮЧЕНИЯ ЭЛЕКТРОННЫХ МОДУЛЕЙ (COMMON INTERFACE)

Разъем CI предназначен для установки электронных модулей (CAM-модулей) и карт доступа, которые используются, например, для просмотра платных телевизионных программ и получения дополнительных услуг.

Для получения подробных сведений о таких модулях и картах обратитесь к поставщику этих услуг.

Просим учесть, что производитель телевизора не предоставляет каких-либо подобных модулей и карт.

- 5** Если модуль был извлечен, тогда на экране телевизора появится следующее сообщение: CI Module Removed (модуль извлечен)

CI Module Removed

Предупреждение

• Перед установкой в разъем CI какого-либо устройства выключите телевизор.

- 1** Установите в разъем CI, находящийся на задней стенке телевизора, сначала модуль, а затем карту доступа.

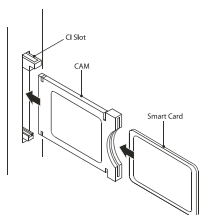

- 2** Включите телевизор. Он отобразит сообщение о том, что был обнаружен модуль: CI Module inserted (установлен модуль). Через некоторое время карта будет активирована.

CI Module Inserted

- 3** Отобразятся подробные сведения об используемой карте.

- 4** Нажмите ОК, чтобы войти в меню карты. Сведения о настройке модуля см. в прилагающейся к нему документации.

03 Пульт дистанционного управления

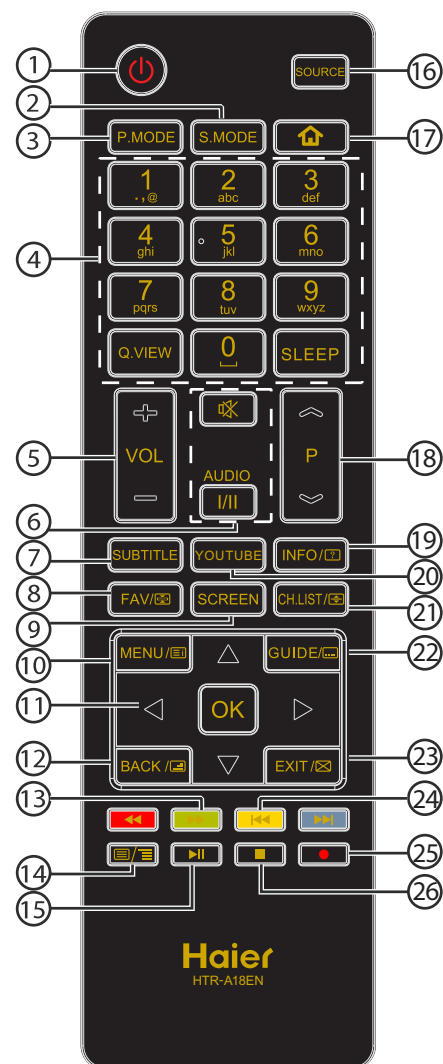

9	SCREEN	Выбор соотношения сторон изображения.
10	MENU/☰	Открытие экранного меню. В режиме телетекста – главная страница (INDEX).
11	▲▼◀▶	Навигация по экранному меню.
	OK	Подтверждение выбора.
12	BACK/☒	Возврат на предыдущий экран. В режиме телетекста переключает в режим отображения текста поверх изображения.
13	◀◀(reverse)	Перемотка вперёд/назад в мультимедийном режиме.
	▶▶(forward)	
14	☰/☷	В режиме телетекста открывает или закрывает страницы.
15	▶ (play/pause)	Воспроизведение/пауза в режиме проигрывания мультимедийных файлов. Функция Time Shift в режиме цифрового телевидения.
16	SOURCE	Отобразить список источников сигнала
17	🏠	Функция отсутствует.
18	P ▲/▼	Переключение каналов.
19	INFO/?	Отображение сведений о канале. В режиме телетекста – отображение скрытой информации.
20	YOUTUBE	Открыть YouTube.
21	CH.LIST/☰	Открытие списка каналов. В режиме телетекста выводит изображение в верхнюю, нижнюю часть экрана, или на полный экран.
22	GUIDE/☰	В режиме телевидения открывает электронную программу передач. Вход на подстраницу телетекста.
23	EXIT/☒	Закрытие экранного меню. В режиме телетекста – скрыть текст.
24	◀◀(previous) ▶▶(next)	Выбор предыдущего или следующего файла.
25	● (REC)	Запись телевизионной программы в режиме цифрового телевидения.
26	■ (stop)	Остановка воспроизведения мультимедийного файла.

№	Кнопка	Функция
1	⏻ (Power)	Включение и выключение телевизора.
2	S.MODE	Выбор режима стерео/моно.
3	P.MODE	Выбор режима изображения.
4	0-9	Ввод пароля или номера канала
	Q.VIEW	Переключение на последний просмотренный канал.
	SLEEP	Настройка таймера автоматического отключения.
5	VOL +/-	Регулировка громкости.
6	🔇 (Mute)	Включение и отключение звука.
	AUDIO(I/II)	Выбор режима звука (стерео NICAM или моно) при просмотре аналогового канала. Выбор языка аудио для цифрового канала.
7	SUBTITLE	Включение и отключение субтитров.
8	FAV/☰	Открытие списка избранных каналов. В режиме телетекста: удержание страницы.

Установка батарей в пульт дистанционного управления

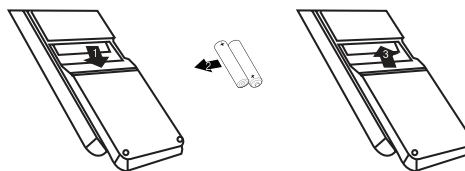











1. Снимите крышку батарейного отсека.
2. Установите две батареи типоразмера AAA на 1,5 В, соблюдая полярность.
3. Установите крышку обратно. Замену батарей следует производить при возникновении следующих признаков: нестабильная работа или работа с ошибками; отсутствие действий при нажатии на кнопки пульта.

Примечания:

- 1) Рекомендуется использовать щелочные батареи.
- 2) Если пульт долгое время не используется или если батареи исчерпали свой ресурс, тогда их следует извлечь из пульта.

ТЕЛЕТЕКСТ

Телетекст представляет собой систему вещания, при которой передаётся текст, наподобие того, который печатается в бумажных программах передач. Кроме того, в виде телетекста передаются субтитры (как на языке вещания – для людей, у которых наблюдаются проблемы со слухом, так и на другом языке).

Кнопка	Функция
 TEXT	Включение и отключение телетекста. При нажатии появляется главное меню телетекста, в котором можно выбрать различные пункты. Каждый пункт обозначается трёхзначным номером.
SELECTING A PAGE  	Введите номер требуемой страницы, используя цифровые кнопки. Для перехода на страницу 120 введите «120». Номер отображается вверху слева. Аналогичным образом происходит переход и на другие страницы. Если указатель страницы не может отобразить номер, то это означает, что страница не была передана. В таком случае выберите другую страницу.
DIRECT ACCESS TO THE ITEMS 	Эти цветные кнопки отображаются внизу экрана. Они используются для доступа к соответствующим страницам. Если соответствующая страница или пункт недоступны, кнопка мигает.
MENU/  INDEX	Возврат на страницу содержания (как правило, это страница 100).
GUIDE/  SUB CODE	Нажмите эту кнопку и введите четырёхзначный номер для того, чтобы перейти на вторичную страницу.
FAV/  HOLD	Заморозка страницы.
INFO/  REVEAL	Отображение скрытой информации (ответы на викторины, игры и т.д.).
BACK/  MIX	Отображение текста поверх телевизионного изображения. Повторное нажатие возвращает режим отображения только текста.
EXIT/  EXIT	Отключить телетекст.
CH.LIST/  SIZE	Переключить изображение в верхнюю или нижнюю часть экрана.

04 Эксплуатация

Настройка при первом включении телевизора

Следуйте инструкциям.

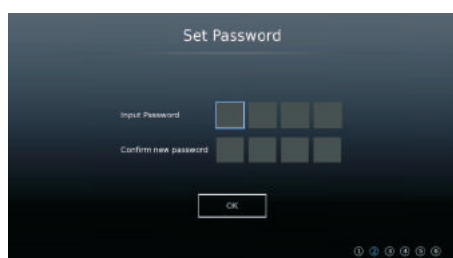

Примечание: установите пароль. Если вы выбрали Францию, то пароль «0000» использовать запрещено.

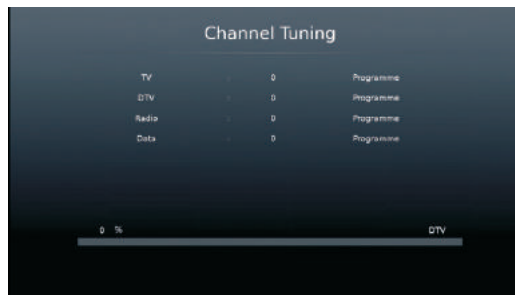
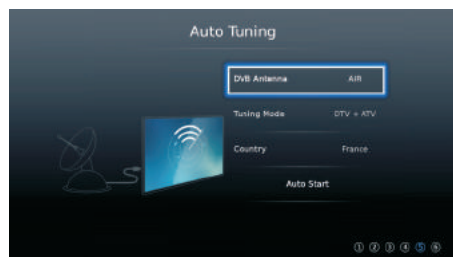
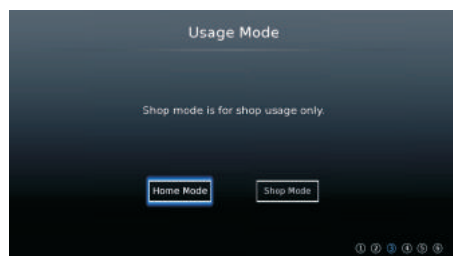

Главный экран:

Нажмите кнопку **[HOME]** (домашний экран), чтобы перейти в главное меню телевизора. Для навигации используйте кнопки со стрелками **[▼]/[▲]/[◀]/[▶]**. Для подтверждения нажмите **OK**.

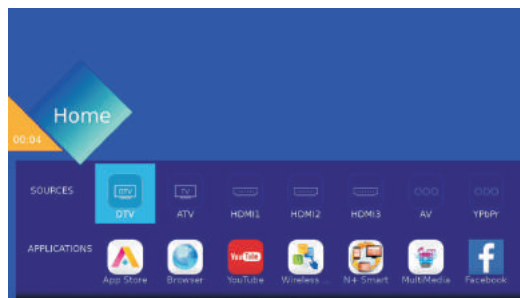

ПРИЛОЖЕНИЯ

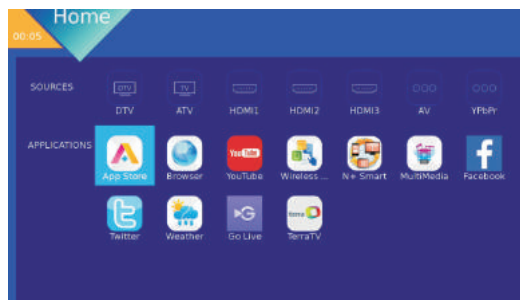

Настройки телевизора

Для открытия главного меню нажмите кнопку **MENU** (меню). Для выбора пункта меню используйте кнопки со стрелками **[▼]/[▲]/[◀]/[▶]**. Для ввода изменённого значения нажмите **OK**.

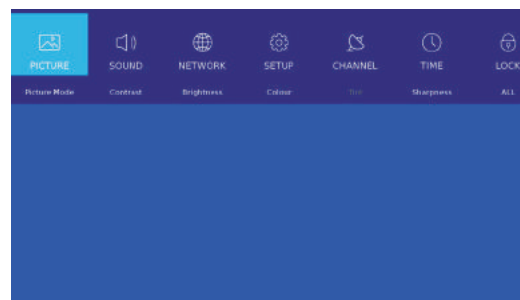

Ru

Настройка изображения

Нажмите кнопку [MENU] (меню) после чего стрелками [◀] / [▶] выберите Picture (параметры изображения).

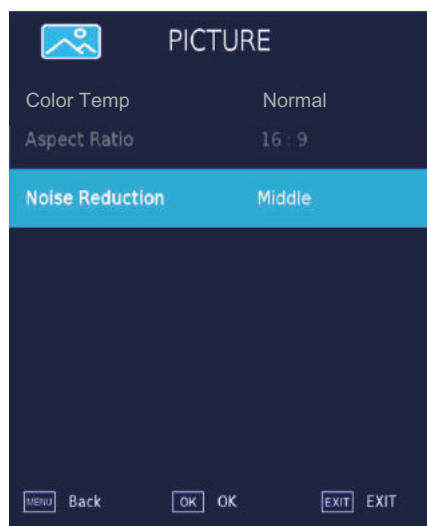
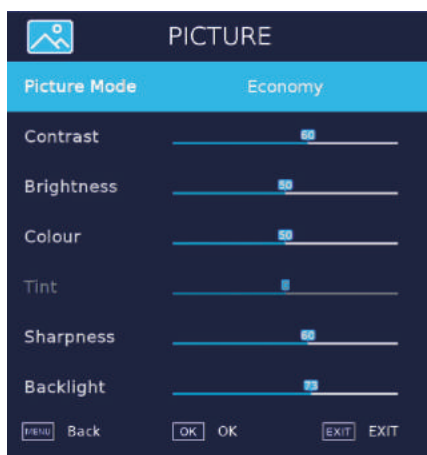

1. Кнопками [▼] / [▲] выберите необходимые пункты меню: Picture Mode / Contrast / Brightness / Colour / Tint / Sharpness / Backlight / Color Temperature / Aspect Ratio / Noise Reduction (настройка изображения, контрастность, яркость, цвет, оттенок, резкость, подсветка экрана, цветовая температура, соотношение сторон и уменьшение уровня шума).
2. Регулировка и выбор производятся кнопками [◀] / [▶].

Picture Mode

Кнопками [▼] / [▲] выберите Picture Mode (настройка изображения), а кнопками [◀] / [▶] – режим.

Варианты следующие: Vivid, Standart, Mild, User, Economy (яркий, стандартный, мягкий, пользовательский, экономный).

Примечание: для быстрого доступа к параметрам изображения нажмите P.MODE.

Стандартный	Режим по умолчанию, обеспечивающий высокое качество изображения при нормальном освещении.
Мягкий	Более мягкие цвета, не приводящие к повышенной утомляемости глаз.
User-	Пользовательские настройки.
Economy	Пониженный уровень яркости и увеличенная контрастность, что даёт экономию электроэнергии.
Яркий	Увеличенный контраст и резкость, что делает изображение более живым и ярким.

Контрастность, яркость, насыщенность и резкость

Выбор параметра осуществляется кнопками [▼] / [▲], а регулировка выбранного параметра – кнопками [◀] / [▶].

Contrast	Регулировка контрастности.
Brightness	Регулировка яркости.
Colour	Регулировка цветовой насыщенности.
Sharpness	Регулировка резкости объектов.

Цветовая температура

Кнопками [▼] / [▲] выберите пункт меню Colour Temperature (цветовая температура), затем кнопками [◀] / [▶] выберите режим.

Возможные режимы:

Cool, Normal и Warm (холодный цвет, нормальный и тёплый).

Холодный цвет даёт изображение с синим оттенком.

Тёплый – изображение с красным оттенком.

Соотношение сторон

Кнопками [▼] / [▲] выберите пункт Aspect Ratio (соотношение сторон), далее, кнопками [◀] / [▶] выберите режим: Standard, 16:9, 4:3, Zoom1 и Zoom2 (автоматический, 4:3, 16:9, увеличенный 1 и 2).

Уменьшение уровня шума

Данный параметр позволяет уменьшить уровень шума.

Кнопками [▼] / [▲] выберите меню Noise Reduction (уменьшение уровня шума), а кнопками [◀] / [▶] установите его на on или off (вкл или выкл).

Настройка звука

Для открытия главного меню нажмите кнопку MENU (меню). Кнопками [◀] / [▶] выберите пункт SOUND (настройки звука).

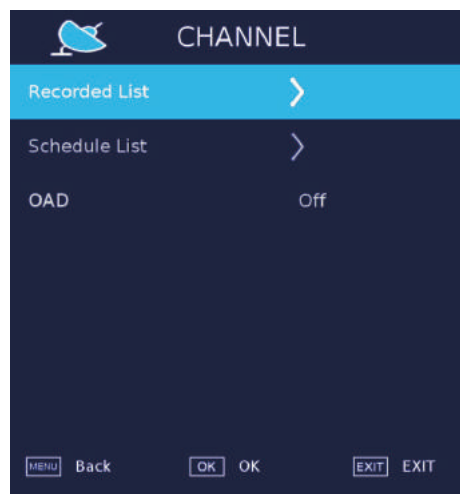
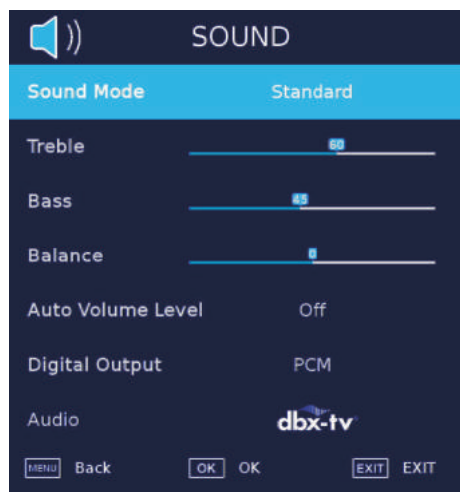

Кнопками [▼]/[▲] выберите: Sound Mode / Treble / Bass / Balance / Auto Volume Level / Surround / Digital Output / Audio Description / AD Volume (режим звука, уровень высоких частот, уровень низких частот, автоматический уровень громкости, объёмный звук, цифровой выход, тифлоперевод, громкость AD). Регулировка производится стрелками [◀]/[▶].

Sound Mode

Кнопками [▼]/[▲] выберите меню Sound Mode (режим звука), а кнопками [◀]/[▶] установите режим: Standard / Music / Movie / Night / User (стандартный, прослушивание музыки, просмотр кинофильмов, ночной, пользовательский).

Примечание: Для быстрого выбора режима звука нажмите кнопку SMODE.

- Standard Сбалансированный звук, подходящий для большинства условий просмотра.
- Music Сохраняет оригинальный звук, хорошо подходит для музыкальных программ.
- Movie Увеличенный уровень высоких и низких частот, обогащающих звук.
- Night Повышает разборчивость речи при просмотре спортивных передач.
- User Пользовательские настройки.

Баланс

Регулировка соотношения уровней между правым и левым каналом.

Кнопками [▼]/[▲] выберите Balance (баланс), а кнопками [◀]/[▶] произведите регулировку.

Автоматический уровень громкости

Кнопками [▼]/[▲] выберите меню Auto Volume Level (автоматический уровень громкости), а кнопками [◀]/[▶] включите или выключите.

Если включено (значение установлено на «ON») тогда уровень громкости будет оставаться постоянным.

Режим расширенного звука

Кнопками [▼]/[▲] выберите меню Audio Enhancement (режим расширенного звука), после чего кнопками [◀]/[▶] выберите режим off / Surround / dbx-tv (выключен, звук вокруг или dbx-tv).

При выборе dbx-tv появится возможность выбора вариантов Total Sonic, Total Volume, Total Surround.

Цифровой выход

Кнопками [▼]/[▲], выберите цифровой выход, а кнопками [◀]/[▶] выберите значение: PCM, Auto (кодированная импульсная модуляция, автоматически).

Тифлоперевод

Кнопками [▼]/[▲] выберите меню Audio Description (тифлоперевод), а кнопками [◀]/[▶] включите или выключите.

Громкость рекламы

Кнопками [▼]/[▲] выберите меню AD Volume (громкость рекламы), а кнопками [◀]/[▶] произведите регулировку.

Меню настройки сети

Кнопками [◀]/[▶] выберите меню Network (настройки сети).

Кнопками [▼]/[▲] выберите Network Configuration / IP Config Network info / Network test (конфигурация сети, сведения о настройках IP, проверка сетевого соединения).

Конфигурация сети

Выберите кабельную сеть или сеть Wifi.

Кнопками [▼] / [▲] / [◀]/[▶] выберите Network Configuration (конфигурация сети), после чего нажмите OK.

Настройка IP/Wifi

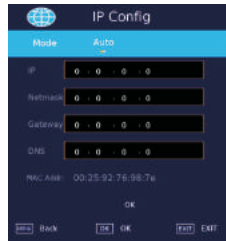

Сведения о сети

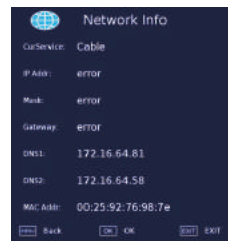

Ru

Проверка подключения к сети

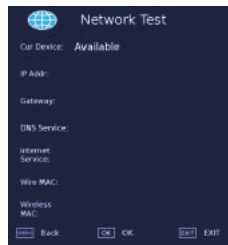

Автоматический поиск сети Wifi

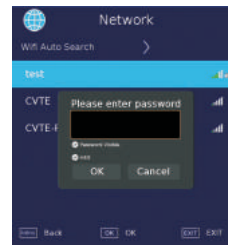

МЕНЮ НАСТРОЕК

Используйте кнопки [▼]/[▲] для выбора следующих параметров: Language / Audio Language / Subtitle Language / Hearing Impaired / Blue Screen / PVR File System / First Time Installation / Software Update (USB) / Software Update (NET) / ResetTV / HDMI CEC / HDMI Port Setting / HbbTV/Usage Mode (язык, язык звука, язык субтитров, включение субтитров, синий экран, файловая система PVR, настройка при первом включении, обновление программного обеспечения с USB-флешки, обновление программного обеспечения по сети, сброс телевизора, протокол управления бытовой электроникой HDMI, настройки порта HDMI, HbbTV, режим работы). Используйте кнопки [◀]/[▶] для регулировки выбранного параметра.

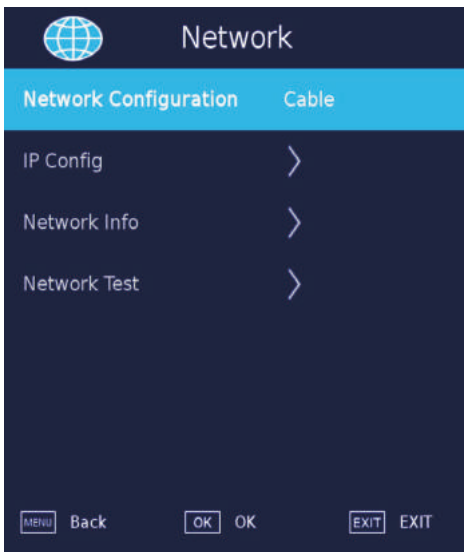
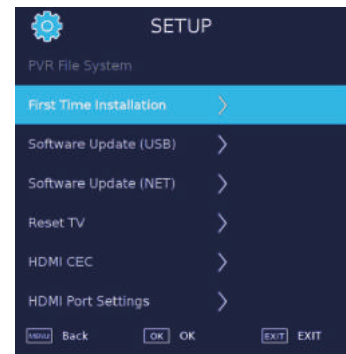
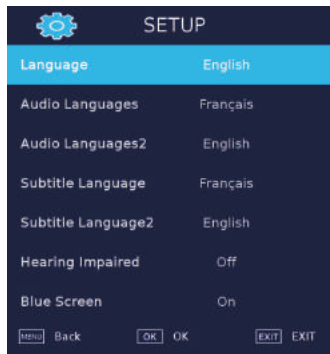

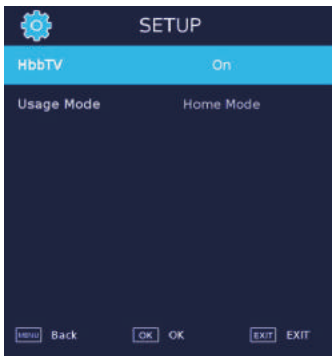

Язык

Кнопками **▼ / ▲** выберите меню Language (язык). Кнопками **◀/▶** выберите язык.

Язык звука

Кнопками **▼ / ▲** выберите меню Audio Language (язык звука). Кнопками **◀/▶** выберите язык.

Язык субтитров

Кнопками **▼ / ▲** выберите меню Subtitle Language (язык субтитров). Кнопками **◀/▶** выберите язык.

Включение субтитров

Кнопками **▼ / ▲** выберите меню Hearing Impaired (включение субтитров). Кнопками **◀/▶** включите или выключите данную функцию.

Синий экран

Кнопками **▼ / ▲** выберите меню Blue Screen (синий экран). Кнопками **◀/▶** включите или выключите данную функцию.

PVR File System

Данная функция предназначена для записи телепередач. Кнопками **▼ / ▲** выберите меню PVR, после чего подтвердите выбор кнопкой OK.

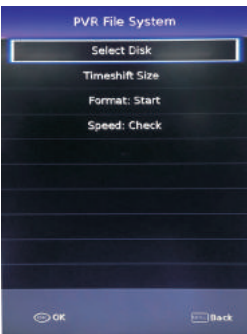

Настройка при первом включении телевизора

Кнопками **▼ / ▲** выберите меню First Time Installation (настройка при первом включении телевизора), после чего нажмите OK, чтобы войти в меню. Подробные сведения см. на странице 1.

Обновление программного обеспечения с USB-флешки

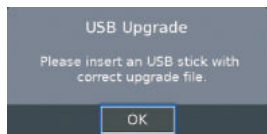

Сброс настроек телевизора



Протокол управления бытовой электроникой HDMI



Настройки порта HDMI

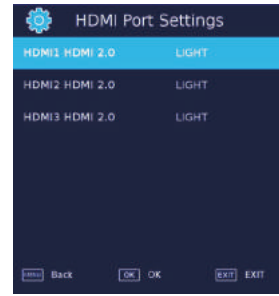

Примечание: при выборе HDMI 2.0 full данный порт будет принимать сигнал с разрешением 2160p при 60 Гц с цветовым кодированием 4:4:4; при выборе HDMI 2.0 light данный порт будет принимать сигнал с разрешением 2160p при 60 Гц с цветовым кодированием 4:2:0 и ниже.

HbbTV Включение и отключение HbbTV.

Usage Mode Режим работы Home или Shop (работа телевизора дома или в условиях магазина).

При работе в режиме Shop будет показана следующая полоса, отображающая возможности телевизора.



Пожалуйста, обратитесь к реальному изображению на экране телевизора

Меню настройки канала

Используйте кнопки **[▼]/[▲]** для выбора следующих параметров: DVB Antenna / Auto Scan / Analogue Manual Scan / Digital Manual Scan / Channel List / Signal Information (антенна для цифрового телевизионного вещания, автоматический поиск каналов, ручной поиск аналоговых каналов, ручной поиск цифровых каналов, список каналов, сведения о сигнале). Выбор подтвердите нажатием **OK** или кнопками **[◀]/[▶]**.

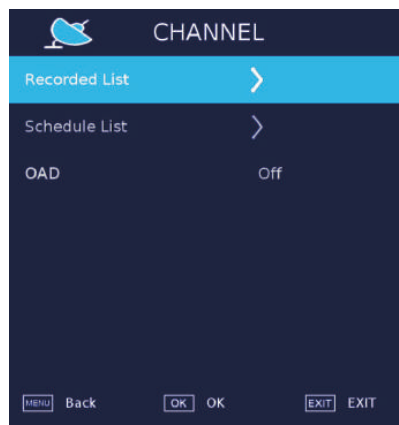
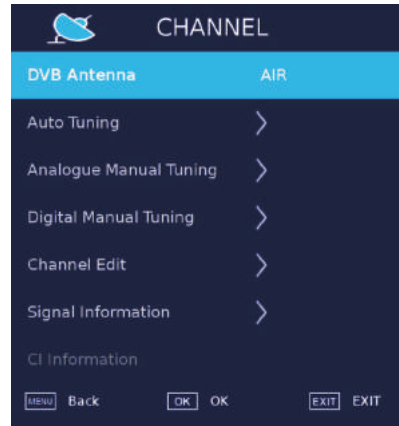

Автоматическая настройка каналов

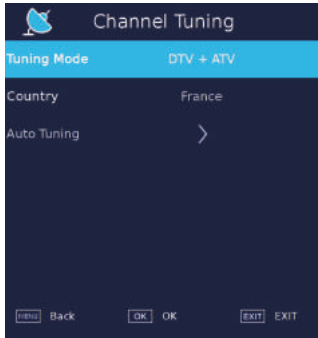

Ручная настройка аналоговых каналов

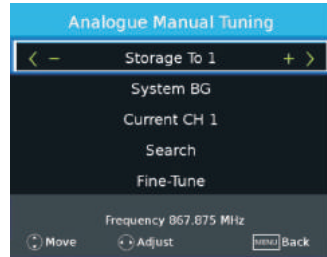

Ручная настройка цифровых каналов



Список каналов

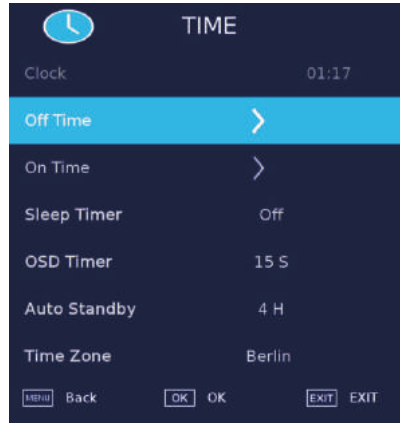
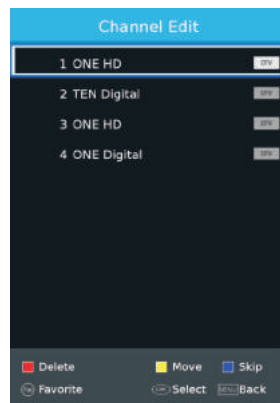

Время выключения

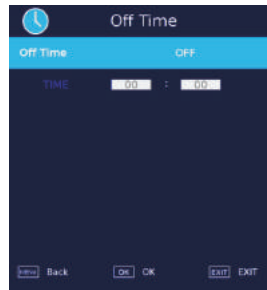

Время включения

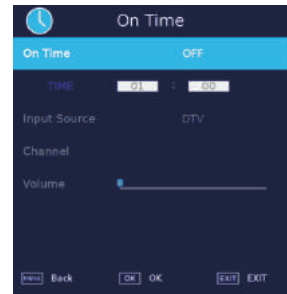

Сведения о сигнале

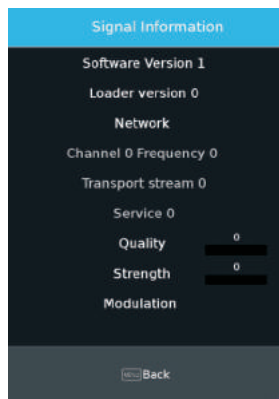

Список каналов

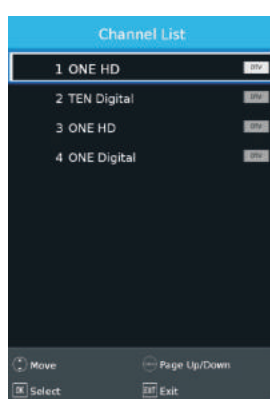

Таймер автоматического отключения

Кнопками [▼]/[▲] выберите Sleep Timer (таймер автоматического отключения), кнопками [◀]/[▶] выберите режим: off, 10min, 20min, 30min, 60min, 90min, 120min, 180min, 240min (выключен, 10, 20, 30, 60, 90, 120, 180 и 240 минут).

Время отображения экранных сообщений

Кнопками [▼]/[▲] выберите меню OSD Timer (время отображения экранных сообщений), кнопками [◀]/[▶] выберите режим: Always, 5s, 15s, 30s, 60s (постоянно, 5, 15, 30 и 60 секунд).

Auto Standby

Кнопками [▼]/[▲] выберите меню Auto Standby (автоматический переход в ждущий режим), а кнопками [◀]/[▶] выберите режим: Off, 3H, 4H, 5H (выключен, 3, 4 и 5 часов).

Часовой пояс

Кнопками [▼]/[▲] выберите меню Time Zone (часовой пояс), кнопками [◀]/[▶] выберите пояс.

Блокировка

Кнопками [▼]/[▲] выберите: System / Hotel Lock / Set Password / Channel Lock / Parental Guidance (система, гостиничная блокировка, установка пароля, блокировка канала, родительский контроль). Регулировка параметра производится кнопками [◀]/[▶].

Расписание

Time	Date	Programme Title	Channel Name
01:17	01 Jan		

Время

Кнопками [▼]/[▲] выберите: Off Time / On Time / Sleep Timer / OSD Timer / Auto Standby / Time Zone (время выключения, время включения, таймер автоматического отключения, время отображения экранных сообщений, автоматический переход в ждущий режим, часовой пояс). Используйте кнопки [◀]/[▶] для регулировки выбранного параметра.

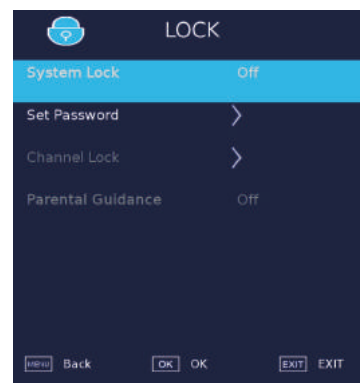

Установка пароля

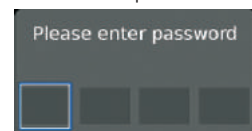

Блокировка канала



Родительский контроль

Некоторые программы могут быть неприемлемы для детей. Функция родительского контроля позволяет скрыть такие передачи.

Кнопками ∇ / \blacktriangle выберите меню Parental Guidance (родительский контроль).

Кнопками ∇ / \blacktriangle задайте значение: Off, 4, 5, 6, 7... 18 (выключено или возраст ребёнка в годах).

Примечание: некоторые функции могут потребовать ввода пароля. Пароль по умолчанию – 0000. Если вы забыли пароль, то с помощью мастер-пароля 9443 вы можете произвести разблокировку.

SMART MEDIA

Воспроизведение видеофайлов

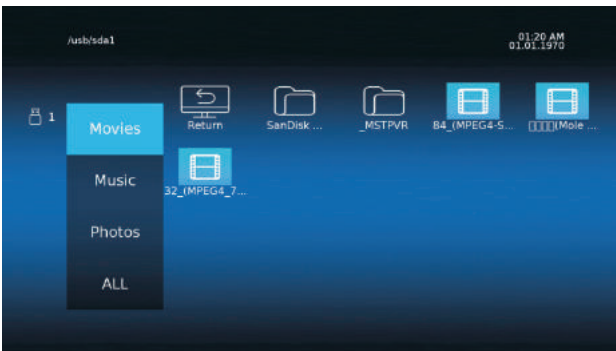

Прослушивание музыки

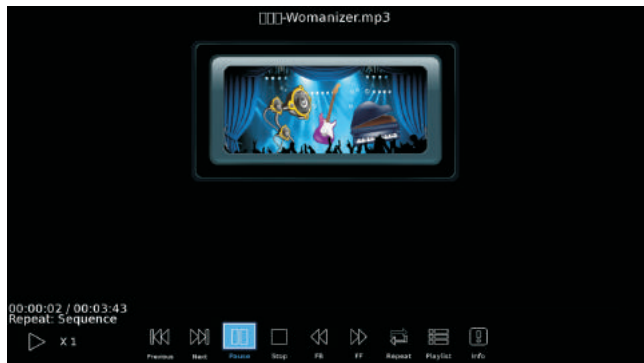
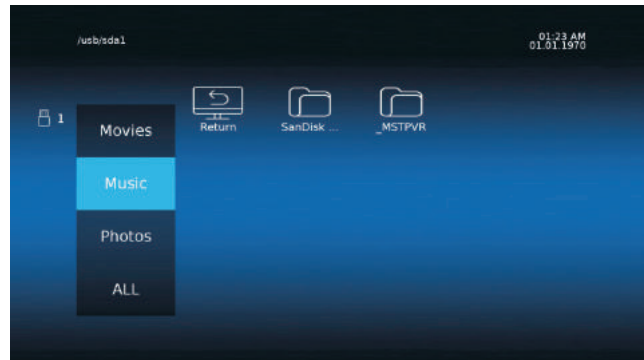

Просмотр фотографий



Программа телепередач

Нажмите кнопку [GUIDE] (телепрограмма), чтобы перейти в соответствующее меню/



Прослушивание музыки

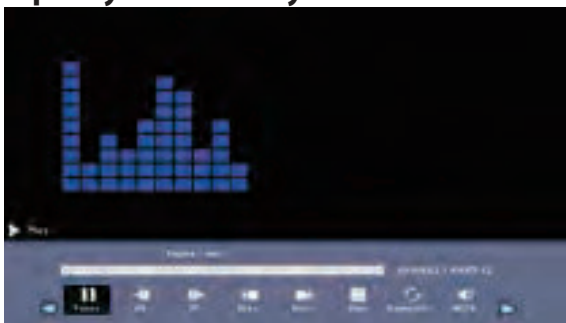

Прослушивание музыки

-  Воспроизведение или остановка.
-  Уменьшить скорость воспроизведения.
-  Увеличить скорость воспроизведения.
-  Воспроизвести предыдущий файл.
-  Воспроизвести следующий файл.
-  Остановка просмотра и возврат в предыдущую папку.
-  Просмотр всех изображений в режиме слайд-шоу. Нажмите ENTER (ввод) для включения или отключения режима повтора: Повтор один раз, повтор всех, повтор выключен.
-  Отключить звук.
-  Список музыкальных файлов.
-  Показ сведений о текущем файле: Resolution / Size / Date / Time (разрешение, размер, дата, время).
-  Переход на указанную отметку времени (перемотка).

Воспроизведение видеофайлов

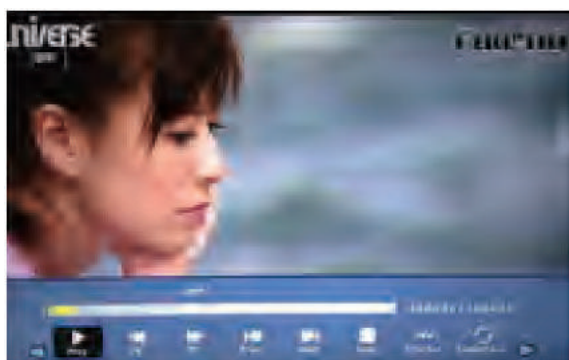

-  Воспроизведение или остановка.
-  Уменьшить скорость воспроизведения.
-  Увеличить скорость воспроизведения.
-  Просмотр предыдущего видеофайла.
-  Просмотр следующего видеофайла.
-  Остановка просмотра и возврат в предыдущую папку.
-  Просмотр всех изображений в режиме слайд-шоу. Нажмите ENTER (ввод) для включения или отключения режима повтора: Повтор один раз, повтор всех, повтор выключен.
-  Воспроизводить отрезок A - B снова и снова. При первом нажатии задаётся точка A, при втором – точка B, при третьем происходит отмена.
-  Список видеофайлов.
-  Показ сведений о текущем файле: Resolution / Size / Date / Time (разрешение, размер, дата, время).
-  Переход на указанную отметку времени (перемотка).
-  Уменьшить скорость воспроизведения.
-  Покадровое воспроизведение файла.

Ru

Просмотр текста

Для перехода на предыдущую / следующую страницу используйте цифровые кнопки  или  , а выбор подтвердите, нажав OK.













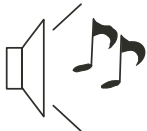

Поддерживаемые типы файлов

- Фотографии: .jpg
- Аудиофайлы: .mp3
- Видеофайлы: .avi /.mp4
- Текст: .txt

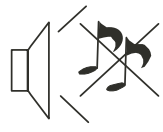
Примечание:

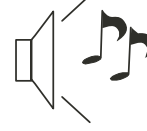
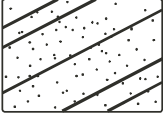
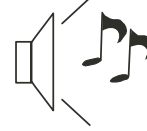
1. Поддержка внешних жёстких USB-дисков не гарантируется.
2. По некоторым причинам воспроизводиться будут не все видеофайлы.
3. Компания Haier не несёт ответственности за проблемы с качеством воспроизведения и просмотра указанных файлов.

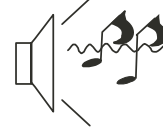
05 Поиск и устранение неисправностей

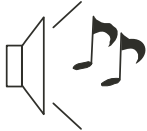
Неполадка		Как устранить
Проблема с изображением	Проблема со звуком	
 <p>«Снег» на экране</p>	 <p>Шум</p>	Настройте положение антенны так, чтобы указанные признаки исчезли.
 <p>Раздваивание изображения</p>	 <p>Со звуком всё в порядке</p>	Настройте положение антенны так, чтобы указанные признаки исчезли.
 <p>Помехи</p>	 <p>Шум</p>	Работающее рядом оборудование, автотранспортные средства или лампы дневного света.
 <p>Нормальное изображение</p>	 <p>Звукa нет</p>	Проверьте подключения акустической системы. Проверьте, не включена ли функция Mute (заглушение звука).
 <p>Отсутствует изображение</p>	 <p>Звукa нет</p>	Не подключён шнур питания. Телевизор отключён. Неверная настройка контрастности, яркости и громкости. Нажмите на пульте дистанционного управления кнопку включения/выключения.
 <p>Чёрно-белое изображение</p>	 <p>Со звуком всё в порядке</p>	Неверная настройка насыщенности.
 <p>Изображение прерывается</p>	 <p>Уровень звука в норме или слишком низкий</p>	Произведите повторную настройку канала.
 <p>Чёрно-белое изображение</p>	 <p>Шум</p>	Неверная система телевидения (формат передачи телевизионного сигнала).
 <p>Чёрные полосы сверху и снизу</p>	 <p>Со звуком всё в порядке</p>	Измените соотношение сторон.

Поиск и устранение неисправностей

<p>Мой телевизор не показывает изображение при подключённом компьютере или ноутбуке.</p>	<p>Большая часть компьютеров соединяется посредством 15-контактного трапециевидного разъёма VGA, передача изображения через который требует нажатия некоторых клавиш, чтобы вывести изображение через данный порт. Например, для Dell необходимо нажать F7, для HP и Samsung – F4, а для Toshiba – F5. Если речь идёт о ноутбуке, то одновременно с клавишей F... необходимо нажать клавишу Fn.</p>
<p>Я успешно подключил к телевизору компьютер или ноутбук, но отсутствует звук. Почему?</p>	<p>По кабелю VGA передаётся только изображение. Чтобы на телевизор отправлялся звук, компьютер и телевизор необходимо соединить аудиокабелем с разъёмами диаметром 3,5 мм на обоих концах. При этом в качестве источника в телевизоре необходимо выбрать «PC» (компьютер). Либо телевизор и компьютер можно соединить кабелем HDMI, если данный разъём имеется на компьютере. По кабелю HDMI передаётся и видео, и звук.</p>
<p>Изображение не меняет свои размеры после смены канала.</p>	<p>Проверьте, чтобы соотношение сторон было установлено на «Auto» (автоматическое) на всех входах: ATV, DTV, SCART, HDMI 1 и 2 и т.д. Установите верное соотношение сторон (автоматически, 4:3 или 16:9). Для этого нажмите кнопку Source (источник) и для каждого режима (цифрового, аналогового телевидения, источников SCART, HDMI1, HDMI2) установите соотношение. Для каждого источника оно устанавливается индивидуально. Нажмите кнопку меню (Menu). Кнопкой вправо выберите меню настройки изображения (Picture). Кнопкой вниз выберите соотношение сторон (Aspect Ratio). Выберите «автоматически» (Auto). Покиньте меню, нажав Exit (выход). Повторите эти действия для каждого источника сигнала.</p>
<p>Я подключил DVD-проигрыватель или другое устройство к телевизору, и оно не работает.</p>	<p>Относится к любому подключённому оборудованию. 1. Отключите телевизор и DVD-плеер (вытащите шнур питания из розетки, а не просто отключите кнопкой) 2. Отключите всё оборудование, подключённое к разъёму SCART. 3. Отключите от SCART-разъёма телевизора подключённое оборудование. 4. Включите телевизор. 5. Включите DVD-плеер. 6. В качестве источника выберите HDMI. 7. Нажмите на DVD-плеере кнопку воспроизведения и убедитесь, что проигрыватель начал воспроизведение. Примечание: разъём SCART имеет приоритет над HDMI, поэтому важно, чтобы оборудование, подключённое к разъёму SCART, было полностью отключено/обесточено, а не находилось в режиме ожидания. Если DVD-плеер заработал, то это означает, что по какой-то причине устройство, подключённое по HDMI, отсоединилось и подключилось обратно при включённом телевизоре. Не вытаскивайте из HDMI-портов телевизора штекеры присоединённых устройств, в то время как телевизор включён. Перед подключением и отключением цифрового оборудования всегда полностью отключайте оба устройства.</p>

Поиск и устранение неисправностей, связанных с цифровым телевидением

Изображение «рассыпается» на пиксели

Сюда относится пикселизация, замораживание изображения, щелчки и пропадание звука или полное отсутствие приёма сигнала.

Пикселизация может наблюдаться при потере цифрового сигнала. Это может происходить при слабом сигнале (проблемы с антенной или кабелем). В этом случае используйте усилитель сигнала. Установку усилителя или предусилителя рекомендуется поручить мастеру. Такое решение позволит усилить сигнал и устранить проблему. Если вы принимаете сигнал посредством спутниковой тарелки, тогда проверьте, не изменил ли ветер положение антенны или не загромождают ли её деревья. Ничто не должно мешать приёму сигнала и находиться между тарелкой антенны и спутником, в том числе, деревья.

Отсутствующие каналы

Могут отсутствовать некоторые каналы или вы можете принимать каналы, относящиеся к другому региону. В некоторых случаях не работают интерактивные сервисы (красная кнопка). Как правило, это связано с плохим приёмом сигнала или слабым сигналом.

Телевизионные антенны

Цифровой сигнал может передаваться посредством аналоговой антенны, которая не обеспечивает должного уровня приёма, поэтому требует модернизации. Например, в этом случае вы можете принимать только часть цифровых каналов (например, приниматься будут BBC1, BBC2, Channel 4, но не каналы ITV или Channel 5). Это связано с тем, что антенна является узкополосной, поэтому для приёма всех каналов её требуется заменить широкополосной.

Неисправные кабели

Проверьте телевизор. Проверьте все соединительные кабели между телевизором и подключённым к нему оборудованием. Разъёмы SCART известны тем, что со временем ослабевают, в результате чего происходит потеря сигнала. Это может выглядеть как потеря цветов, звука или замыленность изображения. Вставьте штекер SCART до упора в гнездо.

В разъёмах HDMI контакт осуществляется, только если штекер полностью вставлен в гнездо. Пластиковая часть в этом случае почти касается корпуса телевизора.

Также помните о том, что устройства с HDMI-портами необходимо подключать в обесточенном виде к обесточенному телевизору. Всегда отключайте телевизор и подключаемое к нему устройство. Проверив все разъёмы, выключите всё оборудование, после чего, включите снова.

Я подключил компьютер к телевизору, звук отсутствует.

Через разъём VGA, который используется для подключения, передаётся только видеосигнал. Звук необходимо передавать по отдельному кабелю.

Неестественные цвета и телесные оттенки

Неестественные цвета могут наблюдаться также в новых цифровых телевизорах. Это связано с тем, что изображение было оптимизировано под показ в выставочном зале. Данная проблема решается изменением режима изображения. Если режим изображения не даёт удовлетворительный результат, тогда произведите ручную настройку.

Белые контуры

Такой эффект наблюдается, если выставлена чрезмерно высокая резкость изображения, либо если телевизор использует технологию повышения чёткости объектов. Отрегулируйте резкость через меню настройки изображения (PICTURE MENU). Либо попробуйте отключить функцию повышения чёткости объектов.

Прерывистое или фрагментарное видео

Иногда видео может прерываться. Проверьте силу сигнала. Если сигнал нормальный, тогда проблема относится к поставщику сигнала. В случае слабого сигнала используйте усилитель.

Изображение не умещается на экране.

При подключении к телевизору компьютера или ноутбука изображение может превышать разрешение телевизора. В этом случае в настройках операционной системы компьютера измените разрешение на соответствующее. Либо на телевизоре в настройках изображения попробуйте переключать параметры Auto / ZOOM1 / ZOOM2 (автоматический, увеличенный 1 и 2).

Подключение USB-устройств

Телевизор воспроизводит файлы следующих форматов: .jpg (изображения) и .mp3 (звук). Обратите внимание, что данный телевизор не поддерживает смартфоны Apple iPhone и медиапроигрыватели iPod. Телевизор может воспроизвести и файлы других форматов, однако это не гарантируется.

06 Технические характеристики

Цифровой ЖК-телевизор сверхвысокой чёткости со светодиодной подсветкой экрана диагональю 190.5 см (75 дюйма)

Телевизионное изображение:	UHD (сверхвысокой четкости) Поддержка цифрового телевидения Диагональ экрана: 190.5 см Разрешение: 3840 x 2160 точек
Цифровой декодер	DVB-T/T2, DVB-C Поддержка квадратурно-амплитудной модуляции (QAM) уровней 16, 32, 64, 128 и 256 Поддержка кодеков MPEG2 и H.265
Интерфейсы для подключения оборудования	3 порта HDMI Порт RJ45 Компонентный видеоразъём Гнездо аудио-видео 1 порт USB 3.0; 2 порт USB 2.0 1 гнездо для подключения наушников 1 гнездо для подключения оптического кабеля Поддерживаемые системы: PAL и SECAM Количество хранимых телеканалов: 700 цифровых и 99 аналоговых Антенный вход: 75 Ом, небалансный Поддержка разрешения на входах YPbPr / HDMI: 480i, 480p, 576i, 576p, 720p, 1080i, 1080p, 2160p
Качество звука:	Система стереозвука NICAM Мощность акустической системы 2 x 10 Вт (предельная синусоидальная мощность)
Потребляемая мощность в режиме ожидания	Не более 0,5 Вт
Цифровые функции:	Цифровые функции: Поддержка цифровых интерактивных сервисов Цифровой телетекст Поддержка цифровых субтитров, передаваемых по протоколу DVB (цифровое телерадиовещание) Автоматическая настройка Автоматический поиск каналов Программа телепередач на сегодня и следующий день Телегид на неделю Поддержка телевизионных приставок Слот CI для электронных модулей Поддержка приёма тифлоперевода (описание происходящего на экране специально для слабовидящих людей)
Дополнительные функции:	Тюнер УВЧ и УКВ, таймер автоматического отключения, родительский контроль, показ фотографий и текста Работа пульта дистанционного управления от двух батарей типоразмера AAA (включены в комплект поставки) Крепление стандарта VESA: 400 x 200 мм Габариты упаковки (Ш x В x Г): 1880 x 215 x 1160mm Габариты телевизора на подставке (Ш x В x Г): 1679 x 1031 x 396 мм Габариты телевизора без подставки (Ш x В x Г): 1679 x 963 x 68 мм Масса брутто: 47.40 кг Масса телевизора с подставкой: 34.40кг Масса телевизора без подставки: 33.40 кг

* Характеристики приведены исключительно в справочных целях.

При модификации изделия характеристики могут измениться.

Характеристики могут быть изменены без предварительного уведомления.

Ru

Haier

Жарықдиодты шамдалы бар
тегіс экранды теледидар

ПАЙДАЛАНУ ЖӨНІНДЕГІ НҰСҚАУЛЫҚ

LE75U6600U

Құрылғыны пайдаланар алдынан осы нұсқаулықты мұқият оқып шығыңыз да, алдағы уақытта пайдалану үшін оны сақтап қойыңыз.

Мазмұны

01. Қауіпсіздік техникасы

Кіріспе сөз	2
Маңызды ақпарат	2
Қауіптілік туралы ескерту	3
Ескертулер және сақтандырулар	4

02 Кіріспе бөлігі

Назар аударыңыз	5
Негізгі функционалдық мүмкіндіктері	5
Техникалық сипаттамалар	5
Орнату	5
Теледидарға тұғырын бекіндіру	6
Қабырғалық монтаждау	7
Алдыңғы панель	8
Артқы және бүйірлік ұяшықтар	8
Теледидарға қосылу	9
Электронды модульдер қосылатын интерфейс	11

03 Қашықтан басқару пульті

Қашықтан басқару пульті	12
Телемәтін	13

04 Пайдалану

Орнату	14
Арналар мәзірі	14
Автоматты баптау (DVB-T/T2)	14
Автоматты баптау (DVB-C)	15
Аналогты арналарға қолмен баптау	16
Арнаны жеке баптау	16
Электронды модульдер қосылатын интерфейс	16
Сигнал туралы мәліметтер (тек қана цифрлық теледидарға арналған)	16

Суреттің параметрлері	17
Дыбыстың мәзірі	17
Сағат	17
Баптаулар мәзірі	18
Бұғаттау мәзірі	18
Телегид / электронды телебағдарлама	19

PVR файл жүйесі	19
Телебағдарламаларды жазып алу	20
Жазып алу	20
Жүргізу	20
USB-ойнатқыш	20
Time Shift функциясы	21

05 Ақаулықтарды іздеу және жою

Ақаулықтарды іздеу және жою	22
-----------------------------------	----

06 Техникалық сипаттамалары

Техникалық сипаттамалары	24
--------------------------------	----

01 Қауіпсіздік техникасы

КІРІСПЕ

Диагоналі 190.5cm (75 дюйм) болатын СК-теледидарды сатып алғаныңызға рахмет айтамыз. Бұл нұсқаулық сізге теледидарды баптауға және оның пайдалануға кірісуге көмектесетін болады. Ең алдымен жеткізілімнің жинақтылығын тексеріп алыңыз:

Экран диагоналі 190.5cm (75 дюйм) болатын аса анық көрсететін СК-теледидар
 Қашықтан басқару пульті
 ААА типмөлшерлік екі батарея
 Пайдалану жөніндегі нұсқаулық
 Кепілдік талоны
 Бұрандалар
 Тұғыры
 Аудио-видео кәбілі
 YPbPr байланыстырғыш кәбілі

Іске кірісейік!

МАҢЫЗДЫ АҚПАРАТ

ОСЫ НҰСҚАУЛЫҚТАҒЫ БАРЛЫҚ НҰСҚАМАЛАРЫН ОҚЫҢЫЗ ДА, АЛДАҒЫ УАҚЫТТА ОНЫ ПАЙДАЛАНУ ҮШІН САҚТАП ҚОЙЫҢЫЗ.



НАЗАР АУДАРЫҢЫЗ
 ЭЛЕКТР ТОГЫМЕН ЖАРАҚАТТАНУ
 ҚАТЕРІ БАРАШПАҢЫЗ НЕ ВІДКРИВАТИ



НАЗАР АУДАРЫҢЫЗ! ЭЛЕКТР ТОГЫМЕН ЖАРАҚАТТАНУ АТЕРІН БОЛДЫРМАС ШІН РЫЛ ЫНЫ А ПА ЫН АШУШЫ БОЛМА ЫЗ. ІШІНДЕ САТЫП АЛУШЫ ЫЗМЕТ К РСЕТЕТІН КОМПОНЕНТТЕР ЖО .А АУЛЫ ТАРДЫ БАЙ А АН БОЛСА ЫЗ С ЙЕМЕЛДЕУ ЫЗМЕТІМЕН БАЙЛАНЫСЫ ЫЗ. ШБ РЫШТЫ ІШІНДЕ ОРНАЛАСТЫРЫЛ АН НАЙЗА АЙТ РІНДЕГІ МАРКИРОВКА РЫЛ ЫНЫ ТІЗБЕКТЕРІНДЕ ЖО АРЫ КЕРНЕУДІ БАРЫН БІЛДІРЕДІ. СОЛ СЕБЕПТІ РЫЛ ЫНЫ ІШКІ КОМПОНЕНТТЕРІНЕ ЖАНАСУДАН АУІП Т НЕТІН БОЛАДЫ. ШБ РЫШТЫ ІШІНДЕГІ ЛЕП БЕЛГІСІ ПАЙДАЛАНУ Ж НІНДЕГІ Н С АУЛЫ ТА СОЛ ЕСЕПКЕ ТИІСТІ Н С АУЛЫ Ы БАР ЕКЕНДІГІН БІЛДІРІП Т РАДЫ



НАЗАР АУДАРЫҢЫЗ! ЭЛЕКТР ТОГЫМЕН ЖАРАҚАТТАНУ ҚАТЕРІН БОЛДЫРМАУ ҮШІН ТЕЛЕДИДАРДЫ ЫЛҒАЛДЫЛЫҒЫ ЖОҒАРЫ БОЛАТЫН КӨЗДЕРДІҢ ЖАНЫНДА ОРНЫҚТЫРУҒА ТЫЙЫМ САЛЫНАДЫ. ҚЫРНАҒЫШ ТАЗАЛАҒЫШ ЗАТТАРДЫ ПАЙДАЛАНУШЫ БОЛМАҢЫЗ, ӨЙТКЕНІ ОЛАР ЭКРАНҒА СЫЗАТ ТҮСІРЕ АЛАДЫ. СОНЫМЕН БІРГЕ СЫЗАТ ТҮСІРЕ АЛАТЫН ЗАТТАРДЫ ЭКРАНҒА ЖАҚЫНДАТПАҒАН ЖӨН БОЛАДЫ.



ЕСКЕРТУ: ТЕЛЕДИДАРДЫ ӨЗДІГІМЕН ЖӨНДЕУГЕ ТЫЙЫМ САЛЫНАДЫ ӨРІ ЖАРАҚАТТАНУҒА НЕМЕСЕ ҚҰРЫЛҒЫНЫҢ БҮЛІНУІНЕ АПАРЫП СОҚТЫРАДЫ. КЕЗ КЕЛГЕН АҚАУЛЫҚТАРДЫ БАЙҚАҒАН БОЛСАҢЫЗ СҮЙЕМЕЛДЕУ ҚЫЗМЕТІМЕН БАЙЛАНЫСЫҢЫЗ.

Қауіптілік туралы ескерту

- Электр тогымен жарақаттану қатерін болдырмас үшін құрылғының қақпағын ашушы болмаңыз. Ішінде сатып алушы қызмет көрсететін компоненттер жоқ. Егер құрылғыға жөндеу қажет болатын болса, онда оны арнайы оқытылған персонал ғана орындауға тиіс болады.
- Ескерту: электр тогымен жарақаттануды немесе тұтануды болдырмас үшін құрылғыға судың тиюіне жол бермеңіз.
- Құрылғыға шашыранды сұйықтықтың енуіне жол беруші болмаңыз. Теледидарды су толтырылған ыдыстардың, мысалы, құмыралардың жанында қоюшы болмаңыз. Сонымен бірге су құйылған ыдыстарды құрылғының үстіне тікелей қоюшы болмаңыз.
- Құрылғыны тікелей түсетін күннің сәулелеріне және де батареялар мен пештен келетін ыстыққа құрылғыны жатқызушы болмаңыз.
- Желдетіп тұратын саңылауларын жауып тастаушы болмаңыз, өйткені олар құрылғының қалыпты жұмыс істеуіне керекті болады. Теледидарды жастыққа, диванға немесе соның желдетіліп тұруына кері ықпал ететін басқа да сондай объектілерге қоюға болмайды.
- Тұрақсыз арбаларға, бағандарға, штативтерге, кронштейндерге немесе үстелдерге құрылғыны қоюшы болмаңыз. Теледидардың құлау қаупі болады, нәтижесінде ақауланады, ал сіз жарақат алатын боласыз.
- Шеттері үшкір келетін заттардың үстіне теледидарды қоймаңыз.
- Теледидар ұзақ уақыт жұмыссыз тұратын болғанда, оның қуаттау шнурын электр розеткасынан суырып тастаңыз.
- Басқару пультінің ішіндегі батареяларды тиісті тәртібімен кәдеге жарату керек болады.
- ЕСКЕРТУ: батареяларын қыздыруға тыйым салынады (күннің көзінде, оттың маңында және т.б.).
- ЕСКЕРТУ: құлаққаптардағы тым жоғары дыбыс деңгейі есту мүшелеріне зақым келтіре алады.

• **НАЗАР АУДАРЫ ҮЗ!** егер теледидар электрт статикалы разрядты ы палына т скен болса, онда ол тиісті тәртіппен ж мыс істемеуі м мкін, о ан шегерім жасау ажет болады.



Бұл маркалануы сол суреттемесі салынған құрылғыны тұрмыстық қалдықтармен бірге кәдеге жаратуға тыйым салынатынын білдіреді (бұл қағида Еуроодақтың аумағында орындалуға міндетті болады) Қоршаған ортаға, адамның денсаулығына және қорларды ұтымды пайдалануға күтіммен қарау үшін бұл құрылғыны қолданыстағы талаптарға сәйкес кәдеге жаратыңыз. Теледидарды қайтару үшін кәдеге жаратумен айналысатын ұйыммен хабарласыңыз немесе құрылғының сатушысына жүгініңіз. Олар тиісті тәртіппен кәдеге жарату ісін жүргізіп бере алады.

CE RoHS ✓

ЕСКЕРТУЛЕР Ж НЕ СА ТАНДЫРУЛАР

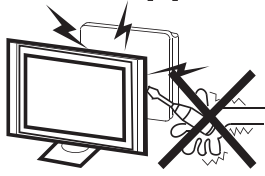

Ескерту

Теледидар жұмыс істеп тұрғанда, оның ішіндегі тізбектер арқылы жоғары кернеулі тоқтар ағылып жатады. Құрылғының артқы қақпағын ашушы болмаңыз. Егер құрылғыға жөндеу қажет болатын болса, онда оны тек арнайы оқытылған персоналдың қолына тапсыру керек болады.

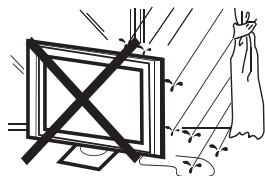

Ескерту

Электр тогымен жарақаттануды немесе тұтануды болдырмас үшін құрылғыға судың тиюіне жол бермеңіз.



Ескерту

Теледидардың желдеткіш және басқа да саңылауларына қандайда бір заттардың түсуін болдырмаңыз. Құрылғыға қандайда бір сұйықтықтардың енуіне жол бермеңіз.

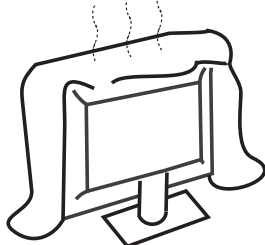

Назар аударыңыз

Артқы қақпағындағы желдеткіш саңылауларды жауып тастамаңыз. Ұзақ та проблемаларсыз пайдалану үшін электр компоненттеріне салқындатып отыру қажет болады.

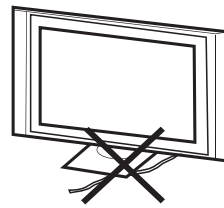

Назар аударыңыз

Электрмен қуаттау шнурын басып-жаншушы болмаңыз.

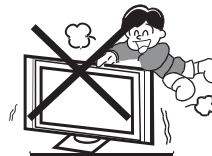

Назар аударыңыз

Ешбір жағдайда теледидар мен оның тұғырына шықпаңыз, оған жанаспаңыз және де итеруші болмаңыз. Балаларды қадағалап жүріңіз. Оларға теледидардың құлауы ауыр жарақаттарға жеткізуі ықтимал.



Назар аударыңыз

Тұрақсыз арбаларға, бағандарға, сөрелерге немесе үстелдерге құрылғыны қоюшы болмаңыз. Теледидар құлаған кезде сіз ауыр жарақаттануыңыз мүмкін, ал теледидар қатты бүлінулерге душар болады.

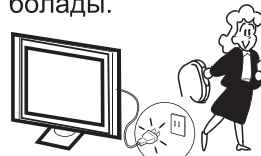

Назар аударыңыз

Құрылғы ұзақ уақыт бойына тұрғанда, оны электрмен қамтамасыз ету торабынан суырып тастау ұсынылады.



Минималды қашықтық

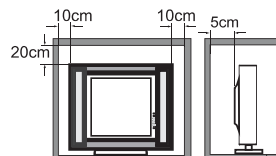

Назар аударыңыз

Якщо телевизор вбудовуватиметься, необхідно дотримуватися вказаних мінімальних відстаней до стін. Недотримання відстаней призведе до перегріву пристрою і створенню небезпечної ситуації.



02 Кіріспе бөлігі

НАЗАР АУДАРЫҢЫЗ

Теледидардың осы нұсқаулықта айтылмаған қандайда-бір баптауларын ешбір жағдайда өзгертуші болмаңыз. Тап осы ереже басқару органдарына жатқызылады. Жарықдиодты шамы бар экранды барлық теледидарлар, жоғары көрнеумен жұмыс істеп тұратын құрылғылар қатарына жатқызылады.

Егер де сіз теледидарды шаң-тозаңнан тазалап жатсаңыз әрі сол кезде басқару органдарының маңыздағы саңылауларына, батырмаларына және тағы сондай элементтеріне су жылыстап кеткен болса, онда құрылғыны электр әелісінен суырып тастау арқылы тоқтан ажыратып тастау керек болады. Теледидарды сұрту қылтанақсыз құрғақ шүберекпен орындаған жөн болады. Найзағайлы қатты жаңбыр болғанда теледидарды қуаттау желісінен суырып тастаңыз да, теледидардың артындағы антенналық көбілді ағытып тастаңыз. Бұл қағидалардың сақталмауы құрылғының бүлінуіне апарып соқтырады. Теледидардың кез келген жөндеуін теледидар ондайтын білікті шебер орындауға тиіс болады.

ОРНАТУ

* Теледидарды тікелей түсетін күннің көзі экранға түспейтіндей жерге орнықтырыңыз.

* Экрандағы шағылысы немесе теледидарды бүтіндей қараңғылықта көру көздің жоғарылаған шаршауына апарып соқтырады. Жайлы түрде қарап отыру үшін өлсін шағылысқан жарықпен көру ұсынылады.

* Қабырға мен теледидардың аралығында желдетіліп тұру мақсатында жеткілікті аралық қалдыру қажет болады.

* Жылу көздерінің жанында орнықтырудан аулақ болыңыз, өйткені бұл жағдай корпустың бүлінуіне және де компоненттердің мерзімінен бұрын істен шығуына апарып соқтыра алады.

* теледидар жұмыс істеп тұрғанда оның желдету саңылауларын жауып тастамаңыз.

4 Дыбысты NICAM форматында сүйемелдеу

5 Time Shift функциясын сүйемелдеу

Негізгі функционалдық мүмкіндіктері

- ① Теледидар, видеотерминал және компьютерлік монитор ретінде пайдалану а болады
- ② Қатты жарықтығы мен шолудың кең бұрышы
- ③ Интерфейстер HDMI (3 порт)
- ④ Қолдау NICAM аудио қысу форматы
- ⑤ Уақыт Shift қолдау

Техникалық сипаттамалар

Экран	190.5cm (75Дюйм)
Теледидар жүйесі (теледидар сигналын тарату форматы)	PAL-B/G, I, D/K SECAM-B/G, D/K, L DVB-T/T2, DVB-C
Видеосигнал жүйесі	Аналогты теледидар: PAL, NTSC, SECAM Сандық теледидар: MPEG2, MPEG4 / H.265
Жадында сақталатын арналардың саны	99 (аналогты теледидар); 700 арна (цифрлық теледидар DVB-T/T2 + DVB-C)
Қуаттаудың кернеуі	100-240 В ауыспалы тоқ, жиілігі 50/60 Гц
Тұтынылатын қуаты	300 Вт
Күтім режиміндегі тұтынылатын қуаты	0,5 Вт аспайды
Дыбыстың шығыс қуаты (желісіз бұрмалаулар ≤ 7% аспайтын коэффициентімен)	2 x 10Вт
Кірістер	1 порт RJ45 Аса анық мультимедиялық интерфейс (HDMI) x 3 Mini AV x 1 Mini YPbPr x 1 Слот CI x 1 USB 3.0 x 1 USB 2.0 x2 Антенналық кіріс x 1
Шығыстар	Құлаққаптар x 1 Оптикалық x 1
Көлденеңінен анықтығы (теледидарлық суреттер жолдары)	Композиттік видеокіріс ≥350 YPbPr ≥400

Теледидарға тұғырын бекіндіру

1. Теледидарды тегіс бедерге экранын астына қаратып қойыңыз. Экранды қорғау үшін оның астына жұмсақ материал төсеп қою ұсынылады.
2. Қара түсті бұрандаларды (жиынтыққа кіреді) пайдалана отырып, құрылғыға тіреулерді бекіндіріңіз. Ескерту: LE75U6600U модельдері үшін M6 x 26 mm төрт бұрандасы керек болады.

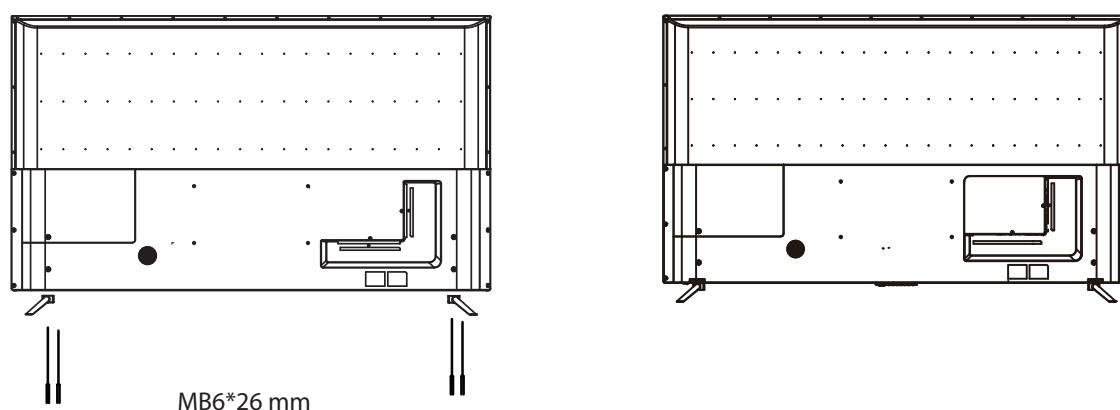

ОРНАТУ

Теледидарды күннің сәулелері экранға тікелей түспейтін жерге орнату керек болады. Бұл ретте, экрандағы шағылыстар немесе теледидарды бүтіндей қараңғылықта көру көздің жоғарылаған шаршауына апарып соқтыратынын естен шығармаңыз. Жайлы түрде қарап отыру үшін әлсін шағылысқан жарықпен көру ұсынылады.

Қабырға мен теледидардың аралығында желдетіліп тұру мақсатында жеткілікті аралық қалдыру қажет болады.

Тұғырға орнатылған теледидарды бұруға талпынушы болмаңыз.

Жылу көздерінің жанында орнықтырудан аулақ болыңыз, өйткені бұл жағдай корпусның бүлінуіне және де компоненттердің мерзімінен бұрын істен шығуына апарып соқтыра алады.

ҚАБЫРҒАЛЫҚ МОНТАЖДАУ

Теледидар қабырғаға да орнатылып бекіндіріле алады. Бұл жағдайда монтаждаудың тәртібі мынадай болады:

1. Теледидарды қабырғалық кронштейнге бекіндіруге арналған жинақтамаға кіретін төрт бұранданы пайдаланыңыз (кронштейн жеткізілім жинақтамасына кірмейді). Құрылғының артқы тұсында VESA стандартына сай бұрандаларға арналған төрт саңылау бар.

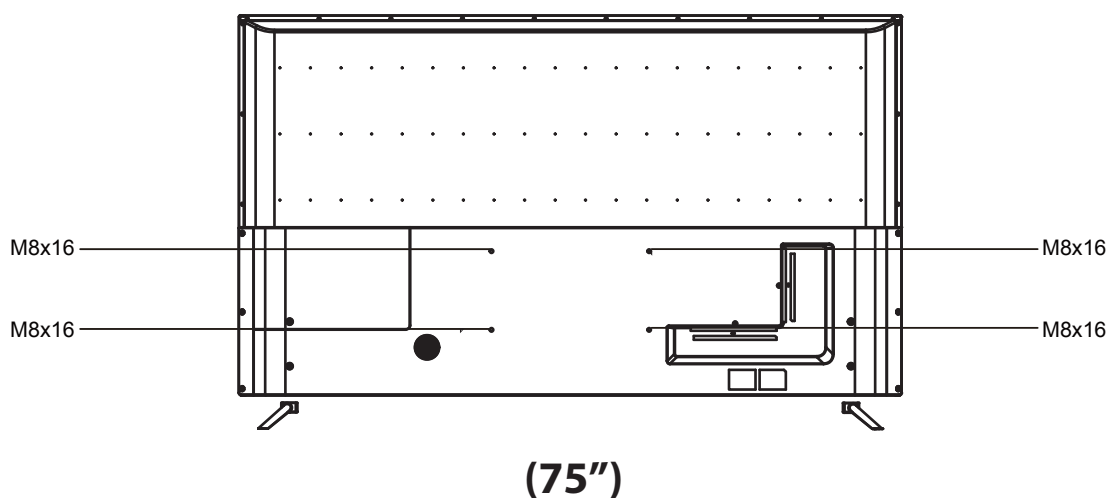

Алдыңғы басқару панелі

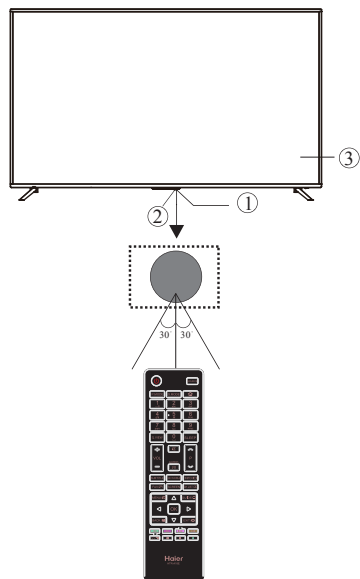

- 1 ИК-қабылдағыш (дистанциялық басқару пультіне арналған).
- 2 Жарықдиодты индикатор:
ҚЫЗЫЛ: КҮТУ РЕЖИМІ.
- 3 Пернетақта.

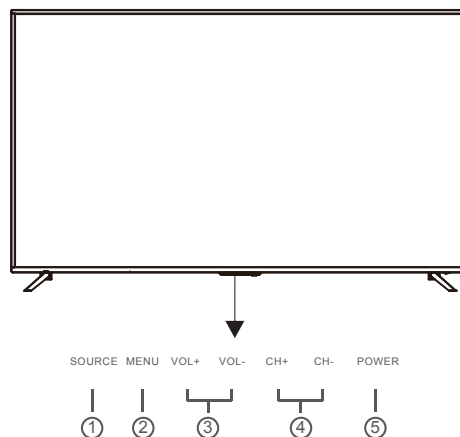

- | | | |
|---|--|---|
| 1 | SOURCE (КӨЗ) | Кіріс сигнал көзінің мәзірі. |
| 2 | MENU (МӘЗІР) | Басты мәзір. |
| 3 | VOL+/VOL-
(ДАУЫС ДЕНГЕЙІН
ЖОҒАРЫЛАТУ/ТӨМЕНДЕТУ) | Дыбыстың дауыстау деңгейін реттеу.
Мәзірде болған кезде таңдалған параметрді реттеуге мүмкіндік береді. |
| 4 | CH+/CH-
(АРНАЛАРДЫ
АУЫСТЫРУ) | Теледидар режимінде арналарды алға / артқа ауыстырып отырады.
Мәзірде болған кезде мәзірдің пунктін таңдауға мүмкіндік береді. |
| 5 | POWER (ҚАТТАУ) | Теледидарды қосады / сөндіреді. |

Артқы және бүйірлік ұяшықтар

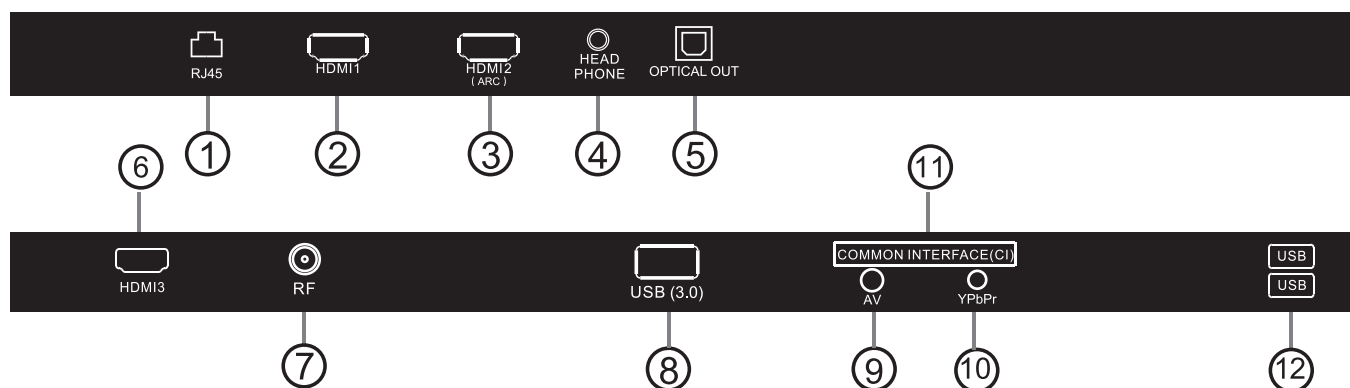

- | | | |
|---|-------------------|---------------------|
| 1 | RJ45 | Кіріс |
| 2 | HDMI1 | Кіріс |
| 3 | HDMI2(ARC) | Кіріс |
| 4 | HEADPHONE | Аналогты ауқдиошығу |
| 5 | OPTICAL | Кіріс |
| 6 | HDMI3 | Кіріс |
| 7 | RF | Кіріс |

- | | | |
|----|--|-------|
| 8 | USB(3.0) | Кіріс |
| 9 | AV (АУДИО-ВИДЕО) | Кіріс |
| 10 | YPbPr | Кіріс |
| 11 | COMMON INTERFACE (CI) (ИНТЕРФЕЙС ПІДКЛЮЧЕННЯ ЕЛЕКТРОННИХ МОДУЛІВ) | Кіріс |
| 12 | USB | Кіріс |

Ұяшықтар

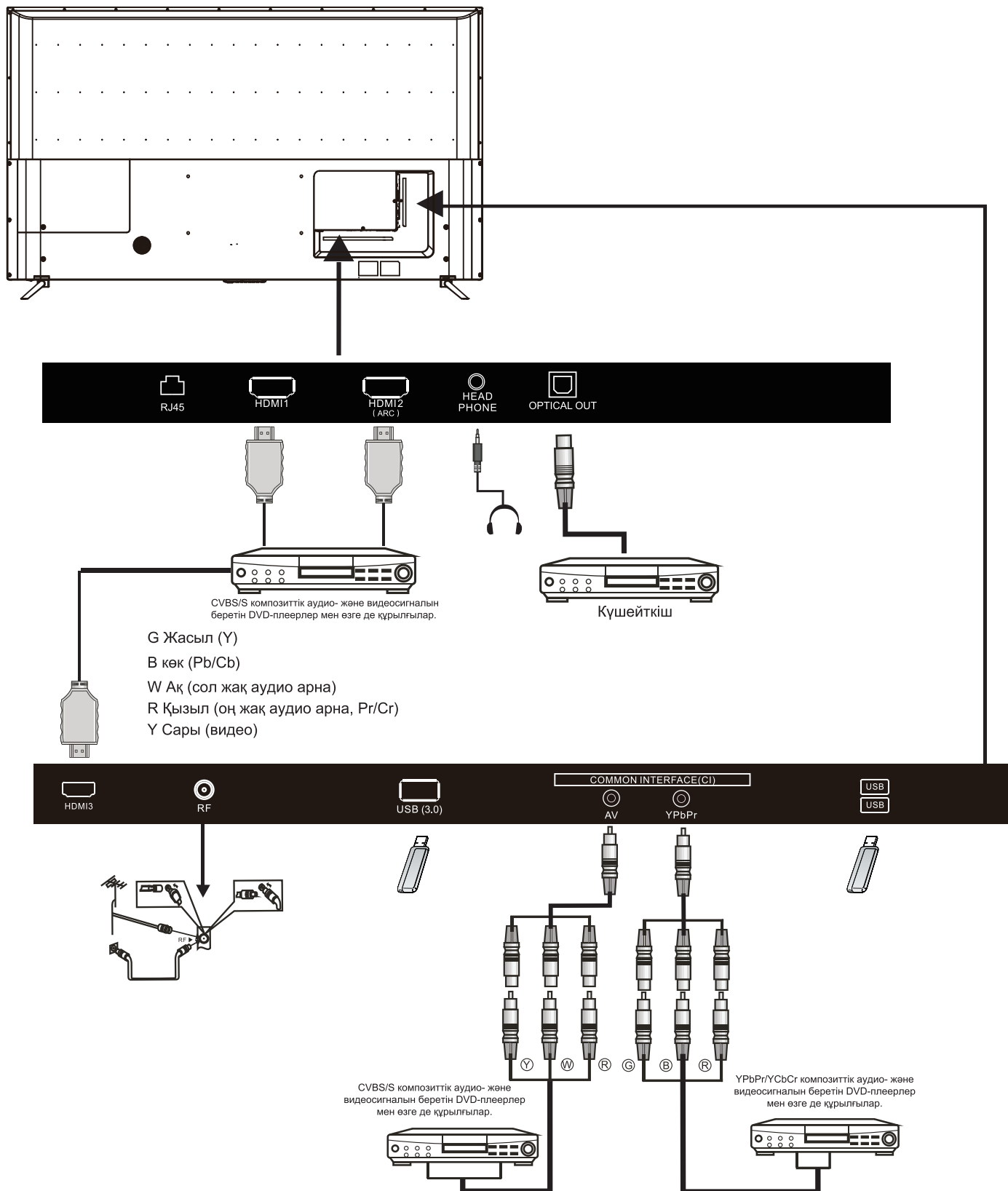

Қосылыстар

DVD-плеерді, спутниктік ресиверді, кәбілдік теледидар приставкаларын, ойын приставкаларын, компьютерді немесе ноутбукты қосу

Бұл жабдықты теледидарға қосу үшін бірнеше тәсілдері бар.

1-амал: HDMI1/HDMI2/HDMI3

1 Егер сіз теледидарға қосатын құрылғы қосулы тұрса, онда оны сөндіріп тастаңыз.

2 HDMI штекерлерімен кәбіл (не входит в комплект поставки) арқылы теледидарды және HDMI ұяшығымен жарақталған басқа да құрылғыны (DVD-плеер, спутниктік ресивер, приставку кабельного телевидения или игровую приставку) жалғастырыңыз.

3 Сіз теледидарға қосқан құрылғыңызды іске қосыңыз.

4 Қосулы тұрған құрылғыны таңдау үшін қашықтан басқару пультіндегі SOURCE (көз) батырмасын басыңыз, содан соң, [▼]/[▲] батырмаларын пайдалана отырып, HDMI таңдаңыз да өз таңдауыңызды ОК басып құптаңыз. Ескерту: реверсивтік дыбыс арнасы тек қана HDMI2 кірісімен сүйемелденеді.

2-амал: аудио-видео кіріс (AV)

(сары / ақ / қызыл)

1 Қосардың алдынан теледидарда да, және сіз соған жалғастырыңыз келген құрылғыны да өшіріп тастаңыз.

2 Теледидарда және өз құрылғыңызды (DVD-плеерге, ойын приставкасына және т.б.) аудио-видео кәбілмен (жинақтамаға кірмейді) жалғастырып қосыңыз.

3 Қосулы тұрған құрылғыны таңдап алу үшін қашықтан басқару пультіндегі SOURCE (көз) батырмасын басыңыз, содан соң, [▼]/[▲] батырмаларын пайдалана отырып, AV таңдаңыз да өз таңдауыңызды ОК басып құптаңыз.

4-амал: YPbPr

(жасыл/көк/қызыл + ақ/қызыл)

1 Қосардың алдынан теледидар мен соған қосатын құрылғыны сөндіріңіз.

2 Теледидарды мен оған қосылатын құрылғыны тиісті кәбілмен (жеткізілімнің жинақтамасына кірмейді) жалғастырыңыз.

3 Қосулы тұрған құрылғыны таңдап алу үшін қашықтан басқару пультіндегі SOURCE (көз) батырмасын басыңыз, содан соң, [▼]/[▲] батырмаларын пайдалана отырып, HDMI таңдаңыз да өз таңдауыңызды ОК басып құптаңыз.

4-амал: құлаққаптарға арналған ұяшық

Құлаққаптардың штекерін теледидардағы ұяшығына қыстырыңыз. Бұл ретте теледидардағы дауыс шығарғыштардың дыбыс деңгейі нөлге дейін кемітілген болады. Сонымен бірге құлаққаптарға арналған ұяшыққа сыртқы акустикалық жүйені де қыстыруға әбден болады.

5-амал: цифрлық аудиокіріс (коаксиалды)

ОПТИКАЛЫҚ шығыс үйдегі кинотеатрлар мен цифрлық HiFi-жүйелер сияқты аудиожабдықтарға салыстырмалы түрде қысқа келетін кәбілдер арқылы қосылуға арналған цифрлық интерфейсті білдіреді. Сигнал оптикалық кәбіл арқылы беріледі.

1 Қосардың алдынан теледидар мен соған қосатын құрылғыны сөндіріңіз.

2 Оптикалық кәбілмен (жинақтамаға кірмейді) үйдегі кинотеатрларға немесе цифрлық HiFi-жүйелер сияқты аудиожабдықтарды жалғастырыңыз.

6-амал: USB

1 Теледидарға көпшілік USB-флешкаларды қосуға болады. Сонымен бірге онымен көптеген цифрлық камералар жұмыс жасай алады.

2 Теледидарға USB-флешканы немесе USB-кәбілді (жеткізілім жинақтамасына кірмейді) қыстырыңыз.

3 USB-құрылғыны таңдап алу үшін қашықтан басқару пультіндегі SOURCE (көз) батырмасын басыңыз, содан соң, [▼]/[▲] батырмаларын пайдалана отырып, USB таңдаңыз да өз таңдауыңызды ОК басып құптаңыз.

Ескерту 1: *.jpg, *.mp3, *.txt, *.avi, *.mp4 форматындағы файлдар ғана сүйемелденеді.

Басқа форматтағы файлдардың ашылатындығына кепілдік берілмейді.

2 ескерту: iPhone смартфондары мен iPod медиа ойнатқыштары бұл теледидармен сәйкес келмейді.

3 ескерту: USB-құрылғыларды қосқан кезде анағұрлым қысқа кәбілді пайдалануға тырысыңыз.

ЭЛЕКТРОНДЫ МОДУЛЬДЕРДІ ҚОСУДЫҢ ИНТЕРФЕЙСІ (COMMON INTERFACE)

CI ұяшығы электронды модульдерді (CAM-модульдер) және мысалы ақылы теледидар бағдарламаларын қосу үшін әрі қосымша қызметтер алуға арналған рұқсат картамааларын орнықтыруға арналады.

Мұндай модульдер мен карталар жайлы толық ақпарат алу үшін сол қызметтерді жеткізушіге жүгініңіз. Теледидарды өндіруші ешқандай карталар мен осындай модульдерді ұсынбайтындығын ескере жүруді өтінеміз.

5 Егер де модуль шешіп алынған болса, онда теледидардың экранында мынадай хабар шығады: CI Module Removed (модуль алынған)

CI Module Removed

Ескерту

• Перед установкой в разъем CI ұяшығына қандайда бір құрылғыны қоспас бұрын теледидарды сөндіріңіз.

1 Теледидардың артқы тұсындағы CI ұяшығына алдымен модульді, содан соң рұқсат картасын бекіндіріңіз.

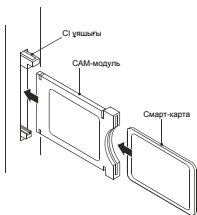

2 Теледидарды қыстырыңыз. Ол модуль қосылғандығы жайлы хабарламаны көрсетеді: CI Module inserted (модуль орнатылды).

Шамалы уақыт өткен кезде қрата белсендіретілетін болады.

CI Module Inserted

3 Пайдаланылып тұрған карта жайлы толығырақ мәліметтер көрсетіледі.

4 Картаның мәзіріне кіру үшін ОК басыңыз. Модульге қоса берілген құжаттамада оның баптаулары туралы мәліметтер.

03 Қашықтан басқару пульті

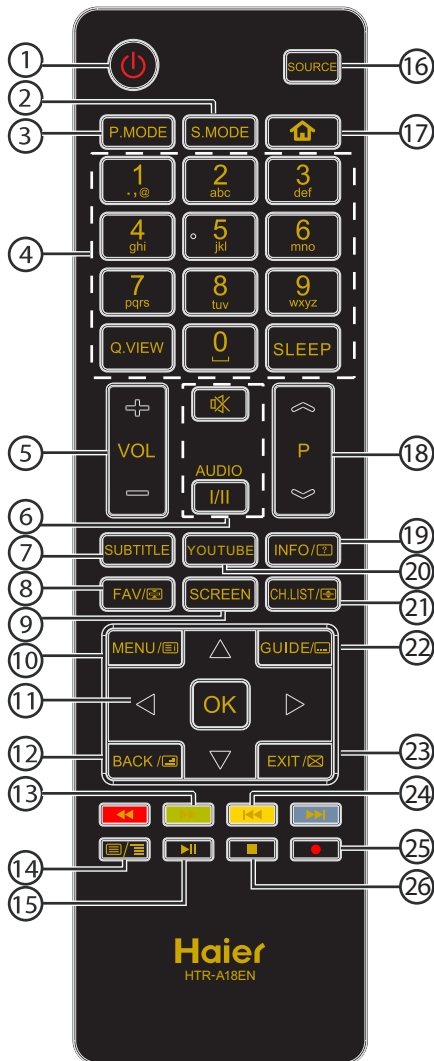

9	SCREEN	Сурет парақтарының ара-қатынастарын таңдау.
10	MENU/☰	Экрандық мәзірді ашу. Телемәтін режимінде – басты бет (INDEX).
11	▲▼◀▶	Экрандағы мәзір бойынша навигация.
	OK	Таңдауды құптау.
12	BACK/☒	Алдыңғы экранға оралу. Телемәтіннің режимінде суреттің үстінен мәтіннің көрсетілу режиміне көшіріледі.
13	◀◀(reverse) ▶▶(forward)	Мультимедиялық режимде алға/артқа өткізіп жіберу.
14	☰/☷	Телемәтіннің режимінде парақтарды ашады немесе жабады.
15	▶▶(play/pause)	Мультимедиялы файлдарды жүргізу режимінде ойнату/кідірту. Цифрлы теледидар режиміндегі Time Shift функциясы.
16	SOURCE	Сигнал көздерінің тізімін көрсету.
17	🏠	Функция жоқ.
18	P ▲/▼	Арналарды ауыстыру.
19	INFO/?	Арна жайлы мәліметтерді көрсету. Телемәтін режимінде - жасырын ақпаратты көрсету.
20	YOUTUBE	YouTube ашу.
21	CH.LIST/☰	Арналардың тізімін ашу. Телемәтін режимінде суреттерді экранның үстіңгі, астыңғы бөліктеріне, немесе толықтай экранға шығара алады.
22	GUIDE/☰	Теледидар режимінде электронды бағдарламалар тізілімін ашады. Телемәтіннің шағын парағына көшу.
23	EXIT/☒	Экрандық мәзірді жабу. Телемәтін режимінде - мәтінді жасыру.
24	◀◀(previous) ▶▶(next)	Алдыңғы немесе алдағы файлды таңдау.
25	● (REC)	Цифрлық теледидар режимінде теледидар бағдарламасын жазып алу.
26	■(stop)	Мультимедиялық файлды жүргізгенде тоқтату.

#	Батырма	Функция
1	⏻ (Power)	Теледидарды қосу және сөндіру.
2	S.MODE	Стерео/моно режимін таңдау.
3	P.MODE	Суреттеу режимін таңдау.
4	0-9	Құпия сөзді немесе арнаның нөмірін енгізу
	Q.VIEW	Соңғы қараған арнаға оралу.
	SLEEP	Автоматты сөндірілу таймерін баптау.
5	VOL +/-	Дыбысын реттеу.
6	🔇 (Mute)	Дыбысын қосу және өшіру.
	AUDIO(I/II)	Аналогты арнаны қарап отырғанда дыбыс режимін таңдау (стерео NICAM немесе моно). Цифрлық арна үшін аудио тілін таңдау.
7	SUBTITLE	Субтитрларды қосу және өшіру.
8	FAV/☰	Таңдаулы арналардың тізімін ашу. Телемәтін режимінде: парақты ұстап тұру.

Қашықтан басқару пультіне батареялар орнықтыру

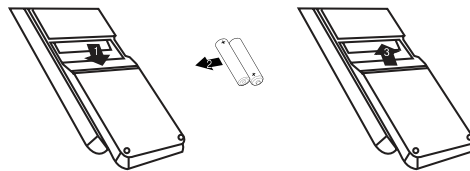











1. Батарея бөлімшесінің қақпағын ашыңыз.
2. Полярлығын сақтай отырып, AAA тип мөлшерлік екі батарея салыңыз.
3. Қақпағын қайта жабыңыз. Мынадай белгілер туындағанда батареяларды айырбастау қажет болады: тұрақсыз жұмыс немесе қателіктермен жұмыс жасау; пультің батырмасын басқанда ешбір әрекеттің болмауы.

Ескертулер:

- 1) Сілтілік батареяларды пайдалану ұсынылады. Егер пульт ұзақ уақыт бойы пайдаланылмаған болса немесе батареялар өздерінің ресурстарын сарқып бітірген болса, онда оларды пульттен алып тастаған жөн болады.

ТЕЛЕМӘТІН

Телемәтін қағаз бетіндегі телебағдарламалар сияқты ұқсас келетін мәтін түрінде таратылатын тарату жүйесін білдіреді. Сонымен бірге, телемәтін түрінде субтитрлар таратылады (есту қабілетімен проблемасы бар адамдарда - тарату тілінде де, басқа тілде де).

Батырма	Функция
 TEXT	Телемәтіннің қосылуы және өшірілуі. Басқан кезде телемәтіннің басты мәзірі пайда болады, сонда әртүрлі пункттерді таңдап алуға болады. Әрбір пункт үшмәнді нөмірмен белгіленеді.
SELECTING A PAGE 	Сандық батырмаларды қолдана отырып, керекті кестенің нөмірін енгізіңіз. 120 парағына көшу үшін «120» енгізіңіз. Нөмірі үстіңгі сол жағында көрініп тұрады. Тап сондай әдіспен басқа да парақтарға көшу жүргізіліп отырады. Егер парақтың нұсқағышы нөмірді көрсете алмаған болса, бұл дегеніміз, парақтың тапсырылмағандығын білдіреді. Мұндай жағдайда басқа бір парақты таңдаңыз.
DIRECT ACCESS TO THE ITEMS 	Бұл түсті батырмалар экранның астыңғы жағында көрсетіледі. Олар тиісті парақтарға рұқсат алу үшін қолданылатын болады. Егер тиісті парақ немесе пункт қолжетімсіз болатын болса, батырмасы жыпылықтап тұрады.
MENU/  INDEX	Мазмұнның парағына оралу (әдетті бұл 100-парақ).
GUIDE/  SUB CODE	Осы батырманы басыңыз әрі екінші параққа көшу үшін төртмәнді санды жазып енгізіңіз.
FAV/  HOLD	Парақты бекіндіріп қою.
INFO/  REVEAL	Жасырын ақпаратты көрсету (викторина жауаптары, ойындар және т.б.).
BACK/  MIX	Теледидарлық суреттің үстінен мәтінді көрсету. Қайталап басқанда тек қана мәтіннің көрсетілу режиміне оралтады.
EXIT/  EXIT	Телемәтінді өшіріп тастау.
CH.LIST/  SIZE	Суретті экранның үстіңгі немесе астыңғы бөлігіне ауыстыру.

04 ПАЙДАЛАНУ

Теледидарды алғаш қосқанда баптау Нұсқамаларды орындаңыз.

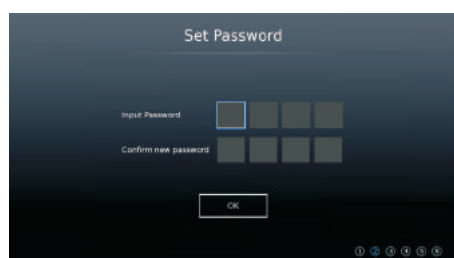

Ескерту: құпия сөз орнатыңыз. Егер сіз Францияны таңдаған болсаңыз, онда құпия сөз ретінде «0000» пайдалануға тыйым салынады.

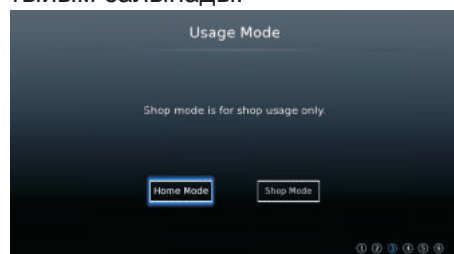

Басты экран:

Теледидардың басты мәзіріне көшу үшін [HOME] (үйдегі экран) батырмасын басыңыз. Навигациялау үшін [▼]/[▲]/[◀]/[▶] нұсқауыштарын қолданыңыз. Құптау үшін OK басыңыз.

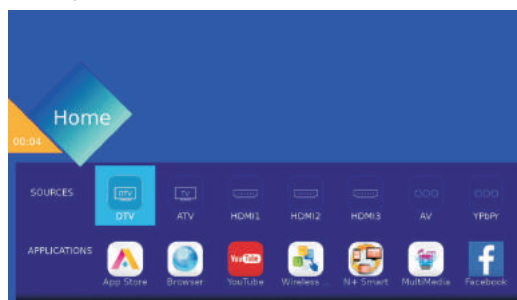

ҚОСЫМШАЛАП

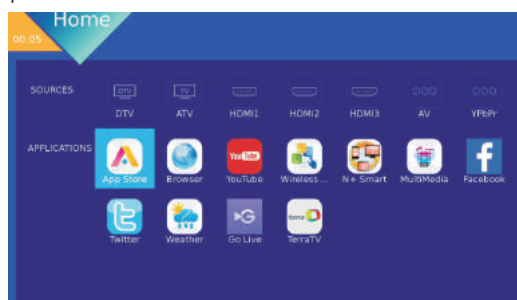

Теледидарды баптау

Басты мәзірді ашу үшін MENU (мәзір) батырмасын басыңыз. Мәзірдің пунктін таңдау үшін [▼]/[▲]/[◀]/[▶] нұсқауыштары бар батырмаларды қолданыңыз.

Өзгертілген мәнді енгізу үшін OK басыңыз.

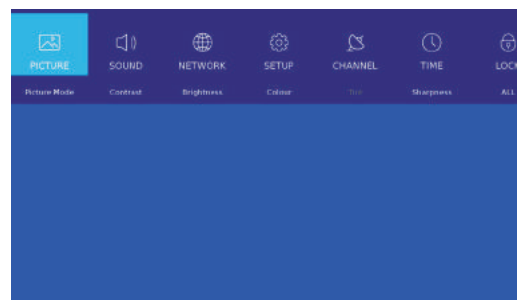

KZ

Суреттемесін баптау.

[MENU] (мәзір) батырмасын басыңыз содан соң [◀]/[▶] нұсқаушытарымен Picture (суреттің параметрлері) таңдаңыз.

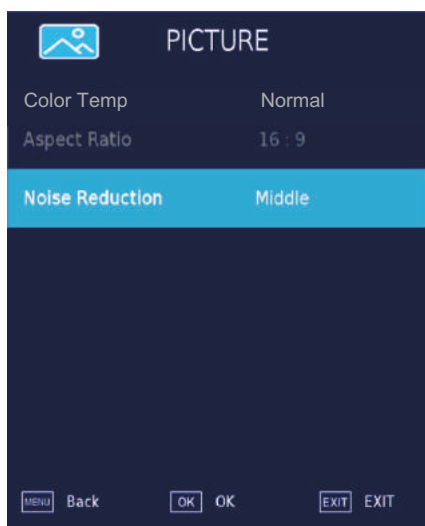
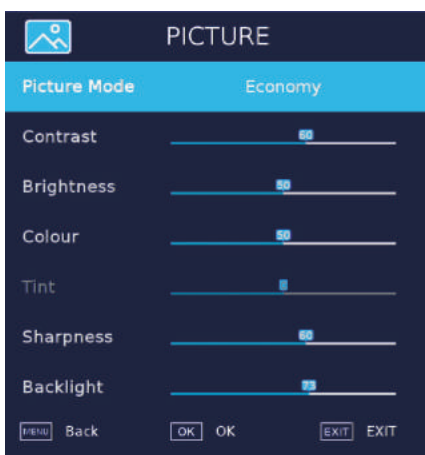

- [▼]/[▲] батырмаларымен мәзірдің керекті пункттерін таңдап алыңыз: Picture Mode / Contrast / Brightness / Colour / Tint / Sharpness / Backlight / Color Temperature / Aspect Ratio / Noise Reduction (суретті баптау, кереғарлық, жарықтығы, түсі, реңкі, өткірлігі, экранды жарықтау, түстік температура, тұстардың ара-қатынасы және шулдың деңгейін азайту).
- Реттеу әрі таңдау ісі [◀]/[▶] батырмаларымен жүргізіледі.

Picture Mode

[▼]/[▲] батырмаларымен Picture Mode (суретті баптау) таңдаңыз, ал [◀]/[▶] батырмаларымен – режимді таңдаңыз.

Келесі амалдар: Vivid, Standart, Mild, User, Economy (жарық, стандартты, жұмсақ, пайдаланушылық, үнемді).

Ескерту: суреттің параметрлеріне тез қол жеткізу үшін **PMODE** басыңыз.

Стандартный	Қалыпты жарықтандыруда суреттің жоғары сапасын қамтамасыз ететін өздігінше оратылған
Жұмсақ	Жұмсақ Көздерді қатты шаршатпайтын анағұрлым жұмсақ түстер.
Users	Пайдаланушылық баптаулар.
Economy	Жарықтың төмендетілген әрі кереғарлығы арттырылған деңгей, ол электр энергиясының үнемділігін береді.
Жарқын	Кереғарлығы мен өткірлігі арттырылған, суретті анағұрлым ойнаңқы әрі жарқын етеді.

Кереғарлық, жарқындығы, қанықтығы мен өткірлігі

Параметрді таңдау мына батырмалармен [▼]/[▲], ал таңдалған параметрді реттеу – [◀]/[▶] батырмаларымен жүзеге асырылады.

Contrast	Кереғарлықты реттеу.
Brightness	Жарқындықты реттеу.
Colour	Түстік қанықтылықты реттеу.
Sharpness	Объектілердің өткірлігін реттеу.

Түстік температура

[▼]/[▲] батырмаларымен мәзірдегі Colour Temperature (түстік температура) пунктін таңдаңыз, содан соң [◀]/[▶] батырмаларымен режим таңдаңыз.

Ықтималды режимдер:

Салқын түс	Жұмсақ көк суретті жасайды.
Калыпты және	Жарқын бейнесі жасайды.
Жылы түс	Қызыл суретті жасайды.

Тұстардың ара-қатынасы

[▼]/[▲] батырмаларымен Aspect Ratio (тұстардың ара-қатынасы) пунктін таңдаңыз, сосын [◀]/[▶] батырмаларымен режимді таңдаңыз: Standard, 16:9, 4:3, Zoom1 и Zoom2 (автоматты, 4:3, 16:9, ұлғайтылған 1 мен 2).

Шуылдың деңгейін азайту

Бұл параметр шуылдың деңгейін азайтуға мүмкіндік береді.

[▼]/[▲] батырмаларымен Noise Reduction (ушуылдың деңгейін азайту) мәзірін таңдаңыз, ал [◀]/[▶] батырмаларымен оны оп немесе off (қосу немесе өшіру) келтіре орнатыңыз.

Дыбысты баптау

Басты мәзірді ашу үшін **MENU** (мәзір) батырмасын басыңыз. [◀]/[▶] батырмаларымен **SOUND** (дыбысты баптау) пунктін таңдаңыз.

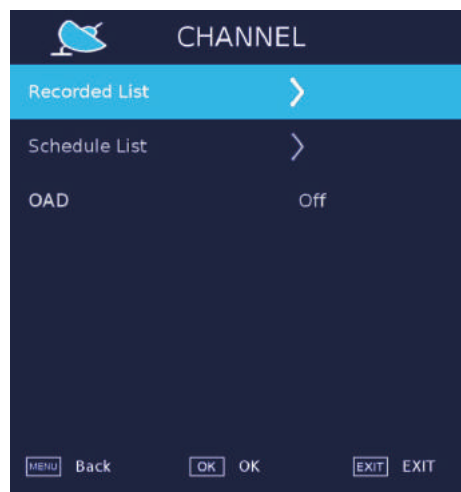
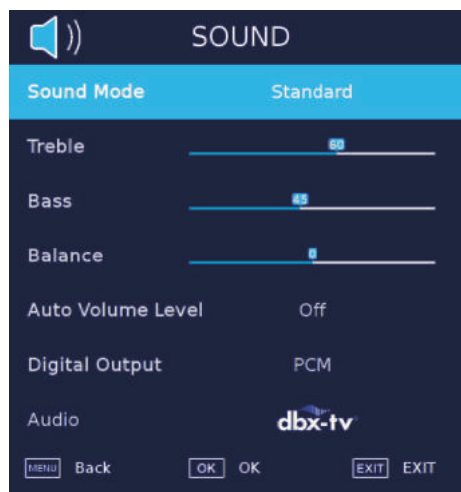

[▼]/[▲] батырмаларымен таңдаңыз: Sound Mode / Treble / Bass / Balance / Auto Volume Level / Surround / Digital Output / Audio Description / AD Volume (дыбыс режимі, жоғарғы жиілік деңгейі, төменгі жиілік деңгейі, дауыстың автоматты деңгейі, көлемді дыбыс, цифрлық шығыс, тифлоаударма, дауыстау AD). Реттеу [◀]/[▶] нұсқаушытарымен жүргізіледі.

Sound Mode

[▼]/[▲] батырмаларымен Sound Mode (дыбыс режимі) таңдаңыз, ал [◀]/[▶] батырмаларымен режим орнатыңыз: Standard / Music / Movie / Night / User (стандартты, музыка тыңдау, кинофильмдер көру, түнгі, пайдаланушылық).
Ескерту: Дыбыс режимін тез таңдау үшін SMODE батырмасын басыңыз.
Standard Караудың көптеген жағдайларына лайықты болатын теңгерімделген дыбыс.
Music Түпнұсқалы дыбысты сақтайды, музыкалық бағдарламаларға жақсы келседі.
Movie Дыбысты байыта түсетін жоғары және төмен жиіліктердің арттырылған деңгейі.
Night Спорттық бағдарламаларды қарау кезінде сөздердің анықтығын жоғарылата түседі.
User Пайдаланушылық баптаулар.

Теңгерім

Сол жақ және оң жақ арналардың арасында деңгейлердің ара-қатынасын реттеу.

[▼]/[▲] батырмаларымен Balance (теңгерім) таңдаңыз, ал [◀]/[▶] батырмаларымен реттеуді жүргізіңіз.

Дауыстаудың автоматты режимі

[▼]/[▲] батырмаларымен Auto Volume Level (автоматты дыбыс деңгейі) мәзірін таңдаңыз, ал [◀]/[▶] батырмаларымен қосыңыз немесе өшіріңіз. Егер де (мәні «ON» тұрса) қосулы тұратын болса, онда дауыстаудың деңгейі тұрақты болып қала бермек.

Кеңейтілген дыбыс режимі

[▼]/[▲] батырмаларымен Audio Enhancement (кеңейтілген дыбыс режимі) мәзірін таңдаңыз, содан соң [◀]/[▶] батырмаларымен off / Surround / dbx-tv (өшірулі, айналадағы дыбыс немесе dbx-tv) режимін таңдаңыз. dbx-tv таңдағанда Total Sonic, Total Volume, Total Surround амалдарын таңдау мүмкіндігі пайда болады.

Цифрлық шығыс

[▼]/[▲] батырмаларымен, цифрлық шығысты таңдаңыз, ал [◀]/[▶] батырмаларымен мәндерді таңдаңыз: PCM, Auto (кодтық-импульстық модуляция, автоматты).

Тифлоаударма

[▼]/[▲] батырмаларымен Audio Description (тифлоаударма) мәзірін таңдаңыз, ал [◀]/[▶] батырмаларымен қосыңыз немесе өшіріңіз.

Жарнаманың дауыстауы

[▼]/[▲] батырмаларымен AD Volume (жарнаманың дауыстауы) мәзірін таңдаңыз, ал [◀]/[▶] батырмаларымен реттеуді жүргізіңіз.

Желіні баптау мәзірі

◀/▶ батырмаларымен Network (желінің баптаулары) мәзірін таңдаңыз. [▼]/[▲] батырмаларымен Network Configuration / IP Config Network info / Network test (желінің конфигурациясы, IP баптаулары туралы мәліметтер, желілік байланысты тексеру) таңдаңыз.

Желінің конфигурациясы

Кәбілдік желіні немесе Wif желісін таңдаңыз.

▼ / ▲ /◀/▶ батырмаларымен Network Configuration (желінің конфигурациясы) таңдаңыз, содан соң **OK** басыңыз.

IP/Wifi баптау

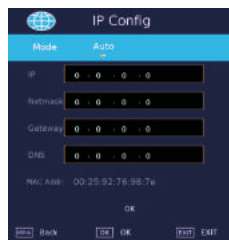

Желі туралы мәліметтер

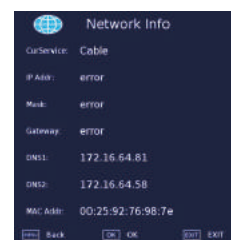

Желімен байланысты тексеру



Wifi желісін автоматты іздестіру

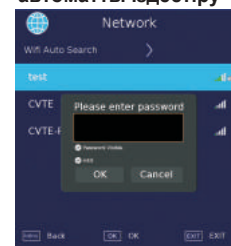

БАПТАУЛАР МӘЗІРІ

Мынадай параметрлерді таңдау үшін [▼]/[▲] батырмаларын пайдаланыңыз: Language / Audio Language / Subtitle Language / Hearing Impaired / Blue Screen / PVR File System / First Time Installation / Software Update (USB) / Software Update (NET) / ResetTV / HDMI CEC / HDMI Port Setting / HbbTV/Usage Mode (тіл, дыбыстың тілі, субтитрлар тілі, субтитрларды қосу, көк экран, PVR файлдық жүйесі, бірінші қосылғандағы баптау, бағдарламалық өнімді USB-флешкадан жаңарту, бағдарламалық өнімді желі арқылы жаңарту, теледидарды өшіру, тұрмыстық электрониканы басқарудың HDMI хаттамасы, HDMI портының баптаулары, HbbTV, жұмыс режимі). Таңдалған параметрді реттеу үшін [◀]/[▶] батырмаларын қолданыңыз.

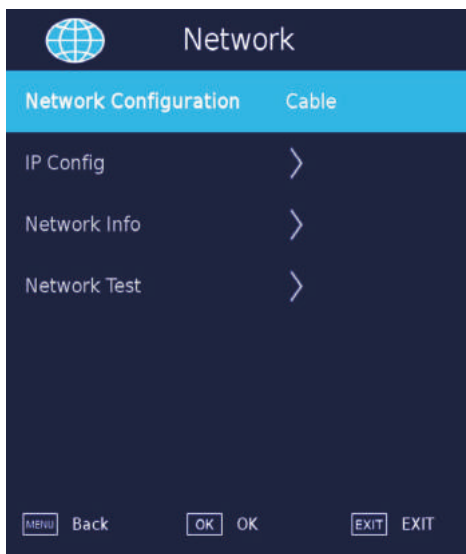
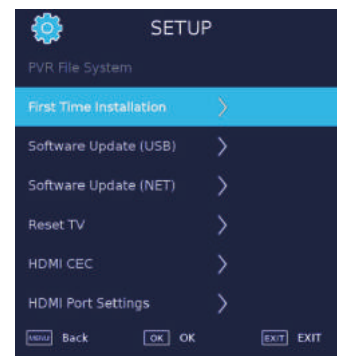
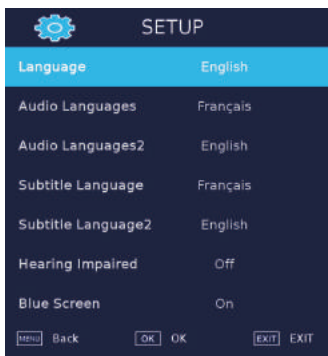

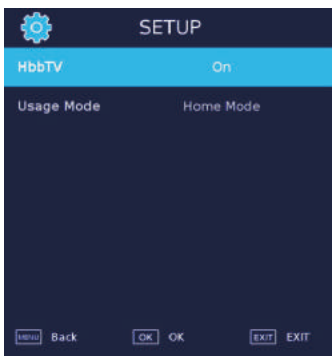

Тіл
 ▼ / ▲ батырмаларымен Language (тіл) мәзірін таңдаңыз. ◀/▶ батырмаларымен тілді таңдаңыз.
 Дыбыстың тілі
 ▼ / ▲ батырмаларымен Audio Language (дыбыстың тілі) мәзірін таңдаңыз. ◀/▶ батырмаларымен тілді таңдаңыз.
 Субтитрлер тілі
 ▼ / ▲ батырмаларымен Subtitle Language (субтитрлер тілі) мәзірін таңдаңыз. ◀/▶ батырмаларымен тілді таңдаңыз.
 Субтитрлерді қосу
 ▼ / ▲ батырмаларымен Hearing Impaired (субтитрларды қосу) мәзірін таңдап алыңыз. ◀/▶ батырмаларымен аталған функцияны қосыңыз немесе өшіріңіз.
 Көк экран
 ▼ / ▲ батырмаларымен Blue Screen (көк экран) мәзірін таңдаңыз. ◀/▶ батырмаларымен аталған функцияны қосыңыз немесе өшіріңіз.
 PVR File System
 Бұл функция телебағдарламаларды жазып алуға арналған.
 ▼ / ▲ батырмаларымен PVR мәзірін таңдаңыз, содан соң таңдауыңызды **OK** батырмасымен құптаңыз.

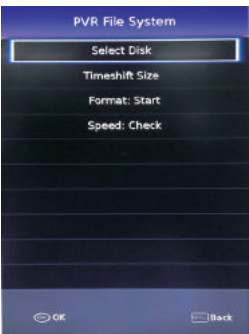

Теледидарды алғаш қосқанда баптау
 ▼ / ▲ батырмаларымен First Time Installation (теледидарды алғаш қосқандағы баптаулары) мәзірін таңдаңыз, содан соң мәзірге кіру үшін **OK** басыңыз.
 Толығырақ мәліметтерді 1-беттен қараңыз.

Бағдарламалық өнімді USB-флешкадан жаңарту

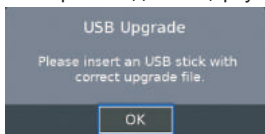

Теледидар баптауларын өшіру

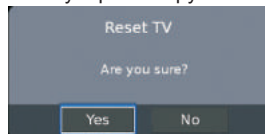

Тұрмыстық электрониканың басқарудың HDMI хаттамасы



HDMI портының баптаулары

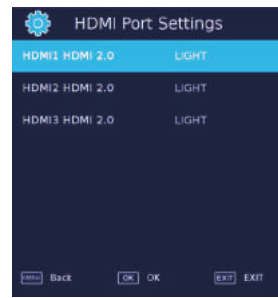

Ескерту: HDMI 2.0 full таңдағанда бұл аталған порт 2160p при 60 Гц түстік кодталуы 4:4:4 болатын 2160p пішінімен сигналды қабылдап тұратын болады; HDMI 2.0 light таңдағанда бұл аталған порт 2160p при 60 Гц түстік кодталуы 4:2:0 болатын және одан төмен 2160p пішінімен сигналды қабылдап тұратын болады.

HbbTV HbbTV қосу және өшіру.
 Usage Mode Жұмыс режимі Home немесе Shop (теледидардың үйде және дүкен жағдайларында жұмыс істеуі).



Shop режимінде жұмыс істегенде теледидардың мүмкіншіліктерін көрсететін мынадай жолақ көрсетілетін болады.

Арнаны баптау мәзірі

Мынадай параметрлерді таңдау үшін [▼]/[▲] батырмаларын пайдаланыңыз: DVB Antenna / Auto Scan / Analogue Manual Scan / Digital Manual Scan / Channel List / Signal Information (цифрлық теледидарлық таратуға арналған артефакт, арналарды автоматты іздестіру, аналогты арналарды қолмен іздестіру, цифрлық арналарды қолмен іздестіру, арналар тізімі, сигнал жайлы ақпарат).

Таңдауды **OK** басумен немесе [◀]/[▶] батырмаларымен құптаңыз.

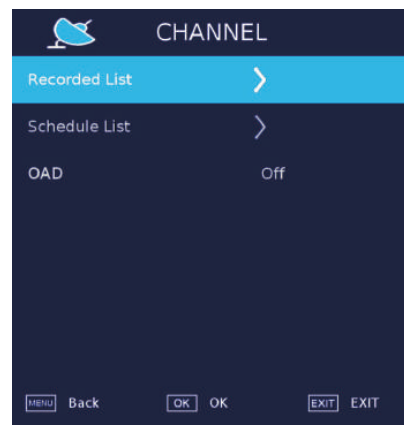
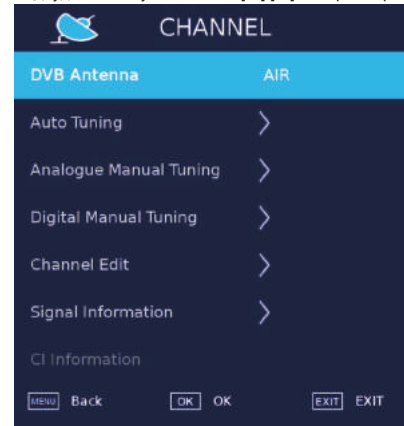

Арналарды автоматты баптау

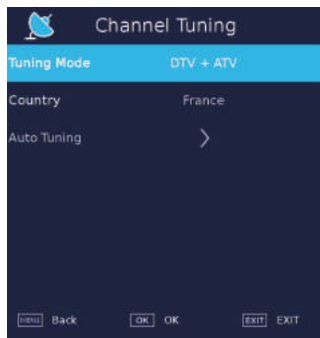

Аналогты арналарды қолмен баптау

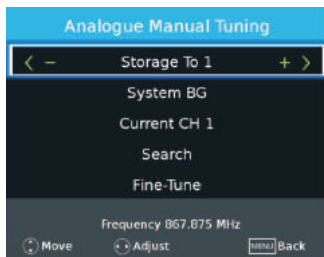

Цифрлы арналарды қолмен баптау



Арналардың тізімі

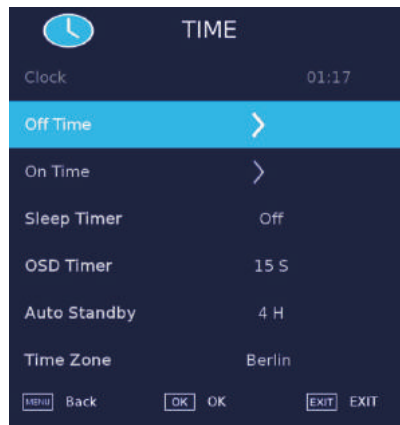
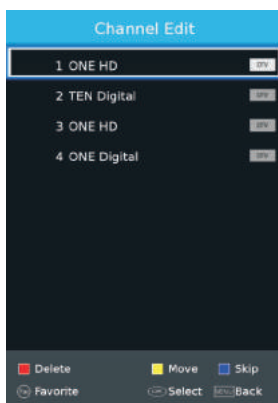

Өшірілетін уақыты

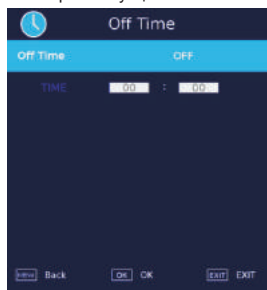

Қосылатын уақыты

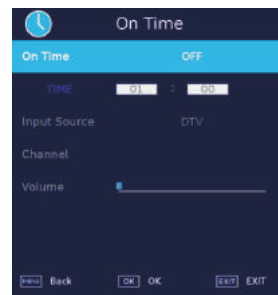

Сигнал туралы мәліметтер

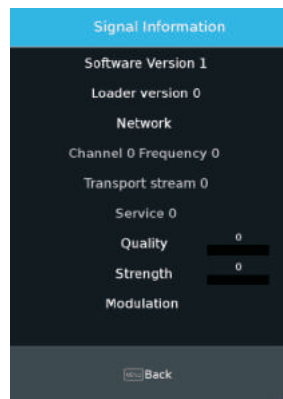

Арналардың тізімі

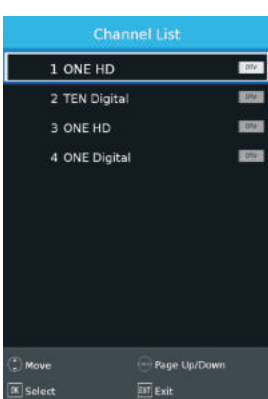

Автоматты өшіру таймері

[▼]/[▲] батырмаларымен Sleep Timer (автоматты өшірілу таймері) таңдаңыз, [◀]/[▶] батырмаларымен режимді таңдаңыз: off, 10min, 20min, 30min, 60min, 90min, 120min, 180min, 240min (өшірулі, 10, 20, 30, 60, 90, 120, 180 және 240 минут).

Экрандағы хабарларды көрсету уақыты

[▼]/[▲] батырмаларымен OSD Timer (экрандағы хабарларды көрсету уақыты) мәзірін таңдаңыз, [◀]/[▶] батырмалармен режим таңдаңыз: Always, 5s, 15s, 30s, 60s (тұрақты, 5, 15, 30 және 60 секунд).

Auto Standby

[▼]/[▲] батырмаларымен Auto Standby (күту режиміне автоматты көшу) мәзірін таңдаңыз, ал [◀]/[▶] батырмаларымен режим таңдаңыз: Off, 3H, 4H, 5H (өшірулі, 3, 4 және 5 сағат).

Сағаттық белдеу

[▼]/[▲] батырмаларымен Time Zone (сағаттық белдеу) мәзірін таңдаңыз, [◀]/[▶] батырмаларымен телдеу таңдаңыз.

Бұғаттау

[▼]/[▲] батырмаларымен таңдаңыз: System / Hotel Lock / Set Password / Channel Lock / Parental Guidance (жүйе, мейманханалық бұғаттау, құпия сөз орнату, арнаны бұғаттау, ата-аналық бақылау). Параметрді реттеу [◀]/[▶] батырмаларымен жүргізіледі.

Кесте

Time	Date	Programme Title	Channel Name
01:17	01 Jan		

Уақыты

[▼]/[▲] батырмаларымен таңдаңыз: Off Time / On Time / Sleep Timer / OSD Timer / Auto Standby / Time Zone (өшіру уақыты, қосылу уақыты, автоматты өшіру таймері, экрандағы хабарлардың көрсетілу уақыты, күту режиміне автоматты көшу, сағаттық белдеу).

Таңдалған параметрді реттеу үшін [◀]/[▶] батырмаларын қолданыңыз.

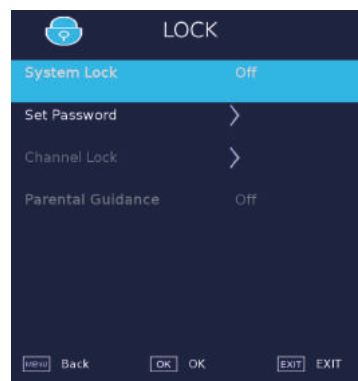

Құпия сөз орнату

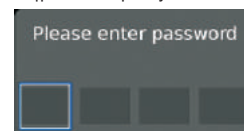

Арнаны бұғаттау



Ата-аналық бақылау
 Кейбір бағдарламалар балалар үшін көрсетуге тұрмайтын болады. Ата-аналық бақылау функциясы сондай бағдарламаларды жасыруға мүмкіндік береді. ▼ / ▲ батырмаларымен Parental Guidance (ата-аналық бақылау) мәзірін таңдаңыз. ▼ / ▲ батырмаларымен мәнді жазыңыз: Off, 4, 5, 6, 7... 18 (өшірулі немесе жылмен санағандағы баланың жасын).
 Ескерту: кейбір функциялар құпия сөз енгізілуін талап етуі мүмкін. Өздігімен қойылған құпия сөз – 0000. Егер де сіз құпия сөзді ұмытқан болсаңыз, онда шебер-құпиясөзінің 9443 көмегімен сіз кері бұғаттауды жасай аласыз.

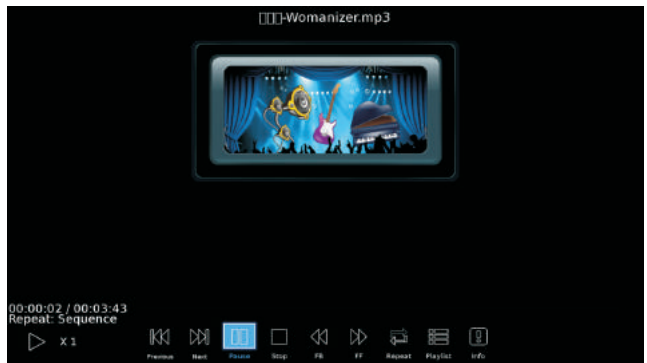
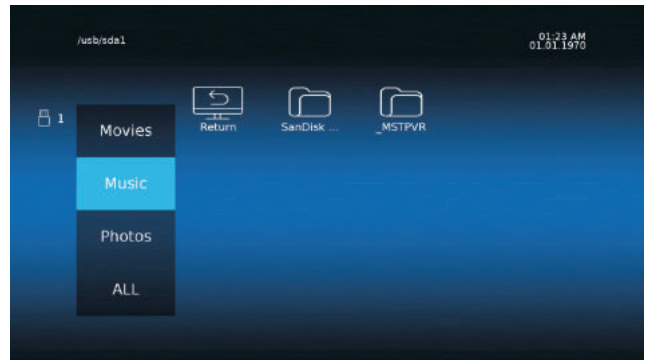

SMART MEDIA

Видеофайлдарды жүргізу

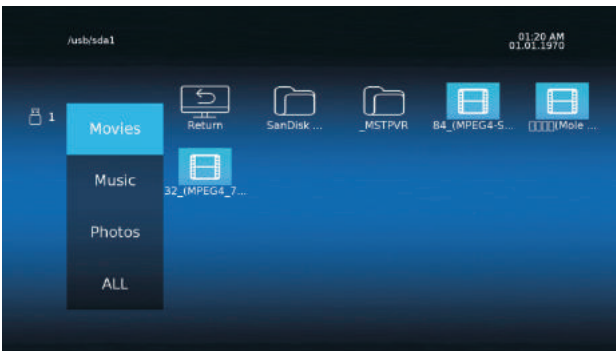

Фотосуреттерді қарау



Телебағдарламалар

Тиісті мәзірге көшу үшін [GUIDE] (телебағдарлама) батырмасын басыңыз.



Музыка тыңдау

Музыка тыңдау

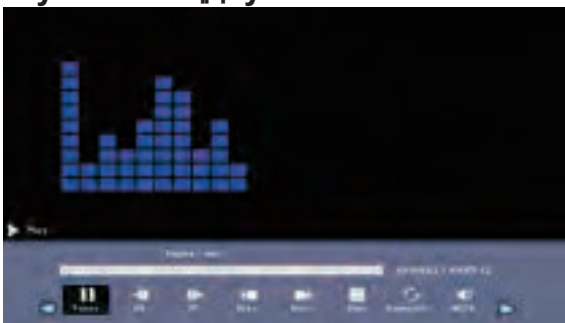

Мәзірді ашу үшін ENTER (енгізу) басыңыз



Відтворення відеофайлів

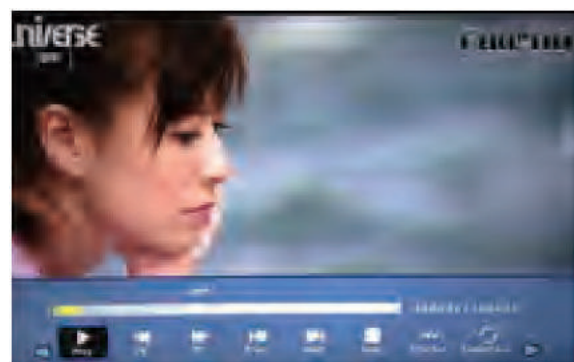

KZ

Мәтінді қарау

Алдыңға ►► / ►► алдағы параққа көшу үшін цифрлық батырмаларды қолданыңыз, ал таңдауды ОК басумен құптаңыз.











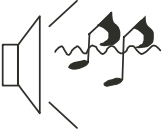

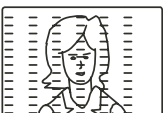
Сүйемелденетін файлдар типтері.

- Фотосуреттер: .jpg
- Аудиофайлдар: .mp3
- Видеофайлдар: .avi / .mp4
- Мәтін: .txt

Ескерту:

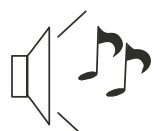
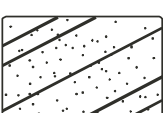
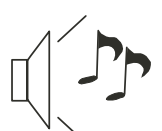
1. Сыртқы қатқыл USB-дискілерді сүйемелдеуге кепілдік берілмейді.
2. Кейбір себептермен барлық файлдар жүргізіле алмайды. Naier компаниясы аталған файлдардың қарау және жүргізілу сапасымен болған проблемаларға жауапты болмайды.

05 Ақаулықтарды іздеу және жою

Ақаулық		Қалай жоюға болады
Суретпен болған проблема	Дыбыспен болған проблема	
 <p>Экрандағы "қар"</p>	 <p>Шуыл</p>	Жоғарыда аталған белгілер кетірілетіндей антеннаның қалпын баптаңыз.
 <p>Суреттің екеуленуі</p>	 <p>Дыбыспен бәрі дұрыс</p>	Жоғарыда аталған белгілер кетірілетіндей антеннаның қалпын баптаңыз.
 <p>Бұдырлану</p>	 <p>Шуыл</p>	Жанында жұмыс істеп тұрған жабдықтар, автокөлік құралдары немесе күндізгі жарық беретін шамдар.
 <p>Қалыпты сурет</p>	 <p>Дыбыс жоқ</p>	Акустикалық жүйені іске қосылуын тексеріңіз. Mute (дыбысты бәсеңдету) функциясы қосылмағандығын тексеріп алыңыз.
 <p>Суреті жоқ</p>	 <p>Дыбыс жоқ</p>	Қуаттау шнуры қыстырылмаған. Теледидар өшірілген. Кереғарлықты, жарықтығын және дауыстауды қате баптау. Қашықтан бастару пультіндегі қосу/сөндіру батырмасын басыңыз.
 <p>Ақ-қара сурет</p>	 <p>Дыбыспен бәрі дұрыс</p>	Қанықтығы қателесіп бапталған.
 <p>Суреті үзіледі</p>	 <p>Дыбыстың деңгейі қалыпты немесе тым төмен</p>	Арнаны қайталап баптаужы жүзеге асырыңыз.
 <p>A - ара сурет</p>	 <p>Шуыл</p>	Теледидардың қате жүйесі (теледидарлық сигналды тарату форматы)
 <p>Үстінде және астында қара жолақтар</p>	 <p>Дыбыспен бәрі дұрыс</p>	Жақтарының ара-қатынасын өзгертіңіз.

Ақауларды іздестіру және жою

<p>Менің теледидарым қосулы тұрған компьютерде немесе ноутбукте көрсетпейді.</p>	<p>Компьютерлердің көпшілігі 15-контакттік трапеция тәрізді VGA ұяшықтың көмегімен жалғасып қосылады, осы аталған порт арқылы суретті шығару үшін кейбір батырмалардың бірге басылуы арқылы таратылады. Мысалы, Dell үшін F7 басу керек, HP мен Samsung үшін F4, ал Toshiba үшін – F5 басу керек болады. Егер ноутбук туралы айтар болсақ, онда F... батырмасымен бірге Fn батырмасын бірге басу да керек болады.</p>
<p>Мен теледидарыма компьютерді және ноутбукты сәтті қосып алдым, бірақ та дыбысы жоқ. Неліктен?</p>	<p>VGA кәбілі арқылы тек қана сурет беріліп тұрады. Теледидарға дыбыс бару үшін, компьютерге және теледидарды екі ұшында да диаметрі 3,5 мм болатын ұяшықтары бар аудиокабілмен жалғастыру қажет болады. Бұл ретте көзі ретінде теледидарда «PC» (компьютер) таңдау керек болады. Не болмаса теледидар мен компьютерді, егер компьютерде сондай ұяшығы болатын болса, HDMI кәбілімен жалғастыруға болады. HDMI кәбілі арқылы видео да, дыбыс та беріліп тұрады.</p>
<p>Сурет арналарды ауытырғанда өзінің мөлшерлерін ауыстырмайтын болады.</p>	<p>Барлық кірістерде ара-қатынастар «Auto» (автоматты) деп орнатылған болатындау тексеріп алыңыз: ATV, DTV, SCART, HDMI және 2 және т.б. Дәлдікпен дұрыс ара-қатынастарын орнатыңыз (автоматты, 4:3 немесе 16:9). Ол үшін Source (көз) батырмасын басыңыз да, әрбір режим үшін (цифрлық, аналогты теледидар, SCART, HDMI1, HDMI2 көздері) ара-қатынастарды орнатып қойыңыз. Әрбір көз үшін ол жекелей орнатылатын болады. Мәзір (Menu) батырмасын басыңыз. Оңға батырмасымен суреттердің (Picture) баптау мәзірін таңдаңыз. Астына қарай батырмасымен жақтарының ара-қатынасын (Aspect Ratio) таңдап алыңыз. «Автоматты» (Auto) таңдаңыз. Exit (шығу) басып, мәзірден шығыңыз. Осы әрекеттерді сигнал көзінің әрқайсысы үшін қайталаңыз.</p>
<p>Мен DVD-құрылғыны немесе басқа құрылғыны теледидарыма қосып жалғастырдым, сонда ол жұмыс істемей тұр.</p>	<p>Кез келген қосылған жабдыққа жатқызылады.</p> <ol style="list-style-type: none"> 1. Теледидар мен DVD-плеер (қуаттау шнурын розеткадан суырып алыңыз, жай ғана батырмасын сөндіріп қоймаңыз) 2. SCART ұяшығына қосулы тұрған барлық жабдықтарды ажыратып тастаңыз. 3. SCART-ұяшықтан теледидарға қосулы тұрған жабдықтарды ажыратып тастаңыз. 4. Теледидарды іске қосыңыз. 5. DVD-плеерді іске қосыңыз. 6. Көзі ретінде HDMI таңдаңыз. 7. DVD-плеерде жүргізу батырмасын басыңыз да, ойнатқыш жүруін бастағандығы көз жеткізіп алыңыз. Ескерту: SCART ұяшығының HDMI алдында басымдығы бар, сондықтан да, SCART ұяшығына қосылған жабдық, күту режимінде болмай, керісінше толығымен өшірілген/тоқтан ажыратылған болуы маңызды болады. <p>Егер DVD-плеер жұмыс істеген болса, онда бұл HDMI бойынша жалғастырылған құрылғы қандайда бір себептермен, ажырап қалған, немесе қосулы тұрған теледидарда кері қосылған. Теледидардың HDMI-порттарынан сол теледидар қыстырулы тұрғанда оған қосылған құрылғылардың штекерлерін суырып алушы болмаңыз.</p> <p>Цифрлық жабдықты қосардың және сөндіретін алдынан ерқашанда екі құрылғының екеуін де өшіру керек болады.</p>

Цифрлық теледидармен байланысты болатын ақаулықтарды іздеу және жою

Пиксельдерге «шашырайды» суреті

Мұнда жатқызылатыны пиксельдендіру, суреттердің бекінуі, сыртылдар мен дыбыстың жоғалуы немесе сигналдың қабылдануының толығымен болмауы.

Пиксельдендіру цифрлық сигнал жоғалғанда байқалуы мүмкін. Бұл сигналдың нашар кезінде бақылануы мүмкін (антеннамен немесе кәбілмен проблемалар болғанда). Бұл жағдайда сигналды күшейткішті қолданыңыз. Күшейткішті немесе алдын ала күшейткішті орнату ісін шеберге жүктеп беру ұсынылады. Мұндай шешім сигналды күшейтіп, проблеманы жоюға мүмкіндік береді.

Егер де сіз спутниктік құрылғының көмегімен сигналды қабылдайтын болсаңыз, онда желден антеннаның қалпы өзгермегендігіне немесе оны ағаштар жауып тұрмағандығына көз жеткізіп алыңыз. Сигналдың қабылдануына ештеңе кедергі болмауға тиіс және де антенна мен спутниктің арасында, соның ішінде ағаштарда болмауға тиіс.

Болмаған арналар

Кейбір арналар болмауы мүмкін немесе сіз басқа аймаққа жататын арналарды қабылдай аласыз. Кейбір жағдайларда интерактивтік сервистер (қызыл батырма) жұмыс істемей тұрады. Әдеттегідей, бұл сигналдың нашар қабылдануымен немесе әлсіз сигналмен байланысты болады.

Теледидар антенналары

Цифрлық сигнал қабылдаудың тиісті деңгейін қамтамасыз етпейтін аналогты антеннаның көмегімен берілетін болады, сондықтан да модернизациялауды талап етеді. Мысалы, бұл жағдайда сіз тек қана цифрлық арналардың бір бөлігін ғана қабылдап отыра аласыз (мысалы, BBC1, BBC2, Channel 4 арналары көрсетеді, ал ITV немесе Channel 5 арналары жоқ). Бұл антеннаның жіңішке жолақты болуына байланысты болады, сондықтан да барлық арналарды қабылдап отыру үшін оны кеңжолақтысымен ауырсыруға тура келеді.

Ақаулы кәбілдер

Теледидарды тексеріңіз. Теледидар мен оған жалғасқан жабдықтардың арасындағы барлық жалғастыратын кәбілдерді тексеріп алыңыз. SCART ұяшықтары уақыт өте келе нашарлайтындығы бәршаға мәлім, нәтижесінде сигналдың жоғалуы орын алатын болады. Бұл түстердің, дыбыстың жоғалуы немесе суреттердің айқынсыздығы ретінде болып көрінетін болады. SCART штекерін ұяшығына барынша орнықтырыңыз.

HDMI тетіктерінде, егер штекер ұяшығына толығымен орныққанда ғана контакт жүзеге асырылатын болады. Бұл жағдайда пластик бөлігі теледидардың корпусына сәл жанасып тұратын болады.

Сонымен бірге HDMI-порттары бар құрылғыларды қуаттаусыз тұрған теледидарға қосылу қажет болады. Өрқашан да теледидар мен оған қосылған жабдықтарды сөндірі тастап отырыңыз. Барлық ұяшықтарды тексеріп алып, барлық жабдықтарды сөндіріп тастаңыз, содан кейін қайтадан қыстырыңыз.

Мен теледидарға компьютерімді қостым, дыбыс жоқ.

Жалғастыруға арналған VGA ұяшығы арқылы видеосигнал ғана беріліп тұрады. Дыбысты жекелеген арнаулы кәбілмен беретін болады.

Шынайы емес түстер және ақсары реңктер

Шынайы емес түстер жаңа цифрлық теледидарларда да байқалады. Бұл яғни, суреттемесі көрмелік залда көрсетуге арнап оңтайландырылғандығын білдіреді. Бұл проблема суреттің режимін өзгертумен шешілетін болады. Егер суреттеменің режимі қанағаттанарлық нәтиже бермеген болса,, онда қолмен баптау жүргізіңіз.

Ақ контурлары

Мұндай эффект, егер де суреттің тым жоғары қанықтығы болғанда, не болмаса егер теледидар объектілердің аса анықтығының технологиясын қолданады. Суретті баптау мәзірі арқылы қанықтығын реттеп алыңыз (PICTURE MENU). Не болмаса объектілердің аса дәлдігін жоғарылату функциясын өшырып тастап көріңіз.

Үзік-үзік немесе фрагменттелген видео

Кейде видео үзіліп отыруы да мүмкін. Сигналдың күшін тексеріңіз. Егер де сигнал қалыпты болатын болса, онда проблема сигналды жеткізушінің тарапынан болған болады. Сигнал әлсіз болғанда, күшейткіш құрылғыны қолданыңыз.

Экранда сурет сыймайды.

Теледидарға немесе ноутбукке қосылғанда суреттің пішіні теледидардың пішінінен артып кетуі мүмкін. Бұл жағдайда компьютердегі операциялық жүйенің баптауларында пішінді тиістісіне өзгертіңіз. Не болмаса теледидардағы баптауларда суреттерді Auto / ZOOM1 / ZOOM2 (автоматты, ұлғайтылған 1 мен 2) параметрлерін ауыстырып көріңіз.

USB-құрылғыларды қосу

Теледидар мынадай форматтағы файлдарды жүргізе алады: .jpg (суреттер) мен .mp3 (дыбыс). Бұл теледидар Apple iPhone смартфондарын және iPod медиаойнатқыштарын сүйемелдемейтіндігіне назар аударыңыз. Теледидар басқа да форматтағы файлдарды көрсете алады, алайда бұған кепілдік берілмейді.

06 Техникалық сипаттамалары

ДиAGONALІ 190.5 см (75 дюйм) жарықдиодты экран жарықтауы бар аса анық цифрлық СК-теледидар

Теледидарлық суреттеме:	UHD (аса жоғары анықтық) Цифрлық теледидарды сүйемелдеу Экранның диагоналі: 190.5 см Пішіні: 3840 x 2160 нүкте
Цифрлық декодер	DVB-T/T2, DVB-C 16, 32, 64, 128 және 256 деңгейлеріндегі (QAM) шаршылық-амплитудалық модуляциясын сүйемелдеу MPEG2 және H.265 кодектерін сүйемелдеу
Жабдықтарды қосуға арналған интерфейстер	3 портты HDMI Порт RJ45 Компоненттік видеоұяшық Аудио-видео ұяшық 1 порт USB 3.0; 2 порт USB 2.0 Құлаққаптарды қосуға арналған 1 ұяшық Оптикалық кәбілді қосуға арналған 1 ұяшық Сүйемелденетін жүйелер: PAL және SECAM Сақталынатын телеарналардың саны: 700 цифрлық және 99 аналогты Антенналық кіріс: 75 Ом, бейбаланстық YPbPr / HDMI кірістердегі пішінді сүйемелде: 480i, 480p, 576i, 576p, 720p, 1080i, 1080p, 2160p
Дыбыстың сапасы:	NICAM стереодыбыс жүйесі Акустикалық жүйенің қуаты 2 x 10 Вт (шекті синусоидты қуаты)
Күту режиміндегі тұтынылатын қуаты	≤0.50W
Цифрлық функциялар:	Цифрлық интерактивтік сервистер сүйемелдеуі Цифрлық телемәтін DVB хаттамасы арқылы таратылатын цифрлық субтитрлар сүйемелдеуі (цифрлық телерадиотарату) Автоматты баптау Арналарды автоматты іздеу Бүгінгі күнге және алдағы күннің телебағдарламалар тізілімі Апта бойына телегид Теледидарлық приставкалар сүйемелдеуі Электронды модульдерге арналған CI слоты Тифлоаударымның қабылдануын сүйемелдеу (экрандағы көрсетіліп жатқандарды нашар көретіндер үшін арнайы сипаттап беру)
Қосымша функциялар:	УВЧ мен УКВ тюнері, автоматты өшірілу таймері, ата-аналық бақылау, мәтінді және фотосуреттерді көрсету AAA типмөлшерлі екі батареядан (жеткізілімнің жинақтамасына қосылған) қашықтан басқару пультінің жұмысы VESA стандарты бойынша бекітпе: 400 x 200 мм Қаптамасының габариттері (Е x Б x Т): 1880 x 215 x 1160mm Тұғырға орныққан теледидардың габариттері (Е x Б x Т): 1679 x 1031 x 396 мм Тұғырсыз теледидардың габариттері (Е x Б x Т): 1679 x 963 x 68 мм Брутто салмағы: 47.40 кг Тұғырымен теледидардың салмағы: 34.40кг Тұғырсыз теледидардың салмағы: 33.40 кг

* Сипаттамалары тек қана анықтамалық мақсаттарда келтіріліп отыр.

Бұйымды модификациялау кезінде сипаттамалары өзгеруі мүмкін болады.

Сипаттамалары алдын ала ескертусіз-ақ өзгертіле алады.

KZ

Haier

Телевізор з плоским екраном
і світлодіодною підсвіткою

КЕРІВНИЦТВО З ЕКСПЛУАТАЦІЇ

LE75U6600U

Перед використанням пристрою уважно ознайомтеся з цим керівництвом і збережіть його для подальшого використання.

З М І С Т

01 . Техніка безпеки

Вступ	2
Важлива інформація	2
Попередження про небезпеку.....	3
Попередження та застереження.....	4

02 Вступна частина

Увага	5
Основні функціональні можливості	5
Технічні характеристики	5
Встановлення	5
Прикріплення до телевізору підставки	6
Монтаж на стіну	7
Передня панель.....	8
Задні і бокові роз'єми	8
Підключення до телевізора	9
Інтерфейс для підключення електронних модулів	11

03 Пульт дистанційного керування

Пульт дистанційного керування	12
Телетекст.....	13

04 Експлуатація

Встановлення	14
Меню каналів	14
Автоматичне налаштування (DVB-T/T2)	14
Автоматичне налаштування (DVB-C)	15
Ручне налаштування на аналогові канали	16
Індивідуальне налаштування каналу	16
Інтерфейс для підключення електронних модулів	16
Інформації про сигнал (тільки для цифрового телебачення).....	16

Параметри зображення	17
Меню звуку	17
Годинник	17
Меню налаштувань	18
Меню блокування	18
Телегід / електронна програма передач	19
Файлова система PVR	19
Запис телепередач.....	20
Запис	20
Відтворення	20
USB-програвач	20
Функція Time Shift	21

05 Пошук і усунення несправностей

Пошук і усунення несправностей	22
--------------------------------------	----

06 Технічні характеристики

Технічні характеристики	24
-------------------------------	----

01 Техніка безпеки

ВСТУП

Дякуємо за придбання РК-телевізора діагоналлю 190.5 см (75 дюймів). Це керівництво допоможе вам налаштувати телевізор і розпочати його використання.

Перш за все, перевірте комплект постачання:

- РК-телевізор з надвисокою роздільною здатністю та діагоналлю екрана 190.5 см (75 дюймів)
- Пульт дистанційного керування
- Дві батарейки типорозміру AAA
- Керівництво з експлуатації
- Гарантійний талон
- Гвинти
- Підставка
- Кабель аудіо-відео
- З'єднувальний кабель YPbPr

Почнемо!

ВАЖЛИВА ІНФОРМАЦІЯ

ОЗНАЙОМТЕСЯ З УСІМА ІНСТРУКЦІЯМИ З ЦЬОГО КЕРІВНИЦТВА І ЗБЕРЕЖІТЬ ЙОГО ДЛЯ ПОДАЛЬШОГО ВИКОРИСТАННЯ.



УВАГА

РИЗИК УРАЖЕННЯ ЕЛЕКТРИЧНИМ
СТРУМОМ НЕ ВІДКРИВАТИ



УВАГА

ДЛЯ ЗАПОБІГАННЯ РИЗИКУ УРАЖЕННЯ ЕЛЕКТРИЧНИМ СТРУМОМ НЕ ВІДКРИВАЙТЕ КРИШКИ ПРИСТРОЮ. ВСЕРЕДИНИ ВІДСУТНІ КОМПОНЕНТИ, ЯКІ МОЖУТЬ ОБСЛУГОВУВАТИСЯ ПОКУПЦЕМ. У РАЗІ ВІЯВЛЕННЯ НЕСПРАВНОСТЕЙ ЗВЕРНІТЬСЯ ДО СЛУЖБИ ПІДТРИМКИ. МАРКУВАННЯ У ВИГЛЯДІ БЛИСКАВКИ У ТРИКУТНИКУ ВКАЗУЄ НА ТЕ, ЩО ЕЛЕКТРИЧНІ СХЕМИ ПРИСТРОЮ ЗНАХОДЯТЬСЯ ПІД ВИСОКОЮ НАПРУГОЮ. ТОМУ ДОТИКИ ДО ВНУТРІШНІХ КОМПОНЕНТІВ ПРИСТРОЮ СТАНОВЛЯТЬ НЕБЕЗПЕКУ. МАРКУВАННЯ У ВИГЛЯДІ ЗНАКУ ОКЛИКУ У ТРИКУТНИКУ ВКАЗУЄ НА ТЕ, ЩО У КЕРІВНИЦТВІ З ЕКСПЛУАТАЦІЇ ЩОДО ЦЬОГО МІСТЯТЬСЯ ВІДПОВІДНІ ІНСТРУКЦІЇ.



УВАГА: ДЛЯ ЗАПОБІГАННЯ РИЗИКУ УРАЖЕННЯ ЕЛЕКТРИЧНИМ СТРУМОМ І ЗАЙМАННЯ ЗАБОРОНЕНО ВСТАНОВЛЮВАТИ ТЕЛЕВІЗОР ПОБЛИЗУ ДЖЕРЕЛ ПІДВИЩЕНОЇ ВОЛОГОСТІ. НЕ ВИКОРИСТОВУЙТЕ АБРАЗИВНІ ЗАСОБИ ДЛЯ ЧИЩЕННЯ, ОСКІЛЬКИ ВОНИ ПОДРЯПАЮТЬ ЕКРАН. ТАКОЖ НЕ ВАРТО ТОРКАТИСЯ ЕКРАНУ ПРЕДМЕТАМИ, ЯКІ МОЖУТЬ ПРИЗВЕСТИ ДО УТВОРЕННЯ НА НЬОМУ ПОДРЯПИН.



ПРИМІТКА: ПРОВОДИТИ РЕМОНТ ТЕЛЕВІЗОРА ВЛАСНОРУЧНО ЗАБОРОНЕНО. ЦЕ МОЖЕ ПРИЗВЕСТИ ДО ТРАВМИ АБО ПОШКОДЖЕННЯ ПРИСТРОЮ. У РАЗІ ВІЯВЛЕННЯ БУДЬ-ЯКИХ НЕСПРАВНОСТЕЙ ЗВЕРНІТЬСЯ ДО СЛУЖБИ ПІДТРИМКИ.

Попередження про небезпеку

- Для запобігання ризику ураження електричним струмом не відкривайте кришки пристрою. Всередині відсутні компоненти, які можуть обслуговуватися покупцем. Якщо пристрій потребує ремонту, то його повинен виконувати спеціально навчений персонал.
- Попередження: для запобігання ураження електричним струмом або займання не допускайте потрапляння у пристрій води.
- Не допускайте попадання на пристрій бризок рідини. Не ставте телевізор поблизу посудин із водою. Також не потрібно ставити посудини з водою на сам пристрій.
- Запобігайте потраплянню на пристрій прямого сонячного проміння та впливу тепла від батарей або печей.
- Не перекривайте вентиляційні отвори, оскільки вони потрібні для нормальної роботи пристрою. Заборонено ставити телевізор на подушки, диван або подібні об'єкти, які можуть погіршити вентиляцію.
- Не встановлюйте пристрій на нестійкі візки, стійки, штативи, кронштейни та столи. Телевізор може впасти, що може призвести до його пошкодження і вашого травмування.
- Не ставте на телевізор предмети з гострими краями.
- Якщо пристрій не використовується тривалий час, від'єднайте шнур живлення.
- Батареї з пульту керування необхідно утилізувати належним чином.
- **ПОПЕРЕДЖЕННЯ:** заборонено нагрівати батареї (залишати на сонячному промінні, біля вогню тощо).
- **ПОПЕРЕДЖЕННЯ:** зависокий рівень гучності у навушниках може призвести до пошкодження органів слуху.
- **УВАГА:** якщо телевізор піддавався дії електростатичного розряду, то він може не працювати належним чином, ймовірно, доведеться виконати скидання його налаштувань.



Це маркування вказує на те, що пристрій, на яке воно нанесено, заборонено утилізувати разом з побутовими відходами (це правило обов'язкове для виконання на території Євросоюзу). Заради бережного відношення до навколишнього середовища, людського здоров'я і раціонального використання ресурсів утилізуйте пристрій відповідно до діючих вимог. Для повернення телевізора зверніться до організації, що займається утилізацією, або до продавця пристрою. Вони зможуть виконати утилізацію належним чином.

CE RoHS ✓

ПОПЕРЕДЖЕННЯ ТА ЗАСТЕРЕЖЕННЯ

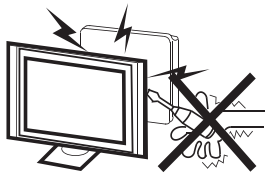

Попередження



Під час роботи телевізора його електричні схеми знаходяться під високою напругою. Не знімайте з пристрою задню кришку. Якщо пристрій потребує ремонту, його повинен виконувати спеціально навчений персонал.

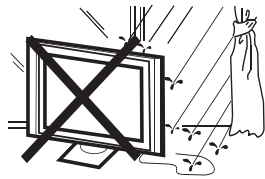

Попередження



Для запобігання ураження електричним струмом або займання не допускайте потрапляння у пристрій води.



Попередження



Не допускайте потрапляння будь-яких предметів у вентиляційні отвори й інші отвори телевізора. Не допускайте потрапляння на пристрій будь-яких рідин.

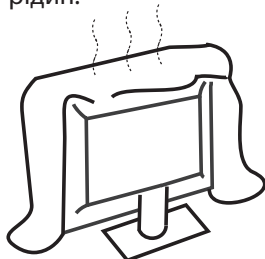

Увага



Не перекривайте вентиляційні отвори задньої кришки. Для тривалої і безпроблемної експлуатації електрокомпонентам потрібно охолодження.

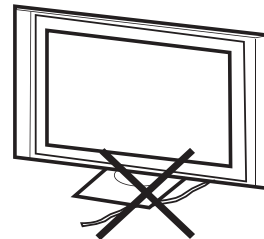

Увага



Не перетискайте шнур електроживлення.

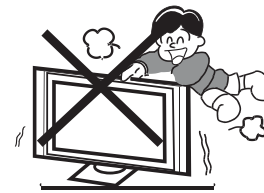

Увага



У жодному разі не наступайте, не спирайтеся і не штовхайте телевізор або його підставку. Стежте за дітьми. Падіння на них телевізора може призвести до тяжких травм.

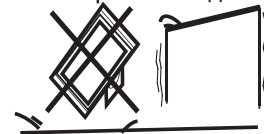

Увага



Не встановлюйте пристрій на нестійкі візки, стійки, полки та столи. При падінні телевізора ви можете отримати важкі травми, а телевізор — сильно пошкодитися.



Увага



Якщо пристрій не використовується тривалий час, його рекомендується вимкнути з мережі електроживлення.

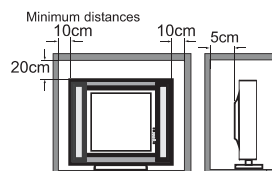

Увага



Якщо телевізор вбудовуватиметься, необхідно дотримуватися вказаних мінімальних відстаней до стін. Недотримання відстаней призведе до перегріву пристрою і створенню небезпечної ситуації.

02 Вступна частина

УВАГА

У жодному разі не змінюйте налаштування телевізора, які не описано у цьому керівництві. Це ж стосується й органів керування. Все телевізори, екран яких обладнано підсвіткою, відносяться до пристроїв, що працюють під високою напругою.

У разі прибирання телевізора від пилу або потрапляння води всередину чи в зазори органів керування, кнопок і подібних елементів пристрій необхідно знеструмити, від'єднавши його від електромережі. Витирати телевізор слід сухою безворсовою тканиною. Під час грози вимикайте з електромережі шнур живлення і від'єднайте від телевізора антенний кабель. Недотримання цих правил може призвести до пошкодження пристрою. Будь-який ремонт телевізора повинен виконуватися кваліфікованим телевізійним майстром.

ВСТАНОВЛЕННЯ

- * Установіть телевізор у місті, де пряме сонячне проміння не потрапляє на екран.
- * Відблиски на екрані або перегляд телевізора у повній темноті може викликати підвищену втомлюваність очей. Для комфортного перегляду рекомендується м'яке відбите світло.
- * Для забезпечення вентиляції між стіною і телевізором потрібно залишити достатньо простору.
- * Уникайте встановлення поблизу джерел тепла, оскільки це може призвести до пошкодження корпусу і передчасного виходу компонентів з ладу.
- * Не закривайте вентиляційні отвори під час роботи телевізора.

Основні функціональні можливості

- ① Можна використовувати як телевізор, відеотермінал або комп'ютерний монітор
- ② Висока яскравість та широкі кути огляду
- ③ Інтерфейси HDMI (3 порти)
- ④ Підтримка формату стиснення звуку NICAM
- ⑤ Підтримка функції Time Shift

Технічні характеристики

Екран	190.5 см (75дюйма)
Система телебачення (формат передачі телевізійного сигналу)	PAL-B/G, I, D/K SECAM-B/G, D/K, L DVB-T/T2, DVB-C
Система відеосигналу	Аналогове телебачення: PAL, NTSC, SECAM Цифрове телебачення: MPEG2, MPEG4 / H.265
Кількість каналів у пам'яті	99 (аналогове телебачення); 700 каналів (цифрове телебачення DVB-T/T2 + DVB-C)
Напруга живлення	100-240 В змінного струму, частота 50/60 Гц
Споживана потужність	300 Вт
Споживана потужність в режимі очікування	≤0.50Вт
Вихідна потужність звуку (з коефіцієнтом нелінійних спотворень ≤7%)	2x10 Вт
Входи	1 порт RJ45 Мультимедійний інтерфейс високої чіткості (HDMI) x 3 Mini AV x 1 Mini YPbPr x 1 Слот CI x 1 USB 3.0 x 1 USB 2.0 x 2 Антенний вхід x 1
Виходи	Навушники x 1 Оптичний x 1
Чіткість по горизонталі (рядків телевізійного зображення)	Композитний відеовихід > = 350 YPbPr > = 400

Прикріплення до телевізору підставки

1. Покладіть телевізор вниз на плоску поверхню. Для захисту екрана під нього рекомендується покласти м'який матеріал.
2. Приєднайте до пристрою опори за допомогою гвинтів чорного кольору (в комплекті). Примітка: для моделей LE75U6600U потрібно чотири гвинта MВ4 x 26 mm.

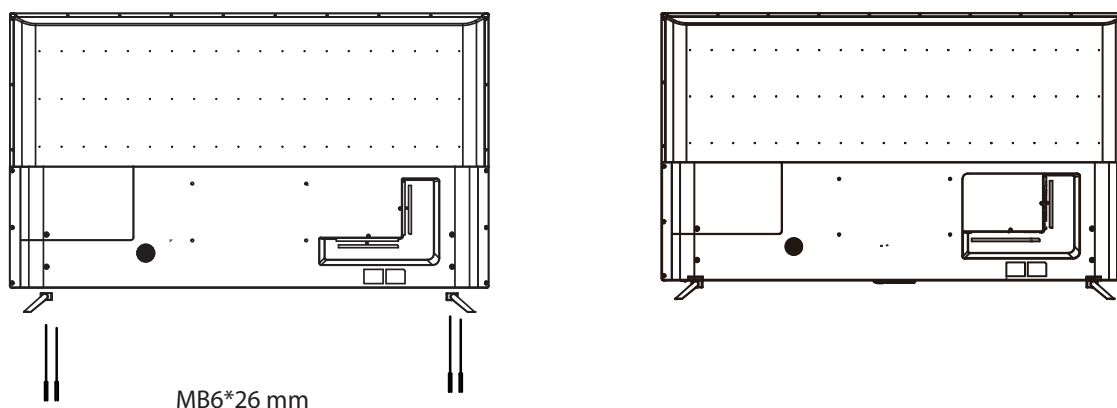

ВСТАНОВЛЕННЯ

Установіть телевізор у місці, де пряме сонячне проміння не потрапляє на екран. При цьому слід пам'ятати, що відблиски на екрані або перегляд телевізора у повній темряві може викликати підвищену втомлюваність очей. Для комфортного перегляду рекомендується м'яке відбите світло. Для забезпечення вентиляції між стіною і телевізором потрібно залишити достатньо простору.

Не намагайтеся повернути телевізор на підставці.

Уникайте встановлення пристрою поблизу джерел тепла, оскільки це може призвести до пошкодження корпусу і передчасного виходу компонентів з ладу.

МОНТАЖ НА СТІНУ

Телевізор можна закріпити на стіні. Порядок монтажу у такому випадку наведено нижче:

1. За допомогою чотирьох гвинтів з комплекту постачання прикріпіть телевізор до настінного кронштейну (кронштейн не входить у комплект постачання). На задній стінці пристрою розміщено чотири отвори для гвинтів згідно зі стандартом VESA.

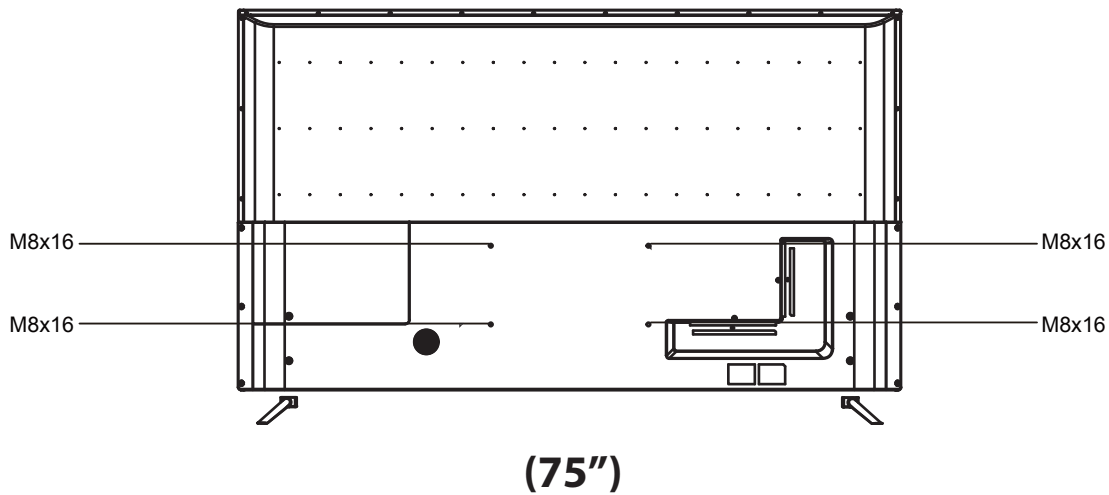

Передня панель управління

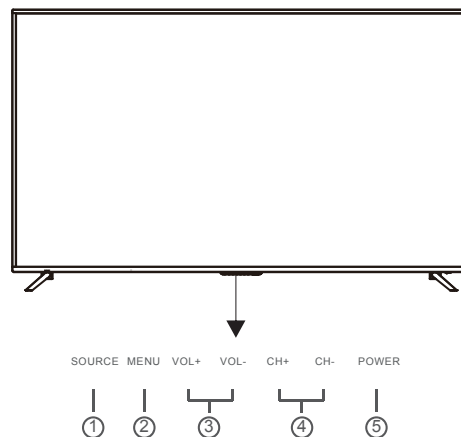
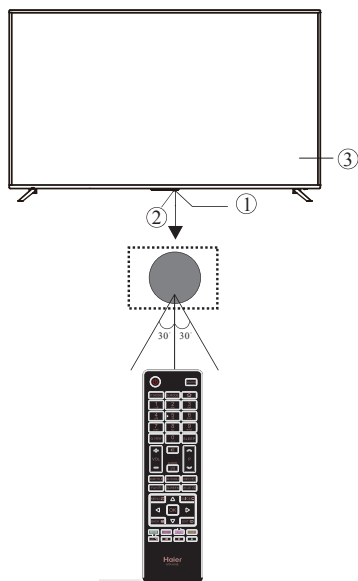

- 1 ІЧ-приймач (для пульта дистанційного керування).
- 2 Світлодіодний індикатор:
ЧЕРВОНИЙ: РЕЖИМ ОЧІКУВАННЯ.
- 3 Клавіатура.

- 1 **SOURCE (ДЖЕРЕЛО)** Меню джерела вхідного сигналу.
- 2 **MENU (МЕНЮ)** Головне меню.
- 3 **VOL+/VOL-** (ЗБІЛЬШИТИ/ЗНИЗИТИ РІВЕНЬ ГУЧНОСТІ) Регулювання рівня гучності звуку. За наявності в меню дозволяє відрегулювати вибраний параметр.
- 4 **CH+/CH-** (ПЕРЕМИКАННЯ КАНАЛІВ) В режимі телебачення перемикає канали вперед / назад. За наявності в меню дозволяє вибрати пункт меню.
- 5 **POWER (ЖИВЛЕННЯ)** Вмикає / вимикає телевизор.

Задні і бокові роз'єми

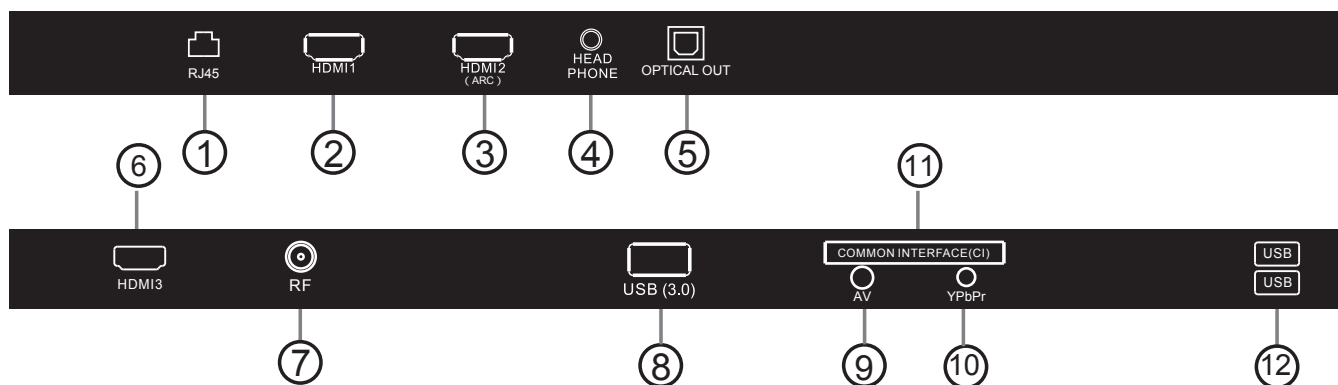

- | | | |
|---|-------------------|-----------------------|
| 1 | RJ45 | Вхід |
| 2 | HDMI1 | Вхід |
| 3 | HDMI2(ARC) | Вхід |
| 4 | HEADPHONE | Аналоговий аудіовихід |
| 5 | OPTICAL | Вхід |
| 6 | HDMI3 | Вхід |
| 7 | RF | Вхід |

- | | | |
|----|--|------|
| 8 | USB(3.0) | Вхід |
| 9 | AV (АУДІО-ВІДЕО) | Вхід |
| 10 | YPbPr | Вхід |
| 11 | COMMON INTERFACE (CI) (ІНТЕРФЕЙС ПІДКЛЮЧЕННЯ ЕЛЕКТРОННИХ МОДУЛІВ) | Вхід |
| 12 | USB | Вхід |

Роз'єми

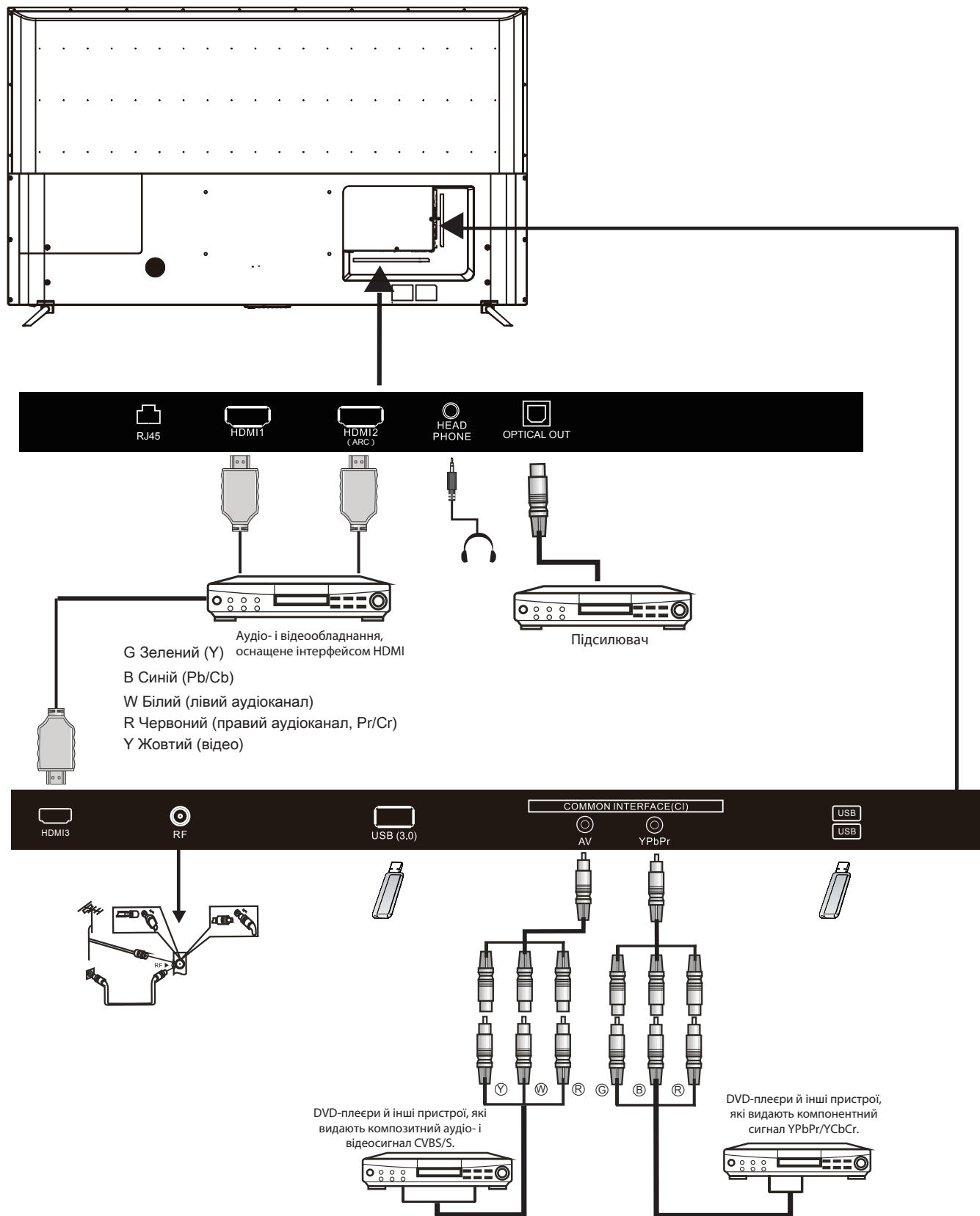

Підключення

Підключення DVD-плеєра, супутникового ресивера, приставки кабельного телебачення, ігрової приставки, комп'ютера або ноутбука

Підключення до телевізора цього обладнання може здійснюватися кількома способами.

Варіант 1: HDMI1/HDMI2/HDMI3

- 1 Якщо пристрій, який підключають до телевізора, ввімкнено, то вимкніть його.
- 2 З'єднайте кабелем зі штекерами HDMI (не входить в комплект постачання) телевізор та інший пристрій, обладнаний роз'ємом HDMI (DVD-плеєр, супутниковий ресивер, приставка кабельного телебачення або ігрова приставка).
- 3 Увімкніть підключений до телевізора пристрій.
- 4 Щоб вибрати підключений пристрій, на пульті дистанційного керування натисніть кнопку **SOURCE** (Джерело), а потім за допомогою кнопок **▼▲** виберіть HDMI і підтвердьте вибір, натиснувши **OK**.

Примітка: реверсивний звуковий канал підтримується тільки входом HDMI2.

Варіант 2: аудіо/відео вхід (AV)

(жовтий / білий / червоний)

- 1 Перед підключенням вимкніть і телевізор, і пристрій, який до нього підключається.
- 2 З'єднайте аудіо-відео кабелем (не входить у комплект постачання) телевізор і ваш пристрій (DVD-плеєр, ігрову приставку тощо).
- 3 Щоб вибрати підключений пристрій, на пульті дистанційного керування натисніть кнопку **SOURCE** (джерело), а потім за допомогою кнопок **▼▲** виберіть AV і підтвердьте вибір, натиснувши **OK**.

Варіант 4: YPBPг

(зелений/синій/червоний + білий/червоний)

- 1 Перед підключенням вимкніть телевізор і пристрій, який до нього підключається.
- 2 З'єднайте відповідним кабелем (не входить в комплект постачання) телевізор і пристрій, що підключається.
- 3 Щоб вибрати підключений пристрій, на пульті дистанційного керування натисніть кнопку **SOURCE** (Джерело), а потім за допомогою кнопок **▼▲**, виберіть HDMI і підтвердьте вибір, натиснувши **OK**.

Варіант 4: роз'єм для навушників

Вставте штекер навушників у роз'єм на телевізорі. При цьому рівень гучності гучномовців телевізора автоматично знизиться до нуля. Крім того, у роз'єм для навушників можна підключити зовнішню акустичну систему.

Варіант 5: цифровий аудіовихід (коаксіальний)

ОПТИЧНИЙ вихід — цифровий інтерфейс для підключення аудіообладнання, такого як домашні кінотеатри і цифрові HiFi-системи за допомогою відносно коротких кабелів. Сигнал передається оптичним кабелем.

- 1 Перед підключенням вимкніть і телевізор, і пристрій, який до нього підключається.
- 2 З'єднайте оптичним кабелем (не входить в комплект постачання) оптичний роз'єм телевізора і цифрову HiFi-систему, домашній кінотеатр або подібне обладнання.

Варіант 6: USB

- 1 До телевізору можна підключити більшість USB-носіїв. Також з ним може працювати більшість цифрових камер.
- 2 Підключіть до телевізора USB-носіє або USB-кабель (не входить до комплекту постачання).
- 3 Щоб вибрати USB-пристрій, на пульті дистанційного керування натисніть кнопку **SOURCE** (Джерело), а потім за допомогою кнопок **▼▲**, виберіть USB і підтвердьте вибір, натиснувши **OK**.

Примітка 1: підтримуються виключно файли форматів *.jpg, *.mp3, *.txt, *.avi, *.mp4. Відкриття файлів інших форматів не гарантується.

Примітка 2: смартфони iPhone і медіапрогравачі iPod не сумісні з даним телевізором.

Примітка 3: при підключенні USB-пристроїв намагайтеся використовувати якомога коротший кабель.

ІНТЕРФЕЙС ДЛЯ ПІДКЛЮЧЕННЯ ЕЛЕКТРОННИХ МОДУЛІВ (COMMON INTERFACE)

Роз'єм CI призначений для встановлення електронних модулів (CAM-модулів) і карт доступу, які використовуються, наприклад, для перегляду платних телевізійних програм і отримання додаткових послуг.

Для отримання докладних відомостей про ці модулі і карти зверніться до постачальника цих послуг.

Зверніть увагу, що виробник телевізора не надає жодних подібних модулів і карт.

⚠ Попередження

• Перед вставленням у роз'єм CI будь-якого пристрою вимкніть телевізор.

1 Вставте у роз'єм CI на задній стінці телевізора спочатку модуль, а потім карту доступу.

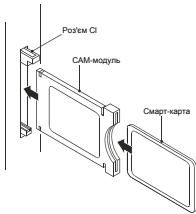

2 Увімкніть телевізор. Відобразиться повідомлення про те, що модуль виявлено: CI Module inserted (модуль вставлено).

Через деякий час картка буде активована.

CI Module Inserted

3 Відобразиться детальна інформація про карту, що використовується.

4 Натисніть **OK**, щоб увійти в меню карти. Відомості про налаштування модулю див. у супровідній до нього документації.

5 Якщо модуль вилучено, на екрані телевізора відобразиться повідомлення такого змісту: CI Module Removed (модуль вилучено)

CI Module Removed

03 Пульт дистанційного керування

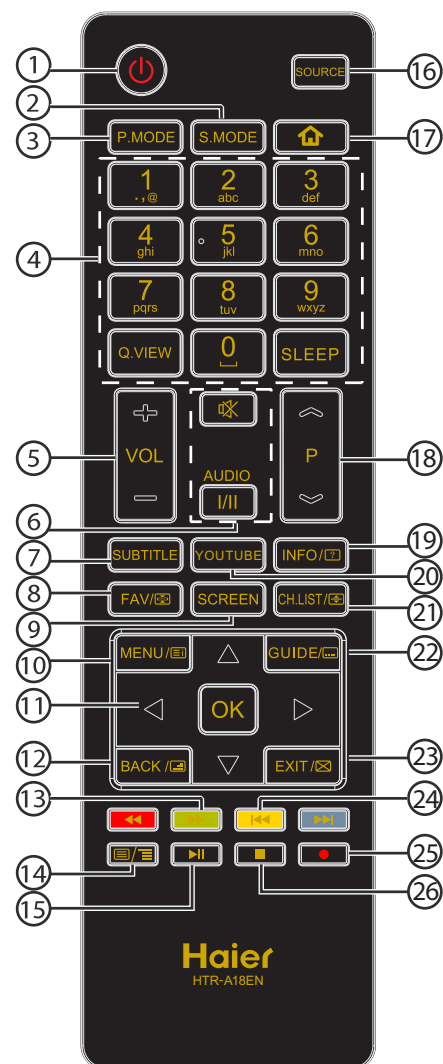

9	SCREEN	Вибір співвідношення сторін зображення.
10	MENU/☰	Відображення екранного меню. У режимі телетексту – головна сторінка (INDEX).
11	▲▼◀▶	Навігація екранним меню.
	OK	Підтвердження вибору.
12	BACK/☒	Повернення на попередній екран. У режимі телетексту перемикає в режим відображення тексту поверх зображення.
13	◀◀(reverse)	Перемотування вперед/назад в мультимедійному режимі.
	▶▶(forward)	
14	☰/☒	У режимі телетексту відкриває або закриває сторінки.
15	▶ (play/pause)	Відтворення/пауза в режимі відтворення мультимедійних файлів. Функція Time Shift в режимі цифрового телебачення.
16	SOURCE	Відобразити список джерел сигналу.
17	🏠	Функція відсутня.
18	P ▲/▼	Перемикання каналів.
19	INFO/❓	Відображення відомостей про канал. У режимі телетексту – відображення прихованої інформації.
20	YOUTUBE	Відкрити YouTube.
21	CH.LIST/☰	Відображення списку каналів. У режимі телетексту виводить зображення у верхню, нижню частину екрана або на повний екран.
22	GUIDE/☰	У режимі телебачення відкриває електронну програму передач. Вхід на підсторінку телетексту.
23	EXIT/☒	Закриття екранного меню. У режимі телетексту – приховати текст.
24	◀◀(previous) ▶▶(next)	Вибір попереднього або наступного файлу.
25	● (REC)	Записування телевізійної програми в режимі цифрового телебачення.
26	■(stop)	Зупинка відтворення мультимедійного файлу

#	Кнопка	Функція
1	⏻ (Power)	Увімкнення і вимкнення телевізора.
2	S.MODE	Вибір режиму стерео/моно.
3	P.MODE	Вибір режиму зображення.
4	0-9	Введення пароля або номера каналу.
	Q.VIEW	Перемикання на канал, який переглядався останнім.
	SLEEP	Налаштування таймера автоматичного вимкнення.
5	VOL +/-	Регулювання гучності.
6	🔇 (Mute)	Увімкнення і вимкнення звуку.
	AUDIO(I/II)	Вибір режиму звуку (стерео NICAM або моно) під час перегляду аналогового каналу. Вибір мови аудіо для цифрового каналу.
7	SUBTITLE	Увімкнення або вимкнення субтитрів.
8	FAV/☰	Відображення списку вибраних каналів. У режимі телетексту: утримання сторінки.

Встановлення батарей у пульт дистанційного керування

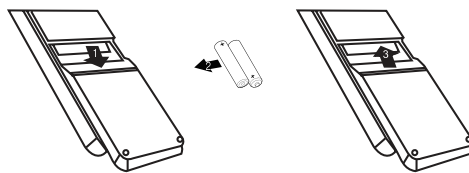

- Зніміть кришку відсіку для батарей.
- Встановіть дві батареї типорозміру AAA напругою 1,5 В із дотриманням полярності.



- Встановіть кришку назад. Заміну батарей потрібно проводити у разі виникнення таких ознак: нестабільна робота або робота з помилками; відсутність дій при натисканні на кнопки пульта.

Примітки:

- Рекомендується використовувати лужні батареї.
- Якщо пульт тривалий час не використовується або якщо ресурс батарей вичерпано, їх слід виїняти з пульта.

ТЕЛЕТЕКСТ

Телетекст — система мовлення, при якій передається текст, подібний до того, який друкується у паперових програмах передач. Крім того, у вигляді телетексту передаються субтитри (як мовою, якою ведеться мовлення – для людей з проблемами слуху, так й іншою мовою).

Кнопка	Функція
 TEXT	Увімкнення і вимкнення телетексту. При натисканні з'являється головне меню телетексту, в якому можна вибрати різні пункти. Кожний пункт позначається тризначним номером.
SELECTING A PAGE 	Введіть номер потрібної сторінки за допомогою цифрових кнопок. Для переходу на сторінку 120 введіть «120». Номер відбивається вгорі зліва. Аналогічним чином здійснюється перехід на інші сторінки. Якщо вказівник сторінки не може відобразити номер, це означає, що сторінку було передано. В такому випадку виберіть іншу сторінку.
DIRECT ACCESS TO THE ITEMS 	Ці кольорові кнопки відображаються внизу екрана. Вони використовуються для доступу до відповідних сторінок. Якщо відповідна сторінка або пункт недоступні, кнопка блимає.
MENU/INDEX	Повернення на сторінку змісту (як правило, це сторінка 100).
GUIDE/SUB CODE	Натисніть цю кнопку і введіть чотиризначний номер для переходу на вторинну сторінку.
FAV/HOLD	Заморожування сторінки.
INFO/REVEAL	Відображення прихованої інформації (відповіді на вікторини, ігри тощо).
BACK/MIX	Відображення тексту поверх телевізійного зображення. Повторне натискання повертає режим відображення тільки тексту.
EXIT/EXIT	Вимкнути телетекст.
CH.LIST/SIZE	Перемкнути зображення у верхню або нижню частину екрана.

04 Експлуатація

Налаштування при першому увімкненні телевізора
Дотримуйтеся інструкцій.

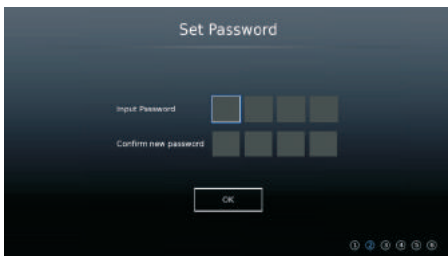

Примітка: встановіть пароль. Якщо вибрано Францію, то пароль «0000» використовувати заборонено.

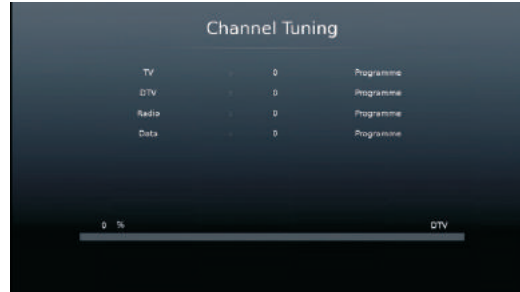

Головний екран:

Натисніть кнопку **[HOME]** (домашній екран), щоб перейти головне меню телевізора. Для навігації використовуйте кнопки зі стрілками **[▼]**/**[▲]**/**[◀]**/**[▶]**.

Для підтвердження натисніть **OK**.

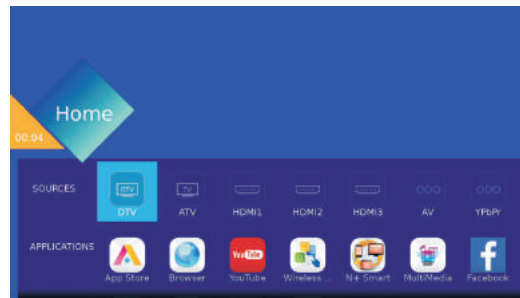

ДОДАТКИ

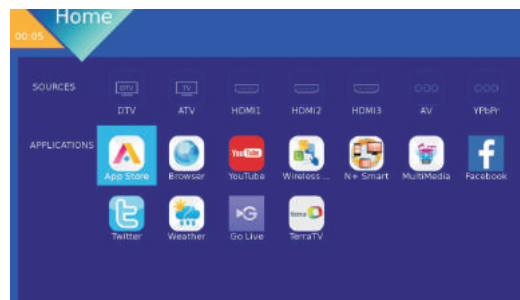

Налаштування телевізора

Щоб відкрити головне меню, натисніть кнопку **MENU** (меню). Для вибору пункту меню використовуйте кнопки зі стрілками **[▼]**/**[▲]**/**[◀]**/**[▶]**.

Для введення зміненого значення натисніть **OK**.

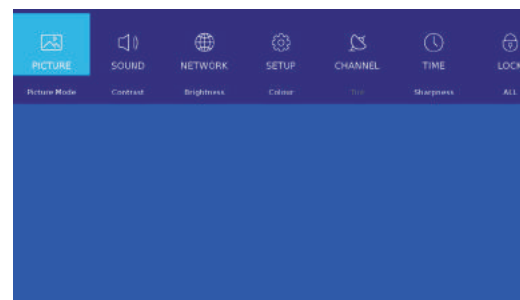

UK

Налаштування зображення

Натисніть кнопку [MENU] (меню) і за допомогою стрілок [◀] / [▶] виберіть Picture (параметри зображення).

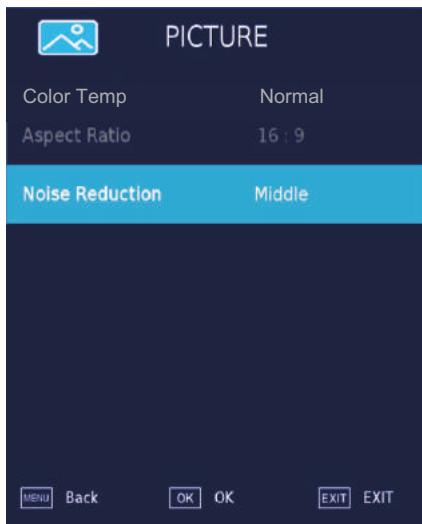
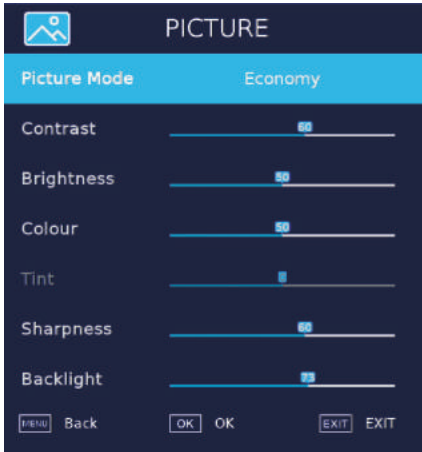

1. За допомогою кнопок [▼] / [▲] виберіть необхідні пункти меню: Picture Mode / Contrast / Brightness / Colour / Tint / Sharpness / Backlight / Color Temperature / Aspect Ratio / Noise Reduction (налаштування зображення, контрастність, яскравість, колір, відтінок, різкість, підсвічування екрана, кольорова температура, співвідношення сторін і зменшення рівня шуму).
2. Регулювання і вибір виконуються за допомогою кнопок [◀] / [▶]

Picture Mode

За допомогою кнопок [▼] / [▲] виберіть Picture Mode (налаштування зображення), а за допомогою кнопок [◀] / [▶] – режим.

Можливі варіанти: Vivid, Standart, Mild, User, Economy (яскравий, стандартний, м'який, користувацький, економний).

Примітка: для швидкого доступу до параметрів зображення натисніть P.MODE.

Стандартний Стандартний Режим за замовчуванням, який забезпечує високу якість зображення при нормальному освітленні.

М'який Більш м'які кольори, що не призводять до підвищеної втомлюваності очей.

Users Користувацькі налаштування.

Economy Знижений рівень яскравості і підвищена контрастність, що забезпечують заощадження електроенергії.

Яскравий Підвищений контраст і різкість, що робить зображення живішим і яскравішим.

Контрастність, яскравість, насиченість і різкість

Вибір параметра здійснюється за допомогою кнопок [▼] / [▲], а регулювання вибраного параметра – за допомогою кнопок [◀] / [▶].

Contrast	Регулювання контрастності.
Brightness	Регулювання яскравості.
Colour	Регулювання кольорової насиченості.
Sharpness	Регулювання різкості об'єктів.

Кольорова температура

Кнопками [▼] / [▲] виберіть пункт меню Colour Temperature (кольорова температура), а потім кнопками [◀] / [▶] виберіть режим. **Можливі режими:**

Холодний колір	Створює ніжне синє зображення.
Нормальний	Створює яскраве зображення.
Теплий	Створює червоне зображення.

Співвідношення сторін

Кнопками [▼] / [▲] виберіть пункт Aspect Ratio (співвідношення сторін), а потім за допомогою кнопок [◀] / [▶] — режим: Standard, 16:9, 4:3, Zoom1 і Zoom2 (автоматичний, 4:3, 16:9, збільшений 1 і 2).

Зниження рівня шуму

Цей параметр дозволяє знизити рівень шуму.

За допомогою кнопок [▼] / [▲] виберіть меню Noise Reduction (зменшення рівня шуму), а за допомогою кнопок [◀] / [▶] встановіть його на on або off (увімк. або вимк.).

Налаштування звуку

Щоб відкрити головне меню, натисніть кнопку **MENU** (меню).

За допомогою кнопок [◀] / [▶] виберіть пункт **SOUND** (налаштування звуку).

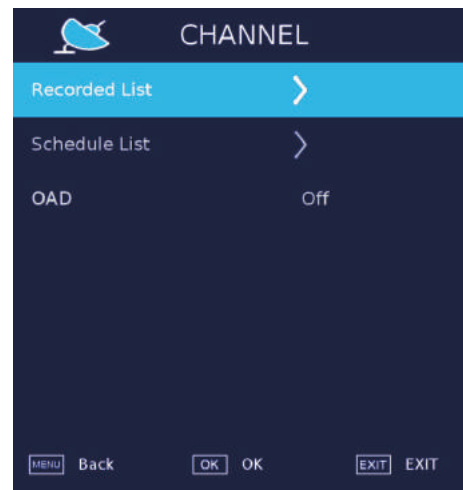
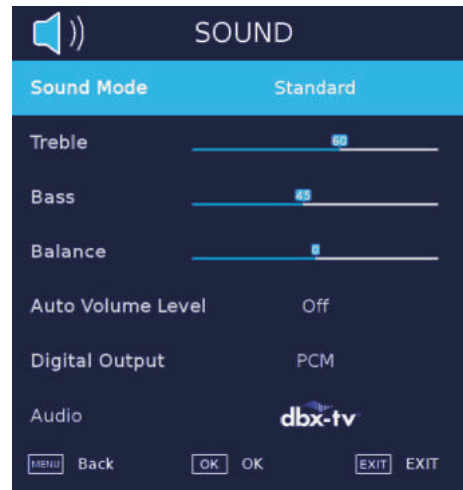

За допомогою кнопок [▼]/[▲] виберіть: Sound Mode / Treble / Bass / Balance / Auto Volume Level / Surround / Digital Output / Audio Description / AD Volume (режим звуку, рівень високих частот, рівень низьких частот, автоматичний рівень гучності, об'ємний звук, цифровий вихід, тифлопереклад, гучність AD). Регулювання виконується за допомогою стрілок [◀]/[▶].

Режим звуку

За допомогою кнопок [▼]/[▲] виберіть меню Sound Mode (режим звуку), а кнопками [◀]/[▶] встановіть режим: Standard / Music / Movie / Night / User (стандартний, прослуховування музики, перегляд кінофільмів, нічний, користувачський).

Примітка: Щоб швидко вибрати режим звуку натисніть кнопку SMODE

- Standard Збалансований звук, який підходить для більшості варіантів перегляду.
- Music Зберігає оригінальний звук, добре підходить для музичних програм.
- Movie Підвищений рівень високих і низьких частот, що збагачує звук.
- Night Підвищує розбірливість мови під час перегляду спортивних передач.
- User Користувачські налаштування.
- Баланс

Регулювання співвідношення рівнів між правим і лівим каналом.

За допомогою кнопок [▼]/[▲] виберіть Balance (баланс), а за допомогою кнопок [◀]/[▶] виконайте регулювання.

Автоматичний рівень гучності

За допомогою кнопок [▼]/[▲] виберіть меню Auto Volume Level (автоматичний рівень гучності), а за допомогою кнопок [◀]/[▶] увімкніть або вимкніть. Якщо увімкнено (значення встановлено на «ON»), то рівень гучності залишатиметься постійним.

Розширений режим звуку

За допомогою кнопок [▼]/[▲] виберіть меню Audio Enhancement (розширений режим звуку), а потім за допомогою кнопок [◀]/[▶] виберіть режим off / Surround / dbx-tv (вимкнено, звук навколо або dbx-tv).

У разі вибору dbx-tv з'являється можливість вибору варіантів Total Sonic, Total Volume, Total Surround.

Цифровий вихід

За допомогою кнопок [▼]/[▲] виберіть цифровий вихід, а за допомогою кнопок [◀]/[▶] встановіть значення: PCM, Auto (кодово-імпульсна модуляція, автоматично).

Тифлопереклад

За допомогою кнопок [▼]/[▲] виберіть меню Audio Description (тифлопереклад), а за допомогою кнопок [◀]/[▶] увімкніть або вимкніть.

Гучність реклами

За допомогою кнопок [▼]/[▲] виберіть меню AD Volume (гучність реклами), а за допомогою кнопок [◀]/[▶] виконайте регулювання.

Конфігурація мережі

Виберіть кабельну мережу або мережу Wifi.

За допомогою кнопок ▼ / ▲ /◀/▶ виберіть Network Configuration (конфігурація мережі), а потім натисніть **OK**.

Налаштування IP/Wifi

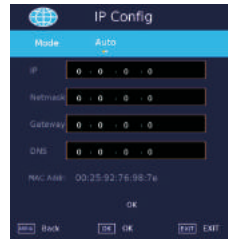

Відомості про мережу



Перевірка підключення до мережі

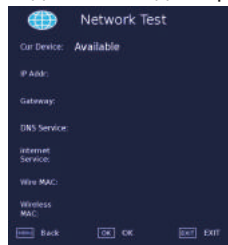

Автоматичний пошук мережі Wifi

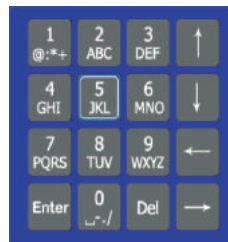
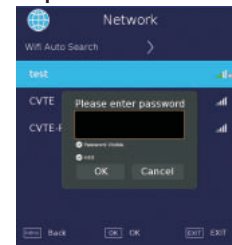

Меню налаштування мережі

За допомогою кнопок ◀ / ▶ виберіть меню Network (налаштування сети).

За допомогою кнопок [↕]/[↔] виберіть Network Configuration / IP Config Network info / Network test (конфігурація мережі, відомості про налаштування IP, перевірка мережевого підключення).

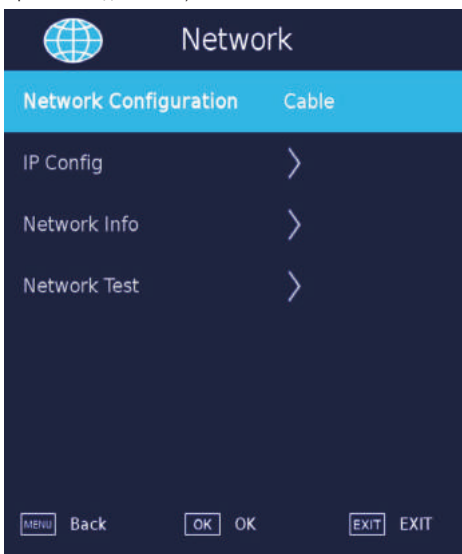

МЕНЮ НАЛАШТУВАНЬ

Скористайтеся кнопками [▼]/[▲] для вибору таких параметрів: Language / Audio Language / Subtitle Language / Hearing Impaired / Blue Screen / PVR File System / First Time Installation / Software Update (USB) / Software Update (NET) / ResetTV / HDMI CEC / HDMI Port Setting / HbbTV/Usage Mode (мова, мова звуку, мова субтитрів, увімкнення субтитрів, синій екран, файлова система PVR, налаштування при першому увімкненні, оновлення програмного забезпечення з USB-носія, оновлення програмного забезпечення через мережу, скидання налаштувань телевізора, протокол керування побутовою електронікою HDMI, налаштування порту HDMI, HbbTV, режим роботи). Використовуйте кнопки [◀]/[▶] для регулювання вибраного параметра.

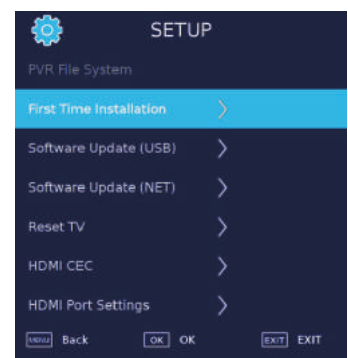
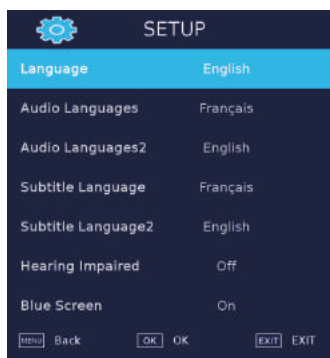

UK

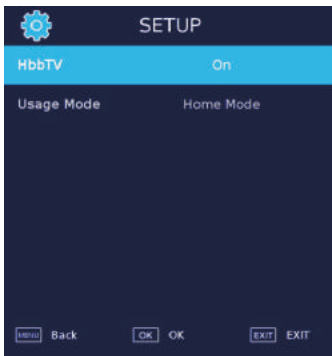

Мова

За допомогою кнопок **▼ / ▲** виберіть меню Language (мова). За допомогою кнопок **◀ / ▶** виберіть потрібну мову.

Мова аудіо

За допомогою кнопок **▼ / ▲** виберіть меню Audio Language (мова аудіо). За допомогою кнопок **◀ / ▶** виберіть потрібну мову.

Мова субтитрів

За допомогою кнопок **▼ / ▲** виберіть меню Subtitle Language (мова субтитрів). За допомогою кнопок **◀ / ▶** виберіть потрібну мову.

Увімкнення субтитрів

За допомогою кнопок **▼ / ▲** виберіть меню Hearing Impaired (увімкнення субтитрів). За допомогою кнопок **◀ / ▶** увімкніть або вимкніть цю функцію.

Синій екран

За допомогою кнопок **▼ / ▲** виберіть меню Blue Screen (синій екран).

За допомогою кнопок **◀ / ▶** увімкніть або вимкніть цю функцію.

PVR File System

Ця функція призначена для запису телепередач.

За допомогою кнопок **▼ / ▲** виберіть меню PVR, а потім підтвердіть вибір кнопкою **OK**



Налаштування при першому увімкненні телевізора

За допомогою кнопок **▼ / ▲** виберіть меню **First Time Installation** (налаштування при першому увімкненні телевізора), а потім натисніть **OK**, щоб увійти в меню.

Докладну інформацію див. на стор. 1.

Оновлення програмного забезпечення з USB-носія

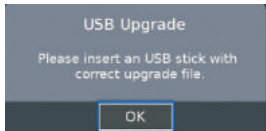

Скидання налаштувань телевізора



Протокол керування побудовою електронікою HDMI



Налаштування порту HDMI

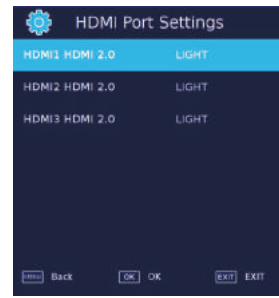

Примітка: у разі вибору HDMI 2.0 full цей порт прийматиме сигнали з розрізненням 2160p при 60 Гц з кольоровим кодуванням 4:4:4; у разі вибору HDMI 2.0 light цей пристрій прийматиме сигнал з розрізненням 2160p при 60 Гц з кольоровим кодуванням 4:2:0 і нижче.

HbbTV Увімкнення і вимкнення HbbTV.

Usage Mode Режим роботи Home або Shop (робота телевізора дома або в умовах магазину).



Під час роботи в режимі Shop відбиватиметься меню з можливостями телевізора.

Меню налаштування каналу

Скористайтеся кнопками **▼ / ▲** для вибору таких параметрів: DVB Antenna / Auto Scan / Analogue Manual Scan / Digital Manual Scan / Channel List / Signal Information (антена для цифрового телевізійного мовлення, автоматичний пошук каналів, ручний пошук аналогових каналів, ручний пошук цифрових каналів, список каналів, відомості про сигнал).

Вибір підтвердіть, натиснувши **OK** або кнопки **◀ / ▶**.

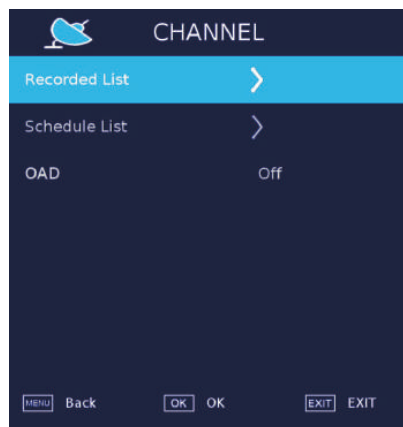
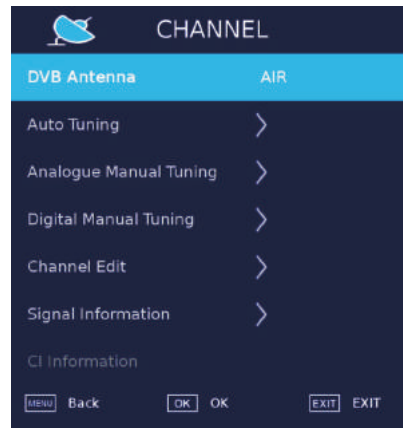

Автоматичне налаштування каналів

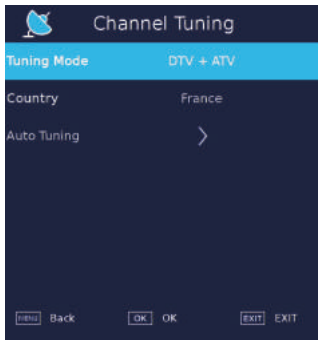

Ручне налаштування аналогових каналів

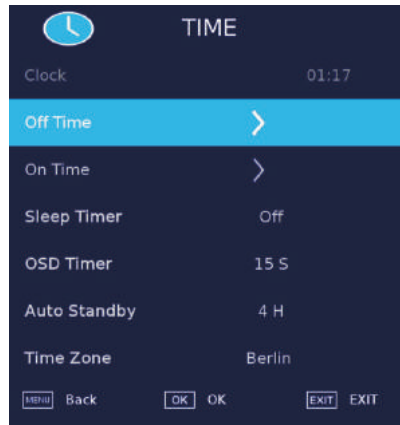
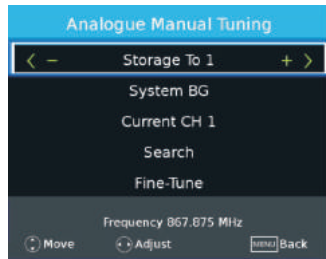

Ручне налаштування цифрових каналів



Перелік каналів

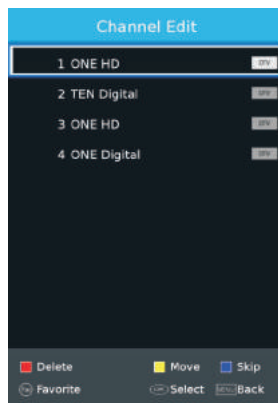

Час вимкнення

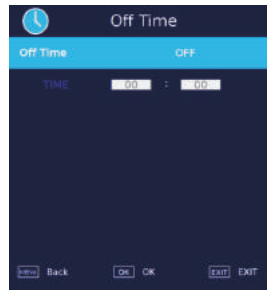

Час увімкнення

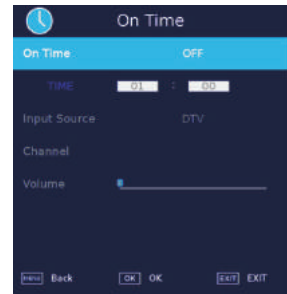

Відомості про сигнал

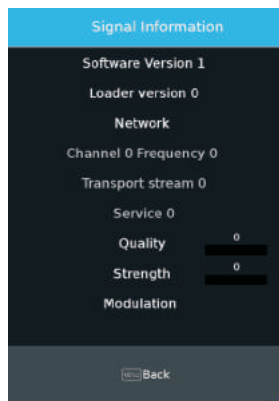

Перелік каналів

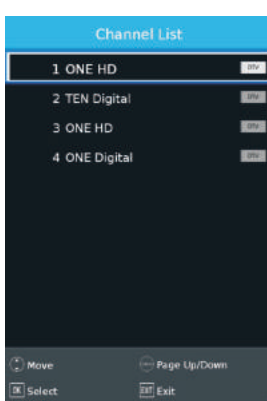

Розклад

Time	Date	Programme Title	Channel Name
01:17	01 Jan		

Час

За допомогою кнопок [▼]/[▲] виберіть: Off Time / On Time / Sleep Timer / OSD Timer / Auto Standby / Time Zone (час вимкнення, час увімкнення, таймер автоматичного вимкнення, час відображення екранних повідомлень, автоматичний перехід у режим очікування, часовий пояс). Використовуйте кнопки [←]/[→] для регулювання вибраного параметра.

Таймер автоматичного вимкнення

За допомогою кнопок [▼]/[▲] виберіть Sleep Timer (таймер автоматичного вимкнення), за допомогою кнопок [←]/[→] виберіть режим: off, 10min, 20min, 30min, 60min, 90min, 120min, 180min, 240min (вимкнено, 10, 20, 30, 60, 90, 120, 180 і 240 хвилин).

Час відображення екранних повідомлень

За допомогою кнопок [▼]/[▲] виберіть меню OSD Timer (час відображення екранних повідомлень), за допомогою кнопок [←]/[→] виберіть режим: Always, 5s, 15s, 30s, 60s (постійно, 5, 15, 30 і 60 секунд).

Auto Standby

За допомогою кнопок [▼]/[▲] виберіть меню Auto Standby (автоматичний перехід у режим очікування), а за допомогою кнопок [←]/[→] виберіть режим: Off, 3H, 4H, 5H (вимкнено, 3, 4 і 5 годин).

Часовий пояс

За допомогою кнопок [▼]/[▲] виберіть меню Time Zone (часовий пояс), за допомогою кнопок [←]/[→] виберіть пояс.

Блокування

За допомогою кнопок [▼]/[▲] виберіть: System / Hotel Lock / Set Password / Channel Lock / Parental Guidance (система, готельне блокування, встановлення пароля, блокування каналу, батьківський контроль). Регулювання параметра виконується за допомогою кнопок [←]/[→].

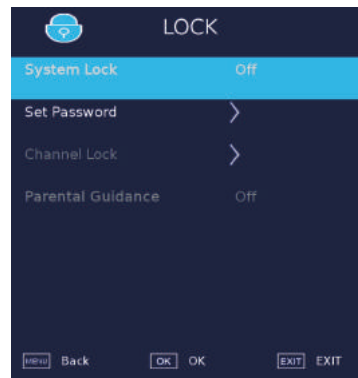

Встановлення пароля

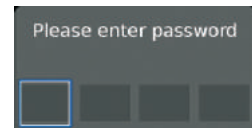

Експлуатація

Блокування каналу



Батьківський контроль

Деякі програми можуть не підходити для перегляду дітьми. Функція батьківського контролю дозволяє приховати такі передачі.

За допомогою кнопок **▼ / ▲** виберіть меню Parental Guidance (батьківський контроль).

За допомогою кнопок **▼ / ▲** задайте значення: Off, 4, 5, 6, 7... 18 (вимкнено або вік дитини у роках).

Примітка: деякі функції можуть вимагати введення паролю. Пароль за замовчуванням – 0000. Якщо ви забули пароль, то за допомогою майстер-паролю 9443 можна виконати розблокування.

SMART MEDIA

Відтворення відеофайлів

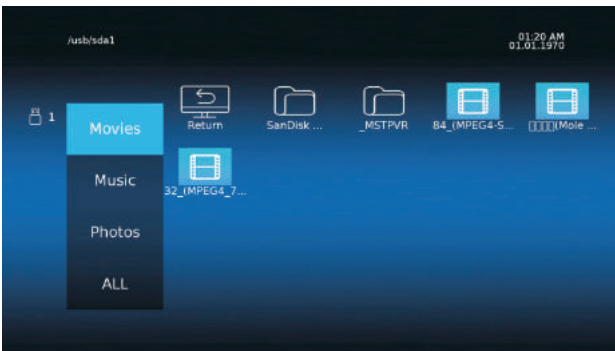

Прослуховування музики

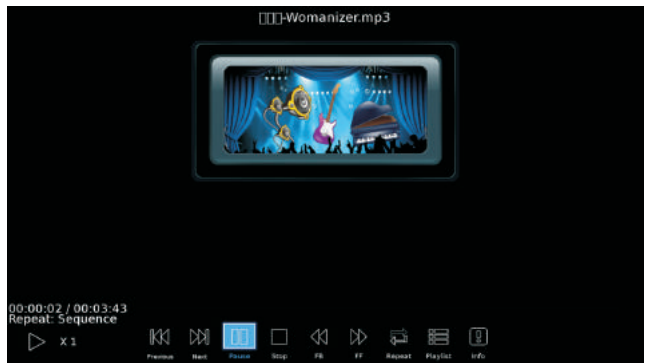
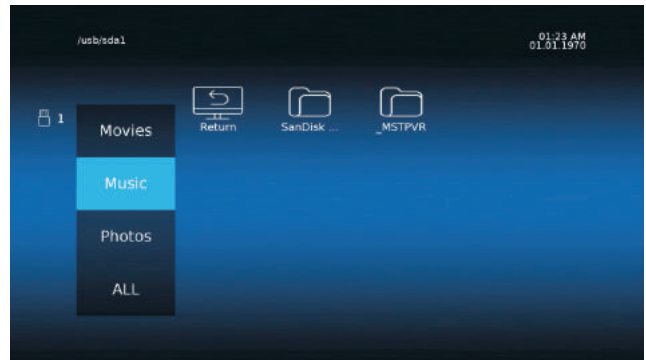

Перегляд фотографій



Програма телепередач



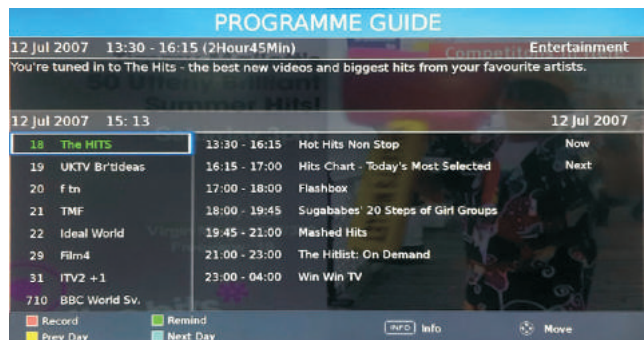



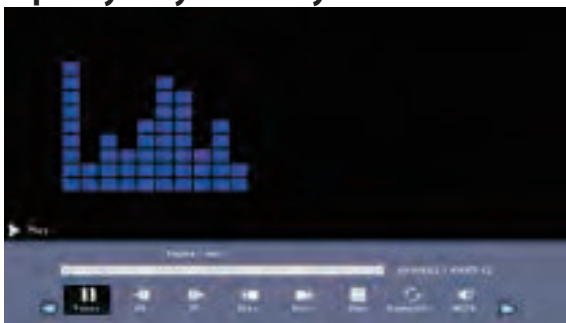



Натисніть кнопку [GUIDE] (телепрограми), щоб перейти до відповідного меню.



Прослуховування музики









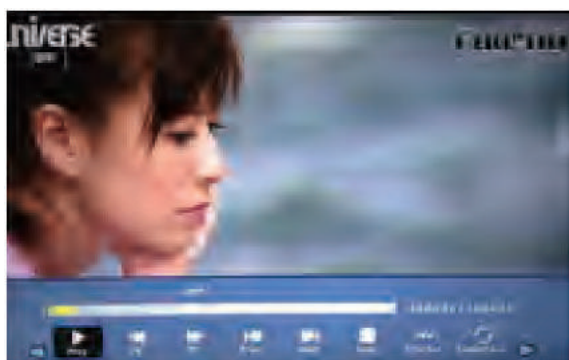





Натисніть ENTER (введення), щоб відкрити меню

-  Відтворення або зупинка.
-  Зменшити швидкість відтворення.
-  Збільшити швидкість відтворення.
-  Відтворити попередній файл.
-  Відтворити наступний файл.
-  Припинення перегляду й повернутися до попередньої папки.
-  Перегляд усіх зображень в режимі слайд-шоу. Натисніть ENTER (введення) для увімкнення або вимкнення режиму повтору: Повторення один раз, повторення усіх, повторення вимкнено.
-  Вимкнути звук.
-  Список музичних файлів.
-  Відображення відомостей про поточний файл: Resolution / Size / Date / Time (роздільна здатність, розмір, дата, час).
-  Перехід до вказаної відмітки часу (перемотування).

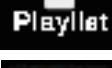

Відтворення відеофайлів



-  Зменшити швидкість відтворення.
-  Збільшити швидкість відтворення.
-  Перегляд попереднього відеофайлу.
-  Перегляд наступного відеофайлу.
-  Припинення перегляду й повернутися до попередньої папки.
-  Перегляд усіх зображень в режимі слайд-шоу. Натисніть ENTER (введення) для увімкнення або вимкнення режиму повтору: Повторення один раз, повторення усіх, повторення вимкнено.
-  Відтворювати відрізок A - B знову і знову. При першому натисканні задається точка A, при другому – точка B, при третьому виконується скасування.
-  Список відеофайлів.
-  Відображення відомостей про поточний файл: Resolution / Size / Date / Time (роздільна здатність, розмір, дата, час).
-  Перехід до вказаної відмітки часу (перемотування).
-  Зменшити швидкість відтворення.
-  Покадрове відтворення файлу.

UK

Перегляд тексту

Для переходу на попередню / наступну сторінку використовуйте цифрові кнопки   або , а вибір підтвердіть, натиснувши **OK**













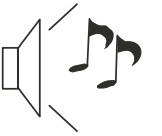

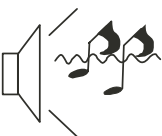
Типи файлі, що підтримуються

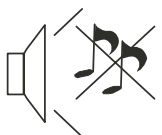
- Фотографії: .jpg
- Аудіофайли: .mp3
- Відеофайли: .avi / .mp4
- Текст: .txt

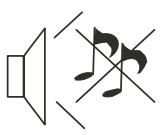
Примітка:

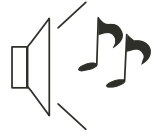
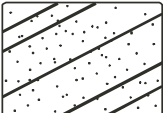
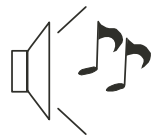
1. Підтримка зовнішніх жорстких USB-дисків не гарантується.
2. З деяких причин не всі відеофайли будуть відтворюватися. Компанія Haier не несе відповідальності за проблеми з якістю відтворення та переглянути зазначених файлів.

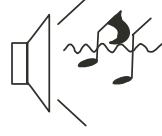
05 Пошук і усунення несправностей

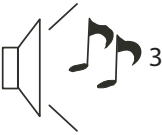
Несправність		Усунення
Проблема із зображенням	Проблема зі звуком	
 <p>«Сніг» на екрані</p>	 <p>Шум</p>	Відрегулюйте положення антени таким чином, щоб зазначені ознаки зникли.
 <p>Роздвоювання зображення</p>	 <p>Зі звуком все гаразд</p>	Відрегулюйте положення антени таким чином, щоб зазначені ознаки зникли.
 <p>Перешкоди</p>	 <p>Шум</p>	Увімкнене поруч обладнання, автотранспортні засоби або лампи денного світла.
 <p>Нормальне зображення</p>	 <p>Звуку немає</p>	Перевірте підключення акустичної системи. Перевірте, чи увімкнено функцію Mute (вимкнення звуку).
 <p>Відсутнє зображення</p>	 <p>Звуку немає</p>	Чи підключено шнур живлення. Телевізор вимкнено. Неправильне налаштування контрастності, яскравості і гучності. Натисніть на пульті дистанційного керування кнопку увімкнення/вимкнення.
 <p>Чорно-біле зображення</p>	 <p>Зі звуком все гаразд</p>	Неправильні налаштування насиченості.
 <p>Зображення переривається</p>	 <p>Рівень звуку в нормі або занизький</p>	Виконайте повторне налаштування каналу.
 <p>Чорно-біле зображення</p>	 <p>Шум</p>	Неправильна система телебачення (формат передачі телевізійного сигналу).
 <p>Чорні смуги вгорі і внизу</p>	 <p>Зі звуком все гаразд</p>	Змініть співвідношення сторін.

Пошук і усунення несправностей

<p>Мій телевізор не виводить зображення з підключеного комп'ютеру або ноутбуку.</p>	<p>Підключення багатьох комп'ютерів здійснюється через 15-контактний трапецієподібний роз'єм VGA, передача зображення через який вимагає натиснення деяких клавіш для виведення зображення через цей порт. Наприклад, для Dell необхідно натиснути F7, для HP і Samsung – F4, а для Toshiba – F5. Якщо мова йде про ноутбук, то одночасно з клавішею F... необхідно натиснути клавішу Fn.</p>
<p>Я успішно підключив до телевізора комп'ютер чи ноутбук, але відсутній звук. Чому?</p>	<p>Через кабель VGA передається тільки зображення. Щоб на телевізор передавався звуковий сигнал, комп'ютер і телевізор потрібно з'єднати аудіокабелем з роз'ємом діаметром 3,5 мм на обох кінцях. При цьому у якості джерела в телевізорі потрібно вибрати «PC» (комп'ютер). Або телевізор і комп'ютер можна з'єднати кабелем HDMI, якщо на комп'ютері є цей роз'єм. Через кабель HDMI передається і відео, і звук.</p>
<p>Після зміни каналу розмір зображення не змінюється.</p>	<p>Перевірте, чи встановлено співвідношення сторін в «Auto» (автоматичне) на усіх входах: ATV, DTV, SCART, HDM1 і 2 тощо.</p> <p>Встановіть правильне співвідношення сторін (автоматично, 4:3 або 16:9). Для цього натисніть кнопку Source (джерело) і для кожного режиму (цифрового, аналогового телебачення, джерел SCART, HDMI1, HDMI2) встановіть співвідношення. Для кожного джерела воно встановлюється індивідуально.</p> <p>Натисніть кнопку меню (Menu).</p> <p>За допомогою кнопки вправо виберіть меню налаштування зображення (Picture). За допомогою кнопки вниз виберіть співвідношення сторін (Aspect Ratio). Виберіть «автоматично» (Auto). Вийдіть з меню, натиснувши Exit (вихід). Повторіть зазначені дії для усіх джерел сигналу.</p>
<p>Я підключив до телевізора DVD-програвач або інший пристрій, і він не працює.</p>	<p>Стосується будь-якого під'єданого обладнання.</p> <ol style="list-style-type: none"> 1. Вимкніть телевізор і DVD-плеєр (витягніть шнур живлення з розетки, а не просто вимкніть кнопкою) 2. Від'єднайте усе обладнання, під'єдане до роз'єму SCART. 3. Від'єднайте від роз'єму SCART телевізора під'єдане обладнання. 4. Увімкніть телевізор. 5. Увімкніть DVD-плеєр. 6. Виберіть HDMI у якості джерела сигналу. 7. Натисніть на DVD-плеєрі кнопку відтворення і перевірте, чи почав програвач відтворення. Примітка: роз'єм SCART має пріоритет над HDMI, тому важливо, щоб обладнання, підключене до роз'єму SCART, було повністю вимкнено/знеструмлено, а не знаходилося в режимі очікування. Якщо DVD-плеєр знову працює, то це означає, що з невідомої причини пристрій, підключений через HDMI, від'єднався і під'єднався знову при увімкненому телевізорі. Не витягайте з HDMI-портів телевізора штекери під'єднаних пристроїв, коли телевізор увімкнено. <p>Перед під'єднанням і від'єднанням цифрового обладнання завжди повністю вимикайте обидва пристрої.</p>

Усунення несправностей цифрового телевізора: проблеми та можливі шляхи їх вирішення

Зображення «розсипається» на пікселі

Сюди відноситься пікселізація, заморожування зображення, клацання і зникнення звуку або повна відсутність приймання сигналу. Пікселізація може спостерігатися при втраті цифрового сигналу. Це може відбуватися за слабкого сигналу (проблеми з антеною або кабелем). В такому випадку використовуйте підсилювач сигналу. Встановлення підсилювача або перед-підсилювача рекомендується довірити майстру. Це дозволить підсилити сигнал і усунути проблему.

Якщо сигнал приймається за допомогою супутникової тарілки, то перевірте, чи не змінилося положення антени через пориви вітру і чи не загороджують її дерева. Ніщо не повинно заважати прийманню сигналу і знаходитися між тарілкою і супутником, в тому числі, дерева.

Відсутні канали

Деякі канали можуть бути відсутні або прийматися канали, що відносяться до іншого регіону. У деяких випадках не діють інтерактивних послуг (червона кнопка). Здебільшого, це пов'язано з поганим прийманню сигналу або слабким сигналом.

Телевізійні антени

Цифрове наземне телебачення (Freeview) передається через антену. Стара антена, яка підходила для аналогового ТБ, може не працювати для цифрового, тому можливо, її доведеться допрацювати. Наприклад, у цьому випадку можна приймати тільки частину цифрових каналів (наприклад, будуть прийматися BBC1, BBC2, Channel 4, але не канали ITV або Channel 5). Це пов'язано з тим, що антена є вузькосмуговою, тому для приймання усіх каналів її потрібно замінити широкосмуговою.

Несправні кабелі

Перевірте телевізор. Перевірте усі з'єднувальні кабелі між телевізором і під'єднаним до нього обладнанням. Роз'єми SCART з часом можуть ослаблятися, що призводить до втрати сигналу. Це може виглядати як втрата кольорів, звуку або замиленість зображення. Вставте штекер SCART до упора в гніздо.

В роз'ємах HDMI контакт здійснюється, тільки якщо штекер повністю вставлено у гніздо. Пластикові частини в такому випадку майже торкаються корпусу телевізора.

Крім того, пам'ятайте, що пристрої з HDMI-портами потрібно під'єднувати у знеструмленому вигляді до знеструмленого телевізора. Завжди вимикайте телевізор і під'єднаний до нього пристрій. Перевіривши усі роз'єми, вимкніть все обладнання, а потім знову увімкніть.

Я підключив комп'ютер до телевізору, але не працює звук

Через роз'єм VGA, який використовується для підключення, передається тільки відеосигнал. Звук необхідно передавати через окремий кабель.

Неприродні кольори і тон шкіри

Неприродні кольори мають місце навіть у нових цифрових телевізорів. Це пов'язано з тим, що зображення було оптимізовано для показу у виставковій залі. Ця проблема вирішується зміною режиму зображення. Якщо режим зображення не забезпечує потрібного результату, виконайте ручне налаштування.

Білі контури

Такий ефект спостерігається, якщо виставлено надзвичайно високу різкість зображення, або якщо на телевізорі використовується технологія підвищення чіткості об'єктів. Відрегулюйте різкість у меню налаштування зображення (PICTURE MENU). Або спробуйте вимкнути функцію підвищення чіткості об'єктів.

Переривчасте або фрагментарне відео

Іноді відео може перериватися. Перевірте силу сигналу. Якщо сигнал нормальний, тоді проблема стосується сторони, що передає сигнал. У випадку слабкого сигналу користуйтеся підсилювачем.

Зображення не вміщається на екран.

При підключенні комп'ютера або ноутбука до телевізора роздільна здатність зображення може перевищувати роздільну здатність телевізора. У такому випадку у налаштуваннях операційної системи комп'ютера (для Windows: Пуск > Панель управління (Панель управління) > Оформлення і персоналізація (Оформлення і персоналізація) > Налаштування дисплея (Налаштування дисплея)) встановіть відповідне значення роздільної здатності. На телевізорі: TV Menu > Picture > Settings (Основне меню > Меню зображення > Налаштування) спробуйте перемкнути між AUTO, ZOOM1, ZOOM2. Залиште оптимальний варіант.

Підключення USB-пристрою

Телевізор відтворює файли таких форматів: .jpg (зображення) і .mp3 (звук). Зверніть увагу, що цей телевізор не підтримує смартфони Apple iPhone і медіапрогравачі iPod. Телевізор може відтворити файли інших форматів, але це не гарантується.

06 Технічні характеристики

Цифровий РК-телевізор надвисокої чіткості зі світлодіодної підсвіткою екрана діагоналлю 190.5см (75 дюйма)

Якість зображення:	UHD (надвисокої чіткості) Підтримка цифрового телебачення Діагональ екрана: 190.5 см Роздільна здатність: 3840 x 2160 точок
Цифровий декодер	DVB-T/T2, DVB-C Підтримка квадратурно-амплітудної модуляції (QAM) рівнів 16, 32, 64, 128 і 256 Підтримка кодеків MPEG2 і H.265
Інтерфейси для підключення обладнання	3 порту HDMI Порт RJ45 Компонентний відеороз'єм Гніздо аудіо-відео 1 порт USB 3.0; 2 порт USB 2.0 1 гніздо для під'єднання навушників 1 гніздо для підключення оптичного кабелю Системи, що підтримуються: PAL і SECAM Кількість телеканалів, які зберігаються: 700 цифрових і 99 аналогових Антенний вхід: 75 Ом, небалансний Підтримка роздільної здатності на входах YPbPr / HDMI: 480i, 480p, 576i, 576p, 720p, 1080i, 1080p, 2160p
Якість звуку:	Система стереозвуку NICAM Потужність акустичної системи 2 x 10 Вт (максимальна синусоїдальна потужність)
Споживана потужність в режимі очікування	≤0.50W
Цифрові функції	Підтримка цифрових інтерактивних сервісів Цифровий телетекст Підтримка цифрових субтитрів, які передаються за протоколом DVB (цифрове телерадіомовлення) Автоматичне налаштування Автоматичний пошук каналів Програма телепередач на сьогодні і наступний день Телегід на тиждень Підтримка телевізійних приставок Слот CI для електронних модулів Підтримка приймання тифлоперекладу (опис всього, що відбувається на екрані, для людей з порушеннями зору)
Додаткові функції:	Тюнер УВЧ і УКХ, таймер автоматичного вимкнення, батьківський контроль, показ фотографій і тексту Робота пульта дистанційного керування від двох батарей типорозміру AAA (входять до комплекту постачання) Кріплення стандарту VESA: 400 x 200 мм Габарити упаковки (Ш x В x Г): 1880 x 215 x 1160 мм Габарити телевізора на підставці (Ш x В x Г): 1679 x 1031 x 396 мм Габарити телевізора без підставки (Ш x В x Г): 1679 x 963 x 68 мм Маса брутто: 47.40 кг Маса телевізора з підставкою: 34.40 кг Маса телевізора без підставки: 33.40 кг

* Характеристики наведено виключно з метою ознайомлення.

У разі модифікації виробу характеристики можуть змінюватися.

Характеристики може бути змінено без попереднього повідомлення.

UK

Haier



Изготовитель, страна производства, дата производства и гарантийный срок указаны на упаковке. \ Виробник, країна виробництва дата виробництва і гарантійний термін вказані на упаковці \ Өндіруші ел, өндіру, өндірілген күні және кепілдік мерзімі көрсетілген орау.