

Haier

РУКОВОДСТВО
ПО ЭКСПЛУАТАЦИИ

ПАЙДАЛАНУ
НҰҚАУЛЫҒЫ

ПОСІБНИК З
ЕКСПЛУАТАЦІЇ

Телевизор
цветного изображения
жидкокристаллический
(LED)

РУССКИЙ

Түрлі-түсті кескінді
сұйықкристал (LED)
теледидар

ҚАЗАҚША

Телевизор
кольорового зображення
рідкокристалічний (LED)

УКРАЇНСЬКА

LE43K6500U
LE49K6500U
LE50K6500U
LE55K6500U
LE65K6500U

Перед использованием устройства внимательно прочтите это руководство по эксплуатации и сохраните его для дальнейшего использования.

Құрылғыны пайдаланар алдын осы пайдалану нұсқаулығын мұқият оқып шығып, оны алдағы уақытта пайдалану үшін сақтап қойыңыз.

Перед використанням пристрою уважно прочитайте цей посібник з експлуатації та збережіть його для подальшого використання.



Содержание

Правила безопасности и меры предосторожности	2-3
Введение	4
Монтаж подставки	5
Настенная установка.....	6
Установка.....	7-10
Пульт дистанционного управления.....	11
Эксплуатация.....	12
Приложения	13
Настройки.....	13
Меню "Звук".....	14
Канал.....	14
Сеть	15
Время	15
Система.....	16
О телевизоре.....	16
Медиа.....	17
Поиск и устранение неполадок.....	18

ВАЖНЫЕ ПРАВИЛА ТЕХНИКИ БЕЗОПАСНОСТИ

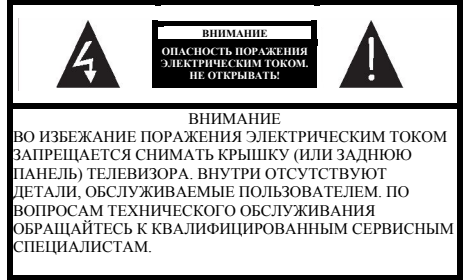
- 1) Прочитайте эту инструкцию.
- 2) Сохраните эту инструкцию.
- 3) Соблюдайте все предупреждения.
- 4) Соблюдайте все указания.
- 5) Не используйте данное устройство возле воды.
- 6) Чистку устройства проводите только сухой тканью.
- 7) Не закрывайте вентиляционные отверстия. Устанавливайте устройство в соответствии с инструкцией.
- 8) Не устанавливайте устройство возле источников тепла, например, радиаторов, обогревателей, печей и иных устройств (включая усилители), выделяющих тепло.
- 9) Не пренебрегайте важностью защитного заземления вилки устройства для обеспечения вашей безопасности. Если поставляемый формат вилки не подходит к вашей розетке, обратитесь к электрику для замены устаревшей розетки.
- 10) Не следует наступать на шнур питания или допускать его защемление, особенно возле его вилки, электрической розетки и в месте присоединения шнура к устройству.
- 11) Используйте только предусмотренные производителем дополнительные устройства и аксессуары.
- 12) Отключайте устройство от источника питания во время грозы, или если оно не используется в течение длительного времени.
- 13) За техническим обслуживанием обращайтесь только к квалифицированному персоналу. Обслуживание необходимо в случае какого-либо повреждения устройства, например, повреждения шнура питания или его вилки, попадания жидкости или посторонних предметов в устройство, воздействия на устройство влаги, неполадок в работе или падения.
- 14) Вилка шнура питания используется для отключения устройства от сети. Вилка всегда должна быть доступна для использования по назначению.
- 15) Не перекрывайте вентиляционные отверстия такими предметами, как газеты, скатерти, шторы и т.д.
- 16) Не допускается установка на устройстве источников открытого огня, например, свечей.
- 17) Утилизацию элементов питания следует выполнять с учетом требований по защите окружающей среды.
- 18) Устройство рассчитано на эксплуатацию в умеренном климате.
- 19) Не подвергайте устройство воздействию брызг или капель. Не размещайте над устройством емкости с водой, например, вазы.



-  Данный символ указывает на наличие в данном устройстве опасного напряжения, представляющего опасность поражения электрическим током.
-  Данный символ указывает на наличие важных инструкций по эксплуатации и техническому обслуживанию в документации, прилагаемой к устройству.

Осторожно:

Во избежание воспламенения или поражения электрическим током избегайте попадания влаги в устройство.

Осторожно:

Элементы питания не должны подвергаться излишнему нагреву, например, вследствие воздействия солнечных лучей, огня или т.п.



Данный символ указывает на наличие двойной изоляции между опасным напряжением электросети и компонентами, эксплуатируемыми пользователем. При проведении технического обслуживания следует использовать идентичные сменные детали.



Этот знак указывает на то, что устройство не может быть утилизировано вместе с другими бытовыми отходами в зоне ЕС. Для того чтобы избежать возможного причинения вреда окружающей среде или здоровью людей по причине неправильной утилизации и для обеспечения повторного использования переработанного материала, позаботьтесь о надлежащей переработке. Для возврата утилизируемого устройства, обратитесь в центры возврата и сбора или свяжитесь с продавцом, у которого устройство было приобретено. В этом случае устройство может быть направлено на экологически безопасную переработку.

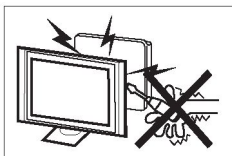

В этом телевизоре используется высокое напряжение. Не снимайте заднюю панель телевизора. По вопросам технического обслуживания обращайтесь к квалифицированным сервисным специалистам.



Не наступайте, не облокачивайтесь и не толкайте телевизор или подставку для телевизора. Следите за поведением детей. Результатом падения телевизора могут стать причинение тяжелого вреда здоровью.

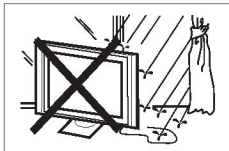

Во избежание воспламенения или поражения электрическим током, не допускайте попадания влаги на телевизор.

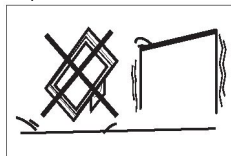

Не устанавливайте телевизор на неустойчивую тележку, подставку, полку или столик. Результатом падения телевизора может стать причинение тяжелого вреда здоровью и повреждение устройства.



Не роняйте и не засовывайте посторонние предметы в щели или отверстия телевизора. Избегайте попадания любой жидкости в телевизор.



Если вы не собираетесь использовать телевизор на протяжении длительного времени, отключите вилку питания от розетки электросети переменного тока.

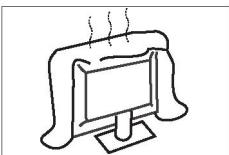

Не перекрывайте вентиляционные отверстия на задней крышке телевизора. Надлежащая вентиляция предотвращает неисправности электрических компонентов.

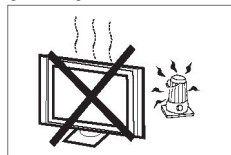

Не подвергайте телевизор воздействию прямых солнечных лучей и других источников тепла. Не ставьте телевизор непосредственно на приборы, излучающие тепло, такие как видеокассетные плееры и аудиосилители. Не ставьте на телевизор источники открытого огня, например, свечи.



Не ставьте телевизор на шнур питания.

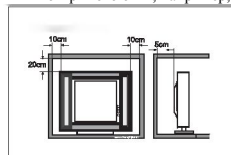

Минимальные зазоры
Если вы собираетесь вмонтировать телевизор в мебель или схожую конструкцию, соблюдайте необходимые минимальные зазоры. Тепловыделение может сократить срок службы вашего телевизора и представлять опасность.

Основные функции

- ① Использование в качестве телевизора, дисплейного терминала, монитора ПК;
- ② Высокая яркость, широкий угол обзора;
- ③ Режим записи ТВ-передач кабельного и эфирного вещания;
- ④ Интерфейс HDMI;
- ⑤ Мультимедийный проигрыватель (USB);
- ⑥ Спутниковое ТВ;

Аксессуары

Пульт дистанционного управления
 Элемент питания AAA (2 шт.)
 Руководство
 Краткое руководство по началу работы
 Подставка
 Соединительный кабель YPbPr
 Кабель AV

Основные параметры

Панель	43 дюйма	49 дюймов	50 дюймов	55 дюймов	65 дюймов
Разрешающая способность	3840x2160				
Соотношение сторон	16 : 9				
Система ТВ	PAL-B/G, I, D/K, SECAM-B/G, D/K, L, DVB-T, DVB-C, DVB-T2, DVB-S2				
Система видеосигнала	PAL/NTSC/SECAM				
Количество сохраняемых каналов	DVB-T2:1000, DVB-C:1000, DVB-S2:6000, ATV:99				
Напряжение питания	100-240 В перем. тока, 50/60 Гц				
Энергопотребление	88 Вт	128 Вт	136 Вт	158 Вт	206 Вт
Выходная мощность аудиосистемы (THD ≤7%)	2 x8 Вт	2 x10 Вт			
Ввод/вывод сигнала	Мультимедийный интерфейс высокой четкости (HDMI) x 3 Композитный видеовход x 1 Аудиовход x 2 Вход LAN x 1 YCb (Pb)Cr (Pr) x 1 USB x 2 ОПТИЧЕСКИЙ ВЫХОД x 1 ВЫХОД НАУШНИКОВ x 1 АНТЕННЫЙ ВХОД x 1 LNB x 1 CI x 1				
Разрешающая способность по горизонтали (строчная ТВ-развертка)	Композитный видеовход ≥=350 Y Cb(Pb) Cr(Pr) ≥=400				

HDMI

Руководство по монтажу подставки

1. Положите телевизор экраном вниз на горизонтальную поверхность и вставьте две подставки в телевизор таким образом, чтобы отверстия для винтов на стойках совпали с соответствующими отверстиями в телевизоре.

2. Закрепите винты на нижней части задней крышки, по одной на каждую сторону, завершив сборку.

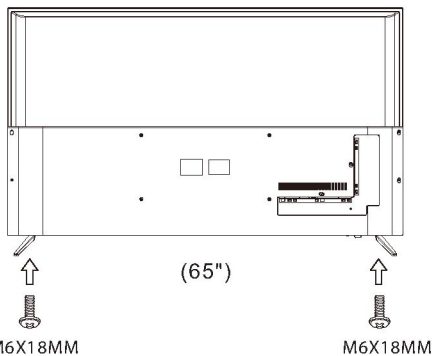
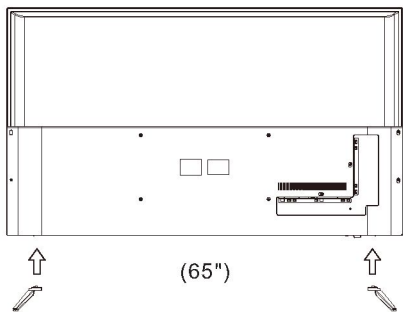
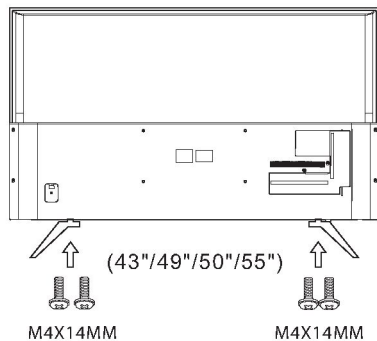
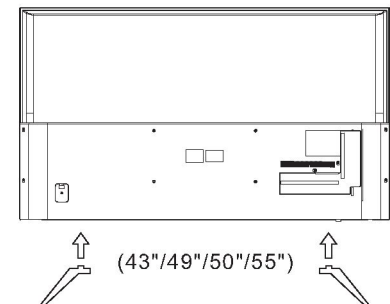

ПРИМЕЧАНИЯ ПО УСТАНОВКЕ

Найдите место в комнате, где свет не будет попадать на экран напрямую. Полная темнота или бликование экрана может вызвать утомление глаз. Для комфортного просмотра рекомендуется мягкое неяркое освещение.

Оставьте достаточно места между телевизором и стеной, чтобы обеспечить вентиляцию. Пожалуйста, не пытайтесь поворачивать телевизор на подставке.

Избегайте чрезмерно теплых мест во избежание возможного повреждения корпуса или преждевременного выхода из строя компонентов.

Шаг 1: С помощью анкерных болтов (4*36РWA) закрепите настенные кронштейны на стене.

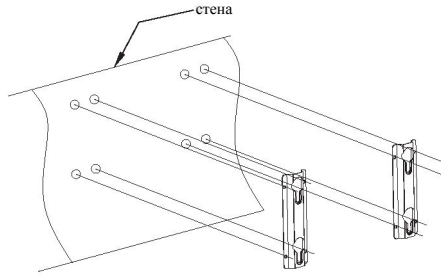

Шаг 2: Вкрутите винты для настенного монтажа (M6x8 мм/ 4 шт.) в заднюю часть ЖК-телевизора и затяните их моментом 8 кгс-см.

* Внешний вид телевизора может отличаться от приведенного на рисунке.

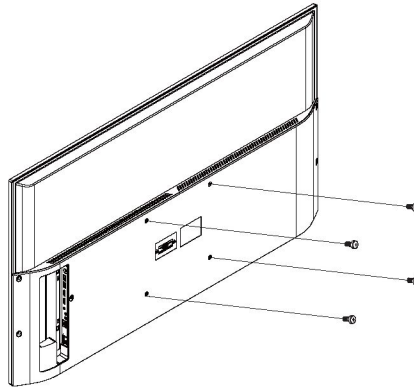

Шаг 3: Подвесить ЖК-телевизор с установленными винтами настенного монтажа на настенные кронштейны. Осторожно: угол между телевизором и стеной не должен превышать 3°.

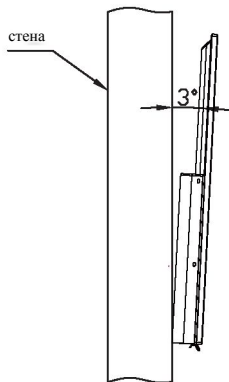

Передняя панель

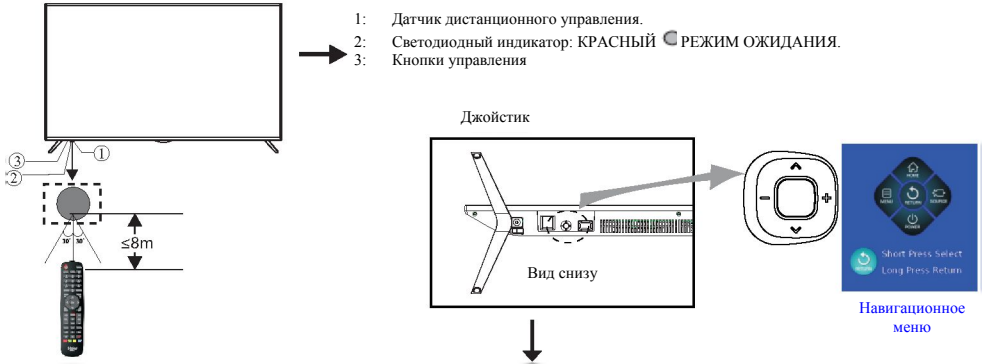

Состояние ТВ	Центральная кнопка	Вверх/вниз	Влево/вправо
Отсутствует изображение	Переход к меню навигации	Включение и выключение канала аналогового и цифрового ТВ.	При отсутствии воспроизведения аудио, нажмите для увеличения/ уменьшения громкости.
Меню навигации (если эта модель не имеет соответствующих функций, значок будет серым, неактивным)	Нажмите, чтобы открыть меню навигации, нажмите еще раз, чтобы закрыть меню. Если не последует никаких действий, меню автоматически исчезнет через 5 секунд.	Нажмите для перехода на главную страницу, в режим ожидания; нажмите соответствующую кнопку, при этом будет выделен соответствующий значок, подтверждающий действие пользователя и переход к соответствующей функции.	Нажмите для входа в меню, для выбора источника входного сигнала; нажмите соответствующую кнопку, при этом будет выделен соответствующий значок, подтверждающий действие пользователя и переход к соответствующей функции.
Меню, Главная или Приложения	Короткое нажатие для подтверждения, эквивалентно клавише подтверждения на пульте дистанционного управления. Длительное нажатие для возврата эквивалентно клавише возврата на пульте дистанционного управления.	Функции кнопок эквивалентны действиям клавиш вверх / вниз на пульте дистанционного управления.	Функции кнопок эквивалентны действиям клавиш влево / вправо на пульте дистанционного управления.
Режим ожидания	Нажмите, чтобы включить питание	—	—
Другие состояния	Нажатие эквивалентно клавише подтверждения на пульте дистанционного управления. Может включать и приостанавливать воспроизведение медиапроигрывателя, вызывать всплывающее меню настроек.	Функции кнопок эквивалентны действиям клавиш вверх / вниз на пульте дистанционного управления.	Функции кнопок эквивалентны действиям клавиш влево / вправо на пульте дистанционного управления. При работе медиапроигрывателя, функция быстрой перемотки вперед и функция быстрой перемотки назад через всплывающее меню.

Задние / боковые разъемы

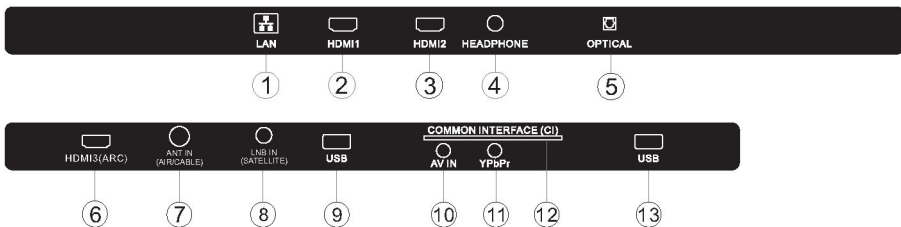

1 LAN	ВХОД	8 LNB IN (SATELLITE)	ВХОД
2 HDMI1	ВХОД	9 USB	ВХОД
3 HDMI2	ВХОД	10 AV IN	ВХОД
4 HEADPHONE	аналоговый аудиовыход	11 YPbPr	ВХОД
5 OPTICAL	ВЫХОД	12 COMMON INTERFACE(CI)	ВХОД
6 HDMI3(ARC)	ВХОД	13 USB	ВХОД
7 ANT (AIR/CABLE)	ВХОД		

АНТЕННА

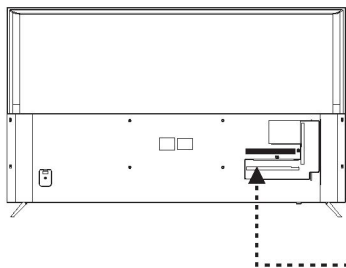

Разъем

АНТ. 75 Ом
 •Алантер
 (НЕ ВХОДИТ В
 КОМПЛЕКТ
 ПОСТАВКИ)

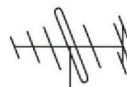

Наружная антенна

Внутренняя антенна,
 сеть CATV

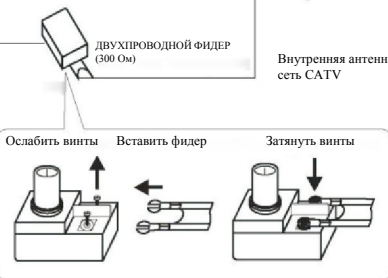

Примечание:
 Разъем антенны: F-разъем ("папа").
 Входное сопротивление: 75 Ом, асимметричная линия

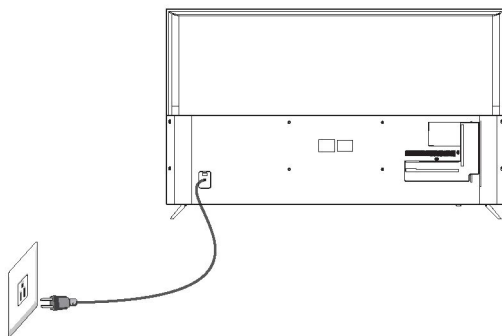

ПРЕДУСТАНОВЛЕННЫЕ РЕЖИМЫ (HDMI)

	РАЗРЕШАЮЩАЯ СПОСОБНОСТЬ	Частота вертикальной развертки (Гц)	Частота горизонтальной развертки (кГц)
1	800*600	60	37,88
2	1024*768	60	48,36
3	1360*768	60	47,7
4	1280*768	60	47,3
5	1920*1080	60	67,5
6	3840*2160	60	67,5
7	3840*2160	60	112,5
8	3840*2160	60	135

АУДИО- И ВИДЕООБОРУДОВАНИЕ

Телевизор оснащен одной группой разъемов AV и одной группой разъемов YPbPr для удобства подключения к видеокассетным проигрывателям, DVD-проигрывателям и другому видеоборудованию. При подключении необходимо также руководствоваться инструкцией к соответствующему подключаемому оборудованию. Для подключения на задней панели телевизора предусмотрены следующие разъемы.

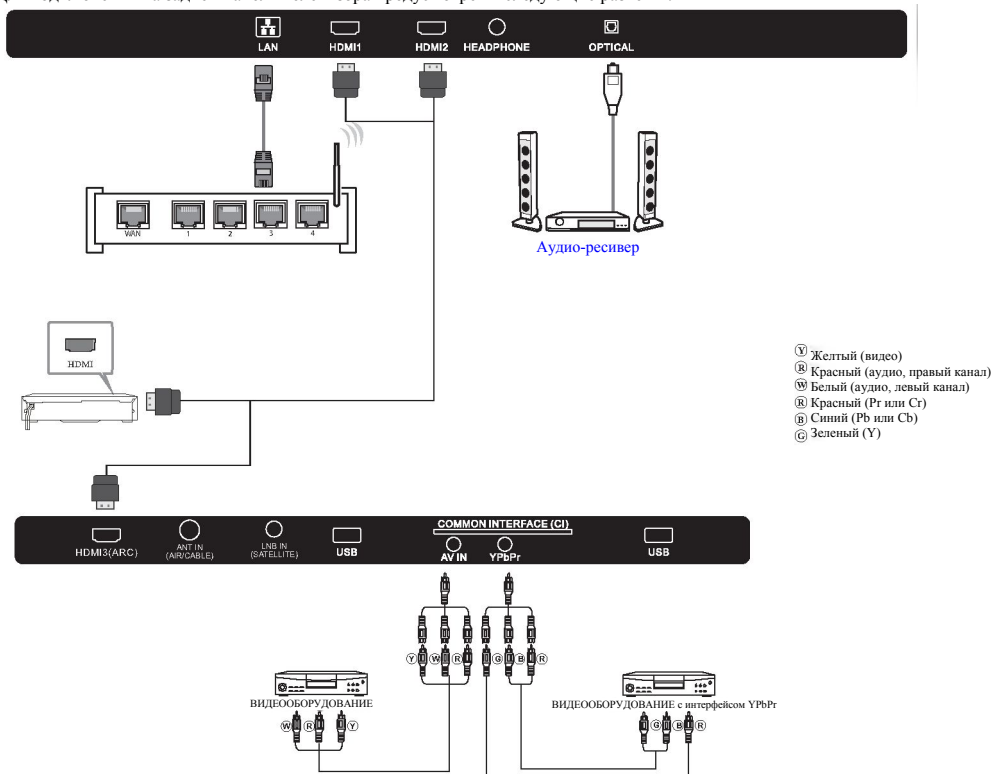

Имеется возможность подключения следующих устройств: видеокассетный проигрыватель, многоформатный дисковый плеер, DVD-плеер, видеокамера, игровая приставка, стереосистема и т.п.

Разъемы YPbPr поддерживают следующие форматы видеосигнала: 480i, 576i, 480p, 576p, 720p, 1080i, 1080p.

Примечание:

1. AV и YPbPr используют один и тот же аудиоканал.
2. Когда на разъем HDMI подается сигнал DVI, канал "PC Audio" переключается на прием аудиосигнала для разъема HDMI.
3. Некоторые устройства могут не поддерживаться ввиду того, что они выдают нестандартный сигнал.

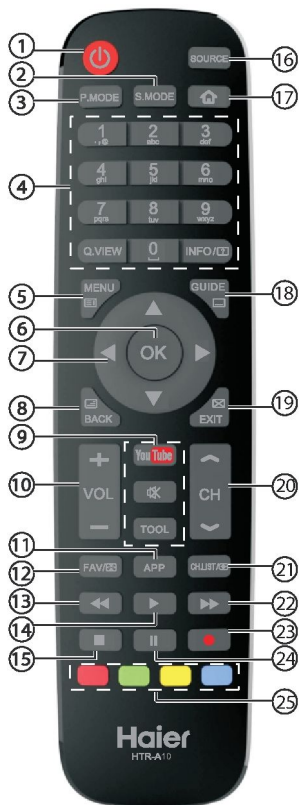

	YouTube	Переход к YouTube.
9	Mute	Включение, выключение звука.
	TOOL	Вывод контекстного меню инструментов.
10	VOL +/-	Регулирование уровня громкости.
11	APP	Нажмите кнопку "APP" для открытия меню.
12	FAV	Переход к списку избранных каналов. В режиме телетекста - удержание страницы.
13	◀ (reverse)	Воспроизведение в обратном направлении в режиме мультимедиа и сдвига по времени.
14	▶ (Play)	Воспроизведение в режиме мультимедиа и режиме сдвига по времени.
15	■ (stop)	Остановка воспроизведения мультимедиа, записи и режима сдвига по времени.
16	SOURCE	Переход к списку источников сигнала.
17	Home	Переход на главную страницу.
18	GUIDE/□	Вывод электронной программы передач в режиме ТВ. Вызов субстраницы телетекста.
19	EXIT/⊗	Выход из экранного меню. В режиме телетекста - скрывает текст.
20	CH	Переключение каналов.
21	CH.LIST/☰	Переход к списку каналов. В режиме телетекста - переключение между верхним, нижним и полноэкранным изображением.
22	▶▶ (forward)	Перемотка вперед в режиме мультимедиа и сдвига по времени.
23	● (REC)	Запись телепередачи, просматриваемой в режиме цифрового ТВ.
24	 (Pause)	Пауза в режиме мультимедиа и режиме сдвига по времени.
25	Цветные кнопки	Редактирование программ: удаление, переименование, перемещение, пропуск. Электронная программа передач: запись, инфо, программа, напоминание.

Установка элементов питания в пульт дистанционного управления

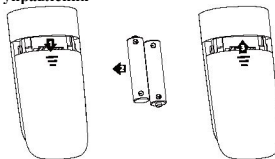

1. Снимите крышку отсека элементов питания.
2. Вставьте два элемента питания AAA напряжением 1,5 В, соблюдая полярность (+ / -), указанную на элементах питания и внутри отсека.
3. Установите на место крышку отсека элементов питания. Элементы питания следует менять на новые, если наблюдаются сбои в работе телевизора и управлении им. В частности, если телевизор не реагирует на нажатие кнопок пульта.

Примечание:



- 1) Рекомендуется использовать щелочные элементы питания.
- 2) Следует извлекать элементы питания, если они разряжены, а также если пульт дистанционного управления не будет использоваться в течение длительного времени.

№	Кнопка	Описание
1	Power	Включение и выключение телевизора.
2	S.MODE	Выбор звукового режима.
3	P.MODE	Выбор режима изображения.
	0-9	Ввод номера канала или пароля.
4	Q.VIEW	Включение предыдущего канала.
	INFO/□	Вывод информации о канале. В режиме телетекста - вывод скрытой информации.
5	MENU/☰	Вывод меню на экран. В режиме телетекста - переход на страницу ИНДЕКС.
6	OK	Подтверждение выбора.
7	▲▼◀▶	Переход между пунктами экранного меню.
8	BACK/⊗	Возврат к предыдущему экрану. В режиме телетекста - переход в смешанный режим.

Основные действия

Включение/выключение питания устройства.

Перед включением следует убедиться, что все соединения выполнены правильно. Для включения устройства следует нажать кнопку внизу панели. При нажатии кнопки открывается меню, для выключения устройства следует выбрать значок "питание". При переходе устройства в режим ожидания цвет индикатора питания меняется на красный.



Нажмите кнопку  для запуска устройства. Индикатор питания выключится. При повторном нажатии кнопки  устройство выключится.

При отсутствии сигнала для текущего источника устройство автоматически перейдет в режим ожидания через 15 минут.

Если устройство не будет использоваться в течение длительного периода времени, следует извлекать вилку шнура питания из розетки.

Выбор источников сигнала

После включения устройства следует выбрать источник сигнала.

Чтобы выбрать основной источник сигнала, нажмите кнопку /. Подтвердите выбор нажатием кнопки OK.



Инструкции по настройке

Инструкции по настройке появляются только при первом включении телевизора, а также после возврата к заводским настройкам.

Для первоначальной настройки следуйте появляющимся на экране указаниям.

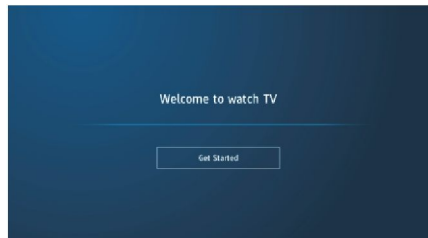
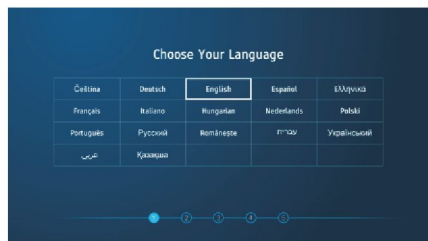
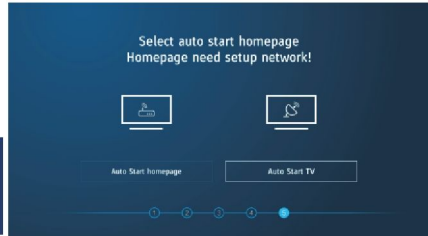
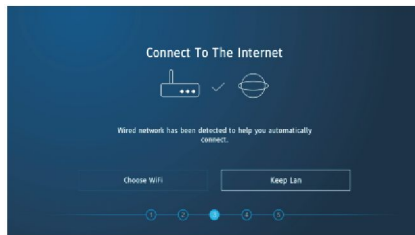
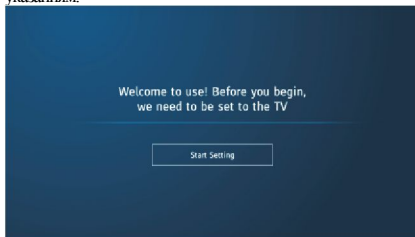

По завершении настройки телевизор готов к просмотру программ.

1. ПРИЛОЖЕНИЯ

Нажмите кнопку MENU и затем кнопку $\blacktriangledown/\blacktriangle/\blacktriangleleft/\blacktriangleright$, чтобы выбрать Приложения, после чего нажмите кнопку ОК.

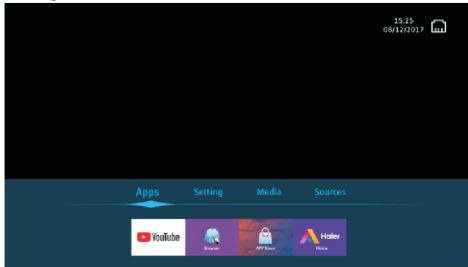

Нажмите кнопку $\blacktriangledown/\blacktriangle/\blacktriangleleft/\blacktriangleright$, чтобы выбрать ПРИЛОЖЕНИЕ.



Нажмите кнопку $\blacktriangledown/\blacktriangle/\blacktriangleleft/\blacktriangleright$ для перехода на главную страницу.

Нажмите $\blacktriangleleft/\blacktriangleright$, чтобы выбрать Приложения на ГЛАВНОЙ странице.

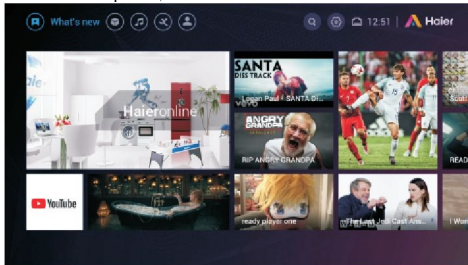

2. НАСТРОЙКИ

1). Нажмите кнопку MENU и затем кнопку $\blacktriangleleft/\blacktriangleright$, чтобы выбрать настройки, после чего нажмите кнопку ОК.

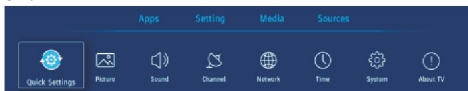

2). Чтобы выбрать пункт меню, нажмите кнопку $\blacktriangle/\blacktriangledown$.

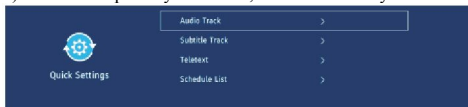

Звуковая дорожка

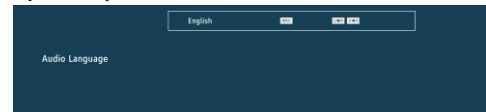

Дорожка субтитров

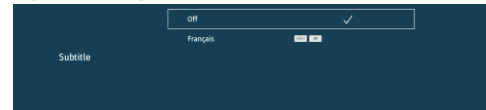

Телетекст - программа передач



Изображение

1. Нажмите кнопку $\blacktriangledown/\blacktriangle$ для выбора опции, которую требуется изменить в меню **ИЗОБРАЖЕНИЕ**.

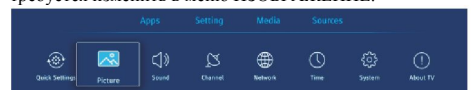

2. Для изменения нажмите кнопку Enter.

3. После изменения нажмите кнопку Enter для сохранения изменений и возврата в предыдущее меню.

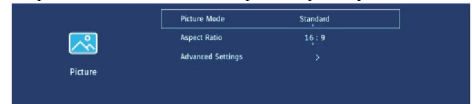

Режим изображения

Нажмите кнопку $\blacktriangledown/\blacktriangle$, чтобы войти в режим изображения, затем нажмите кнопку $\blacktriangleleft/\blacktriangleright$ для выбора. (Опции: Стандартный/ Персональный/ Динамический/ Кино/ Экономичный).

Примечание: Нажатие PMODE позволяет быстро перейти в режим изображения.

Стандартный Режим по умолчанию - высококачественное изображение при нормальном освещении.

Персональный Настройки изображения, установленные пользователем
Динамический Режим для просмотра динамичных программ

Кино Более мягкие цвета для защиты зрения
Экономичный Уменьшается яркость экрана, повышается контраст для экономии электроэнергии.

Соотношение сторон

Нажмите ∇/\blacktriangle для выбора меню соотношения сторон, нажмите $\blacktriangle/\blacktriangleright$ для выбора опций. (Опции: Авто, 16:9, 4:3, Zoom1, Zoom2).

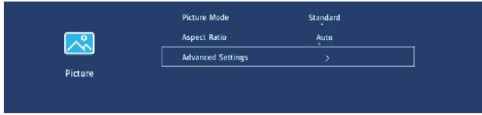

Дополнительные настройки

Нажмите кнопку ∇/\blacktriangle , чтобы выбрать меню дополнительных настроек, затем нажмите кнопку $\nabla/\blacktriangle/\blacktriangleleft/\blacktriangleright$ для выбора опций.

Перезавертка

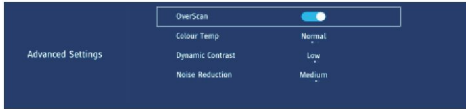

Цветовая температура

Регулировка общего цвета изображения. Нажмите ∇/\blacktriangle для входа в меню цветовой температуры, нажмите $\blacktriangle/\blacktriangleright$ для выбора опций. (Опции: холодное/стандартное/теплое).

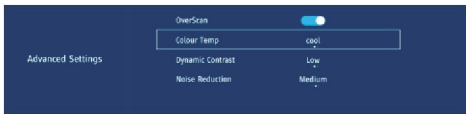

Холодное Изображение с мягким голубоватым оттенком.
Стандартное Яркое изображение.
Теплое Изображение с красноватым оттенком.

Динамическая контрастность

Регулировка контрастности изображения. Нажмите ∇/\blacktriangle , чтобы выбрать меню, нажмите $\blacktriangle/\blacktriangleright$ для изменения опций. (Опции: низкий/высокий/выкл.).

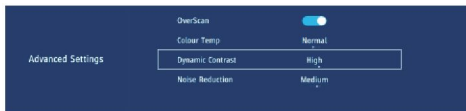

Шумоподавление

Устранение помех изображения. Нажмите ∇/\blacktriangle , чтобы выбрать меню, и $\blacktriangle/\blacktriangleright$ для изменения опций. (Опции: низкий/средний/высокий/выкл.).

ПРИМЕЧАНИЕ: Следующие функции доступны при выборе персональной опции в режиме изображения.

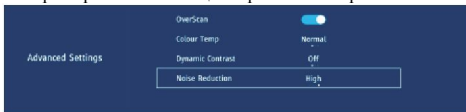

3. Звуковое МЕНЮ

1). Нажмите кнопку MENU и затем кнопку $\blacktriangleleft/\blacktriangleright$, чтобы выбрать звуковое меню, после чего нажмите кнопку ОК.



2). Нажмите кнопку $\blacktriangle/\blacktriangledown$, чтобы выбрать звуковой режим (опции: стандартный/музыка/театр/пользовательский).

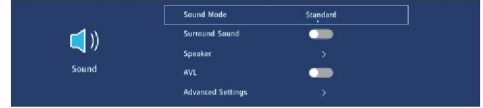

Объемный звук

Нажмите кнопку ∇/\blacktriangle , чтобы выбрать меню объемного звука, затем нажатием кнопки $\blacktriangleleft/\blacktriangleright$ выберите ВКЛ./ВЫКЛ.

Динамик

Нажмите кнопку ∇/\blacktriangle , чтобы выбрать меню динамиков, затем нажмите кнопку $\nabla/\blacktriangle/\blacktriangleleft/\blacktriangleright$ для изменения.

APG

Нажмите кнопку ∇/\blacktriangle , чтобы выбрать меню APG (автоматическое регулирование громкости), затем нажатием кнопки $\blacktriangleleft/\blacktriangleright$ выберите ВКЛ./ВЫКЛ.

Дополнительные настройки

Нажмите кнопку ∇/\blacktriangle , чтобы открыть меню дополнительных настроек, затем нажмите кнопку $\blacktriangleleft/\blacktriangleright$ для изменения.

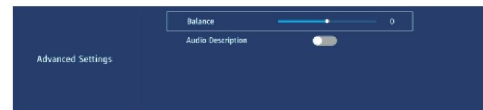

Баланс

Изменение баланса между левым и правым выходным каналом.

Нажмите кнопку ∇/\blacktriangle , чтобы открыть меню баланса, затем нажмите кнопку $\blacktriangleleft/\blacktriangleright/\blacktriangleleft/\blacktriangleright$ для изменения.

Аудиоописание

Нажмите кнопку ∇/\blacktriangle , чтобы выбрать Аудиоописание, затем нажатием кнопки $\blacktriangleleft/\blacktriangleright$ выберите ВКЛ./ВЫКЛ.

4. Канал

Нажмите кнопку MENU и затем кнопку $\blacktriangleleft/\blacktriangleright$, чтобы выбрать меню каналов, после чего нажмите кнопку ОК.



1. Нажмите кнопку $\blacktriangledown / \blacktriangle$ для выбора опции, которую требуется изменить в меню КАНАЛ.
2. Для изменения нажмите кнопку Enter.
3. После изменения нажмите кнопку Enter для сохранения изменений и возврата в предыдущее меню.

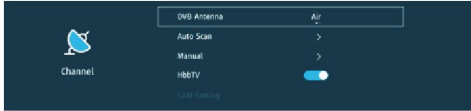

3.1 Тип антенны

Нажмите кнопку $\blacktriangleleft / \blacktriangleright$, чтобы выбрать Воздушная или Кабельная.

3.2 Автосканирование

Нажмите кнопку $\blacktriangledown / \blacktriangle$, чтобы выбрать Автосканирование, затем нажмите кнопку Enter/▶ для входа.



3.3 Ручное

Нажмите кнопку $\blacktriangledown / \blacktriangle$, чтобы выбрать Ручное, затем нажмите кнопку Enter/▶ для входа.

Выберите модуляцию/частоту/символьную скорость/идентификацию сети и нажмите автонастройку для поиска программ. Сперва производится поиск цифрового ТВ. Чтобы его остановить и перейти к поиску аналогового ТВ, нажмите MENU.



3.4 HbbTV

Нажмите кнопку $\blacktriangledown / \blacktriangle$, чтобы выбрать HbbTV, затем нажмите кнопку Enter/▶ и выберите ВКЛ./ВЫКЛ.

5. Сеть

1. Нажмите кнопку $\blacktriangleleft / \blacktriangleright$, чтобы выбрать раздел главного меню СЕТЬ.



2. Нажмите кнопку $\blacktriangledown / \blacktriangle$, чтобы выбрать Сеть / Ethernet / Проверка сети / Сеть - таймерное включение.

3. Ethernet

Нажмите кнопку $\blacktriangledown / \blacktriangle$, чтобы выбрать Ethernet, затем нажмите кнопку Enter/▶ для входа.

4. Проверка сети

Нажмите кнопку $\blacktriangledown / \blacktriangle$, чтобы выбрать проверку сети, затем нажмите кнопку Enter/▶ для входа.



5. Сеть - таймерное включение

Нажмите кнопку $\blacktriangledown / \blacktriangle$, чтобы выбрать Сеть - таймерное включение

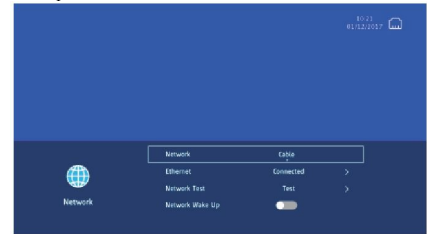

6. Время

Нажмите кнопку MENU и затем кнопку $\blacktriangleleft / \blacktriangleright$, чтобы выбрать меню времени, после чего нажмите кнопку ОК.

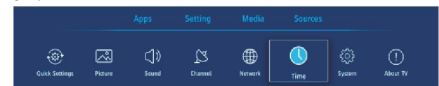

1. Нажмите кнопку $\blacktriangledown / \blacktriangle$ для выбора опции, которую требуется изменить в меню ВРЕМЯ.
2. Для изменения нажмите кнопку Enter.
3. После изменения нажмите кнопку Enter для сохранения изменений и возврата в предыдущее меню.

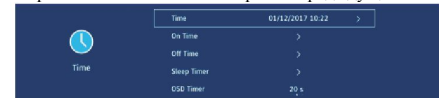

Время

Нажмите кнопку $\blacktriangledown / \blacktriangle$, чтобы выбрать Время, затем нажмите кнопку Enter/▶ для входа.

Время включения

Нажмите кнопку $\blacktriangledown / \blacktriangle$, чтобы выбрать Время вкл., и установите источник по умолчанию, канал по умолчанию, который будет включаться при включении телевизора.



Нажмите $\blacktriangledown / \blacktriangle / \blacktriangleleft / \blacktriangleright$, чтобы установить время.

Время выключения

Нажмите кнопку $\blacktriangledown / \blacktriangle$, чтобы выбрать Время выкл. для выключения телевизора в установленное Вами время. Нажмите $\blacktriangledown / \blacktriangle / \blacktriangleleft / \blacktriangleright$, чтобы установить время.

Время выключения

Нажмите кнопку ∇/\blacktriangle , чтобы выбрать Время выкл. для выключения телевизора в установленное Вами время. Нажмите $\nabla/\blacktriangle/\blacktriangleleft/\blacktriangleright$, чтобы установить время.



Таймер автовыключения

Нажмите кнопку ∇/\blacktriangle , чтобы выбрать Таймер автовыключения. (Опции: выкл., 10 мин., 20 мин., 30 мин., 60 мин., 90 мин., 120 мин.).

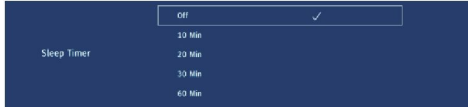

Таймер OSD

Нажмите кнопку ∇/\blacktriangle , чтобы выбрать Таймер OSD (экранный индикации); нажмите $\blacktriangleleft/\blacktriangleright$ для выбора опции. (Опции: Никогда, 10 с, 20 с, 30 с, 60 с).

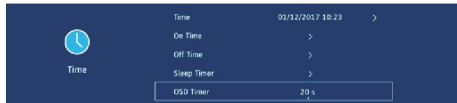

Автоожидание

Нажмите кнопку ∇/\blacktriangle , чтобы выбрать Автоожидание, нажмите $\blacktriangleleft/\blacktriangleright$ для выбора опций. (Опции: Выкл., 3 ч, 4 ч, 5 ч).



7. Система

Нажмите кнопку MENU и затем кнопку $\blacktriangleleft/\blacktriangleright$, чтобы выбрать меню Система, после чего нажмите кнопку ОК.

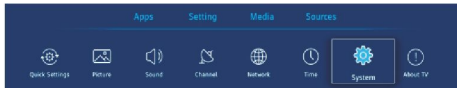

1. Нажмите кнопку ∇/\blacktriangle для выбора опции, которую требуется изменить в меню СИСТЕМА.
2. Для изменения нажмите кнопку Enter.
3. После изменения нажмите кнопку Enter для сохранения изменений и возврата в предыдущее меню.

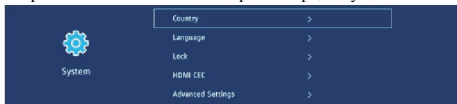

Страна

Нажмите кнопку ∇/\blacktriangle , чтобы выбрать пункт Страна, нажмите $\blacktriangleleft/\blacktriangleright$ для выбора страны.

Язык

Нажмите кнопку ∇/\blacktriangle , чтобы выбрать пункт Язык. Нажмите $\blacktriangleleft/\blacktriangleright$ для выбора языка дисплея.

Блокировка

Нажмите кнопку ∇/\blacktriangle для выбора пункта Блокировка.

Нажатием $\blacktriangleleft/\blacktriangleright$ выберите блокировку.

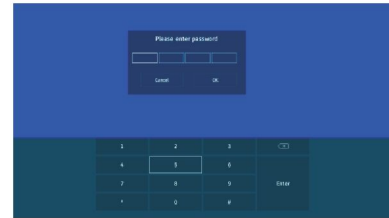

Нажмите кнопку ∇/\blacktriangle , чтобы выбрать пункт Блокировка, и нажмите $\blacktriangleleft/\blacktriangleright$ для установки. (Пароль по умолчанию: 0000.)

Установка пароля

Нажмите кнопку ∇/\blacktriangle , чтобы выбрать пункт Установка пароля.

HDMI CEC

Нажмите кнопку ∇/\blacktriangle , чтобы выбрать HDMI CEC.

Нажмите $\blacktriangleleft/\blacktriangleright$ для выбора.

Нажмите кнопку $\nabla/\blacktriangle/\blacktriangleleft/\blacktriangleright$, чтобы выбрать ВКЛ./ВЫКЛ. для следующей функции.

(Функции: Управление CEC/Автооткл. питания устройства/Автооткл. питания телевизора/HDMI ARC/Обнаружение)



Дополнительные настройки

Нажмите кнопку ∇/\blacktriangle , чтобы выбрать пункт

Дополнительные настройки.

Нажмите $\blacktriangleleft/\blacktriangleright$ для выбора.

8. О телевизоре

Нажмите кнопку MENU и затем кнопку $\blacktriangleleft/\blacktriangleright$, чтобы выбрать меню О телевизоре, после чего нажмите кнопку ОК.

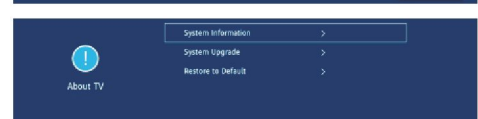

Информация о системе

Нажмите кнопку ∇/\blacktriangle , чтобы выбрать пункт

Информация о системе, затем нажмите кнопку ∇/\blacktriangle для входа.



Обновление системы

Нажмите кнопку ∇/\blacktriangle для выбора пункта Обновление системы, затем нажмите кнопку ∇/\blacktriangle для входа.

Восстановление настроек по умолчанию
 Нажмите кнопку ∇/\blacktriangle для выбора пункта Восстановление настроек по умолчанию.

9. Медиа

Нажмите кнопку $\blacktriangle/\blacktriangleright$, чтобы выбрать меню МЕДИА.
 Нажмите кнопку $\blacktriangle/\blacktriangleright$ для выбора.



USB

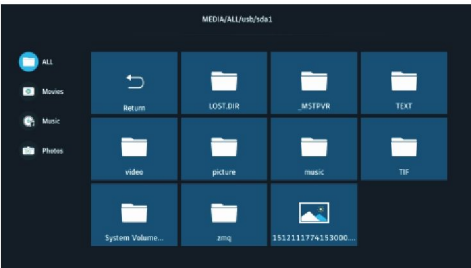

Кино

Нажмите кнопку ∇/\blacktriangle , чтобы выбрать пункт Кино.

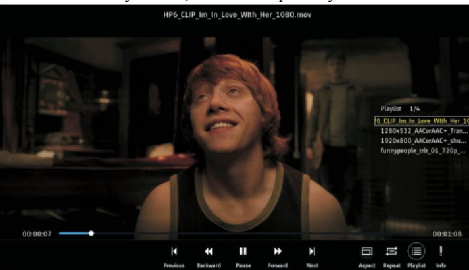

Музыка













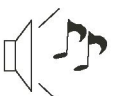
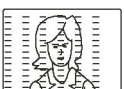

Нажмите кнопку ∇/\blacktriangle , чтобы выбрать пункт Музыка.



Фото

Нажмите кнопку ∇/\blacktriangle , чтобы выбрать пункт Фото.



Признак наличия проблемы		Проверка
Изображение	Звук	
 <p>Шумы</p>	 <p>Шумы</p>	Проверьте положение, направление, подключение антенны
 <p>Дублированное изображение</p>	 <p>Нормальный звук</p>	Проверьте положение, направление, подключение антенны
 <p>Интерференция</p>	 <p>Шумы</p>	Помехи от электронного оборудования, автомобилей/мотоциклов, флуоресцентных ламп
 <p>Нормальное изображение</p>	 <p>Нет звука</p>	Громкость (проверьте, включена ли функция "без звука" на пульте управления, правильно ли подключена аудиосистема)
 <p>Изображение отсутствует</p>	 <p>Нет звука</p>	Вставьте шнур питания. Включите питание. Настройте контрастность и яркость/громкость. Нажмите кнопку ожидания на пульте управления для проверки.
 <p>Нет цвета</p>	 <p>Нормальный звук</p>	Настройте цвет
 <p>Изображение разорвано</p>	 <p>Нормальный или слабый звук</p>	Перенастройте канал
 <p>Нет цвета</p>	 <p>Шумы</p>	Аудиосистема



Примечание: Гарантия не распространяется на аксессуары, в частности, на пульт дистанционного управления.

Мазмұны

Қауіпсіздік қағидалары және сақтық шаралары	2-3
Кіріспе.....	4
Тіреуішті орнату	5
Қабырғаға орнату.....	6
Орнату.....	7-10
Қашықтан басқару пульты	11
Пайдалану.....	12
Қосымшалар.....	13
Баптаулар.....	13
"Дыбыс" мәзірі.....	14
Арна	14
Желі.....	15
Уақыт	15
Жүйе.....	16
Теледидар туралы	16
Медиа.....	17
Ақауларды іздеу және жою.....	18

**ҚАУІПСІЗДІК ТЕХНИКАСЫНЫҢ
МАҢЫЗДЫ ҚАҒИДАЛАРЫ**

- 1) Осы нұсқаулықты оқып шығыңыз.
- 2) Осы нұсқаулықты сақтап қойыңыз.
- 3) Барлық ескертулерді сақтаңыз.
- 4) Барлық нұсқауларды сақтаңыз.
- 5) Бұл құрылғыны судың қасында пайдаланбаңыз.
- 6) Құрылғыны құрғақ матамен ғана тазалаңыз.
- 7) Желдету тесіктерін жаппаңыз. Құрылғыны нұсқаулыққа сәйкес орнатыңыз.
- 8) Құрылғыны жылу көздері жанына орнатпаңыз, мәселен, радиаторлардың, жылытқыштардың, пештер мен өзге жылу бөлетін (күшейткіштерді қоса) құрылғылардың жанына.
- 9) Қауіпсіздігіңіз үшін құрылғы ашасының қорғанысты жерге тұйықтамасына қатты мән беріңіз. Егер берілген аша пішімі розеткаңызға тарымаса, ескірген розетканы ауыстырып беруі үшін электрликке жүгініңіз.
- 10) Қорек баусымын баспаңыз немесе қысылып қалуына жол бермеңіз, әсіресе ашасы, электрлік розетка маңайында және баусымының құрылғыға жалғанатын жерінде.
- 11) Өндіруші қарастырған қосымша құрылғылар мен аксессуарларды ғана пайдаланыңыз.
- 12) Құрылғыны күн күркіреген уақытта немесе ол ұзақ уақыт пайдаланылмай тұратын болса, қорек көзінен ағытып қойыңыз.
- 13) Техникалық қызмет көрсетуі үшін білікті мамандарға ғана жүгініңіз. Қызмет көрсету құрылғыға қандай да бір зақым келгенде, мәселен, қорек баусымы немесе оның ашасы зақымданғанда, құрылғыға су не не бөгде заттар кіріп кеткенде, құрылғыға ылғал әсер еткенде, жұмысында ақаулар пайда болғанда немесе оны жерге құлатып алған жағдайда қажет етіледі.
- 14) Қорек баусымының ашасы құрылғыны желіден ағыту үшін қолданылады. Аша мақсатына сай пайдаланылуы үшін әрдайым қолжетімді болуы тиіс.
- 15) Желдету тесіктерін газет, дастарқан, перде және т.б. сынды заттармен жаппаңыз.
- 16) Құрылғыға ашық от көздерін, мәселен, майшамдарды орнатуға жол берілмейді.
- 17) Батареяларды қоршаған ортаны қорғау талаптарын ескеріп жойған жөн.
- 18) Құрылғы қоңыржай климатта қолдануға есептелген.
- 19) Құрылғыға су шашыратпаңыз немесе тамшылатпаңыз. Құрылғыға су құйылған ыдыс қоймаңыз, мәселен, құмыра.

	НАЗАР АУДАРЫҢЫЗ ЭЛЕКТР ТОҒЫНАН ЗАҚЫМДАНУ ҚАУІП АШПАҢЫЗ!	
НАЗАР АУДАРЫҢЫЗ		
<p>ЭЛЕКТР ТОҒЫНАН ЗАҚЫМДАНБАС ҮШІН ТЕЛЕДИДАР ҚАҚПАҒЫН (НЕМЕСЕ АРТҚЫ ПАНЕЛІН) АШУҒА ТҮЙІМ САЛЫНАДЫ. ШІНДЕ ПАЙДАЛАНУШЫ ҚЫЗМЕТ КӨРСЕТЕТІН БӨЛШЕКТЕР ЖОҚ ТЕХНИКАЛЫҚ ҚЫЗМЕТ КӨРСЕТУ МӘСЕЛЕЛЕРІ БОЙЫНША БІЛКІТІ СЕРВИСТІК МАМАНДАРҒА ЖҮГІНІҢІЗ.</p>		

 Бұл нышан осы құрылғыда электр тоғынан зақымдану қауіпін төндіретін қауіпті кернеудің барына нұсқайды.

 Бұл нышан құрылғыға қоса берілетін құжаттамада пайдалану және техникалық қызмет көрсету бойынша маңызды нұсқаулықтардың барына нұсқайды.

Абайлаңыз:

Өрг шықпас немесе электр тоғынан зақымданбас үшін құрылғы ішіне ылғал типіне жол бермеңіз.

Абайлаңыз:

Батареяларды қатты қыздырмаңыз, мәселен, күн сәулесінің, оттың немесе т.с.с. әсері салдарынан.



Бұл нышан электр желісінің қауіпті кернеуі мен пайдаланушы пайдаланатын құрамбөліктер арасында екі еселенген оқшауламаңыз барына нұсқайды. Техникалық қызмет көрсеткен уақытта ұқсас ауыстырма бөлшектерді пайдаланған жөн.



Бұл белгі құрылғының ЕС аймағында басқа тұрмыстық қалдықтармен бірге жойылуға жатпайтынын білдіреді. Дұрыс жоймау салдарынан қоршаған ортаға немесе адамдардың денсаулығына зиян тимес және өңделген материалдың қайта пайдаланылуын қамтамасыз ету үшін құрылғының өңдеуден дұрыс өткізілуін қадағалаңыз. Жойылатын құрылғыны қайтару үшін қайтару және жинау орталықтарына жүгініңіз немесе құрылғыны сатушыға қоңырау шалыңыз. Бұл жағдайда құрылғы экологиялық қауіпсіз өңдеуге жөнелтілуі мүмкін.

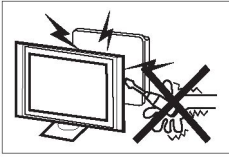

Бұл теледидарда жоғары кернеу пайдаланылады. Теледидардың артқы панелін ашпаңыз. Техникалық қызмет көрсету мәселелері бойынша білікті сервистік мамандарға жүгініңіз.



Теледидарды немесе теледидар тіреуішін баспаңыз, оған сүйенбеңіз немесе оны итермеңіз. Балалардың тәртібін қадағалаңыз. Теледидар құлап кеткен жағдайда денсаулыққа қатты зиян тиюі мүмкін.

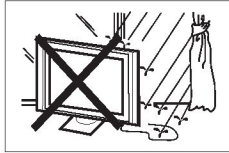

Өрт шықпас немесе электр тоғиған зақымданбас үшін құрылғы ішіне ылғал тиюіне жол бермеңіз.

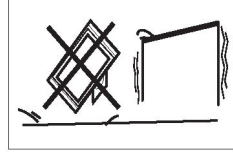

Теледидарды тұрақсыз арбаға, тіреуішке, сөреге немесе үстелшеге орнатпаңыз. Теледидар құлап кеткен жағдайда оған қатты зақым келуі немесе денсаулыққа қатты зиян тиюі мүмкін.



Теледидарды құлатпаңыз және оның саңылауларына немесе тесіктеріне бөгде заттарды салмаңыз. Теледидарға кез-келген сұйықтықтың тиюіне жол бермеңіз.



Егер теледидарды ұзақ уақыт бойы пайдаланбайтын болсаңыз, қорек баусымының ашасын айнаымалы ток электржелісі розеткасынан ағыттып қойыңыз.



Теледидардың артқы қақпағындағы желдету тесіктерін жаппаңыз. Дұрыс желдету электрлік құрамбөліктерінің бұзылуына жол бермейді.



Теледидарды тікелей күн сәулесі мен басқа жылу көздерінің әсерінен сақтаңыз. Теледидарды тікелей бейнекассета ойнатқыштары және аудиоқұшейткіштер сияқты жылу бөлетін құрылғылардың үстіне қоймаңыз. Теледидардың үстіне ашық от көздерін, мәселен, майшамдарды қоймаңыз.

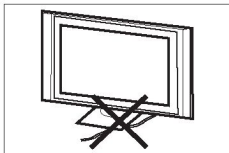

Теледидарды қорек баусымына қоймаңыз.

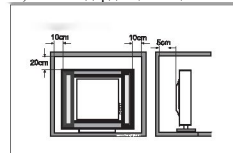

Минималды саңылаулар

Егер сіз теледидарды жиһазға немесе соған ұқсас затқа орнатпақ болсаңыз, қажетті минималды саңылауларды сақтаңыз. Жылу бөліну теледидарыңыздың қызмет мерзімін қысқартып, қауіп төндіруі мүмкін.

Негізгі функциялары

- ① Теледидар, дисплейлі терминал, ДК мониторы ретінде пайдалану;
- ② Жоғары жарықтық, кең шолу бұрышы;
- ③ Кабель және эфир арқылы таратылатын ТВ-хабарларды жазу режимі;
- ④ HDMI интерфейсі;
- ⑤ Мультимедиялық ойнатқыш (USB);
- ⑥ Жерсеріктік ТВ;

Аксессуарлары

- Қашықтан басқару пульты
- AAA батареялары (2 дана)
- Нұсқаулық
- Жұмысты бастау бойынша қысқа нұсқаулық
- Тіреуіш
- ҮРbPr қосатын кабелі
- AV кабелі

Негізгі параметрлер

Панель	43 дюйм	49 дюйм	50 дюйм	55 дюйм	65 дюйм
Айыру қабілеті	3840x2160				
Жақтардың арақатынасы	16 : 9				
ТВ жүйесі	PAL-B/G, I, D/K, SECAM-B/G, D/K, L, DVB-T, DVB-C, DVB-T2, DVB-S2				
Бейнесигнал жүйесі	PAL/NTSC/SECAM				
Сақталатын арна саны	DVB-T2:1000, DVB-C:1000, DVB-S2:6000, ATV:99				
Қорек кернеуі	100-240 В айн. ток, 50/60 Гц				
Энергия тұтынымы	88 Вт	128 Вт	136 Вт	158 Вт	206 Вт
Аудиожүйенің шығыс қуаты (THD ≤7%)	2 x8 Вт	2 x10 Вт			
Сигнал кірісі/шығысы	Жоғары айқындылықтағы мультимедиялық интерфейс (HDMI) x 3 Композиттік бейнекіріс x 1 Аудиокіріс x 2 LAN кірісі x 1 ҮСb (Pb)Cr (Pr) x 1 USB x 2 ОПТИКАЛЫҚ ШЫҒЫС x 1 ҚҰЛАҚҚАП ШЫҒЫСЫ x 1 АНТЕННА КІРІСІ x 1 LNB x 1 CI x 1				
Көлдененінен айыру қабілеті (жолдық ТВ-жайма)	Композиттік бейнекіріс >=350 Ү Сb(Pb) Cr(Pr) >=400				



Тіреуішті орнату нұсқаулығы

1. Теледидарды көлденең бетке экранын төмен қаратып қойыңыз да екі тіреуішті теледидарға тіреуіштердегі бұрандаларға арналған тесік теледидардағы тиісті тесіктермен сәйкес келетіндей етіп салыңыз.

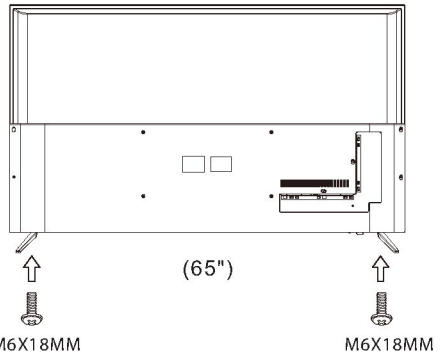
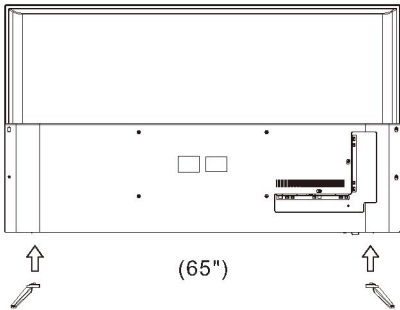
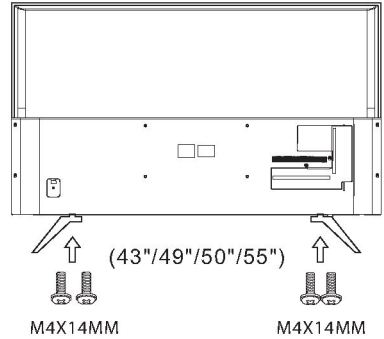
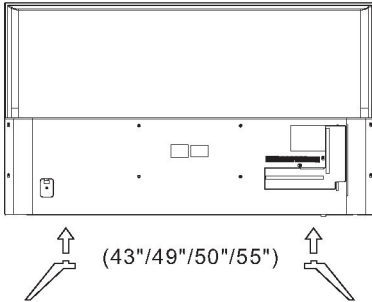

ОРНАТУҒА ҚАТЫСТЫ ЕСКЕРТПЕЛЕР

Бөлмеден жарық экранға тура түспейтін орынды табыңыз. Тас қараңғылық немесе экранның жарқырауы көзді шаршатып жіберуі мүмкін. Қарау ыңғайлы болуы үшін жұмсақ тікелей емес жарық түсіріп қою ұсынылады.

Желдетуді қамтамасыз ету үшін теледидар мен қабырға арасында жеткілікті орын қалдырыңыз. Өтініш, тіреуіште теледидарды бұрушы болмаңыз.

Корпусты зақымдап алмас немесе құрамбөліктері уақытынан бұрын істен шықпас үшін құрылғыны ыстық жерлерден сақтаңыз.

1-қадам: Анкерлік бұрандамалар көмегімен (4*36PWA) қабырға кронштейндерін қабырғаға бекітіңіз.

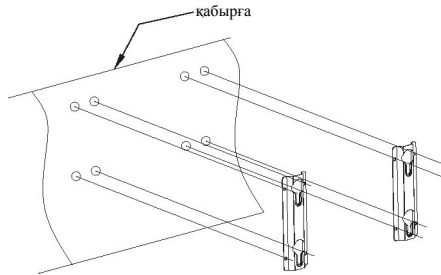

2-қадам: Қабырғаға орнатуға арналған бұрандаларды (M6x8 мм/ 4 шт.) СК-теледидардың артқы бөлігіне бұрап, 8 кгс-см сәтімен тартыңыз.

* Теледидардың сыртқы көрінісі суретте келтірілгеннен ерекшеленуі мүмкін.

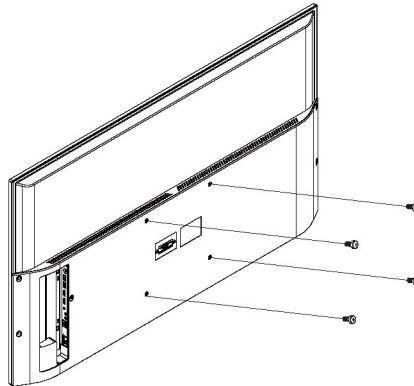

3-қадам: Қабырғаға орнату бұрандалары орнатылған СК-теледидарды қабырға кронштейндеріне іліңіз. Абайлаңыз: теледидар мен қабырға арасындағы бұрыш 3° аспауы тиіс.

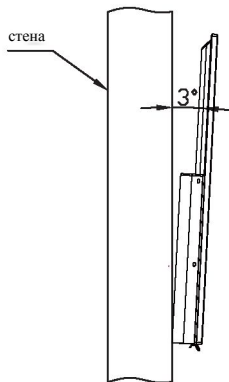

Алдыңғы панель

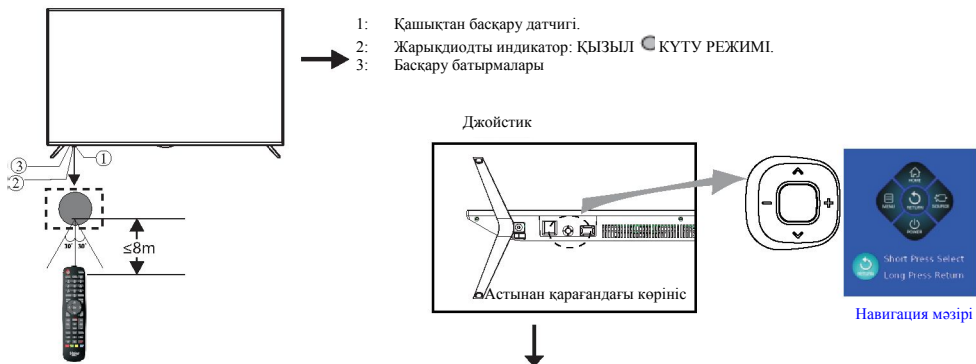

TV күйі	Орталық батырма	Үстіге/астыға	Солға/оңға
Кескін жоқ	Навигация мәзіріне өту	Аналогтық және сандық ТВ арнасын қосу және өшіру.	Аудио ойнатылмай тұрғанда дауыс қатайту/азайту үшін басыңыз.
Навигация мәзірі (егер бұл моделдің тиісті функциялары болмаса, белгіше сұр, белсенді емес, болады)	Навигация мәзірін ашу үшін басыңыз, мәзірді жабу үшін тағы бір басыңыз. Егер ешбір әрекет орындалмаса, мәзір 5 секундтан соң өздігінен жоғалып кетеді.	Бас бетке, күту режиміне өту үшін басыңыз, тиісті батырманы басыңыз, бұл ретте пайдаланушының әрекетін және тиісті функцияға өтуді растайтын тиісті белгіше шығады.	Мәзірге кіру, кіріс сигналы көзін таңдау үшін басыңыз; тиісті батырманы басыңыз, бұл ретте пайдаланушының әрекетін және тиісті функцияға өтуді растайтын тиісті белгіше шығады.
Мәзір, Бас немесе Қосымшалар	Растау үшін қысқа басу қашықтан басқару пультындағы растау пернесіне балама. Қайтару үшін ұзақ басу қашықтан басқару пультындағы қайтару пернесіне балама.	Батырма функциялары қашықтан басқару пультындағы үстіге/астыға пернелеріне балама.	Батырма функциялары қашықтан басқару пультындағы солға/оңға пернелеріне балама.
Күту режимі	Қоректі қосу үшін басыңыз	—	—
Басқа күйлер	Басу қашықтан басқару пультындағы растау пернесіне балама. Медиаойнатқышты ойнатуды қоса және тоқтата, қалқыма баптаулар мәзірін шақыра алады.	Батырма функциялары қашықтан басқару пультындағы үстіге/астыға пернелеріне балама.	Батырма функциялары қашықтан басқару пультындағы солға/оңға пернелеріне балама. Медиаойнатқыш жұмыс істеп тұрғанда қалқыма мәзір арқылы алдыға тез орау функциясы және артқа тез орау функциясы.

Артқы / бүйірлік жалғағыштары

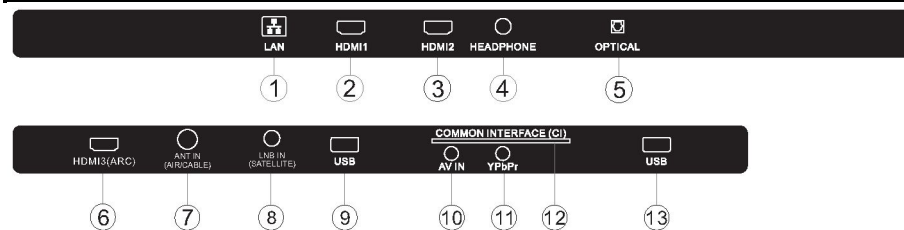

1 LAN	кіріс	8 LNB IN (SATELLITE)	кіріс
2 HDMI1	кіріс	9 USB	кіріс
3 HDMI2	кіріс	10 AV IN	кіріс
4 HEADPHONE	аналогтық аудиошығыс	11 YPbPr	кіріс
5 OPTICAL	шығыс	12 COMMON INTERFACE (CI)	кіріс
6 HDMI3(ARC)	кіріс	13 USB	кіріс
7 ANT (AIR/CABLE)	кіріс		

АНТЕННА

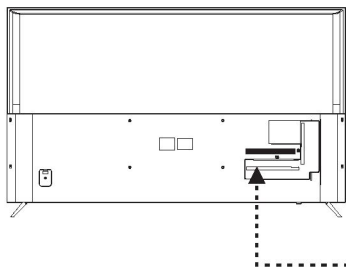

Жалғағыш

АНТ. 75 Ом
Алантер
(ЖЕТКІЗІЛІМ
ЖЫНЫҒТАМАСЫНА
КІРМЕЙД)

ҚОСЫМДЫ ФИДЕР (300 Ом)

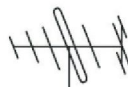

Сыртқы антенна

Ішкі антенна,
CATV желісі

Ескертпе:
Антенна жалғағышы: F-жалғағыш ("әке").
Кіріс кедергісі: 75 Ом, асимметриялы желі

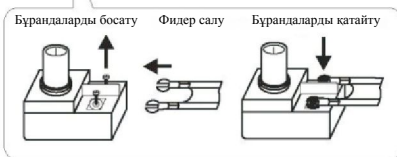

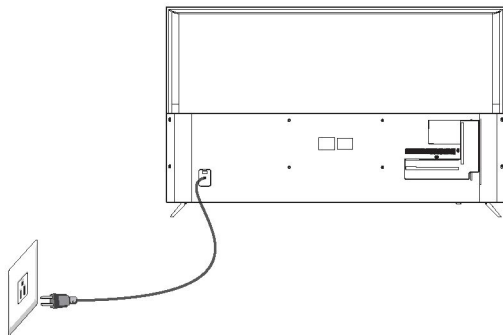

АЛДЫН АЛА ОРНАТЫЛҒАН РЕЖИМДЕР (HDMI)

	АЙЫРУ ҚАБЛЕТІ	Тік жайма жиілігі (Гц)	Көлденең жайма жиілігі (кГц)
1	800*600	60	37,88
2	1024*768	60	48,36
3	1360*768	60	47,7
4	1280*768	60	47,3
5	1920*1080	60	67,5
6	3840*2160	60	67,5
7	3840*2160	60	112,5
8	3840*2160	60	135

АУДИО- ЖӘНЕ БЕЙНЕЖАБДЫҚ

Теледидар бейнекассета ойнатқыштарға, DVD-ойнатқыштарға және басқа бейнежабдыққа қосылу қолайлы болуы үшін AV жалғағыштарының бір тобымен және YPbPr жалғағыштардың бір тобымен жабдықталған. Қосқан кезде тиісті қосылатын жабдыққа арналған нұсқаулықты басшылыққа алу қажет. Қосу үшін теледидардың артқы панелінде келесі жалғағыштар қарастырылған.

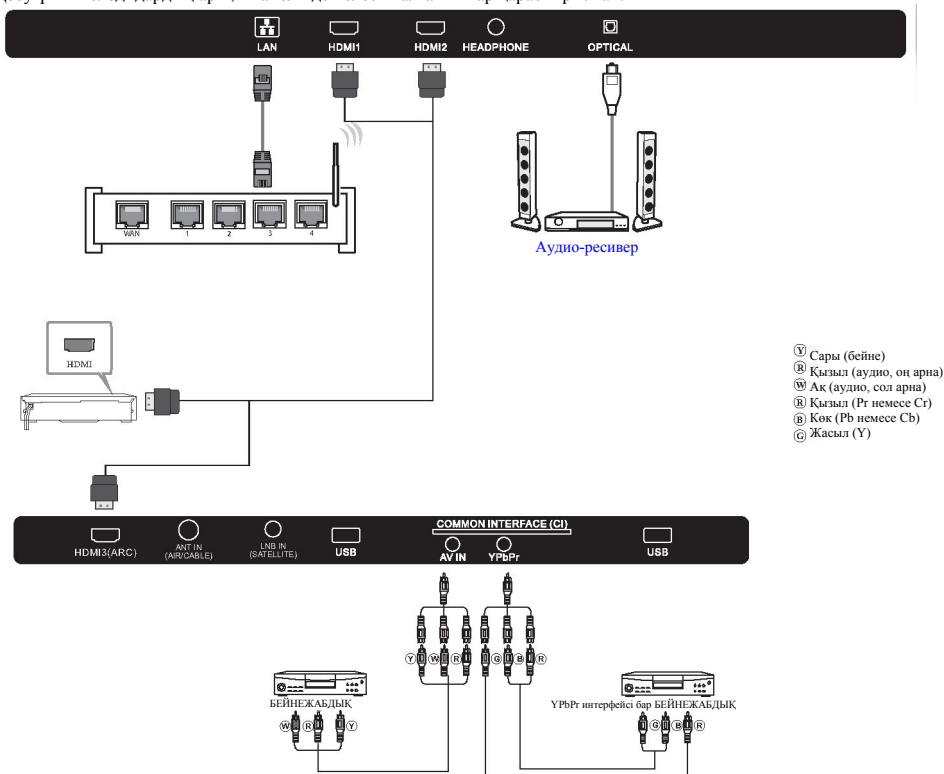

Келесі құрылғыларды қосуға мүмкіндік береді: бейнекассета ойнатқышы, көпшіімді дискіні ойнатқыш, DVD-ойнатқыш, бейнекамера, ойын приставкасы, стереожүйе және т.с.с.

YPbPr жалғағыштары келесі бейнесигнал пішімдерін ұстайды: 480i, 576i, 480р, 576р, 720р, 1080i, 1080р.

Ескертпе:

1. AV және YPbPr сол бір аудиоарнаны пайдаланады.
2. HDMI жалғағышына DVI сигналы берілгенде, "PC Audio" арнасы HDMI жалғағышы үшін аудиосигналды қабылдауға қосылады.
3. Кейбір құрылғылар стандартты емес сигнал беруіне байланысты ұстамауы мүмкін.

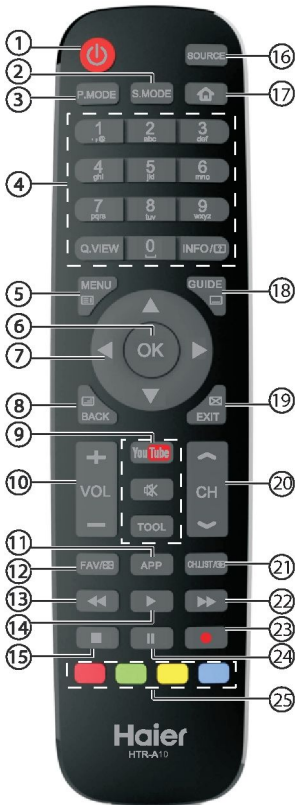

9	YouTube Mute	YouTube-қа өту. Дыбысты қосу, өшіру.
	TOOL	Құрал-саймандардың мәммөтіндік мәзірін шығару.
10	VOL +/-	Дауыс қаттылығы деңгейін реттеу.
11	APP	"Батырмасын басыңыз" APP бағдарламасында ашу үшін мәзір
12	FAV	Таңдаулы арналар тізіміне өту. Телемәтін режимінде – бетті ұстап тұру.
13	◀ (reverse)	Мультимедия режимінде және уақыт бойынша жылжыту режимінде кері бағытта ойнату.
14	▶ (Play)	Мультимедия режимінде және уақыт бойынша жылжыту режимінде ойнату.
15	■ (stop)	Мультимедияны, жазбаны ойнатуды және уақыт бойынша жылжыту режимін тоқтату.
16	SOURCE	Сигнал көздері тізіміне өту.
17	🏠	Бас бетке өту.
18	GUIDE	ТВ режимінде электронды хабарлар бағдарламасын шығару. Телемәтін суб бетін шақыру.
19	EXIT	Экран мәзірін шығу. Телемәтін режимінде – мәтінді жасырады.
20	CH	Арналарды ауыстыру.
21	CH.LIST	Арналар тізіміне өту. Телемәтін режимінде – үстіңгі, астыңғы және толықэкранды кескін арасында ауысу.
22	▶▶ (forward)	Мультимедия және уақыт бойынша жылжыту режимінде алдыға орау.
23	● (REC)	Сандық ТВ режимінде қаралатын телехабарды жазу.
24	(Pause)	Мультимедия режимінде және уақыт бойынша жылжыту режимінде кідірту.
25	Түсті бағырмалар	Бағдарламаларды түзету: жою, атын өзгерту, орын ауыстыру, өткізін жіберу. Электронды хабарлар бағдарламасы: жазба, ақпарат, бағдарлама, еске салу.

№	Батырма	Суреттемесі
1	⏻ (Power)	Теледидарды қосу және өшіру.
2	S.MODE	Дыбыс режимін таңдау.
3	P.MODE	Кескін режимін таңдау.
4	0-9	Арна нөмірін немесе құпиясөзді енгізу.
	Q.VIEW	Өткен арнаны қосу.
	INFO	Арна туралы ақпаратты шығару. Телемәтін режимінде – жасырын ақпаратты шығару.
5	MENU	Экранға мәзірді шығару. Телемәтін режимінде – ИНДЕКС бетіне өту.
6	OK	Таңдауды растау.
7	▲▼◀▶	Экран мәзірі тармақтары арасында өту.
8	BACK	Өткен экранға оралу. Телемәтін режимінде – аралас режимге өту.

Қашықтан басқару пультына батареяларды орнату

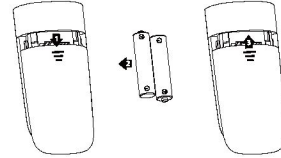

1. Батареялар бөлімінің қақпағын ашыңыз.
2. Батареяларда және бөлім ішінде көрсетілген полярлықты (+/-) сақтай отырып, кернеуі 1,5 В екі AAA батареясын салыңыз.
3. Батареялар бөлімінің қақпағын орнына жабыңыз. Егер теледидар жұмысында және оны басқаруда жаңылыстар орын алғаны байқалса, дәлірек айтқанда, егер теледидар пульт батырмаларын басқанда жауап қайтармаса, батареяларды жаңа батареяларға ауыстырған жөн.



Ескертеме:

- 1) Сілтілі батареяларды пайдалану ұсынылады.
- 2) Батареяларды заряды таусылған болса, сондай-ақ қашықтан басқару пульты ұзақ уақыт бойы пайдаланылмайтын болса, алып қойған жөн.



Негізгі әрекеттер

Құрылғы көрегің қосу/өшіру.

Қосар алдын қосылатын нәрселеріңіз барлығы дұрыс қосылғанына көз жеткізіңіз. Құрылғыны қосу үшін панель астындағы батырманы басу қажет. Батырманы басқанда мәзір ашылады, құрылғыны өшіру үшін "көрек" белгішесін таңдау керек. Құрылғы күту режиміне өткенде көрек индикаторының түсі қызғылға өзгереді.

Құрылғыны іске қосу үшін  батырмасын басыңыз. Көрек индикаторы өшеді.  батырмасын қайта басқанда құрылғы өшеді. Ағылдағы көз үшін сигнал болмағанда құрылғы 15 минуттан соң автоматты түрде күту режиміне өтеді. Егер құрылғы ұзақ уақыт пайдаланылмайтын болса розеткадан көрек баусымының ашасын суырып қойған жөн.

Сигнал көздерін таңдау

Құрылғыны іске қосқан соң сигнал көзін таңдаңыз. Негізгі сигнал көзін таңдау үшін  /  батырмасын басыңыз.

Таңдауды ОК батырмасымен растаңыз.



Баптау нұсқаулығы

Баптауға қатысты нұсқаулықтар теледидарды алғаш қосқанда, сондай-ақ зауыттық баптауларға қайтарғаннан кейін ғана шығады. Бастапқы баптау үшін экранда пайда болатын нұсқауларға еріңіз.

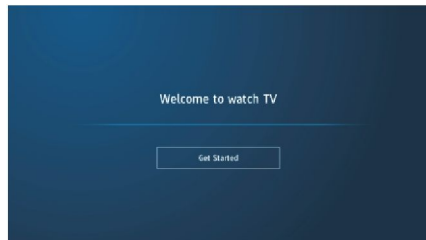
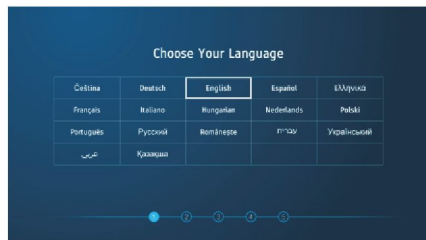
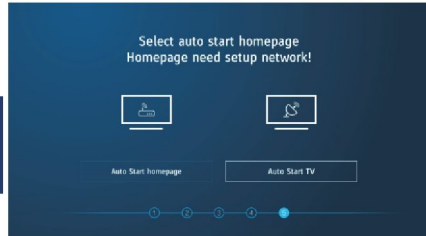

Баптау аяқталысымен теледидар бағдарламаларды қарауға дайын.

1. ҚОСЫМШАЛАР

MENU басыңыз, кейін Қосымшалар ішмәзірін таңдау үшін ▼▲/◀▶ батырмасын басыңыз, содан кейін ОК батырмасын басыңыз.

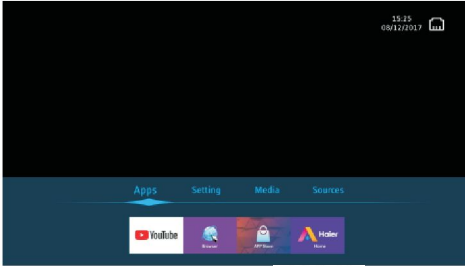

ҚОСЫМША дегенді таңдау үшін ▼▲/◀▶ батырмасын басыңыз.



Бас мәзірге өту үшін ▼▲/◀▶ батырмасын басыңыз. БАС бетте Қосымшаларды таңдау үшін ◀/▶ басыңыз.

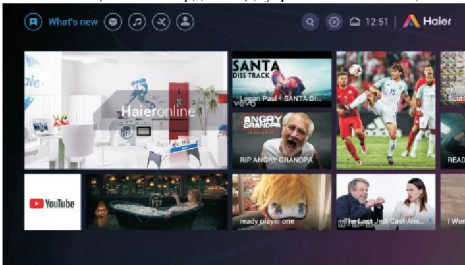

2. БАПТАУЛАР

1). MENU басыңыз, кейін баптауларды таңдау үшін ◀/▶ батырмасын, сосын ОК батырмасын басыңыз.

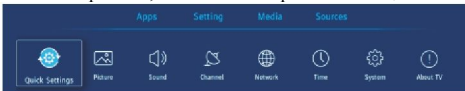

2). Мәзір тармағын таңдау үшін ▲/▼ басыңыз.

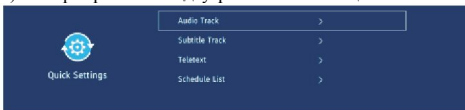

Дыбыс жолағы

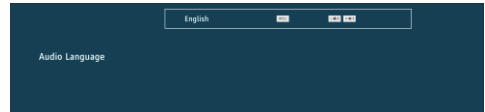

Субтитрлер жолағы

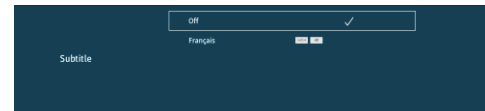

Телемәтін – хабарлар бағдарламасы



Кескін

1. КЕСКІН мәзiрiнде өзгерту кажет опцины таңдау үшін ▼/▲ батырмасын басыңыз.

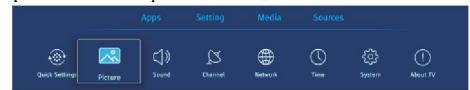

2. Өзгерту үшін Enter батырмасын басыңыз.

3. Өзгерткен соң өзгерiстер сақтап, өткен мәзірге оралу үшін Enter батырмасын басыңыз.

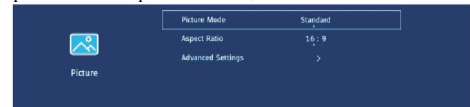

Кескін режимі

Кескін режимiне кiру үшін ▼/▲ батырмасын басыңыз, кейiн таңдау үшін ◀/▶ басыңыз.

(Опциялар: Стандартты/ Дербес/ Динамикалық/ Кино/ Үнемдi).

Ескертпе: PMODE басу кескін режимiне тез өтуге мүмкiндiк бередi.

Стандартты Үнсiздiк бойынша орнатылған режим – калыпты жарықтандыру кезiнде жоғары сапалы кескiн.
Дербес Пайдаланушы орнатқан кескiн баптаулары
Динамикалық Динамикалық бағдарламаларды қарауға арналған режим

Кино Көздi қорғау үшін жұмсaғырақ түстер
Үнемдi Электр энергиясын үнемдеу үшін экран жарықтығы азаяды, контрасты көбейдi.

Жақтардың арақатынасы

Жақтардың арақатынасы мәзірін таңдау үшін ▼/▲ басыңыз, опцияларды таңдау үшін ◀/▶ басыңыз. (Опциялар: Авто, 16:9, 4:3, Zoom1, Zoom2).

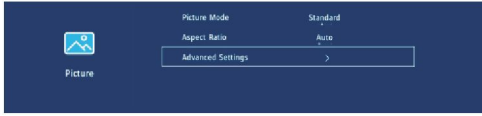

Қосымша баптаулар

Қосымша баптаулар мәзірін таңдау үшін ▼/▲ батырмасын басыңыз, кейін опцияларды таңдау үшін ▼/▲/◀/▶ батырмасын басыңыз.

Қайта жаю

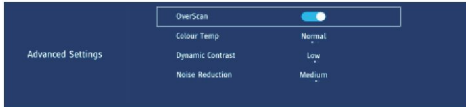

Түстік температура

Кескіннің жалпы түсін реттеу.

Түстік температура мәзіріне кіру үшін ▼/▲ басыңыз, опцияларды таңдау үшін ◀/▶ басыңыз. (Опциялар: суық/стандартты/жылы).

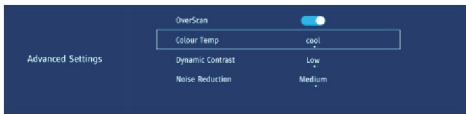

Суық Ренкі жұмсақ көгілдірлеу кескін.

Стандартты Жарық кескін.

Жылы Ренкі қызылдау кескін.

Динамикалық контраст

Кескін контрастын реттеу.

Мәзірді таңдау үшін ▼/▲ басыңыз, опцияларды өзгерту үшін ◀/▶ басыңыз. (Опциялар: төмен/жоғары/өш.).

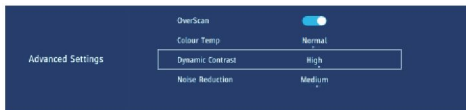

Шуды басу

Кескін кедергілерін кетіру.

Мәзірді таңдау үшін ▼/▲ басыңыз, опцияларды өзгерту үшін ◀/▶ басыңыз. (Опциялар: төмен/орташа/жоғары/өш.).

ЕСКЕРТПЕ: Келесі функциялар кескін режимінде дербес опцияны таңдағанда қолжетімді.

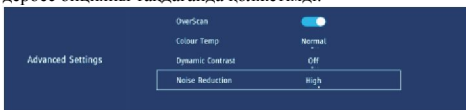

3. Дыбыс МӘЗІРІ

1). MENU батырмасын, кейін дыбыс мәзірін таңдау үшін ◀/▶ батырмасын, кейін ОК батырмасын басыңыз.



2). Дыбыс режимін таңдау үшін ▲/▼ батырмасын басыңыз (опциялар:

стандартты/музыка/театр/пайдаланушы).



Көлемді дыбыс

Көлемді дыбыс мәзірін таңдау үшін ▼/▲ батырмасын басыңыз, кейін ◀/▶ батырмасын басып, ҚОС./ӨШ. таңдаңыз.

Динамик

Көлемді динамиктер мәзірін таңдау үшін ▼/▲ батырмасын басыңыз, кейін өзгерту үшін ▼/▲ /◀/▶ батырмаларын басыңыз.

ДҚАР

Көлемді ДҚАР (дауыс қаттылығын автоматты реттеу) мәзірін таңдау үшін ▼/▲ батырмасын басыңыз, кейін ◀/▶ батырмасын басып, ҚОС./ӨШ. таңдаңыз.

Қосымша баптаулар

Көлемді қосымша баптаулар мәзірін ашу үшін ▼/▲ батырмасын басыңыз, кейін өзгерту үшін ◀/▶ батырмасын басыңыз.

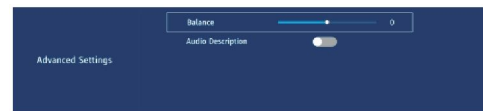

Теңгерім

Сол және оң шығыс арнасы арасындағы теңгерімді өзгерту.

Теңгерім мәзірін ашу үшін ▼/▲ басыңыз, кейін өзгерту үшін ◀/▶/◀/▶ батырмасын басыңыз.

Аудиосуреттеу

Аудиосуреттеуді таңдау үшін ▼/▲ басыңыз, кейін ◀/▶ басып, ҚОС./ӨШ. таңдаңыз.

4. Арна

MENU батырмасын, кейін арналар мәзірін таңдау үшін ◀/▶ батырмасын, кейін ОК батырмасын басыңыз.



1. АРНАЛАР мәзирінде өзгерту қажет опцияны таңдау үшін ▼ / ▲ батырмасын басыңыз.
2. Өзгерту үшін Enter батырмасын басыңыз.
3. Өзгерткен соң өзгерістер сақтап, өткен мәзірге оралу үшін Enter батырмасын басыңыз.



- 3.1 Антенна түрі
Ауа немесе Кабелдік түрін таңдау үшін ◀ / ▶ батырмасын басыңыз.

- 3.2 Автосканерлеу
Автосканерлеуді таңдау үшін ▼ / ▲ батырмасын басыңыз, кейін кіру үшін Enter / ▶ басыңыз.

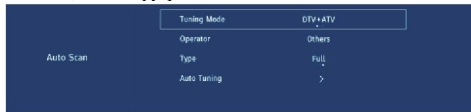

3.3 Қолмен

Қолменді таңдау үшін ▼ / ▲ батырмасын басыңыз, кейін кіру үшін Enter / ▶ басыңыз.
Желі модуляциясын/жиілігін/нышандық жылдамдығын/идентификациясын таңдаңыз да бағдарламаларды іздеу үшін автобаптауды басыңыз. Алдымен сандық ТВ ізделеді. Оны тоқтатып, аналогтық ТВ тізіміне өту үшін MENU басыңыз.

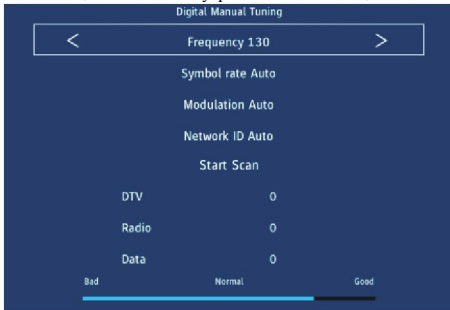

- 3.4 HbbTV
HbbTV таңдау үшін ▼ / ▲ басыңыз, кейін Enter / ▶ батырмасын басып, ҚОС./ӨШ. таңдаңыз.

5. Желі

1. Бас мәзірдің ЖЕЛІ бөлімін таңдау үшін ◀ / ▶ батырмасын басыңыз.



2. Желі / Ethernet / Желіні тексеру / Желі – таймер бойынша қосуды таңдау үшін ▼ / ▲ батырмасын басыңыз.

3. Ethernet
Ethernet таңдау үшін ▼ / ▲ батырмасын, кейін кіру үшін Enter / ▶ батырмасын басыңыз.
4. Желіні тексеру
Желіні тексеруді таңдау үшін ▼ / ▲ батырмасын басыңыз, кейін кіру үшін Enter / ▶ басыңыз.



5. Желі – таймер бойынша қосу
Желі – таймер бойынша қосуды таңдау үшін ▼ / ▲ басыңыз.

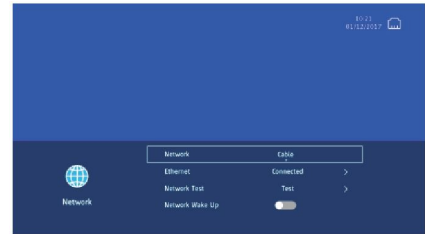

6. Уақыт

Уақыт мәзірін таңдау үшін MENU батырмасын, кейін ◀ / ▶ батырмасын басыңыз, содан кейін ОК басыңыз.

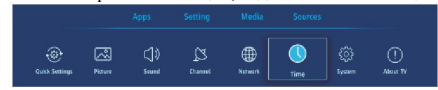

1. УАҚЫТ мәзірінде өзгерту қажет опцияны таңдау үшін ▼ / ▲ батырмасын басыңыз.
2. Өзгерту үшін Enter батырмасын басыңыз.
3. Өзгерткен соң өзгерістер сақтап, өткен мәзірге оралу үшін Enter батырмасын басыңыз.

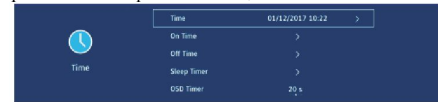

Уақыт
Уақытты таңдау үшін ▼ / ▲ батырмасын басыңыз, кейін кіру үшін Enter / ▶ басыңыз.

Қосылу уақыты

Қос. уақытын таңдау үшін ▼ / ▲ батырмасын басып, көзді үнсіздік бойынша, теледидар қосылғанда қосылатын арнаны үнсіздік бойынша орнатыңыз.



Уақытты орнату үшін ▼ / ▲ / ◀ / ▶ басыңыз.

Өшу уақыты

Теледидар өзіңіз белгілеген уақытта өшіп қалуы үшін ▼ / ▲ батырмасымен Өш. уақытын таңдаңыз.

Уақытты орнату үшін ▼ / ▲ / ◀ / ▶ басыңыз.

Ошу уақыты

Өзіңіз орнатқан уақытта теледидар өшіп қалуы үшін ▼/▲ батырмасын басып, Өш. уақытын таңдаңыз. Уақытты орнату үшін ▼/▲/◀/▶ басыңыз.

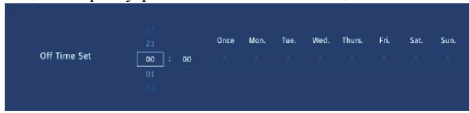

Автоөшу таймері

Автоөшу таймерін таңдау үшін ▼/▲ батырмасын басыңыз. (Опциялар: Өш., 10 мин., 20 мин., 30 мин., 60 мин., 90 мин., 120 мин.).

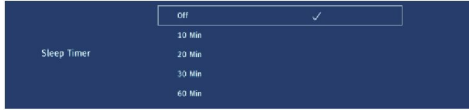

OSD таймері

Таймер OSD (экран индикациясын) таңдау үшін ▼/▲ батырмасын басыңыз, опцияны таңдау үшін ◀/▶ басыңыз. (Опциялар: Ешқашан, 10 с, 20 с, 30 с, 60 с).

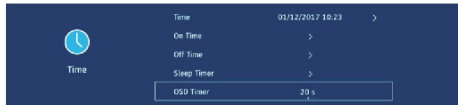

Автокүту

Автокүтуді таңдау үшін ▼/▲ батырмасын басыңыз, опцияны таңдау үшін ◀/▶ басыңыз. (Опциялар: Өш., 3 сағ, 4 сағ, 5 сағ).

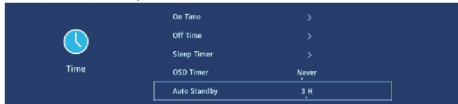

7. Жүйе

MENU батырмасын басыңыз, сосын Жүйе мәзірін таңдау үшін ◀/▶ батырмасын басыңыз, кейін ОК батырмасын басыңыз.

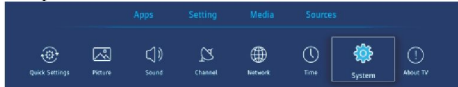

1. ЖҮЙЕ мәзірінде өзгерту қажет опцияны таңдау үшін ▼/▲ батырмасын басыңыз.
2. Өзгерту үшін Enter батырмасын басыңыз.
3. Өзгерткен соң өзгерістерді сақтап, өткен мәзірге оралу үшін Enter батырмасын басыңыз.

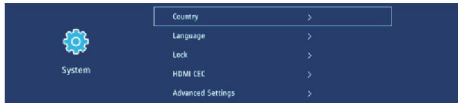

Ел

Ел тармағын таңдау үшін ▼/▲ батырмасын басыңыз, елді таңдау үшін ◀/▶ басыңыз.

Тіл

Тіл тармағын таңдау үшін ▼/▲ батырмасын басыңыз. Дисплей тілін таңдау үшін ◀/▶ басыңыз.

Бұғаттау

Бұғаттау тармағын таңдау үшін ▼/▲ батырмасын басыңыз. ◀/▶ басумен бұғаттауды таңдаңыз.

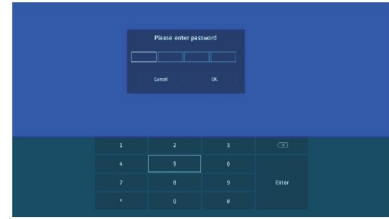

Бұғаттау тармағын таңдау үшін тармағын таңдау үшін ▼/▲ батырмасын басыңыз да орнату үшін ◀/▶ басыңыз.

(Үнсіздік бойынша құпиясөз: 0000.)

Құпиясөзді орнату

Құпиясөзді орнату тармағын таңдау үшін ▼/▲ батырмасын басыңыз.

HDMI CEC

HDMI CEC таңдау үшін ▼/▲ батырмасын басыңыз.

Таңдау үшін ◀/▶ басыңыз.

Келесі функция үшін ҚОС./ӨШ. Таңдау үшін ▼/▲ ◀/▶ батырмасын басыңыз.

(Функциялар: CEC/Құрылғы корегін автоөш./ Теледидар корегін автоқос./HDMI ARC/Табу функцияларын басқару)

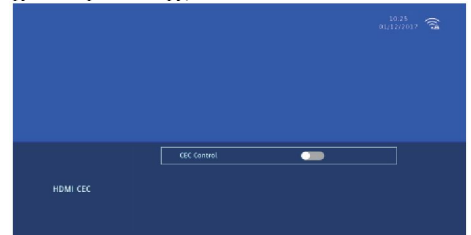

Қосымша баптаулар

Қосымша баптаулар тармағын таңдау үшін ▼/▲ батырмасын басыңыз.

Шығу үшін ◀/▶ басыңыз.

8. Теледидар туралы

MENU батырмасын басыңыз, сосын Теледидар туралы мәзірін таңдау үшін ◀/▶ батырмасын басыңыз, кейін ОК батырмасын басыңыз.

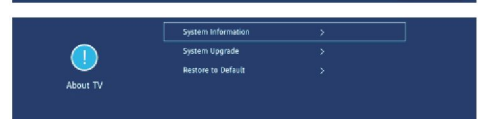
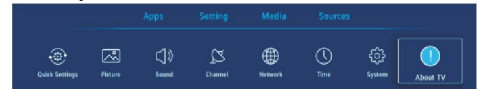

Жүйе туралы ақпарат

Жүйе туралы ақпарат тармағын таңдау үшін ▼/▲ батырмасын басыңыз, кейін шығу үшін ▼/▲ батырмасын басыңыз.



Жүйені жаңарту

Жүйені жаңарту тармағын таңдау үшін ▼/▲ батырмасын басыңыз, кейін шығу үшін ▼/▲ батырмасын басыңыз.

Баптауларды үнсіздік бойынша қалпына келтіру
Баптауларды үнсіздік бойынша қалпына келтіру тармағын таңдау үшін ▼/▲ батырмасын басыңыз.

9. Медиа

МЕДИА мәзірін таңдау үшін ◀/▶ батырмасын басыңыз.

Шығу үшін ◀/▶ батырмасын басыңыз.



USB

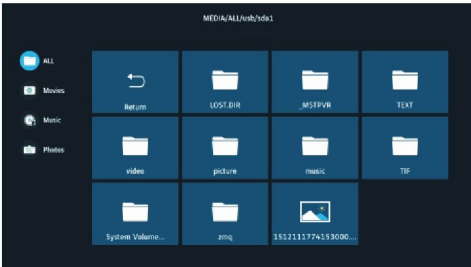

Кино

Кино тармағын таңдау үшін ▼/▲ батырмасын басыңыз.



Музыка













Музыка тармағын таңдау үшін ▼/▲ батырмасын басыңыз.

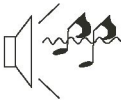

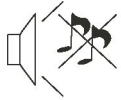
Сурет

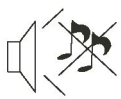
Сурет тармағын таңдау үшін ▼/▲ батырмасын басыңыз.

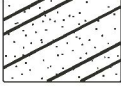

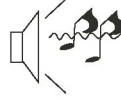
Проблеманың бар екенінің белгісі		Тексеру
Кескін	Дыбыс	
 <p>Шу</p>	 <p>Шу</p>	Антеннаның күйін, бағытын, қосылуын тексеріңіз
 <p>Дубликатталған кескін</p>	 <p>Қалыпты дыбыс</p>	Антеннаның күйін, бағытын, қосылуын тексеріңіз
 <p>Интерференция</p>	 <p>Шу</p>	Электронды жабдықтан, автомобилдерден/мотоциклдерден, флуоресцентті шамдардан кедергі бар
 <p>Қалыпты кескін</p>	 <p>Дыбыс жоқ</p>	Дауыс қаттылығы ("дыбыссыз" функциясының қосылған ба, аудиожүйе дұрыс қосылған ба екенін тексеріңіз)
 <p>Кескін жоқ</p>	 <p>Дыбыс жоқ</p>	Қорек баусымын жалғаңыз. Қорек көзін қосыңыз. Контрастысын және жарықтығын/дауыс қаттылығын баптаңыз. Тексеру үшін басқару пультындағы күту батырмасын басыңыз.
 <p>Түсі жоқ</p>	 <p>Қалыпты дыбыс</p>	Түсін баптаңыз
 <p>Кескін шашыраңқы</p>	 <p>Қалыпты немесе әлсіз дыбыс</p>	Аرنаны қайта баптаңыз
 <p>Түсі жоқ</p>	 <p>Шу</p>	Аудиожүйе

Ескертпе: Кепілдік аксессуарларға, атап айтқанда, қашықтан басқару пультына берілмейді.

Зміст

Правила безпеки та заходи безпеки	2-3
Вступ	4
Монтаж підставки	5
Настінне встановлення	6
Встановлення	7-10
Пульт дистанційного керування	11
Експлуатація	12
Додатки	13
Налаштування	13
Меню «Звук»	14
Канал	14
Мережа	15
Час	15
Система	16
Про телевізор	16
Медіа	17
Пошук і усунення несправностей	18

**ВАЖЛИВІ ПРАВИЛА
ТЕХНІКИ БЕЗПЕКИ**

- 1) Прочитайте цю інструкцію.
- 2) Збережіть цю інструкцію.
- 3) Дотримуйтесь усіх застережень.
- 4) Дотримуйтесь усіх вказівок.
- 5) Не використовуйте цей пристрій біля води.
- 6) Чистити пристрій можна тільки сухою ганчіркою.
- 7) Не закривайте вентиляційні отвори.
Встановлюйте пристрій відповідно до інструкції.
- 8) Не встановлюйте пристрій біля джерел тепла, наприклад, радіаторів, обігрівачів, печей та інших пристроїв (у тому числі підсилювачів), що випромінюють тепло.
- 9) Не ігноруйте важливість захисного заземлення вилки пристрою для забезпечення вашої безпеки. Якщо формат вилки, що поставляється, не підходить до вашої розетки, зверніться до електрика для заміни застарілої розетки.
- 10) Не можна наступати на шнур живлення або допускати його защемлення, особливо біля його вилки, електричної розетки і в місці приєднання шнура до пристрою.
- 11) Використовуйте тільки передбачені виробником додаткові пристрої та аксесуари.
- 12) Вимикайте пристрій від джерела живлення під час грози або якщо він не використовується впродовж тривалого часу.
- 13) За технічним обслуговуванням звертайтеся тільки до кваліфікованого персоналу. Обслуговування необхідно проводити в разі будь-якого пошкодження пристрою, наприклад, пошкодження шнура живлення або його вилки, потраплення рідини або сторонніх предметів у пристрій, впливу на пристрій вологи, несправностей у роботі або падіння.
- 14) Вилка шнура живлення використовується для відключення пристрою від мережі. Вилка завжди повинна бути доступна для використання за призначенням.
- 15) Не перекривайте вентиляційні отвори такими предметами, як газети, скатертини, штори тощо.
- 16) Не допускається встановлення на пристрої джерел відкритого вогню, наприклад, свічок.
- 17) Утилізувати елементів живлення необхідно здійснювати з урахуванням вимог щодо захисту навколишнього середовища.
- 18) Пристрій розрахований на експлуатацію в помірного кліматі.
- 19) Уникайте потраплення на пристрій бризок або крапель. Не ставте над пристроєм смості з водою, наприклад, вази.





УВАГА

НЕБЕЗПЕКА УРАЖЕННЯ
ЕЛЕКТРИЧНИМ СТРУМОМ.
НЕ ВІДКРИВАТИ!



УВАГА

ЩОБ УНИКНУТИ РИЗИКУ УРАЖЕННЯ ЕЛЕКТРИЧНИМ СТРУМОМ, ЗАБОРОНЯЄТЬСЯ ЗНИМАТИ КРИШКУ (АБО ЗАДНЮ ПАНЕЛЬ) ТЕЛЕВІЗОРА. ВСЕРЕДИНІ ВІДСУТНІ ДЕТАЛІ, ЩО ОБСЛУГОВУЮТЬСЯ КОРИСТУВАЧЕМ. ІЗ ПИТАНЬ ТЕХНІЧНОГО ОБСЛУГОВУВАННЯ ЗВЕРТАЙТЕСЯ ДО КВАЛІФІКОВАНИХ СЕРВІСНИХ СПЕЦІАЛІСТІВ.

-  Цей символ вказує на наявність у цьому пристрої небезпечної напруги, що становить небезпеку ураження електричним струмом.
-  Цей символ вказує на наявність важливих інструкцій з експлуатації та технічного обслуговування в документації, що додається до пристрою.

Обережно:
Щоб уникнути займання або ураження електричним струмом, уникайте потраплення вологи в пристрій.

Обережно:
Елементи живлення не повинні зазнавати зайвого нагрівання, наприклад, внаслідок впливу сонячних променів, вогню тощо.



Цей символ вказує на наявність подвійної ізоляції між небезпечною напругою електромережі та компонентами, що експлуатуються користувачем. Під час проведення технічного обслуговування необхідно використовувати ідентичні змінні деталі.



Цей знак вказує на те, що пристрій не може бути утилізовано разом із іншими побутовими відходами в зоні ЄС. Щоб уникнути можливого завдання шкоди навколишньому середовищу або здоров'ю людей через неправильну утилізацію і для забезпечення повторного використання переробленого матеріалу, подбайте про належну переробку. Для повернення утилізованого пристрою зверніться до центрів повторного використання і збирання або зв'яжіться з продавцем, у якого пристрій було придбано. У такому випадку пристрій може бути відправлений на екологічно безпечну переробку.

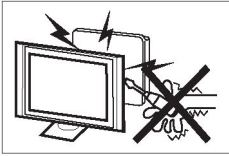

У цьому телевізорі використовується висока напруга. Не знімайте задню панель телевізора. Із питань технічного обслуговування звертайтеся до кваліфікованих сервісних спеціалістів.



Не наступайте, не спирайтеся і не штовхайте телевізор або підставку для телевізора. Слідкуйте за поведінкою дітей. Падіння телевізора може завдати тяжкої шкоди здоров'ю.

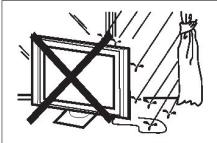

Щоб уникнути займання або ураження електричним струмом, не допускайте потрапляння вологи на телевізор.

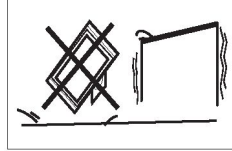

Не встановлюйте телевізор на нестійку поверхню, підставку, полицю або стілець. Падіння телевізора може завдати тяжкої шкоди здоров'ю та призвести до пошкодження пристрою.



Не кидайте і не засовуйте сторонні предмети в щілини або отвори телевізора. Уникайте потрапляння будь-якої рідини на телевізор.



Якщо ви не збираєтесь користуватися телевізором упродовж тривалого часу, вимкніть шнур живлення з розетки електромережі змінного струму.



Не перекривайте вентиляційні отвори на задній кришці телевізора. Належна вентиляція запобігає несправності електричних компонентів.

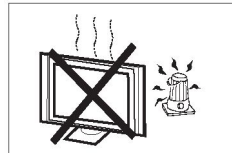

Уникайте впливу на телевізор прямих сонячних променів і інших джерел тепла. Не ставте телевізор безпосередньо на прилади, що випромінюють тепло, а саме відеокасетні плесери та аудіопідсилювачі. Не ставте на телевізор джерела відкритого вогню, наприклад, свічки.

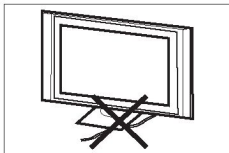

Не ставте телевізор на шнур живлення.

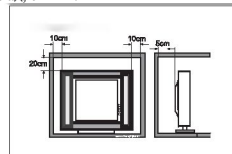

Мінімальні зазори
Якщо ви збираєтесь вмонтувати телевізор у меблі або схожу конструкцію, залишайте необхідні мінімальні зазори. Тепловідведення може скоротити строк служби вашого телевізора і становити небезпеку.

Основні функції

- ① Використовується як телевізор дисплейний термінал, монітор ПК;
- ② Висока яскравість, широкий кут огляду;
- ③ Режим запису ТБ-передач кабельного і ефірного мовлення;
- ④ Інтерфейс HDMI;
- ⑤ Мультимедійний програвач (USB);
- ⑥ Супутникове ТБ;

Акcesуари

Пульт дистанційного керування
 Елемент живлення AAA (2 шт.)
 Посібник
 Стильний посібник щодо початку роботи
 Підставка
 З'єднувальний кабель YPbPr
 Кабель AV

Основні параметри

Панель	43 дюйми	49 дюймів	50 дюймів	55 дюймів	65 дюймів
Роздільна здатність	3840x2160				
Співвідношення сторін	16:9				
Система ТБ	PAL-B/G, I, D/K, SECAM-B/G, D/K, L, DVB-T, DVB-C, DVB-T2, DVB-S2				
Система відеосигналу	PAL/NTSC/SECAM				
Кількість збережених каналів	DVB-T2:1000, DVB-C:1000, DVB-S2:6000, ATV:99				
Напруга живлення	100-240 В змін. струму, 50/60 Гц				
Енергоспоживання	88 Вт	128 Вт	136 Вт	158 Вт	206 Вт
Вихідна потужність аудіосистеми (THD ≤ 7 %)	2 x 8 Вт	2 x 10 Вт			
Введення/виведення сигналу	Мультимедійний інтерфейс високої чіткості (HDMI) x 3 Композитний відеовхід x 1 Аудіовхід x 2 Вхід LAN x 1 YCb (Pb)Cr (Pr) x 1 USB x 2 ОПТИЧНИЙ ВИХІД x 1 ВИХІД НАВУШНИКІВ x 1 АНТЕННИЙ ВИХІД x 1 LNB x 1 CI x 1				
Роздільна здатність по горизонталі (рядкова ТБ-розгортка)	Композитний відеовхід ≥350 Y Cb(Pb) Cr(Pr) ≥400				

HDMI

Посібник із монтажу підставки

1. Покладіть телевізор екраном донизу на горизонтальну поверхню і вставте дві підставки в телевізор у такий спосіб, щоб отвори для гвинтів на стійках співпали з відповідними отворами в телевізорі.

2. Закріпіть гвинти на нижній частині задньої кришки, по одному на кожну сторону, після закінчення збирання.

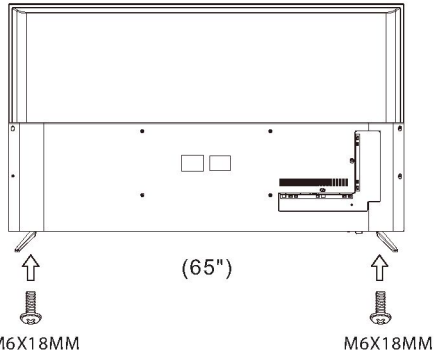
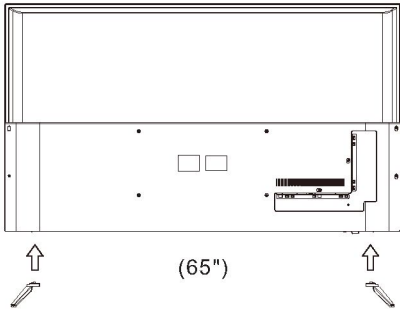
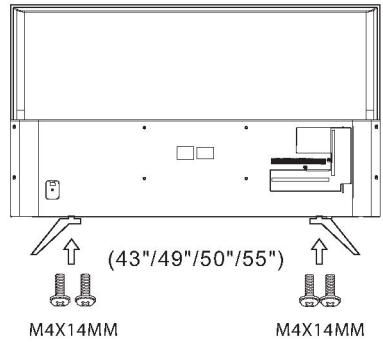
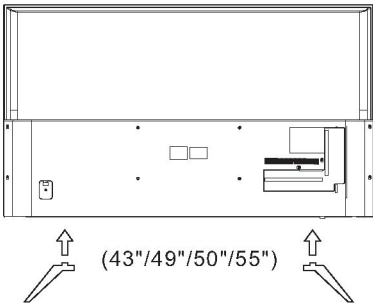

ПРИМІТКИ ЗІ ВСТАНОВЛЕННЯ

Знайдіть місце в кімнаті, де світло не потраплятиме безпосередньо на екран. Повна темрява або відблиск екрана може призвести до втоми очей. Для комфортного перегляду рекомендується м'яке непряме освітлення.

Залиште достатньо місця між телевізором і стіною, щоб забезпечити вентиляцію. Будь ласка, не намагайтеся повертати телевізор на підставці.

Уникайте надмірно теплих місць, щоб не було можливого пошкодження корпусу або передчасного виходу з ладу компонентів.

Крок 1: За допомогою анкерних болтів (4*36PWA) закріпіть настінні кронштейни на стіні.

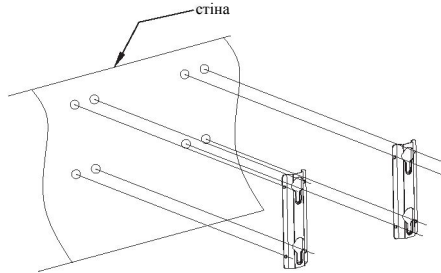

Крок 2: Вкрутіть гвинти для настінного монтажу (M6x8 мм/4 шт.) до задньої частини РК-телевізора і затягніть їх, приклавши зусилля з моментом 8 кгс-см.

*Зовнішній вигляд телевізора може відрізнятися від наведеного на рисунку.

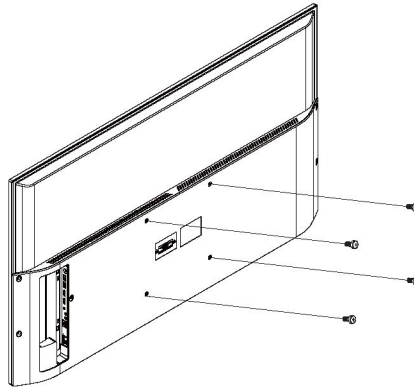

Крок 3: Підвісити РК-телевізор зі встановленими гвинтами настінного монтажу на настінні кронштейни.

Обережно: кут між телевізором і стіною не повинен перевищувати 3°.

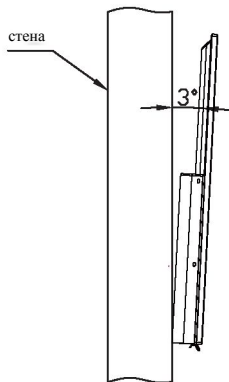

Передня панель

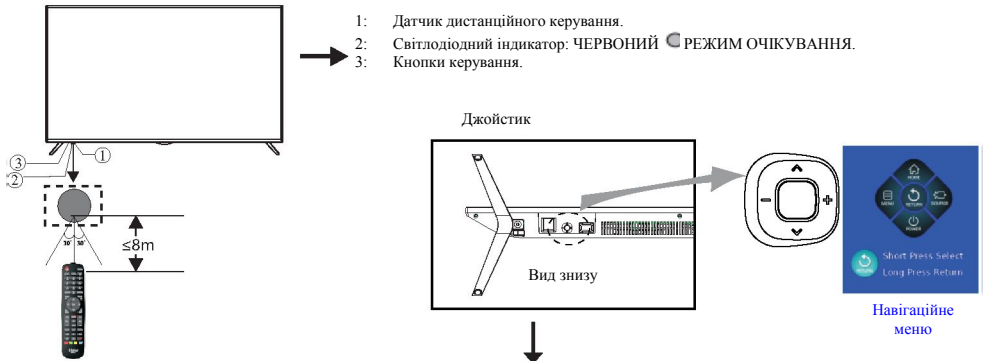

Стан ТБ	Центральна кнопка	Вгору/вниз	Ліворуч/праворуч
Відсутнє зображення	Перехід до мєно навігації	Вмикання і вимикання каналу аналогового і цифрового ТБ.	За відсутності відтворення аудіо, натисніть для збільшення/зменшення рівня гучності.
Мєно навігації (якщо ця модель не має відповідних функцій, значок буде сірим, неактивним)	Натисніть, щоб відкрити мєно навігації, натисніть ще раз, щоб закрити мєно. Якщо нічого не відбуватиметься, мєно автоматично зникне через 5 секунд.	Натисніть для переходу на головну сторінку в режим очікування; натисніть відповідну кнопку, водночас буде виділено відповідний значок, що підтверджує дію користувача і перехід до відповідної функції.	Натисніть для входу в мєно для вибору джерела вхідного сигналу; натисніть відповідну кнопку, водночас буде виділено відповідний значок, що підтверджує дію користувача і перехід до відповідної функції.
Мєно, Головна або Додатки	Коротке натискання для підтвердження еквівалентно клавіші підтвердження на пульті дистанційного керування. Тривале натискання для повернення еквівалентно клавіші повернення на пульті дистанційного керування.	Функційні кнопки еквівалентні діям клавіш вгору/вниз на пульті дистанційного керування.	Функційні кнопки еквівалентні діям клавіш ліворуч/праворуч на пульті дистанційного керування.
Режим очікування	Натисніть, щоб увімкнути живлення.	—	—
Інші стани	Натискання еквівалентно клавіші підтвердження на пульті дистанційного керування. Може вимкати і зупинити відтворення медіапрограма, викликати сплячоче мєно налаштувань.	Функційні кнопки еквівалентні діям клавіш вгору/вниз на пульті дистанційного керування.	Функційні кнопки еквівалентні діям клавіш ліворуч/праворуч на пульті дистанційного керування. Під час роботи медіапрограма функція швидкого перемотування вперед і функція швидкого перемотування назад через сплячоче мєно.

Задні/бокові роз'єми

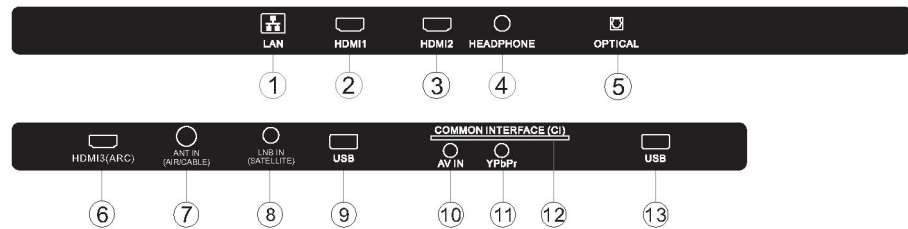

1	LAN	вхід	8	LNB IN (SATELLITE)	вхід
2	HDMI1	вхід	9	USB	вхід
3	HDMI2	вхід	10	AV IN	вхід
4	HEADPHONE	аналоговий аудіовихід	11	YPbPr	вхід
5	OPTICAL	вихід	12	COMMON INTERFACE(CI)	вхід
6	HDMI3(ARC)	вхід	13	USB	вхід
7	ANT (AIR/CABLE)	вхід			

АНТЕНА

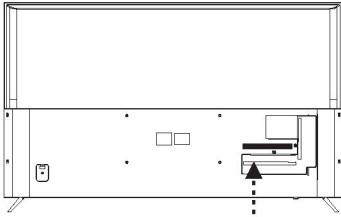

Роз'єм

АНТ. 75 Ом
Алантер
(НЕ ВХОДИТЬ ДО
КОМПЛЕКТУ
ПОСТАВКИ)

ДВОДРОТОВИЙ ФІДЕР
(300 Ом)

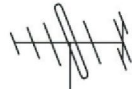

Зовнішня антена

Внутрішня антена,
мережа CATV

Примітка:
Роз'єм антени: F-роз'єм («папа»);
Вхідний опір: 75 Ом, асиметрична лінія

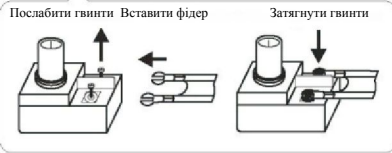

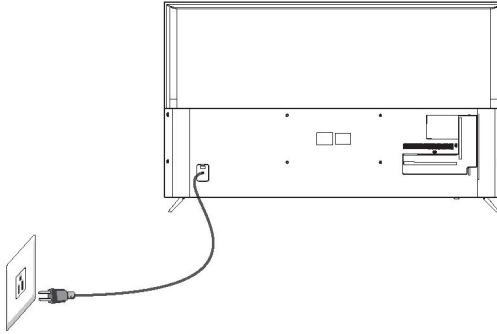

ПОПЕРЕДНЬО ВСТАНОВЛЕНІ РЕЖИМИ (HDMI)

	РОЗДІЛЬНА ЗДАТНІСТЬ	Частота вертикальної розгортки (Гц)	Частота горизонтальної розгортки (кГц)
1	800*600	60	37,88
2	1024*768	60	48,36
3	1360*768	60	47,7
4	1280*768	60	47,3
5	1920*1080	60	67,5
6	3840*2160	60	67,5
7	3840*2160	60	112,5
8	3840*2160	60	135

АУДІО- І ВІДЕООБЛАДНАННЯ

Телевізор оснащений однією групою роз'ємів AV і однією групою роз'ємів YPbPr для зручності підключення до відеокасетних програвачів, DVD-програвачів та іншого відеообладнання. Під час підключення необхідно також дотримуватися інструкції до відповідного обладнання, що підключається.

Для підключення на задній панелі телевізора передбачені такі роз'єми.

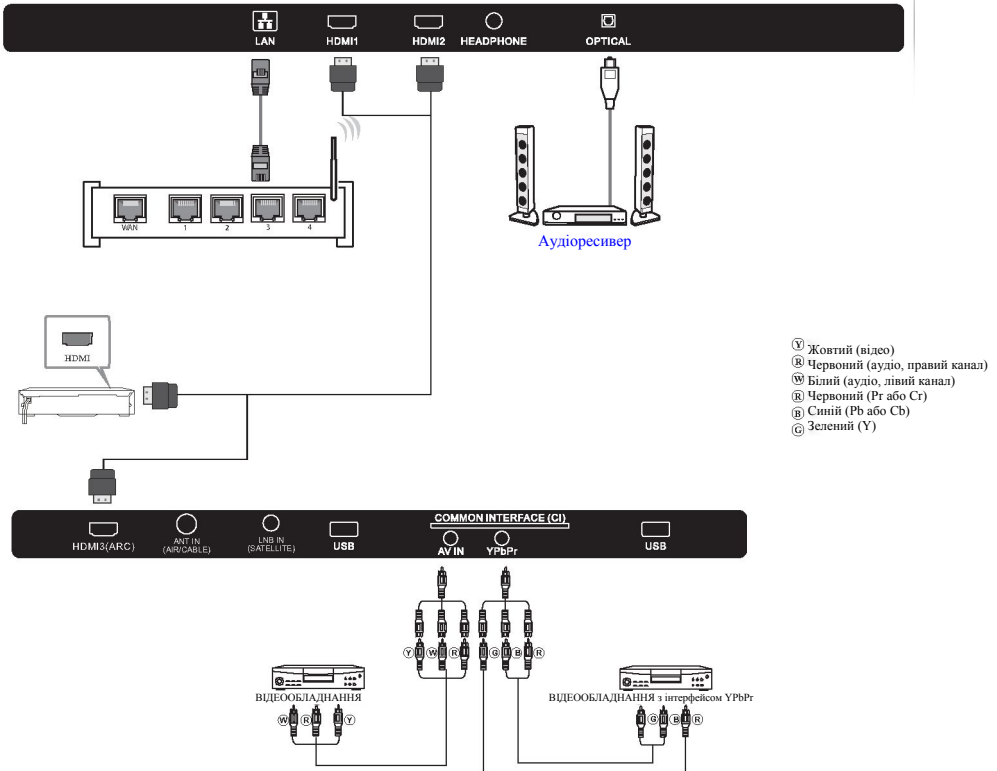

Є можливість підключення таких пристроїв: відеокасетний програвач, багатоформатний дисковий плеєр, DVD-плеєр, відеокамера, ігрова приставка, стереосистема тощо.

Роз'єми YPbPr підтримують такі формати відеосигналу: 480i, 576i, 480p, 576p, 720p, 1080i, 1080p.

Примітка:

1. AV і YPbPr використовують один і той самий аудіоканал.
2. Коли на роз'єм HDMI подається сигнал DVI, канал PC Audio перемикається на прийом аудіосигналу для роз'єму HDMI.
3. Деякі пристрої можуть не підтримуватися через те, що вони видають нестандартний сигнал.

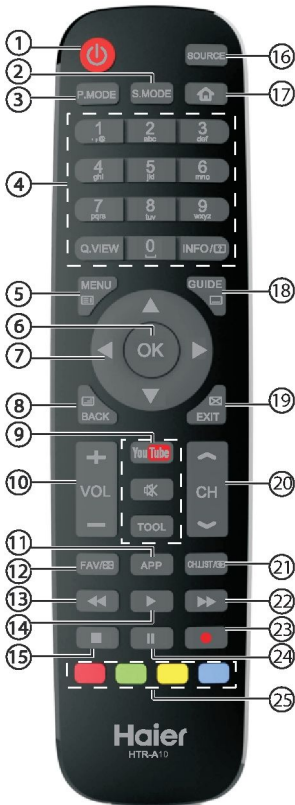

9	YouTube Mute	Перехід до YouTube. Вмикання, вимикання звуку.
	TOOL	Виведення контекстного меню інструментів.
10	VOL +/-	Регулювання рівня гучності.
11	APP	Натисніть, щоб відкрити сторінку APP меню.
12	FAV	Перехід до списку обраних каналів. У режимі телетексту – утримання сторінки.
13	◀ (reverse)	Відтворення в зворотному напрямку в режимі мультимедіа і зсув у часі.
14	▶ (Play)	Відтворення в режимі мультимедіа та режимі зсув у часі.
15	■ (stop)	Зупинення відтворення мультимедіа, запису і режиму зсув у часі.
16	SOURCE	Перехід до списку джерел сигналу.
17	Home	Перехід до головної сторінки.
18	GUIDE	Виведення електронної програми передач у режимі ТБ. Викилик субсторінки телетексту.
19	EXIT	Вихід із екранного меню. У режимі телетексту – приховує текст.
20	CH	Перемикання каналів.
21	CH.LIST	Перехід до списку каналів. У режимі телетексту – перемикання між верхнім, нижнім і повноекранним зображенням.
22	▶▶ (forward)	Перемотування вперед у режимі мультимедіа і зсуву у часі.
23	● (REC)	Запис телепередачі, що переглядається, в режимі цифрового ТБ.
24	(Pause)	Пауза в режимі мультимедіа та режимі зсуву у часі.
25	Кольорові кнопки	Редагування програм: видалення, перейменування, переміщення, пропускання. Електронна програма передач: запис, інфо, програма, нагадування

№	Кнопка	Опис
1	Power	Вмикання або вимикання телевізора.
2	S.MODE	Вибір звукового режиму.
3	P.MODE	Вибір режиму зображення.
4	0-9	Введення номера каналу або пароля.
	Q.VIEW	Ввімкнення попереднього каналу.
	INFO	Виведення інформації про канал. У режимі телетексту – виведення прихованої інформації.
5	MENU	Виведення меню на екран. У режимі телетексту – перехід на сторінку ІНДЕКС.
6	OK	Підтвердження вибору.
7	▲▼◀▶	Перехід між пунктами екранного меню.
8	BACK	Повернення до попереднього екрана. У режимі телетексту – перехід до змішаного режиму

Встановлення елементів живлення в пульт дистанційного керування

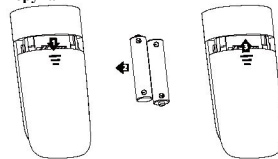

1. Зніміть кришку відсіку елементів живлення.
2. Вставте два елементи живлення AAA напругою 1,5 В, дотримуючись полярності (+/-), зазначеної на елементах живлення і всередині відсіку.
3. Встановіть на місце кришку відсіку елементів живлення. Елементи живлення необхідно міняти на нові, якщо спостерігаються збої в роботі телевізора і керуванні ним. Зокрема, якщо телевізор не реагує на натискання кнопок пульта.



Примітка:

- 1) Рекомендується використовувати лужні елементи живлення.
- 2) Необхідно вилучати елементи живлення, якщо вони розряджені, а також якщо пульт дистанційного керування не використовувався тривалий час.

Основні дії

Вмикання/вимикання живлення пристрою.

Перед вмиканням необхідно переконатися, що всі з'єднання виконані правильно. Для ввімкнення пристрою необхідно натиснути кнопку вивзу панелі. Під час натискання кнопки відкривається меню; щоб вимкнути пристрій, необхідно обрати значок «живлення». В разі переходу пристрою до режиму очікування колір індикатора живлення змінюється на червоний.



Натисніть кнопку  для запуску пристрою. Індикатор живлення вимкнеться. Під час повторного натискання кнопки  пристрій вимкнеться.

Натисніть кнопку для запуску пристрою. Індикатор живлення вимкнеться. Під час повторного натискання кнопки пристрій вимкнеться.

За відсутності сигналу для поточного джерела пристрій автоматично перейде до режиму очікування через 15 хвилин.

Якщо пристрій не використовуватиметься впродовж тривалого періоду часу, необхідно витягнути шнур живлення з розетки.

Вибір джерел сигналу

Після ввімкнення пристрою необхідно обрати джерело сигналу. Щоб обрати основне джерело сигналу, натисніть кнопку /.

Для підтвердження вибору натисніть кнопку OK.



Інструкції з налаштування

Інструкції з налаштування з'являються тільки під час першого ввімкнення телевізора, а також після повернення до заводських налаштувань.

Для початкового налаштування дотримуйтесь вказівок, що з'являються на екрані.

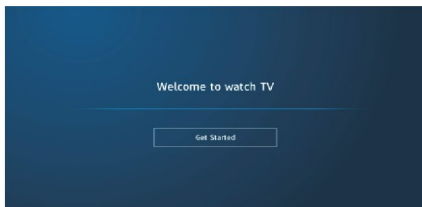
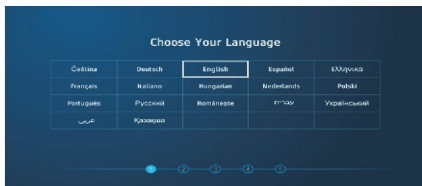
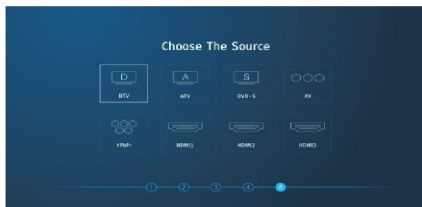
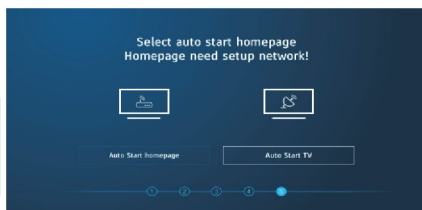

Після завершення налаштування телевізор готовий до перегляду програм.

1. ДОДАТКИ

Натисніть кнопку MENU і потім кнопку $\nabla/\blacktriangle/\blacktriangleleft/\blacktriangleright$, щоб обрати Додатки, після чого натисніть кнопку OK.

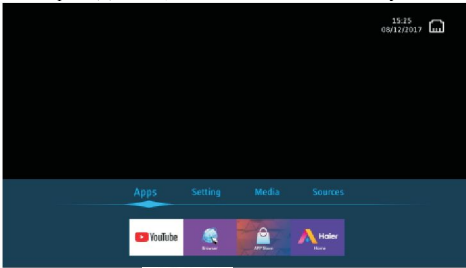

Натисніть кнопку $\nabla/\blacktriangle/\blacktriangleleft/\blacktriangleright$, щоб обрати ДОДАТОК.



Натисніть кнопку для переходу на головну сторінку. Натисніть $\blacktriangleleft/\blacktriangleright$, щоб обрати Додатки на ГОЛОВНІЙ сторінці.

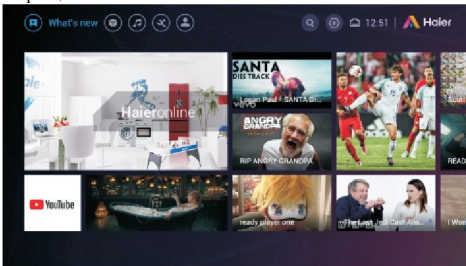

2. НАЛАШТУВАННЯ

1). Натисніть кнопку MENU і потім кнопку $\blacktriangleleft/\blacktriangleright$, щоб обрати налаштування, після чого натисніть кнопку OK.



2). Щоб обрати пункт меню, натисніть кнопку $\blacktriangle/\blacktriangledown$.

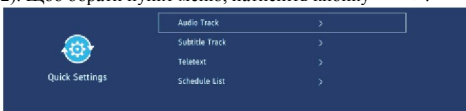

Звукова доріжка

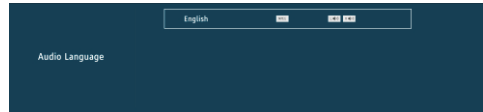

Доріжка субтитрів

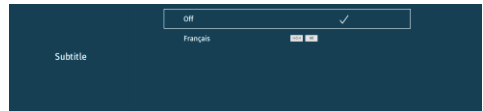

Телетекст – програма передач



Зображення

1. Натисніть кнопку ∇/\blacktriangle для вибору опції, яку потрібно змінити, в меню ЗОБРАЖЕННЯ.



2. Для зміни натисніть кнопку Enter.

3. Після зміни натисніть кнопку Enter для збереження змін і повернення до попереднього меню.

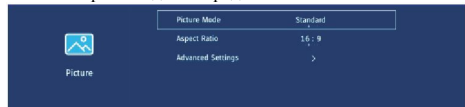

Режим зображення

Натисніть кнопку ∇/\blacktriangle , щоб увійти до режиму зображення, потім натисніть кнопку $\blacktriangleleft/\blacktriangleright$ для вибору. (Опції: Стандартний /Персональний /Динамічний /Кіно /Економічний).

Примітка: Натискання PMODE дозволяє швидко перейти до режиму зображення.

Стандартний Режим за замовчуванням – високоякісне зображення за умови нормального освітлення.

Персональний Налаштування зображення, що встановлені користувачем

Динамічний Режим для перегляду динамічних програм

Кіно Більш м'які кольори для захисту зору
Економічний Зменшується яскравість екрана, підвищується контраст для заощадження електроенергії

Співвідношення сторін

Натисніть **▼/▲** для вибору меню співвідношення сторін, натисніть **◀/▶** для вибору опцій.
(Опції: Авто, 16:9, 4:3, Zoom1, Zoom2).

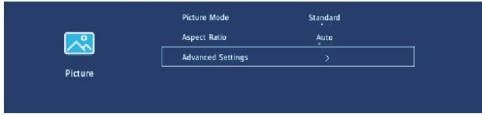

Додаткові налаштування

Натисніть кнопку **▼/▲**, щоб обрати меню додаткових налаштувань, потім натисніть кнопку **▼/▲/◀/▶** для вибору опцій.

Перезорготка

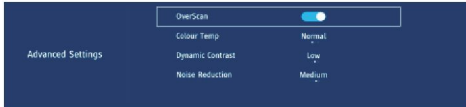

Кольорова температура

Регулювання загального кольору зображення. Натисніть **▼/▲** для входу в меню колірної температури, натисніть **◀/▶** для вибору опцій.
(Опції: холодне/стандартне/тепле).

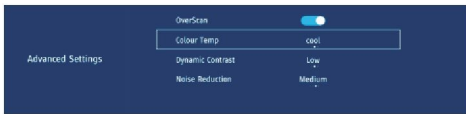

Холодне Зображення з м'яким блакитним відтінком.
Стандартне Яскраве зображення.
Тепле Зображення з червонуватим відтінком.

Динамічна контрастність

Регулювання контрастності зображення. Натисніть **▼/▲**, щоб обрати меню, натисніть **◀/▶** для зміни опцій.
(Опції: низький/високий/вимк.)

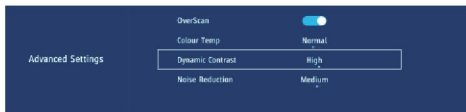

Шумозаглушення

Усунення перешкод зображення. Натисніть **▼/▲**, щоб обрати меню, та **◀/▶** для зміни опцій. (Опції: низький/середній/високий/вимк.)

ПРИМІТКА: Зазначені нижче функції доступні за умови вибору персональної опції в режимі зображення.

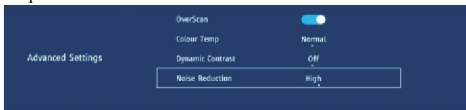

3. Звукове МЕНЮ

1). Натисніть кнопку MENU, а потім кнопку **◀/▶**, щоб обрати звукове меню, після чого натисніть кнопку OK.



2). Натисніть кнопку **▲/▼**, щоб обрати звуковий режим (опції: стандартний/музика/театр/ для користувача).

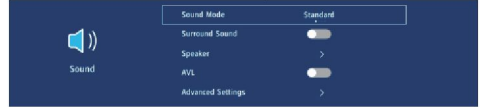

Об'ємний звук

Натисніть кнопку **▼/▲**, щоб обрати меню об'ємного звуку, потім натисканням кнопки **◀/▶** оберіть ВВІМК./ВИМК.

Динамік

Натисніть кнопку **▼/▲**, щоб обрати меню динаміків, потім натисніть кнопку **▼/▲/◀/▶** для зміни.

APГ

Натисніть кнопку **▼/▲**, щоб обрати меню APГ (автоматичне регулювання гучності), потім натисканням кнопки **◀/▶** оберіть ВВІМК./ВИМК.

Додаткові налаштування

Натисніть кнопку **▼/▲**, щоб відкрити меню додаткових налаштувань, потім натисніть кнопку **◀/▶** для зміни.

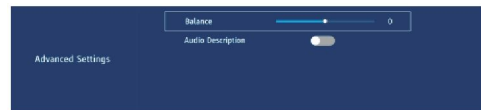

Баланс

Зміна балансу між лівим і правим вихідним каналом. Натисніть кнопку **▼/▲**, щоб відкрити меню балансу, потім натисніть кнопку **◀/▶/◀/▶** для зміни.

Аудіоопис

Натисніть кнопку **▼/▲**, щоб обрати Аудіоопис, потім натисканням кнопки **◀/▶** оберіть ВВІМК./ВИМК.

4. Канал

Натисніть кнопку MENU і потім кнопку **◀/▶**, щоб обрати меню каналів, після чого натисніть кнопку OK.

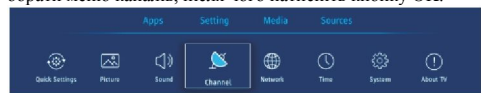

1. Натисніть кнопку ▼ / ▲ для вибору опції, яку потрібно змінити, в меню КАНАЛ.
2. Для зміни натисніть кнопку Enter.
3. Після зміни натисніть кнопку Enter для збереження змін і повернення до попереднього меню.

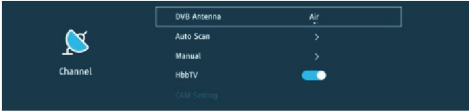

- 3.1. Тип антени
Натисніть кнопку ◀/▶, щоб обрати Повітряна або Кабельна.
- 3.2. Автосканування
Натисніть кнопку ▼/▲, щоб обрати Автосканування, потім натисніть кнопку Enter для входу/▶ для входу.



- 3.3. Ручне
Натисніть кнопку ▼/▲, щоб обрати Ручне, потім натисніть кнопку Enter/▶ для входу.
Оберіть модуляцію/частоту/символьну швидкість/ідентифікацію мережі та натисніть автонаштування для пошуку програм. Спочатку здійснюється пошук цифрового ТБ. Щоб його зупинити та перейти до пошуку аналогового ТБ, натисніть MENU.



- 3.4 HbbTV
Натисніть кнопку ▼/▲, щоб обрати HbbTV, потім натисніть кнопку Enter/▶ і оберіть ВВІМК./ВИМК.

5. Мережа

1. Натисніть кнопку ◀/▶, щоб обрати розділ головного меню МЕРЕЖА.



2. Натисніть кнопку ▼/▲, щоб обрати Мережа/Ethernet/Перевірка мережі/Мережа – таймерне ввімкнення.

3. Ethernet
Натисніть кнопку ▼/▲, щоб обрати Ethernet, потім натисніть кнопку Enter/▶ для входу.
4. Перевірка мережі
Натисніть кнопку ▼/▲, щоб обрати перевірку мережі, потім натисніть кнопку Enter/▶ для входу.



5. Мережа – таймерне ввімкнення
Натисніть кнопку ▼/▲, щоб обрати Мережа – таймерне ввімкнення.

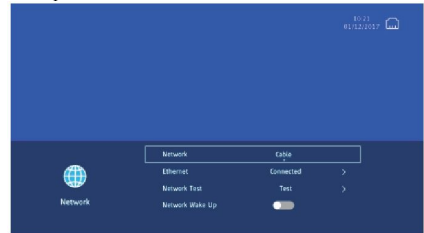

6. Час

- Натисніть кнопку MENU, а потім кнопку ◀/▶, щоб обрати меню часу, після чого натисніть кнопку ОК.

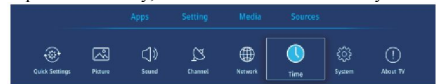

1. Натисніть кнопку ▼/▲ для вибору опції, яку потрібно змінити, в меню ЧАС.
2. Для зміни натисніть кнопку Enter.
3. Після зміни натисніть кнопку Enter для збереження змін і повернення до попереднього меню.



Час

- Натисніть кнопку ▼/▲, щоб обрати Час, і натисніть кнопку Enter/▶ для входу.

Час ввімкнення

- Натисніть кнопку ▼/▲, щоб обрати Час ввімк., і встановіть джерело за замовчуванням, канал за замовчуванням, який вимкатиметься під час ввімкнення телевізора.

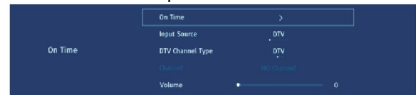

- Натисніть ▼/▲/◀/▶, щоб встановити час.

Час вимкнення

- Натисніть кнопку ▼/▲, щоб обрати Час вимк. для вимкнення телевізора у визначений вами час.
- Натисніть ▼/▲/◀/▶, щоб встановити час.

Час вимкнення

Натисніть кнопку ▼/▲, щоб обрати Час вимк. для вимкнення телевізора у визначений вами час.
Натисніть ▼/▲/◀/▶, щоб встановити час.

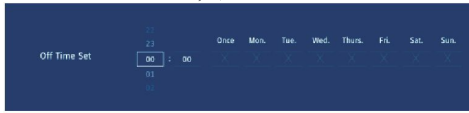

Таймер автовимикання

Натисніть кнопку ▼/▲, щоб обрати Таймер автовимикання. (Опції: вимк., 10 хв., 20 хв., 30 хв., 60 хв., 90 хв., 120 хв.).

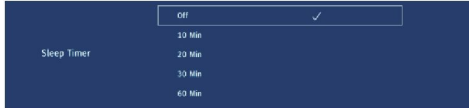

Таймер OSD

Натисніть кнопку ▼/▲, щоб обрати Таймер OSD (екранної індикації); натисніть ◀/▶ для вибору опції. (Опції: Ніколи, 10 с, 20 с, 30 с, 60 с).

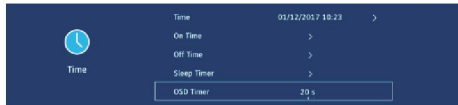

Автоочікування

Натисніть кнопку ▼/▲, щоб обрати Автоочікування, натисніть ◀/▶ для вибору опції. (Опції: Вимк., 3 г., 4 г., 5 г.).

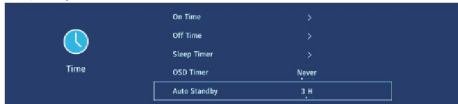

7. Система

Натисніть кнопку MENU, а потім кнопку ◀/▶, щоб обрати меню Система, після чого натисніть кнопку OK.

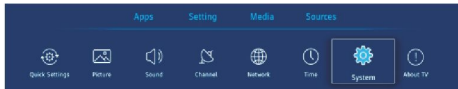

1. Натисніть кнопку ▼/▲ для вибору опції, яку потрібно змінити, в меню СИСТЕМА.
2. Для зміни натисніть кнопку Enter.
3. Після зміни натисніть кнопку Enter для збереження змін і повернення до попереднього меню.



Країна

Натисніть кнопку ▼/▲, щоб обрати пункт Країна, натисніть ◀/▶ для вибору країни.

Мова

Натисніть кнопку ▼/▲, щоб обрати пункт Мова. Натисніть ◀/▶ для вибору мови дисплея.

Блокування

Натисніть кнопку ▼/▲ для вибору пункту Блокування. Натисканням ◀/▶ оберіть блокування.

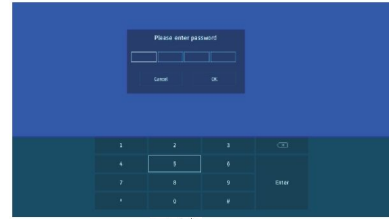

Натисніть кнопку ▼/▲, щоб обрати пункт Блокування, і натисніть ◀/▶ для встановлення. (Пароль за замовчуванням: 0000.)

Встановлення пароля
Натисніть кнопку ▼/▲, щоб обрати пункт Встановлення пароля.

HDMI CEC

Натисніть кнопку ▼/▲, щоб обрати HDMI CEC. Натисніть ◀/▶ для вибору.

Натисніть кнопку ▼/▲/◀/▶, щоб обрати ВВІМК./ВИМК. для зазначеної далі функції. (Функції: Керування CEC/Автовимк. живлення пристрою/Автовімк. живлення телевізора/HDMI ARC/Виявлення)

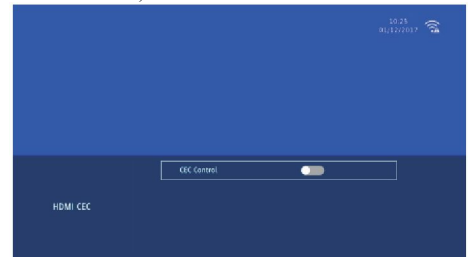

Додаткові налаштування
Натисніть кнопку ▼/▲, щоб обрати пункт Додаткові налаштування.

Натисніть ◀/▶ для вибору.

8. Про телевізор

Натисніть кнопку MENU, а потім кнопку ◀/▶, щоб обрати меню Про телевізор, після чого натисніть кнопку OK.

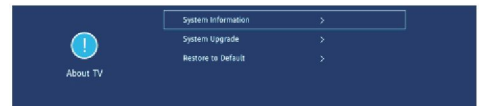
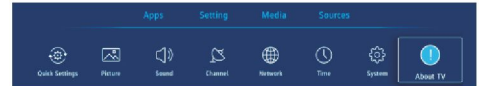

Інформація про систему

Натисніть кнопку ▼/▲, щоб обрати пункт Інформація про систему, потім натисніть кнопку ▼/▲ для входу.



Оновлення системи

Натисніть кнопку **▼/▲** для вибору пункту Оновлення системи, потім натисніть кнопку **▼/▲** для входу.

Відновлення налаштувань за замовчуванням

Натисніть кнопку **▼/▲** для вибору пункту Відновлення налаштувань за замовчуванням.

9. Медіа

Натисніть кнопку **◀/▶**, щоб обрати меню МЕДІА. Натисніть кнопку **◀/▶** для вибору.



USB

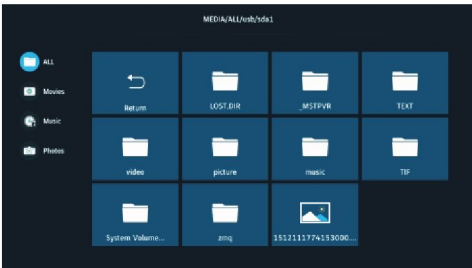

Кіно

Натисніть кнопку **▼/▲**, щоб обрати пункт Кіно.



Музика









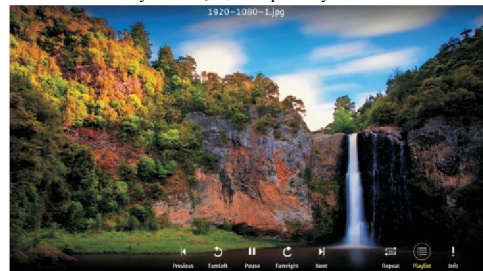



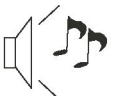

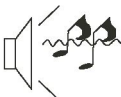
Натисніть кнопку **▼/▲**, щоб обрати пункт Музика.

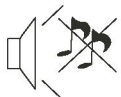

Фото

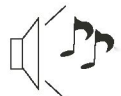
Натисніть кнопку **▼/▲**, щоб обрати пункт Фото.

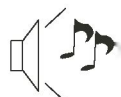

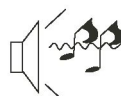
Ознака наявності проблеми		Перевірка
Зображення	Звук	
 <p>Шуми</p>	 <p>Шуми</p>	Перевірте положення, напрямок, підключення антени
 <p>Дублювання зображення</p>	 <p>Нормальний звук</p>	Перевірте положення, напрямок, підключення антени
 <p>Інтерференція</p>	 <p>Шуми</p>	Перешкоди від електронного обладнання, автомобілів/мотоциклів, флуоресцентних ламп
 <p>Нормальне зображення</p>	 <p>Немає звуку</p>	Гучність (перевірте, чи ввімкнено функцію «без звуку» на пульті керування, чи правильно підключено аудіосистему)
 <p>Зображення відсутнє</p>	 <p>Немає звуку</p>	Вставте шнур живлення. Увімкніть живлення. Налаштуйте контрастність і яскравість/гучність. Натисніть кнопку очікування на пульті керування для перевірки.
 <p>Немає кольору</p>	 <p>Нормальний звук</p>	Налаштуйте колір
 <p>Зображення розірвано</p>	 <p>Нормальний або слабкий звук</p>	Переналаштуйте канал
 <p>Немає кольору</p>	 <p>Шуми</p>	Аудіосистема

Примітка: Гарантія не поширюється на аксесуари, зокрема, на пульт дистанційного керування.

Haier

Изготовитель, страна производства, дата производства и гарантийный срок указаны на упаковке.

Өндіруші ел, өндіру, өндірілген күні және кепілдік мерзімі көрсетілген орау.

Виробник, країна виробництва дата виробництва і гарантійний термін вказані на упаковці.

