

Haier

РУССКИЙ

**Телевизор
цветного изображения
жидкокристаллический
(LED)**

ҚАЗАҚША

**РУКОВОДСТВО
ПО ЭКСПЛУАТАЦИИ**

**ПАЙДАЛАНУ
БОЙЫНША НҰҚСАУЛЫҚ**

**Түрлі-түсті сурет
СК (LED)
теледидар**

УКРАЇНСЬКА

**ІНСТРУКЦІЯ
КОРИСТУВАЧА**

**Плоский світлодіодний
ПК-телевізор з
підсвічуванням**

LE55Q6500U

Перед использованием устройства внимательно прочтите это руководство по эксплуатации и сохраните его для дальнейшего использования.

Пайдаланудың алдында осы пайдалану бойынша нұқсаулықты оқып шығып, оны алдағы қолданыс үшін сақтап қойыңыз.

Прочитайте все інструкції перед використанням та збережіть їх для подальшого використання.

Haier

РУССКИЙ

РУКОВОДСТВО
ПО ЭКСПЛУАТАЦИИ

**Телевизор
цветного изображения
жидкокристаллический
(LED)**

LE55Q6500U

Перед использованием устройства внимательно прочтите это руководство по эксплуатации и сохраните его для дальнейшего использования.

Прочитайте все інструкції перед використанням та збережіть їх для подальшого використання.

Содержание

Предостережения относительно безопасного использования

Добро пожаловать!.....	2
Важная информация.....	2
Указания по безопасности.....	3
Предупреждения и меры предосторожности.....	4

Введение

Основные параметры.....	5
Руководство по монтажу подставки.....	7
Руководство по настенному монтажу.....	8
Передняя панель управления.....	9
Задние / боковые разъемы.....	9
Подключение к телевизору Haier.....	10
Общий интерфейс.....	12

Дистанционное управление

Дистанционное управление.....	13
Телетекст	14

Эксплуатация

Первое включение.....	15
ГЛАВНЫЙ ЭКРАН.....	15
НАСТРОЙКИ ТВ.....	16
ИЗОБРАЖЕНИЕ.....	16
ЗВУК.....	16
СЕТЬ.....	17
НАСТРОЙКА	17
HDMI СЕС.....	19
Настройки HDMI-порта.....	19
КАНАЛ.....	19
ВРЕМЯ	20
БЛОКИРОВКА	21

SMART MEDIA	21
Кино.....	21
Музыка.....	22
Фото.....	22
Телепрограмма.....	22
Гостиничный режим.....	23

Поиск и устранение неполадок

Поиск и устранение неполадок.....	25
-----------------------------------	----

Спецификации

Спецификация.....	28
-------------------	----

Предостережения относительно безопасного использования

ДОБРО ПОЖАЛОВАТЬ!

Благодарим вас за покупку светодиодного ЖК-телевизора 55". Это руководство поможет вам настроить телевизор и начать использовать его.

Перед использованием проверьте содержимое упаковки по нижеприведенному списку:

55" цифровой светодиодный ЖК-телевизор сверхвысокой четкости

Пульт дистанционного управления

2 батарейки AAA

Кабель YPbPr

Кабель AV

Руководство по эксплуатации

Краткое руководство по началу работы

Подставка

Теперь вы можете приступить!

ВАЖНАЯ ИНФОРМАЦИЯ

ПЕРЕД ИСПОЛЬЗОВАНИЕМ ПРОЧИТАЙТЕ ИНСТРУКЦИЮ И СОХРАНИТЕ ЕЕ НА СЛУЧАЙ НЕОБХОДИМОСТИ.



БУДЬТЕ ОСТОРОЖНЫ!

ВО ИЗБЕЖАНИЕ ПОРАЖЕНИЯ ЭЛЕКТРИЧЕСКИМ ТОКОМ НИКОГДА НЕ СНИМАЙТЕ КРЫШКУ ИЛИ ЗАДНЮЮ ПАНЕЛЬ ТЕЛЕВИЗОРА. ВНУТРИ НЕТ ЧАСТЕЙ, ПРИГОДНЫХ ДЛЯ ОБСЛУЖИВАНИЯ ПОЛЬЗОВАТЕЛЕМ. ПРИ ПОЯВЛЕНИИ НЕПОЛАДОК ОБРАТИТЕСЬ В СЛУЖБУ КЛИЕНТСКОЙ ПОМОЩИ. МОЛНИЯ В ТРЕУГОЛЬНИКЕ: ЭТОТ СИМВОЛ УКАЗЫВАЕТ НА НАЛИЧИЕ ВЫСОКОГО НАПРЯЖЕНИЯ ВНУТРИ. ОПАСНО КАСАТЬСЯ КАКИХ-ЛИБО ВНУТРЕННИХ ЧАСТЕЙ ДАННОГО ПРОДУКТА. ВОСКЛИЦАТЕЛЬНЫЙ ЗНАК В ТРЕУГОЛЬНИКЕ: ЭТОТ СИМВОЛ ПРЕДУПРЕЖДАЕТ О НАЛИЧИИ ВАЖНЫХ УКАЗАНИЙ ПО РАБОТЕ И ОБСЛУЖИВАНИЮ ДАННОГО ИЗДЕЛИЯ.



ВНИМАНИЕ: ДЛЯ СНИЖЕНИЯ ОПАСНОСТИ ПОРАЖЕНИЯ ЭЛЕКТРИЧЕСКИМ ТОКОМ И ПОЖАРА НЕ УСТАНАВЛИВАЙТЕ ТЕЛЕВИЗОР ВОЗЛЕ ИСТОЧНИКОВ ВЛАЖНОСТИ. НЕ ИСПОЛЬЗУЙТЕ АБРАЗИВНЫЕ ЧИСТЯЩИЕ СРЕДСТВА, КОТОРЫЕ МОГУТ ПОЦАРАПАТЬ ИЛИ ПОВРЕДИТЬ ЖК-ЭКРАН. ИЗБЕГАЙТЕ ЛЮБОГО КОНТАКТА С ПРЕДМЕТАМИ, КОТОРЫЕ МОГУТ ПОВРЕДИТЬ ЖК-ЭКРАН.





ПРИМЕЧАНИЕ: САМОСТОЯТЕЛЬНОЕ ТЕХОБСЛУЖИВАНИЕ УСТРОЙСТВА ЯВЛЯЕТСЯ НЕСАНКЦИОНИРОВАННЫМ И МОЖЕТ ПРИВЕСТИ К ПОРЧЕ УСТРОЙСТВА ИЛИ СТАТЬ ПРИЧИНОЙ ТРАВМЫ. ПО ВОПРОСАМ ОБСЛУЖИВАНИЯ ОБРАЩАЙТЕСЬ В СЛУЖБУ КЛИЕНТСКОЙ ПОМОЩИ.

ПРАВИЛА БЕЗОПАСНОСТИ И МЕРЫ ПРЕДОСТОРОЖНОСТИ

ВАЖНЫЕ ПРАВИЛА ТЕХНИКИ БЕЗОПАСНОСТИ

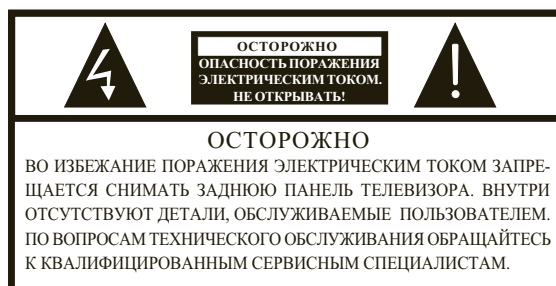
- 1) Прочитайте эту инструкцию.
- 2) Сохраните эту инструкцию.
- 3) Соблюдайте все предупреждения.
- 4) Соблюдайте все указания.
- 5) Не используйте данный прибор возле воды.
- 6) Чистку прибора проводите только сухой тканью.
- 7) Не блокируйте задние вентиляционные отверстия. Устанавливайте прибор в соответствии с инструкцией.
- 8) Не устанавливайте прибор возле источников тепла, например, радиаторов, обогревателей, печей и иных аппаратов (включая усилители), выделяющих тепло.
- 9) Не пренебрегайте важностью защитного заземления вилки прибора для обеспечения вашей безопасности. Если поставляемый формат вилки не подходит к вашей розетке, обратитесь к электрику для замены устаревшей розетки.
- 10) Избегайте наступания или защемления шнура питания, особенно возле его вилки, электрической розетки и в месте присоединения шнура к аппарату.
- 11) Используйте только предусмотренные производителем дополнительные устройства и принадлежности.
- 12) Отключайте устройство от источника питания во время грозы или при отсутствии эксплуатации в течение длительного времени.
- 13) За техническим обслуживанием обращайтесь только к квалифицированному персоналу. Обслуживание необходимо в случае какого-либо повреждения прибора, например, повреждения шнура питания или его вилки, попадания воды и влаги или посторонних предметов в прибор, воздействия на прибор дождя или влаги, неполадок в работе или падения.
- 14) Вилка шнура питания используется для отключения прибора. Отключенный прибор сохраняет готовность к работе.
- 15) Не перекрывайте вентиляционные отверстия такими предметами, как газеты, скатерти, шторы и т.д.
- 16) Не допускается установка на приборе источников открытого огня, например, свечей.
- 17) Утилизацию батарей следует выполнять с учетом требований по защите окружающей среды.
- 18) Прибор рассчитан на эксплуатацию в умеренном климате.
- 19) Не подвергайте прибор воздействию брызг или капель. Не размещайте над прибором емкости с водой, например, вазы.



 Данный символ указывает на наличие в данном приборе опасного напряжения, представляющее опасность поражения электрическим током.

 Данный символ указывает на наличие важных инструкций по эксплуатации и техническому обслуживанию в документации, прилагаемой к прибору.

ВНИМАНИЕ

Во избежание воспламенения или поражения электрическим током избегайте попадания дождя или влаги в устройство.

ВНИМАНИЕ

Батареи не должны подвергаться излишнему нагреву, например, вследствие воздействия солнечных лучей, огня или т.п.



Данный символ указывает на наличие двойной изоляции между опасным напряжением электросети и компонентами, эксплуатируемыми пользователем. При проведении технического обслуживания следует использовать идентичные сменные детали.



Этот знак указывает на то, что устройство не может быть утилизировано вместе с другими бытовыми отходами в зоне ЕС. Для того чтобы избежать возможного причинения вреда окружающей среде или здоровью людей по причине неправильной утилизации и для обеспечения повторного использования переработанного материала, позаботьтесь о надлежащей переработке. Для возврата отработанного устройства, обратитесь в центры возврата и сбора или свяжитесь с продавцом, у которого устройство было приобретено. В этом случае устройство может быть направлено на экологически безопасную переработку.

ПРАВИЛА БЕЗОПАСНОСТИ И МЕРЫ ПРЕДОСТОРОЖНОСТИ

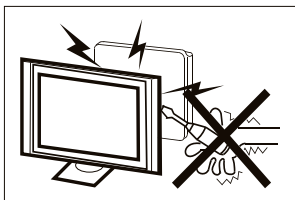

В этом телевизоре используется высокое напряжение. Не снимайте заднюю панель телевизора. По вопросам техобслуживания обращайтесь к квалифицированным специалистам.

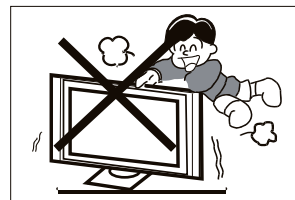

Не наступайте, не облакачивайтесь и не толкайте телевизор или подставку для телевизора. Следите за поведением детей. Результатом падения телевизора могут стать серьёзные травмы.

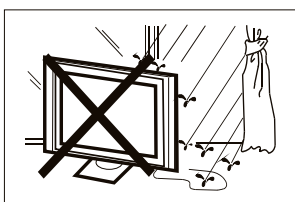

Во избежание воспламенения или поражения электрическим током, не допускайте попадания дождя или влаги на телевизор.

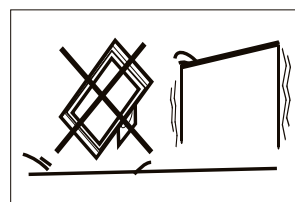

Не устанавливайте телевизор на неустойчивую тележку, подставку, полку или столик. Результатом падения телевизора могут стать серьёзные травмы и повреждение устройства.

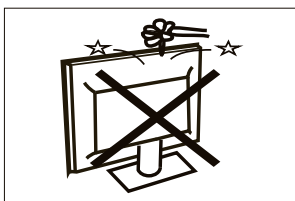

Не роняйте и не засовывайте посторонние предметы в щели или отверстия телевизора. Избегайте попадания любой жидкости в телевизор.

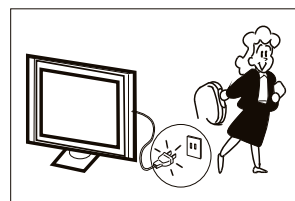

Если вы не собираетесь использовать телевизор на протяжении длительного времени, отключите вилку шнура питания от розетки электросети переменного тока.

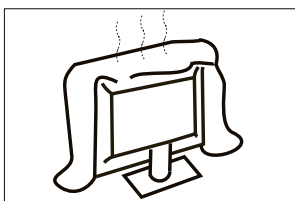

Не перекрывайте вентиляционные отверстия на задней крышке телевизора. Надлежащая вентиляция предотвращает неисправности электрических компонентов.

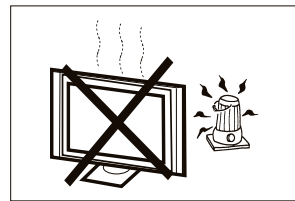

Не поворачивайте телевизор воздействию прямых солнечных лучей и других источников тепла. Не ставьте телевизор непосредственно на приборы, излучающие тепло, такие как видеокассетные плееры и аудиоусилители. Не ставьте на телевизор источники открытого огня, например, свечи.

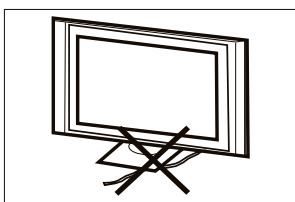

Не ставьте телевизор на шнур питания.

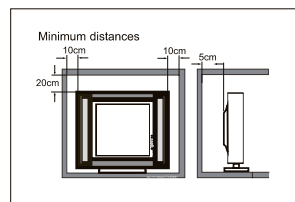

Если вы собираетесь вмонтировать телевизор в мебель или схожую конструкцию, соблюдайте необходимые минимальные расстояния. Тепловыделение может сократить срок службы вашего телевизора и представлять опасность.

Введение

БУДЬТЕ ОСТОРОЖНЫ!

Никогда не нарушайте целостность компонентов внутри телевизора, или каких-либо других элементов регулировки, не описанных в данном руководстве. Все LED-телевизоры являются высоковольтным электрическим оборудованием.

При очистке от пыли или капель воды экрана или корпуса, или при чистке вокруг любых кнопок или разъемов, кабель питания должен быть извлечен из розетки. Протрите телевизор мягкой, сухой, непыльной тканью.

Во время грозы отсоедините кабель питания и кабель наружной / домашней антенны для предотвращения повреждения телевизора и любых других устройств, подключенных к нему. Все ремонтные работы должны выполняться только квалифицированными телемастерами.

Основные функции

- ① Использование в качестве телевизора, дисплей;
- ② Высокая яркость, широкий угол обзора;
- ③ РЕЖИМ ПОДДЕРЖКИ Интерфейс
- ④ NICAM;
- ⑤ Сдвиг вещания по времени;

Основные параметры

Панель	55"
система ТВ	PAL-B/G , I , D/K SECAM-B/G , D/K , L , DVB-T, DVB-C, DVB-T2
Система видеосигнала Номер канала с запоминанием Входное напряжение	PAL/SECAM/MPEG2/MPEG4/H.265 1000 (DTV), 100 (ATV) AC 100 -240 V 50/60 Гц
Потребляемая мощность	150 Вт
Энергопотребление в режиме ожидания	≤0.50 Вт
Выходная мощность аудио (THD≤7%)	2x10 Вт
Входящий сигнал	Мультимедийный интерфейс высокой четкости (HDMI) x 3 AV вход x 1 LAN вход x 1 YPbPr вход x 1 CI x 1 USB x 3 RF Co-Ax x 1
Выходной сигнал	Наушники x 1 Оптический выход x 1
Горизонтальная развертка (ТВ линия)	Композитный видео вход > = 350 YPbPr > = 400

УСТАНОВКА

Найдите место в комнате, где свет не будет попадать на экран напрямую.

Полная темнота или бликование экрана может вызвать утомление глаз. Для комфортного просмотра рекомендуется мягкое неяркое освещение.

Оставьте достаточно места между телевизором и стеной, чтобы обеспечить вентиляцию.

Избегайте чрезмерно теплых мест во избежание возможного повреждения корпуса или преждевременного выхода из строя компонентов.

Не закрывайте вентиляционные отверстия при использовании телевизора.

HDMI

РЕЖИМ ПОДДЕРЖКИ

	РАЗРЕШЕНИЕ	Част.верт.разв. (Гц)	Част. гориз. разв. (кГц)
1	800x600	60	37.88
2	1024x768	60	48.36
3	1360x768	60	47.7
4	1280x768	60	47,3
5	1920x1080	60	67,5
6	3840x2160	30	67,5
7	3840x2160	50	112.5
8	3840x2160	60	135

Руководство по монтажу подставки

1. Установите боковую панель телевизора на платформу и вставьте две стойки в телевизор, чтобы отверстия для винтов на стойках соответствовали правильным отверстиям.

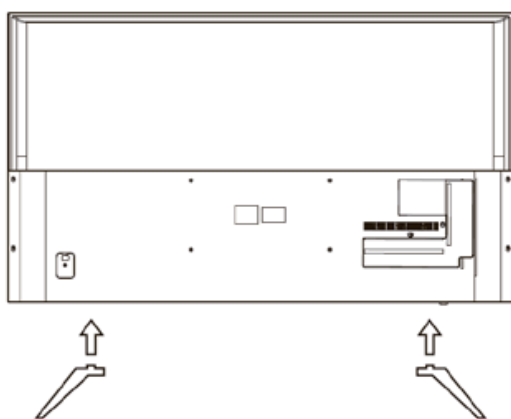

2. Закрепите винты на нижней части задней крышки, по одной на каждую сторону, завершив сборку.

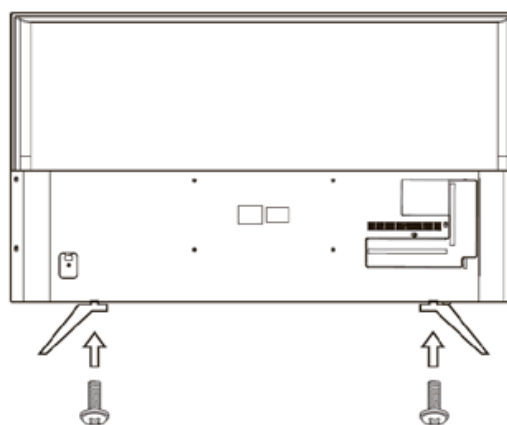

M4x18MM

ИНСТРУКЦИИ ПО МОНТАЖУ

Найдите место в комнате, где свет не будет попадать на экран напрямую. Полная темнота или бликование экрана может вызвать утомление глаз. Для комфортного просмотра рекомендуется мягкое неяркое освещение.

Оставьте достаточно места между телевизором и стеной, чтобы обеспечить вентиляцию. Пожалуйста, не пытайтесь вращать телевизор на подставке.

Избегайте чрезмерно теплых мест во избежание возможного повреждения корпуса или преждевременного выхода из строя компонентов.

Руководство по настенному монтажу

Этот телевизор можно закрепить на стене следующим образом:

1. Поместите светодиодный ЖК-телевизор на твердую поверхность. Наклейте мягкий материал на переднюю часть экрана, чтобы защитить ее от повреждений.

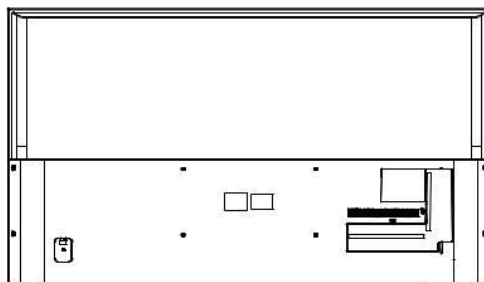

2. Используйте четыре винта, предусмотренные для крепления телевизора на настенный кронштейн (не входит в комплект), и четыре стандартных VESA-отверстия на задней панели телевизора.

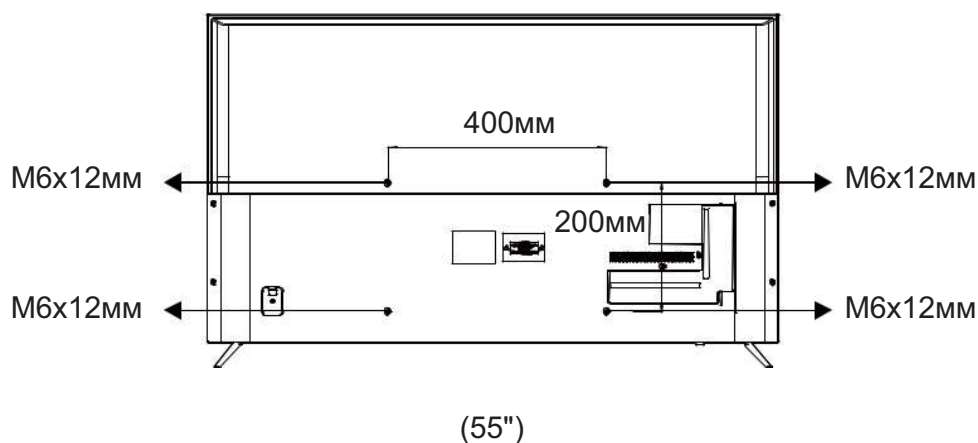

Передняя панель управления

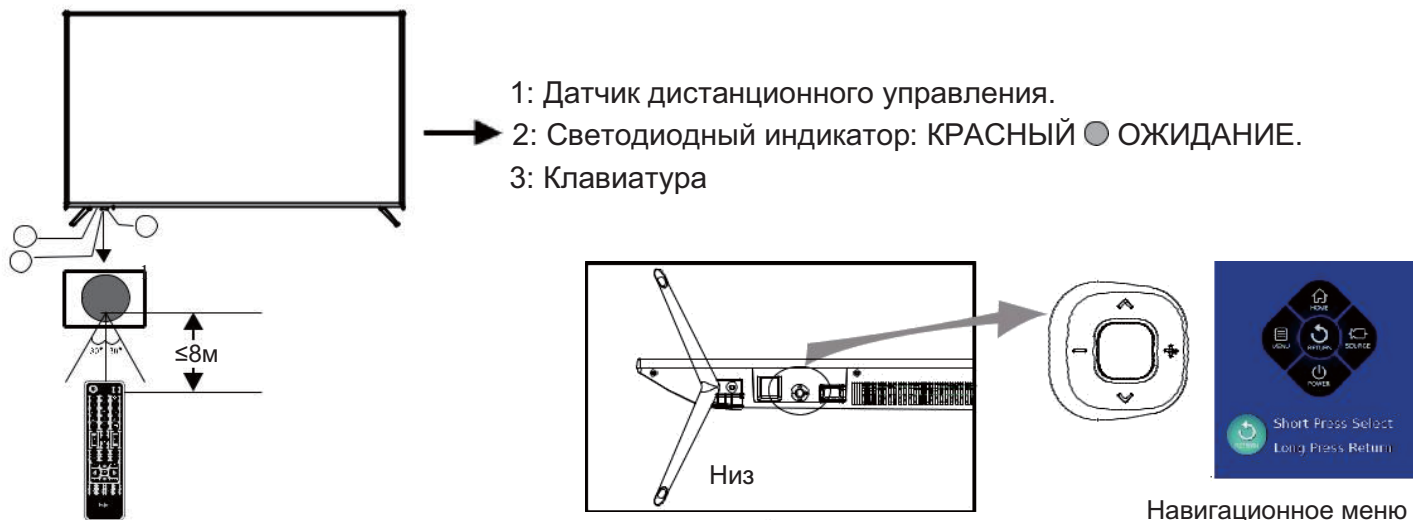

Статус ТВ	Средняя кнопка	Вверх / вниз	Влево / вправо
Отсутствует изображение	Откройте меню навигации	Включение и выключение канала аналогового и цифрового ТВ.	При отсутствии воспроизведения аудио, нажмите громкость управления / вниз.
Статус меню навигации (Если эта модель не имеет соответствующих функций, значок будет серым) *	Нажмите, чтобы открыть меню навигации, нажмите еще раз, чтобы закрыть меню. Если не последует никаких действий, меню автоматически исчезнет через 5 секунд.	Нажмите для входа на домашнюю страницу, режим ожидания. Нажмите соответствующую кнопку, будет подсвечен значок выделен, сигнализируя об успешной работе функции	Нажмите, чтобы войти в меню, источник входного сигнала. Нажмите соответствующую кнопку, будет подсвечен значок выделен, сигнализируя об успешной работе функции
Меню, Домой, или Состояние программы на ТВ	Короткое нажатие для подтверждения, эквивалентно клавише подтверждения на пульте дистанционного управления. Длительное нажатие для возврата эквивалентно клавише возврата на пульте дистанционного управления.	Функции кнопки эквивалентны клавише вверх / вниз на пульте дистанционного управления.	Функции кнопки эквивалентны клавише Вправо / Влево на пульте дистанционного управления.
в режиме ожидания	Нажмите, чтобы включить питание	—	—
Другие состояния	Нажатие эквивалентно клавише подтверждения на пульте дистанционного управления. Может быть включено и приостановлено воспроизведение медиаплеера всплывающем меню настроек.	Функции кнопки эквивалентны клавише вверх / вниз на пульте дистанционного управления.	Функции кнопки эквивалентны клавише Вправо / Влево на пульте дистанционного управления. При работе медиа видеопроигрывателя, функция быстрой перемотки вперед и функция быстрой перемотки назад.

Задние / боковые разъемы

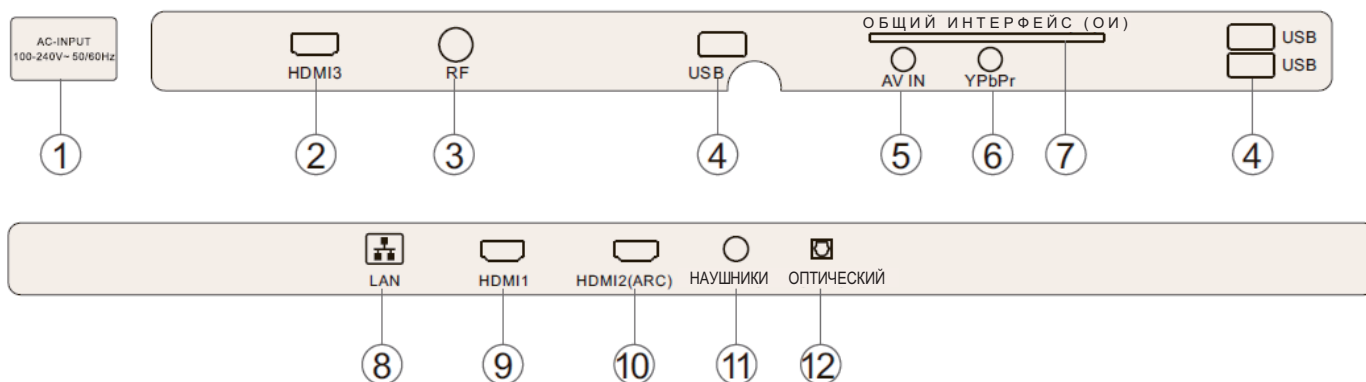

1 **Источник питания переменного тока** ВХОД

2 **HDMI3** ВХОД

3 **ANT** ВХОД

4 **USB** ВХОД

5 **AV IN** ВХОД

6 **YPbPr** ВХОД

7 **ОБЩИЙ ИНТЕРФЕЙС (ОИ)** ВХОД

8 **LAN:** ВХОД

9 **HDMI1** ВХОД

10 **HDMI2 (ARC)** ВХОД

11 **НАУШНИКИ** аналоговый аудио Выход

12 **ОПТИЧЕСКИЙ** Выход

Подключение к телевизору Haier

- G Зеленый (Y)
- B Синий (Pb/Cb)
- W Белый (AUDIO-L)
- R Красный (AUDIO-R, Pr/Cr)
- Y Желтый (VIDEO)

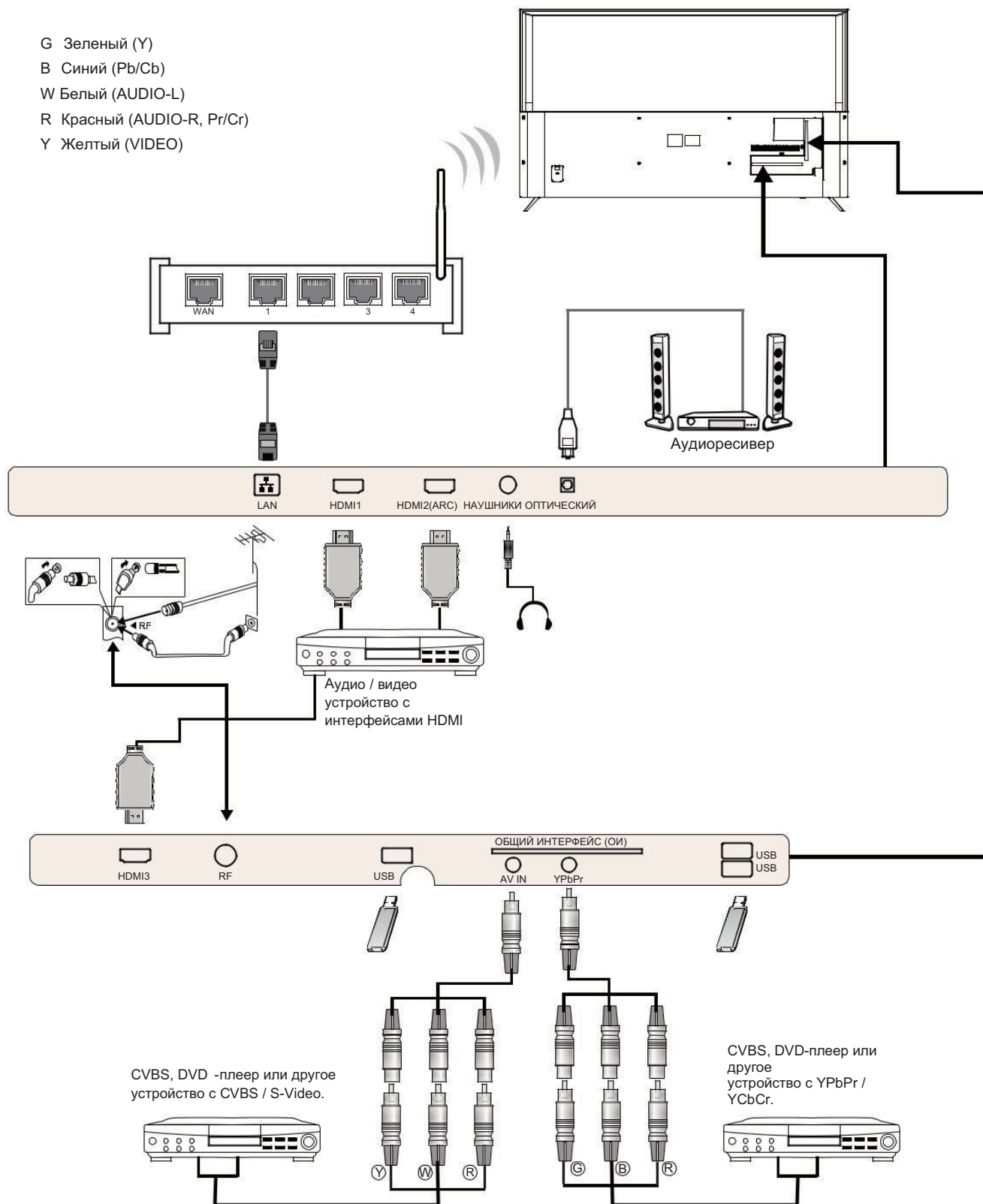

Подключение к телевизору Haier

Подключение DVD-плеера / Спутникового / кабельного абонентского приемника / игровой приставки /

Портативного компьютера

Есть несколько вариантов подключения DVD-плеера / спутникового или кабельного абонентского приемника / игровой приставки / ноутбука к телевизору.

HDMI РАЗЪЕМ

1 Если устройство, которое вы хотите подключить к ТВ включено, выключите устройство в первую очередь.

2 Подключите кабель HDMI (не входит в комплект) из гнезда HDMI на телевизоре к DVD-плееру, кабельному ресиверу или игровой консоли.

3 Включите устройство, которое вы только что подключили к телевизору

4 Для выбора устройства, подключенного с помощью кабеля HDMI нажмите кнопку **SOURCE** на пульте дистанционного управления и используйте клавиши **▼ ▲** для выбора **HDMI**, затем нажмите **OK**.

AV АУДИО ВИДЕО РАЗЪЕМ

(Желтый / белый / красный)

1 Убедитесь, что телевизор и устройство выключены перед подключением.

2 Подключите кабели AV (не входит в комплект) из Видео (желтый) и Аудио (белый, красный) разъемов на телевизоре к DVD-плееру или игровой консоли и т.д.

3 Для выбора устройства, подключенного с помощью кабеля AV, нажмите кнопку **SOURCE** на пульте дистанционного управления и используйте клавиши **▼ ▲** для выбора AV, затем нажмите **OK**.

КОМПОНЕНТНЫЙ РАЗЪЕМ

(Зеленый / синий / красный) + (белый / красный)

1 Убедитесь, что телевизор и устройство выключены перед подключением.

2 Подключите кабели (не входят в комплект) из разъемов COMPONENT IN Y, Pb, Pr (зеленый, синий, красный) и L-Audio-R (белый, красный) на телевизоре к DVD-плееру или игровой консоли и т.д.

3 Для выбора устройства, подключенного с помощью кабеля COMPONENT нажмите кнопку **SOURCE** на пульте дистанционного управления и используйте клавиши **▼ ▲** для выбора YPbPr, затем нажмите **OK**.

USB РАЗЪЕМ

1 К телевизору можно подключить большинство USB-накопителей; некоторые цифровые камеры также могут работать.

2 Подключите USB-накопитель (не входит в комплект) или кабель USB (не входит в комплект) к телевизору.

3 Чтобы выбрать устройство USB, подключенное к телевизору, нажмите кнопку **SOURCE** на пульте дистанционного управления и используйте клавиши **▼ ▲** для выбора USB, затем нажмите **OK**.

Прим. 1: Совместимо только с файлами *.jpg и *.mp3, работа других типов файлов не гарантируется.

Прим. 2. Apple iPhone и iPad несовместимы с вашим телевизором.

Прим. 3. При подключении устройства к разъему USB старайтесь, чтобы USB-кабель был как можно короче.

ГНЕЗДО ДЛЯ НАУШНИКОВ

Вставьте штекер наушников в гнездо для наушников на телевизоре. Динамики телевизора будут приглушены. В качестве альтернативы можно также подключить внешние динамики, если требуется.

LAN-ВХОД

Подключение вашего телевизора к Интернет-маршрутизатору с помощью кабеля Ethernet. Это нужно для таких услуг, как красная кнопка, и телевизионные услуги по требованию / продленного доступа.

ОПТИЧЕСКИЙ ВЫХОД

Используйте оптический кабель для подключения оптического разъема телевизора к аудио коаксиальному входу внешнего аудио приемника. Включите устройства в розетку перед включением телевизора.

ОБЩИЙ ИНТЕРФЕЙС

Разъем общего интерфейса (CI) предназначен для установки модуля условного доступа (CA) и Smart-карты для платного просмотра телепередач и использования дополнительных услуг.

Для получения дополнительных сведений об этих модулях и порядке оформления подписки обратитесь к провайдеру услуги общего интерфейса.

Обращаем внимание на то, что наша компания не поставляет CA-модули и Smart-карты, а также не предлагает их в качестве дополнительного оборудования.

Предупреждение

- Перед вставкой модуля в разъем Common Interface следует выключить телевизор.

1 Правильно разместите CA-модуль, затем вставьте Smart-карту в CI-разъем на боковой панели телевизора.

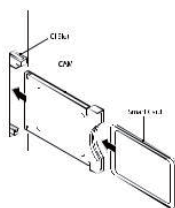

2 После включения телевизора появится следующее сообщение (если CI-модуль был обнаружен): Дождитесь момента активации карты.

CI Module Inserted

3 Нажмите кнопку MENU и нажмите кнопки ◀▶ для выбора канала, затем нажмите ▼ чтобы войти в подменю Channel. Нажмите ◀▶ для выбора ALL, а затем нажмите кнопку OK, чтобы выбрать информацию ОИ.

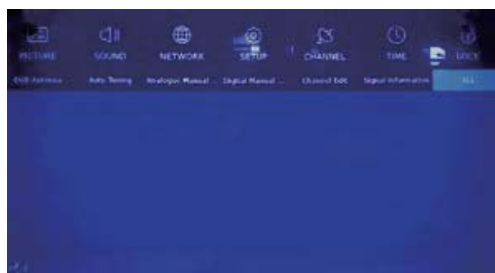

4 Появятся подробные данные об используемой CI-карте.

5 Для перехода в меню карты нажмите кнопку OK. Информацию по установке см. в инструкции по эксплуатации модуля.

6 После удаления модуля на экране появится следующее сообщение.

CI-модули были удалены

Использование пульта дистанционного управления

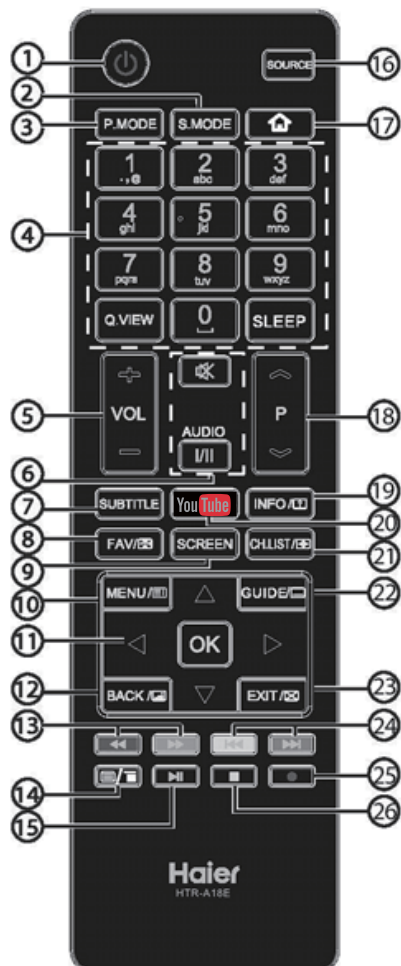

#	Кнопка	Описание
1	⏻ (Power)	Включение/выключение
2	S.MODE	Выбор режима эпизодов SCENE
3	P.MODE	Выбор режима ENERGY
4	0-9	Ввод номера канала или пароля
	Q.VIEW	Возврат к предыдущему каналу
	SLEEP	Включение таймера ожидания
5	VOL +/-	Регулировка уровня громкости
	🔇 (Mute)	Включение/выключение звука
6	AUDIO (I/II)	Выбор систем Mono, Nicam для канала в режиме ATV. Выбор языка (аудио) для канала в режиме DTV
7	SUBTITLE	Включение/выключение субтитров
8	FAV	Вызов списка избранных каналов. Фиксация страницы в режиме телетекста.

9	SCREEN	Изменение формата изображения
10	MENU	Вызов экранного меню. По нажатию в режиме телетекста открывается страница INDEX.
11	▲▼◀▶	Навигация в экранном меню
	OK	Подтверждение выбора
12	BACK	Возврат к предыдущему экрану. По нажатию в режиме телетекста происходит переход в смешанный режим.
13	◀◀ (reverse) ▶▶ (forward)	Перемотка вперед или воспроизведение в обратном направлении в мультимедийном режиме.
14	📄/☰	Вызов или закрытие страницы телетекста в режиме телетекста
15	⏮ (play/pause)	Воспроизведение/пауза в мультимедийном режиме
16	SOURCE	Вызов списка источников входного сигнала
17	🏠	Переход к домашней странице Home Page
18	P ↕	Переключение каналов
19	INFO	Вызов информации о канале. Отображение скрытой информации в режиме телетекста
20	YouTube	Эти модели не поддерживают функцию YouTube.
21	CH.LIST	Вызов списка каналов. Переключение верхнего, нижнего или полноэкранного вида изображения в режиме телетекста
22	GUIDE	Вызов электронной программы передач в режиме TV. Вызов субстраницы телетекста
23	EXIT	Выход из экранного меню. Скрытие текста в режиме телетекста
24	◀◀ (previous) ▶▶ (next)	Выбор предыдущего или следующего файла
25	● (REC)	Запись телепередачи, просматриваемой в режиме DTV
26	■ (stop)	Приостановка воспроизведения

Установка батареек в пульт дистанционного управления

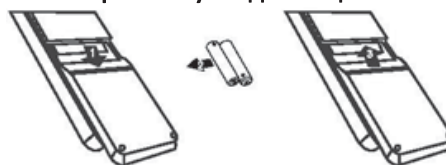



1. Снимите крышку отсека для батареек.
2. Вставьте две батарейки размера AAA напряжением 1,5В, соблюдая указанную полярность (+ или -).
3. Установите крышку отсека для батареек. Батарейки подлежат замене при наблюдении следующих особенностей: нестабильная или неправильная работа телевизора. Иногда телевизор не реагирует на нажатие кнопок на пульте дистанционного управления.

Примечание:

- 1) Рекомендуется использовать щелочные батарейки.
- 2) Батарейки следует извлекать, если они разряжены или если пульт дистанционного управления не будет использоваться в течение длительного времени.

TELETEXT

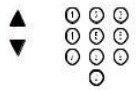
Телетекст представляет собой информационную систему, передаваемую по некоторым каналам, которую можно читать как газету. Он также предлагает доступ к субтитрам для зрителей с проблемами слуха или для тех, кто не знаком с языком передачи (кабельные сети, спутниковые каналы и т.д.)

Нажмите:	Вы получите:
<p>ТЕХТ</p>	<p>Это используется для вызова или выхода из режима телетекста. Появляется список элементов, которые могут быть доступны. Каждый элемент имеет соответствующий 3-значный код страницы номер. Если выбранный канал не транслирует телетекст, будет отображаться индикатор 100, и экран останется пустым (в этом случае выйдите из режима телетекста и выберите другой канал). Введите номер нужной страницы с помощью 0-9 вверх / вниз. Пример: страница 120, введите 120. Номер отображается в левом верхнем углу, показания счетчика изменяются и затем отображается страница. Повторите эту операцию для просмотра другой страницы. Если счетчик продолжает поиск, это означает, что страница не передается. Выберите другой номер.</p>
<p>ВЫБОР СТРАНИЦЫ</p> 	<p>Страница 120, введите 120. Номер отображается в левом верхнем углу, показания счетчика изменяются и затем отображается страница. Повторите эту операцию для просмотра другой страницы. Если счетчик продолжает поиск, это означает, что страница не передается. Выберите другой номер.</p>
<p>ПРЯМОЙ ДОСТУП К ЭЛЕМЕНТАМ</p> 	<p>Цветные кнопки отображаются в нижней части экрана. 4 цветные кнопки используются для доступа к элементам или соответствующим страницам. Цветные зоны мигают, если элемент или страница еще не доступна.</p>
<p>INDEX</p>	<p>Возврат на страницу содержания (как правило, страница 100).</p>
<p>SUB PAGE</p>	<p>Некоторые страницы содержат подстраницы, которые автоматически выводятся на экран в последовательном порядке. Эта кнопка используется для остановки или возобновления отображения суб-страницы. Индикация появляется в левом верхнем углу.</p>
<p>REVEAL</p>	<p>Отображение или скрытие скрытой информации (для игр).</p>
<p>EXIT</p>	<p>Выход из телетекста.</p>

ЭКСПЛУАТАЦИЯ

Первое включение

В соответствии с текстовой подсказкой перейдите в режим установки в первый раз.



Установите начальный пароль для вашего телевизора. Если выбрана Франция, пароль не может быть установлен как 0000.



Главный экран

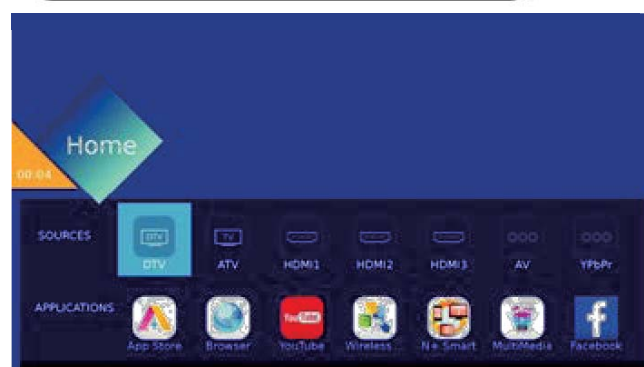

Нажмите **【HOME】** для входа в меню HOME.

Нажмите **【▼】 / 【▲】 / 【◀】 / 【▶】** для выбора источников и области применения. Нажмите **OK** для выбора.

ОБЛАСТИ ПРИМЕНЕНИЯ



НАСТРОЙКИ ТВ

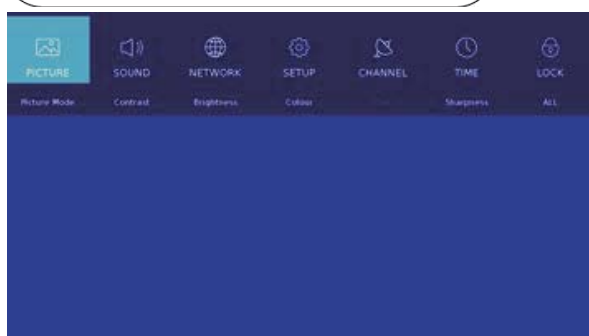

Нажмите кнопку MENU для отображения главного меню.

Нажмите [▼] / [▲] / [◀] / [▶] чтобы выбрать то, что вы хотите установить.

Нажмите OK для входа в настройку.

ИЗОБРАЖЕНИЕ

Нажмите [МЕНЮ] чтобы войти в главное меню, нажмите [◀] / [▶] для выбора меню изображения.



1. Нажмите [▼] / [▲] чтобы выбрать: / Контраст / Яркость / Цвет / Оттенок / Резкость / Цветовая температура / Формат изображения / Уменьшение шума.

2. Нажмите [◀] / [▶] для регулировки или выбора. Режим изображения

Нажмите [▼] / [▲] для выбора режима

изображения, затем нажмите [◀] / [▶] для выбора.

(Опции: Стандартный / Мягкий / Пользователь / Экономный / Яркий).

Примечание: Нажмите P.MODE для быстрого выбора режима изображения.

Стандартный: Для высокого качества изображения при нормальном освещении.

Мягкий: Цвета изображения более мягкие, чтобы защитить глаза.

Пользователь: Определяемые пользователем настройки изображения

Экономный: Уменьшение яркости экрана, улучшенная контрастность для экономии энергии.

Яркий: Это режим повышенной контрастности и резкости, чтобы сделать изображение более ярким.

Контраст / Яркость / Цвет / Четкость

Нажмите [▼] / [▲] для выбора

и нажмите [◀] / [▶] для настройки.

Контраст: регулировка контрастности изображения.

Яркость: регулировка яркости изображения.

Цвет: регулировка насыщенности цвета изображения.

Четкость: регулировка резкости изображения.

Цветовая температура

Отрегулируйте общий цвет изображения.

Нажмите [▼] / [▲] для выбора Цветовой температуры. Нажмите [◀] / [▶], чтобы выбрать.

(Опции: Холодный, Нормальный, Теплый).

Холодный: Дает изображение голубоватого оттенка.

Нормальный: Дает яркое изображение.

Теплый: Дает изображение красноватого оттенка.

Соотношение сторон

Нажмите [▼] / [▲] для выбора соотношения сторон, нажмите [◀] / [▶], чтобы выбрать. (Опции: Авто, 16:9, 4:3, Zoom1, Zoom2).

Шумоподавление

Опция для устранения интенсивности шума изображения.

Нажмите [▼] / [▲] чтобы выбрать функцию

подавления шума, и нажмите [◀] / [▶] чтобы выбрать выкл / Высокий / средний / низкий.

ЗВУК

Нажмите кнопку MENU для отображения главного меню. Нажмите [◀] / [▶] для выбора SOUND в главном меню.

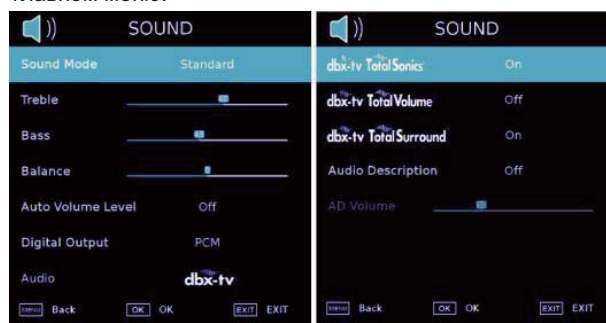

Нажмите [▼] / [▲] для выбора: Режим звука / ВЧ / Бас / Баланс / Автоматическая регулировка громкости / Цифровой выход / Описание аудио / Уровень AD

Нажмите OK / [◀] / [▶] для выбора или регулировки. Режим звучания

Нажмите [▼] / [▲] для выбора звукового режима, а затем нажмите [◀] / [▶] для выбора.

(Опции: Стандарт / Музыка / Кино / Ночь / Пользователь).

Примечание: Нажмите S.MODE для быстрого выбора режима звука.

Стандарт: Дает сбалансированный звук во всех средах.

Музыка: Сохраняет оригинальное звучание. Подходит для музыкальных программ. Фильм: Усиливает низкие и высокие частоты для получения насыщенного звука.

Ночь: Ночной режим.

Пользователь: только в этом режиме пользователь может переключаться на другие режимы звука, режим прямого переключения автоматически переключается в пользовательский режим.

Баланс

Отрегулируйте баланс левого и правого выходного каналов. Нажмите **【▼】 / 【▲】** для выбора баланса, а затем нажмите **【◀】 / 【▶】** для регулировки.

Уровень автоматической регулировки громкости

Нажмите **【▼】 / 【▲】** для выбора автоматического уровня громкости, а затем нажмите **【◀】 / 【▶】** для выбора ON / OFF. При выборе "ON", громкость будет пытаться остаться постоянной.

Цифровой выход

Нажмите кнопку **▼ / ▲**, чтобы выбрать цифровой выход, а затем нажмите **【◀】 / 【▶】**, чтобы выбрать. (Опции: PCM, Авто)

Аудио усиление

Нажмите **【▼】 / 【▲】** для выбора аудио усиления, затем нажмите **【◀】 / 【▶】** для выбора выкл / DBX-TV / surround. Когда вы выбираете стандартный режим звука, режим DBX-TV будет выбран автоматически.

Аудиоописание

Нажмите **【▼】 / 【▲】** для выбора Аудиоописания, а затем нажмите **【◀】 / 【▶】** для выбора ON / OFF.

Громкость AD

Нажмите **【▼】 / 【▲】** для выбора Громкости AD, а затем нажмите **【◀】 / 【▶】** для регулировки.

СЕТЬ

Нажмите **【◀】 / 【▶】** для выбора **Сети** в главном меню.

Нажмите **【▼】 / 【▲】** для выбора: Конфигурация сети/ IP Config / Информация сети / Проверка сети

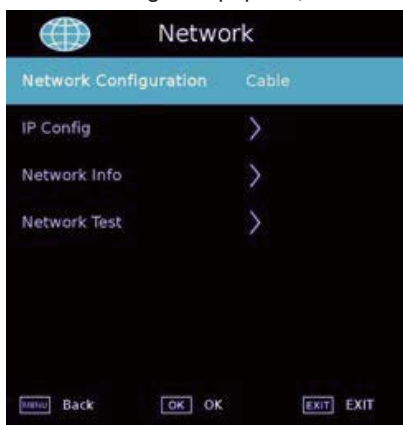

Конфигурация сети

Выберите Wi-Fi или кабельную сеть.

Нажмите **▼ / ▲ / 【◀】 / 【▶】** для выбора конфигурации сети, а затем нажмите кнопку Enter для подтверждения.

Настройка IP / Wi-Fi Информация сети

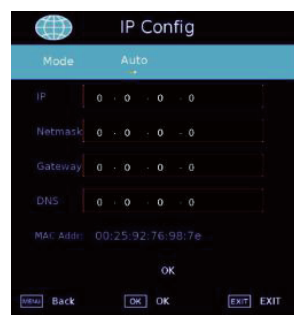

Проверка сети



Автоматический поиск Wi-Fi



НАСТРОЙКА

Нажмите **【▼】 / 【▲】** для выбора: Язык / Язык аудио / язык субтитров / с нарушениями слуха / Синий экран / Файловая система PVR / Первая Установка / Обновление программного обеспечения (USB) / Обновление программного обеспечения (Сеть) / Сброс TV / HDMI CEC / Настройка порта HDMI / HbbTV / Режим использования.

Нажмите **【◀】 / 【▶】**, чтобы произвести настройку.

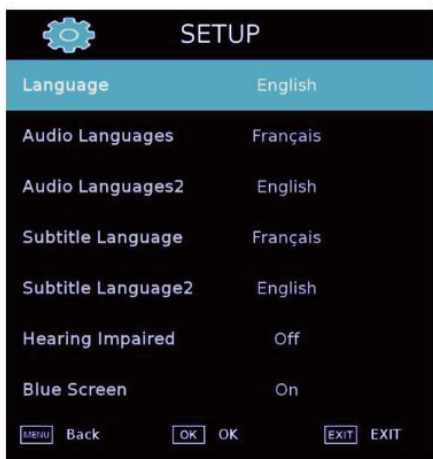

Язык

Нажмите кнопку ▼ / ▲ для выбора языка. Нажмите [◀] / [▶] для выбора языка дисплея.

Язык аудио

Нажмите кнопку ▼ / ▲ для выбора языка аудио. Нажмите [◀] / [▶] для выбора языка аудио.

Язык субтитров

Нажмите кнопку ▼ / ▲ для выбора языка субтитров. Нажмите [◀] / [▶] для выбора языка субтитров.

Нарушение слуха

Нажмите кнопку ▼ / ▲ для выбора режима для лиц с нарушением слуха. Нажмите [◀] / [▶], чтобы включить или выключить этот режим.

Синий экран

Нажмите кнопку ▼ / ▲, чтобы выбрать Синий экран. Нажмите [◀] / [▶], чтобы включить или выключить этот режим.

Файловая система PVR

Запись выбранной программы.

Для PVR нажмите ▼ / ▲, затем нажмите OK для подтверждения.

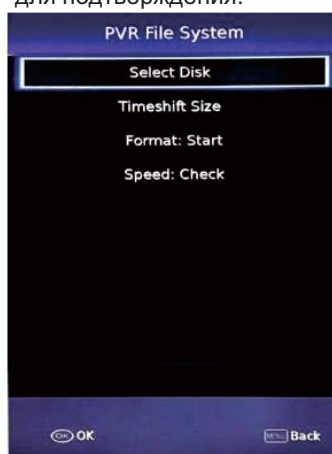

Начальная установка

Нажмите ▼ / ▲ для выбора Установки в первый раз, затем нажмите кнопку Enter, чтобы войти в подменю.

Обновление программного обеспечения (USB)



Сброс ТВ



HDMI CEC



Настройки HDMI-порта



Примечание: при выборе HDMI 2.0 Full, этот HDMI может принимать 2160P @ 60Гц 4: 4: 4; когда вы выбираете HDMI 2.0 Light, этот HDMI может принимать 2160P @ 60Гц 4: 2: 0 и ниже.

HbbTV

Вы можете выбрать ON / OFF для HbbTV.

Режим использования

Вы можете выбрать домашний режим или режим магазина.

В режиме магазина будет отображаться следующая метка.

Обратитесь к изображению реального ТВ.



КАНАЛ

Нажмите **【▼】 / 【▲】** для выбора: DVB Антенна / Автоматическая настройка / Аналоговое Сканирование вручную / Цифровое Сканирование вручную / Редактирование канала / Информация Сигнала / Информация ОИ / Список записей / Расписание / OAD. Нажмите **OK / 【◀】 / 【▶】**, чтобы войти.

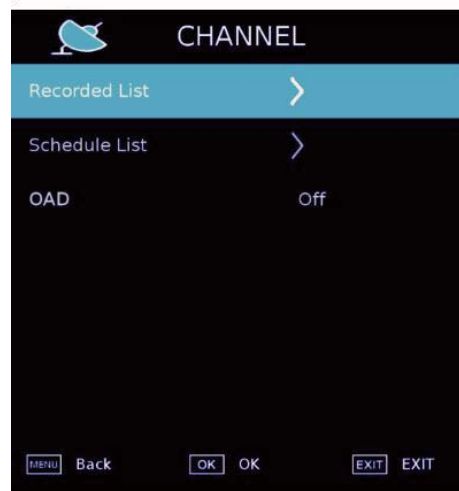
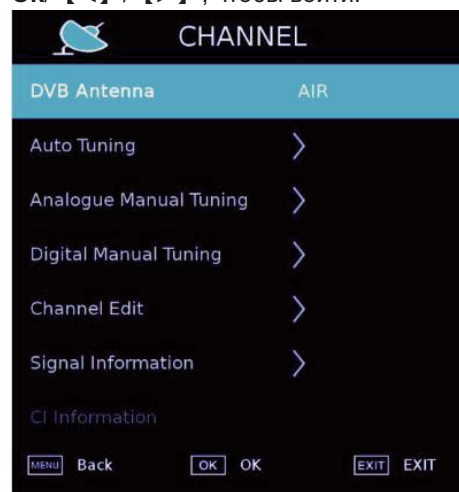

Автонастройка



Аналоговая настройка вручную



Цифровая ручная настройка



Редактирование канала



Информация сигнала

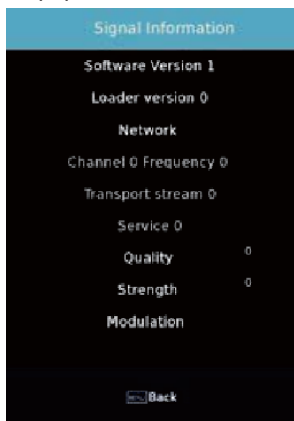

Расписание

Time	Date	Programme Title	Channel Name

Список каналов



ВРЕМЯ

Нажмите **【▼】** / **【▲】** для выбора: Время откл. / Время вкл. / Таймер сна / OSD Таймер / Автосон / Часовой пояс. Нажмите **【◀】** / **【▶】**, чтобы произвести настройку.

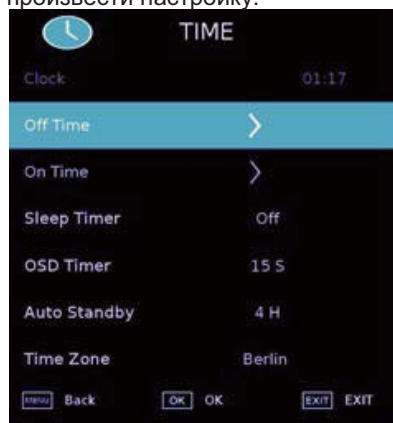

Время отключения



Эксплуатация

Время включения



Таймер сна

Нажмите [▼] / [▲] для выбора функции

Таймер сна, Нажмите [◀] / [▶], чтобы выбрать.

(Опции: выключено, 10мин, 20мин, 30мин, 60мин, 90мин, 120мин, 180min, 240min).

OSD Таймер

Нажмите [▼] / [▲] для выбора функции

OSD Таймер, Нажмите [◀] / [▶], чтобы выбрать.

(Опции: Всегда, 5с, 10с, 15с, 30с, 60с).

Автоматический режим ожидания

Нажмите [▼] / [▲] для выбора автоматического режима ожидания, Нажмите [◀] / [▶], чтобы выбрать.

(Опции: Откл., 3ч, 4ч, 5ч).

Часовой пояс

Нажмите [▼] / [▲] для выбора часового

пояса, Нажмите [◀] / [▶], чтобы выбрать.

БЛОКИРОВКА

Нажмите [▼] / [▲] для выбора: Система / Гостиничная блокировка / Установить пароль / Блокировка канала / Родительские настройки

Нажмите [◀] / [▶], чтобы произвести настройку.

Установка пароля

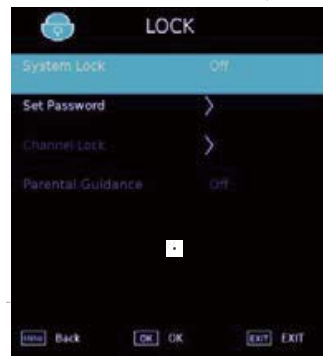

По умолчанию пароль 0000, универсальный пароль 9443.

Блокировка канала



Родительские настройки

Некоторые программы могут быть непригодны для детей.

С помощью Родительских настроек родители могут автоматически оградить детей от неподходящих шоу.

Нажмите кнопку ▼ / ▲ для выбора пункта

Родительские настройки. Нажмите ▼ / ▲ для выбора Откл., 4, 5, 6, 7 ... 18. (Возраст детей)

SMART MEDIA

Кино

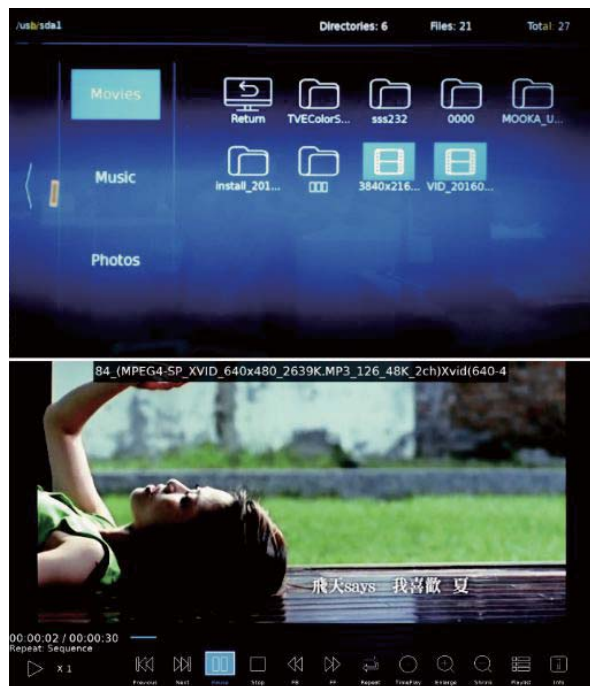

Музыка

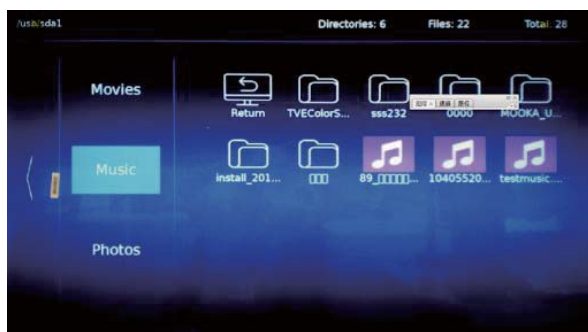

Фото



Руководство по программам

Нажмите **[РУКОВОДСТВО]** для входа в меню РУКОВОДСТВО ПО ПРОГРАММАМ.



Язык субтитров

Нажмите **[СУБТИТРЫ]** для входа в меню языка субтитров.



Список избранного

Нажмите **[FAV]** для входа в Список избранного.



Язык аудио

Нажмите **[AUDIO]** для входа в меню Язык аудио.

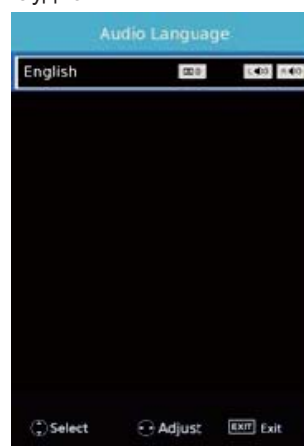

[ГЛАВНАЯ] Нажмите здесь, чтобы войти в домашнюю страницу.

[МЕНЮ] Нажмите здесь, чтобы войти в меню.

[НАЗАД] Нажмите здесь, чтобы вернуться к предыдущему меню.

[ИСТОЧНИК] Нажмите здесь, чтобы войти в список источников.

[ПИТАНИЕ] Нажмите эту кнопку, чтобы включить / выключить телевизор

Гостиничный режим

Чтобы войти в меню гостиничного режима

Нажмите клавишу меню, затем последовательно нажмите 1,0,0,1

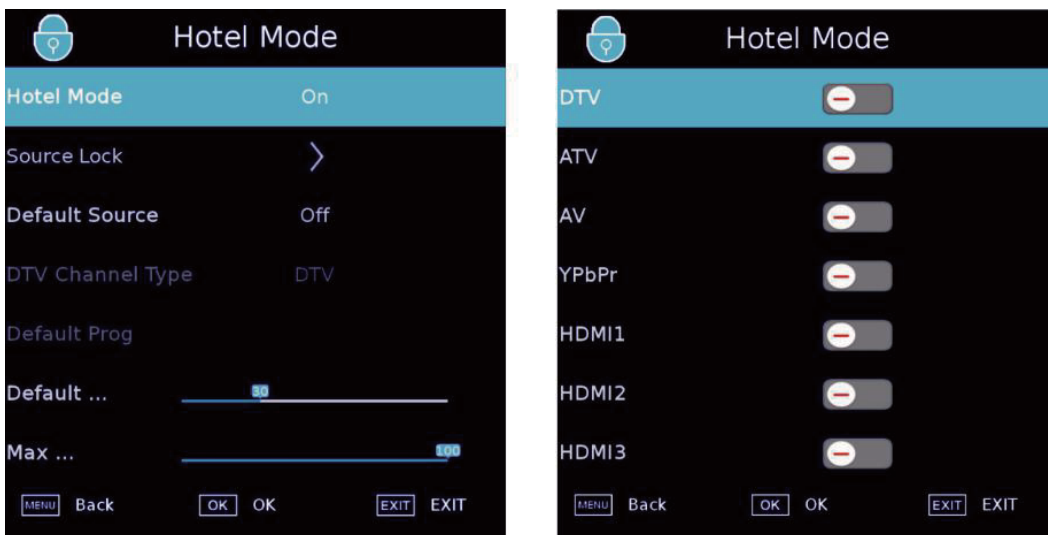

Гостиничный режим

Мы можем активировать гостиничный режим в данном разделе. Выберите "Гостиничный режим" и нажмите кнопку ► или ◀ чтобы включить или отключить его. Другие опции могут быть установлены только тогда, когда гостиничный режим включен.

Блокировка источника

Мы можем установить статус каждого источника в данном разделе. Выберите "Source Lock" и нажмите "OK".

Источник по умолчанию

Мы можем установить источник по умолчанию в этом разделе. Выберите "Источник по умолчанию" и нажмите кнопку ► или ◀ чтобы выбрать другой источник.

DTV-канал

Если DTV является Источником по умолчанию, эта запись действительна, вы можете выбрать DTV / RADIO / DATA.

Программа по умолчанию

Если DTV или ATV является Источником по умолчанию, и имеет каналы, эта запись действительна, и можно установить канал по умолчанию.

Громкость по умолчанию

Мы можем задать этот параметр, чтобы определить громкость по умолчанию в режиме гостиницы.

Макс. громкость

Мы можем установить этот параметр, чтобы определить максимальную громкость в режиме гостиницы.

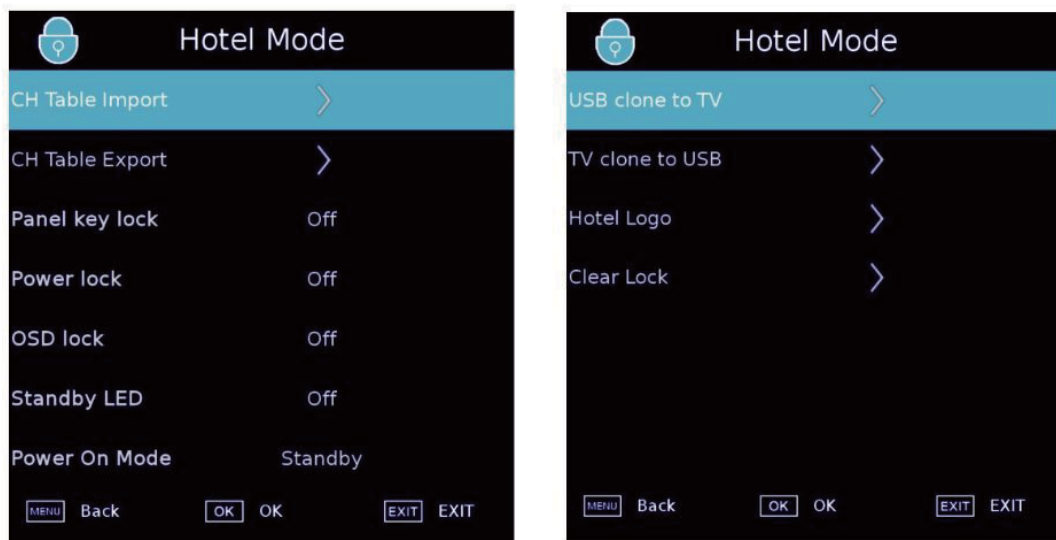

Импорт таблицы каналов

Мы можем восстановить параметры канала с USB диска. Вставьте USB-диск, выберите "Импорт таблицы каналов" и нажмите кнопку ОК, чтобы восстановить параметры. Имя файла MS6488_HOTELMODE_TABLE.json в USB.

Экспорт таблицы каналов

Мы можем клонировать параметры канала на USB-диск. Вставьте USB-диск, выберите "Экспорт таблицы каналов" и нажмите ОК, чтобы клонировать таблицу. Имя файла MS6488_HOTELMODE_TABLE.json в USB.

Блокировка клавиш панели

Для блокировки клавиш панели.

Блокировка питания

Блокировка кнопки питания на пульте дистанционного управления,

Блокировка OSD

Блокировка меню, блокировка главного меню, для разблокировки необходимо нажать menu+1001 для входа в гостиничный режим, после чего произойдет разблокировка.

LED в режиме ожидания

Используется для управления работой светодиодных огней, при переходе в режим ожидания, индикатор режима ожидания горит красным, при включении, индикатор режима ожидания гаснет,

Режим включения питания

Этот параметр используется для установки режима включения питания.

Клонирование с USB на ТВ

Этот параметр используется для импорта конфигурации Гостиничного режима с USB на ТВ.

Клонирование с ТВ на USB

Этот параметр используется для импорта конфигурации Гостиничного режима с ТВ на USB.











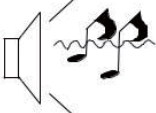

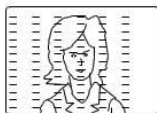
Логотип гостиницы

Замена логотипа, Необходимо наличие изображения под названием hotel_logo.jpg на USB.

Очистка блокировки

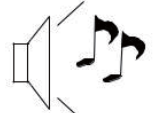
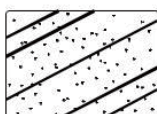
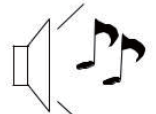
Настройки гостиничного режима можно сбросить. Выберите "Отключить блокировку" и нажмите ОК, параметр будет сброшен по умолчанию.

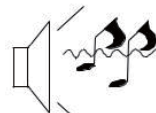
Поиск и устранение неполадок

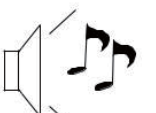
Признак наличия проблемы		Решение проблемы
Изображение	Звук	
 <p>Шумы</p>	 <p>Шумы</p>	<p>Проверьте положение антенны, ее направление или подсоединение</p>
 <p>Дублированное изображение</p>	 <p>Нормальный звук</p>	<p>Проверьте положение антенны, ее направление или подсоединение</p>
 <p>Интерференция</p>	 <p>Шумы</p>	<p>Помехи от электронного оборудования, автомобиля или мотоцикла, от флуоресцентных ламп</p>
 <p>Нормальное изображение</p>	 <p>Без звука</p>	<p>Проблема с громкостью (включен режим «без звука», отошел аудиокабель или неверно подключена аудиосистема)</p>
 <p>Отсутствует</p>	 <p>Нет звука</p>	<p>Вставьте сетевой шнур. Включите питание. Настройте контрастность и яркость изображения и громкость звука. Нажмите кнопку режима ожидания на пульте дистанционного управления для проверки</p>
 <p>Нет цвета</p>	 <p>Нормальный звук</p>	<p>Настройте цвет.</p>
 <p>Изображение разорвано</p>	 <p>Нормальный или приглушенный звук</p>	<p>Перенастройте канал.</p>
 <p>Нет цвета</p>	 <p>Шумы</p>	<p>Проблемы с телесистемой.</p>
 <p>Черная полоса вверху и внизу</p>	 <p>Нормальный звук</p>	<p>Измените формат картины, чтобы увеличить изображение</p>

Поиск и устранение неполадок

Мой телевизор не отображает картинку на моем ноутбуке/ПК при подключении.

Большинство ПК и ноутбуков при подключении к VGA-разъему (синий 15-контактный разъем на вашем ПК или ноутбуке) требуют нажатия некоторых кнопок на клавиатуре, чтобы получить изображение на экране телевизора или другом внешнем дисплее. Это, как правило, F7 (для техники Dell), F4 (для HP/Samsung) или F5 (для Toshiba). На ноутбуках вы должны нажать клавишу Fn одновременно с клавишей F.

Я подключил свой компьютер/ноутбук к телевизору и получил изображение, однако звука нет. Почему?

Кабель VGA передает только видеoinформацию или изображение. Вам необходимо подключить отдельный кабель к гнезду наушников (разъем 3,5 мм) на вашем ПК/ноутбуке к гнезду 3,5 мм (PC Audio IN) на телевизоре. Также вам следует выбрать пункт «ПК» с помощью кнопки Source на пульте дистанционного управления. В качестве альтернативы подключите ваш ПК/ноутбук с помощью кабеля HDMI, если ваш ПК/ноутбук имеет разъем HDMI. HDMI транслирует одновременно аудио- и видеоинтерфейс.

При переключении каналов изображение не изменяет размер автоматически.

Убедитесь, что для разрешения установлено значение «Авто» на всех входах: ATV, DTV, SCART, HDMI 1, 2 и т. д. Чтобы установить соотношение сторон (Авто, 4:3 или 16:9), нажмите кнопку Source с ATV и повторите для всех входных источников ATV, DTV, SCART, HDMI 1 и 2, поскольку каждый входной источник контролируется отдельно. Нажмите кнопку «МЕНЮ». Нажмите стрелку вправо, чтобы получить доступ к подменю «Изображения». Нажмите стрелку вниз для выбора разрешения. Выберите «Авто». Нажмите «Выход». Повторите эти действия для всех входных источников.

Я только что подключил DVD-плеер или другое оборудование к моему телевизору, и оно не работает.

Это применимо к любому элементу оборудования, подключенному к телевизору

1. Выключите телевизор и DVD-проигрыватель (извлеките вилки из розеток электросети, не оставляйте режим ожидания).
2. Выключите все оборудование, подключенное к разъему SCART.
3. Отключите SCART-штекер от телевизора.
4. Вставьте вилку и включите телевизор.
5. Подключите и включите DVD-плеер.
6. Выберите HDMI в меню источников.
7. Нажмите воспроизведение на DVD-плеере и убедитесь, что фильм воспроизводится нормально.

ПРИМЕЧАНИЕ: гнездо SCART имеет приоритет над HDMI. Важно, чтобы оборудование, подключенное к разъему SCART на телевизоре, было именно выключено (не оставлено в режиме ожидания). Выполните вышеозначенные шаги. Если после их выполнения DVD-плеер работает, значит, телевизор в порядке (возможно, HDMI-разъемы были удалены и подключены обратно на включенном телевизоре). Никогда не удаляйте и не подключайте кабели HDMI или любое цифровое оборудование при включенном оборудовании. Всегда полностью выключайте все оборудование при отключении или подключении любого цифрового оборудования.

Устранение неисправностей цифрового телевизора: проблемы и возможные пути их решения

Изображение разбивается на пиксели

Типичным примером проблемы с приемом сигнала является **разделение на пиксели** (пикселизация) или **замораживание**. Иногда появляются **щелчки или скрипы**, или **звук пропадает**, или **нет приема**.

Ваша картинка может превратиться в пиксели из-за цифрового сбрасывания видеосигнала. Сброс сигнала может возникать в силу различных проблем: из-за слабого сигнала (см. о телевизионных антеннах ниже), из-за слабого сигнального кабеля (если используется кабельное соединение). Если проблема в слабом сигнале, необходимо использовать усилитель сигнала. Кабельный техник может помочь вам установить встроенный усилитель или предусилитель. Это позволит повысить уровень сигнала и устранить проблему пикселизации.

Если телевизионный сигнал поступает со спутника, проверьте вашу спутниковую антенну: не сдвинулась ли она от сильного ветра, не блокируется ли сигнал деревьями. В последнем случае качество телевизионного сигнала может изменяться, если дерево перекрывает спутниковую антенну и если спутник находится за ветками или листвой.

Отсутствующие каналы

Вы можете обнаружить **отсутствующие каналы** или получать каналы из неправильного региона. Иногда **интерактивные услуги (красная кнопка) не работают**. Это, как правило, вызвано слабым сигналом, см. о телевизионных антеннах ниже.

Телевизионные антенны

Цифровое наземное телевидение (Freeview) поступает к телевизору через антенну. Старая антенна, подходящая для аналогового телевидения, может не очень хорошо работать с цифровыми устройствами и поэтому, возможно, нуждается в обновлении. Если вы принимаете некоторые (но не все) цифровые каналы на DTV (Freeview) — например, вы принимаете BBC1, BBC2, Channel 4, но не ITV или 5-й канал — это, как правило, вызвано тем, что ваша антенна является узкополосной. В этом случае ее следует заменить широкополосной антенной.

Дефектные провода и кабели

Проверьте ваш телевизор. Правильно ли подключены выводы в задней части телевизора — к сети электропитания, антенне, телевизионной приставке, видео- или DVD-плееру, рекордеру? С течением времени кабели SCART могут отходить от разъема и могут стать причиной проблем со звуком и изображением. Звук может не идти из правой или левой колонки (а также полностью), цвета могут стать блеклыми, может появиться шум изображения. Сильно прижмите SCART-штекеры к разъему, это должно решить проблему.

HDMI-разъемы должны быть вставлены плотно; контакт осуществляется только на самом краю штекера. Как правило, черная пластиковая часть штекера HDMI должна быть очень близко расположена (почти прикасаться) к корпусу телевизора или компонента.

При подключении любых кабелей HDMI могут возникнуть проблемы, если кабели HDMI подключены к работающему телевизору или другому оборудованию. Всегда вначале выключайте как телевизор, так подключаемый компонент. Если вы проверили вилки и розетки, выключите телевизор и все, что вы включили (не оставляя их в режиме ожидания), а затем включите их снова.

Я подключил свой компьютер к телевизору. Нет звука.

Если подключить компьютер или ноутбук к телевизору с помощью кабеля VGA (15-контактный разъем Sub D), звука не будет. Вам нужно подключить отдельный аудиокабель к телевизору с персонального компьютера или ноутбука.

Неестественные цвета и оттенки

Неестественные оттенки и другие цвета могут быть проблемой даже нового HDTV. Это связано с настройками ТВ-изображения, которые оптимизированы для трансляции в магазинах. Устранить это можно, изменив режим изображения на естественный в меню настройки изображения. Для большей точности попробуйте вручную отрегулировать настройки цвета, контрастности и яркости в меню настройки изображения.

Белые контуры

Белые контуры вокруг объектов и людей, как правило, появляются, если установлена слишком большая резкость или если ваш телевизор использует технологии улучшения обработки краев изображения. Перейдите в меню настройки изображения и регулируйте резкость до тех пор, пока белый контур не исчезнет. Если включен параметр улучшения краев изображения, попробуйте отключить его с помощью сервисного меню.

Прерывистый видеоряд

Иногда видеоряд может стать прерывистым. Когда это произойдет, проверьте, достаточно ли силен сигнал. Если сигнал сильный, проблема исходит от оператора кабельного телевидения. Если уровень сигнала слабый, попробуйте повысить уровень сигнала с помощью усилителя.

Изображение не заполняет экран

При подключении ПК или ноутбука к телевизору изображение может заполнить экран не полностью. Проверьте настройки экрана на вашем компьютере или ноутбуке (Windows> Пуск> Панель управления> Оформление и персонализация> Настройки дисплея) и выберите наилучшее разрешение. На экране телевизора выберите: Меню ТВ> Фото> Настройки, а затем попробуйте AUTO, Zoom1 или Zoom2 для лучшего отображения.

Подключение по USB

Соединение USB будет работать с *.jpg (фото) и *.mp3 (музыка) файлами. Обратите внимание, что телевизор не распознает Apple iPhone или iPod, подключенные к разъему USB на телевизоре. Телевизор может воспроизводить другие файлы, но в силу существования множества различных форматов файлов нет никакой гарантии, что любой формат файлов будет работать.

Спецификация

55" UHD цифровой светодиодный ЖК-телевизор

Качество телевизионного изображения:	<p>UHD Встроенная цифровая.</p> <p>Размер экрана: 139.7 см Разрешение 3840x2160 пикселей, 50 Гц.</p>
DTV Тюнер Декодер	<p>DVB-T, DVB-C, DVB-T2 16/32/64/128/256 QAM модуляция MPEG2, MPEG4, H.265</p>
Подключение:	<p>3 разъема HDMI Компонентный видео разъем./AV. 3 USB-порта.</p> <p>1 LAN порт. 1 оптический порт.</p> <p>1 порт для наушников.</p> <p>Поддерживаемые системы: PAL + SECAM Номер канала запоминания: 1000 (DTV), 100 (ATV) TV (RF): 75Ω Дисбаланс AV Video-вход: 75Ω, 1V-P, RCA AV Audio-вход: 20KΩ, 500mV RMS YPbPr / HDMI Видеовход: 480i, 480p, 576i, 576p, 720p, 1080i, 1080p</p>
Качество звука:	<p>NICAM стерео звуковая система. 2 x 10 Вт RMS выходная мощность.</p>
Энергопотребление в режиме ожидания	<p>≤0.50 Вт</p>
Цифровые функции:	<p>Цифровой интерактивный. Цифровой текст. Поддерживаются субтитры цифрового телевизионного вещания (DVB). Автоматическая настройка. Автоматический поиск новых каналов. Телегид по текущим и будущим программам. Электронная телепрограмма на 7 дней (EPG). Совместимо с предоплатным телевидением. ОИ-слот: Совместимо с аудио описанием.</p>
Дополнительные функции:	<p>UHF / VHF-тюнер, таймер сна;Родительский контроль; Изображение и текста Пульт дистанционного управления - требуются батарейки 2 x AAA (в комплекте). Кронштейн VESA Размер: 400x200 мм Размер упаковки (ШxВxГ): 1365x204x845mm Размер (ШxВxГ) с подставкой: 1235x777x252 мм Размер(ШxВxГ) без подставки: 1235x716x111 мм Вес упаковки: 22,1 кг Вес с подставкой: 16.1кг Вес без подставки: 15,9 кг</p>

* Часть спецификаций этого телевизора приведены только для справки. Могут вноситься изменения, так как технология производства постоянно обновляется.

Конструкция и характеристики могут быть изменены без предварительного уведомления.

Мазмұны

Қауіпсіздік бойынша ескертулер

Қош келдіңіз!.....	2
Маңызды ақпарат.....	2
Қауіпсіздік бойынша нұсқаулар.....	3
Ескертулер мен сақтану шаралары.....	4

Кіріспе

Негізгі параметрлер.....	5
Тіреуішті монтаждау бойынша нұсқаулық.....	7
Қабырға монтажы бойынша нұсқаулық.....	8
Алдыңғы басқару панелі.....	9
Артқы / бүйірлік ажыратқыштар.....	9
Наіег теледидарына қосу.....	10
Жалпы интерфейс.....	12

Қашықтан басқару

Қашықтан басқару.....	13
Телемәтін	14

Пайдалану

Бастапқы орнату.....	15
БАС ЭКРАН.....	15
ТВ ТЕҢШЕЛІМДЕРІ.....	16
КЕСКІН.....	16
ДЫБЫС.....	17
ЖЕЛІ.....	18
ТЕҢШЕЛІМ..	18
HDMI СЕС.....	20
HDMI-порт теңшелімдері.....	20
АРНА.....	20
УАҚЫТ	21
ҚҰРСАУЛАУ... ..	22

SMART MEDIA	22
Кино.....	22
Музыка.....	23
Фото.....	23
Телебағдарлама.....	23
Қонақ үй режимі.....	24

Ақауларды іздеу және жою

Ақауларды іздеу және жою.....	27
-------------------------------	----

Маманданымдар

Маманданым.....	30
-----------------	----

Қауіпсіздік бойынша сақтандырулар

ҚОШ КЕЛДІҢІЗ!

55" LED СК-теледидарын сатып алғаныңызға рахмет. Бұл нұсқаулық сізге теледидарыңызды теңшеуге және пайдалана бастауға көмектеседі.

Орам ішіндегісін төмендегі тізім бойынша тексеріңіз

55" UHD сандық жарықдиодты СК-теледидар

Қашықтан басқару

AAA батареялар x2

YPbPr кабелі

AV кабелі

Пайдалану бойынша нұсқаулық

Тез бастауға арналған нұсқаулық

Тіреуіш

Енді сіз кірісе аласыз!

МАҢЫЗДЫ АҚПАРАТ

ҚҰРЫЛҒЫНЫ ПАЙДАЛАНУДЫ БАСТАҒАНҒА ДЕЙІН БАРЛЫҚ НҰСҚАУЛЫҚТЫ МҰҚИЯТ ОҚЫҢЫЗ ЖӘНЕ ОНЫ ОДАН ӨРІ ПАЙДАЛАНУ ҮШІН САҚТАҢЫЗ.



CAUTION
RISK OF ELECTRIC SHOCK
DO NOT OPEN



АБАЙЛАҢЫЗ

ЭЛЕКТР ТОҚ СОҒУ ҚАУПІН АЗАЙТУ ҮШІН ҚАҚПАҚТЫ (НЕМЕСЕ АРТҚЫ БӨЛІКТІ) АШПАҢЫЗ.

ҚҰРЫЛҒЫНЫҢ ІШІНДЕ ПАЙДАЛАНУШЫДАН ҚЫЗМЕТ КӨРСЕТУДІ ҚАЖЕТ ЕТЕТІН БӨЛШЕКТЕР

ЖОҚ. ҚИЫНДЫҚТАР БОЛҒАН ЖАҒДАЙДА КЛИЕНТТЕРДІ ҚОЛДАУ ЖЕЛІСІНІҢ НӨМІРІНЕ

ХАБАРЛАСЫҢЫЗ. ҮШ БҰРЫШТАҒЫ НАЙЗАҒАЙ: БҰЛ БЕЛГІ ҚҰРЫЛҒЫНЫҢ ІШІНДЕ ЖОҒАРЫ

КЕРНЕУ БАР ЕКЕНДІГІН БІЛДІРЕДІ. ҚҰРЫЛҒЫНЫҢ ІШКІ БӨЛШЕКТЕРІНЕ ҚАНДАЙ ДА БІР

БАЙЛАНЫС АДАМ ӨМІРІ ҮШІН ҚАУІПТІ.

ҮШБҰРЫШТЫҢ ІШІНДЕГІ ЛЕП БЕЛГІСІ: БҰЛ БЕЛГІ ОСЫ ӨНІМНІҢ ЖҰМЫСЫ МЕН ҚЫЗМЕТІ БОЙЫНША

МАҢЫЗДЫ НҰСҚАУЛАР БАРЫН ЕСКЕРТЕДІ.



НАЗАР АУДАРЫҢЫЗ: ЭЛЕКТР ТОҚ СОҒУ ҚАУПІН НЕМЕСЕ ӨРТ ҚАУПІН ТУЫНДАУ ҮШІН ТЕЛЕДИДАРДЫ ҮЛГІ ОРИНДАРҒА ЖАҚЫН

ЖЕРГЕ ҚОЙМАҢЫЗ. СК-ЭКРАНДА СЫЗАТ ҚАЛДЫРУЫ НЕМЕСЕ ОНЫ ЗАҚЫМДАУЫ МҰМКІН ҚАНДАЙ ДА БІР АБРАЗИВТІ ТАЗАЛАУ ҚҰРАЛДАРЫН ПАЙДАЛАНБАҢЫЗ.



ЕСКЕРТУ: ҚҰРЫЛҒЫҒА ӨЗДІГІНЕН ҚЫЗМЕТ КӨРСЕТУГЕ БОЛМАЙДЫ ЖӘНЕ ЖАРАҚАТ АЛУҒА НЕМЕСЕ ОНЫҢ ЗАҚЫМДАЛУЫНА ӨКЕЛУІ МҰМКІН. СЕРВИСТІК ҚЫЗМЕТ КӨРСЕТУДІҢ БАРЛЫҚ СҰРАҚТАРЫ БОЙЫНША КЛИЕНТТЕРДІ ҚОЛДАУ ЖЕЛІСІНІҢ НӨМІРІНЕ ХАБАРЛАСЫҢЫЗ.

Қауіпсіздік бойынша нұсқаулар

ЕСКЕРТУ: электр тоғы соғу қаупін азайту үшін қақпақты ашпаңыз немесе артқы бөлікті ашпаңыз. Құрылғының ішінде пайдаланушыдан қызмет көрсетуді қажет ететін бөлшектер жоқ. Құрылғыға сервистік қызмет көрсетуді тек білікті қызметкер ғана орындайды.

Өрттің туындауының немесе электр тогымен зақымдалу қаупінің алдын алу үшін құрылғыны жаңбыр немесе ылғалдан қорғаңыз.

Құрылғының сумен жанасуына (тамшы немесе шашырау) жол бермеңіз. Бұйымға суы бар заттарды қоймаңыз.

Құрылғыға тікелей күн сәулелері мен жылу көздерінің, мысалы радиаторлардың, пештердің әсер етуіне жол бермеңіз.

Желдеткіш тесіктерді жабуға тыйым салынады. Құрылғының корпусындағы ажыратқыштар мен тесіктер оны желдету үшін арналған. Құрылғыны жастыққа, диванға немесе басқа да ұқсас беттерге орналастырғанда да, оның желдеткіш тесіктерін блоктауға болмайды.

Құрылғыны тұрақсыз арбалардың, тіреуіштердің, штативтердің, кронштейндердің немесе үстелдердің бетіне орналастыруға болмайды. Бұл құрылғының құлауына әкелуі мүмкін, нәтижесінде оның зақымдалу немесе жарақаттауы мүмкін.

Панель немесе корпусқа ешқашан ауыр немесе үшкір заттар қоймаңыз.

Құрылғыны пайдаланбаған кездерде баудың айырын желіден ажыратып қойған жөн. Батареяны жою қоршаған ортаны қорғау талаптарына сәйкес болуы керек.

ЕСКЕРТУ: Құрылғының көлбеу күйінен туындайтын жарақаттардың алдын алу үшін құрылғының үнемі үстел бетінде көлденең күйде толық тұрғанын ылғи тексеріп тұрыңыз.

НАЗАР АУДАРЫҢЫЗ: Электростатика әсерінен құрылғы дұрыс жұмыс істемеуі және пайдаланушылық қайта жүктеуге зәру болуы мүмкін.

ЕСКЕРТУЛЕР МЕН САҚТАНДЫРУЛАР



Ескерту

Осы теледидар қабылдағышы жұмыс істегенде жоғары кернеу пайдаланылады. Теледидардың артқы корпус бөлігін шешпеңіз. Кез келген қызмет түрі бойынша білікті жөндеу-техникалық персоналға жолығыңыз.

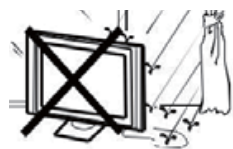

Ескерту

Өрттің немесе электр тоқ соғу қаупінің алдын алу үшін телевизиялық қабылдағышты жаңбырдан немесе ылғалдан қорғаңыз.



Ескерту

Теледидар корпусындағы саңылауларға немесе тесіктерге заттарды түсірмеңіз және тықпаңыз. Теледидар қабылдағышына сұйықтықтарды ешқашан құймаңыз.



Назар аударыңыз

Артқы қақпақтағы желдету тесіктерін жаппаңыз. Электр бөлшектері жаңылыстарының алдын алу үшін қажетті желдетілуі керек.

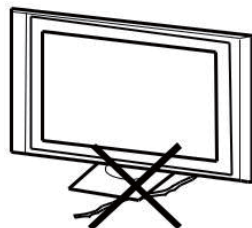

Назар аударыңыз

Қоректендіру бауының теледидар қабылдағыш астында қысылуына жол бермеңіз.

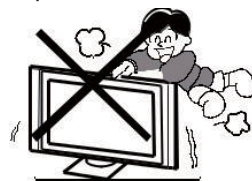

Назар аударыңыз

Теледидардың үстіне ешқашан тұрмаңыз және сүйенбеңіз және қатты соққыға ұшыратпаңыз. Балалардың қауіпсіздігі туралы есте сақтаңыз. Теледидар құласа, қатты жарақаттауы мүмкін.



Назар аударыңыз

Бұйымды тұрақсыз арба, тіреу немесе үстелдің үстіне қоймаңыз. Теледидар құласа, қатты жарақаттануыңыз немесе теледидар зақымдануы мүмкін.

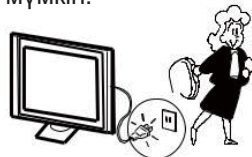

Назар аударыңыз

Теледидар қабылдағышы ұзақ уақыт кезеңі барысында пайдаланбаса, қоректену бауын айнаымалы тоқ желісінен ажыратуға кеңес беріледі.

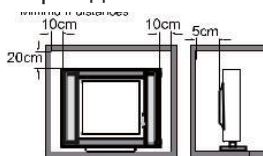

Назар аударыңыз

Егер теледидар қуысқа немесе ұқсас бөлімге енгізілсе, ең аз аралықты сақтау керек. Жылу жиналса, теледидарыңыздың қызмет ету мерзімі қысқарады және қауіп болуы мүмкін.

Кіріспе

АБАЙ БОЛЫҢЫЗ!

Теледидардың ішіндегі қандай да бір компоненттердің құрылымына тиісуге, сонымен қатар осы нұсқаулықта сипатталмаған кез келген теңшеулерді басқару құралдарына тиісуге қатаң тыйым салынады. Барлық LED-теледидарлар жоғары вольтты электрлік құрал болып табылады.

Экран немесе корпусы шаң немесе су тамшыларынан, оның кез келген түймешігі немесе ажыратқышын тазартқанда, қорек көзі кабелін розеткадан ажырату қажет. Теледидарды қылшық қалтырмайтын, жұмсақ таза матамен сүртіңіз.

Найзаған кезінде теледидардың немесе оған қосылған кез келген құрылғылардың зақымдалуының алдын алу үшін, қорек көзі кабелін және сыртқы антеннаны / антеннаның кабелін ұяшықтардан ажыратыңыз. Осы теледидарды кез келген жөндеуді білікті телешебер орындауы қажет.

Негізгі функциялар

- 1) Теледидар, дисплей ретінде пайдалану;
- 2) Асқан ашықтық, кең шолу бұрышы;
- 3) ҚОЛДАУ РЕЖИМИ Интерфейс
- 4) NICAM;
- 5) Хабар таратуды уақыт бойынша ысыру;

Негізгі параметрлер

Панель	55"
ТВ жүйесі	PAL-B/G , I , D/K SECAM-B/G , D/K , L , DVB-T, DVB-C, DVB-T2
Бейнесигнал жүйесі Араның есте сақтау арқылы нөмірі	PAL/SECAM/MPEG2/MPEG4/H.265 1000 (DTV), 100 (ATV)
Кіріс кернеу	AC 100 -240 V 50/60 Гц
Тұтынылатын қуат	150 Вт
Күту режимінде қуат тұтыну	≤0.50 Вт
Аудионың шығыс қуаты (THD≤7%)	2x10 Вт
Кіріс сигнал	Асқан дәлдіктегі мультимедиялық интерфейс (HDMI) x 3 AV кіріс x 1 LAN кіріс x 1 YPbPr кіріс x 1 CI x 1 USB x 3 RF Co-Ax x 1
Шығыс сигнал	Құлаққаптар x 1 Оптикалық шығыс x 1
Көлденең жаю (ТВ желі)	Композитті бейне кіріс > = 350 YPbPr > = 400

ОРНАТУ

Теледидарды бөлмеде жарық тікелей экранға түспейтін бөлмеде орналастырған жөн.

Экрандағы суреттің толық күңгірттенуі немесе шағылысуы көзге қатты күш түсуіне әкелуі мүмкін. Ыңғайлы көру үшін жұмсақ тік емес жарық ұсынылады.

Корпус пен қабырға арасында компоненттердің жеткілікті желденуін қамтамасыз ету үшін жеткілікті орын қалдыру қажет.

Теледидар корпусының зақымдалуы немесе уақытынан бұрын істен шығуының алдын алу үшін теледидардың шамадан тыс жылы орында орнатуға жол бермеңіз.

Теледидарды пайдаланғанда оның желдеткіш тесіктерін жаппаңыз.

HDMI

ҚОЛДАУ РЕЖИМІ

	АЖЫРАТЫМДЫЛ ЫҚ	Жаюд. тік. жиіл. (Гц)	Жаюд. көл. жиіл. (кГц)
1	800x600	60	37.88
2	1024x768	60	48.36
3	1360x768	60	47.7
4	1280x768	60	47,3
5	1920x1080	60	67,5
6	3840x2160	30	67,5
7	3840x2160	50	112.5
8	3840x2160	60	135

Тіреуді құру бойынша нұсқаулық

1. Теледидардың бүйір жағын платформаға қойыңыз да, тіреуіштердегі бұрандаларға арналған саңылаулар дұрыс саңылауларға сәйкес келуі үшін екі тіреуішті теледидарға салыңыз.

2. Жинақты аяқтап, әр жағынан бір-бірден, бұрандаларды артқы қақпақтың төменгі жағына бекітіңіз.

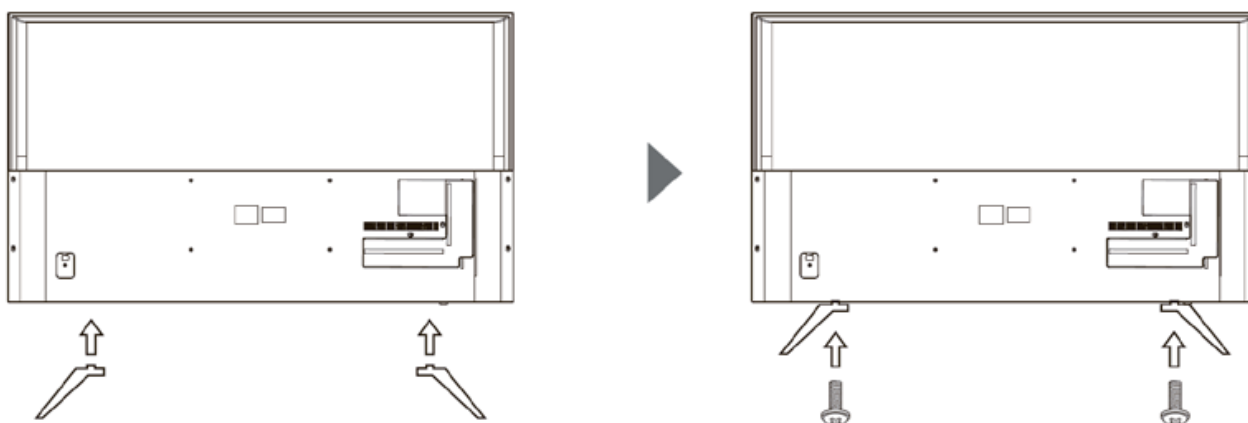

M4x18MM

🔧 МОНТАЖДАУ БОЙЫНША НҰСҚАУЛАР

Бөлмеде экранға жарық тікелей түспейтін орынға орналастырған жөн. Экраннан суреттің толық күңгірттенуі немесе шағылысуы көзге қатты күш түсуіне әкелуі мүмкін. Біңғайлы көру үшін жұмсақ тік емес жарық ұсынылады.

Желдетуді қамтамасыз ету үшін теледидар мен қабырға арасында жеткілікті орын қалдырыңыз. Теледидарды тіреуіштің үстінде бұрмаңыз.

*Теледидар корпусының зақымдалуы немесе уақытынан бұрын істен шығуының алдын алу үшін теледидардың шамадан тыс жылы орында орнатуға жол бермеңіз.

ҚАБЫРҒАҒА БЕКІТУ БОЙЫНША НҰСҚАУЛАР

Бұл теледидарды қабырғаға келесідей бекітуге болады:

1. ЖДИ СК-теледидарды қатты бетке орналастырыңыз. Экранның зақымдалуының алдын алу үшін экранның алдыңғы жағын жұмсақ материалмен жабу қажет.

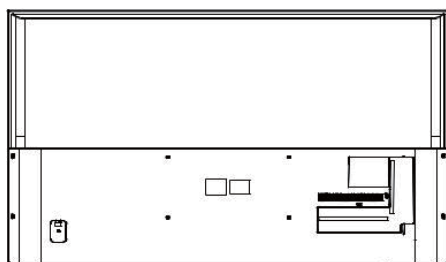

2. Тіреудің жиынтығына кірмейтін төрт бұранданың көмегімен теледидардың артқы жағындағы VESA стандарты бойына төрт тесікке бұрандаларды бұрай отырып, теледидарды қабырғалық бекітуге арналған кронштейнде бекітіңіз.

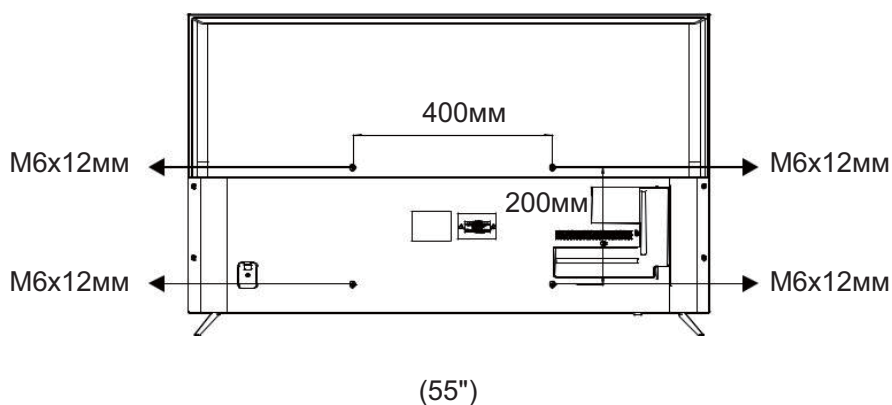

Алдыңғы басқару панелі

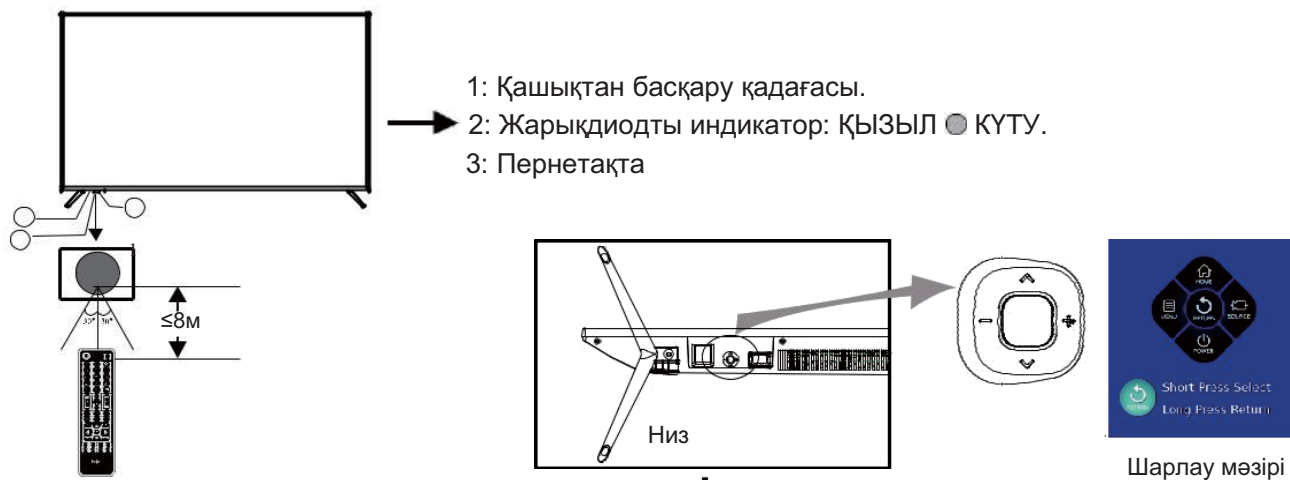

ТВ күйі	Орташа түймешік	Жоғары / төмен	Солға / оңға
Кескін жоқ	Шарлау мәзірін ашыңыз	Балама және цифрлық ТВ арнасын қосу және өшіру.	Аудио ойнату болмаған жағдайда басқару қаттылығын / төмен басыңыз.
Шарлау мәзірінің күйі (Егер бұл үлгінің тиісті функциялары болмаса, белгі сур болады) *	Шарлау мәзірін ашу үшін басыңыз, мәзірді жабу үшін тағы бір рет басыңыз. Егер ешқандай әрекет шықпаса, мәзір автоматты түрде 5 секундтан кейін жоғалады.	Үй парағына, күту режиміне кіру үшін басыңыз, Тиісті түймешікті басыңыз, функцияның табысты жұмысынан белгі беретін бөлектеу белгісі жанады	Кіріс сигналының көзі мәзіріне кіру үшін басыңыз, Тиісті түймешікті басыңыз, функцияның табысты жұмысынан белгі беретін бөлектеу белгісі жанады
Мәзір, Үйге, немесе ТВ-гі бағдарлама күйі	Бекіту үшін қысқа басу, қашықтан басқару пультіндегі бекіту пернесіне тең. Оралу үшін ұзақ басу қашықтан басқару пультіндегі оралу пернесіне тең.	Түймешіктер функциялары қашықтан басқару пультіндегі жоғары / төмен пернесіне тең.	Түймешіктер функциялары қашықтан басқару пультіндегі Оңға / Солға пернесіне тең.
күту режимінде	Қоректендіруді қосу үшін басыңыз	—	—
Бақа күйлер	Басу қашықтан басқару пультіндегі бекіту пернесіне тең. Қалқыма теңшелімдер мәзірінде медиаплеер ойнатылымын қосып, тоқтата алады.	Түймешіктер функциялары қашықтан басқару пультіндегі жоғары / төмен пернесіне тең.	Түймешіктер функциялары қашықтан басқару пультіндегі Оңға / Солға пернесіне тең. Медиа бейнеойнатқыш жұмысында, тез алға айналдыру функциясы мен тез артқа айналдыру функциясы.

Артқы / бүйірлік ажыратқыштар

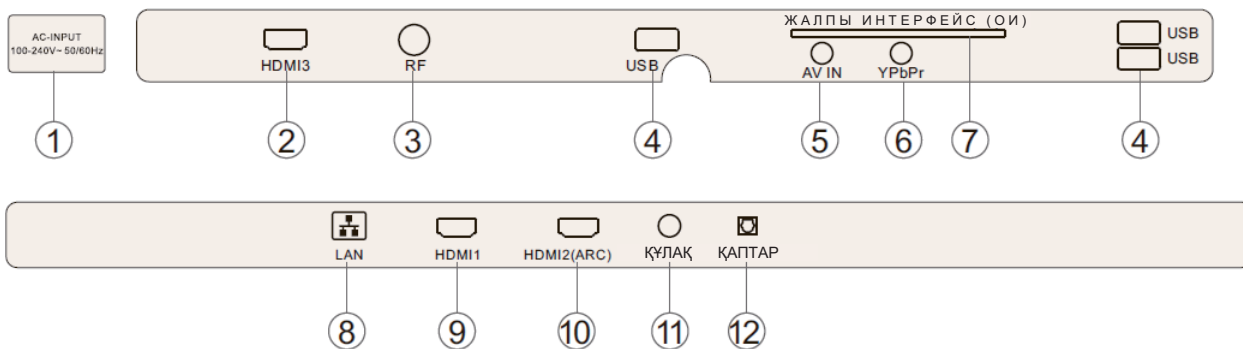

1 Айнымалы тоқ қорегінің көзі кіріс

2 HDMI3 кіріс

3 ANT кіріс

4 USB кіріс

5 AV IN кіріс

6 YpbPr кіріс

7 ЖАЛПЫ ИНТЕРФЕЙС (ОИ) кіріс

8 LAN: кіріс

9 HDMI1 кіріс

10 HDMI2 (ARC) кіріс

11 ҚҰЛАҚҚАПТАП балама аудио ШЫҒЫС

12 ОПТИКАЛЫҚ ШЫҒЫС

Наіер теледидарына қосу

- G Жасыл (Y)
- B Көк (Pb/Cb)
- W Ақ (AUDIO-L)
- R Қызыл (AUDIO-R, Pr/Cr)
- Y Сары (VIDEO)

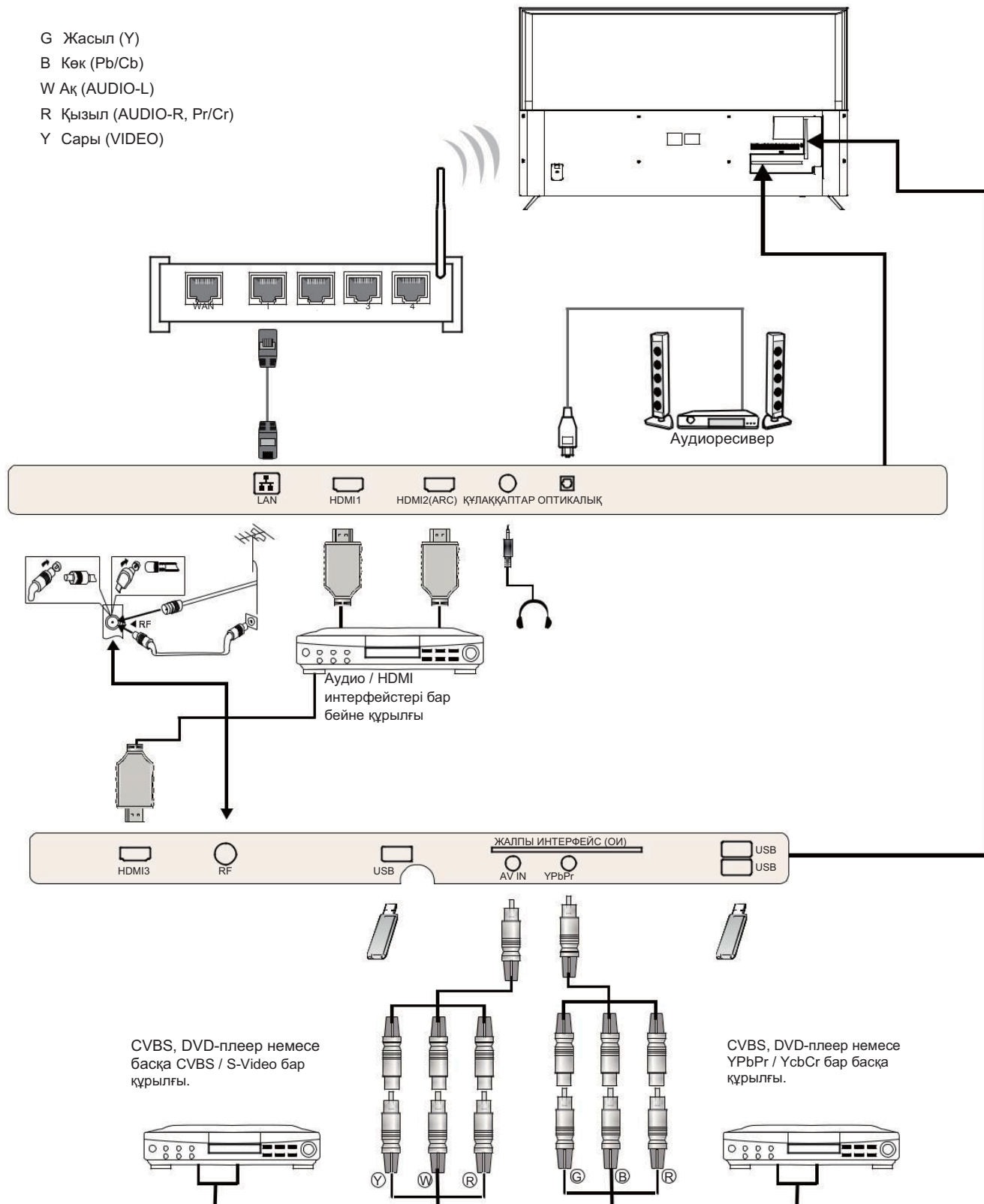

Haier теледидарына қосу

DVD-плеерді/ спутниктік/кабелдік абоненттік қабылдағышты/ ойын құралын/ портативті компьютерді қосу
DVD-плеерді/ спутниктік/кабелдік абоненттік қабылдағышқа/ ойын құралын/ ноутбукты сіздің теледидарға қосудың бірнеше нұсқалары бар.

1 опция **HDMI**

1 Егер сіз ТВ-ге қосыңыз келген құрылғы қосуды тұрса, құрылғыны бірінші кезекте өшіріңіз.

2 Теледидардағы HDMI ұяшығынан HDMI кабелін (жинаққа кірмейді) DVD-плеерге, кабельдік ресивер немесе ойын консоліне қосыңыз.

3 Сіз енді ғана теледидарға қосқан құрылғыны өшіріңіз

4 HDMI кабелінің көмегімен қосылған құрылғыны таңдау үшін қашықтан басқару пультінде **SOURCE** түймешігін басыңыз және **HDMI** таңдау үшін **▼ ▲** пернелерін қолданыңыз да, **OK** басыңыз.

2 нұсқа **AV Аудио Видео**

(Сары / ақ / қызыл)

1 Теледидар мен құрылғының қосар алдында өшірулі екеніне көз жеткізіңіз.

2 Теледидардағы Бейне (сары) және Аудио (ақ, қызыл) ажыратқыштардан AV кабелдерін (жинаққа кірмейді) DVD-плеерге немесе ойын консоліне және т.б. қосыңыз.

3 AV кабелінің көмегімен қосылған құрылғыны таңдау үшін қашықтан басқару пультіндегі **SOURCE** түймешігін басыңыз және AV таңдау үшін қашықтан басқару пультінде **▼ ▲** пернелерін басыңыз, содан кейін **OK** басыңыз.

3 нұсқа **ҚҰРАМДАС**

(Жасыл / көк / қызыл) + (ақ / қызыл)

1 Теледидар мен қосатын құрылғыны қосар алдында өшірулі болулары тиіс.

Компоненттік кіріс типіндегі Y, Pb, Pr (жасыл, көк, қызыл) ажыратқыштарды және теледидардың, DVD-плеердің, ойын консолінің және т.с.с L-Audio-R (ақ, қызыл) ажыратқыштарын кабелдермен (жеткізілім жиынтығына кірмейді) жалғаңыз.

1 COMPONENT типіндегі кабелмен қосылған құрылғыны таңдау үшін қашықтан басқару құрылғысындағы **SOURCE** батырмасын басыңыз, YPbPr-ды **▼ ▲** батырмаларын басып таңдаңыз да **OK** батырмасына басыңыз.

4 нұсқа **USB**

1 Теледидарға USB-жинақтағыштардың көпшілігін қосуға болады; кейбір цифрлық камералар да жұмыс істеуі мүмкін.

2 USB-жинақтағыш (жинаққа кірмейді) немесе USB кабелін (жинаққа кірмейді) теледидарға қосыңыз.

1 Теледидарға қосылған USB құрылғысын таңдау үшін қашықтан басқару пультіндегі **SOURCE** түймешігін басыңыз және USB таңдау үшін **▼ ▲** пернелерін, содан кейін **OK** басыңыз.

1 еск.: Тек * .jpg және * .mp3 файлдарымен үйлеседі, басқа типтегі файлдармен жұмысқа кепілдік берілмейді. 2 еск. Apple iPhone мен iPad сіздің теледидарыңызбен үйлеспейді.

3 еск. Құрылғыны USB ажыратқышына қосар алдында, USB-кабелдің неғұрлым қысқарақ болғанына мән беріңіз.

5 нұсқа **ҚҰЛАҚҚАПТАРҒА АРНАЛҒАН ШЫҒЫС**

Құлаққаптар штекерін теледидардағы құлаққаптар ұясына салыңыз. Теледидардың динамиктері өшірілген болады. Сонымен қатар қажет болған жағдайда сыртқы динамиктерді қосуға болады.

6 нұсқа **LAN-KIPIC**

Теледидарыңызды Ethernet кабелі арқылы Интернет-бағыттауышқа қосу. Бұл қызыл түймешік және ұзақ қол жетімділік/талап бойынша телевизиялық қызметтер сияқты қызмет үшін қажет.

7 нұсқа **ОПТИКАЛЫҚ ШЫҒЫС**

Сыртқы аудиоқабылдағыштың аудио коаксиалды кірісіне теледидардың оптикалық ажыратқышына қосу үшін оптикалық кабель қолданыңыз. Теледидар қосар алдында құрылғыны розеткіге қосыңыз.

ОРТАҚ ИНТЕРФЕЙС

Жалпы интерфейстің ажыратқышы (CI) теле бағдарламаларды ақылы көру үшін және басқа да қосымша қызметтерді пайдалану үшін шартты қосылудың модулін орнату үшін (CA) арналған. Бұл модульдер туралы және жазылымды рәсімдеу тәртібі туралы қосымша мәліметтерді алу үшін жалпы интерфейс қызметінің провайдеріне хабарласыңыз.

Біздің компания CA модульдері мен смарт-картаны ұсынбайтындығын, сонымен қатар оларды қосымша құрал ретінде де ұсынбайтындығына назар аударамын.

Ескерту

- Модульді Common Interface ажыратқышқа қояр алдында теледидарды өшіріп қойған жөн.

1 CA-модульді дұрыстап орналастырыңыз, сосын Smart-картаны теледидардың бүйірлік панеліндегі CI-ажыратқышқа қойыңыз.

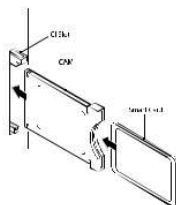

2 Теледидарды қосқаннан кейін келесі хабарлама пайда болады (егер CI-модуль табылған болса): Картаның белсендірілуі сәтін күтіңіз.

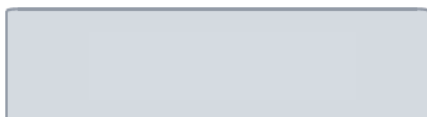

3 MENU түймесін басыңыз, сөйтіп ◀▶ түймелерін басып, Tuner (Тюнер) опциясын таңдаңыз, содан кейін Tuner (Тюнер) ішкі мәзіріне кіру үшін ▼ түймесін басыңыз. ◀▶ түймелерін басып Signal/CI info (Сигнал/CI ақпараты) тармағын таңдаңыз, содан кейін ▲▼ түймелерін басып, CI information (CI ақпараты) тармағын таңдаңыз.

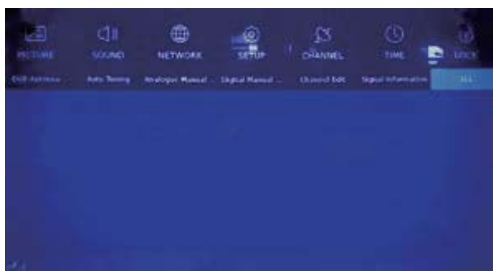

4 Пайдаланылатын CI-карта туралы толық мәліметтер көрінеді.

5 Карта мәзіріне өту үшін OK батырмасына басыңыз. Орнату бойынша ақпаратты модульге қызмет көрсету бойынша нұсқаулықтан қараңыз.

6 Модульді өшіргеннен кейін экранда келесі хабарлама пайда болады.

ОИ-модульдер жойылды

03 Қашықтықтан басқару құралын пайдалану

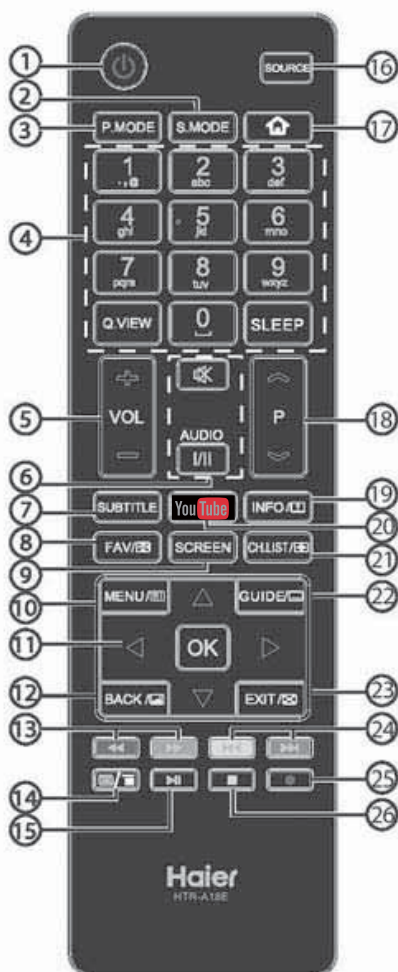

#	Button	Descriptions
1	⏻ (Power)	Теледидарды қосу/өшіру
2	S.MODE	эпизодтар режимін таңдау
3	P.MODE	ENERGY режимін таңдау
4	0-9	Арнаның нөмірін немесе құпиясөзді енгізу
	Q.VIEW	Алдыңғы арнаға қайту
	SLEEP	Таймердің күту режиміне қосылуы
5	VOL +/-	Дауыс қаттылығының деңгейін реттеу (Дыбыс)
6	🔇 (Mute)	Дыбысты қосу/өшіру
	AUDIO(I/II)	Моно, Nicam жүйелерін таңдау. ATV режиміндегі арна үшін. TV режиміндегі арна үшін тілді (аудио) таңдау теледидар жауап
7	SUBTITLE	Субтитрлерді қосу/өшіру
8	FAV/📌	Таңдаулы арналардың тізімін шақыру Телемәтін режимінде бетті бекіту

9	SCREEN	Сурет форматын өзгерту
10	MENU/☰	Экрандық мәзірді шақыру. Телемәтін режимінде басқанда INDEX беті ашылады.
11	▲▼◀▶	Экрандық мәзірде навигация
	OK	Таңдауды растау
12	BACK/☒	Алдыңғы экранға қайту. Телемәтін режимінде басқанда аралас режимге өту жүреді.
13	◀◀ (reverse)	Мультимедиялық режимде алдыға қарай айналдыру немесе кері бағытта
	▶▶ (forward)	
14	☑/☒	Телемәтін режимінде бетті шақыру немесе жабу
15	▶▶ (play/pause)	Мультимедиялық режимде жүргізу/тежеу
16	SOURCE	Кіріс сигналдың көздерінің тізімін шақыру
17	🏠	Home Page үй парағына өту
18	P 📄/📄	Арналарды ауыстыру
19	INFO/ℹ	Арна туралы ақпаратты шақыру. Телемәтін режимінде жасырын ақпаратты көрсету
20	YouTube	Бұл үлгілер YouTube. қызметін көрсетпейді
21	CH.LIST/📄	Арналар тізімін шақыру Телемәтін режимінде суреттің жоғарғы, төменгі немесе толық экранды түрін ауыстыру
22	GUIDE/📄	TV режимде бағдарламалардың электрондық бағдарламасын шақырту. Телемәтіннің қосалқы бетін шақырту
23	EXIT/☒	Экрандық мәзірден шығу. Телемәтін режимінде мәтінді жасыру
24	◀◀ (previous)	Алдыңғы немесе келесі файлды шақырту
	▶▶ (next)	
25	● (REC)	DTV режимінде көрілетін телебағдарламаны жазу
26	■ (stop)	Мультимедиялық файлдарды орындауды оқтату

Қашықтықтан басқару құрылғысына батареяларды орнату

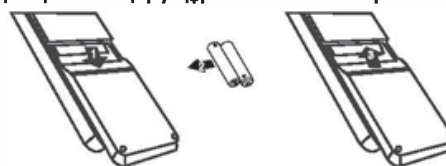



1. Батареяларға арналған бөліктің қақпағын алыңыз.
2. Көрсетілген полярлықты (+ немесе -) сақтай отырып, 1,5 В кернеуі бар AAA өлшемді екі батареяны қосыңыз.
3. Батареяларға арналған бөліктің қақпағын алыңыз. Батареялар келесі ерекшеліктер байқалғанда алмастыруға жатады: теледидардың тұрақсыз және дұрыс жұмыс істемейуі. қашықтықтан басқару құралындағы батырмалардың басылуына жауап бермейді.

Ескерту:

- 1) Сілтілік батареяларды пайдалану ұсынылады.
- 2) Батареяларды, егер олар қуаты таусыла немесе егер қашықтықтан басқару құралы ұзақ уақыт бойы пайдаланылмайтын болса, алып тастаған жөн.

TELETEXT

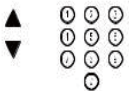
Телемәтін белгілі арналарда таралатын және газет сияқты оқуға болатын ақпараттық жүйе. Жүйе сонымен қатар есту қабілетінің ақаулары бар адамдар үшін және телебағдарлама (кабельдік желілер, жер серіктік арналар және т.б.) тілін білмейтін адамдар үшін субтитрларға қол жетімділік ұсынады.

Келесі түймешікті басыңыз:	Қол жететін нәтиже:
TEXT	Телемәтін режимін қосу немесе осы режимдерден шығу үшін пайдаланылады. Қосқан кезде жиынтық экранда қол жетімді беттердің тізімі пайда болады. Әр элементте беттің тиісті үш саннан тұратын нөмірі бар. Егер таңдалған арна телемәтінді таратпаса, 100-ші индикатор көрініп, экран бос қалады (бұл жағдайда телемәтін режимінен шығып, басқа арнаны таңдаңыз).
БЕТТІ ТАҢДАУ 	0 - 9 сандарын және жоғары/төмен түймешіктерін пайдаланып, қажетті бет нөмірін енгізіңіз. Мысалы: егер сізге 120 бет керек болса, 120 енгізіңіз. Бет нөмірі экранның жоғарғы сол бұрышта көрінеді, есептегіш өзгеріп, артынан бет экранда көрінеді. Тағы бір бетті қарау үшін осы операцияны қайталаңыз. Егер есептегіш өз мәнін өзгерте берсе, бет берілмейді. Басқа нөмірді таңдаңыз.
ЭЛЕМЕНТТЕРГЕ ТУРА ҚОЛ ЖЕТІМДІЛІК 	Түрлі-түсті аумақтар экранның төменгі жағында көрсетіледі. 4 түсті пернелер элементтерге не сәйкес беттерге өту үшін қолданылады. Егер элемент не бет әлі қатынаулы болмаса, түрлі-түсті аумақтар жыпылықтап тұрады.
INDEX	Мазмұн бетіне қайтарады (әдетте бұл – 100-бет).
SUB PAGE	Кейбір беттерде автоматты түрде бірізді ретте экранға шығатын ішкі беттер қамтылған. Бұл түймешік қос-бетті көрсетуді тоқтату немесе жаңарту үшін қолданылады. Индикация сол жақтағы жоғарғы бұрышта пайда болады.
REVEAL	Жасырын ақпаратты көрсету немесе жасыру (ойындар үшін).
EXIT	Телемәтіннен шығу.

ПАЙДАЛАНУ

Бастапқы орнату

Мәтіндік сөзкөмекке сәйкес бірінші рет орнату режиміне өтіңіз.



Сіздің теледидарыңыз үшін бастапқы құпиясөз орнатыңыз. Егер Франция таңдалса, құпиясөз 0000 сияқты орнатыла алмайды.



HOME



HOME мәзіріне кіру үшін HOME] басыңыз.

Көздер мен қолдану аумақтарын таңдау үшін [▼]/[▲] / [◀] / [▶] басыңыз.

Таңдау үшін OK басыңыз.
ҚОЛДАНУ САЛАЛАРЫ



ТВ ТЕҢШЕЛІМДЕРІ

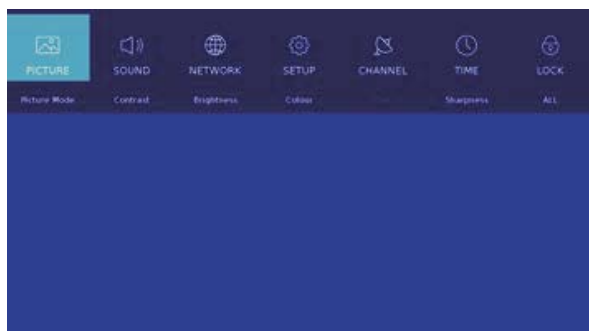

Басты мәзірді көрсету үшін MENU басыңыз.

Сіз орнатқыңыз келген нәрсені таңдау үшін

【▼】 / 【▲】 / 【◀】 / 【▶】 басыңыз.

Теңшеуге кіру үшін OK басыңыз.

КЕСКІН

Бас мәзірге кіру үшін 【МӘЗІРДІ】 таңдаңыз. Кескін

мәзірін таңдау үшін 【◀】 / 【▶】 басыңыз.

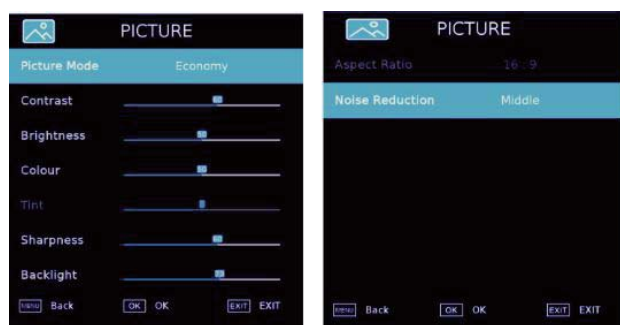

1. Келесіні таңдау үшін 【▼】 / 【▲】 басыңыз: /
Контраст / Ашықтық / Түс / Реңк / Ажыратымдылық /
Түстік температура / Кескін пішімі / Шуды азайту.

2. Реттеу немесе таңдау үшін 【◀】 / 【▶】 басыңыз.

Кескін режимі

Кескін режимін таңдау үшін 【▼】 / 【▲】 басыңыз,

содан кейін таңдау үшін 【◀】 / 【▶】 басыңыз.

(Опциялар: Стандартты / Жұмсақ / Пайдаланушы/
Үнемді / Ашық).

Ескерту: Кескін режимін тез таңдау үшін P.MODE басыңыз.

Стандартты: Қалыпты жарықта кескіннің жоғары сапасына арналған.

Жұмсақ: Көзді қорғау үшін кескін түстері анағұрлым жұмсағырақ. Пайдаланушы: Пайдаланушы анықтайтын кескін теңшелімдері

Үнемді: Экран анықтығының азаюы, қуатты үнемдеу үшін жақсартылған контрасттылық.

Ашық: Кескінді анағұрлым ашық ету үшін жоғары контрасттылық және ажыратымдылық режимі.

Контраст / Ашықтық / Түс / Дәлдік

Таңдау үшін 【▼】 / 【▲】 басыңыз, және теңшеу үшін

【◀】 / 【▶】 басыңыз.

Контраст: Кескін контрасттылығын реттеу.

Ашықтық: кескін ашықтығын реттеу.

Түс: кескін түсі қарқындылығын реттеу.

Анықтық: Кескін ажыратымдылығын реттеу.

Түс температурасы

Кескіннің жалпы түсін реттеңіз.

Температура түсін таңдау үшін 【▼】 / 【▲】

басыңыз. Таңдау үшін 【◀】 / 【▶】 басыңыз.

(Опциялар: Суық, Қалыпты, Жылы).

Суық: Реңкі көгілдір кескінді шығарады.

Қалыпты: Ашық кескінді шығарады.

Жылы: Реңкі қызыл кескінді шығарады.

Жақтардың арақатынасы

Жақтардың арақатыстығын таңдау үшін 【▼】

/ 【▲】 басыңыз, таңдау үшін 【◀】 / 【▶】 басыңыз.

(Опциялар: Авто, 16:9, 4:3, Zoom1, Zoom2).

Шу басу

Кескіннің шу қарқындылығын жою опциялар. Шуды басу

функциясын таңдау үшін 【▼】 / 【▲】 басыңыз және

өшіру/ Жоғары / орташа/ төмен таңдау

үшін 【◀】 / 【▶】 басыңыз.

ДЫБЫС

Бас мәзірді таңдау үшін MENU түймешігін

басыңыз. Бас мәзірде SOUND таңдау

үшін 【◀】 / 【▶】 басыңыз.



Келесіні таңдау үшін 【▼】 / 【▲】 басыңыз: Дыбыс

режимі / ВЧ / Бас / Тепе-теңдік / Дыбыс күшін

автоматты түрде реттеу / Цифрлық шығыс /

Аудио сипаттамасы / AD деңгейі

Таңдау немесе реттеу үшін OK/ 【◀】 / 【▶】 басыңыз.

Дыбыс шығару режимі

Дыбыс режимін таңдау үшін 【▼】 / 【▲】 басыңыз,

одан кейін таңдау үшін 【◀】 / 【▶】 басыңыз.

(Опциялар: Стандарт / Музыка / Кино / Түн /
Пайдаланушы).

Ескерту: Дыбыс режимін тез таңдау үшін S.MODE басыңыз.

Стандарт: Барлық орталарда теңдестірілген дыбыс шығарады. Музыка: Түпнұсқалық дыбысты сақтайды.

Музыкалық бағдарламалар үшін жарамды. Фильм: Қарқынды дыбысты шығару үшін төменгі және жоғарғы жиіліктерді күшейтеді.

Түн: Түн режимі.

Пайдаланушы: Пайдаланушы тек бұл режимде басқа дыбыс

режимдеріне ауыса алады, тікелей ауысу режимі

пайдаланушылық режимге автоматты түрде ауысады.

Пайдалану

Тепе-теңдік

Сол және оң шығыс арналары тепе-теңдігін реттеңіз.
Тепе-теңдікті таңдау үшін **【▼】 / 【▲】** басыңыз, одан кейін реттеу үшін **【◀】 / 【▶】** басыңыз.
Дыбыс күшін автоматты түрде реттеу деңгейі
Автоматты дыбыс күші деңгейін таңдау үшін **【▼】**

/ 【▲】 басыңыз, одан кейін ON / OFF таңдау үшін **【◀】 / 【▶】** басыңыз. "ON" таңдалғанда дыбыс күші тұрақты болуға тырысады.

Цифрлық шығыс

Цифрлық шығысты таңдау үшін **▼ / ▲** түймешігін басыңыз, одан кейін келесіні таңдау үшін **【◀】 / 【▶】** басыңыз. (Опциялар: PCM, Авто)

Аудио күшейту

Аудио күшейтуді таңдау үшін **【▼】 / 【▲】** басыңыз, одан кейін өшіру / DBX-TV / surround таңдау үшін **【◀】 / 【▶】** басыңыз. Сіз стандартты дыбыс режимін таңдағанда DBX-TV режимі автоматты түрде таңдалады.

Аудиосипаттау

Аудиосипаттауды таңдау үшін **【▼】 / 【▲】** басыңыз, одан кейін ON / OFF таңдау үшін **【◀】 / 【▶】** басыңыз.
AD дыбыс күші

AD дыбыс күшін таңдау үшін **【▼】 / 【▲】** басыңыз, одан кейін реттеу үшін **【◀】 / 【▶】** басыңыз.

ЖЕЛІ

Бас мәзірде **Желіні** таңдау үшін **【◀】 / 【▶】** басыңыз.

Келесіні таңдау үшін **【▼】 / 【▲】** басыңыз: Желі конфигурациясы / IP Config / Желі ақпараты / Желіні тексеру

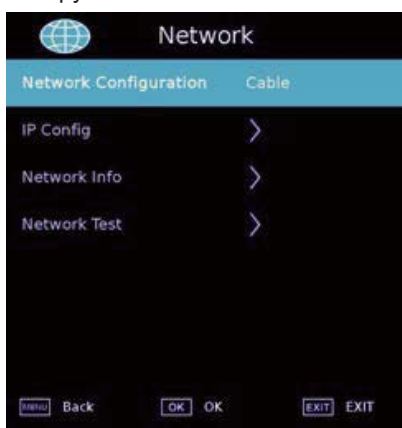

Желі конфигурациясы

Wi-Fi немесе кабель желісін таңдаңыз.

Желі конфигурациясын таңдау үшін **▼ / ▲**

/ 【◀】 / 【▶】 басыңыз, одан кейін растау үшін Enter түймешігін басыңыз.

IP теңшеу / Wi-Fi Желі ақпараты

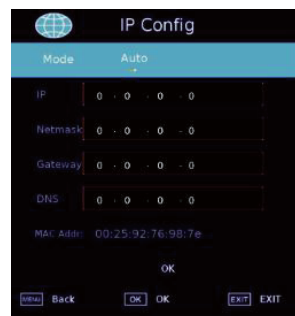

Желіні тексеру



Wi-Fi автоматты түрде іздеу



ТЕҢШЕУ

Келесіні таңдау үшін **【▼】 / 【▲】** басыңыз: Тіл / Аудио тілі / субтитрлер тілі / есту қабілеті бұзылыстары бар / Көк экран / PVR файл жүйесі / Бастапқы орнату / Бағдарламалық жасақтаманы жаңарту (USB) / Бағдарламалық жасақтаманы жаңарту (Желі) / TV түсіру / HDMI CEC / HDMI портын теңшеу / HbbTV / Пайдалану режимі.

Теңшеу үшін **【◀】 / 【▶】** басыңыз.

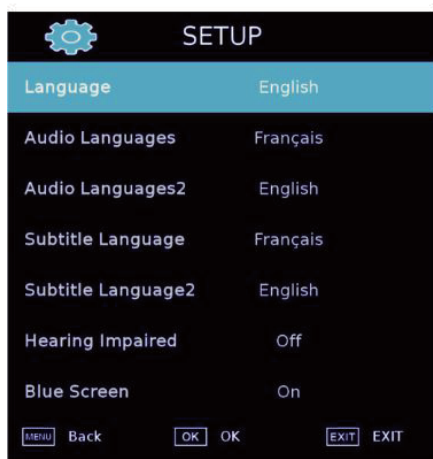

Есту қабілетінің бұзылыстары бар

Есту қабілеті бұзылыстары бар тұлғалар үшін режимді таңдау үшін ▼ / ▲ түймешігін басыңыз. Осы режимді қосу немесе өшіру үшін [◀] / [▶] басыңыз.

Көк экран

Көк экранды таңдау үшін ▼ / ▲ түймешігін басыңыз. Осы режимді қосу немесе өшіру үшін [◀] / [▶] басыңыз.

PVR файл жүйесі

Таңдалған бағдарламаны жазу.

PVR үшін ▼ / ▲ басыңыз, одан кейін растау үшін OK басыңыз.

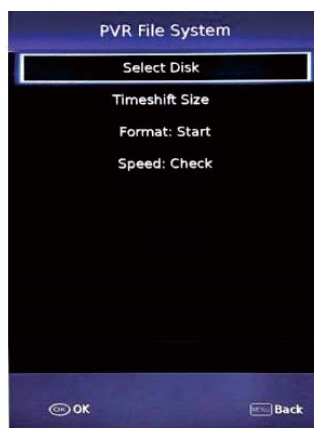
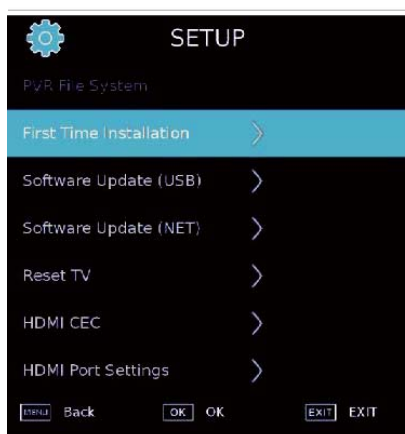

Бастапқы орнату

Алғашқы рет орнатуды таңдау үшін ▼ / ▲ басыңыз, одан кейін ішкі мезірге кіру үшін Enter түймешігін басыңыз.

Бағдарламалық жасақтаманы жаңарту (USB)



ТВ түсіру



Язык

Тілді таңдау үшін ▼ / ▲ түймешігін басыңыз. Дисплей тілін таңдау үшін [◀] / [▶] басыңыз.

Аудио тілі

Аудио тілін таңдау үшін ▼ / ▲ түймешігін басыңыз. Аудио тілін таңдау үшін [◀] / [▶] түймешігін басыңыз.

Субтитрлердің тілі

Субтитрлер тілін таңдау үшін ▼ / ▲ түймешігін басыңыз. Субтитрлер тілін таңдау үшін [◀] / [▶] басыңыз.

HDMI CEC



HDMI-портты теңшеу



Ескерту: HDMI 2.0 Full таңдалса, осы HDMI 2160P @ 60Гц 4: 4 қабылдай алады; HDMI 2.0 Light таңдасаңыз, осы HDMI 2160P @ 60Гц 4: 2: 0 және төмен қабылдай алады.

HbbTV

HbbTV үшін ON / OFF таңдай аласыз.

Пайдалану режимі

Үй режимі немесе дүкен режимін таңдай аласыз. Дүкен режимінде келесі белгі көрсетледі. Нақты ТВ көрсетуді таңдауды өтінеміз.



КАНАЛ

Келесіні таңдау үшін 【▼】 / 【▲】 басыңыз: DVB Антенна / Автоматты түрде теңшеу / Балама қолмен Сканерлеу / Цифрлық қолмен Сканерлеу / Арнаны редакциялау / Сигнал ақпараты / ОИ ақпараты / Жазбалардың тізімі / Кесте / OAD. Кіру үшін OK/ 【◀】 / 【▶】 басыңыз.

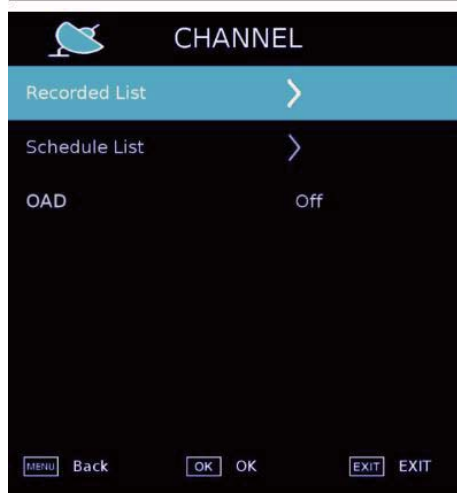
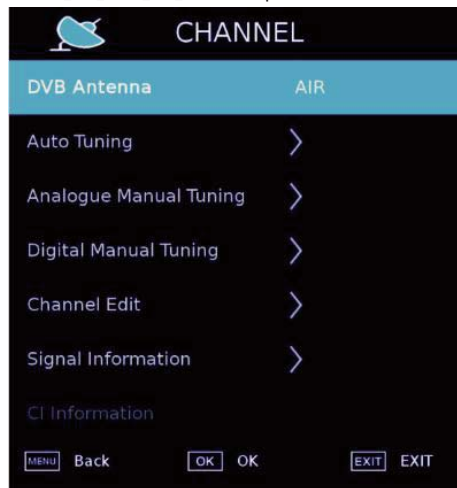

Автонастройка



Балама қолмен теңшеу



Цифрлық қолмен теңшеу



Арнаны редакциялау



Сигнал ақпараты

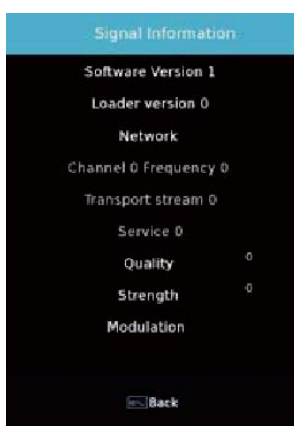

Кесте



Арналардың тізімі



УАҚЫТ

Келесіні таңдау үшін **【▼】 / 【▲】** басыңыз: Уақыт өш. / Уақыт қос. / Ұйқы таймері / OSD Таймер / Автоұйқы / Сағат белдеуі. Теңшеу үшін **【◀】 / 【▶】** басыңыз.

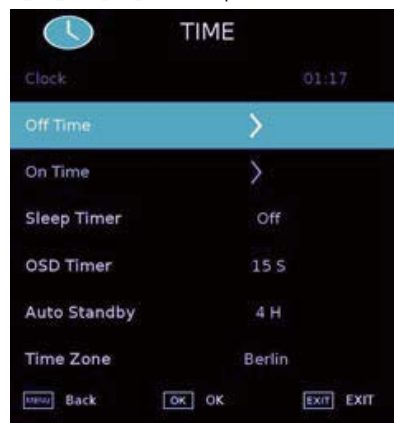

Өшіру уақыты

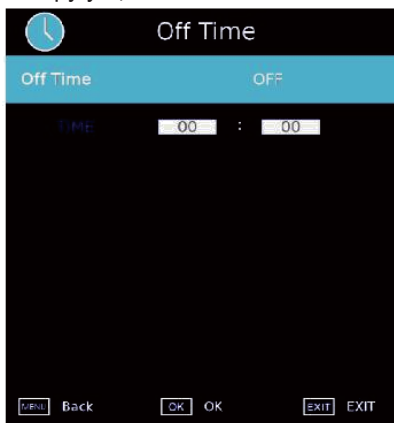

Пайдалану

Қосу уақыты



Ұйқы таймері

Ұйқы таймері функциясын таңдау үшін **▼**

/ **▲** басыңыз, келесіні таңдау үшін

◀ / **▶** басыңыз.

(Опциялар: өшірулі, 10мин, 20мин, 30мин, 60мин, 90мин, 120мин, 180min, 240min).

OSD Таймер

OSD Таймер функциясын таңдау үшін **▼**

/ **▲** басыңыз, келесіні таңдау үшін

◀ / **▶** басыңыз.

(Опциялар: Ылғи, 5с, 10с, 15с, 30с, 60с).

Автоматты түрде күту режимі

Автоматты түрде күту режимін таңдау үшін **▼**

/ **▲** басыңыз, келесіні таңдау

үшін **◀** / **▶** басыңыз.

(Опциялар: Өш., 3с, 4с, 5с).

Сағат белдеуі

Сағат белдеуін таңдау үшін **▼**

/ **▲** басыңыз, келесіні таңдау

үшін **◀** / **▶** басыңыз.

ҚҰРСАУЛАУ

Келесіні таңдау үшін **▼** / **▲** бдасыңыз:

Жүйе / Қонақ үйде құрсаулау / Құпия сөзді орнату

/ Арнаны құрсаулау / Ата-ана теңшелімдері

Теңшеу үшін **◀** / **▶** басыңыз.

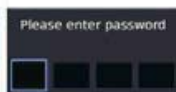
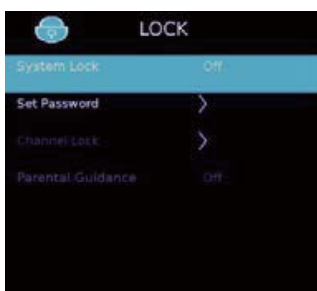

Құпия сөзді орнату

Әдепкі құпия сөз0000,

Әмбебап құпия сөз 9443.

Арнаны құрсаулау



Ата-ана теңшелімдері

Кейбір бағдарламалар балалар үшін қажетсіз болуы мүмкін.

Ата-аналар Ата-ана теңшелімдері көмегімен балаларды жарамсыз шоулардан автоматты түрде қоршай алады.

Ата-ана теңшелімдері тармағын таңдау үшін **▼** / **▲** түймешігін басыңыз. Өш., 4, 5, 6, 7 ... 18 таңдау үшін **▼** / **▲** басыңыз. (Балалардың жасы)

SMART MEDIA

Кино



Музыка



Фотосуреттер



Бағдарламалар бойынша нұсқаулық

БАҒДАРЛАМАЛАР БОЙЫНША НҰСҚАУЛЫҚ мәзіріне кіру үшін **【НҰСҚАУЛЫҚ】** басыңыз.



Субтитрлар тілі

Субтитрлар тілінің мәзіріне кіру үшін **【СУБТИТРЛАР】** басыңыз



Язык аудио

Нажмите **【AUDIO】** для кіріса в меню Язык аудио.

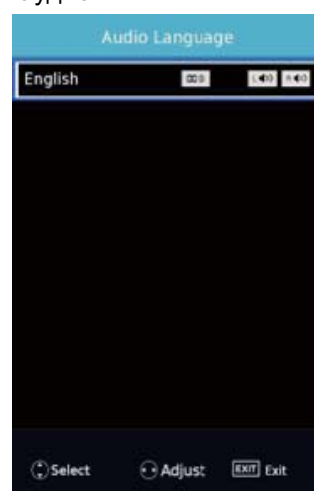

Таңдаулар тізімі

Таңдаулылар тізіміне кіру үшін **【FAV】** басыңыз.



- 【БАСТЫ】** Үй бетіне кіру үшін осы жерді басыңыз.
- 【МЕНЮ】** Мәзірге кіру үшін осы жерді басыңыз.
- 【АРТҚА】** Алдыңғы мәзірге оралу үшін осыны басыңыз.
- 【КӨЗ】** Көздер тізіміне кіру үшін осыны басыңыз.
- 【ҚОРЕКТЕНДІРУ】** Теледидарды қосу/өшіру үшін осы түймешікті басыңыз

Қонақ үй режимі

Қонақ үй режимінің мәзіріне кіру үшін
Мәзір пернесін басыңыз, содан кейін бірізді түрде 1,0,0,1 басыңыз

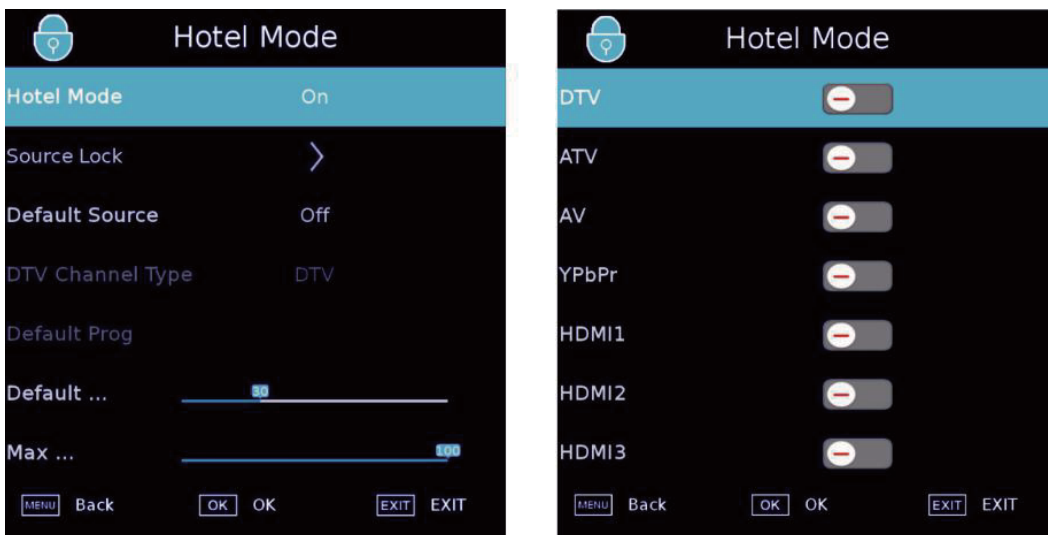

Қонақ үй режимі

Біз осы тарауда Қонақ үй режимін белсендендіре аламыз. "Қонақ үй режимін" таңдап, оны қосу және өшіру үшін / басыңыз. Басқа опциялар тек Қонақ үй режимі қосулы тұрғанда орнатыла алады.

Көзді құрсаулау

Біз осы тарауда әр көздің күйін орната аламыз. "Source Lock" таңдап, "OK" басыңыз.

Әдепкі көз

Біз осы тарауда әдепкі көзді орната аламыз. "Әдепкі көзді" таңдап, басқа көзді таңдау үшін / түймешігін басыңыз.

DTV-арна

Егер DTV Әдепкі көз болып табылса, бұз жазба нақты болса, сіз DTV / RADIO / DATA таңдай аласыз.

Әдепкі бағдарлама

Егер DTV немесе ATV Әдепкі көз болып табылып, арналары болса, осы жазба қолданыста болса, әдепкі арнаны орнатуға болады.

Әдепкі қаттылық

Біз қонақ үй режимінде әдепкі қаттылықты анықтау үшін осы параметрді енгізе аласыз.

Ең жоғары қаттылық

Қонақ үй режимінде ең жоғары қаттылықты анықтау үшін осы параметрді белгілей аламыз.

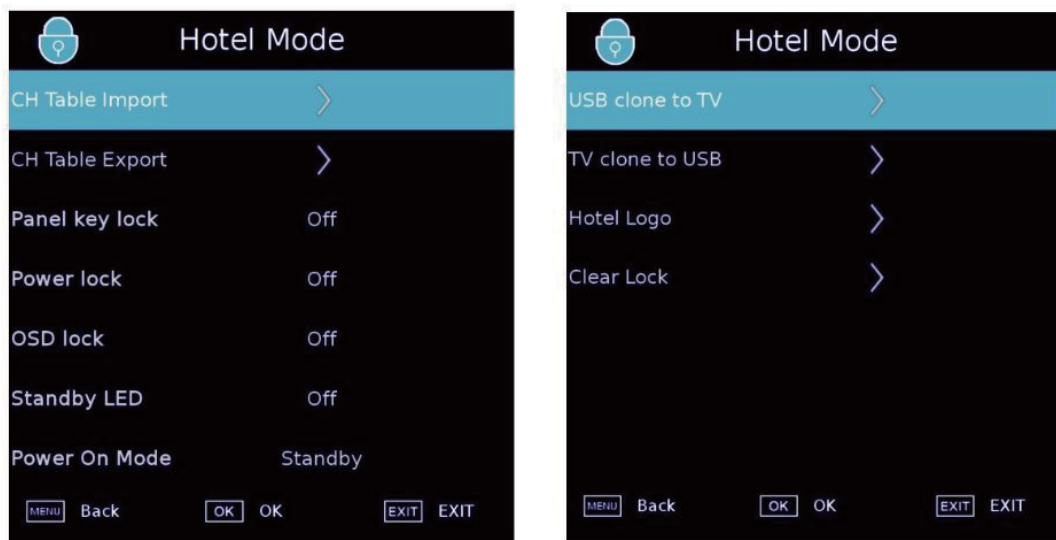

Арналар кестесін импорттау

Біз USB дискіден арна параметрлерін қалпына келтіре аламыз. USB-дискіні салып, "Арналар кестесін импорттау" таңдаңыз да, параметрлерді қалпына келтіру үшін OK түймешігін басыңыз. USB-гі MS6488_HOTELMODE_TABLE.json файлының атауы. Арналар кестесін экспорттау

Біз арна параметрлерін USB-дискіге клондай аламыз. USB-дискіні салып, "Арналар кестесін экспорттау" таңдаңыз да, кестені клондау үшін OK басыңыз. USB-гі MS6488_HOTELMODE_TABLE.json файлының атауы.

Панель пернелерін құрсаулау
Панель пернелерін құрсаулау үшін.

Тамақтануды құрсаулау
Қашықтан басқару пультіндегі қоректендіру түймешіктерін құрсаулау,

OSD құрсаулау
Мәзірді құрсаулау, бас мәзірді құрсаулау, құрсаудан шығару үшін Қонақ үй режиміне кіру үшін menu+1001 мәзірін басу қажет, одан кейін құрсаудан шығу орын алады.

LED күту режимінде
Жарықдиодты оттар жұмысын басқару үшін күту режиміне өткенде қолданылады, күту режимінің индикаторы қызыл түске жанады, қосқанда, күту режимінің индикаторы сөнеді,

Қоректендіруді қосу режимі
Бұл параметр қоректендіруді қосу режимін орнату үшін қолданылады.

USB-ден ТВ-ге клондау
Бұл параметр Қонақ үй режимінің конфигурациясын USB-ден ТВ-ге импорттау үшін қолданылады.











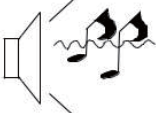

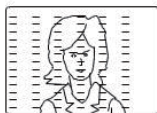
ТВ-ден USB-ге клондау

Бұл параметр Қонақ үй режимінің конфигурациясын ТВ-ден USB-ге импорттау үшін қолданылады.

Қонақ үй логотипі
Логотипті ауыстыру, USB-де hotel_logo.jpg атауы бар кескіннің болуы қажет.

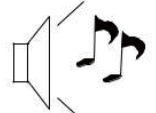
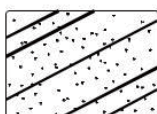
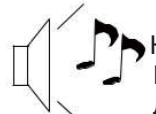
Құрсауды тазалау
Қонақ үй режимінің теңшелімдерін алып тастауға болады. "Clear Lock" таңдап, OK басыңыз, параметр әдепкідей алынып тасталады.

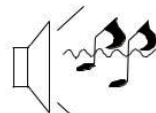
Ақауларды іздеу және жою

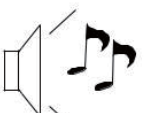
Қиындық құбылыс Белгі				Қарау Тексеру
Кескін		Аудио		
	Қар		Шу	Антеннаның күйі, бағыты немесе қосылысы
	Белгі		Қалыпты аудио	Антеннаның күйі, бағыты немесе қосылысы
	Интерференция		Шу	Электрондық жабдық, автокөлік / мотоцикл, флуоресцентті шам
	Қалыпты кескін		Дыбыссыз	Дыбыс қаттылығы (дыбыс өшірілмегенін, белсендендірілгенін немесе қосылыстар барын тексеріңіз аудиожүйелер дұрыс болып табылмайды)
	Сурет жоқ		Дыбыс жоқ	Желілік бау салынбаған. Өшіргіш қосылмаған. Ажыратымдылық, анықтық пен дыбыс күшін реттеу. Қашықтан басқару пультіңде күту режимі түймешігін басыңыз. Тексеру үшін бақылау
	Түс жоқ		Қалыпты аудио	Түсті бақылау
	Кескін Үзілген		Қалыпты аудио Немесе әлсіз деңгей	Аرنаны қайта теңшеу
	Түс жоқ		Шу	Тележүйе
	Жоғары және төмен қара жолақ		Қалыпты аудио	Ұлғайту үшін кескіннің пішімін өзгерту

Ақауларды іздеу және жою

Менің теледидарым қосқанда менің ноутбугым/ДК-де суретті көрсетпейді.

Көптеген ДК мен ноутбуктар VGA ажыратқыш (Сіздің ДК мен ноутбукта көк 15 сыналы ажыратқыш) арқылы қосылғанда кескін теледидарға немесе басқа сыртқы дисплейге берілуі үшін пернетақтадағы белгілі түймешікті басуды талап етеді. Әдетте бұл F7 (Dell) немесе F4 (HP/Samsung), немесе F5 (Toshiba) пернесі.

Мен өзімнің компьютер / ноутбугымды теледидарға қосып, кескін алдым, бірақ дыбыс жоқ. Неліктен?

Ноутбуктарда "Fn" пернесі мен "F" пернесін бірге басу керек. VGA кабелі тек бейне немесе кескін ақпаратын береді. Ноутбук/ДК құлаққап ұяшығын (3.5 мм ажыратқыш) теледидардағы компьютердің аудио кіріс 3.5 мм ұяшығымен қосатын жеке кабельді пайдалану керек. Қашықтан басқару пультінде (Source) көз түймешігі көмегімен PC көз ретінде тапсыру керек. Балама әдіс ретінде егер компьютерде HDMI ұяшығы бар болса, ноутбук/ДК-ні HDMI кабелімен қосуға болады. HDMI аудио, бейне интерфейсті де қамтамасыз етеді.

Кескін арналарды қосқанда өлшемді автоматты түрде өзгертпейді.

Барлық ATV, DTV, SCART, HDMI 1, 2 және т.б. кірістерінде Aspect Ratio (пішімдік қатыстық) теледидарлық кескін опциясы үшін Auto параметрі орнатылғанын тексеріңіз. Aspect Ratio тапсыру үшін Auto, 4:3 немесе 16:9 параметрлерін тапсырыңыз. Source түймешігін басып, ATV бастаңыз. Төмен көрсетілген бірізділікті барлық кіріс ATV, DTV, SCART, HDMI 1, 2 көздері үшін қайталаңыз, өйткені әр кіріс көз жеке басқарылады. "MƏ3IP" түймешігін басыңыз. Кескіндер ішкі мәзіріне қатынау үшін көрсеткіні оңға басыңыз Автоны таңдаңыз ажыратымдылығын таңдау үшін көрсеткіні төмен басыңыз Шығуды басыңыз Барлық кіріс көздері үшін осы әрекеттерді қайталаңыз.

Мен жаңа ғана DVD-плеер немесе басқа жабдықты теледидарыма қостым, ол жұмыс істемейді.

Бұл теледидарға қосылатын кез келген құрылғыға қатысты тән.
 1. Теледидар мен DVD-ойнатқышты өшіріңіз (ашаны розеткадан шығарыңыз, бірақ күту режимінде емес).
 2. SCART ажыратқышына қосылған барлық жабдықтаманы өшіріңіз.
 3. SCART-штекерді теледидардан ажыратыңыз.
 4. Ашаны салып, теледидарды қосыңыз.
 5. DVD-плеерді қосыңыз.
 6. Көз мәзірінде HDMI таңдаңыз.
 7. DVD-плеерде ойнатуды қосыңыз және фильмнің дұрыс ойнауын тексеріңіз.
 ЕСКЕРТУ: SCART ажыратқышы HDMI ажыратқышына қарағанда басым, сондықтан теледидардағы SCART қосылған жабдықтама өшіп тұрғаны маңызды (бірақ күту режимінде болмауы керек). Осы ақпаратты ұстаныңыз. Егер кеңес көмектесіп, DVD-плеер жұмыс істесе, теледидар дұрыс, жай ғана кей түрдегі түсініксіздіктер бар. Теледидар қосылып жатқанда HDMI ажыратқышы алынып, қайта салынуы мүмкін. Жабдықтама қосылып тұрғанда HMI кабельдерін немесе кез келген басқа цифрлық жабдықтаманы ешқашан шығармаңыз және тықпаңыз. Кез келген цифрлық жабдықтаманы қосқанда немесе өшіргенде бүкіл жабдықтаманы ылғи өшіріңіз.

Цифрлық телевизия ақауларын жою: Қиындықтар мен оларды шешу жолдары.

Кескін пикселдерге бөлінеді

Қалыпты қабылдамаудың типтік үлгісі **кескін фрагменттерге бөлінеді** (пикселизация) немесе **кескін қатады**. Кей кезде **сыртыл немесе сықыр** пайда болады, дыбыс жоғалады немесе қабылдау толық құрады. Кескіндер цифрлық бейненің сигналы әлсізденуінен пиксельдерге бөлінуі мүмкін. Цифрлық бейне сигналының әлсізденуі әлсіз сигналдың (теледидар антенналарын қараңыз) қиындықтарынан немесе кабельдік сигнал әлсізденуінен туындауы мүмкін. Егер қиындық әлсіз сигналдан болса, күшейткішті пайдаланыңыз. Кабельдік жабдықтама бойынша маман желілік күшейткішті немесе алдын ала күшейткішті орнатуға көмектеседі. Осы шаралар сигналды күшейтуге және пиксельдерге бөліну қиындығын кетіруге көмектеседі..

Егер теледидарлық сигнал жерсеріктен берілсе, тарелка күшті желден жылжып кетпегенін тексеріңіз: одан басқа, сигналды ағаш жабуы мүмкін. Ағаш қиындық тудыруы мүмкін, өйткені сигнал ағашта жапырақ бар болу-болмауына байланысты өзгеруі мүмкін.

Жоқ арналар

Кей кезде арна **болмауы** немесе басқа өңірдің арналары қабылдануы анықталады. Кей кезде **интербелсенді қызметтер түрлері жұмыс істемейді (қызыл түймешік)**. Әдетте бұл әлсіз сигналдан болады, теледидарлық антенналарды қараңыз.

ТВ Антенналар

Цифрлық жер бетіндегі телевизия (Freeview) антеннамен қамтамасыз етіледі. Балама теледидарға жарамды ескі антенна цифрлық теледидарда дәл солай жақсы жұмыс істемейді. Бұл себептен жаңа жабдықтамаға ауысу керек. Егер DTV (Freeview) арқылы кейбір (барлық емес) цифрлық арналар қабылданса – мысалы, BBC1, BBC2, Channel 4 арналары қабылданып, ITV немесе Channel 5 арналары қабылданбаса – анттеннаңыздың типі тар жолақты, оны жолағы кең анттеннаға ауыстыру керек.

Ақаулы сымдар мен кабельдер

Теледидарыңызды тексеріңіз. Қоректену, анттенна, кабельдік ресивер сымдары, бейне немесе DVD-плейер немесе жазу құрылғысының сымдары дұрыс қосылып тұр ма? SCART сымы уақыт өте келе әлсізденетіні белгілі, бұл аудио мен бейне үшін қиындықтарға әкеліп соқтырады. Арналардың бірі (оң/сол) немесе аудио арнасының екеуі де жоғалуы мүмкін, сонымен бірге түстер бұлыңғыр немесе реңсіз болады. Бұл жағдайда қиындық SCART ажыратқышын ұяшыққа тығыздау салынғанынан шешілуі мүмкін. HDMI ажыратқыштары сонымен қатар ұяшыққа берік кіріктіруді қажет етеді, өйткені түйіспе өткізгіштердің соңғы миллиметрінде орындалады. Әдетте, HDMI қара пластик бөлігі өте жақын болуы немесе тіпті теледидар корпусы немесе оның құрамдасына жанасуы тиіс.

HDMI кабельдері қосылғанда қиындықтар HDMI кбелдері теледидар немесе басқа құрылғы қосылып тұрғанда қосылуынан туындауы мүмкін. Теледидарды да, оған қосылатын құрамдасты да ылғи өшіріңіз. Егер Сіз ажыратқыштар мен ұяшықтарды тексерсеңіз, теледидарды өшіріңіз және оған құрылғыны қосыңыз, одан кейін оларды қайта қосыңыз.

Теледидарға компьютер қосулы. Дыбыс жоқ.

Егер компьютер немесе ноутбук теледидарға VGA (15 сыналы Sub D ажыратқышы) арқылы қосылып тұрса, дыбыс болмайды. Теледидар мен компьютер немесе ноутбук арасында жеке аудио кабельді пайдалану керек.

Түстер және реңктер жалған

Жалған дене реңктері мен басқа түстер тіпті жаңа HDTV қолданған жағдайда да тағы бір қиындықты шығаруы мүмкін. Бұл бөлме жағдайына келтірілетін теледидарлық кескінді теңшеу нәтижесінен туындайды. Кескін мәзірінде кескін режимін табиғи режимге ауыстырып қиындықты жойыңыз. Үлкен дәлдікке түсті, ажыратымдылықты және ашықтықты кескін мәзірінде қолмен теңшеу жолымен жетуге болады.

Ақ шеңберлер

Адамдар мен нысандардың айналасында ақ шеңберлер әдетте теледидардың анықтығы өте жоғары болғанда немесе теледидарда шеңберлерді бөлектеудің белгілі технологиясы пайдаланылғанда туындайды. Кескін мәзіріне кіріп, анықтықты ақ контур кеткенше өзгертіңіз. Егер шеңберлерді бөлектеу қолданылса, оған сервистік мәзірде тыйым салыңыз.

Үзілген Бейне

Кейде бейне үзіліп көрсетілуі мүмкін. Бұл жағдайда сигнал қуатын тексеруге болады. Сигнал күшті болса, қиындық кабельдік телевизия компаниясында болады. Егер сигнал әлсіз болса, күшейткішті пайдаланыңыз.

Кескін экранды толтырмайды

ДК немесе ноутбукты теледидарға қосқанда, кескін экранды толық толтырмауы мүмкін. Компьютерде немесе ноутбуктағы экран теңшелімдерін тексеріңіз (Windows> Қосу> Басқару панелі> Рәсімдеу мен дербестендіру> Дисплей теңшелімдері) және ең жақсы ажыратымдылықты таңдаңыз. Теледидар экранында:TB> Фото> теңшелімдер мәзірін таңдаңыз, содан кейін жақсы көрсету үшін AUTO, Zoom1 немесе Zoom2 көріңіз.

SB қосылысы

USB қосылысы. *.jpg (фото) және *.mp3 (музыка) файлдарымен жұмыс істейді. Теледидар теледидардың USB ажыратқышына қосылған Apple фирмасының iPhone немесе iPod танымайды. Теледидар басқа файлдарды ойнатуы мүмкін, бірақ көп файлдық пішімдерінен осы файлдық пішімдер жұмыс істейтініне кепілдік берілмейді.

Маманданым

55" UHD сандық жарықдиодты СК-теледидар

Телевизиялық кескін сапасы:	UHD Кіріктірме цифрлық Экран өлшемі: 139.7 см Ажыратымдылығы 3840x2160 пиксель, 50 Гц.
DTV Тюнер Декодер	DVB-T, DVB-C, DVB-T2 16/32/64/128/256 QAM модуляция MPEG2, MPEG4, H.265
Қосу:	3 HDMI ажыратқышы Компоненттік бейне ажыратқыш./ AV. 3 USB-порт 1 LAN порт. 1 оптикалық порт. 1 құлаққап порты. Қолданылатын жүйелер: PAL + SECAM Сақтау арнасының нөмірі: 1000 (DTV), 100 (ATV) TV (RF): 75Ω Төпе-теңсіздік AV Video-кіріс: 75Ω, 1V-P, RCA AV Audio-кіріс: 20KΩ, 500mV RMS YPbPr / HDMI Бейнекіріс: 480i, 480p, 576i, 576p, 720p, 1080i, 1080p
Дыбыс сапасы:	NICAM стерео дыбыс жүйесі. 2 x 10 Вт RMS шығыс қуаты.
Күту режимінде энергия тұтыну	≤0.50 Вт
Цифрлық функциялар:	Цифрлық интербелсенді. Цифрлық мәтін. Цифрлық телевизиялық тарату (DVB) субтитрлері қолданылады. Автоматты түрде теңшеу. Жаңа арналарды автоматты түрде іздеу. Ағымдағы және болашақ бағдарламалар бойынша телегид. 7 күндік электрондық телебағдарлама (EPG). Алдын ала төленетін телевизиямен үйлесімді. ОИ-слот: Аудио сипаттаумен үйлесімді.
Қосымша функциялар:	UHF / VHF-тюнер, ұйқы таймері; Ата-ана бақылауы; Кескін мен мәтінді Қашықтан басқару пульті – батарея керек 2 x AAA (жинақта бар). VESA кронштейні Өлшемі: 400x200 мм Орам өлшемі (ЕхБхТ): 1365x204x845mm Тұғырымен өлшемі (ЕхБхТ): 1235x777x252 мм Тұғырсыз өлшемі (ЕхБхТ): 1235x716x111 мм Орам салмағы: 22,1кг Тұғырымен салмағы: 16.1кг Тұғырсыз салмағы: 15,9кг

* Бұл теледидардың бір бөлек маманданымдары тек анықтама үшін көрсетілген. Өзгерістер енгізілуі мүмкін, өйткені өндіріс технологиясы үнемі жаңартылуда.

Құрылымы мен сипаттамалары алдын ала ескертілмей өзгертілуі мүмкін.

Зміст

Попередження з безпеки

Ласкаво просимо!.....	2
Важлива інформація.....	2
Вказівки з безпеки.....	3
Попередження і запобіжні заходи.....	4

Вступ

Основні параметри.....	5
Керівництво по монтажу підставки	7
Керівництво по настінному монтажу	8
Передня панель управління	9
Задні / бічні роз'єми	9
Підключення до телевізора Haier.....	10
Загальний інтерфейс	12

Дистанційне керування

Дистанційне керування	13
Телетекст (текстовий режим)	14

Експлуатація

Перша установка	15
ГОЛОВНИЙ ЕКРАН.....	15
НАЛАШТУВАННЯ ТВ	16
ЗОБРАЖЕННЯ	16
ЗВУК.....	16
МЕРЕЖА.....	17
НАЛАШТУВАННЯ	17
HDMI СЕС.....	19
Налаштування HDMI-порту	19
КАНАЛ.....	19
ЧАС	20
БЛОКУВАННЯ	21

SMART MEDIA	21
Кіно.....	21
Музика.....	22
Фото.....	22
Телепрограма.....	22
Готельний режим	23

Пошук і усунення неполадок

Пошук і усунення неполадок	25
----------------------------------	----

Специфікації

Специфікації	28
--------------------	----

Попередження з безпеки

Ласкаво просимо!

Дякуємо за покупку 55" LED РК-телевізора. Це керівництво допоможе вам налаштувати і почати використовувати ваш телевізор.

Перевірте вміст упаковки по нижчеподаному списку

55" цифровий світлодіодний РК-телевізор

Дистанційне керування

AAA батареї x2

кабель YPbPr

кабель AV

Посібник з експлуатації

Керівництво для швидкого старту

стійка

Тепер ви можете приступати!

ВАЖЛИВА ІНФОРМАЦІЯ

ПРОЧИТАЙТЕ ВСЕ ІНСТРУКЦІЇ ПЕРЕД ВИКОРИСТАННЯМ ТА ЗБЕРЕЖІТЬ ЇХ ДЛЯ ПОДАЛЬШОГО ВИКОРИСТАННЯ.

БУДЬТЕ ОБЕРЕЖНІ!



ЩОБ ЗМЕНШИТИ РИЗИК УДАРУ СТРУМОМ НЕ ЗНИМАЙТЕ КРИШКУ (ЧИ ЗАДНЮ ПАНЕЛЬ). ВСЕРЕДИНІ НЕМАЄ ЧАСТИН, ЩО ПОТРЕБУЮТЬ ОБСЛУГОВУВАННЯ КОРИСТУВАЧЕМ. ПРИ ВИНИКНЕННІ ПРОБЛЕМ, ЗВЕРНІТЬСЯ ДО СЛУЖБИ КЛІЄНТСЬКОЇ ДОПОМОГИ. БЛИСКАВКА В ТРИКУТНИКУ: ЦЕЙ СИМВОЛ ВКАЗУЄ НА ВИСОКУ НАПРУГУ ВСЕРЕДИНІ. НЕБЕЗПЕЧНО ТОРКАТИСЯ БУДЬ-ЯКИХ ВНУТРІШНІХ ЧАСТИН ПРИСТРОЮ.

ЗНАК ОКЛИКУ В ТРИКУТНИКУ: ЦЕЙ СИМВОЛ ПОПЕРЕДЖАЄ ПРО НАЯВНІСТЬ ВАЖЛИВИХ ВКАЗІВОК ЩОДО РОБОТИ ТА ОБСЛУГОВУВАННЯ ПРИСТРОЮ.



УВАГА: ДЛЯ ЗНИЖЕННЯ НЕБЕЗПЕКИ УРАЖЕННЯ СТРУМОМ І ПОЖЕЖІ, НЕ ВСТАНОВЛЮЙТЕ ТЕЛЕВІЗОР БІЛЯ ДЖЕРЕЛ ВОЛОГОСТІ. НЕ ВИКОРИСТОВУЙТЕ АБРАЗИВНІ ЧИСТЯЧІ ЗАСОБИ, ЯКІ МОЖУТЬ ПОДРЯПАТИ АБО ПОШКОДИТИ РК-ЕКРАН. УНИКАЙТЕ КОНТАКТУ З ПРЕДМЕТАМИ, ЯКІ МОЖУТЬ ПОДРЯПАТИ РК-ЕКРАН.



ПРИМІТКА: САМОСТІЙНЕ ТЕХОБСЛУГОВУВАННЯ ПРИСТРОЮ Є НЕСАНКЦІОНОВАНИМ І МОЖЕ ПРИЗВЕСТИ ДО ТРАВМУВАННЯ АБО ПСУВАННЯ ПРИСТРОЮ. З ПИТАНЬ ОБСЛУГОВУВАННЯ ЗВЕРТАЙТЕСЯ В СЛУЖБУ КЛІЄНТСЬКОЇ ДОПОМОГИ.

ВАЖЛИВІ ЗАУВАЖЕННЯ З БЕЗПЕКИ

- 1) Прочитайте дані вказівки.
- 2) Збережіть ці інструкції.
- 3) Виконайте всі запобіжні заходи.
- 4) Виконуйте всі інструкції.
- 5) Не використовуйте цей пристрій поблизу води.
- 6) Чистіть пристрій тільки сухою тканиною.
- 7) Не блокуйте вентиляційні отвори, встановлюйте пристрій відповідно до інструкцій.
- 8) Не встановлюйте пристрій біля джерел тепла, таких як випромінювачі, обігрівачі, печі або інші апарати (в тому числі підсилювачі), які виробляють тепло.
- 9) З міркувань безпеки не нехуйте поляризованим роз'ємом. Якщо вилка не підходить до вашої розетки, зверніться до електрика для її заміни.
- 10) Захистіть шнур живлення від заземлення.
- 11) Використовуйте лише аксесуари, зазначені виробником.
- 12) Вимкніть цей апарат під час грози або при невикористанні протягом тривалих періодів часу.
- 13) Обслуговування має здійснювати тільки кваліфікований обслуговуючий персонал, якщо пристрій був пошкоджений, наприклад, пошкоджений шнур живлення або роз'єм, пролита рідина або сторонні об'єкти потрапили пристрій, пристрій попав під дощ або вологу, не працює або упав.
- 14) Вилка використовується як пристрій відключення і має завжди бути у робочому стані.
- 15) Вентиляція повинна здійснюватись без перешкод, таких як газети, скатертини, штори тощо, що блокують отвори.
- 16) Заборонено ставити на пристрій джерела відкритого полум'я, такі як запалені свічки.
- 17) Слід приділити увагу екологічним аспектам утилізації акумуляторів.
- 18) Використовуйте пристрій в помірних кліматичних умовах.
- 19) Не піддавайте пристрій дії води (що капає або розбризкується). Не ставте на виріб предмети, в яких може міститися вода.
- 20) **Увага: для того, щоб уникнути будь-яких пошкоджень, викликаних нахилом пристрою, завжди перевіряйте, щоб пристрій був розміщений на поверхні столу в горизонтальному положенні.**

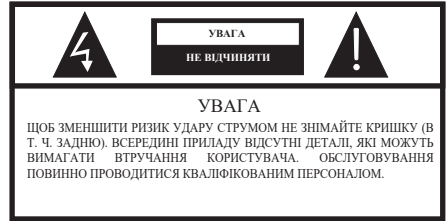

Символ вказує на те, що в цьому пристрої присутня небезпечна напруга, що створює ризик ураження електричним струмом.



Символ вказує на те, що в літературі, що супроводжує цей пристрій, існують важливі інструкції з експлуатації і технічного обслуговування.

ПОПЕРЕДЖЕННЯ:

Для зняття ризику виникнення пожежі або ураження електричним струмом, не піддавайте пристрій впливу дощу або вологи.

ПОПЕРЕДЖЕННЯ:

Батареї не повинні піддаватися впливу високих температур, таких як сонячне світло, вогонь і т.п.



Цей символ вказує на те, що цей продукт має подвійною ізоляцією між мережевою напругою та небезпечними деталями, які доступні користувачам. При обслуговуванні використовуйте тільки ідентичні запасні частини.



Дане маркування вказує на те, що даний виріб не повинен утилізуватися разом з іншими побутовими відходами на території Європейського Союзу. Щоб не допустити можливе нанесення збитку через безконтрольне усунення відходів, утилізуйте даний продукт відповідально, з метою сприяння екологічно раціональному повторному використанню матеріальних ресурсів. Щоб повернути Ваш використаний пристрій використовуйте системи повторного використання і збору або зв'яжіться з роздрібним торговцем, у якого продукт був придбаний. Вони можуть прийняти виріб з метою екологічно безпечної утилізації.

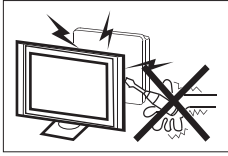

При роботі даного телевізійного приймача використовуються високі напруги. Не знімайте задню частину корпусу з телевізора. Зверніться за обслуговуванням до кваліфікованого персоналу.

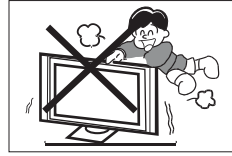

Ніколи не ставайте, не спирайтеся на телевізор і не піддавайте його різким поштовхам. Пам'ятайте про безпеку дітей. Падіння телевізора може призвести до серйозних травм.

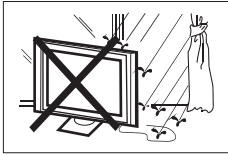

Щоб уникнути небезпеки пожежі або шоку, не піддавати цього продукту, щоб дощу або вологи.

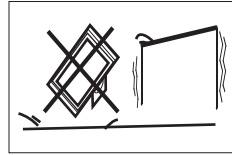

Не ставте виріб на нестійкий візок, стійку або стіл. Падіння телевізора може призвести до серйозної травми або пошкодження телевізора.

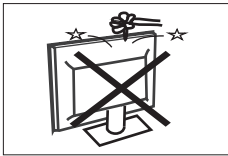

Не кидайте і не вставляйте предмети в прорізи або отвори в корпусі телевізора. Ніколи не лийте рідини на телевізійний приймач.

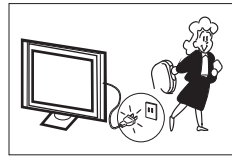

Коли телевізійний приймач не використовується протягом тривалого періоду часу, відключіть шнур живлення від мережі змінного струму.



Не блокуйте вентиляційні отвори на задній кришці. Наявність необхідної вентиляції вкрай істотна для запобігання відмов електричних частин.

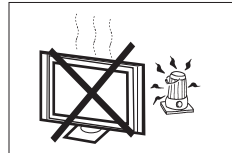

Не піддавайте телеприймач дії прямого сонячного світла або інших джерел тепла. Не розміщуйте телевізор безпосередньо з іншими продуктами, що виділяють тепло, такі як касетні пласери і звукові підсилювачі. Не розміщуйте джерела відкритого вогню, такі як запалені свічки, на телевізорі.

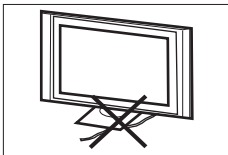

Не перетискуйте шнур живлення телевізійним приймачем.

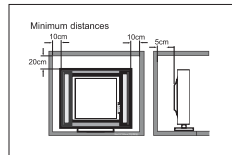

Якщо телевізор вбудовується в відсік або подібне відділення, необхідно витримувати мінімальну відстань. Накопичення тепла скоротить термін служби вашого телевізора і може бути небезпечним.

Вступ

БУДЬТЕ ОБЕРЕЖНІ!

Ніколи не порушуйте цілісність компонентів всередині телевізора, або будь-яких інших елементів регулювання, які не описані в цьому посібнику. Все LED-телевізори є високовольтним електричним обладнанням.

При очищенні від пилу або крапель води екрану або корпусу, або при чищенні навколо будь-яких кнопок або роз'ємів, кабель живлення повинен бути витягнутий з розетки. Витирайте екран м'якою, сухою, непилною тканиною.

Під час грози відключіть кабель живлення та кабель зовнішньої / домашньої антени для запобігання пошкодження телевізора і будь-яких інших пристроїв, підключених до нього. Всі ремонтні роботи повинні виконуватися тільки кваліфікованими телемайстрами.

Основні функції

- ① Використання в якості телевізора, дисплей;
- ② Висока яскравість, широкий кут огляду;
- ③ РЕЖИМ ПІДТРИМКИ Інтерфейс
- ④ NICAM;
- ⑤ Зрушення мовлення за часом;

Основні параметри

Панель	55"
система ТВ	PAL-B/G ,I , D/K SECAM-B/G , D/K , L , DVB-T, DVB-C,DVB-T2
Система відеосигналу Номер каналу із запам'ятовуванням Вхідна напруга	PAL/SECAM/MPEG2/MPEG4/H.265 1000 (DTV), 100 (ATV) AC 100 -240 V 50/60 Гц
Споживана ел. потужність	150 Вт
Енергоспоживання в режимі очікування	≤0.50 Вт
Вихідна потужність аудіо (THD≤7%)	2x10 Вт
вхідний сигнал	Мультимедійний інтерфейс високої чіткості (HDMI) x 3 AV вхід x 1 LAN вхід x 1 YPbPr вхід x 1 CI x 1 USB x 3 RF Co-Ax x 1
Вихідний сигнал	Навушники x 1 Оптичний вихід x 1
горизонтальна розгортка (ТВ лінія)	Композитный видео вход > = 350 YPbPr > = 400

ВСТАНОВЛЕННЯ

Знайдіть місце в кімнаті, де світло не потраплятиме на екран безпосередньо.

Повна темрява або бликування екрану може викликати втому очей. Для комфортного перегляду рекомендується м'яке непряме освітлення.

Залиште достатньо місця між телевізором і стіною, щоб забезпечити вентиляцію.

Уникайте надмірно теплих місць, щоб уникнути можливого пошкодження корпусу або передчасного виходу з ладу компонентів.

Не закривайте вентиляційні отвори при використанні телевізора.

HDMI

РЕЖИМ ПІДТРИМКИ

	РОЗПОДІЛЕННЯ	Част. верт. розг. (Гц)	Част. гориз. розг. (КГц)
1	800x600	60	37.88
2	1024x768	60	48.36
3	1360x768	60	47.7
4	1280x768	60	47,3
5	1920x1080	60	67,5
6	3840x2160	30	67,5
7	3840x2160	50	112.5
8	3840x2160	60	135

Інструкція з монтажу підставки

1. Встановіть бічну панель телевізора на платформу і вставте дві стійки в телевізор, щоб отвори для гвинтів на стійках відповідали правильним отворах.

2. Закріпіть гвинти на нижній частині задньої кришки, по одній на кожну сторону, завершивши складання.

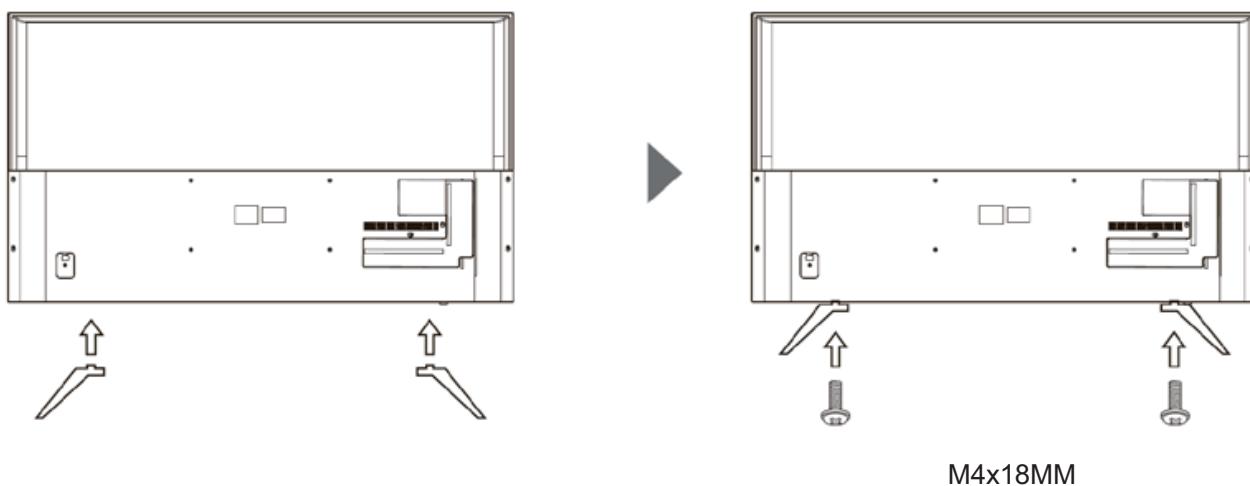

🔧 ІНСТРУКЦІЇ З МОНТАЖУ

Знайдіть місце в кімнаті, де світло не потраплятиме на екран безпосередньо. Повна темрява або блікування екрану може викликати втому очей. Для комфортного перегляду рекомендується м'яке непряме освітлення.

Залиште достатньо місця між телевізором і стіною, щоб забезпечити вентиляцію. Будь ласка, не намагайтеся обертати телевізор на підставці.

Уникайте надмірно теплих місць, щоб уникнути можливого пошкодження корпусу або передчасного виходу з ладу компонентів.

Інструкції з кріплення на стіну

Цей телевізор можна закріпити на стіні в такий спосіб:

1. Помістіть світлодіодний РК-телевізор на тверду поверхню. Накиньте м'який матеріал на передню частину екрану, щоб захистити її від будь-яких пошкоджень.

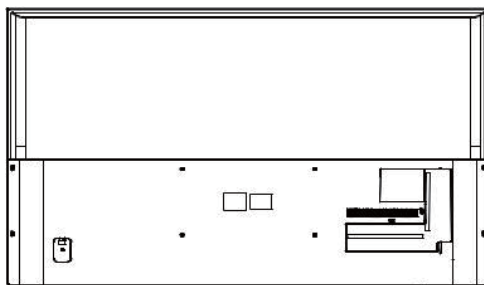

2. Використовуйте чотири гвинти, передбачені для кріплення телевізора на настінний кронштейн (не входить в комплект), і чотири стандартних VESA-отвори на задній панелі телевізора.

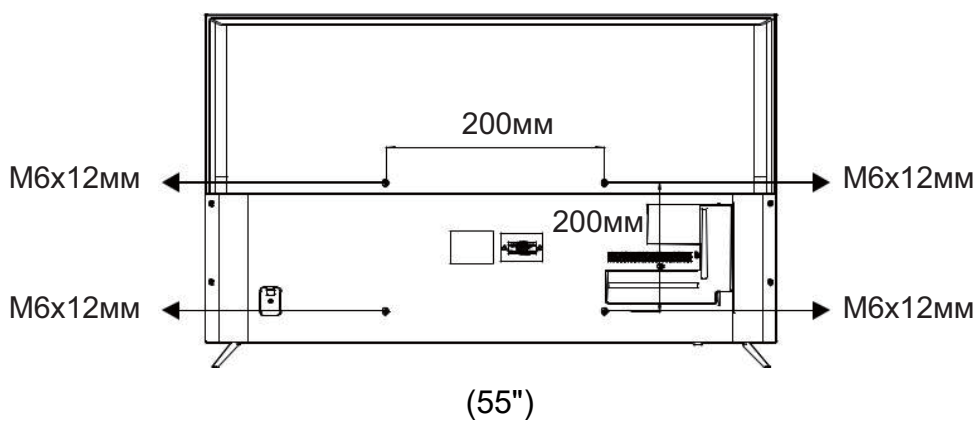

Передня панель управління

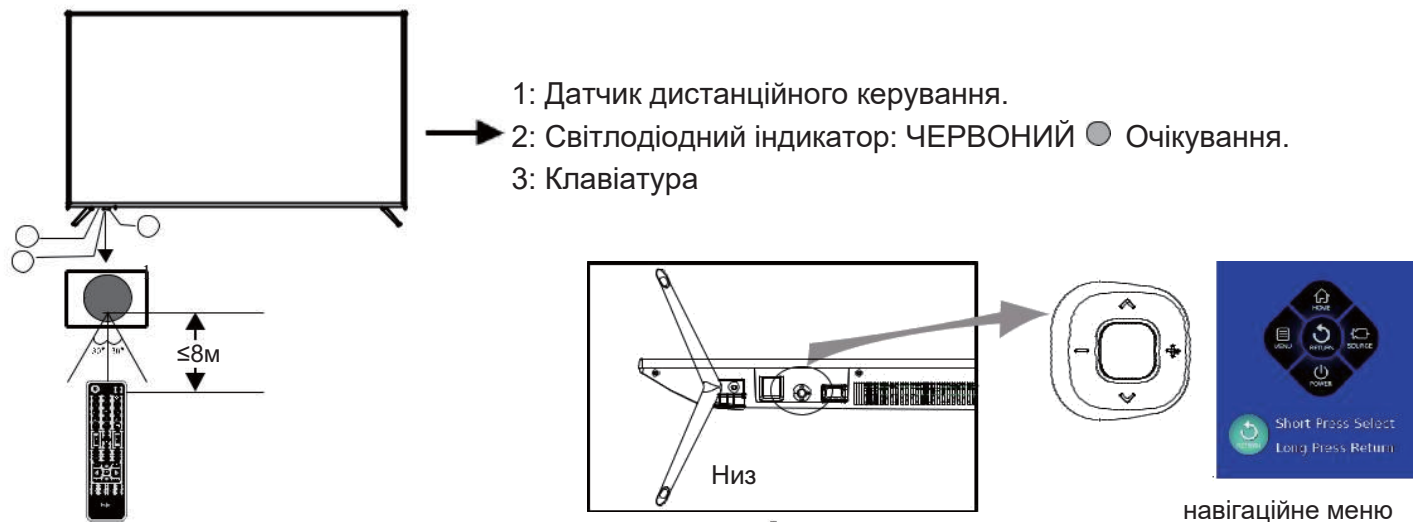

Стан ТВ	Середня кнопка	Вверх / вниз	Вліво / вправо
відсутнє зображення	Відкрийте меню навігації	Включення і вимикання каналу аналогового і цифрового ТВ.	При відсутності відтворення аудіо, натисніть гучність управління / вниз.
Статус меню навігації (Якщо ця модель не має відповідних функцій, значок буде сірим) *	Натисніть, щоб відкрити меню навігації, натисніть ще раз, щоб закрити меню. Якщо не буде ніяких дій, меню автоматично зникне через 5 секунд.	Натисніть для входу на домашню сторінку, режим очікування, натисніть відповідну кнопку, буде підсвічений значок, сигналізуючи про успішну роботу функції	Натисніть, щоб увійти в меню, джерело вхідного сигналу, натисніть відповідну кнопку, буде підсвічений значок виділений, сигналізуючи про успішну роботу функції
Меню, Додому, або Стан програми на ТВ	Коротке натискання для підтвердження, еквівалентно клавіші підтвердження на пульті дистанційного керування. Тривале натискання для повернення еквівалентно клавіші повернення на пульті дистанційного керування.	Функції кнопок еквівалентні клавіші вгору / вниз на пульті дистанційного керування.	Функції кнопок еквівалентні клавіші Вправо / Вліво на пульті дистанційного керування.
в режимі очікування	Натисніть, щоб увімкнути живлення	—	—
інші стани	Коротке натискання для підтвердження, еквівалентно клавіші підтвердження на пульті дистанційного керування. Може включати і зупиняти відтворення медіаплеєра спливаючому меню налаштувань.	Функції кнопок еквівалентні клавіші вгору / вниз на пульті дистанційного керування.	Функції кнопок еквівалентні клавіші Вправо / Вліво на пульті дистанційного керування. При роботі медіа відеоплеєра, функція швидкого перемотування вперед і функція швидкого перемотування назад.

Задні / бічні роз'єми

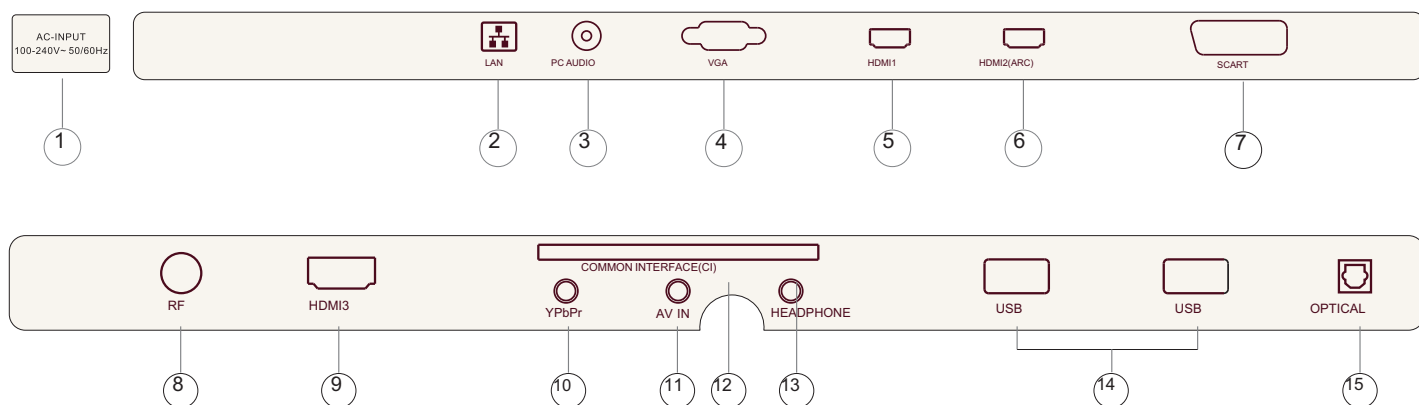

1 Джерело живлення перемінного струму вхід

2 HDMI3 вхід

3 ANT вхід

4 USB вхід

5 AV IN вхід

6 YPbPr вхід

7 ЗАГАЛЬНИЙ ІНТЕРФЕЙС (OI) вхід

8 LAN: вхід

9 HDMI1 вхід

10 HDMI2 (ARC) вхід

11 НАВУШНИКИ аналоговий аудіо вихід

12 ОПТИЧНИЙ Вихід

Підключення до телевізора Haier

- G Зелений (Y)
- B Синій (Pb/Cb)
- W Білий (AUDIO-L)
- R Червоний (AUDIO-R, Pr/Cr)
- Y Жовтий (VIDEO)

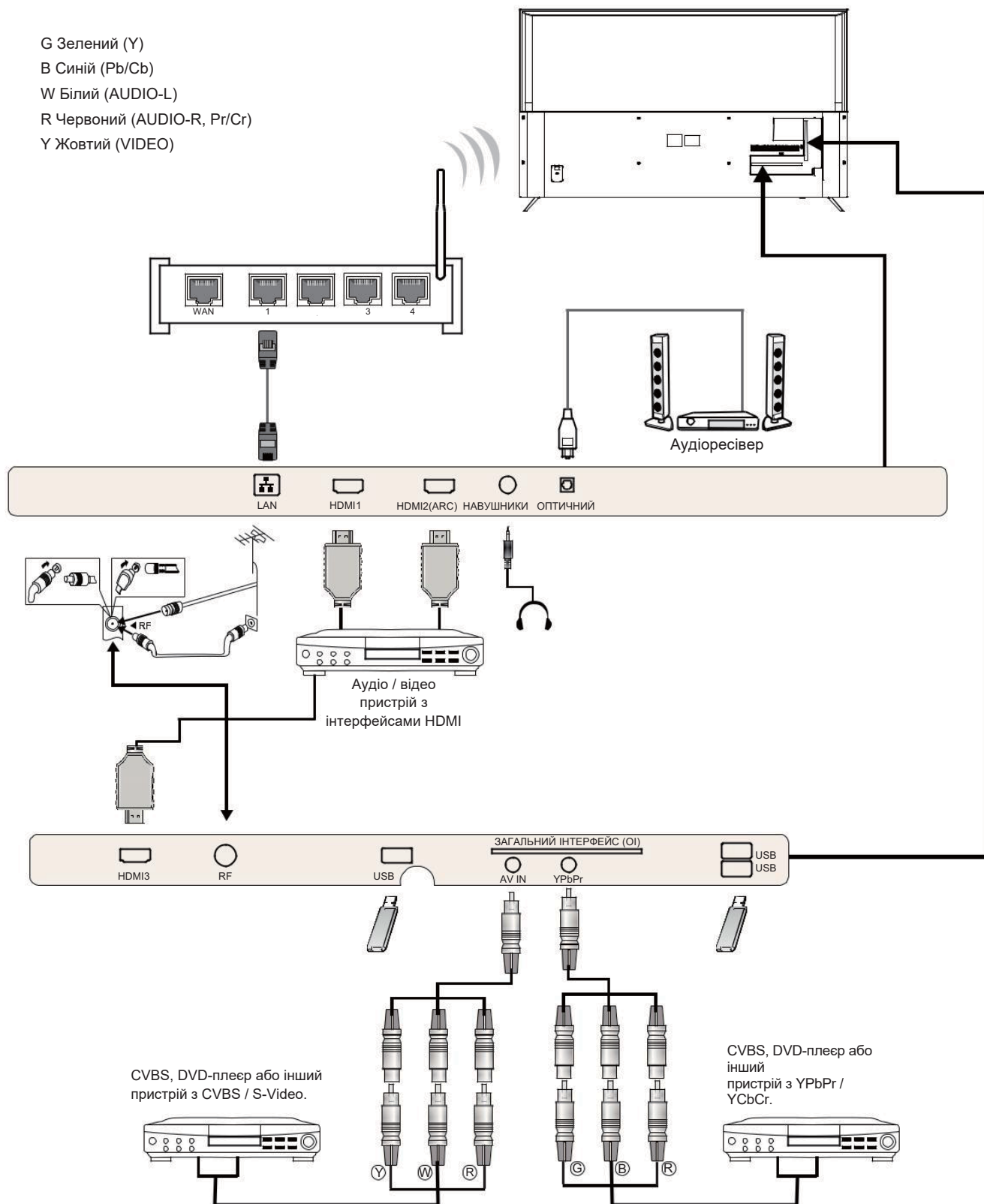

Підключення до телевізора Haier

Підключення DVD-плеєра / супутникового / кабельного абонентського приймача / ігрової приставки / портативного комп'ютера

Є кілька варіантів підключення DVD-плеєра / супутникового або кабельного абонентського приймача / ігрової приставки / ноутбука до телевізора.

ОПЦІЯ 1 HDMI

1 Якщо пристрій, який потрібно підключити до ТВ включено, вимкніть пристрій в першу чергу.

2 Підключіть кабель HDMI (не входить в комплект) з гнізда HDMI на телевізорі до DVD-плеєра, кабельного ресивера або ігрової консолі.

3 Увімкніть пристрій, який Ви тільки що підключили до телевізора.

4 Для вибору пристрою, підключеного за допомогою кабелю HDMI натисніть кнопку SOURCE на пульті дистанційного керування і за допомогою клавіш ▼ ▲ для вибору HDMI , Потім натисніть ОК .

Варіант 2 AV Аудіо Відео

(Жовтий / білий / червоний)

1 Переконайтеся, що телевізор і пристрій вимкнені перед підключенням.

2 Підключіть кабелі AV (не входить в комплект) з Відео (жовтий) і Аудіо (білий, червоний) роз'ємів на телевізорі до DVD-плеєра або ігрової консолі і т.д.

3 Для вибору пристрою, підключеного за допомогою кабелю HDMI натисніть кнопку SOURCE на пульті дистанційного керування і за допомогою клавіш ▼ ▲ для вибору HDMI, Потім натисніть ОК.

варіант 3 КОМПОНЕНТ

(Зелений / Синій / Червоний) + (Білий / Червоний)

1 Переконайтеся, що телевізор і пристрій вимкнені перед підключенням.

2 Підключіть кабелі (не входять в комплект) з роз'ємів COMPONENT IN Y, Pb, Pr (зелений, синій, червоний) і L-Audio-R (білий, червоний) на телевізорі до DVD-плеєра або ігрової консолі і т.д.

3 Для вибору пристрою, підключеного за допомогою кабелю HDMI натисніть кнопку SOURCE на пульті дистанційного керування і за допомогою клавіш ▼ ▲ для вибору HDMI , Потім натисніть ОК .

ВАРІАНТ 4 USB

1 До телевізору можна підключити більшість USB-накопичувачів; деякі цифрові камери також можуть працювати.

2 Підключіть USB-накопичувач (не входить в комплект) або кабель USB (не входить в комплект) до телевізора.

3 Щоб вибрати пристрій USB, підключений до телевізора, натисніть кнопку SOURCE на пульті дистанційного управління і

використовуйте клавіші ▼ ▲ для вибору USB, потім натисніть ОК .

Прим. 1: Сумісно тільки з файлами * .jpg та * .mp3, робота інших типів файлів не гарантується. Прим. 2. Apple iPhone і iPad не сумісні з вашим телевізором.

Прим. 3. При підключенні пристрою до гнізда USB, намагайтеся, щоб USB-кабель був якомога коротше.

ВАРІАНТ 5 ВИХІД ДЛЯ НАВУШНИКІВ

Вставте штекер навушників в гніздо для навушників на телевізорі. Динаміки телевізора будуть приглушені. В якості альтернативи можна також підключити зовнішні динаміки, якщо потрібно.

ВАРІАНТ 6 LAN-ВХІД

Підключення телевізора до Інтернет-маршрутизатора за допомогою кабелю Ethernet. Це потрібно для таких послуг, як червона кнопка, і телевізійні послуги на вимогу / продовженого доступу.

ВАРІАНТ 7 ОПТИЧНИЙ ВИХІД

Використовуйте оптичний кабель для підключення оптичного роз'єму телевізора до аудіо коаксиального входу зовнішнього аудіо приймача. Увімкніть пристрій в розетку перед тим як використовувати телевізор.

Загальний інтерфейс

Роз'єм загального інтерфейсу (OI) призначений для модуля санкціонованого доступу (СД) і смарт-карти для перегляду платних телевізійних програм оплати і додаткових послуг.

Зверніться до постачальника послуг OI, щоб отримати більш детальну інформацію про модулях і глобально.

Будь ласка, зверніть увагу, що модулі СД і смарт-карти не постачаються в комплекті і не є додатковими аксесуарами Haier.

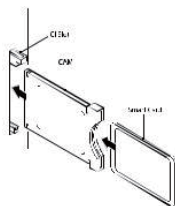

2

CI Module Inserted

Натисніть кнопку MENU та натисніть кнопки ◀ ▶ для вибору каналу, потім натисніть ▼ щоб увійти в підменю Channel. натисніть ◀ ▶ для вибору ALL, а потім натисніть кнопку OK, щоб вибрати інформацію OI.



4 Появляться подробные данные об используемой CI-карте.

5 Для перехода в меню карты нажмите кнопку OK. Информацию по установке см. в инструкции по эксплуатации модуля.

6 После удаления модуля на экране появится следующее сообщение.

CI-модулі були видалені

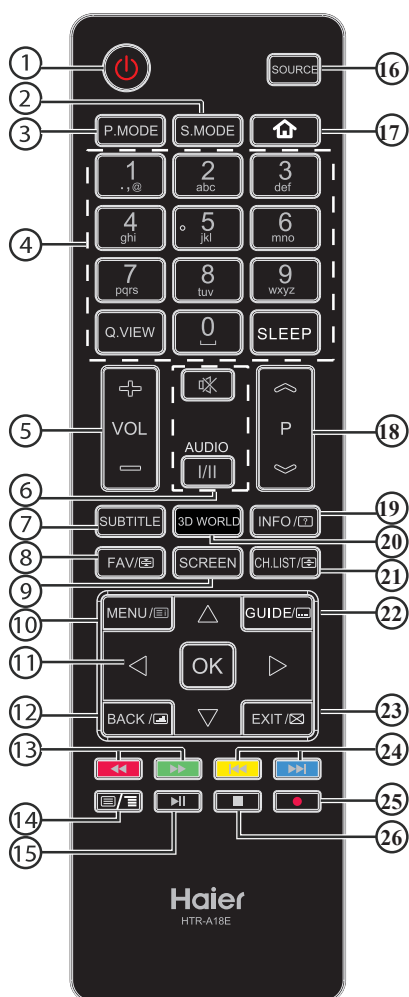

№	Кно	
1	⏻ (Живлення)	Включення / Вимкнення телевізора
2	С. РЕЖИМ	Вибір режиму звуку
3	П.РЕЖИМ	Вибір режиму зображення
4	0-9	Введення номеру каналу або пароля
	Q.ПОДАННЯ	Перемикання на останній канал, що проглядався
	СОН	Налаштування таймера нічного режиму
5	VOL +/-	Налаштування рівня гучності
6	🔊 (Вимкнути)	Включення / Виключення звуку
	АУДІО(Я/П)	Вибір моно, Nicam стерео для каналу Виберіть мову Audio для каналу цифрового телебачення
7	СУБТИТРІВ	Включення / Виключення субтитрів
8	ОБРАНОГО/ ☰	Відкриття списку бажаних каналів. У текстовому режимі утримує сторінку.

9	ЕКРАН	Завдання формату зображення
10	МЕНЮ/☰	Виклик екранного меню. У текстовому режимі, відкриття сторінки змісту (INDEX)
11	▲▼◀▶	Переміщення по екранному меню
	OK	Підтвердження вибору
12	НАЗАД/☰	В режимі телетекста натисніть для входу в
13	◀◀(зворотний) ▶▶(вперед)	Натисніть, щоб повернутися до попереднього вікна. У режимі Телетекст натисніть ввести режим накладання.
14	☰/☰	Включення / Виключення функції телетексту і зміна режиму TTX
15	⏮ (відтворення/ пауза)	Відтворення/пауза в мультимедійних режимах.
16	ДЖЕРЕЛО	Відкриття списку джерела входу
17	🏠	Немає функції
18	Р ▲/▼	Змінити канал
19	ІНФОРМАЦІЯ/❓	Інформація про канал. У текстовому режимі показує приховану інформацію
20	3D СВІТУ	Ці моделі не підтримують 3D функцій.
21	Ч. Список ☰	Клацніть, щоб відкрити список каналів. В режимі Телетекст натисніть кнопку, щоб вмикати зображення у верхній, нижній або повному режимі.
22	КЕРІВНИЦТВО / 📄	Виклик електронного гіда по програмам в режимі телевізора. У текстовому режимі - вхід на вторинну сторінку
23	EXIT/☒	Закриває екранне меню. У текстовому режимі приховує текст
24	◀◀(попередній) ▶▶(наступний)	Вибрати наступний або попередній файл.
25	● (REC)	Припинення відтворення мультимедіа.
26	■ (стоп)	Запис телевізійної програми, що переглядається в цифровому режимі

Річних акумулятори у пульт дистанційного керування

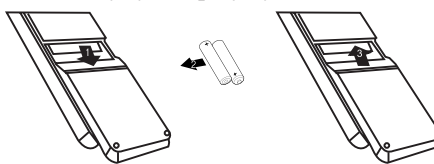



1. Зніміть кришку
2. Вставити AAA батареї 1.5V, переконавшись, що згідно полярності (+ або -).
3. Поверніть кришку. Замініть батареї, коли робота телевізора нестабільна або при частій появі помилок - а також, тоді, коли телевізор не працює з пультом

Примітка:

- 1) Рекомендується використовувати алкалінові батареї.

TELETEXT

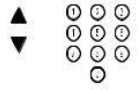
Телетекст являє собою інформаційну систему, передану по деяким каналам, яку можна читати як газету. Він також пропонує доступ до субтитрів для глядачів з вадами слуху або для тих, хто не знайомий з мовою передачі (кабельні мережі, супутникові канали і т.д.)

натисніть	Ви отримаєте:
TEXT	Це використовується для виклику або виходу з режиму телетексту. З'являється список елементів, які можуть бути доступні. Кожен елемент має відповідний 3-значний код сторінки номер. Якщо обраний канал не транслює телетекст, буде відображатися індикатор 100, і екран залишиться порожнім (в цьому випадку вийдіть з режиму телетексту і виберіть інший канал).
ВЫБОР СТРАНИЦЫ 	Введіть номер потрібної сторінки за допомогою 0-9 вгору / вниз. Приклад: сторінка 120, введіть 120. Номер відображається в лівому верхньому кутку, показання лічильника змінюються і потім відображається сторінка. Повторіть цю операцію для перегляду іншої сторінки. Якщо лічильник продовжує пошук, це означає, що сторінка не передається. Виберіть інший номер.
ПРЯМОЙ ДОСТУП К ЭЛЕМЕНТАМ 	Кольорові області відображаються в нижній частині екрана. 4 кольорові кнопки використовуються для доступу до елементів або відповідних сторінок. Кольорові зони блимають, якщо елемент або сторінка ще не доступна.
INDEX	Повернення на сторінку змісту (як правило, сторінка 100).
SUB PAGE	Деякі сторінки містять підсторінки, які автоматично виводяться на екран в послідовному порядку. Ця кнопка використовується для зупинки або відновлення відображення суб-сторінки. Індикація з'являється в лівому верхньому кутку.
REVEAL	Відображення або приховування такої прихованої інформації (для ігор).
EXIT	Вихід з телетексту.

ЕКСПЛУАТАЦІЯ

Початкова установка

В Відповідно до текстової підказки перейдіть в режим установки в перший раз.



Встановіть початковий пароль для вашого телевізора. Якщо обрана Франція, пароль не може бути встановлений як 0000.



HOME

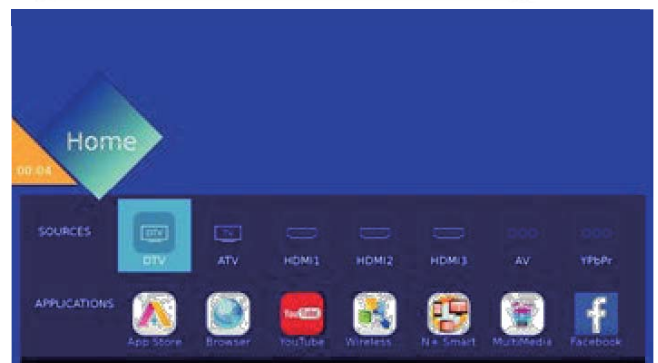

Натисніть **[HOME]** для входу в меню HOME. Натисніть **[▼]** / **[▲]** / **[◀]** / **[▶]** для вибору джерел і області застосування. Натисніть **OK** для вибору.

ОБЛАСТІ ЗАСТОСУВАННЯ



НАЛАШТУВАННЯ ТВ

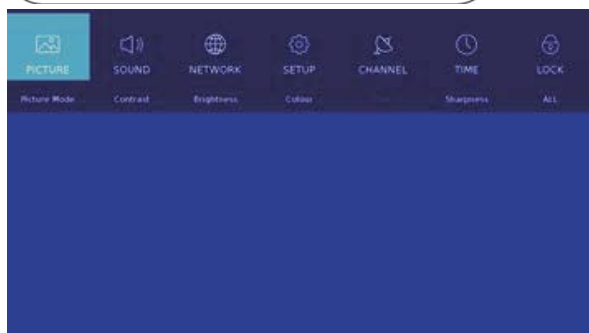

Натисніть кнопку MENU для відображення головного меню.

натисніть [▼] / [▲] / [◀] / [▶] щоб вибрати те, що ви хочете встановити.

натисніть OK для входу в налаштування.

ЗОБРАЖЕННЯ

натисніть [МЕНЮ] щоб увійти в головне меню, натисніть [◀] / [▶] для вибору меню зображення

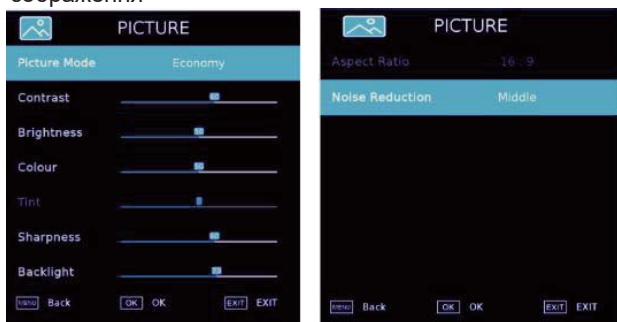

- натисніть [▼] / [▲] щоб вибрати: / Контраст / Яскравість / Колір / Відтінок / Різкість / Колірна температура / Формат зображення / Зменшення шуму.
- натисніть [◀] / [▶] для регулювання або вибору режим зображення

натисніть [▼] / [▲] для вибору режиму зображення, потім натисніть [◀] / [▶] Для вибору.

(Опції: Стандартний / М'який / Користувач / Економний / Яскравий).

Примітка: Натисніть P.MODE для швидкого вибору режиму зображення.

Стандартний: Для високої якості зображення при нормальному освітленні.

М'який: Кольори зображення більш м'які, щоб захистити очі. Користувач: Визначені користувачем настройки зображення

Економний: Зменшення яскравості екрану, поліпшена контрастність для економії енергії.

Яскравий: Це режим підвищеної контрастності і різкості, щоб зробити зображення більш яскравим.

Контраст / Яскравість / Колір / Чіткість

Контраст: Регулювання контрастності зображення.

Яскравість: регулювання яскравості зображення.

Колір: регулювання насиченості кольору зображення.

Чіткість: Регулювання різкості зображення.

кольорова температура

Налаштуйте загальний колір зображення.

натисніть [▼] / [▲] для вибору Кольорової температури. натисніть [◀] / [▶], щоб обрати. (Опції: Холодний, Нормальний, Теплий).

Холодний: Дає зображення блакитного відтінку.

Нормальний: Дає яскраве зображення.

Теплий: Дає зображення червонуватого відтінку.

Співвідношення сторін

натисніть [▼] / [▲] для вибору співвідношення сторін, натисніть [◀] / [▶], щоб обрати. (Опції: Авто, 16: 9, 4: 3, Zoom1, Zoom2).

шумозаглушення

Опція для усунення інтенсивності шуму зображення.

натисніть [▼] / [▲] щоб вибрати функцію придушення шуму, і натисніть [◀] / [▶] щоб вибрати викл / Високий / середній / низький.



Звук

Натисніть кнопку MENU для відображення головного меню.

натисніть [◀] / [▶] Для вибору SOUND в головному меню.

натисніть [▼] / [▲] для вибору: Режим звуку / ВЧ / Бас / Баланс / Автоматичне регулювання гучності / Цифровий вихід /

Опис аудіо / Рівень AD

натисніть OK/ [◀] / [▶] для вибору або регулювання.

режим звучання

натисніть [▼] / [▲] для вибору звукового режиму, а потім

натисніть [◀] / [▶] Для вибору.

(Опції: Стандарт / Музика / Кіно / Ніч / Користувач).

Примітка: Натисніть S.MODE для швидкого вибору режиму звуку.

Стандарт: Дає збалансований звук у всіх середовищах. Музика:

Збереження оригінального звучання. Підходить для музичних програм.

Фільм: Підсилює низькі і високі частоти для отримання насиченого звуку.

Ніч: Нічний режим.

Користувач: Тільки в цьому режимі користувач може перемикається

на інші режими звуку, режим прямого перемикавання автоматично

перемикається в призначений для користувача режим

Баланс

Налаштуйте баланс лівого і правого вихідного каналів. натисніть **【▼】 / 【▲】** для вибору балансу, а потім натисніть **【◀】 / 【▶】** для регулювання.

Рівень автоматичного регулювання гучності Натисніть **【▼】 / 【▲】** для вибору автоматичного рівня гучності, а потім натисніть **【◀】 / 【▶】** для вибору ON / OFF. При виборі "ON", гучність буде намагатися залишитися незмінною.

цифровий вихід

Натисніть кнопку **▼ / ▲**, щоб вибрати цифровий вихід, а потім натисніть **【◀】 / 【▶】**, щоб обрати. (Опції: PCM, Авто)

Аудіо посилення

натисніть **【▼】 / 【▲】** для вибору аудіо посилення, Потім натисніть **【◀】 / 【▶】** для вибору викл / DBX-TV / surround. Коли ви вибираєте стандартний режим звуку, режим DBX-TV буде обраний автоматично.

Аудіо опис

натисніть **【▼】 / 【▲】** для вибору Аудіодескриптор, а потім натисніть **【◀】 / 【▶】** для вибору ON / OFF.

гучність AD

натисніть **【▼】 / 【▲】** для вибору Гучність AD, а потім натисніть **【◀】 / 【▶】** для регулювання.

Мережа

натисніть **【◀】 / 【▶】** Для вибору мережі в головному меню.

натисніть **【▼】 / 【▲】** для вибору: Конфігурація мережі / IP Config / Інформація мережі / Перевірка мережі



конфігурація мережі

Виберіть Wi-Fi або кабельну мережу. Натисніть **▼ / ▲ / 【◀】 / 【▶】** для вибору конфігурації мережі, а потім натисніть кнопку Enter для підтвердження.

Налаштування IP / Wi-Fi Інформація мережі

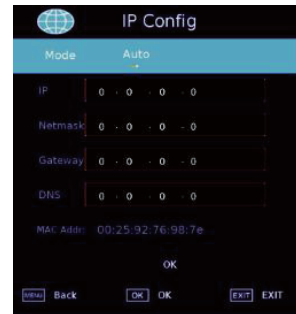

Перевірка мережі



Автоматичний пошук Wi-Fi



НАЛАШТУВАННЯ

натисніть **【▼】 / 【▲】** для вибору: Мова / Мова звукового супроводу / мову субтитрів / с порушеннями слуху / Синій екран / Файлова система PVR / Перша Установка / Оновлення програмного забезпечення (USB) / Оновлення програмного забезпечення (Мережа) / Скидання TV / HDMI CEC / Налаштування порту HDMI / НbTV / Режим використання. натисніть **【◀】 / 【▶】**, щоб зробити налаштування.

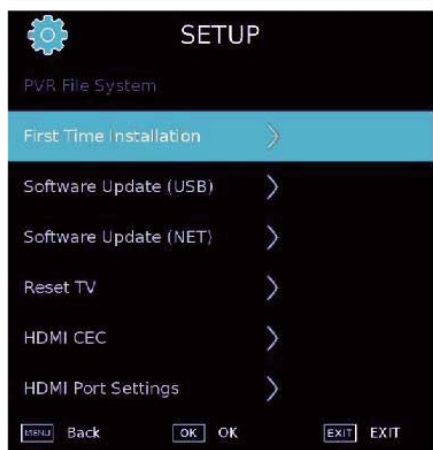
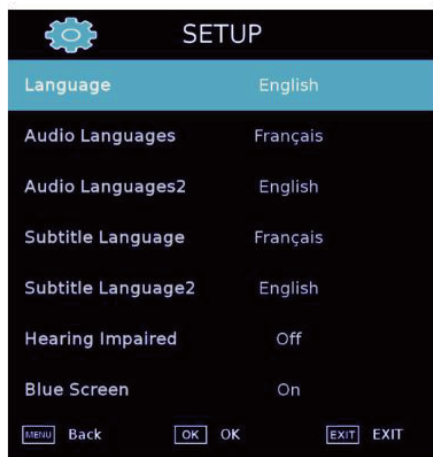

Мова

Натисніть кнопку ▼ / ▲, щоб вибрати мову. натисніть [◀] / [▶] для вибору мови дисплея.

Мова аудіо

Натисніть кнопку ▼ / ▲, щоб вибрати мову. натисніть [◀] / [▶] для вибору мови аудіо.

Мова субтитрів

Натисніть кнопку ▼ / ▲, щоб вибрати мову. натисніть [◀] / [▶] для вибору мови субтитрів.

Порушення слуху

Натисніть кнопку ▼ / ▲ для вибору режиму для осіб з порушенням слуху. натисніть [◀] / [▶] щоб включити або вимкнути цей режим.

Синій екран

Натисніть кнопку ▼ / ▲, щоб вибрати Синій екран. натисніть [◀] / [▶] щоб включити або вимкнути цей режим.

Файлова система PVR

Запис обраної програми. Для PVR натисніть ▼ / ▲, потім натисніть OK для підтвердження.

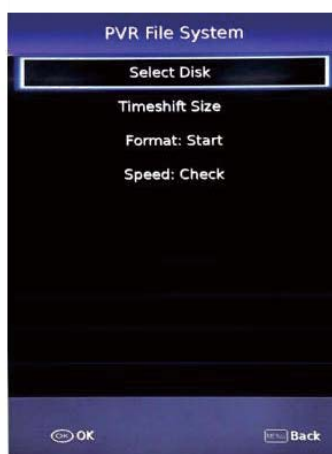

Початкова установка

Натисніть ▼ / ▲ для вибору Установки в перший раз, потім натисніть кнопку Enter, щоб увійти в підменю. Оновлення програмного забезпечення (USB)



Скидання ТВ



HDMI CEC



Налаштування HDMI-порту



Примітка: при виборі HDMI 2.0 Full, цей HDMI може приймати 2160P @ 60Гц 4: 4; коли ви вибираєте HDMI 2.0 Light, цей HDMI може приймати 2160P @ 60Гц 4: 2: 0 і нижче.

HbbTV

Ви можете вибрати ON / OFF для HbbTV.

Режим використання

Ви можете вибрати домашній режим або режим магазину.

У режимі магазину, буде відображатися наступна мітка. Будь ласка, зверніться до зображення реального ТБ.



КАНАЛ

Натисніть [▼] / [▲] для вибору: DVB Антена / Автоматична настройка / Аналогове Сканування вручну / Цифрове Сканування вручну / Редагування каналу / Інформація Сигналу / Інформація ОI / Список записів / Розклад / OAD. натисніть OK/ [◀] / [▶] , щоб увійти.

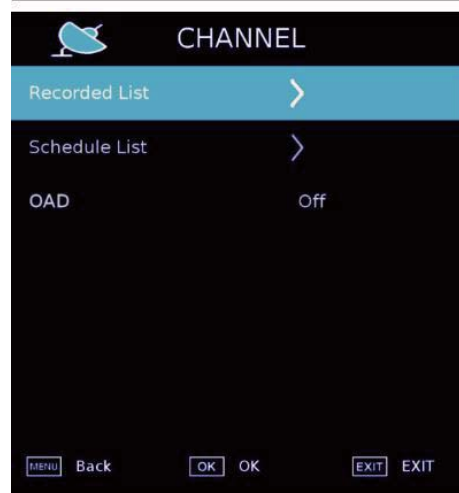
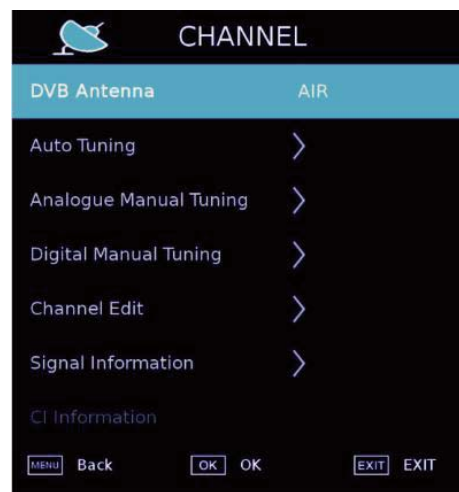

Автоналаштування



Аналогова настройка вручну



Ручне цифрове налаштування



Редагування каналу



Інформація сигналу

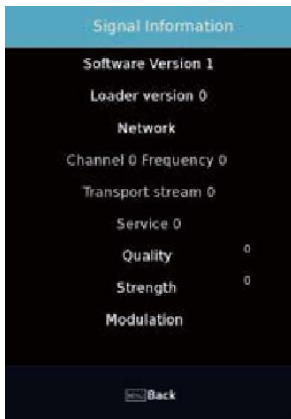

Розклад

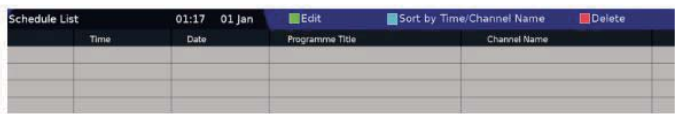

Список каналів



ЧАС

Натисніть [▼] / [▲] для вибору: Час викл. / Час вкл. / Таймер сну / OSD Таймер / Автосон / Часовий пояс. натисніть [◀] / [▶] , Щоб зробити налаштування.



Час відключення



ЕКСПЛУАТАЦІЯ

Час включення



Таймер сну

натисніть [▼] / [▲] для вибору функції Таймер сну, Натисніть [◀] / [▶], щоб обрати.

(Опції: вимкнено, 10хв, 20хв, 30хв, 60хв, 90хв, 120мин, 180min, 240min).

OSD Таймер

натисніть [▼] / [▲] для вибору функції Таймер сну, Натисніть [◀] / [▶], щоб обрати.

(Опції: Завжди, 5с, 10с, 15с, 30с, 60с).

Автоматичний режим очікування

натисніть [▼] / [▲] для вибору автоматичного режиму очікування, Натисніть [◀] / [▶], щоб обрати.

(Опції: Вимкнути., 3 год, 4ч, 5ч).

Часовий пояс

натисніть [▼] / [▲] щоб вибрати часовий пояс, Натисніть [◀] / [▶], щоб обрати.

БЛОКУВАННЯ

натисніть [▼] / [▲] для вибору: Система / Готельні блокування / Встановити пароль / Блокування каналу / Батьківські налаштування
Натисніть [◀] / [▶], Щоб зробити налаштування.
Встановлення паролю

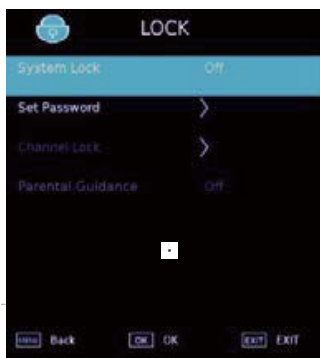

За замовчуванням пароль 0000
універсальний пароль 9443.

Блокування каналу



Батьківський контроль

Деякі програми можуть бути не придатні для дітей.
За допомогою Батьківського контролю, батьки можуть автоматично захистити дітей від невідповідних шоу.

Натисніть кнопку ▼ / ▲, щоб вибрати Батьківський контроль. Натисніть ▼ / ▲ для вибору Вимкнути., 4, 5, 6, 7 ... 18. (Вік дітей)

SMART MEDIA

Кіно

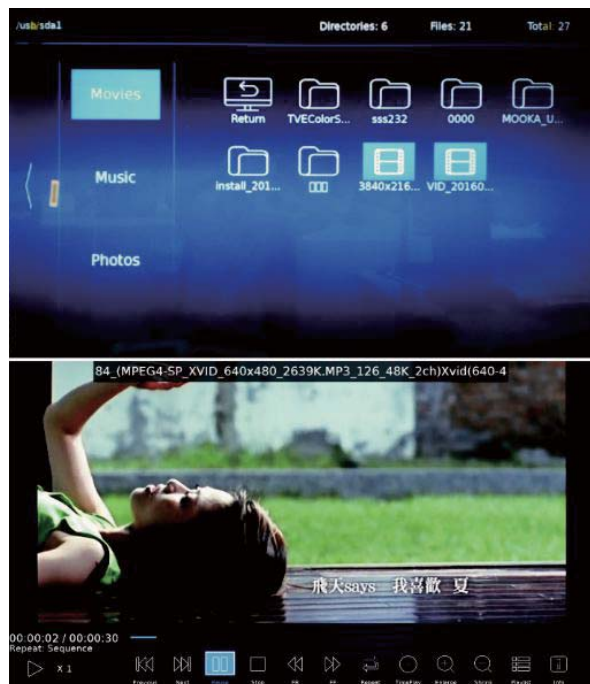

Музика

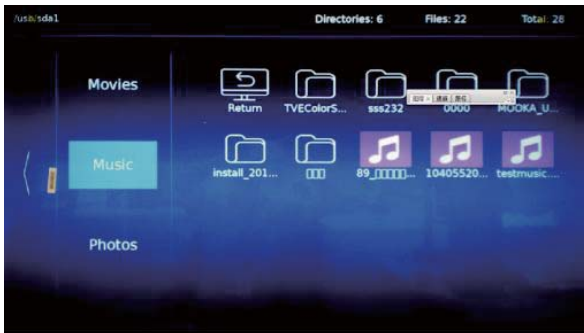

Фото



Вказівки щодо програм

натисніть [КЕРІВНИЦТВО] для входу в меню КЕРІВНИЦТВО ПО ПРОГРАМ.



Мова субтитрів

натисніть [СУБТИТРИ] для входу в меню мови субтитрів.

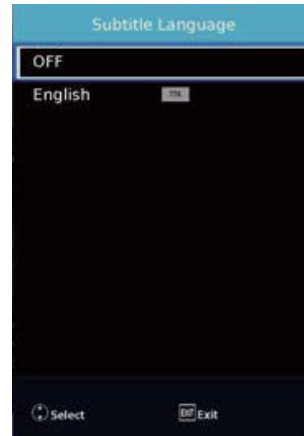

натисніть [FAV] для входу в список обраного.

натисніть [FAV] для входу в Список обраного.



Мова аудіо

натисніть [AUDIO] для входу в меню Мова аудіо.

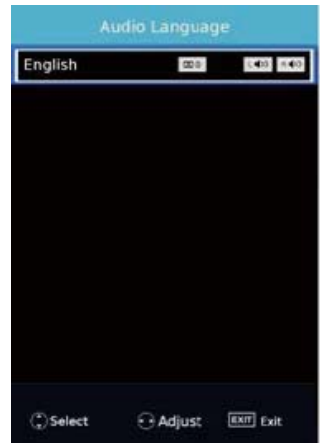

[ГОЛОВНА] Натисніть тут, щоб увійти в домашню сторінку.

[МЕНЮ] Натисніть тут, щоб увійти в меню.

[НАЗАД] Натисніть тут, щоб повернутися до попереднього меню.

[ДЖЕРЕЛО] Натисніть тут, щоб увійти до списку джерел.

[ЖИВЛЕННЯ] Натисніть цю кнопку, щоб включити / вимкнути телевізор

Готельний режим

Щоб увійти в меню готельного режиму
Натисніть меню, потім послідовно натисніть 1,0,0,1

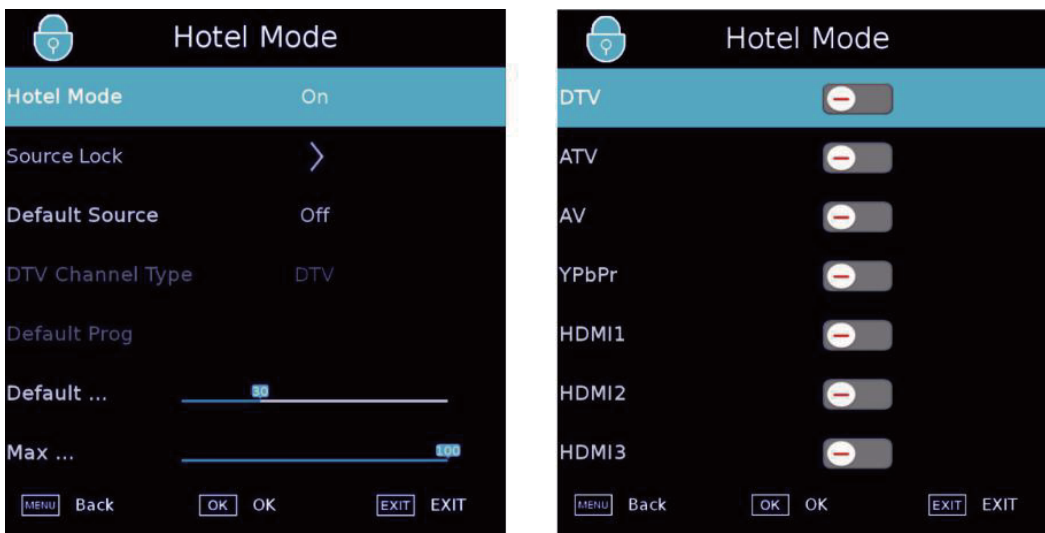

Готельний режим

Ми можемо активувати готельний режим в даному розділі. Виберіть "Готельний режим" і натисніть ◀/▶ щоб включити або відключити його. Інші опції можуть бути встановлені тільки тоді, коли готельний режим включений.

Блокування джерела

Ми можемо встановити статус кожного джерела в даному розділі. Виберіть "Source Lock" і натисніть "OK".

Джерело по замовчуванню

Ми можемо встановити джерело за замовчуванням в цьому розділі. Виберіть "Джерело за замовчуванням" і натисніть кнопку ◀/▶, Щоб вибрати інше джерело.

DTV-канал

Якщо DTV є Джерелом за замовчуванням, цей запис дійсний, ви можете вибрати DTV / RADIO / DATA.

Програма за замовчуванням

Якщо DTV або ATV є Джерелом за замовчуванням, і має канали, цей запис дійсний, і можна встановити канал за замовчуванням.

Гучність за замовчуванням

Ми можемо поставити це параметр, щоб визначити гучність за замовчуванням в режимі готелю.

Макс. гучність

Ми можемо встановити цей параметр, щоб визначити максимальну гучність в режимі готелю.

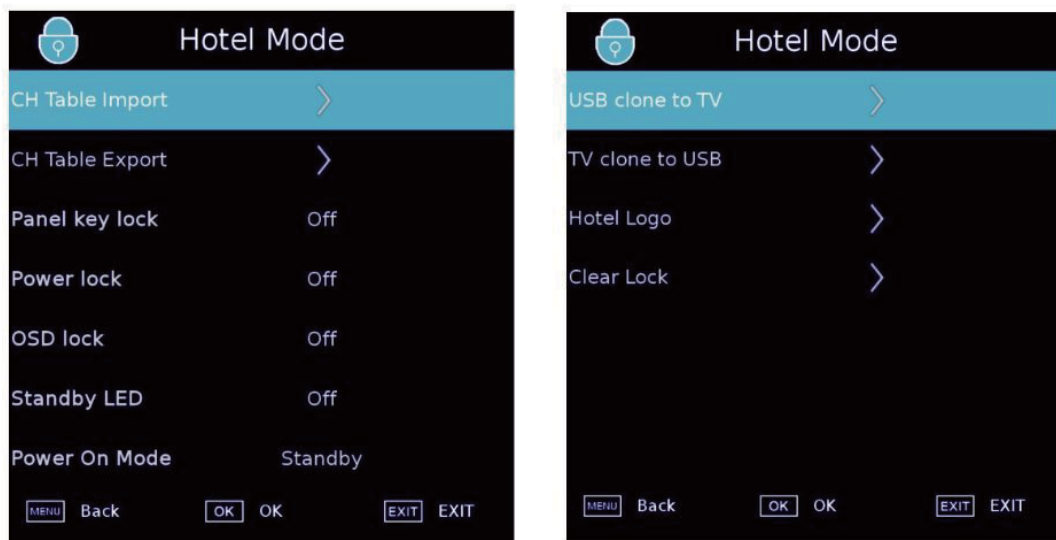

Імпорт таблиці каналів

Ми можемо відновити параметри каналу з USB диска. Вставте USB-диск, виберіть "Імпорт таблиці каналів" і натисніть кнопку OK, Щоб відновити параметри. Файл MS6488_HOTELMODE_TABLE.json в USB.
Експорт таблиці каналів

Ми можемо клонувати параметри каналу на USB-диск. Вставте USB-диск, виберіть "Експорт таблиці каналів" і натисніть OK, Щоб клонувати таблицю. Файл MS6488_HOTELMODE_TABLE.json в USB.

Блокування клавiш панелі

Для блокування клавiш панелі.

Блокування живлення

Блокування кнопки живлення на пульті дистанційного керування,

Блокування OSD

Блокування меню, блокування головного меню, для розблокування необхідно натиснути menu+1001 для входу в готельний режим, після чого відбудеться розблокування.

LED в режимі очікування

Використовується для управління роботою світлодіодних вогнів, при переході в режим очікування, індикатор режиму очікування світиться червоним світлом, при включенні, індикатор режиму очікування гасне,

Режим включення живлення

Цей параметр використовується для установки режиму включення живлення.

Клонування з USB на ТВ

Цей параметр використовується для імпорту конфігурації Готельного режиму з USB на ТВ.

Клонування з ТВ на USB

Цей параметр використовується для імпорту конфігурації Готельного режиму з ТВ на USB.













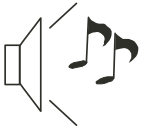

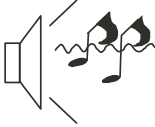
Логотип готелю

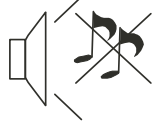
Заміна логотипу, Необхідна наявність зображення під назвою hotel_logo.jpg на USB.

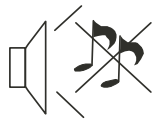
очищення Блокування

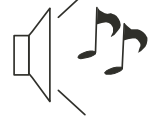
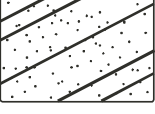
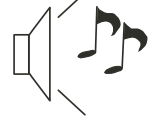
Налаштування готельного режиму можна скинути. Виберіть "Clear Lock" і натисніть OK, параметр буде скинуто за замовчуванням.

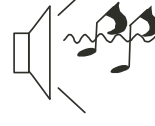
Пошук і усунення неполадок

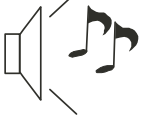
Ознаки несправності		Перевірка
Зображення	Аудіо	
 <p>Сніг</p>	 <p>Шум</p>	Стан антени, напрямок або з'єднання.
 <p>Повторюється Зображення</p>	 <p>Нормальний звук</p>	Стан антени, напрямок або з'єднання.
 <p>Поміхи</p>	 <p>Шум</p>	Електронне обладнання, автомобіль / мотоцикл, флуоресцентне світло.
 <p>Звичайне зображення</p>	 <p>Немає звуку</p>	Перевірити гучність (відключення звуку або неправильне з'єднання аудіосистеми).
 <p>відсутність зображення</p>	 <p>Немає звуку</p>	Шнур живлення не вставлений. Вимикач не включений. Налаштування контрасту, яскравості і гучності. Натиснути кнопку режиму очікування на пульті.
 <p>Без кольору</p>	 <p>Нормальний звук</p>	Перевірте настройки керування кольором
 <p>Спліт Зображення</p>	 <p>Нормальний або слабкий звук</p>	Перенастроїти канал
 <p>Без кольору</p>	 <p>Шум</p>	Система телебачення
 <p>Чорні смуги вгорі і вниз</p>	 <p>Нормальний звук</p>	Змінити форматне співвідношення на масштабі.

Пошук і усунення неполадок

Мій телевізор не відображає картинку на моєму ноутбучі / ПК при підключенні.

Більшість ПК і ноутбуків при підключенні до VGA-роз'єму (синій 15-контактний роз'єм на вашому ПК або ноутбучі) вимагають натискання деяких кнопок на клавіатурі, щоб отримати зображення на екрані телевізора або іншому зовнішньому дисплеї. Це, як правило, F7 (Dell) або F4 (HP /

Я підключив свій комп'ютер / ноутбук до телевізору і отримав зображення, але немає звуку. Чому?

Samsung) або F5 (Toshiba). На ноутбуках ви повинні натиснути клавішу "Fn" разом із клавішею "F". Кабель VGA передає тільки інформацію відео або зображення. Вам необхідно підключити окремий кабель, підключений до гнізда навушників (3,5 мм роз'єм) на вашому ПК / ноутбуку до 3.5мм (PC Audio IN) гнізда на телевізорі. Вам потрібно буде вибрати "ПК" за допомогою кнопки Source на пульті дистанційного керування. В якості альтернативи підключіть ваш ПК / ноутбук за допомогою кабелю HDMI, якщо ваш ПК / ноутбук має роз'єм HDMI. HDMI є одночасно аудіо і відео інтерфейсом.

Зображення не змінює розмір автоматично при перемиканні каналів.

Переконайтеся, що для вирішення встановлено значення "Авто" на всіх входах: ATV, DTV, SCART, HDMI 1, 2 і т.д.
Для того, щоб встановити співвідношення сторін, (Авто, 4: 3 або 16: 9). Натисніть кнопку Source почніть з ATV і повторіть послідовність нижче для всіх вхідних джерел ATV, DTV, SCART, HDMI 1 і 2, оскільки кожне вхідне джерело контролюється окремо.
Натисніть кнопку "МЕНЮ".
Натисніть стрілку вправо, щоб отримати доступ до підменю Зображення
Натисніть стрілку вниз для вибору дозволу Виберіть Авто
натисніть Вихід
Повторіть ці дії для всіх вхідних джерел.

Я тільки що підключив DVD-плеєр або інше обладнання до мого телевізора, і воно не працює.

Це може бути застосовано до будь-якого елементу обладнання, підключеного до телевізора

1. Вимкніть телевізор і DVD-програвач (втягніть вилки з розеток електромережі, але не в режимі очікування).
2. Вимкніть все обладнання, підключене до роз'єму SCART.
3. Вимкніть SCART-штекер з телевізора.
4. Вставте вилку і увімкніть телевізор
5. Підключіть і увімкніть DVD-програвач на
6. Виберіть HDMI з меню джерел
7. Натисніть відтворення на DVD-плеєрі і переконайтеся, що фільм відтворюється нормально

ПРИМІТКА: Гніздо SCART має пріоритет над HDMI, і це важливо, щоб обладнання, підключене до роз'єму SCART на телевізорі, було вимкнено (не в режимі очікування). Будь ласка, дотримуйтесь цієї інформації. Якщо порада працює і DVD-плеєр працює, це означає, що телевізор в порядку. Можливо HDMI роз'єми були видалені і підключені назад, коли телевізор був включений. Ніколи не видаляйте і не підключайте кабелі HDMI або будь-яке цифрове обладнання, коли обладнання включено. Завжди вимикайте всі обладнання при відключенні або підключенні будь-якого цифрового обладнання.

Усунення несправностей цифрового телевізора: Проблеми і можливі шляхи їх вирішення.

Зображення розбивається на пікселі

Типовим прикладом проблеми з прийомом сигналу є **поділ на пікселі** (Пикселізація) або **заморожування**, іноді бувають клацання або **скрипи** або **звук зникає** або **немає прийому** взагалі.

Ваша картинка може перетворитися в пікселі через цифрове скидання відеосигналу. Скидання сигналу може виникати через проблеми зі слабким сигналом (див телевізійні антени), або, якщо ви з'єднані кабелем, зі слабким сигнальним кабелем. Якщо проблема зі слабким сигналом, необхідно використовувати підсилювач сигналу. Кабельний технік може допомогти вам встановити вбудований підсилювач або передпідсилювач. Це дозволить підвищити рівень сигналу і усунути проблему з пікселізацією.

Якщо телевізійний сигнал надходить із супутника, перевірте вашу супутникову антену: не зрушила вона від сильного вітру, і не блокується чи сигнал деревами. Древа можуть бути проблемою, оскільки якість телевізійного сигналу може змінюватися, якщо дерево перекриває супутникову антену і супутник знаходиться за гілками або листям.

Відсутні канали

Ви можете виявити **відсутні канали**. Або отримувати канали з неправильного регіону. іноді **інтерактивні послуги** (червона кнопка) не працюють. Це, як правило, викликано слабким сигналом, див телевізійні антени

ТВ Антени

Цифрове наземне телебачення (Freeview) надходить до телевізора через антену, стара антена, яка підходила для аналогового телебачення, не може добре працювати з цифровими пристроями, тому, можливо, потребує оновлення. Якщо ви приймаєте деякі, але не всі, цифрові канали на DTV (Freeview), наприклад, ви приймаєте BBC1, BBC2, Channel 4, але не ITV або 5-й канал, це, як правило, викликано тим, що ваша антена є вузькосмуговою, і повинна бути замінена на широкосмугову.

Дефектні Провід й кабелі

Перевірте Ваш телевізор. Чи правильно підключені виходи в задній частині телевізора - до мережі електроживлення, антени, телевізійної приставки, відео або DVD-плеєра або рекордеру? Кабелі SCART, як відомо, слабшають з плином часу і можуть стати причиною проблем з аудіо і відео (зображенням). Аудіо відсутнє зліва, справа або повністю, кольори бляклі або замутнені. Сильно притисніть SCART-штекери, це повинно вирішити проблему.

HDMI роз'єми повинні бути вставлені щільно; контакт здійснюється тільки за допомогою самого краю штекера. Як правило, чорна пластикова частина штекера HDMI повинна бути дуже близько або торкатися до корпусу телевізора або компонента.

При підключенні будь-яких кабелів HDMI можуть виникнути проблеми, якщо кабелі HDMI підключені, коли телевізор або інший компонент вклучені. Завжди спершу вимикайте як телевізор, так і компонент, який ви підключаєте. Якщо ви перевірили вилки і розетки, вимкніть телевізор і все, що ви вклучили, а потім увімкніть їх знову.

Я підключив свій комп'ютер до телевізора. Немає звуку

Якщо підключити комп'ютер або ноутбук до телевізора за допомогою кабелю VGA (15-контактний роз'єм Sub D), звуку не буде, вам потрібно підключити окремий аудіокабель до телевізора за персонального комп'ютера або ноутбука.

Неприродні Кольори і Відтінки

Неприродні тілесні відтінки і інші кольори можуть уявити ще одну проблему, навіть в новому HDTV. Це пов'язано з налаштуваннями ТВ-зображення, які оптимізовані для середовища магазину. Усунути це можна, змінивши режим зображення на природний в меню настройки зображення. Для більшої точності, спробуйте відрегулювати вручну настройки кольору, контрастності і яскравості в меню настройки зображення.

білі контури

Білі контури навколо об'єктів і людей, як правило, з'являються, якщо встановлена занадто велика різкість, або якщо ваш телевізор використовує деякі технології поліпшення обробки країв. Перейдіть в меню настройки зображення і регулюйте різкість, поки білий контур не зникне. Якщо Ви увімкнули поліпшення країв, спробуйте відключити його за допомогою сервісного меню.

переривчасте Відео

Іноді відео може стати переривчастим. Коли це станеться, перевірте, чи достатньо сильний сигнал. Якщо сигнал сильний, проблема з оператором кабельного телебачення. Якщо рівень сигналу слабкий, можна підвищити рівень сигналу за допомогою підсилювача.

Зображення не заповнює екран

При підключенні ПК або ноутбука до телевізора, зображення може заповнити екран не повністю. Перевірте настройки екрану на вашому комп'ютері або ноутбуці (Windows> Пуск> Панель управління> Оформлення та персоналізація> Налаштування дисплея) і виберіть найкраще розподілення. На екрані телевізора виберіть: Меню ТВ> Фото> Налаштування, а потім спробуйте AUTO, Zoom1 або Zoom2 для кращого відображення.

Підключення по USB

З'єднання USB буде працювати з *.jpg (фото) і *.mp3 (музика) файлами. Зверніть увагу, що телевізор не розпізнає Apple iPhone або iPod, підключені до гнізда USB на телевізорі. Телевізор може відтворювати інші файли, але через безліч різних форматів файлів, немає ніякої гарантії, що ці інші формати файлів працюватимуть.

Специфікація

55" UHD цифровий світлодіодний РК-телевізор

Якість телевізійного зображення:	<p>UHD Вбудована цифрова.</p> <p>Розмір екрану: 139.7 см Розподілення 3840x2160 пікселів, 50 Гц.</p>
DTV Тюнер Декодер	<p>DVB-T, DVB-C, DVB-T2 16/32/64/128/256 QAM модуляція MPEG2, MPEG4, H.265</p>
Підключення:	<p>3 роз'єми HDMI Компонентний відео роз'єм./ AV. 3 USB-порти.</p> <p>1 LAN порт. 1 оптичний порт.</p> <p>1 порт для навушників. Підтримувані системи: PAL+SECAM Номер каналу запам'ятовування: 1000 (DTV), 100 (ATV) TV (RF): 75Ω Дисбаланс AV Video-вхід: 75Ω, 1V-P, RCA AV Audio-вхід: 20KΩ, 500mV RMS Відеовхід YPbPr / HDMI: 480i, 480p, 576i, 576p, 720p, 1080i, 1080p</p>
Якість звуку:	<p>NICAM стерео звукова система. 2 x 10 Вт RMS вихідна потужність.</p>
Енергоспоживання в режимі очікування	<p>≤0.50 Вт</p>
Цифрові функції:	<p>Цифровий інтерактивний. Цифровий текст Підтримуються субтитри цифрового телевізійного мовлення (DVB). Автоматична настройка Автоматичний пошук нових каналів. Телегід по поточних і майбутніх програмах. Електронна телепрограма на 7 днів (EPG). Сумісно з предоплатних телебаченням. OI-слот: Сумісно з аудіо описом.</p>
Додаткові функції:	<p>UHF / VHF-тюнер, таймер сну;Батьківський контроль; Зображення і текст Пульт дистанційного керування - потрібні батарейки 2 x AAA (в комплекті). Кронштейн VESA Розмір: 400x200 мм Розмір упаковки (ШxВxГ): 1365x204x845мм Розмір (ШxВxГ) з підставкою: 1235x777x252 мм Розмір (ШxВxГ) без підставки: 1238x714x54 мм Вага упаковки: 22,1кг Вага з підставкою: 16.1кг Вага без підставки: 15,9 кг</p>

* Частина специфікацій цього телевізора наведені тільки для довідки. Можуть вноситися зміни, так як технологія виробництва постійно оновлюється.

Конструкція та технічні характеристики можуть бути змінені без попереднього повідомлення.

Haier

Изготовитель\Виробник: Общество с
ограниченной ответственностью
«Хайер Электрикал Эпплаенсис РУС»
Адрес: 423800, Республика Татарстан, г.
Набережные Челны,
Производственный проезд, д.45.
Тел.: +7-(8552)-53-45-16,
E-mail: info@haierrussia.ru
Завод-изготовителя\өндіруші:
ООО «Ти Пи Ви Си-Ай-Эс»
Россия, 196626, г. Санкт-Петербург, пос.
Шушары, Московское ш. 177, лит А

*Дата производства и
гарантийный срок указаны на
упаковке. \ Дата виробництва та
гарантійний термін вказаний на
упаковці*

