

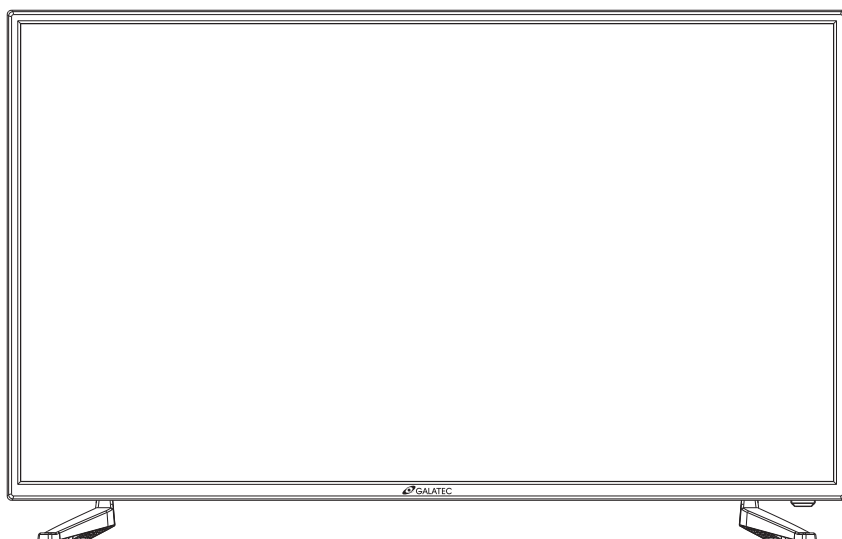

LED телевизор

TVS-4201EL



ИНСТРУКЦИЯ ПО ЭКСПЛУАТАЦИИ

Перед началом эксплуатации телевизора внимательно прочтите данное руководство, и следуйте рекомендациям в дальнейшем.

Содержание:

Подготовка к эксплуатации

Информация по безопасной эксплуатации 2

Требования к безопасной эксплуатации 3

Установка и подключение телевизора

Установка кронштейна 4

Назначение кнопок и типы входных разъемов 5

Пульт д/у 6

Схема подключения внешних устройств 8

Установка и подключение телевизора 9

Установка подставки телевизора 9

Описание функций

Меню изображения 10

Звуковое меню 11

ТВ-каналы 12

Меню свойств 14

Меню настроек 15

Мультимедиа

Фотографии 17

Музыка 17

Кинофильмы 17

Электронные книги 17

Прочие функции

EPG 18

PVR 19

Прочая информация

Справочная информация 21

Технические характеристики 22

Информация по безопасной эксплуатации

Внимание!

Опасность поражения электрическим током.
Не открывать.

Во время работы данное устройство находится под высоким напряжением. Во избежание поражения электрическим током не снимайте крышку телевизора. Техническое обслуживание телевизора должно производиться только квалифицированным специалистом.

Внесение изменений в конструкцию устройства или его неправильная сборка увеличивает риск поражения электрическим током. Не производите самостоятельного обслуживания, требующего демонтажа крышки. В случае необходимости обращайтесь в сервисный центр.



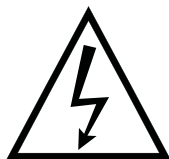

Символ «восклицательный знак в треугольнике» предупреждает пользователя о наличии важной информации, касающейся эксплуатации устройства.



Предупреждение.
Символ «молния в треугольнике» предупреждает пользователя о том, что устройство во время работы находится под высоким напряжением, в связи с чем существует опасность поражения электрическим током.

Требования к безопасной эксплуатации

1. Внимательно прочтите инструкции.
2. Сохраняйте руководство на протяжении всего срока эксплуатации устройства.
3. Обращайте особое внимание на предупреждения.
4. Строго соблюдайте требования руководства.
5. Не допускайте эксплуатации устройства вблизи воды.
6. Производите чистку только сухой тканью.
7. Не допускайте засорения вентиляционных отверстий. Производите установку в соответствии с требованиями производителя.
8. Не устанавливайте устройство вблизи нагревательных приборов, таких как радиаторы, кухонные плиты и печи, и прочих устройств, выделяющих во время работы тепло.
9. Не наступайте на электрический провод, не перегибайте его, особенно в местах соединения с вилкой и на выходе из устройства.
10. Используйте только аксессуары, одобренные производителем.
11.  Устанавливайте устройство только на тумбу на колесах, подставку, треногу, кронштейн или стол, одобренные производителем или входящие в комплект поставки. Если устройство установлено на тумбу с колесами, обращайте особое внимание на безопасность во время транспортировки, во избежание опрокидывания устройства.
12. Отключайте устройство от электрической сети во время грозы и на время длительного простоя.
13. Техническое обслуживание устройства должно производиться только квалифицированным специалистом. Техническое обслуживание может потребоваться в случае повреждений, таких как повреждение электрического провода или вилки, попадания жидкостей или посторонних предметов внутрь устройства, падения устройства с высоты и пр. Во избежание поражения электрическим током не допускайте попадания жидкостей внутрь устройства.
14. Отключение устройства от сети должно осуществляться в следующем порядке: выключите телевизор кнопкой питания, затем выньте вилку из розетки.
15. Розетка должна быть установлена рядом с устройством и должна быть легкодоступна.
16. Не устанавливайте устройство в шкафы или ниши закрытого типа, так как это препятствует необходимой вентиляции устройства.
17. Не подвергайте устройство воздействию влаги.
18. Не храните рядом с устройством опасные предметы (емкости с жидкостями, горящие свечи и пр.)
19. Крепление устройства к стене или потолку должно осуществляться в соответствии с требованиями производителя.
20.  Не устанавливайте телевизор, не храните пульт д/у и батарейки рядом с источниками открытого огня и прочими источниками тепла, включая прямой солнечный свет. Во избежание возникновения пожара не устанавливайте рядом с телевизором, пультом д/у и батарейками зажженные свечи и прочие горящие предметы.
21. Сила тока на входе USB должна составлять 0,5А.

Установка кронштейна

1. Сначала аккуратно положите телевизор на стол, предварительно постелив на него мягкую ткань, чтобы избежать появления царапин на экране.
2. Используя отвертку, открутите шурупы, фиксирующие подставку в нижней части телевизора, затем аккуратно снимите подставку.
3. Нанесите разметку на стене в соответствии с размерами кронштейна и расположением отверстий для креплений.
4. Просверлите 4 отверстия в стене. Вкрутите в стену 4 анкерных болта.
5. Установите кронштейн на задней стенке телевизора и зафиксируйте его шурупами. Затем установите кронштейн на стену.

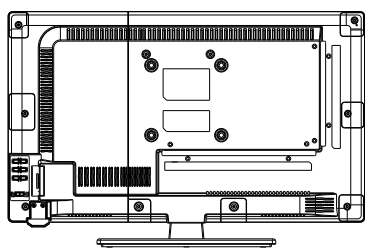

1

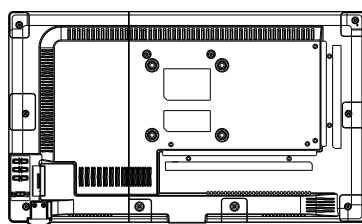

2

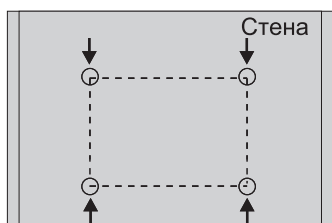

3

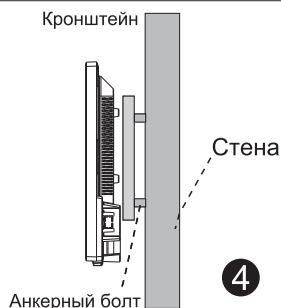

4

Примечание:

1. Настенный кронштейн поставляется опционально.
2. Устанавливая телевизор, обращайте внимание на то, чтобы рядом с местом установки отсутствовали посторонние предметы. В случае необходимости установки телевизора рядом с другими предметами, сохраняйте между ними дистанцию.
3. Во избежание травм не устанавливайте телевизор в одиночку, обратитесь за помощью другого лица.
4. Схема установки приведена только для справки.
5. Во время установки телевизора на кронштейн соблюдайте требования инструкции к кронштейну.
6. Используйте настенные кронштейны, совместимые со стандартом VESA.

Назначение кнопок и типы разъемов

Кнопки на телевизоре

Примечание: Нижеприведенная схема дана только для описания функций кнопок. Фактическая последовательность расположения кнопок зависит от конкретной модели телевизора.

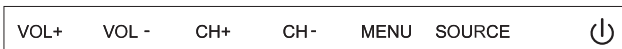

Включение/ выключение телевизора

SOURCE: выбор внешнего источника сигнала

MENU: Выбор главного меню и подтверждение выбора строки меню

CH+/-: выбор канала

VOL+/-: регулировка громкости

Типы разъемов

Примечание: ниже приведены различные типы разъемов. Фактическая комплектация и последовательность расположения разъемов зависит от конкретной модели телевизора.

	Входной AV разъем. Вход для внешнего AV сигнала и соответствующих Левого/Правого каналов звукового сигнала		PC AUDIO INPUT Вход звукового сигнала персонального компьютера
	Разъем CI Используется для считывания карт CI. Для данного разъема необходим модуль условного доступа CAM, требуемый для платного телевидения		EARPHONE Выходной разъем для наушников При подключении наушников динамики телевизора становятся неактивными
	Вход Y Pb Pr. Используется для подключения к компонентному разъему DVD/VCR устройств (в некоторых моделях данный разъем отсутствует)		Вход USB. Используется для подключения USB-накопителей, для дальнейшего воспроизведения медиа файлов, хранящихся на накопителе.
	Вход HDMI. Вход цифрового сигнала		Вход SCART. Поддерживает композитный и RGB сигналы и является европейским стандартом (в некоторых моделях данный разъем отсутствует)
	Вход ANT 75 Используется для подключения антенны или кабельного телевидения		COAXIAL Используется для подключения SPDIF-ресивера
	Вход VGA. Вход аналогового сигнала персонального компьютера		

Пульт дистанционного управления

- Питание:** включает телевизор и переводит его в режим ожидания (standby).
- Выключение звука:** нажмите, чтобы выключить звук. Нажмите еще раз (или нажмите кнопку VOL+), чтобы включить звук.
- 0-9:** выбор канала. Канал переключится через 2 секунды после нажатия. Также применяются при вводе номера страницы в режиме телетекста и пр.
- DTV/ATV:** переключение между аналоговым и цифровым телевидением.
- ↶↷:** Возврат к предыдущей программе.
- S.MODE:** выбор различных звуковых режимов.
- SLEEP:** выбор времени ожидания до автоматического отключения телевизора.
- MTS:** нажмите для поиска форматов NICAM
- P.MODE:** выбор различных режимов изображения
- MENU:** управление меню телевизора на экране.
- SOURCE:** откройте главное меню, затем нажмите кнопку SOURCE для выбора источника сигнала.
- ▲▼◀▶ENTER:** используйте данные кнопки для выбора функций меню и регулирования настроек.
- EXIT:** выход из меню или функции меню, а также отмена функции.
- DISPLAY:** нажмите для отображения на экране информации об текущем источнике сигнала и канале.

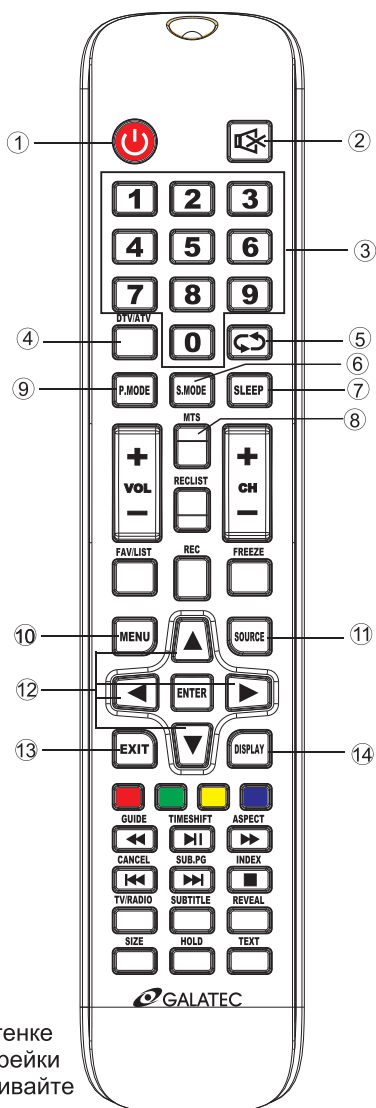

Установка батареек:

снимите крышку отсека для батареек на задней стенке пульта д/у, потянув ее вниз. Установите батарейки размера AAA, соблюдая полярность. Не устанавливайте одновременно старые и новые батарейки, а также батарейки разных типов. Установите крышку обратно до щелчка.

Использование пульта д/у:

Если иное не указано, пульт может управлять всеми функциями телевизора. Во время нажатия кнопок держите пульт по направлению к ИК приемнику, расположенному на передней панели телевизора.

Пульт дистанционного управления

15. **VOL+/VOL-**: нажмите для увеличения/уменьшения громкости звука.

16. **TV/RADIO**: во время просмотра позволяет переключаться между режимами телевидения и радио.

17. **GUIDE**: 1. Запускает Меню электронного программирования (EPG); 2. Быстрый возврат в режим PVR или режим медиа плеера.

18. **TIME SHIFT**: 1. функция сдвига времени цифрового канала; 2. включение режима PVR или медиа плеера.

19. **CANCEL**: 1. Когда в текстовом режиме выбрана страница, может потребоваться некоторое время для ее открытия. В это время нажатие кнопки CANCEL вернет телевизор в режим TV. Когда страница будет найдена и открыта, в верхней части экрана отобразится номер страницы. В это время нажатие кнопки CANCEL вернет телевизор в режим просмотра страницы. 2. Возврат к предыдущей главе в режиме PVR или медиа плеера.

20. **INDEX**: 1. Вызывает Оглавление в режиме телетекста. 2. Выход из функции воспроизведения в режиме PVR или медиа плеера.

21. **SIZE**: изменение размера экрана в режиме телетекста.

22. **REVEAL**: скрыть или показать скрытый текст.

23. **Цветные кнопки**: переключение аналоговых сигналов в режиме телетекста, выбор пунктов меню в цифровом режиме и включение функции MHEG5 в меню режима DVB.

24. **CH+/CH-**: выбор канала.

25. **FAV/LIST**: нажмите для открытия меню избранных каналов, затем выберите необходимый канал.

26. **ASPECT**: 1. Выбор масштаба изображения; 2. Быстрая перемотка вперед в режиме PVR или медиа плеера.

27. **FREEZE**: нажмите для остановки изображения.

28. **SUB.PG**: 1. Нажмите для перехода к странице следующего уровня; 2. Следующая глава в режиме PVR или медиа плеера.

29. **SUBTITLE**: нажмите для отображения и установки языка текущего цифрового канала.

30. **HOLD**: Закрепить / снять закрепления отображения текущей страницы.

31. **TEXT**: включение/выключение режима телетекста.

32. **RECLIST**: отображает список сохраненных программ.

33. **REC**: начало воспроизведения в режиме PVR.



Схема подключения внешних устройств



Установка и подключение телевизора

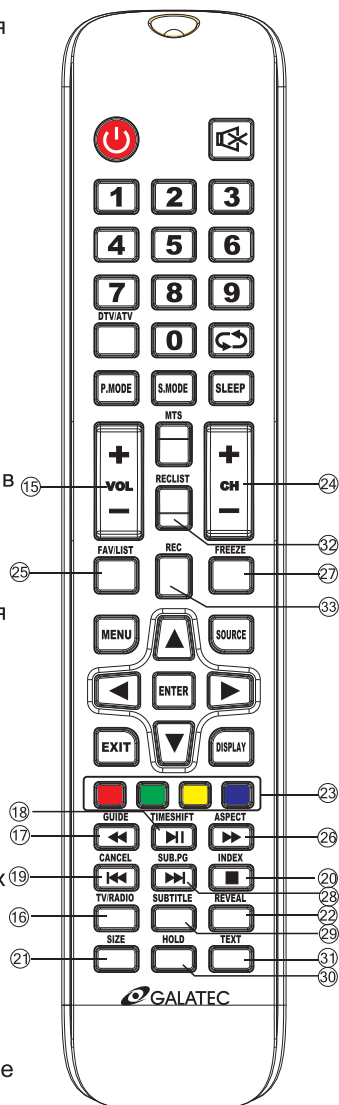
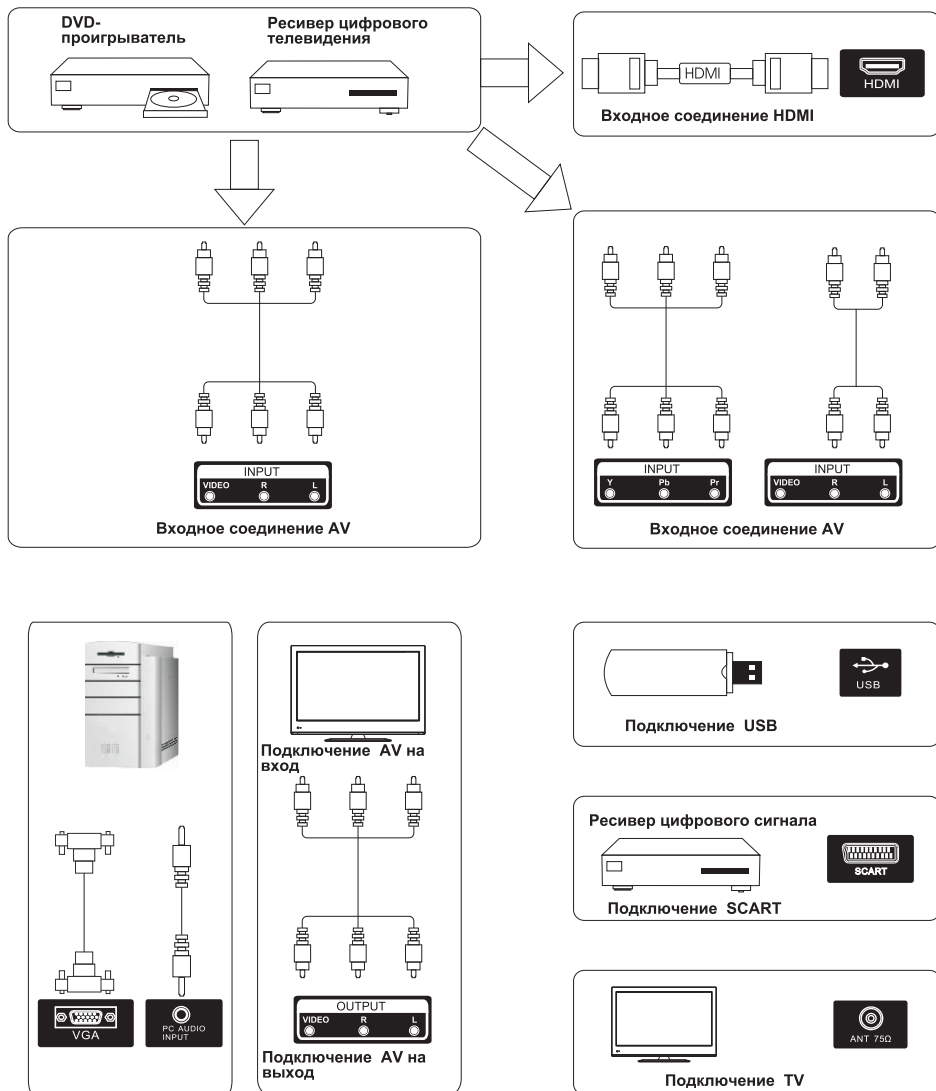
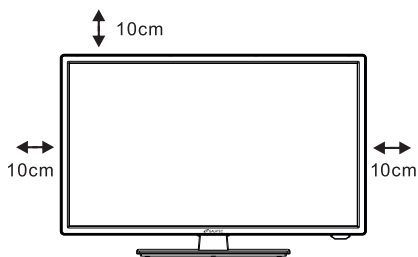

3

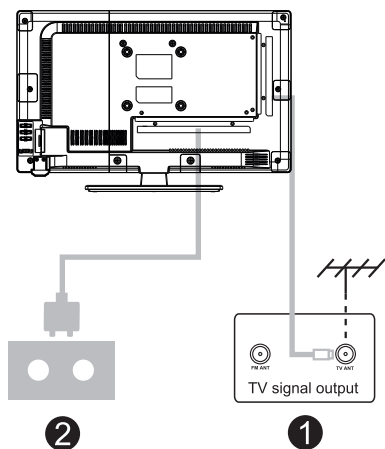

Установка телевизора

Установите телевизор на твердую поверхность, способную выдержать вес телевизора. Во избежание опасных последствий не устанавливайте телевизор вблизи воды и источников тепла (лампы, свечи, обогреватели). Не допускайте блокирования вентиляционных отверстий на задней стенке телевизора.

Подключение антенны и питания

1. Вставьте кабель антенны в гнездо подключения антенны на задней стенке телевизора.
2. Вставьте вилку электрического провода в розетку (параметры электрической сети: AC 100 – 240V, 50/60Hz).

Включение телевизора

3. Нажмите кнопку «Питание», световой индикатор загорится зеленым. Если телевизор находится в режиме ожидания standby (индикатор горит красным светом), нажмите кнопку «включение/выключение» на пульте д/у.

Примечание: схемы подключения даны только для справки.

Установка подставки телевизора

1. Откройте картонную коробку, выньте телевизор, аксессуары и подставку из коробки (некоторые модели поставляются без подставки)

2. Во избежания повреждения телевизора постелите на стол мягкую ткань и положите телевизор на стол экраном вниз. Расположите верхнюю часть подставки на задней стенке телевизора и зафиксируйте ее шурупами.

3. Соедините основание подставки с верхней частью и зафиксируйте шурупами.

4. Сборка завершена.

Примечание: схема приведена только для справки.

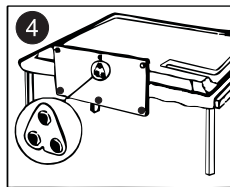
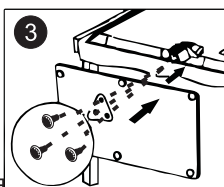
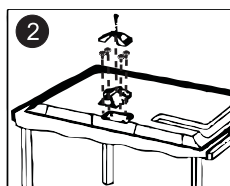
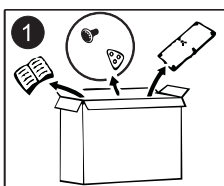

Описание функций

Меню изображения

Нажмите кнопку MENU для отображения главного меню.

Используя кнопки ENTER и «Вправо», выберите в главном меню строку Picture (изображение). Затем войдите в меню изображения, используя клавиши ENTER и «Вправо».

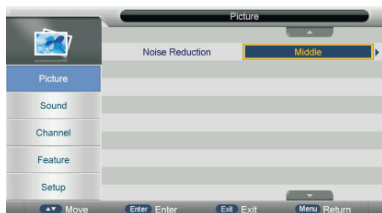

1. Используя кнопки Вверх/вниз, выберите опцию меню, которую Вы хотите изменить.
2. Нажмите кнопку ENTER или Вправо, чтобы войти в меню опции, затем произведите изменения, используя кнопки Вправо/влево
3. После завершения регулировки нажмите клавишу MENU или ENTER, чтобы сохранить изменения и вернуться в главное меню.

Режимы изображения

Доступные режимы изображения: динамический, стандартный, мягкий, пользовательский.

Примечание: для переключения между режимами изображения нажимайте клавишу P.MODE.

Яркость/ контраст/ резкость/ цвета/насыщенность цвета

Яркость – регулируется выходной сигнал световода. Эффект регулировки – изменение темных областей изображения.

Контраст – регулируется четкость изображения. Однако затененность изображения при этом остается неизменной.

Резкость – регулируется детализация изображения.

Цвета – Регулируется цветовая палитра изображения, в соответствии с Вашими предпочтениями.

Насыщенность цвета – регулировка данной опции доступна только в пользовательском режиме изображения при условии использования телевизионной системы NTSC

Температура цвета – изменяет оттенок всего изображения

Соотношение сторон изображения – изменяет отношение ширины изображения к высоте.

Примечание: Вы можете изменить режим изображения, используя кнопку ASPECT.

Подавление помех - используется для удаления помех на изображении и улучшения его качества. Если функция отключена (off), то подавление помех не осуществляется. По мере увеличения интенсивности (в направлении Low – Middle – High), увеличивается и качество подавления помех, однако это снижает четкость изображения.

Описание функций

Меню звука

Нажмите кнопку MENU для отображения главного меню.

Используя кнопки ENTER и «Вправо», выберите в главном меню строку Sound (звук).

Затем войдите в меню звука, используя клавиши ENTER и «Вправо».



1. Используя кнопки Вверх/вниз, выберите опцию меню, которую Вы хотите изменить.
2. Нажмите кнопку ENTER или Вправо, чтобы войти в меню опции, затем произведите изменения, используя кнопки Вправо/влево.
3. После завершения регулировки нажмите клавишу MENU или ENTER, чтобы сохранить изменения и вернуться в главное меню.

Звуковые режимы

Доступные звуковые режимы: стандартный, кино, музыка, речь, пользовательский.

Примечание: Вы можете переключаться между звуковыми режимами, используя кнопку S.MODE

Верхние частоты / басы / баланс

Верхние частоты – увеличение/уменьшение интенсивности верхних частот звука.

Басы - увеличение/уменьшение интенсивности нижних частот звука.

Баланс – регулировка баланса между левым и правым каналами динамиков.

Surround (четырёхканальный звук) – нажмите кнопку ENTER или Вправо, чтобы войти в меню, затем включите/выключите функцию, используя клавиши Вверх/вниз.

AVL (Автоматическая громкость) – включите/выключите функцию, используя клавиши Вверх/вниз. Используется для автоматической регулировки громкости звука.

SPDIF (передача звукового сигнала в цифровом формате) - нажмите кнопку ENTER или Вправо, чтобы войти в меню, затем включите/выключите функцию, используя клавиши Вверх/вниз.

Описание функций

ТВ каналы

Нажмите кнопку MENU для отображения главного меню.

Используя кнопки ENTER и «Вправо», выберите в главном меню строку Channel (каналы). Затем войдите в меню каналов, используя клавиши ENTER и «Вправо».



1. Используя кнопки Вверх/вниз, выберите опцию меню, которую Вы хотите изменить.
2. Нажмите кнопку ENTER или Вправо, чтобы войти в меню опции, затем произведите изменения, используя кнопки Вправо/влево.
3. После завершения регулировки нажмите клавишу MENU или ENTER, чтобы сохранить изменения и вернуться в главное меню.

Примечание: ТВ соединение – в некоторых моделях данная опция неизменна.

Управление каналами

Для управления каналами (удалить/ переименовать/ поменять местами/ заблокировать/ пропустить):



Сначала, используя кнопки **Вверх/вниз**, выберите канал, которые необходимо отредактировать, затем:

Нажмите **Красную кнопку**, чтобы удалить канал.

Нажмите **Зеленую кнопку**, чтобы пропустить канал. (После сохранения данной настройки телевизор автоматически будет пропускать выбранный канал при переключении кнопками **CH+/CH-**)

Нажмите **Желтую кнопку** для перемещения канала (изменение положения канала в списке каналов), затем выберите новое положение канала, используя кнопки **Вверх/вниз**.

Нажмите **Синюю кнопку**, чтобы поменять каналы местами, затем выберите второй канал. используя кнопки **Вверх/вниз**, и снова нажмите на **Синюю кнопку**.

Описание функций

Управление меню «Избранное»

Для управления меню «Избранное»:

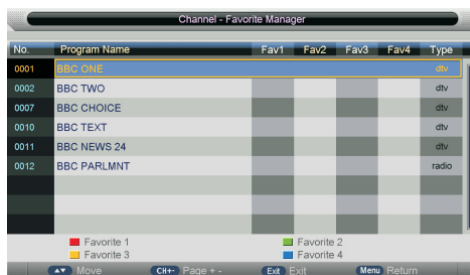

Выберите канал, используя кнопки **Вверх/вниз**, затем нажмите одну из цветных кнопок (красная, зеленая, желтая, синяя), для того чтобы промаркировать канал как избранный.

Страна/регион

Выберите страну/регион, используя клавиши Вверх/вниз.

Автопоиск

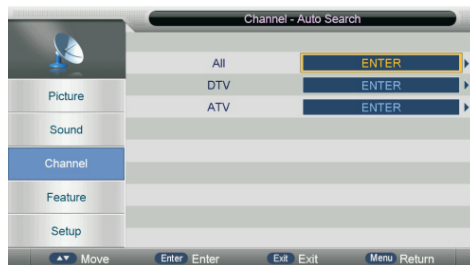

Все режимы: выберите строку “All” (Все режимы), чтобы начать поиск сначала по цифровым каналам, затем по аналоговым каналам в выбранной стране/регионе в соответствии с входящим сигналом. Вы можете пропустить поиск цифровых каналов, чтобы сразу перейти к поиску аналоговых каналов, нажав кнопку EXIT/MENU. Затем, во время поиска аналоговых каналов, Вы также можете прекратить поиск, снова нажав кнопку EXIT/MENU.

Цифровой режим: выберите строку Digital (цифровой) для поиска цифровых каналов в данной стране/регионе в соответствии с входящим сигналом. Для прекращения поиска нажмите кнопку EXIT/MENU.

Аналоговый режим: выберите строку Analog (аналоговый) для поиска аналоговых каналов в данной стране/регионе в соответствии с входящим сигналом. Для прекращения поиска нажмите кнопку EXIT/MENU.

Описание функций

Ручной поиск цифровых каналов



Выберите номер канала, используя кнопки ENTER или Вправо, или напрямую введите номер канала. Мощность и качество сигнала показаны в нижней части экрана. Выберите строку Start и нажмите кнопку ENTER, чтобы начать поиск канала.

Ручной поиск аналоговых каналов

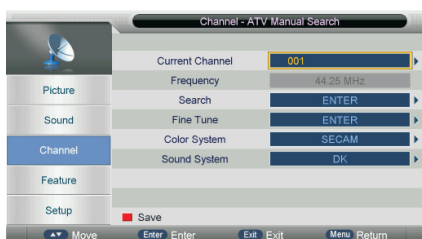

Выберите опцию, используя кнопки Вверх/вниз. Затем нажмите кнопку ENTER или Вправо, чтобы войти в меню данной опции. Войдите в меню Search (поиск), затем Вы можете вручную искать каналы, используя кнопки Влево/вправо.

Меню свойств

Войдите в главное меню, нажав кнопку MENU.

Выберите меню свойств (Feature) нажатием кнопок ENTER/Вправо, затем войдите в подменю нажатием кнопок ENTER/Вправо.

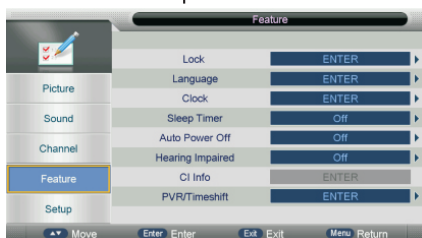

- 1.Используя кнопки Вверх/вниз, выберите опцию меню, которую Вы хотите изменить.
- 2.Нажмите кнопку ENTER или Вправо, чтобы войти в меню опции, затем произведите изменения, используя кнопки Вправо/влево.
- 3.После завершения регулировки нажмите клавишу MENU или ENTER, чтобы сохранить изменения и вернуться в главное меню.

Описание функций

Блокировка (Lock)

Заблокировать канал: Оп – включить функцию блокировки канала. Для просмотра заблокированных каналов необходимо ввести пароль. Пароль также требуется для изменения некоторых настроек (например, перезагрузить систему, перезагрузить настройки и пр.)
Off – выключить функцию блокировки канала.

Родительский контроль: Off – выключить функцию родительского контроля.

4-18: включить функцию родительского контроля и установить возраст детей, с которого разрешен просмотр данного канала.

Изменение пароля: для изменения пароля нажмите кнопку ENTER или Вправо, затем дважды введите новый 4-значный пароль.

Пароль по умолчанию: 0000

Язык. Выберите опцию Язык, используя клавиши Вверх/вниз. Войдите в меню опции, нажав кнопку ENTER/MENU, затем выберите опцию Язык интерфейса (включает в себя настройки языка отображаемых на экране надписей, субтитров, аудио, цифрового телетекста, аналогового телетекста).

Часы. Настройка текущего системного времени и часового пояса. Функция DST (переход на летнее время): если функция включена, то время будет переведено на 1 час назад. Если время установлено в режим "Авто", то функция DST недоступна.

Таймер перехода в режим ожидания: Во время работы телевизора Вы можете установить таймер перехода телевизора в режим ожидания. Доступные временные интервалы до перехода в режим ожидания: выключено, 10 мин., 20 мин., 30 мин., 60 мин., 90 мин., 120 мин., 180 мин., 240 мин.

Автоматическое выключение: Во время работы телевизора Вы можете установить таймер автоматического отключения телевизора. Доступные временные интервалы до отключения: выключено, 1 час, 2 часа, 4 часа.

Для людей со слабым слухом: Данная функция позволяет активировать субтитры в некоторых сценах кино/передач для слабослышащих людей (например, «стук в дверь», «звонит звонок» и т.д.)

Сведения о CI: Данная функция доступна только при подключении к цифровому телевидению (DTV), когда отключена функция PVR (запись видео). Более подробную информацию о функции CI смотрите в разделе 2 главы 6.

Примечание: в некоторых моделях функция CI недоступна.

Меню настроек

Войдите в главное меню, нажав кнопку MENU.

Выберите меню настроек (Setup) нажатием кнопка ENTER/Вправо, затем войдите в подменю нажатием кнопка ENTER/Вправо.



1. Используя кнопки Вверх/вниз, выберите опцию меню, которую Вы хотите изменить.
2. Нажмите кнопку ENTER или Вправо, чтобы войти в меню опции, затем произведите изменения, используя кнопки Вправо/влево.
3. После завершения регулировки нажмите клавишу MENU или ENTER, чтобы сохранить изменения и вернуться в главное меню.

Таймер OSD (надписи на экране)

Устанавливает время отображения надписей на экране. Доступные периоды: 5, 10, 15, 20, 25, 30 сек, не отображать.

Авто-SCART

Переход к функции Авто-SCART

Настройки (установка) персонального компьютера)

Доступны только при входящем сигнале с ПК.

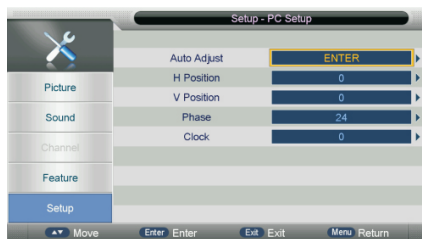

Авто-настройка: автоматическая настройка высоты, ширины, фазы, часов.

Высота (H Position): ручная настройка высоты.

Ширина (V Position): ручная настройка ширины.

Фаза (Phase): ручная настройка фазы.

Часы (Clock): ручная настройка часов.

Голубой экран

Данная функция недоступна во время работы цифрового телевидения или сигнала с ПК, а также только во время воспроизведения кино в режиме мультимедиа. В режиме работы ТВ в случае отсутствия сигнала и выключенной функции «Голубой экран», на экране будет отображаться «снег». В случае активации данной функции экран будет показывать голубой фон.

Перезагрузка настроек

Если функция блокировки каналов в меню Свойства/ Блокировка активирована, то для перезагрузки потребуется ввести пароль. После перезагрузки настроек телевизор отобразит меню Авто-настройки для получения подтверждения.

Обновление программного обеспечения

Обновление программного обеспечения производится при помощи архивного файла. Поместите архивный файл в корневой каталог USB-накопителя и вставьте накопитель в USB-разъем телевизора, затем введите ключ для начала обновления. Не отключайте телевизор во время обновления. По окончании процесса обновления телевизор перезапустится.

Мультимедиа

Фото

Используя кнопки Влево/вправо, выберите опцию Фото в главном меню, затем нажмите кнопку ENTER для входа в меню Фото.



Музыка

Используя кнопки Влево/вправо, выберите опцию Музыка в главном меню, затем нажмите кнопку ENTER для входа в меню Музыка.



Кино

Используя кнопки Влево/вправо, выберите опцию Кино в главном меню, затем нажмите кнопку ENTER для входа в меню Кино.

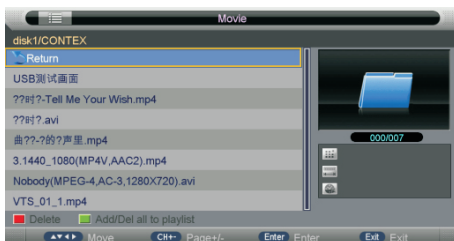

Электронные книги

Поддерживаются электронные книги только в формате txt.



Прочие функции

EPG (меню электронного программирования)

Если Вам известна программа передач текущего канала, то нажатием кнопки EPG (GLUDE) на пульте д/у Вы можете использовать меню электронного программирования для автоматического включения необходимых программ. В верхней части меню отображаются дата и время программы, в левой части меню – список каналов, в правой части – название программ. Меняйте отображаемые списки нажатием кнопок Влево/вправо, отображаемые программы – нажатием кнопок Вверх/вниз. Информация о текущей программе будет показываться в верхней части меню.

Меню электронного программирования может работать в 3 режимах.

Ежедневный режим: показывает информацию о программах, которые транслируются ежедневно.

Еженедельный режим: показывает информацию о программах, которые транслируются еженедельно.

Расширенный режим: показывает детальную информацию о каждой программе.

Ежедневный режим.

Показывает информацию о программах, транслируемых на текущем канале ежедневно: название программы, время начала, время окончания, краткое содержание, текущие дата/время и пр.

Если текущий канал не заблокирован, то он будет отображаться на фоне.

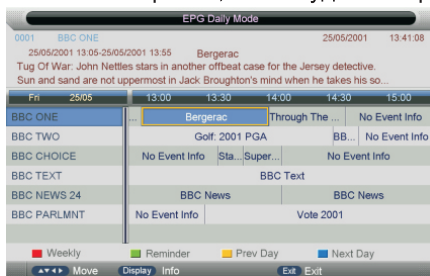

Еженедельный режим.

Показывает информацию о программах, транслируемых на текущем канале по расписанию еженедельно: название программы, время начала, время окончания, краткое содержание, текущие дата/время и пр.

При выборе разных каналов в левой части меню будут отображаться соответствующие передачи, стоящие в расписании.

Если текущий канал не заблокирован, то он будет отображаться на фоне.

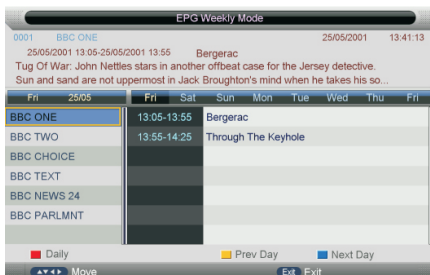

Расширенный режим

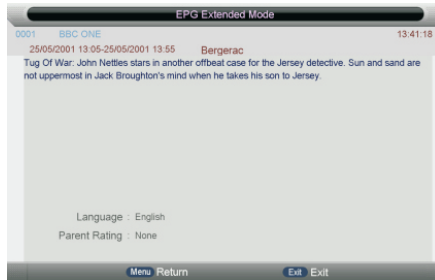

PVR (запись видео)

В данном разделе описывается назначение функции записи видео, а также информация о меню функции, записываемых потоках, воспроизведении записей, ограничения при записи видео.

Меню записи видео: опция задержки времени, список разделов, меню таймера, меню редактирования таймера, список записей, информация о записях, информация о задержках времени.

Запись

Во время трансляции программы нажмите кнопку REC для начала записи видео, после чего появиться сообщение «Вы хотите начать запись видео?». После подтверждения система считает скорость устройство, на которое будет производиться запись видео. Если скорость устройства недостаточна, система выдаст сообщение: «Скорость устройства недостаточна, все равно продолжить?» Если Вы выбираете «Да», то система начнет запись принудительно. Если скорость устройства достаточно высока, то система начнет запись по умолчанию.



Таймер записи

Установка таймера возможна двумя путями:

В меню EPG Вы можете заранее запрограммировать программы для просмотра или записи.

Нажмите Зеленую кнопку один раз, чтобы заранее запрограммировать только просмотр программы (когда придет время, система автоматически переключится на заданную программу и будет только показывать данную программу).

Нажмите Зеленую кнопку дважды, чтобы запрограммировать запись программы (когда придет время, система автоматически переключится на заданную программу и начнет ее записывать).

Если ко времени начала записи запрограммированной программы телевизор находится в режиме ожидания, телевизор автоматически включится за 2 минуты до начала программы и начнет записывать программу фоном (без включения экрана). В случае, если Вы хотите смотреть программу, нажмите кнопку POWER.

Список запрограммированных программ можно проверить в меню Таймера.

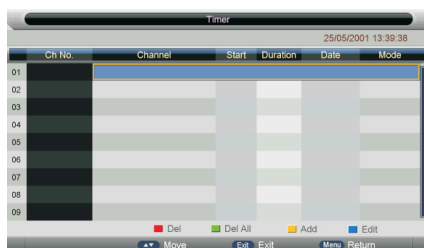

В меню таймера Вы можете добавлять или удалять программы для записи. В меню редактирования таймера Вы можете редактировать информацию о программах для записи.

Для добавления таймера, нажмите Желтую кнопку, находясь в меню таймера, появится меню редактирования таймера. Затем в меню редактирования таймера добавьте необходимую информацию о новом таймере.

Настройки таймера.

Тип: цифровое телевидение (DTV) или радио.

Режим: режим запуска таймера (однажды/ежедневно/еженедельно/ежемесячно)

Записывающее устройство (Recorder): "ON" – включено; включение программирования воспроизведения и записи программы. "OFF" – только для просмотра (напоминание).

Установите дату и время, а также длительность программы (вплоть до минут)

Таймер: в случае возникновения конфликта в настройках таймера, система выдаст соответствующее сообщение.

Нажмите кнопку MENU для сохранения настроек таймера и выхода в меню таймера.



Когда придет время, установленное на таймере, система автоматически переключится на заданную программу и начнет запись (если в это время идет запись, включенная вручную, то система отключит эту запись и начнет запись, запланированную по таймеру). За 10 секунд до начала записи система выдаст соответствующее сообщение.

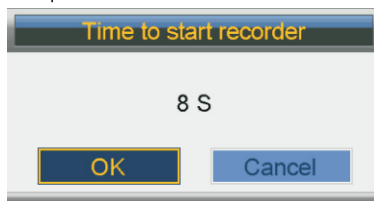

Если в это время в телевизоре отсутствует устройство для хранения записей, то настройки таймера автоматически удалятся, а система выдаст сообщение об отсутствии USB-устройства.

Отсутствует питание	Проверьте, включена ли вилка в розетку. Если включена, но питание отсутствует, выньте вилку из розетки, а затем снова вставьте ее через минуту. Затем попробуйте включить телевизор еще раз.
Недостаточный сигнал	<ul style="list-style-type: none"> • Если вокруг места, где установлен телевизор, находятся высокие здания или горы, то при приеме сигнала изображение на экране может двоиться, или могут появляться различные помехи. Вы можете улучшить изображение, поменяв направление антенны. • Если антенна установлена внутри помещения, то при определенных условиях прием сигнала может быть затруднен. Вы можете улучшить изображение, поменяв направление антенны. Если это не помогает, то, возможно, имеет смысл использовать антенну, установленную вне помещения.
Отсутствует изображение Изображение есть, но нет звука	<ul style="list-style-type: none"> • Проверьте, подключен ли кабель антенны к телевизору. • Проверьте другие каналы с тем, чтобы убедиться, что проблема в отсутствии сигнала, а не в самом телевизоре. • Увеличьте громкость. • Проверьте, не выключен ли звук телевизора (нажмите кнопку MUTE )
Звук и меется, однако изображение нечеткое или отсутствует На экране изображается «снег», из динамиков идет шум. На экране появляются помехи в виде линии, разделяющей экран на части, или изображение двоится Телевизор не реагирует на команды с пульта д/у В режиме подключения персонального компьютера отсутствует изображение Вертикальное мерцание в режиме подключения персонального компьютера	<p>Увеличьте яркость или контраст</p> <p>Проверьте, подключена ли антенна к телевизору.</p> <ul style="list-style-type: none"> • В электрической сети появляются помехи от прочих электрических приборов (пылесос, фен и пр.) Отключите работающие приборы и проверьте, исчезли ли помехи на экране. • Возможно, антенна неудачно расположена. Используйте антенну на высокой ножке. • Нажимая на кнопки пульта, направляйте пульт прямо на сенсорный датчик, расположенный на передней панели телевизора. Если это не помогает, проверьте, удалена ли полиэтиленовая упаковка с пульта. Также проверьте, правильно ли установлены батарейки. В случае необходимости, замените их. • В случае отсутствия в течение нескольких минут сигнала с пульта д/у, телевизор автоматически перейдет в режим ожидания. • Проверьте, правильно ли подключен ли кабель VGA. • Проверьте, имеются ли перегибы кабеля. • Войдите в главное меню и отрегулируйте уровень помех изображения видео.
Горизонтальные разрывы в режиме подключения персонального компьютера	Войдите в главное меню и отрегулируйте горизонтальные разрывы в настройках звука.
Экран слишком светлый или темный в режиме подключения персонального компьютера	Отрегулируйте яркость/контраст в главном меню.
Функция ПК не отвечает	Проверьте, совпадают ли настройки разрешения экрана, установленные на компьютере, с параметрами, поддерживаемыми телевизором.
На экране появляются разрывы при подключении через RCA-кабель («тюльпаны»)	Замените RCA-кабель
Проблема не устранена	Отключите вилку телевизора от розетки, а затем вставьте обратно через 30 секунд. Если проблема не исчезла, не пытайтесь починить телевизор самостоятельно, обратитесь в сервисный центр.

Примечание: яркость экрана может ослабнуть, если телевизор слишком долгое время показывает меню или статическое изображение, яркость и контрастность которых резко различаются. Поэтому не рекомендуется оставлять телевизор надолго с включенным меню или со статическим изображением на экране.

Технические характеристики

Размер экрана	ТВ формат	Мощность динамиков
19"	PAL/SECAM	3Вт+3Вт
20"	PAL/SECAM	3Вт+3Вт
22"	PAL/SECAM	3Вт+3Вт
24"	PAL/SECAM	3Вт+3Вт
28"	PAL/SECAM	8Вт+8Вт
32"	PAL/SECAM	10Вт+10Вт
39"/40"	PAL/SECAM	10Вт+10Вт
42"	PAL/SECAM	10Вт+10Вт
46"	PAL/SECAM	10Вт+10Вт
50"	PAL/SECAM	10Вт+10Вт

Размер экрана	Энергопотребление	Дополнительно в комплекте
19"	36Вт/48Вт	Руководство пользователя, 1 шт. Пульт д/у, 1 шт. Батарейки AAA, 2 шт.
20"	36Вт/48Вт	
22"	36Вт/48Вт	
24"	36Вт/48Вт	
28"	36Вт	
32"	56Вт/65Вт/100Вт	
39"/40"	70Вт/75Вт	
42"	70Вт	
46"	110Вт	
50"	135Вт	

Производитель: Express Luck (SHENZHEN) Industrial Limited
 Экспресс Лак (ШЕНЬЧЖЭНЬ) Индастриал Лимитед
 88 Bao Tongnan Road, Xikeng, Heng Gang Town, Long Gang District, Shenzhen, China
 88 Бао Туннань Роуд, Сикэн, уезд Хэн Ган, район Лунган, Шэньчжэнь, Китай

Импортер: И.П. Трегубов В. Ю. Российская Федерация, 692651, Приморский край,
 Михайловский район, село Михайловка, квартал 3, дом 2, квартира 37