

The Haier logo is displayed in a bold, blue, sans-serif font.

РУКОВОДСТВО
ПОЛЬЗОВАТЕЛЯ

ПАЙДАЛАНУ
БОЙЫНША
НҰҚСАУЛЫҚ

ТЕЛЕВИЗОР
ЦВЕТНОГО ИЗОБРАЖЕНИЯ
ЖИДКОКРИСТАЛЛИЧЕСКИЙ (LED)

ЖАРЫҚДИОДТЫ
ЖАРЫҚТАНДЫРУЫ
БАР СК ТЕЛЕДИДАР

LE32K5000T
LE40K5000TF

Перед использованием устройства внимательно прочтите это руководство по эксплуатации и сохраните его для дальнейшего использования.

Пайдаланудың алдында осы пайдалану бойынша нұқсаулықты оқып шығып, оны алдағы қолданыс үшін сақтап қойыңыз.

Содержание

01 Важная информация	
Комплектация	2
Важная информация	2
Меры безопасности	4
02 Введение	
Основные параметры	5
Инструкция по сборке подставки	7
Указания по монтажу настенного крепления	8
Панель управления	9
Разъемы	9
Подключение внешних устройств к телевизору Haier	10
Общий интерфейс	12
03 Использование пульта дистанционного управления	
Использование пульта дистанционного управления	13
Телетекст	14
04 Эксплуатация	
Руководство по установке	13
Меню SCENE	16
Меню SCALE	16
Меню ENERGY	16
Меню TUNER	17
Выбор типа антенны	17
Автоматическая настройка (DVB-T)	17
Автоматическая настройка (DVB-C)	17
Ручная настройка DTV (DVB-T)	18
Ручная настройка DTV (DVB-C)	18
Ручная настройка в режиме ATV	18
Изменение программ	18
Информация о сигнале/общем интерфейсе	19
Меню SYSTEM	19
Выбор языка	19
Настройка параметров сети	19
Опция N+Smart	20
Настройка времени	21
Блокировка системы	21
Дополнительные опции	21
Функция видеозаписи PVR	21
Функция отложенного просмотра	21
Подготовка к записи программы	22
Форматирование USB-устройства	22
Домашняя страница HOME	22
USB-проигрыватель	23
05 Устранение неисправностей	
Устранение неисправностей	24
06 Спецификации	
Спецификации	27

01 Важная информация

Благодарим за приобретение телевизора цветного изображения жидкокристаллического (LED) 32"/40". Данное руководство поможет вам выполнить настройку ТВ и начать им пользоваться. Для начала следует проверить комплектность приобретенного оборудования в соответствии с перечнем ниже:

КОМПЛЕКТАЦИЯ

Цифровой СИД ЖК-телевизор 32" HD Ready
 Пульт дистанционного управления - 1 шт.
 2 батарейки AAA - 2 шт.
 Соединительный кабель YPbPr - 1 шт.
 Соединительный кабель AV - 1 шт.
 Инструкция по эксплуатации - 1 шт.
 Руководство по быстрому запуску - 1 шт.
 Крепеж - 1 компл.
 Подставка - 1 шт.

Цифровой СИД ЖК-телевизор 40" FULL HD 1080P
 Пульт дистанционного управления - 1 шт.
 2 батарейки AAA - 1 шт.
 Соединительный кабель YPbPr - 1 шт.
 Соединительный кабель AV - 1 шт.
 Инструкция по эксплуатации - 1 шт.
 Руководство по быстрому запуску - 1 шт.
 Крепеж - 1 компл.
 Подставка - 1 шт.

ВАЖНАЯ ИНФОРМАЦИЯ

ВНИМАТЕЛЬНО ПРОЧИТЕ ВСЕ ИНСТРУКЦИИ ДО НАЧАЛА ЭКСПЛУАТАЦИИ УСТРОЙСТВА И СОХРАНИТЕ ИХ ДЛЯ ДАЛЬНЕЙШЕГО ИСПОЛЬЗОВАНИЯ.

ОСТОРОЖНО



ДЛЯ УМЕНЬШЕНИЯ ОПАСНОСТИ ПОРАЖЕНИЯ ЭЛЕКТРИЧЕСКИМ ТОКОМ НЕ СНИМАЙТЕ КРЫШКУ (В Т. Ч. ЗАДНЮЮ). ВНУТРИ УСТРОЙСТВА ОТСУТСТВУЮТ ДЕТАЛИ, КОТОРЫЕ МОГУТ ПОТРЕБОВАТЬ ВМЕШАТЕЛЬСТВА ПОЛЬЗОВАТЕЛЯ. ПРИ НАЛИЧИИ ЗАТРУДНЕНИЙ ЗВОНИТЕ НА НОМЕР ЛИНИИ ПОДДЕРЖКИ КЛИЕНТОВ. ТРЕУГОЛЬНЫЙ СИМВОЛ С МОЛНИЕЙ УКАЗЫВАЕТ НА НАЛИЧИЕ ВЫСОКОГО НАПРЯЖЕНИЯ ВНУТРИ УСТРОЙСТВА. КОНТАКТ С ЛЮБЫМИ ДЕТАЛЯМИ ВНУТРИ ПРИБОРА ПРЕДСТАВЛЯЕТ ОПАСНОСТЬ ДЛЯ ЖИЗНИ.

НА КОРПУСЕ УСТРОЙСТВА ТАКЖЕ ИМЕЕТСЯ СИМВОЛ ВОСКЛИЦАТЕЛЬНОГО ЗНАКА В ТРЕУГОЛЬНИКЕ: ДАННЫЙ СИМВОЛ ПРЕДУПРЕЖДАЕТ О ТОМ, ЧТО В КОМПЛЕКТ ПОСТАВКИ ДАННОГО ИЗДЕЛИЯ ТАКЖЕ ВХОДИТ ВАЖНАЯ ЛИТЕРАТУРА, СОДЕРЖАЩАЯ ДАННЫЕ ОБ ЭКСПЛУАТАЦИИ И ОБСЛУЖИВАНИИ.



ОСТОРОЖНО: для уменьшения опасности поражения электрическим током и вероятности возникновения пожара не устанавливайте телевизор вблизи источников влаги. не используйте каких-либо абразивных чистящих средств, которые могут поцарапать или повредить LCD-экран. не допускайте контакта ЖК-экрана с предметами, которые могут его поцарапать.



ПРИМЕЧАНИЕ: самостоятельное обслуживание устройства недопустимо и может привести к получению травм или его повреждению. по всем вопросам сервисного обслуживания звоните на номер линии поддержки клиентов.

Меры безопасности

- Предупреждение: для уменьшения опасности поражения электрическим током не снимайте крышку (в т. ч. заднюю). Внутри устройства отсутствуют детали, которые могут потребовать вмешательства пользователя. Сервисное обслуживание устройства выполняется только квалифицированным персоналом.
- Предупреждение: во избежание возникновения пожара или опасности поражения электрическим током запрещается подвергать устройство воздействию влаги.
- Контакт устройства с водой (в виде капель или брызг) не допускается, равно как и размещение емкостей, наполненных водой, например, ваз, непосредственно на устройстве.
- Избегать воздействия прямых солнечных лучей и тепловых источников (радиаторов, печей) на устройство.
- Запрещается закрывать вентиляционные отверстия. Разъемы и отверстия на корпусе устройства предназначены для его вентиляции. При размещении устройства на подушке, диване или другой аналогичной поверхности блокировка его вентиляционных отверстий также не допускается.
- Не допускается размещение устройства на поверхностях неустойчивых тележек, подставок, штативов, кронштейнов или столов. Это может привести к падению устройства с его возможным повреждением или причинением вреда здоровью.
- Запрещается размещать тяжелые или острые предметы на панели или корпусе устройства.
- При неиспользовании устройства следует отключить вилку шнура питания от сети.
- Соблюдайте предусмотренный порядок утилизации аккумуляторных батарей.
- ПРЕДУПРЕЖДЕНИЕ: запрещается подвергать аккумуляторные батареи воздействию источников повышенного тепла – солнечных лучей, огня и т.п.
- ПРЕДУПРЕЖДЕНИЕ: чрезмерное звуковое давление, оказываемое наушниками, может привести к потере слуха.

- Предупреждение: во избежание получения травм устройство и все его компоненты должны всегда устанавливаться в горизонтальном (не наклонном) положении.

- **ОСТОРОЖНО:** если устройство подверглось электростатическому воздействию, то оно может работать неправильно, что вызовет необходимость его перезапуска пользователем.



Эта маркировка указывает на запрет утилизации данного продукта с прочими бытовыми отходами на территории всего Евросоюза. Во избежание загрязнения окружающей среды или причинения вреда здоровью, вызванных неконтролируемой утилизацией отходов, утилизация данного продукта должна осуществляться с соблюдением предусмотренной ответственности и обеспечением возможности повторного применения материальных ресурсов. Для возврата устройства, находившегося в использовании, следует воспользоваться системами возврата и сбора продукции или обратиться в магазин, в котором данное устройство было приобретено, для его безопасной утилизации.



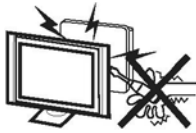

Предупреждение

Телевизор использует при работе высокое напряжение. Не снимайте заднюю крышку с корпуса устройства. Сервисное обслуживание устройства выполняется только квалифицированным обслуживающим персоналом.

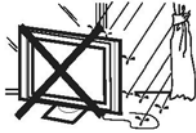

Предупреждение

Во избежание возникновения пожара или опасности поражения электрическим током запрещается подвергать устройство воздействию влаги.



Предупреждение

Не роняйте и не заталкивайте посторонние предметы в отверстия и разъемы корпуса телевизора. Ни в коем случае не проливайте на него жидкостей.



Осторожно

Не закрывайте вентиляционных отверстий на задней крышке. Для недопущения сбоев электрических компонентов телевизора необходима достаточная вентиляция.



Осторожно

Не пережимайте кабель питания.



Осторожно

Не становитесь, не облакачивайтесь и не толкайте телевизор или его подставку. Следите за поведением детей. При падении телевизора дети могут получить тяжелые травмы.



Осторожно

Не устанавливайте телевизор на неустойчивую тележку, подставку, полку или стол. При падении телевизора возможно получение серьезных травм, а также повреждение самого телевизора.



Осторожно

При неиспользовании устройства в течение длительного времени следует отключить вилку шнура питания от сети.

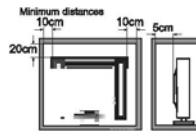

Осторожно

При необходимости встройки телевизора в какой-либо отсек или другое подобное отделение следует соблюдать предусмотренные минимальные расстояния. Чрезмерное тепловыделение способно сократить срок службы телевизора и может быть опасным.

02 Введение

ПРЕДУПРЕЖДЕНИЕ

Категорически запрещается вмешиваться в конструкцию каких-либо компонентов внутри телевизора, а также любых средств управления настройкой, не описанных в настоящей инструкции. Все ЖК-телевизоры представляют собой высоковольтное электрическое оборудование.

При вытирании пыли либо каплей жидкости с ЭКРАНА или КОРПУСА устройства, с каких-либо его кнопок или разъемов вилку кабеля питания необходимо извлечь из розетки. Протирайте телевизор мягкой чистой сухой тканью, не оставляющей ворсинок.

Во время грозы вынимайте кабель питания и наружную антенну/кабель антенны из гнезд во избежание повреждения телевизора и любых подключенных к нему устройств. Любой ремонт данного телевизора должен выполняться только квалифицированным обслуживающим персоналом.

Основные характеристики

1. Использование в качестве телевизора, дисплейного терминала, дисплея для ПК;
2. Высокая яркость, широкий угол обзора;

УСТАНОВКА

* Телевизор следует расположить в комнате, где свет не попадает прямо на экран.

* Полное затемнение или отражение на экране изображения могут привести к перенапряжению глаз. Для комфортного просмотра рекомендуется мягкий непрямой свет.

Для обеспечения достаточной вентиляции компонентов телевизора между его корпусом и стеной необходимо оставить достаточное место.

* Не допускайте установки телевизора в избыточно теплых местах во избежание возможного повреждения корпуса или преждевременного выхода из строя компонентов телевизора.

* При использовании телевизора не закрывайте его вентиляционные отверстия.

3. Интерфейсы HDMI и SCART;
4. Система NICAM;
5. Функция отложенного просмотра;

ПК**ПОДДЕРЖИВАЕМЫЙ РЕЖИМ**

	РАЗРЕШЕНИЕ	Частота кадровой развертки (Гц)	Частота горизонтальной развертки (кГц)
1	640x480	60	31,47
2	800x600	60	37,88
3	1024x768	60	48,36
4	1366x768	60	47,7
5	1280x1024	60	63,98
6	1920x1080 (только для конфигурации 40")	60	66,64

Инструкция по сборке подставки

1. Найдите удлиненную ножку каждой опоры и введите прямоугольную часть опор в телевизор таким образом, чтобы удлиненные ножки были направлены в сторону фронтальной его части.

2. Вставьте длинные винты в отверстия на задней панели телевизора, соответствующие отверстиям в прямоугольной части металлических опор, затем плотно затяните винты. Для полноты установки винтов в необходимом перед их затяжкой положении можно слегка подвигать металлические опоры.

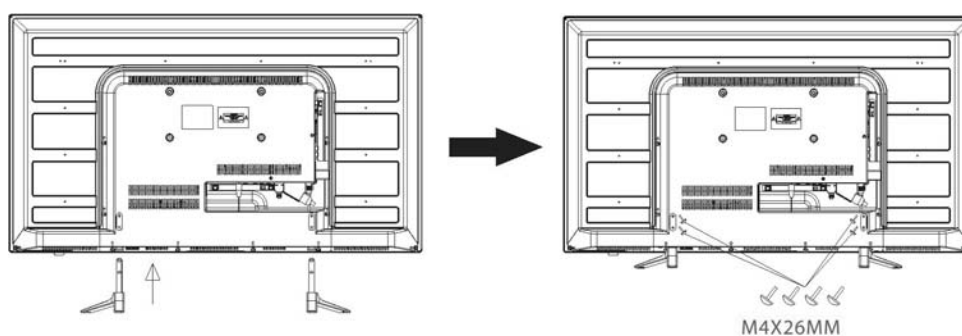

ПРИМЕЧАНИЯ ПО УСТАНОВКЕ

Телевизор следует расположить в комнате, где свет не попадает прямо на экран. Полное затемнение или отражение на экране изображения могут привести к перенапряжению глаз. Для комфортного просмотра рекомендуется мягкий непрямой свет.

Для обеспечения достаточной вентиляции компонентов телевизора между его корпусом и стеной необходимо оставить достаточное место.

Не пытайтесь поворачивать телевизор на подставке.

*Не допускайте установки телевизора в избыточно теплых местах во избежание возможного повреждения корпуса или преждевременного выхода из строя компонентов телевизора.

УКАЗАНИЯ ПО МОНТАЖУ НАСТЕННОГО КРЕПЛЕНИЯ

Данный телевизор можно установить на стене при соблюдении следующих инструкций:

1. Установите СИД ЖК-телевизор на твердой поверхности. Переднюю сторону экрана необходимо накрыть мягким материалом во избежание его повреждения.

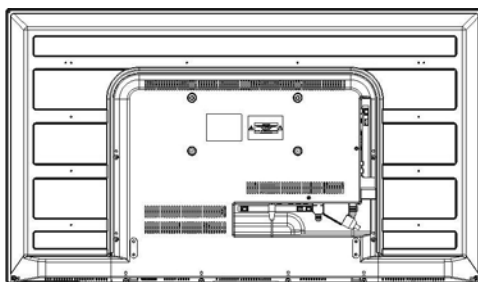

2. С помощью четырех винтов, входящих в комплект поставки, закрепите телевизор на кронштейне для настенного крепления (не входит в комплект поставки), вкрутив винты в четыре отверстия по стандарту VESA на задней стороне телевизора.

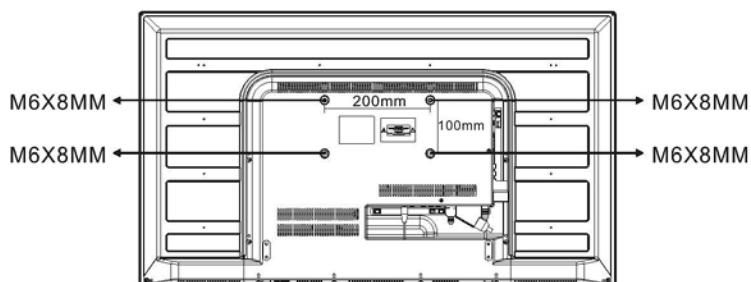
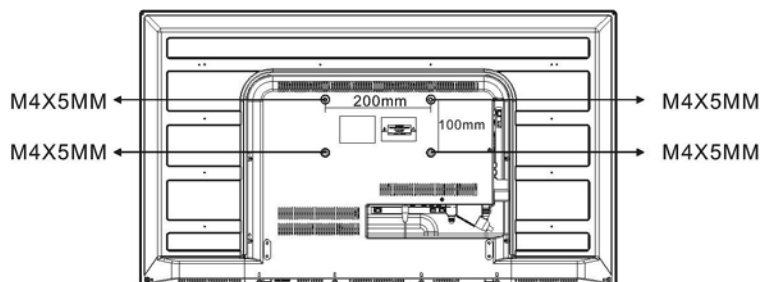

Предупреждение

Во избежание повреждений надежно закрепите аппарат на стене в соответствии с требованиями инструкции по установке.

Панель управления

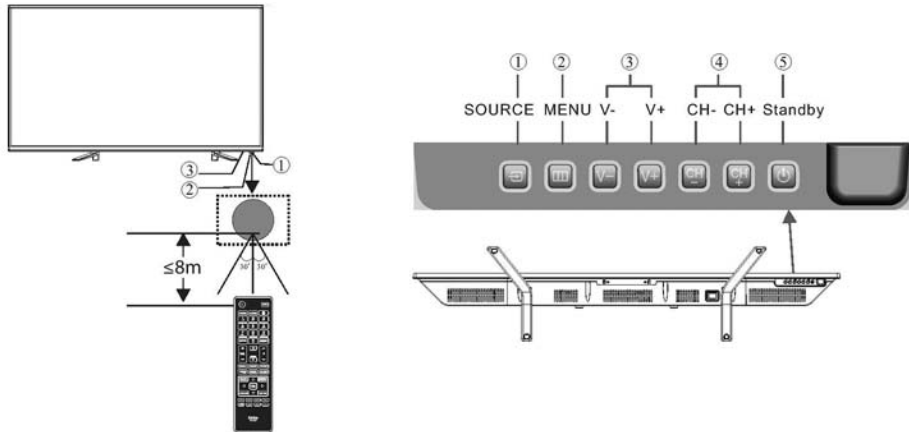

- 1 Датчик дистанционного пульта
- 2 Индикаторный СИД:
КРАСНЫЙ: режим ожидания
- 3 Клавишная панель

- 1 SOURCE Отображение меню источника
- 2 MENU Отображение главного меню
- 3 V+ / V- Регулировка уровня звука
- 4 CH+ / CH- В режиме MENU: выбор пункта настройки
Переключение каналов в режиме TV
В режиме MENU: переключение между
элементами меню
- 5 STANDBY

Разъемы

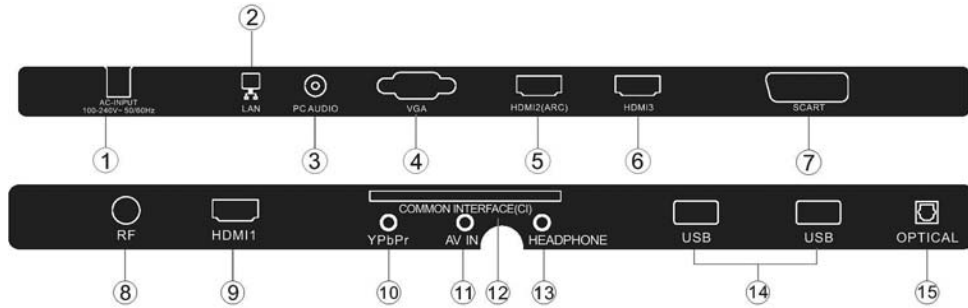

1	AC Power Source	вход	9	HDMI1	вход
2	LAN	вход	10	YPbPr	вход
3	PC AUDIO	вход	11	AV IN	вход
4	VGA	вход	12	COMMON INTERFACE(CI)	вход
5	HDMI2(ARC)	вход	13	HEADPHONE	аналоговый аудиовыход
6	HDMI3	вход	14	USB	вход
7	SCART	вход/выход	15	OPTICAL	выход
8	ANT	вход			

Подключение внешних устройств к телевизору Haier

- G зеленый (Y)
- B синий (Pb/Cb)
- W белый (АУДИО-Л)
- R красный (АУДИО-П, Pr/Cr)
- Y желтый (ВИДЕО)

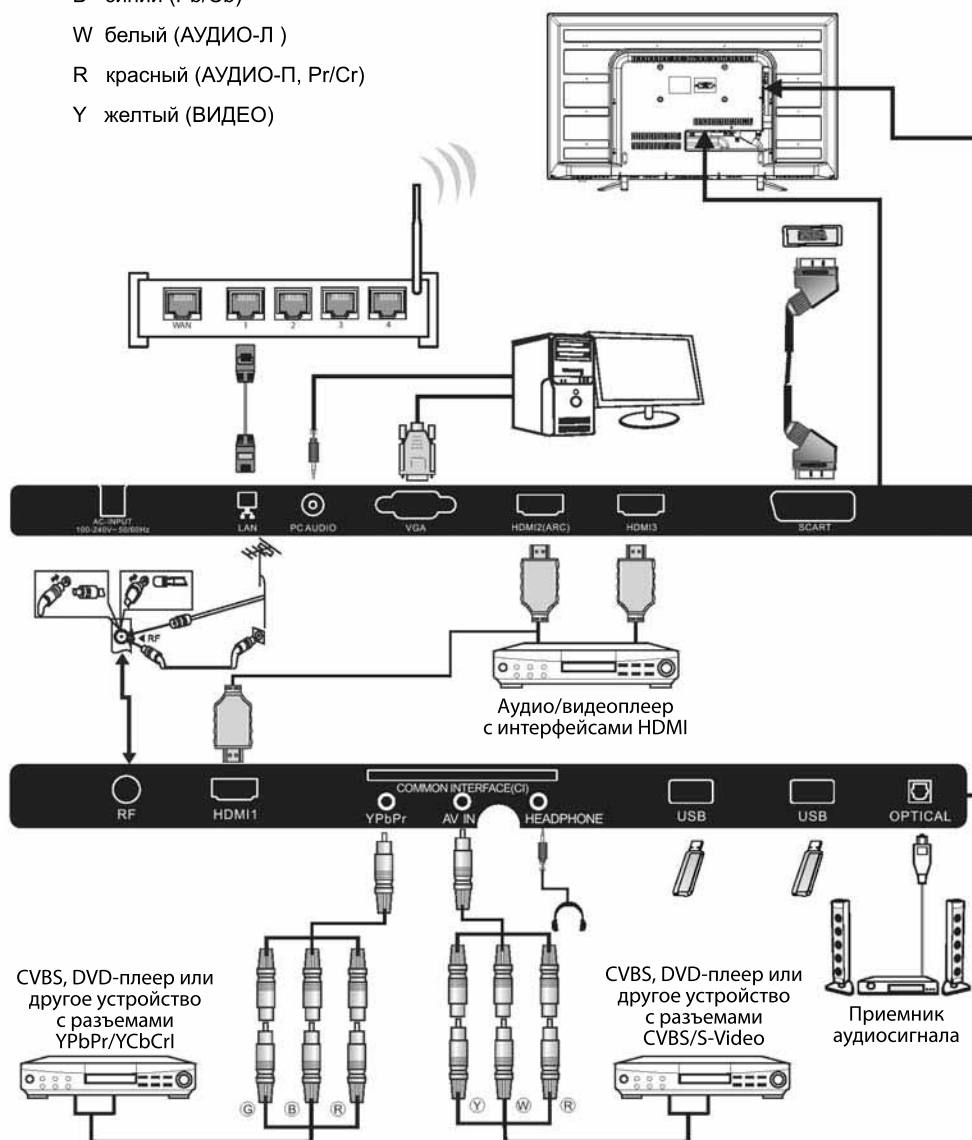

Подключение внешних устройств к телевизору Haier

Подключение DVD-плеера/приемника комплекта спутникового, кабельного телевидения/игровой консоли/переносного или стационарного компьютера.

Предусмотрено несколько вариантов подключения DVD-плеера/приемника комплекта спутникового, кабельного телевидения/игровой консоли/переносного или стационарного компьютера к вашему телевизору.

Вариант 1 Соединение по стандарту SCART

1. Соедините кабелем типа SCART (не входит в комплект поставки) разъем SCART телевизора и DVD-плеер/приемник комплекта кабельного телевидения или игровую консоль.
 2. Для выбора устройства, подключенного кабелем типа SCART, нажмите кнопку SOURCE на пульте дистанционного управления, выберите SCART нажатием кнопок ▲▼ и нажмите кнопку OK.
- Примечание: по умолчанию телевизор использует соединение типа SCART при его включении.

Вариант 2 Соединение по стандарту HDMI

1. Устройство, подключаемое к телевизору, следует предварительно выключить (если оно было включено).
2. Соедините кабелем HDMI (не входит в комплект поставки) разъем HDMI телевизора и DVD-плеер или игровую консоль.
3. Включите устройство, подключенное к телевизору.
4. Для выбора устройства, подключенного кабелем типа HDMI, нажмите кнопку SOURCE на пульте дистанционного управления, выберите HDMI нажатием кнопок ▲▼ и нажмите кнопку OK.

Вариант 3 Соединение по стандарту AV (желтый/белый/красный)

1. Перед подключением телевизор и подключаемое устройство должны быть выключены.
2. Соедините кабелями типа AV (не входят в комплект поставки) разъемы видео (желтый) и аудио (красный, белый) телевизора и DVD-плеера, игровой консоли и т. п.
3. Для выбора устройства, подключенного кабелем типа AV, нажмите кнопку SOURCE на пульте дистанционного управления, выберите AV нажатием кнопок ▲▼ и нажмите кнопку OK.

Вариант 4 Компонентное соединение (зеленый/синий/красный)+(белый/красный)

1. Перед подключением телевизор и подключаемое устройство должны быть выключены.
2. Соедините кабелями (не входят в комплект поставки) разъемы Y, Pb, Pr (зеленый, синий, красный) типа COMPONENT IN и разъемы L-Audio-R (белый, красный) телевизора и DVD-плеера, игровой консоли и т. п.

3. Для выбора устройства, подключенного кабелем типа COMPONENT, нажмите кнопку SOURCE на пульте дистанционного управления, выберите YPbPr нажатием кнопок ▲▼ и нажмите кнопку OK.

Вариант 5 Соединение по стандарту VGA (15-контактный разъем Sub-D)

1. Соедините кабелем VGA (не входит в комплект поставки) разъем VGA телевизора и ПК/ноутбука.
 2. Для выбора ПК/ноутбука, подключенного кабелем типа VGA, нажмите кнопку SOURCE на пульте дистанционного управления, выберите PC нажатием кнопок ▲▼ и нажмите кнопку OK.
- Примечание: разъем VGA предназначен для передачи только видеосигнала. Для передачи аудиосигнала из стационарного или переносного компьютера следует соединить дополнительным кабелем аудиовыход ПК (3,5 мм) с разъемом для наушников на переносном или стационарном компьютере (3,5 мм).

Вариант 6 Соединение по стандарту USB

1. Телевизор поддерживает работу большинства USB-накопителей и ряда моделей цифровых камер.
 2. Подключите USB-накопитель (не входит в комплект поставки) или USB-кабель (не входит в комплект поставки) к телевизору.
 3. Для выбора USB-устройства, подключенного к телевизору, нажмите кнопку SOURCE на пульте дистанционного управления, выберите USB нажатием кнопок ▲▼ и нажмите кнопку OK.
- Примечание 1: поддерживаются только форматы файлов с расширением *.jpg и *.mp3, файлы других форматов могут не прочитаться.
- Примечание 2: смартфоны Apple iPhone и плееры Apple iPod несовместимы с данной моделью телевизора.
- Примечание 3: при подключении любого устройства к USB-разъему длина USB-кабеля должна быть минимальной.

Вариант 7 Гнездо для наушников

Вставьте штекер наушников в гнездо для наушников на телевизоре. Динамики телевизора будут отключены.

Также при необходимости можно подключить внешние динамики.

Вариант 8 Вход LAN

Подключение телевизора к IP-маршрутизатору через кабель локальной сети Ethernet. Предназначен для пользования недоступными на текущий момент услугами – красная кнопка, просмотр по требованию/просмотр пропущенных передач.

Вариант 9 Оптический выход

Для соединения оптического разъема телевизора с коаксиальным входным аудиоразъемом внешнего аудиоприемника используйте оптический кабель. Перед включением телевизора подключите устройства к сетевой розетке.

ОБЩИЙ ИНТЕРФЕЙС

Разъем общего интерфейса (CI) предназначен для установки модуля условного доступа (CA) и Smart-карты для платного просмотра телепередач и использования дополнительных услуг.

Для получения дополнительных сведений об этих модулях и порядке оформления подписки обратитесь к провайдеру услуги общего интерфейса.

Обращаем внимание на то, что наша компания не поставляет CA-модули и Smart-карты, а также не предлагает их в качестве дополнительного оборудования.

Предупреждение

- Перед вставкой модуля в разъем Common Interface следует выключить телевизор.

1. Правильно разместите CA-модуль, затем вставьте Smart-карту в CI-разъем на боковой панели телевизора.

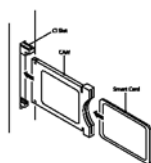

2. После включения телевизора появится следующее сообщение (если CI-модуль был обнаружен): Дождитесь момента активации карты.



3. Нажмите клавишу MENU и нажмите клавиши ◀▶ чтобы выбрать Тюнер, затем нажмите ▼ чтобы войти в субменю тюнера. Нажмите клавиши ◀▶ чтобы выбрать Signal/CI info, затем нажмите клавиши ▲▼ чтобы выбрать CI information.



4. Появятся подробные данные об используемой CI-карте.

5. Для перехода в меню карты нажмите кнопку ОК. Информацию по установке см. в инструкции по эксплуатации модуля.

6. После удаления модуля на экране появится следующее сообщение.



03 Использование пульта дистанционного управления

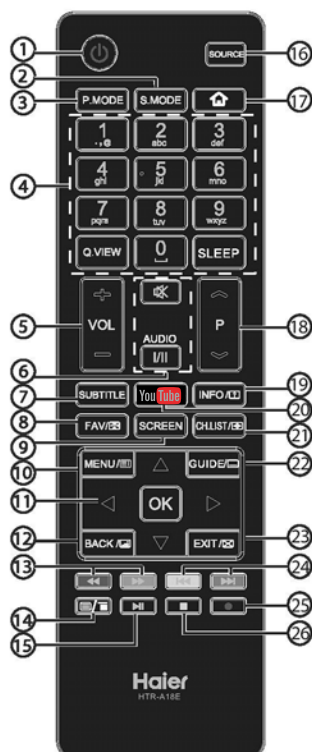

#	Button	Descriptions
1	⏻ (Power)	Включение/выключение
2	S.MODE	Выбор режима эпизодов SCENE
3	P.MODE	Выбор режима ENERGY
4	0-9	Ввод номера канала или пароля
	Q.VIEW	Возврат к предыдущему каналу
	SLEEP	Включение таймера ожидания
5	VOL +/-	Регулировка уровня громкости
6	🔇 (Mute)	Включение/выключение звука
	AUDIO (I/II)	Выбор систем Mono, Nicam для канала в режиме ATV. Выбор языка (аудио) для канала в режиме DTV
7	SUBTITLE	Включение/выключение субтитров
8	FAV	Вызов списка избранных каналов. Фиксация страницы в режиме телетекста.

9	SCREEN	Изменение формата изображения
10	MENU/☰	Вызов экранного меню. По нажатию в режиме телетекста открывается страница INDEX.
11	▲▼◀▶	Навигация в экранном меню
	OK	Подтверждение выбора
12	BACK/☒	Возврат к предыдущему экрану. По нажатию в режиме телетекста происходит переход в смешанный режим.
13	◀◀ (reverse) ▶▶ (forward)	Перемотка вперед или воспроизведение в обратном направлении в мультимедийном режиме.
14	☒/☒	Вызов или закрытие страницы телетекста в режиме телетекста
15	▶▶ (play/pause)	Воспроизведение/пауза в мультимедийном режиме
16	SOURCE	Вызов списка источников входного сигнала
17	🏠	Переход к домашней странице Home Page
18	P	Переключение каналов
19	INFO/ℹ	Вызов информации о канале. Отображение скрытой информации в режиме телетекста
20	YouTube	Эти модели не поддерживают функцию YouTube.
21	CH.LIST/☰	Вызов списка каналов. Переключение верхнего, нижнего или полноэкранного вида изображения в режиме телетекста
22	GUIDE/☰	Вызов электронной программы передач в режиме TV. Вызов субстраницы телетекста
23	EXIT/☒	Выход из экранного меню. Скрытие текста в режиме телетекста
24	◀◀ (previous) ▶▶ (next)	Выбор предыдущего или следующего файла
25	● (REC)	Запись телепередачи, просматриваемой в режиме DTV
26	■ (stop)	Приостановка воспроизведения

Установка батареек в пульт дистанционного управления

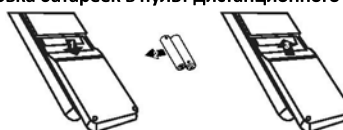

1. Снимите крышку отсека для батареек.
2. Вставьте две батарейки размера AAA напряжением 1,5В, соблюдая указанную полярность (+ или -).
3. Установите крышку отсека для батареек. Батарейки подлежат замене при наблюдении следующих особенностей: нестабильная или неправильная работа телевизора. Иногда телевизор не реагирует на нажатие кнопок на пульте дистанционного управления.

Примечание:

- 1) Рекомендуется использовать щелочные батарейки.
- 2) Батарейки следует извлекать, если они разряжены или если пульт дистанционного управления не будет использоваться в течение длительного времени.

ТЕЛЕТЕКСТ

Телетекст представляет собой широковещательную рассылку информационной системы по определенным каналам, режим просмотра которой напоминает чтение газеты. Данная функция также предоставляет доступ к субтитрам пользователям, имеющим проблемы со слухом или не знающим языка передачи (кабельные сети, спутниковые каналы и т.д.).

Кнопка	Результат
TEXT	Используется для вызова режимов телетекста или выхода из них. Выводится перечень доступных пунктов. Каждый пункт имеет соответствующий номер страницы из трех цифр. Если для выбранного канала не поддерживается функция телетекста, то на пустой экран выводится значение 100 (в таком случае требуется выйти из режима телетекста и выбрать другой канал).
SELECTING A PAGE (выбор страницы) 	Введите номер нужной страницы, используя цифры от 0 до 9 (стрелками вверх/вниз). Пример: для вызова страницы 120 введите число 120. Номер страницы отображается вверху слева, счетчик переключается и соответствующая страница отображается. Для просмотра другой страницы повторите вышеуказанные действия. Если счетчик продолжает поиск, это означает, что страница не передана. Задайте другой номер страницы.
DIRECT ACCESS TO THE ITEMS (прямой доступ к пунктам) 	В нижней части экрана отображаются подсвечиваемые зоны. Для доступа к пунктам или соответствующим страницам предусмотрены четыре цветные кнопки. Если необходимый пункт или страница недоступны, то подсвечиваемые зоны мигают.
INDEX	Возврат к странице содержания (обычно страница 100).
SUB PAGE (субстраница)	Для некоторых страниц предусмотрены субстраницы, отображаемые упорядоченными автоматически. Кнопка используется для приостановки или возобновления процесса вывода субстраниц. Соответствующий индикатор отображается вверху слева.
HOLD (удержание)	Фиксация страницы.
REVEAL (отображение)	Отображение или удаление скрытой информации (решение для игр).
MIX (Одновременное отображение)	Одновременное отображение телетекста, программы и изображения.
EXIT (выход)	Выход из режима телетекста.
SIZE (размер)	Переключить изображение на верхнее, нижнее, полноэкранное.

04 Эксплуатация

Использование базовых функций

Для включения/выключения устройства подключите или отключите источник питания.

Перед включением устройства убедитесь в правильности выполненных подключений.

Для включения/выключения устройства нажмите кнопку питания (в нижней части задней панели управления). При включении красного индикатора питания устройство переходит в активное состояние и режим ожидания. Нажмите кнопку (,) для включения устройства. Индикатор питания отключится. Нажмите кнопку (,) повторно для выключения устройства.

При отсутствии сигнала для текущего источника устройство автоматически переходит в режим ожидания по прошествии 10 минут.

При неиспользовании устройства в течение длительного времени следует отключить вилку шнура питания от сети переменного тока.

Руководство по установке

Руководство по установке выводится только при первичном включении телевизора или при возврате к заводским настройкам.



1) Для перемещения в меню и изменения настроек используйте кнопки со стрелками ▲▼. Для подтверждения действия нажмите кнопку OK. Выберите язык экранного меню **затем нажмите клавишу OK, чтобы войти в меню пароля.**

2) Задайте новый пароль. **Нажмите клавишу меню, чтобы вернуться к предыдущему меню.**

Режимы Home и Shop

1) При включении устройства в первый раз на экран выводится меню установочных параметров. После установки языка экранного меню пользователь может выбрать между режимами Shop mode (выставочный) и Home mode (домашний). Когда на экране отображено следующее меню настроек, а курсор указывает на пункт Home mode, используйте кнопки со стрелками ◀▶ для выполнения настройки, затем нажмите OK для вызова меню.

Нажмите клавишу меню, чтобы вернуться к предыдущему меню.

При выборе Home mode отобразится следующее меню:

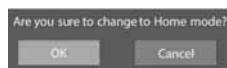

Выберите кнопку OK, затем нажмите кнопку "OK" для входа в меню DVB Tuning Type. Нажмите кнопку Отмена, затем нажмите кнопку OK, чтобы вернуться в предыдущее меню.

Нажмите OK для вызова следующего меню.

Выберите Cancel для возврата в установочное меню инициализации, при этом курсор останется на позиции Home mode. Выберите его для перехода в следующее меню и выбора страны.

2) Для выбора режима DVB-T/DVB-C используйте кнопки со стрелками <|>, затем нажмите кнопку OK для подтверждения.

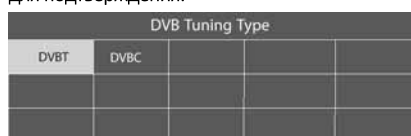

Выберите опцию DVB-T, нажмите кнопку OK для вызова меню выбора страны, выберите страну с помощью кнопок со стрелками ◀▶ затем нажмите OK для вызова меню типа настройки режима.



Для выбора между режимами DTV / ATV / DTV + ATV используйте кнопки со стрелками ▲▼, затем нажмите кнопку OK для подтверждения. **Нажмите клавишу меню, чтобы вернуться к предыдущему меню.**



Выберите опцию DVB-C, нажмите кнопку OK для вызова меню Operator, выберите оператора с помощью кнопок со стрелками ◀▶, затем нажмите кнопку OK для вызова меню выбора страны. С помощью кнопок со стрелками ◀▶▲▼ выберите страну, затем нажмите кнопку OK для вызова меню Tuning Mode Full. Для начала настройки нажмите кнопку OK. **Нажмите клавишу меню, чтобы вернуться к предыдущему меню.**

Запустится процесс настройки каналов. Операция может продлиться несколько минут. На дисплее будет отображаться ход процесса настройки и количество найденных каналов.

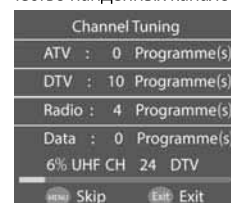

При необходимости отмены настройки в режиме ATV или DTV нажмите кнопку MENU.



При отмене процесса настройки появится диалоговое окно, в котором следует выбрать ответ Yes, затем – нажать кнопку OK для подтверждения действия и вызова меню Network.



Выбор источников входного сигнала

После включения устройства нажмите кнопку Source для выбора источника входного сигнала. Для выбора основного источника сигнала используйте кнопки со стрелками ▲▼. Для подтверждения выбора нажмите кнопку OK.



Настройка экранного меню

Нажмите кнопку MENU, появится главное меню. Нажатие кнопок со стрелками ▲▼ позволяет отобразить главное меню в следующей последовательности: SCENE→SCALE→ENERGY→TUNER→SYSTEM. Неактивные опции меню недоступны в текущем режиме.

- Общий порядок настройки меню следующий:
- Для вызова подменю нажмите кнопку ▼ в главном меню.
 - Для выбора необходимой регулируемой опции используйте кнопки со стрелками ◀▶.
 - Для выхода из меню после выбора необходимой опции нажмите кнопку Menu.

1. МЕНЮ ЭПИЗОДОВ SCENE

- 1) Для вызова подменю SCENE нажмите кнопку MENU, затем – кнопку со стрелкой ▼.
- 2) Используйте кнопки со стрелками ◀▶ для выбора подменю Standard/Music/Sport/Movie/News/User Mode, затем нажмите OK для подтверждения.



• Режим пользователя User Mode:

Выберите режим User Mode и нажмите кнопку OK для вызова подменю этого режима. Используйте кнопки со стрелками ◀▶ для выбора вкладок Picture и Sound в режиме User Mode.

Picture: здесь можно настроить такие параметры изображения, как яркость, контрастность, цвет и т.д.

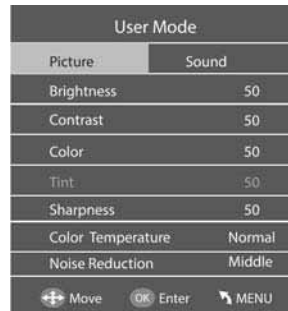

Sound: здесь можно настроить такие звуковые эффекты, как высокие и низкие частоты, баланс и т.д.

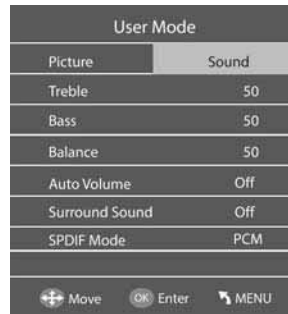

Примечание

Автоматическая регулировка уровня звука доступна только в том случае, если уровень входящего звукового сигнала слишком велик или имеет искажения.

2. МЕНЮ SCALE

- 1) Нажмите кнопку MENU, затем – кнопку ▼ для вызова подменю SCALE.
- 2) Используйте кнопки со стрелками ◀▶ для выбора подменю Auto/16:9/4:3/Zoom1/Zoom2/Just Scan mode, нажмите OK для подтверждения.

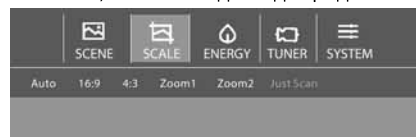

3. МЕНЮ ENERGY

- 1) Нажмите кнопку MENU, затем – кнопку ▼ для вызова подменю SCALE.
- 2) Используйте кнопки со стрелками ◀▶ для выбора подменю ECO/Brightness/Sound Only, затем нажмите OK для подтверждения.

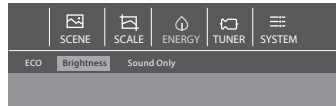

4. МЕНЮ TUNER

- 1) Нажмите кнопку MENU, затем – кнопку ▼ для вызова подменю SCALE.
- 2) Используйте кнопки со стрелками ◀▶ для выбора подменю подменю Antenna Type/Auto Tuning/Manual Tuning/Program Edit/Signal/CI Info, затем нажмите OK для подтверждения.



4.1.1. Выбор типа антенны.

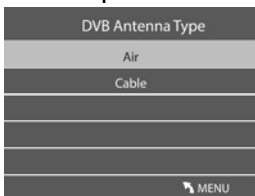

4.1.2. Автоматическая настройка (DVB-T).

В режиме настройки каналов используйте кнопки со стрелками ◀▶ для выбора режимов DTV/ATV/DTV + ATV. Нажмите кнопку ▼, затем – кнопки ◀▶/▲▼ для выбора страны, в которой вы находитесь. Для подтверждения действия нажмите кнопку OK.



- 3) Запустится процесс настройки каналов. Операция может продлиться несколько минут. На дисплее будет.
- 4) При необходимости отмены настройки нажмите кнопку MENU для прерывания процесса.
- 5) По завершении настройки каналы отобразятся в предварительно заданном порядке. При необходимости пропуска некоторых каналов следует изменить их предварительно заданный порядок или переименовать каналы. Для этого выберите опцию Programme Edit в меню Channel.



4.1.3. Автоматическая настройка (DVB-C).

В режиме настройки каналов используйте кнопки со стрелками ◀▶ для выбора режимов ATV/CADTV/CADTV+ATV.



В режиме настройки каналов используйте кнопки со стрелками ◀▶ для выбора оператора и страны. Для подтверждения выбора нажмите кнопку OK.

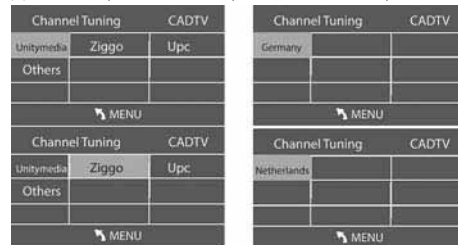

- 3) Запустится процесс настройки каналов. Операция может продлиться несколько минут. На дисплее будет.
- 4) При необходимости отмены настройки нажмите кнопку MENU для прерывания процесса.
- 5) По завершении настройки каналы отобразятся в предварительно заданном порядке. При необходимости пропуска некоторых каналов следует изменить их предварительно заданный порядок или переименовать каналы. Для этого выберите опцию Programme Edit в меню Channel.

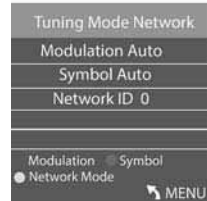
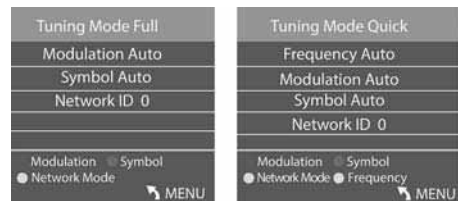

4.2 Ручная настройка

4.2.1 Ручная настройка в режиме DTV (DVB-T)

1) С помощью кнопок ◀▶ выберите меню ручной настройки Manual Tuning, затем нажмите кнопку OK.
2) С помощью кнопок ▲▼ выберите режим DTV Manual Tuning и нажмите кнопку OK.

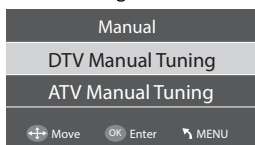

3) Появится окно ручной настройки в режиме DTV Manual Tuning. С помощью кнопок со стрелками ◀▶ выберите необходимый канал и нажмите OK для запуска процесса поиска этого канала. Если настройка сигнала выполнена успешно, то на экране будут показаны изображение и интенсивность сигнала.

4) Для возврата в главное меню нажмите кнопку MENU.

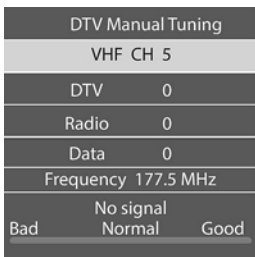

4.2.3 Ручная настройка в режиме DTV (DVB-C)

1) С помощью кнопок со стрелками ◀▶ выберите меню Manual Tuning и нажмите кнопку OK.

2) С помощью кнопок ▲▼ выберите режим DTV Manual Tuning и нажмите кнопку OK.

3) Появится окно ручной настройки CADTV Manual Tuning. С помощью кнопок ▲▼ выберите опцию поиска (Frequency/Symbol Auto/Modulation Auto/ Search), затем нажмите кнопку OK для запуска процесса поиска этого канала. Если настройка сигнала выполнена успешно, то на экране будут показаны изображение и интенсивность сигнала.

4) Для возврата в главное меню нажмите кнопку MENU.

5) Нажмите кнопку EXIT для выхода из меню.

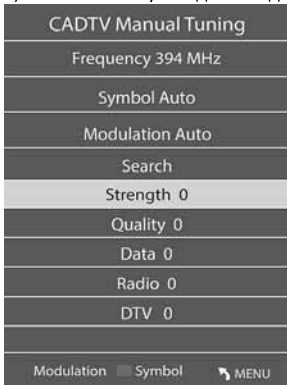

4.2.3 Ручная настройка в режиме ATV

Вы можете изменить звуковую систему для поиска, точной настройки и сохранения выборочных каналов аналогового телевидения.



Примечание: нажмите красную кнопку телетекста для сохранения каналов после ручной настройки.

4.3 Изменение программ

Программы можно удалять, переименовывать, перемещать, пропускать и добавлять в избранные.

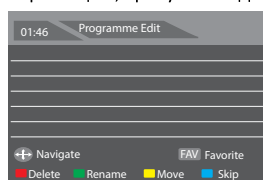

• Delete (удаление)

Выделите необходимую программу курсором и нажмите красную кнопку телетекста для удаления программы.

• Repate (переименование)

Переименовывать программы можно только в режиме ATV.

Выделите необходимую программу курсором и нажмите зеленую кнопку телетекста для переименования программы.

Выберите необходимый символ кнопками ▲▼, затем переместите курсор при помощи кнопок ◀▶. Для выхода из режима изменения программы нажмите кнопку MENU, для выхода из меню – кнопку EXIT.

• Move (перемещение)

Для выбора канала, который необходимо переместить, используйте кнопки со стрелками. Для выбора функции перемещения Move нажмите желтую кнопку телетекста. После выбора канала переместите его с помощью кнопок со стрелками и нажмите OK для подтверждения.

• Skip (пропуск)

Выберите необходимую программу с помощью кнопок ▲▼, нажмите синюю кнопку телетекста для пропуска выбранной программы. Выделите пропущенную программу – справа от программы появится индикатор (\). Выделите пропущенную программу и нажмите синюю кнопку телетекста повторно – программа вновь станет активной, при этом индикатор (\) исчезнет.

• Favorite (добавление в избранные)

Выделите необходимую программу с помощью кнопок ▲▼, нажмите кнопку FAV, появится индикатор ♥. Выделите избранную программу, нажмите кнопку FAV повторно – программа будет удалена из избранных, при этом индикатор ♥ исчезнет. Для быстрого вызова необходимого канала после создания группы избранных каналов нажмите кнопку FAC.

4.4 Информация о сигнале/общем интерфейсе

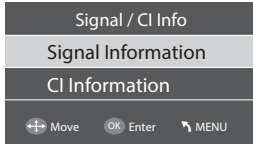

Это меню может отображать информацию о сигнале и общем интерфейсе.

5. МЕНЮ SYSTEM

- 1) Нажмите кнопку MENU, затем – кнопки ◀▶ для выбора меню SYSTEM.
- 2) Для вызова подменю SYSTEM нажмите кнопку ▼.
- 3) Используйте кнопки со стрелками ◀▶ для выбора опции Language/Network/N+Smart/Time/Lock System/ Advanced Option, затем нажмите OK для подтверждения.

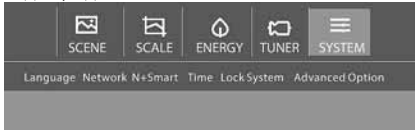

5.1 Выбор языка

- 1) С помощью кнопок со стрелками ◀▶ выберите меню Language, затем нажмите кнопку OK для вызова подменю Language.
- 2) Для выбора языка экранного меню используйте кнопки со стрелками ◀▶/▲▼.



5.2 Настройка параметров сети

- 1) С помощью кнопок со стрелками ◀▶ выберите меню Network, затем нажмите кнопку OK для вызова подменю Network.
- 2) Используйте кнопки со стрелками ◀▶ для выбора подменю Network/Wired Network/Wi-Fi Network и нажмите OK для подтверждения.

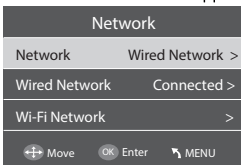

Подменю Network отображает состояние текущей подключенной ТВ сети (подключение по проводному (Wired Network) или беспроводному соединению (Wi-Fi Network)).

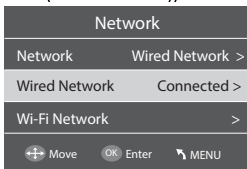

С помощью кнопок ▲▼ выберите опцию проводного соединения Wired Network и нажмите кнопку OK для вызова подменю Wired Network.



Используйте кнопки со стрелками ▲▼ и нажмите OK для выбора опции автоматического подключения Auto Connect, появится окно Connect State с отображением состояния подключения.

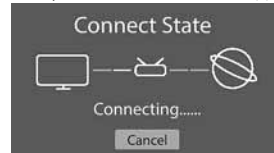

По завершении подключения появится сообщение об успешном установлении проводного соединения.



После успешного установления проводного соединения на экране будет отображено состояние сетевого подключения.

Network State	
Network ID	Wired Network
IP	192.168.0.103
Netmask	255.255.255.0
Gateway	192.168.0.1
DNS	192.168.0.1
Lan MAC Address	9c:44:3d:00:03:f4
WIFI MAC Address	a0:f4:59:34:0a:cf

Если проводное соединение Wired Network установлено не было, то состояние сетевого подключения будет отображено в виде следующего списка:

Network State	
Network ID	Wired Network
IP	0.0.0.0
Netmask	0.0.0.0
Gateway	0.0.0.0
DNS	192.168.0.1
Lan MAC Address	9c:44:3d:00:03:f4
WIFI MAC Address	a0:f4:59:34:0a:cf

С помощью кнопок ▲▼ выберите опцию установления соединения вручную Manual Connect и нажмите кнопку OK для вызова подменю Manual Connect.



С помощью кнопок ▲▼ выберите опцию беспроводной сети Wi-Fi Network.

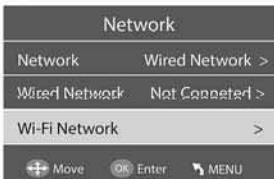
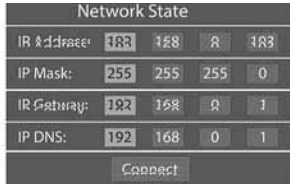

Для включения/выключения (On/Off) используйте кнопки со стрелками ◀▶.



При необходимости входа в доступную сеть используйте опцию WLAN; на экране появится следующий список:



После получения доступа к сети WLAN будет отображен список доступных сетей Wi-Fi:



С помощью кнопок ▲▼ и кнопки OK выберите доступную беспроводную сеть Wi-Fi Network, затем введите пароль в сети Wi-Fi для подключения.



С помощью кнопок ◀▶ переместите курсор и выберите значение On для опции Display Password; это позволит отобразить пароль доступа к сети Wi-Fi.



5.3 Опция N+Smart

Функция N+Smart обеспечивает возможность обмена контентом между различными электронными устройствами в рамках стандартной домашней сети. Это позволяет воспроизводить аудио-, видеофайлы или просматривать фотоснимки, сохраненные на стационарном персональном компьютере или другом совместимом устройстве, с использованием совместимой телевизионной системы N+Smart.

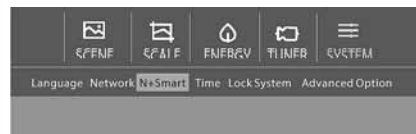

Для запуска приложения N+Smart нажмите OK.



Для вызова меню домашней сети нажмите кнопку ◀, затем с помощью кнопок ▲▼ выберите необходимое устройство и нажмите кнопку OK для подтверждения.



С помощью кнопок ◀▶ выберите необходимую опцию в списке файлов, затем нажмите кнопку OK для воспроизведения файла.

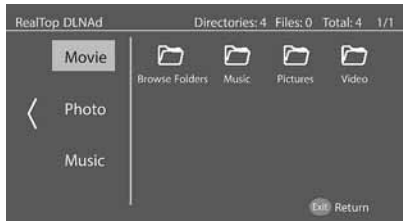

Принцип работы аналогичен порядку использования USB-плеера.

5.4 Настройка времени

Пользователь может настроить время перехода в режим ожидания (в том числе автоматического), включения, выключения, опцию четырехчасового ожидания и т.д.



Примечание: При отсутствии сигнала в течение 15 минут телевизор автоматически переходит в режим ожидания (если включена опция Auto Sleep). Отображаемое время может быть настроено в соответствии с автоматическим временем в режимеDTV.

5.5 Блокировка системы

Здесь пользователь может заблокировать систему, отдельную программу, установить пароль или использовать опцию родительского контроля. При блокировке системы опции поиска каналов или изменения программ становятся недоступными.

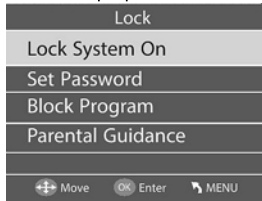

Примечание: по умолчанию установлен пароль 0000. Если вы забыли этот пароль, то можно ввести дополнительный пароль 9443.

5.6 Дополнительные опции

Здесь можно выбрать язык звукового сопровождения, субтитров и т.д.

OPTION	OPTION
Audio Language Italian	HDMI_CEC
Subtitle Off	Blue Screen On
Subtitle Language Italian	Store Cookies On
Hearing Impaired Off	Shop Mode Off
AD Switch Off	Restore default
PVR File System	USB Upgrade
HDMI_CEC	Network Upgrade

6. Меню EPG (программа передач)

Меню EPG используется для просмотра транслируемых телепередач в режиме DTV или радиоканала. Для перехода в меню EPG нажмите кнопку GUIDE, появится следующее меню:

PROGRAMME GUIDE			
19 Nov. 2004	16:00-16:30	SD	Multiple Audio
The show with lots of ideas for what to cook tonight-or any night. Quick, simple and delicious ways to achieve the best in your kitchen. With host Jeni Barnett.			
19 Nov. 2004	16:02		19 Nov. 2004
18	The HITS	16:00-16:30	Good Food Bites
19	UKTV Br'tIdeas	16:30-17:00	Gardens Unplugged
20	ftn	17:00-17:30	Water Gardens
21	TMF	17:30-17:59	Gardens ER

7. Функция видеозаписи PVR

Подготовка к записи программы

Функция видеозаписи PVR доступна только в режиме DTV. Войдите в файловую систему PVR из меню OPTION MENU. В меню OPTION MENU выберите пункт PVR File System, нажмите OK и дождитесь успешного завершения проверки (checking – Success).

Примечание: проверьте значение параметра «скорость» (speed). Поддержка опции HD (HD support) указывает на то, что скорость USB-устройства рассчитана на опцию отложенного просмотра и записи. В противном случае потребуется выполнить форматирование устройства для обеспечения его доступности. Ограничение времени записи по умолчанию (Free Record Limit) составляет 6 часов при условии достаточности свободного пространства на диске. При его недостаточности время записи должно быть сокращено, что зависит от доступного пространства на устройстве. До завершения проверки файловой системы PVR не следует выполнять других действий. Записи производятся PVR-системой данного телевизора. Воспроизведение записей осуществляется только на данном телевизоре; использование других несовместимых устройств для этой цели (компьютера, DVD-плеера и т.п.) невозможно. Для возможности записи и хранения файлов на подключенном USB-устройстве потребуется выполнить его форматирование. Порядок входа в файловую систему PVR File System из меню OPTION MENU следующий:





Выбор диска: выберите диск для сохранения файла записи*

Запись программ

При проигрывании источника DTV, нажмите клавишу **RECORD**, появится экранный знак записи и начнется запись. Через 10 секунд, экранный знак записи исчезнет и появится значок записи в левом верхнем углу. При нажатии кнопки **RECORD**, появится экранный знак записи. Нажмите клавиши **Left/Right** для выбора кнопки Stop и нажмите кнопку OK для выхода из функции записи. Можно также нажать кнопку **Exit** для выхода из функции записи.



Как проигрывать записанные файлы

Когда источник телевизора в DTV, нажмите клавишу OK, чтобы увидеть список PVR, следующая картинка отобразится на экране.

LCN	Channel	Program/Service	StarDate	Record Date
0	1	The_HITS_20041119_178		2014/11/19/18:40
1	The HITS	StarDate		
1	The HITS	StarDate		
1	The HITS	StarDate		
18	The HITS	StarDate		

Delete Ascend Enter

Нажмите клавиши **Up/Down** для выбора записанных файлов, затем нажмите красную кнопку, чтобы удалить записанные файл. Нажмите клавиши OK, чтобы воспроизвести файл.



8. Функция смещения по времени

Подготовка к записи программы

Данная модель телевизора поддерживает функции приостановки/возобновления воспроизведения и

записи программ в цифровом формате на USB-накопитель.

Примечание: для этого потребуется выполнить форматирование устройства типа USB 2.0. Перед форматированием устройства следует сделать резервную копию содержащихся на нем данных. После форматирования эти данные будут утеряны.

Форматирование USB-устройства

Форматирование USB-устройства позволит освободить достаточно пространства для возможности использования функции отложенного просмотра.

● Процесс форматирования длится не менее 2 минут. В процессе форматирования не следует извлекать USB-устройство или отключать питание.

● Также в процессе форматирования выполняется проверка скорости устройства. Отрицательный результат проверки указывает на то, что данное USB-устройство может не поддерживать функцию отложенного просмотра.

Запись остановленной программы DTV на устройстве хранения USB.

1. Когда источник ввода в DTV, вставьте устройство хранения USB в USB порт сбоку вашего телевизора.

2. Нажмите клавишу **Play/Pause** для запуска функции сдвига по времени. ТВ программа остановится. Появляется экранный знак сдвига по времени и начинается запись. Через 10 секунд экранный знак сдвига по времени исчезнет, и появляется значок сдвига по времени в левом верхнем углу. При нажатии **RECORD** появляется экранный знак сдвига по времени. Нажмите клавиши **Left/Right** для выбора кнопки Stop и нажмите кнопку OK для выхода из функции сдвига по времени. Можно также нажать кнопку **Exit** для выхода из функции сдвига по времени.

9. Домашняя страница HOME

1) Для вызова домашней страницы HOME нажмите кнопку Home. С помощью кнопок **Up/Down/Left/Right** выберите источник сигнала и необходимые приложения, затем нажмите кнопку OK для подтверждения.



2). Нажмите клавиши **Up/Down/Left/Right** для выбора APP Store, нажмите клавишу OK, чтобы войти на домашнюю страницу Apps. Вначале появляется окно портала Haier Smart-TV, нажмите клавиши **Up/Down** и OK чтобы выбрать язык приложений и войти на страницу условий обслуживания.



Когда на экране появится следующее меню настроек и принятия условий обслуживания, нажмите клавишу OK, чтобы войти на домашнюю страницу приложений.



В последующем все вышеизложенное будет пропускаться.

Нажмите клавиши ▲▼◀▶, чтобы выбрать приложение и нажмите OK, чтобы войти в нужное вам приложение. Нажмите клавишу Exit, чтобы выйти из приложения.



3). Выберите Браузер, чтобы войти в приложение Браузер.



При первом открытии браузера появится экран принятия условий обслуживания браузера, когда вы примете их нажатием OK, вы войдете в навигацию браузера. В последующем этот шаг будет пропущен.



Нажмите цифровой код, чтобы войти в соответствующую сеть. Нажмите клавишу ◀◀ чтобы уменьшить сеть, нажмите клавишу ▶▶, чтобы увеличить сеть. Нажмите ◀◀ чтобы обновить сеть. Нажмите ▶▶ чтобы вернуться в навигацию браузера. Нажмите EXIT, чтобы выйти из приложения браузера.

Примечание

В приложениях из Haier Apps и в приложении браузера расписание PVR не будет учитываться.

10. USB-проигрыватель

Нажмите кнопку SOURCE, выберите USB в списке источников, затем нажмите кнопку OK для входа в меню USB.



Проверьте правильность подключения USB-устройства в соответствующий порт. Предусмотрен выбор из трех типов медиафайлов – видео, фото, музыка. Для выбора необходимого типа файла используйте кнопки со стрелками ▲▼, затем нажмите кнопку OK для вызова меню выбора диска.

Используйте кнопки со стрелками ◀▶ для выбора необходимого диска и нажмите OK для отображения списка медиафайлов и папок или Return для возврата в меню выбора типа медиафайлов.

Для выбора необходимого медиафайла используйте кнопки со стрелками ◀▶ или ▲▼. Для просмотра медиафайла в полноэкранном режиме нажмите кнопку OK – появится панель управления.





















Для отображения панели управления во время воспроизведения медиафайла (Photo) нажмите кнопку OK.

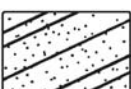

Для выбора аудиофайла используйте кнопки со стрелками ▲▼, затем нажмите OK для начала воспроизведения.



05 Устранение неисправностей

Признак возникновения неисправности				Проверка
Изображение		Аудио		
	"Снег"		Шум	Положение антенны, направление или соединение
	Двойное изображение		Нормальный аудиосигнал	Положение антенны, направление или соединение
	Помехи		Шум	Электронное оборудование, автомобиль/мотоцикл, флуоресцентное излучение
	Нормальное изображение		Отсутствует аудиосигнал	Аудиосигнал (проверьте, не активирована ли функция "без звука", и правильно ли подключена аудиосистема)
	Отсутствует изображение		Отсутствует аудиосигнал	Не вставлен шнур питания Не включен выключатель питания Контрастность и яркость/уровень аудиосигнала требуют настройки Нажмите кнопку режима ожидания на пульте дистанционного управления для проведения проверки
	4/3 изображение		Нормальный аудиосигнал	Проверка цветовой системы
	Изображение разрывается		Нормальный или слабый аудиосигнал	Перенастроить канал
	4/3 изображение		Шум	Проверка системы телевизора
	Черная полоса сверху и снизу		Нормальный аудиосигнал	Измените формат изображения

Устранение неисправностей

<p>Телевизор не выводит изображение на переносном или стационарном компьютере при подключении.</p>	<p>Большинство стационарных и переносных компьютеров при подключении через разъем VGA (синий 15-контактный разъем на корпусе компьютера) требуют для появления изображения на телевизоре или другом внешнем дисплее нажатия некоторых клавиш на клавиатуре компьютера. Обычно это клавиши F7 (для компьютеров Dell), F4 (HP/Samsung) или F5 (Toshiba). На переносных компьютерах требуется нажать клавишу "Fn" вместе с клавишей "F".</p>
<p>Я подключил телевизор к переносному/стационарному компьютеру, изображение есть, но звука нет. Почему?</p>	<p>Кабель VGA может передавать только сигнал от видеофайла или изображения. Для получения звука вам потребуется подключить отдельный кабель от разъема для наушников (3,5 мм) переносного/стационарного компьютера к аудиовходу 3,5 мм (PC Audio IN) на телевизоре. С помощью кнопки Source на пульте дистанционного управления выберите "PC". В качестве альтернативы можно подключить переносной или стационарный компьютер с помощью кабеля HDMI (в случае, если компьютер оборудован соответствующим разъемом HDMI). По интерфейсу HDMI передается одновременно и аудио-, и видеосигнал.</p>
<p>Изображение не изменяет размеры автоматически при переключении канала.</p>	<p>Проверьте, что формат телевизионного изображения установлен на "Авто" для всех входов: ATV, DTV, SCART, HDMI 1, 2 и т.п. Для выбора формата изображения (Авто, 4:3 или 16:9) нажмите кнопку Source и начните с ATV, затем повторите последовательность действий для всех источников входного сигнала ATV, DTV, SCART, HDMI 1 и 2, так как каждый сигнал контролируется индивидуально. Нажмите кнопку Menu телевизора. Нажмите кнопку со стрелкой вправо для входа в подменю изображения. Затем нажмите кнопку со стрелкой вниз для выбора формата изображения. Здесь выберите "Auto". Нажмите Exit. Повторите это действие для всех источников входного сигнала.</p>
<p>Подключенный DVD-проигрыватель (или другое устройство) не работает.</p>	<p>Это применимо к любому оборудованию, подключаемому к телевизору</p> <ol style="list-style-type: none"> 1. Выключите и телевизор, и DVD-проигрыватель (извлеките вилки из розеток, а не просто переведите в режим ожидания). 2. Отсоедините любое оборудование, подключенное к разъему SCART. 3. Отсоедините штекер SCART от телевизора. 4. Подключите и включите телевизор. 5. Подключите и включите DVD-проигрыватель. 6. В меню источников сигнала выберите HDMI. 7. Запустите воспроизведение на DVD-проигрывателе и проверьте, правильно ли воспроизводится видео. <p>Примечание: разъем SCART имеет приоритет над HDMI. Важно, чтобы подключенное к разъему SCART телевизора оборудование было ВЫКЛЮЧЕНО (не находилось в режиме ожидания).</p> <p>Следуйте нижеизложенным инструкциям. Если рекомендация была полезной и DVD-проигрыватель функционирует нормально, то телевизор в порядке, просто произошел небольшой сбой. Возможно, в тот момент, когда телевизор был включен, штекеры HDMI были отсоединены и вновь подсоединены.</p> <p>Никогда не подключайте кабели HDMI или какое-либо цифровое оборудование, если оно включено.</p> <p>Перед подключением или отключением любого цифрового оборудования всегда отключайте его.</p>

Устранение неисправностей, проблемы цифровых телевизоров и возможные решения

Изображение разбивается на пиксели

Типичные проблемы при приеме сигнала включают в себя разбивание изображения (пикселизацию) или замерзание изображения, иногда также могут возникать щелчки или писк, пропадание звука или полная потеря сигнала.

Изображение на экране может распадаться на отдельные пиксели вследствие сбоя передачи цифрового сигнала. Сбой передачи сигнала может возникать вследствие слабого сигнала антенны (см. «Телевизионные антенны»), или, если у вас кабельное телевидение, слабого сигнала по кабелю. Если проблема заключается в слабом сигнале, необходимо использовать усилитель. Техник кабельной компании поможет вам установить внутренний линейный усилитель или предварительный усилитель. Это поможет усилить мощность сигнала и устранить проблему с пикселизацией.

Если вы получаете телевизионный сигнал через спутник, то проверьте, не сместилось ли положение тарелки вследствие сильного ветра, а также, не блокируется ли сигнал деревьями. Деревья могут представлять проблему, так как телевизионный сигнал может изменяться в зависимости от того, покрыто ли дерево на пути между спутниковой тарелкой и спутником или нет.

Отсутствие каналов

Вы можете заметить, что отсутствуют некоторые каналы, либо вы принимаете каналы из неправильного региона. Иногда могут не работать интерактивные службы (красная кнопка). Это обычно возникает вследствие слабого сигнала, см. «Телевизионные антенны».

Телевизионные антенны

Телевизор получает сигнал цифрового наземного телевидения от телевизионной антенны. Старые антенны, которые хорошо подходили для аналогового телевидения, могут не подходить цифровому оборудованию, что вызовет необходимость модернизации. Если телевизор принимает сигнал некоторых, но не всех цифровых каналов в режимеDTV, например BBC1, BBC2, Channel 4, но не ITV или Channel 5, причиной этого часто является узкий рабочий диапазон антенны, который необходимо изменить на широкий.

Неисправность проводов и кабелей

Проверьте телевизор. Правильно ли подключены провода с задней стороны – питание, антенна, приемник спутникового телевидения, видео- или DVD-проигрыватель/рекордер? Соединения проводов SCART часто могут ослабевать с течением времени, что может приводить к возникновению проблем как с аудио-, так и с видеосигналом. Либо левый, либо правый аудиоканал могут отсутствовать, а цвета – выглядеть размытыми или нечеткими. Вставьте штекеры SCART до конца, это должно устранить проблему.

Штекеры HDMI необходимо вставлять до конца; контакт возникает буквально на последнем миллиметре. Как правило, черная пластиковая часть штекера HDMI должна располагаться возможно ближе к корпусу телевизора или компонента вплоть до касания.

При подключении кабелей HDMI могут возникать проблемы в том случае, если подключение выполняется при работающем телевизоре или другом компоненте. При подключении всегда выключайте и телевизор, и подключаемый компонент. После проверки штекеров и разъемов выключите телевизор и любое подключенное к нему оборудование, а затем вновь включите их.

Я подключил компьютер к телевизору. Отсутствует звук.

Если вы подключаете переносной или стационарный компьютер к телевизору, используя кабель VGA (15-контактный Sub D), а аудио-сигнал отсутствует, требуется подключить отдельный аудио-кабель к телевизору от стационарного или переносного компьютера.

Неестественные цвета и телесные тона

Неестественные телесные тона и другие цвета могут представлять собой проблему даже в том случае, если у вас новый телевизор высокой четкости. Это возникает вследствие настроек изображения в телевизоре, которые оптимизированы для демонстрации в магазине. Это можно исправить, изменив режим изображения на естественный в меню изображения. Для большей точности попробуйте настроить цвета, контрастность и яркость вручную в меню изображения.

Белые силуэты

Белые силуэты вокруг предметов и людей обычно возникают в тех случаях, когда яркость телевизора установлена на очень высокую, либо когда ваш телевизионный комплект использует какую-либо технологию для улучшения резкости изображения. Перейдите в меню изображений и настройте резкость до тех пор, пока белые силуэты не исчезнут. Если улучшение резкости изображения включено, попробуйте отключить его через сервисное меню.

Фрагментарное видео

Временами видеоизображение может становиться фрагментарным. В этом случае необходимо проверить, достаточную ли мощность имеет видеосигнал. Если сигнал имеет достаточную мощность, то проверьте отсутствие проблем со стороны оператора кабельного телевидения. Если мощность сигнала мала, то попробуйте ее увеличить с помощью усилителя.

Размер изображения не соответствует экрану

При подключении переносного или стационарного компьютера размер изображения может быть меньше, чем экран. Проверьте настройки дисплея вашего переносного или стационарного компьютера (Windows > Пуск > Панель управления > Оформление и персонализация > Настройки дисплея) и выберите наиболее подходящее разрешение. На телевизоре выберите: Меню телевизора > Изображение > Настройки. Затем попробуйте AVTO, ZOOM1 или ZOOM2 для выбора наилучшего варианта отображения.

USB-соединение

USB-соединение работает для файлов формата *.jpg (фото) и *.mp3 (музыка). Просим учесть, что телевизор не распознает смартфоны Apple iPhone, а также плееры Apple iPod, подключенные к USB-разъему телевизора. Телевизор может воспроизводить файлы других форматов, однако вследствие их многообразия возможность их воспроизведения не гарантируется.

06 Спецификации

Цифровой СИД ЖК-телевизор 32" HD Ready

Качество телевизионного изображения	Интегрированная цифровая технология обработки изображения HD Ready Размер экрана: 80 см Разрешение 1366x768 пикселей, 50 Гц
Декодер тюнера DTV	DVB-T, DVB-C, DVB-T2 16/32/64/128/256 QAM модуляция, форматы MPEG2, MPEG4, H.264
Возможности подключения	3 разъема HDMI 1 разъем SCART/входной разъем для ПК Разъем компонентного/композитного видеосигнала 2 USB-порта 1 LAN-порт 1 оптический порт 1 гнездо для наушников Поддерживаемые системы: PAL+SECAM Количество сохраняемых каналов: 510 (DTV), 100 (ATV), TV (RF): 75Ω дисбаланс Вход AV видео: 75Ω, 1 V-P, RCA Вход AV аудио: 20 кОм, 500 мВ, RMS Видеовход YPbPr/HDMI: 480i, 480p, 576i, 576p, 720p, 1080i, 1080p
Качество звука	Система стерео-звучания NICAM Мощность выхода RMS 2 x 8 Вт
Цифровые функции	Цифровое интерактивное взаимодействие, Цифровой текст Возможность включения субтитров для цифровой видео-трансляции (DVB) Автоматическая настройка, Автоматическое сканирование новых каналов, Гид по текущим и будущим программам Электронная программа передач (EPG) на 7 дней Совместимость с комплектами спутникового ТВ CI-разъем Возможность просмотра описания аудио-файлов
Дополнительные функции	Тюнер УВЧ/СВЧ, таймер перехода в режим ожидания; родительский контроль; изображение и текст, 2 батарейки размера AAA для пульта дистанционного управления (входят в комплект поставки) Размеры крепления VESA: 200x100 мм Размеры упаковки (ШxВxГ): 802x137x505 мм Размеры комплекта с подставкой (ШxВxГ): 733x199x473 мм Размеры комплекта без подставки (ШxВxГ): 733x68,5x439 мм Масса комплекта с подставкой: 4,7 кг, Масса комплекта без подставки: 4,42 кг

Срок службы - 5 лет.

По мере модернизации технологии производства в спецификации могут вноситься изменения. Дизайн и спецификации могут меняться без предварительного уведомления.

Описание выхода SCART:

1. Если текущим источником сигнала является ATV/AV/SCART, то выходным сигналом SCART является ATV.
2. Если текущим источником сигнала является DTV, то выходным сигналом SCART является DTV.
3. Другие источники не передают выходного сигнала SCART.

Цифровой СИД ЖК-телевизор 40" FULL HD 1080P

Качество телевизионного изображения	FULL HD Интегрированная цифровая технология обработки изображения Размер экрана: 101,6 см Разрешение 1920x1080 пикселей, 50 Гц
Декодер тюнера DTV	DVB-T, DVB-C, DVB-T2 16/32/64/128/256 QAM модуляция, форматы MPEG2, MPEG4, H.264
Возможности подключения	3 разъема HDMI 1 разъем SCART/входной разъем для ПК Разъем компонентного/композитного видеосигнала 2 USB-порта 1 LAN-порт 1 оптический порт 1 гнездо для наушников Поддерживаемые системы: PAL+SECAM Количество сохраняемых каналов: 510 (DTV), 100 (ATV), TV (RF): 75Ω дисбаланс Вход AV видео: 75Ω, 1 V-P, RCA Вход AV аудио: 20 кОм, 500 мВ, RMS Видеовход YPbPr/HDMI: 480i, 480p, 576i, 576p, 720p, 1080i, 1080p
Качество звука	Система стерео-звучания NICAM Мощность выхода RMS 2 x 8 Вт
Цифровые функции	Цифровое интерактивное взаимодействие, Цифровой текст Возможность включения субтитров для цифровой видео-трансляции (DVB) Автоматическая настройка Автоматическое сканирование новых каналов Программа текущих и будущих передач Электронная программа передач (EPG) на 7 дней Совместимость с комплектами спутникового ТВ CI-разъем, Возможность просмотра описания аудио-файлов
Дополнительные функции	тюнер УВЧ/СВЧ, таймер перехода в режим ожидания; родительский контроль; изображение и текст 2 батарейки размера AAA для пульта дистанционного управления (входят в комплект поставки) Размеры крепления VESA: 200x100 мм Размеры упаковки (ШxВxГ): 975x135x601 мм Размеры комплекта с подставкой (ШxВxГ): 904x199x553 мм Размеры комплекта без подставки (ШxВxГ): 904x70x525 мм Масса комплекта с подставкой: 6,5 кг, Масса комплекта без подставки: 6,23 кг

Срок службы - 5 лет.

По мере модернизации технологии производства в спецификации могут вноситься изменения. Дизайн и спецификации могут меняться без предварительного уведомления.

Описание выхода SCART:

1. Если текущим источником сигнала является ATV/AV/SCART, то выходным сигналом SCART является ATV.
2. Если текущим источником сигнала является DTV, то выходным сигналом SCART является DTV.
3. Другие источники не передают выходного сигнала SCART.

Haier

Haier

Жарық диодты индикаторы, жалпақ экраны
және артқы жарығы бар теледидар

ПАЙДАЛАНУ БОЙЫНША НҰСҚАУ

LE32K5000T

LE40K5000TF

Құрылғыны пайдалануды бастар алдында осы нұсқаулықты мұқият оқыңыз және оны келесіде пайдалану үшін сақтаңыз.

01 Қауіпсіздік техникасы туралы ескертулер

СӘЛЕМДЕСУ

32"/40"/ ЖДИ СК-теледидарды сатып алғаныңыз үшін алғыс білдіреміз. Бұл нұсқаулық ТД баптауларын орындауға және оны пайдалануды бастауға көмектеседі.

Алдымен сатып алынған құралдың жиынтығын төмендегі тізімге сәйкестігіне тексерген жөн:

32" HD Ready сандық ЖДИ СК-теледидар
Қашықтықтан басқару құрылғысы
AAA батареялары - 2 дана.
ҮРbPг жалғағыш кабелі
AV жалғағыш кабелі
Пайдалану бойынша нұсқау
Жылдам іске қосу бойынша нұсқаулық
Тіреуіш

40" FULL HD 1080P сандық ЖДИ СК-теледидар
Қашықтықтан басқару құрылғысы
AAA батареялары - 2 дана.
ҮРbPг жалғағыш кабелі
AV жалғағыш кабелі
Пайдалану бойынша нұсқау
Жылдам іске қосу бойынша нұсқаулық
Тіреуіш

Енді бастауға болады!

МАҢЫЗДЫ АҚПАРАТ

ҚҰРЫЛҒЫНЫ ПАЙДАЛАНУДЫ БАСТАҒАНҒА ДЕЙІН БАРЛЫҚ НҰСҚАУЛЫҚТЫ МҰҚИЯТ ОҚЫҢЫЗ ЖӘНЕ ОНЫ ОДАН ӘРІ ПАЙДАЛАНУ ҮШІН САҚТАҢЫЗ



АБАЙЛАҢЫЗ

ЭЛЕКТР ТОҚ СОҒУ ҚАУПІН АЗАЙТУ ҮШІН ҚАҚПАҚТЫ (НЕМЕСЕ АРТҚЫ БӨЛІКТІ) АШПАҢЫЗ. ҚҰРЫЛҒЫНЫҢ ІШІНДЕ ПАЙДАЛАНУШЫДАН ҚЫЗМЕТ КӨРСЕТУДІ ҚАЖЕТ ЕТЕТІН БӨЛШЕКТЕР ЖОҚ. ҚИЫҢДЫҚТАР БОЛҒАН ЖАҒДАЙДА КЛИЕНТТЕРДІ ҚОЛДАУ ЖЕЛІСІНІҢ НӨМІРІНЕ ХАБАРЛАСЫҢЫЗ. НАЙЗАҒАЙЫ БАР ҮШ БҰРЫШТЫ БЕЛГІ ҚҰРЫЛҒЫНЫҢ ІШІНДЕ ЖОҒАРЫ КЕРНЕУ БАР ЕКЕНДІГІН БІЛДІРЕДІ. Бұйымның ішкі бөлшектеріне қалай да тиісу адам өмірі үшін қауіпті.

ҚҰРЫЛҒЫНЫҢ КОРПУСЫНДА СОНЫМЕН ҚАТАР ҮШБҰРЫШТЫҢ ІШІНДЕГІ ЛЕП БЕЛГІСІНІҢ ТАҢБАСЫ БАР: Бұл белгі осы өнімді жеткізу жиынтығына сонымен қатар пайдалану және қызмет көрсету бойынша мәліметтерден тұратын маңызды әдебиет бар екендігін білдіреді.



АБАЙЛАҢЫЗ: ЭЛЕКТР ТОҚ СОҒУ ҚАУПІН НЕМЕСЕ ӨРТ ҚАУПІН ТУЫНДАУ ЫҚТИМАЛДЫҒЫН ТӨМЕНДЕТУ ҮШІН ТЕЛЕДИДАРДЫ ЫЛҒАЛ ОРЫНДАРҒА ЖАҚЫН ЖЕРГЕ ҚОЙМАҢЫЗ. LCD-ЭКРАНДА СЫЗАТ ҚАЛДЫРУЫ НЕМЕСЕ ОНЫ ЗАҚЫМДАУЫ МҮМКІН ҚАНДАЙ ДА БІР АБРАЗИВТІ ТАЗАЛАУ ҚҰРАЛДАРЫН ПАЙДАЛАНБАҢЫЗ. СК-ЭКРАНҒА СЫЗАТ ҚАЛДЫРУЫ МҮМКІН ЗАТТАРМЕН КОНТАКТІГЕ ЖОЛ БЕРМЕҢІЗ.



ЕСКЕРТУ: ҚҰРЫЛҒЫҒА ӨЗДІГІНЕН ҚЫЗМЕТ КӨРСЕТУГЕ БОЛМАЙДЫ ЖӘНЕ ЖАРАҚАТ АЛУҒА НЕМЕСЕ ОНЫҢ ЗАҚЫМДАЛУЫНА ӘКЕЛУІ МҮМКІН. СЕРВИСТІК ҚЫЗМЕТ КӨРСЕТУДІҢ БАРЛЫҚ СҰРАҚТАРЫ БОЙЫНША КЛИЕНТТЕРДІ ҚОЛДАУ ЖЕЛІСІНІҢ НӨМІРІНЕ ХАБАРЛАСЫҢЫЗ.

Қауіпсіздік туралы ескертпе

- Ескерту: электр тоғы соғу қаупін азайту үшін қақпақты ашпаңыз (соның ішінде артқы қақпақты). Құрылғының ішінде пайдаланушыдан қызмет көрсетуді қажет ететін бөлшектер жоқ. Құрылғыға сервистік қызмет көрсетуді тек білікті қызметкер ғана орындайды.
- Ескерту: өрттің туындауының немесе электр тоғымен зақымдалу қаупінің алдын алу үшін құрылғыны ылғал әсеріне ұшыратуға тыйым салынады.
- Сүмен толтырылған сыйымдылықтарды қойғанмен бірдей, құрылғының сүмен жанасуына (тамшы немесе шашырау түрінде) болмайды, мысалы, вазаларды тікелей құрылғыға қою.
- Құрылғыға тікелей күн сәулелері мен жылу көздерінің (радиаторлардың, пештердің) әсер етуінен аулақ болыңыз.
- Желдеткіш тесіктерді жабуға тыйым салынады. Құрылғының корпусындағы ажыратқыштар мен тесіктер оны желдету үшін арналған. Құрылғыны жастыққа, диванға немесе басқа да ұқсас беттерге орналастырғанда да, оның желдеткіш тесіктерін блоктауға болмайды.
- Құрылғыны тұрақсыз арбалардың, тіреуіштердің, штативтердің, кронштейндердің немесе үстелдердің бетіне орналастыруға болмайды. Бұл құрылғының құлауына әкелуі мүмкін, нәтижесінде оның зақымдалу немесе денсаулыққа зиян келтіруі мүмкін.
- Ауыр немесе өткір заттарды құрылғының панеліне немесе корпусына орналастыруға тыйым салынады.
- Құрылғыны пайдаланбағанда шнурдың вилкасын желіден ажыратып қойған жөн.
- Аккумуляторлық батареяларды кәдеге жаратудың қарастырылған тәртібін сақтаңыз.
- ЕСКЕРТУ: аккумуляторларды жылулығы жоғары көздердің - күн сәулесінің, оттың және т.с.с әсеріне ұшыратуға тыйым салынады.
- ЕСКЕРТУ: құлаққаптарға көрсетілетін шамадан тыс дыбыстық қысым есту қабілетінің жоғалуына әкелуі мүмкін.

• Ескерту: жарақат алуды болдырмас үшін құрылғы мен барлық оның компоненттері үнемі көлденең (көлбеу) күйде орнатылуы тиіс.

• АБАЙЛАҢЫЗ: егер құрылғы электростатикалық әсерге ұшыраған болса, онда ол дұрыс жұмыс істеуі мүмкін, бұл пайдаланушының оны қайта іске қосу қажеттігін туындатады.



Бұл таңбалау осы өнімді бүкіл Еуроодақ территориясында басқа да тұрмыстық қалдықтармен бірге жоюға тыйым салатындығын көрсетеді. Осы өнімді бақылаусыз жоюмен туындаған, қоршаған ортаның ластануын немесе денсаулыққа зиян келуін болдырмас үшін, бұл өнімді жою қарастырылған жауапкершілікті сақтау арқылы және материалдық ресурстарды қайтадан пайдалану мүмкіндігін қамтамасыз етумен іске асырылуы тиіс. Пайдалануда болған құрылғыны қайтару үшін өнімді жинау және қайтару жүйелерін пайдаланған жөн немесе оны қауіпсіз жою үшін осы құрылғы сатып алынған дүкенге хабарласқан жөн.



НЭМІ

ЕСКЕРТУЛЕР МЕН САҚТЫҚ ШАРАЛАРЫ



Ескерту

Теледидар жұмыс істеу кезінде жоғары кернеуді пайдаланады. Құрылғының корпусынан артқы қақпағын шешпеңіз. Құрылғыға сервистік қызмет көрсетуді тек білікті қызмет көрсетуші тұлға орындайды.

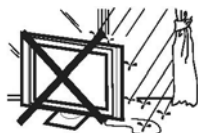

Ескерту

Өрттің туындауының немесе электр тогымен зақымдалу қаупінің алдын алу үшін құрылғыны ылғал әсеріне ұшыратуға тыйым салынады.



Ескерту

Теледидар корпусының тесіктері мен ажырауларына бөгде заттарды түсірмеңіз және салмаңыз. Ешқандай жағдайда оған сұйықтық төкпеңіз.



АБАЙЛАҢЫЗ

Артқы қақпақтағы желдеткіш тесіктерді жаппаңыз. Теледидардың электрлік компоненттерінің істен шығуына жол бермес үшін жеткілікті желдету қажет.

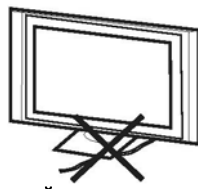

АБАЙЛАҢЫЗ

Қорек көзі кабелін қыспаңыз.



АБАЙЛАҢЫЗ

Теледидар мен оның тіреуішіне тұрмаңыз, сүйенбеңіз және итермеңіз. Балалардың тәртібін бақылаңыз. Теледидар құласа балалар ауыр жарақат алуы мүмкін.



АБАЙЛАҢЫЗ

Теледидарды тұрақсыз арбаға, тіреуге, сөреге немесе үстелге қоймаңыз. Теледидар құласа ауыр жарақат алуыңыз мүмкін, сонымен қатар теледидардың өзі зақымдалуы мүмкін.



АБАЙЛАҢЫЗ

Құрылғының ұзақ уақыт пайдаланбаған жағдайда шнурдың вилкасын қорек көзі желісінен ажыратып қойған жөн.

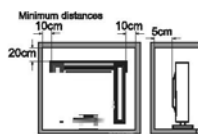

АБАЙЛАҢЫЗ

Қажет болған жағдайда теледидарды қандай да бір бөлікке немесе басқа да ұқсас бөлімшеге қойғанда қарастырылған минималдық қашықтықтарды сақтаған жөн. Шамадан тыс жылу бөліну теледидардың қызмет көрсету мерзімін азайтады және қауіпті болуы мүмкін.

02 Кіріспе

ЕСКЕРТУ!

Теледидардың ішіндегі қандай да бір компоненттердің құрылымына тиісуге, сонымен қатар осы нұсқаулықта сипатталмаған кез келген теңшеулерді басқару құралдарына тиісуге қатаң тыйым салынады. Барлық СК-теледидарлар жоғары вольтты электрлік құрал болып табылады.

Құралдың ЭКРАНЫНАН немесе КОРПУСЫНАН, қандай да бір оның батырмасынан немесе қорек көзі кабелінің вилкасынан шаңды немесе сұйықтық тамшысын сүрткенде, розеткадан ажырату қажет. Теледидарды қылшық қалтырмайтын, жұмсақ таза матамен сүртіңіз.

Найзағай кезінде теледидардың немесе оған қосылған кез келген құрылғылардың зақымдалуының алдын алу үшін, қорек көзі кабелін және сыртқы антеннаны / антеннаның кабелін ұяшықтардан ажыратыңыз. Бұл теледидарды кез келген жөндеуді білікті қызмет көрсетуші персонал орындауы тиіс.

Негізгі сипаттамалары

1. Теледидар, дисплейлік терминал, ДК үшін дисплей ретінде пайдалану;

2. Жоғары жарықтылық, көру бұрышы кең;

Негізгі параметрлер

Панель	32"	40"
Теледидарлық жүйе	PAL-B/G, I, D/K SECAM-B/G, D/K, L, DVB-T, DVB-C, DVB-T2	
Бейне сигнал жүйесі	PAL/SECAM/MPEG2/MPEG4/H.264	
Сақталатын каналдардың саны	510(DTV);100(ATV)	
Кіру қуаттылығының кернеуі	AC 100-240V 50/60Hz	
	45W	70W
Күту режиміндегі қолданылатын қуаттылық	≤0.50W	
Аудио сигналдың шығыс қуаттылығы	2x8W	
Кіріс сигнал	Analog RGB(PC) x1; PC audio x1 High-Definition Multimedia Interface (HDMI) x 3 AV Input x 1 LAN Input x 1 YPbPr Input x 1 SCART Input x 1 CI x 1 USB x 2 RF Co-Ax x 1	
Шығыс сигнал	Headphone x 1 SCART Output x 1 Optical Output x 1	
Көлденең анықтылық (ТВ желісі)	Composite video input ≥=350 YPbPr ≥=400	

ОРНАТУ

* Теледидарды бөлмеде жарық тікелей экранға түспейтін бөлмеде орналастырған жөн.

Экрандағы суреттің толық күңгірттенуі немесе шағылысуы көзге қатты күш түсуіне әкелуі мүмкін. Ыңғайлы көру үшін жұмсақ тік емес жарық ұсынылады.

Теледидардың корпусы мен қабырғасының арасында компоненттердің жеткілікті желденуін қамтамасыз ету үшін жеткілікті орын қалтыру қажет.

* Теледидар корпусының зақымдалуы немесе уақытынан бұрын істен шығуының алдын алу үшін теледидардың шамадан тыс жылы орында орнатуға жол бермеңіз.

* Теледидарды пайдаланғанда оның желдеткіш тесіктерін жаппаңыз

3. HDMI және SCART интерфейстері;

4. NICAM жүйесі;

5. Кейінге қалдырып көру қызметі.

ДК**Ұсталатын режим**

	РҰҚСАТ	Кадрлық жайманың жиілігі (Гц)	Көлденең жайманың жиілігі (кГц)
1	640x480	60	31,47
2	800x600	60	37,88
3	1024x768	60	48,36
4	1366x768	60	47,7
5	1280x1024	60	63,98
6	1920x1080 (тек 40" конфигурация үшін)	60	66,64

Тіреуді құру бойынша нұсқаулық

1. Әрбір тіреудің ұзынырақ аяғын табыңыз және тіректің тік бұрышты бөлігін теледидарға ұзынырақ аяқтары оның фронтальдық бөлігі жағына қарай бағытталған болатындай етіп енгізіңіз.

2. Теледидардың артқы панеліндегі тесіктерге металл тіректердің тік бұрышты бөлігіндегі тесіктерге ұзын бұрандаларды қойыңыз да, сосын бұрандаларды нығыздап бұраңыз. Бұрандаларды орнатудың толықтығы үшін оларды бұрау алдында металл тіректерді сәл жылжытуға болады.

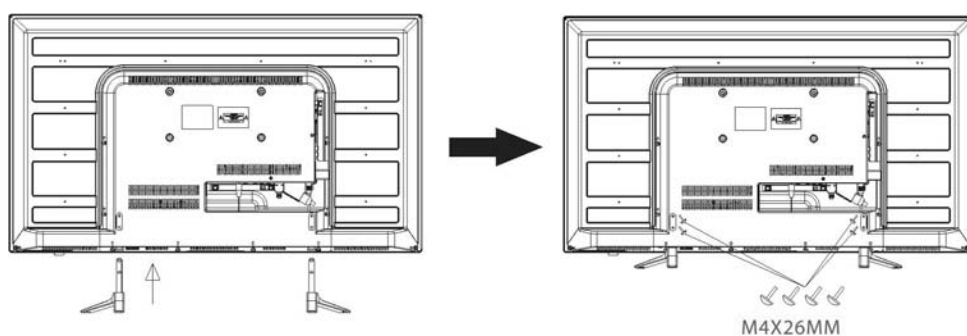

ОРНАТУ БОЙЫНША ЕСКЕРТУЛЕР

Теледидарды бөлмеде жарық тікелей түспейтін орынға орналастырған жөн. Экраннан суреттің толық күңгірттенуі немесе шағылысуы көзге қатты күш түсуіне әкелуі мүмкін. Ыңғайлы көру үшін жұмсақ тік емес жарық ұсынылады.

Теледидардың корпусы мен қабырғасының арасында компоненттердің жеткілікті желденуін қамтамасыз ету үшін жеткілікті орын қалтыру қажет.

Теледидарды тіреуіштің үстінде бұрмаңыз.

* Теледидар корпусының зақымдалуы немесе уақытынан бұрын істен шығуының алдын алу үшін теледидардың шамадан тыс жылы орында орнатуға жол бермеңіз

Қабырғалық бекіткішті орнату бойынша нұсқаулар

Осы теледидарды келесі нұсқаулықтарды сақтай отырып қабырғаға орнатуға болады:

1. ЖДИ СК-теледидарды қатты бетке орналастырыңыз. Экранның зақымдалуының алдын алу үшін экранның алдыңғы жағын жұмсақ материалмен жабу қажет.

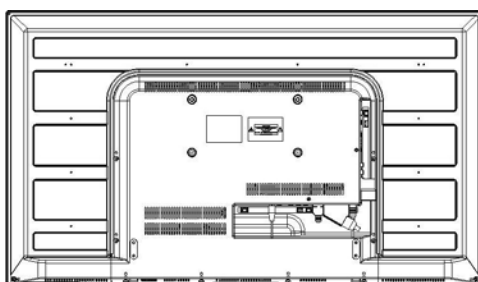

2. Тіреудің жиынтығына кіретін төрт бұранданың көмегімен теледидардың артқы жағындағы VESA стандарты бойына төрт тесікке бұрандаларды бұрай отырып, теледидарды қабырғалық бекітуге арналған кронштейнде бекітіңіз.

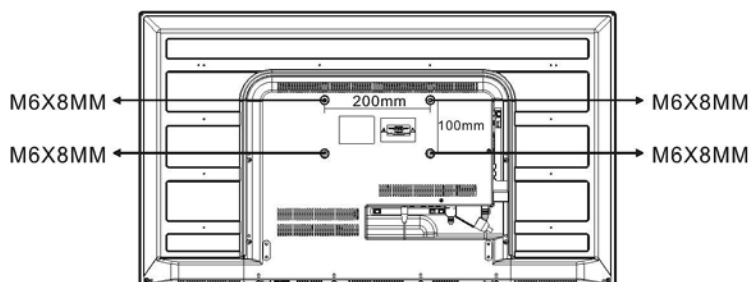
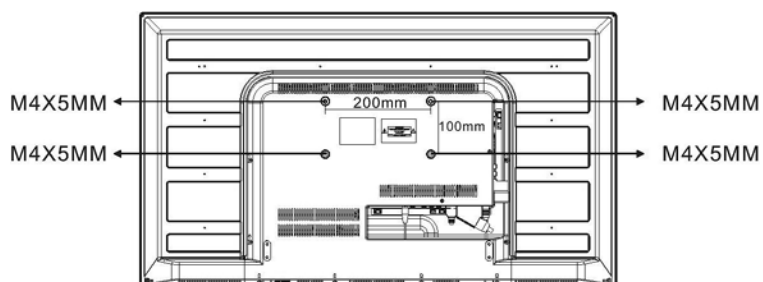

Алдыңғы басқару панелі

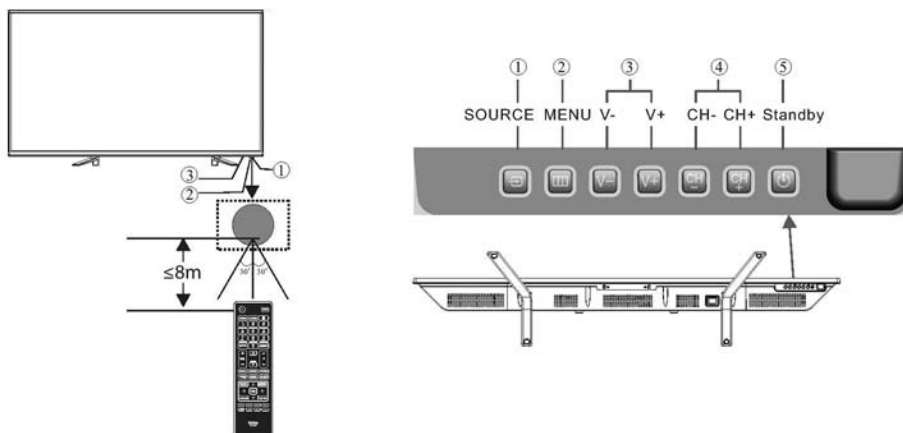

- 1 Қашықтықтан басқару құралының
- 2 Индикаторлық ЖДИ:
ҚЫЗЫЛ: Күту режимі
- 3 Батырмалы панель

- | | | |
|---|----------------|---|
| 1 | SOURCE | Кіріс дабылдың көзінің мәзірін |
| 2 | MENU | Бас мәзірді көрсету |
| 3 | V+/V- | Дыбыс деңгейін реттеу
MENU режимінде - баптаулар үшін белгілі тармақтағандау |
| 4 | CH+/CH- | TV режимінде арналарды ауыстыру
MENU режимінде - мәзір элементтері арасында қосу |
| 5 | STANDBY | күту режимі |

Ралдыңғы/артқы жақтағы ажыратқыштар

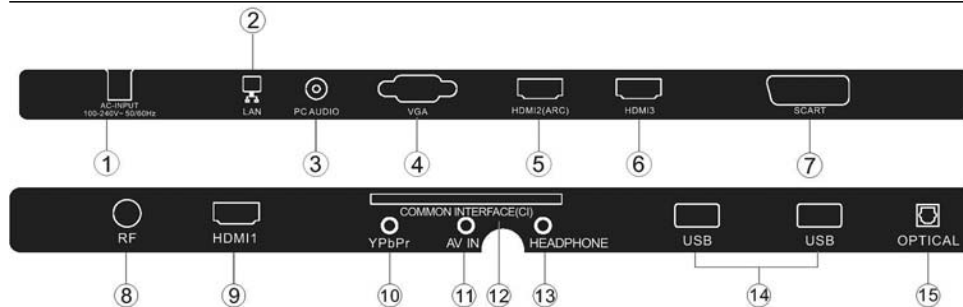

- | | | | | | |
|---|------------------------|-------------|----|-----------------------------|------------------|
| 1 | AC Power Source | Кіріс | 9 | HDMI1 | Кіріс |
| 2 | LAN | Кіріс | 10 | YPbPr | Кіріс |
| 3 | PC AUDIO | Кіріс | 11 | AV IN | Кіріс |
| 4 | VGA | Кіріс | 12 | COMMON INTERFACE(CI) | Кіріс |
| 5 | HDMI2(ARC) | Кіріс | 13 | HEADPHONE | ұқсас аудиошығыс |
| 6 | HDMI3 | Кіріс | 14 | USB | Кіріс |
| 7 | SCART | кіріс/шығыс | 15 | OPTICAL | Шығыс |
| 8 | ANT | Кіріс | | | |

Сыртқы құрылғыларды Haier теледидарына қосу

- G жасыл (У)
- B көк (Pb/Cb)
- W ақ (АУДИО-Л)
- R қызыл (АУДИО-П, Pr/Cr)
- Y сары (ВИДЕО)

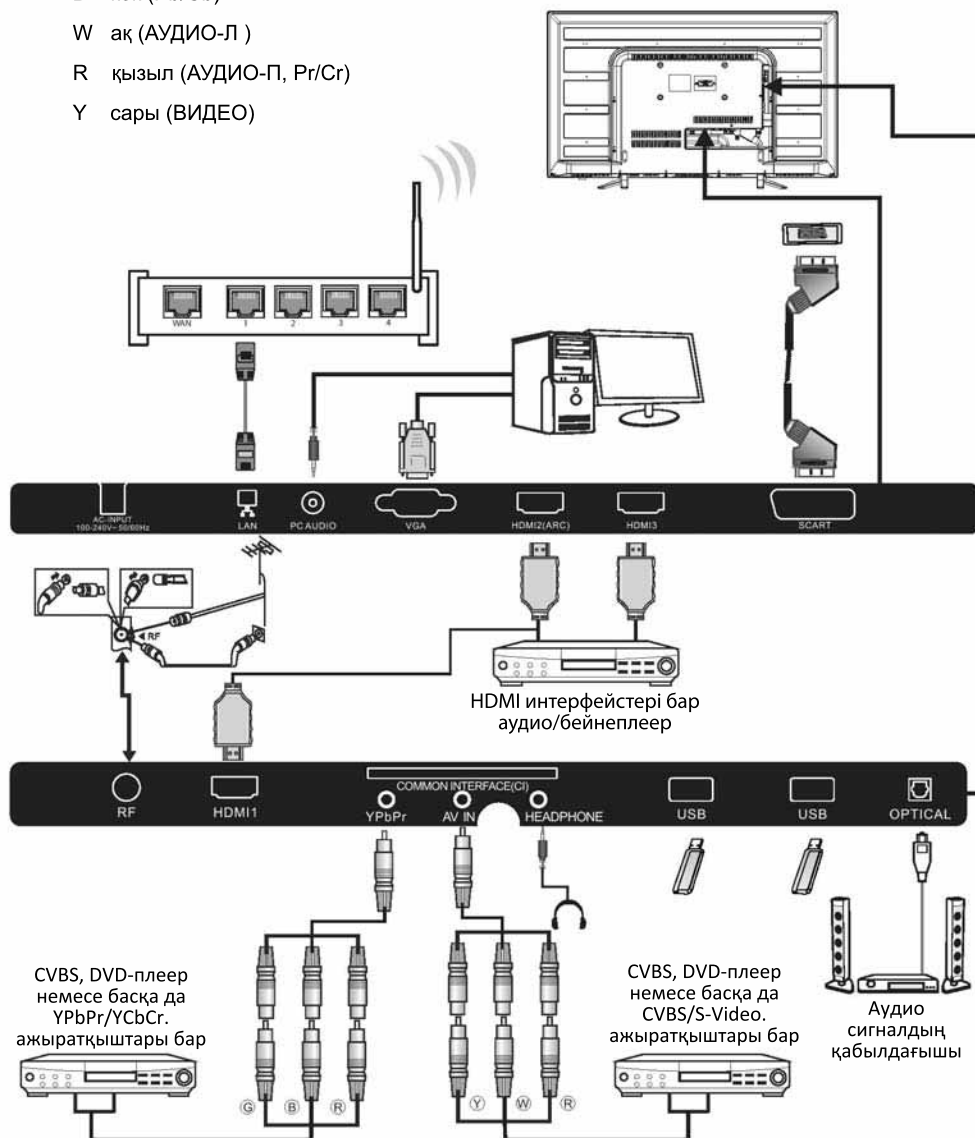

Сыртқы құрылғыларды Haier теледидарына қосу

DVD-плеерді/ спутниктік/кабелдік теледидар жиынтығының қабылдағышына/ ойын консолын/ ауыспалы немесе стационарлық компьютерді қосу.

DVD-плеерді/ спутниктік/кабелдік теледидар жиынтығының қабылдағышына/ ойын консолын/ ауыспалы немесе стационарлық компьютерді сіздің теледидарға қосудың бірнеше нұсқалары бар.

1 нұсқа SCART стандарты бойынша жалғау

1. SCART типіндегі кабелмен (жеткізілім жиынтығына кірмейді) теледидардың және кабельдік теледидардың DVD-плеер/қабылдағыш жиынтығын немесе ойын консолін SCART ажыратқышына жалғаңыз.

2. SCART типіндегі кабелмен қосылған құрылғыны таңдау үшін қашықтықтан басқару құрылғысындағы SOURCE батырмасын басыңыз, SCART -ты ▲▼ батырмаларын басып таңдаңыз да ОК батырмасына басыңыз.

Ескерту: жад бойынша теледидар оны қосқанда SCART типіндегі байланысты пайдаланады.

2 нұсқа HDMI стандарты бойынша жалғау

1. Теледидарға қосылатын құрылғыны алдын ала өшірген жөн (егер ол қосулы болса).

2. HDMI кабельмен (жеткізілім жиынтығына кірмейді) теледидардың және DVD-плеердің немесе ойын консолінің ажыратқышын жалғаңыз.

3. Теледидарға қосылған құрылғыны қосыңыз.

4. HDMI типіндегі кабелмен қосылған құрылғыны таңдау үшін қашықтықтан басқару құрылғысындағы SOURCE батырмасын басыңыз, HDMI-ты ▲▼ батырмаларын басып таңдаңыз да ОК батырмасына басыңыз.

3 нұсқа AV стандарты бойынша жалғау (сары/ақ/қызыл)

1. Теледидар мен қосатын құрылғыны қосар алдында өшірулі болулары тиіс.

2. AV типіндегі кабельдермен (жеткізілім жиынтығына кірмейді) теледидар мен DVD-плеердің, ойын консолінің және т.с.с видео (сары) және аудио (қызыл, ақ).

3. AV типіндегі кабелмен қосылған құрылғыны таңдау үшін қашықтықтан басқару құрылғысындағы AV батырмасын басыңыз, HDMI -ты ▲▼ батырмаларын басып таңдаңыз да ОК батырмасына басыңыз.

4 нұсқа Компоненттік жалғау (сары/көк/қызыл) + (ақ/қызыл)

1. Теледидар мен қосатын құрылғыны қосар алдында өшірулі болулары тиіс.

2. COMPONENT IN типіндегі Y, Pb, Pr (жасыл, көк, қызыл) ажыратқыштарды және теледидардың, DVD-плеердің, ойын консолінің және т.с.с L-Audio-R (ақ, қызыл) ажыратқыштарын кабелдермен (жеткізілім жиынтығына кірмейді) жалғаңыз.

3. COMPONENT типіндегі кабелмен қосылған құрылғыны таңдау үшін қашықтықтан басқару құрылғысындағы SOURCE батырмасын басыңыз, YPbPr-ты ▲▼ батырмаларын басып таңдаңыз да ОК батырмасына басыңыз.

5-нұсқа VGA стандарты бойынша жалғау (Sub-D 15-контактілі ажыратқыш)

1. Теледидардың және ДК/ноутбуктың ажыратқышын VGA кабелімен (жеткізілім жиынтығына кірмейді) жалғаңыз.

2. VGA типіндегі кабелмен қосылған ДК/ноутбукты таңдау үшін қашықтықтан басқару құрылғысындағы PC батырмасын басыңыз, HDMI -ты ▲▼ батырмаларын басып таңдаңыз да ОК батырмасына басыңыз.

Ескерту: VGA ажыратқышы тек бейне сигналды беру үшін ғана тағайындалған. Стационарлық немесе тасымалды компьютерден аудиосигналды беру үшін ДК аудиошығысын қосымша кабелмен (3,5 мм) стационарлық немесе тасымалды компьютердегі құлаққаптарға арналған ажыратқышпен (3,5 мм) жалғаған жөн.

6 нұсқа USB стандарты бойынша жалғау

1. Теледидар USB-жинақтағыштардың көптеген жұмысын және сандық камералардың моделдерінің бірнеше қатарын ұстайды.

2. USB-жинақтағыш (жиынтық құрамына кірмейді) немесе USB-кабелді (жиынтық құрамына кірмейді) теледидарға қосыңыз.

3. Теледидарға қосылған USB-құрылғыны таңдау үшін қашықтықтан басқару құрылғысындағы ▲▼ батырмаларын басып USB батырмасын басыңыз да, ОК батырмасына басыңыз.

Ескерту 1: тек *.jpg и *.mp3-ге ұлғайтқышы бар файлдардың форматтары ғана қолданылады, басқа форматтағы файлдар оқылмайды.

Ескерту 2: Apple iPhone смартфондары мен Apple iPod плеерлері сіздің теледидармен үйлеспейді.

Ескерту 3: кез келген құрылғыны USB-ажыратқышқа қосқанда қосуға арналған кабелдің ұзындығы минималдық болуы тиіс.

7-нұсқа Құлаққаптарға арналған ұяшық

Құлаққаптардың штекерін теледидардағы құлаққаптарға арналған ажыратқышқа қойыңыз. Теледидардың динамикалары өшірілген болады.

Сонымен қатар қажет болған жағдайда сыртқы динамикаларды қосуға болады.

8-нұсқа LAN кірісі

Теледидарды Ethernet жергілікті желінің кабелі арқылы IP-маршрутизаторға қосу. Ағымдағы сәтте шектеулі қызметтерді пайдалану үшін тағайындалған — қызыл батырма, қалауы бойынша көру/өтіп кеткен хабарларды көру.

9-нұсқа Оптикалық шығыс

Теледидардың оптикалық ажыратқышын коаксиалдық кірісі бар сыртқы аудио қабылдағыштың аудио ажыратқышымен жалғау үшін оптикалық кабельді пайдаланыңыз. Теледидарды қосар алдында құрылғыны торптық розеткаға қосыңыз.

ОРТАҚ ИНТЕРФЕЙС

Жалпы интерфейстің ажыратқышы (CI) теле бағдарламаларды ақылы көру үшін және басқа да қосымша қызметтерді пайдалану үшін шартты қосылудың модулін орнату үшін (CA) арналған. Бұл модульдер туралы және жазылымды рәсімдеу тәртібі туралы қосымша мәліметтерді алу үшін жалпы интерфейс қызметінің провайдеріне хабарласыңыз.

Біздің компания CA модульдері мен смарт-картаны ұсынбайтындығын, сонымен қатар оларды қосымша құрал ретінде де ұсынбайтындығына назар аударамын.

Ескерту

- Модульді Common Interface ажыратқышқа қояр алдында теледидарды өшіріп қойған жөн.

1. CA-модульді дұрыстап орналастырыңыз, сосын Smart-картаны теледидардың бүйірлік панеліндегі CI-ажыратқышқа қойыңыз.

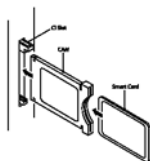

2. Теледидарды қосқаннан кейін келесі хабарлама пайда болады (егер CI-модулі табылған болса):
Картаның белсендірілуі сәтін күтіңіз.



3. MENU түймесін басыңыз, сөйтіп ◀▶ түймелерін басып, Tuner (Тюнер) опциясын таңдаңыз, содан кейін Tuner (Тюнер) ішкі мәзіріне кіру үшін ▼ түймесін басыңыз. ◀▶ түймелерін басып Signal/CI Info (Сигнал/CI ақпараты) тармағын таңдаңыз, содан кейін ▲▼ түймелерін басып, CI information (CI ақпараты) тармағын таңдаңыз.



4. Пайдаланылатын CI-карта туралы толық мәліметтер көрінеді.

5. Карта мәзіріне өту үшін ОК батырмасына басыңыз. Орнату бойынша ақпаратты модульге қызмет көрсету бойынша нұсқаулықтан қараңыз.

6. Модульді өшіргеннен кейін экранда келесі хабарлама пайда болады.



03 Қашықтықтан басқару құралын пайдалану

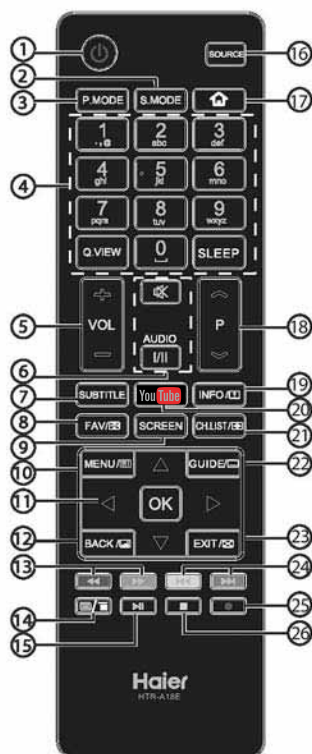

#	Button	Descriptions
1	Power	Теледидарды қосу/өшіру
2	S.MODE	эпизодтар режимін таңдау
3	P.MODE	ENERGY режимін таңдау
4	0-9	Арнаның нөмірін немесе құпиясөзді енгізу
	Q.VIEW	Алдыңғы арнаға қайту
	SLEEP	Таймердің күту режиміне қосылуы
5	VOL +/-	Дауыс қаттылығының деңгейін реттеу (Дыбыс)
6	Mute	Дыбысты қосу/өшіру
	AUDIO (I/II)	Mono, Nicam жүйелерін таңдау. ATV режиміндегі арна үшін. TV режиміндегі арна үшін тілді (аудио) таңдау теледидар жауап
7	SUBTITLE	Субтитрлерді қосу/өшіру
8	FAV	Таңдаулы арналардың тізімін шақыру Телемәтін режимінде бетті бекіту

9	SCREEN	Сурет форматын өзгерту
10	MENU	Экрандық мәзірді шақыру. Телемәтін режимінде басқанда INDEX беті ашылады.
11	▲▼◀▶	Экрандық мәзірде навигация
	OK	Таңдауды растау
12	BACK	Алдыңғы экранға қайту. Телемәтін режимінде басқанда аралас режимге өту жүреді.
13	◀◀ (reverse) ▶▶ (forward)	Мультимедиялық режимде алдыға қарай айналдыру немесе кері бағытта
14	☰/☷	Телемәтін режимінде бетті шақыру немесе жабу
15	⏮ (play/pause)	Мультимедиялық режимде жүргізу/тежеу
16	SOURCE	Кіріс сигналдың көздерінің тізімін шақыру
17	🏠	Home Page үй парағына өту
18	🔄	Арналарды ауыстыру
19	INFO	Арна туралы ақпаратты шақыру. Телемәтін режимінде жасырын ақпаратты көрсету
20	YouTube	Бұл үлгілер YouTube қызметін көрсетпейді
21	CH.LIST	Арналар тізімін шақыру Телемәтін режимінде суреттің жоғарғы, төменгі немесе толық экранды түрін ауыстыру
22	GUIDE	TV режимде бағдарламалардың электрондық бағдарламасын шақырту. Телемәтіннің қосалқы бетін шақырту
23	EXIT	Экрандық мәзірден шығу. Телемәтін режимінде мәтінді жасыру
24	◀◀ (previous) ▶▶ (next)	Алдыңғы немесе келесі файлды шақырту
25	● (REC)	DTV режимінде көрілетін телебағдарламаны жазу
26	■ (stop)	Мультимедиялық файлдарды орындауды оқтату

Қашықтықтан басқару құрылғысына батареяларды орнату

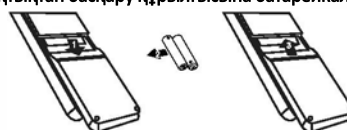



1. Батареяларға арналған бөліктің қақпағын алыңыз.
2. Көрсетілген полярлықты (+ немесе -) сақтай отырып, 1,5 В кернеуі бар AAA өлшемді екі батареяны қосыңыз.
3. Батареяларға арналған бөліктің қақпағын алыңыз. Батареялар келесі ерекшеліктер байқалғанда алмастыруға жатады: теледидардың тұрақсыз және дұрыс жұмыс істемейді, қашықтықтан басқару құралындағы батырмалардың басылуына жауап бермейді.

Ескерту:

- 1) Сілтілік батареяларды пайдалану ұсынылады.
- 2) Батареяларды, егер олар қуаты таусыла немесе егер қашықтықтан басқару құралы ұзақ уақыт бойы пайдаланылмайтын болса, алып тастаған жөн.

ТЕЛЕМӘТІН

Телемәтін көру режимі газет оқуды еске салатын белгілі арналар бойынша ақпараттық жүйелердің кең берілуін жіберуден тұрады. Бұл қызмет сонымен қатар естумен қиыншылықтары бар немесе бағдарлама тілімен таныс емес пайдаланушылар үшін субтитрлерге мүмкіндік береді (кабельдік желілер, спутниктік арналар және т.с.с.).

Батыр	Нәтиже
TEXT	Телемәтін режимдерін шақыру үшін немесе олардан шығу үшін пайдаланылады. Қол жетімді пункттердің тізімі шығарылады. Әрбір пунктте үш саннан тұратын беттің сәйкес нөмірі бар. Егер таңдалған арна үшін телемәтін қызметі қолданылмаса, онда бос арнаға 100 мәні шығады (мұндай жағдайда телемәтін режимінен шығып, басқа арнаны таңдаған жөн).
SELECTING A PAGE (бетті таңдау) 	0-ден 9-ға дейінгі сандарды пайдалана отырып, қажетті беттің нөмірін енгізіңіз (жоғары/төмен батырмалармен). Мысалы, 120-бетті ашу үшін 120 санын енгізіңіз. Беттің нөмірі сол жақта жоғары жақта көрінеді, есептеуіш ауысады да, сәйкес бет көрінеді. Басқа бетті көру үшін жоғарыда көрсетілген әрекеттерді қайталаңыз. Егер есептеуіш іздеуді жалғастыратын болса, бұл беттің берілмегендігін білдереді. Беттің басқа нөмірін көрсетіңіз.
DIRECT ACCESS TO THE ITEMS (пункттерге тікелей кіру) 	Экранның төменгі бөлігінде көмескі жарық берілетін аймақтар көрінеді. Пункттерге немесе сәйкес беттерге кіру үшін төрт түрлі-түсті арналар қарастырылған. Егер қажетті тармақ немесе бетке қол жетімділік болмаса, онда көмескі жарық берілетін аймақтар жыпылықтайды.
INDEX	Мазмұнын бетіне қайту (әдетте 100 бет).
SUB PAGE (қосалқы бет)	Кейбір беттер үшін автоматты түрде реттелуді көрсететін қосалқы беттер қарастырылған. Батырма қосалқы беттерді шығару процессін тоқтату немесе жаңарту үшін пайдаланылады. Сәйкес индикатор сол жақтың жоғары бөлігінде көрінеді.
HOLD (ұстау)	Бетті бекіту.
REVEAL (бейне)	Жасырын ақпаратты көрсету немесе жою (ойындар үшін шешімдер).
MIX (бір сәттік көрсету)	Телемәтінді, бағдарламаны және суретті бір сәттік көрсету.
EXIT (шығу)	Телемәтін режимінен шығу.
SIZE (өлшем)	Суретте жоғары, төменгі, толық экрандыға ауыстыру.

04 ПАЙДАЛАНУ

Негізгі

қызметтерді пайдалану

Құрылғыны қосу/өшіру үшін қорек көзін қосыңыз немесе өшіріңіз.

Құрылғыны өшірер алдында орындалған қосылулардың дұрыстығына көз жеткізіңіз.

Құрылғыны қосу/өшіру үшін қорек көзі батырмасын басыңыз (артқы басқару панелінің төменгі бөлігінде).

Қорек көзінің қызыл индикаторын қосқанда құрылғы белсенді күйге және күту режиміне өтеді.

Құрылғыны өшіру үшін батырмасын басыңыз. Қорек көзі индикаторы өшеді. Құрылғыны өшіру үшін батырмасын басыңыз.

Ағымдағы көз үшін сигнал жоқ болғанда құрылғы 10 минут өткеннен кейін автоматты түрде күту режиміне өтеді.

Құрылғының ұзақ уақыт пайдаланбаған жағдайда шнурдың вилкасын айналмалы тоқтың қорек көзі желінен ажыратып қойған жөн.

Орнату бойынша нұсқаулық

Орнату бойынша нұсқаулық теледидарды бірінші қосқанда немесе зауыттық баптауларға қайтқанда ғана шығады.



1) Мәзірде ауыстыру үшін және баптауларды өзгерту үшін ▲▼ сілтемелері бар батырмаларды пайдаланыңыз. Әрекетті растау үшін ОК батырмасына басыңыз. Экрандық мәзірдің тілін таңдауыңызды сұраймыз. Содан кейін ОК түймесін басып құпия сөз мәзіріне кіріңіз.

2) Жаңа құпия сөз енгізіңіз. Алдыңғы мәзірге оралу үшін Menu түймесін басыңыз.

Home және Shop режимдері

1) Құрылғыны қосқанда бірінші рет экранға орнату параметрлерінің мәзірі шығарылады. Экрандық мәзірдің тілін орнатқаннан кейін пайдаланушы Shop mode (көрмелік) және Home mode (Үй) режимдері арасында таңдау жасай алады. Экранда баптаулардың келесі мәзірі көрсетілсе, ал курсор Home mode тармағына көрсетсе, баптауларды орындау үшін ◀▶ сілтемелері бар батырмаларды пайдаланыңыз, сосын мәзірді шақыру үшін ОК батырмасына басыңыз.

Алдыңғы мәзірге оралу үшін Menu түймесін басыңыз. Home mode -ті таңдауда келесі мәзір көрсетіледі:



Экран келесі параметрлер мәзірін көрсеткенде және жүргірі «home mode (үй режимі)» таңдауында қалғанда реттеу үшін ◀▶ түймелерін басыңыз, сөйтіп келесі сөзкөмек мәзірге кіру үшін «OK» түймесін басыңыз. Алдыңғы мәзірге оралу үшін Menu түймесін басыңыз.

Келесі мәзірді шақыру үшін ОК батырмасына басыңыз. Инициализацияның орнату мәзіріне қайту үшін Cancel таңдаңыз, бұл ретте курсор Home mode позициясында қалады. Оны келесі мәзірге өту үшін және елді таңдау үшін басыңыз.

2) DVB-T/DVB-C режимін таңдау үшін ◀▶, сілтемелері бар батырмаларды пайдаланыңыз, сосын.

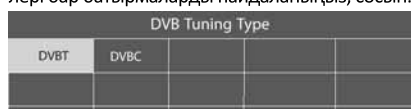

DVB-T опциясын таңдаңыз, елдің таңдау мәзірін шақыру үшін ОК батырмасын басыңыз, ◀▶▲▼ сілтемелері бар батырманың көмегімен елді таңдаңыз, сосын DVB сандық видео-трансляцияның режим баптаулары типінің мәзірін шақыру үшін ОК батырмасын басыңыз.

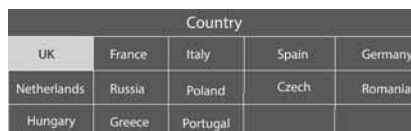

DTV / ATV / DTV + ATV режимдері арасында таңдау үшін ▲▼, сілтемелері бар батырмаларды пайдаланыңыз, сосын растау үшін ОК батырмасын басыңыз. Алдыңғы мәзірге оралу үшін Menu түймесін басыңыз.



DVB-C опциясын таңдаңыз, Operator мәзірін шақыру үшін ОК батырмасын басыңыз, ◀▶, сілтемелері бар батырмалардың көмегімен операторды таңдаңыз, сосын елді таңдау мәзірін шақыру үшін ОК батырмасын басыңыз. ◀▶▲▼ сілтемелері бар батырмалардың көмегімен елді таңдаңыз да, Tuning Mode Full мәзірін шақыру үшін ОК батырмасын басыңыз. Алдыңғы мәзірге оралу үшін Menu түймесін басыңыз.

Баптауларды бастау үшін ОК батырмасын басыңыз. Арналарды баптау процесі іске қосылады. Бұл операция бірнеше минутқа созылуы мүмкін. Дисплейде баптаулардың процессінің барысы мен табылған арналардың саны.

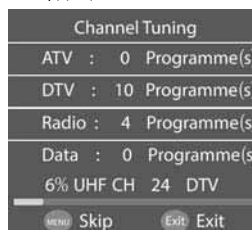

ATV немесе DTV режимінде баптауларды болдырмау қажет болғанда MENU батырмасын басыңыз.

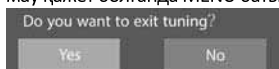

Баптаулар процессін болдырмау кезінде диалогтік терезе пайда болады, онда Yes жауабын таңдау керек, сосын әрекетті растап, және Network мәзірін шақыру үшін OK батырмасын басыңыз.

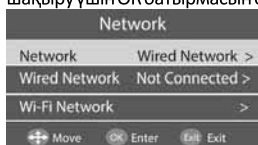

Кіріс сигналының көздерін таңдау

Құрылғы қосылғаннан кейін кіріс дабылының көзін таңдау үшін Source батырмасын басыңыз. Сигналдың негізгі көзін таңдау үшін ▲▼ сілтемелері бар батырмаларды пайдаланыңыз. Таңдауды растау үшін OK батырмасын басыңыз.



Экрандық мәзір баптаулары

MENU батырмасын басыңыз, негізгі мәзір пайда болады ▲▼ бас мәзірді келесі реттілікте көрсетуге мүмкіндік береді: SCENE→SCALE→ENERGY→TUNER→SYSTEM.

Мәзірдің белсенді емес опциялары ағымдағы режимде қолданылмайды.

Баптаулар мәзірінің жалпы тәртібі келесідей:

- Қосымша мәзірді шақыру үшін бас мәзірдегі ▼ батырмасына басыңыз.
- Қажетті реттелетін опцияларды таңдау үшін ◀▶.
- Қажетті опцияны таңдағаннан кейін мәзірден шығу үшін Menu батырмасын басыңыз.

1. SCENE ЭПИЗОДТАР МӘЗІРІ

1) SCENE қосымша мәзірін шақыру үшін MENU батырмасын басыңыз, сосын ▼ сілтемесі бар батырманы басыңыз.

2) Standard/Music/Sport/Movie/News/User Mode қосымша мәзірін таңдау үшін ◀▶ сілтемелері бар батырмаларды пайдаланыңыз, сосын растау үшін OK батырмасын басыңыз.



● User Mode пайдаланушы режимі:

User Mode режимін таңдаңыз, сосын осы режимнің өосымша мәзірін шақыру үшін OK батырмасын басыңыз. User Mode мәзірінде Picture және Sound қосымша бетін таңдау үшін ◀▶ сілтемелері бар батырмаларды пайдаланыңыз.

Picture: мұнда суреттің ашықтық, қарама-қарсылық, түс және т.с.с параметрлерін баптауға болады.

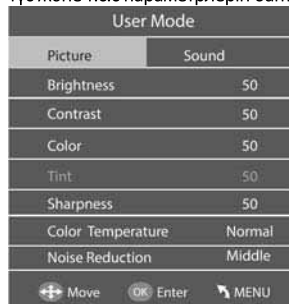

Sound: Мұнда жоғары және төменгі жиіліктер, теңгерім және т.с.с дыбыстық эффектілерді баптауға болады.

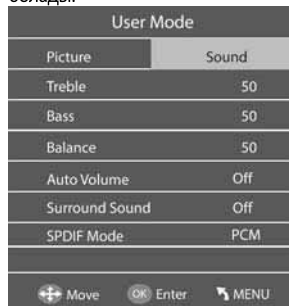

Ескерту

Дыбыс деңгейін автоматты реттеу тек егер кіретін дыбыстық сигналдың деңгейі өте үлкен болса немесе бұрмалауы бар болған жағдайда ғана қол жетімді.

2. SCALE мәзірі

1) MENU батырмасын басыңыз, сосын SCALE қосымша мәзірін шақыру үшін ▼ батырмасын басыңыз.

2) Auto/16:9/4:3/Zoom1/Zoom2/Just Scan mode қосымша мәзірін таңдау үшін ◀▶ сілтемелері бар батырмаларды пайдаланыңыз, растау үшін OK батырмасын басыңыз.

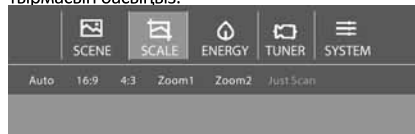

3. ENERGY мәзірі

1) MENU батырмасын басыңыз, сосын ENERGY қосымша мәзірін шақыру үшін ▼ батырмасын басыңыз.

2) ECO/Brightness/Sound Only қосымша мәзірін таңдау үшін ◀▶ сілтемелері бар батырмаларды пайдаланыңыз, сосын растау үшін OK батырмасын басыңыз.



4. TUNER мәзірі

- 1) MENU батырмасын басыңыз, сосын TUNER қосымша мәзірін шақыру үшін ▼ батырмасын басыңыз.
- 2) Antenna қосымша мәзірін таңдау үшін ◀▶ сілтемелері бар батырмаларды пайдаланыңыз.



4.1.1. Антенна түрін таңдау.

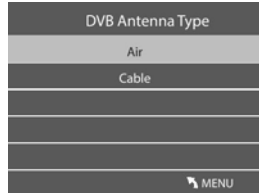

4.1.2. (DVB-T) автоматтық баптау.

Арналарды баптау режимінде DTU/ATV/DTV+ATV режимдерін таңдау үшін ◀▶ сілтемелері бар батырмаларды пайдаланыңыз. ▼ батырмасын басыңыз, сосын өзіңіз орналасқан елді таңдау үшін ◀▶/▲▼ батырмаларын басыңыз. Әрекетті растау үшін OK батырмасына басыңыз.

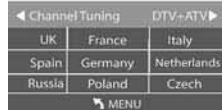

- 3) Арналарды баптау процессі іске қосылады. Бұл операция бірнеше минутқа созылуы мүмкін. Дисплейде баптаулардың процессінің барысы мен табылған арналардың саны көрінеді.
- 4) Баптауды болдырмау қажет болғанда процессті тоқтату үшін MENU батырмасын басыңыз.
- 5) Баптаулар аяқталғаннан кейін арналар алдын ала берілген тәртіпте көрінеді. Кейбір арналарды өткізу қажет болған жағдайда олардың алдын ала берілген тәртібін өзгерту керек немесе арналардың атауларын ауыстыру керек. Бұл үшін Channel мәзірінде Programme Edit қызметін таңдаңыз.

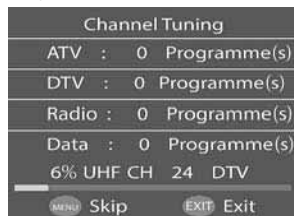

4.1.3. (DVB-C) автоматтық баптау арналарды баптау режимінде ATV/CADTV/CADTV+ATV Type/Auto Tuning/Manual Tuning/Program Edit/Signal/CI Info режимдерін таңдау үшін ◀▶ сілтемелері бар батырмаларды пайдаланыңыз, сосын растау үшін OK батырмасын басыңыз.



батырмасын басыңыз, сосын оператор мен елді таңдау үшін ◀▶ батырмаларын басыңыз. Таңдауды растау үшін OK батырмасын басыңыз.



- 3) Запустится процесс настройки каналов. Операция может продлиться несколько минут. На дисплее будет.
- 4) При необходимости отмены настройки нажмите кнопку MENU для прерывания процесса.
- 5) По завершении настройки каналы отобразятся в предварительно заданном порядке. При необходимости пропуска некоторых каналов следует изменить их предварительно заданный порядок или переименовать каналы. Для этого выберите опцию Programme Edit в меню Channel.

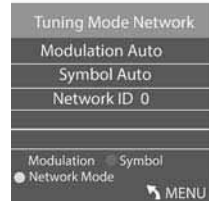
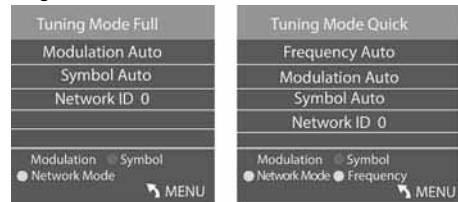

4.2 Қолмен баптау

4.2.1 DTV (DVB-T) режимінде қолмен баптау

1) ◀▶ батырмаларының көмегімен Manual Tuning қолмен баптау мәзірін таңдаңыз, сосын ОК батырмасын басыңыз.

2) ▲▼ батырмаларының көмегімен DTV Manual Tuning режимін таңдаңыз да, ОК батырмасын басыңыз.

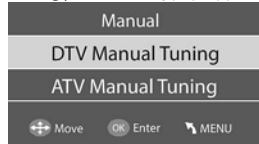

3) DTV Manual Tuning қолмен баптаудың терезесі пайда болады. ◀▶ сілтемелері бар батырмалардың көмегімен қажетті арнаны таңдаңыз да, осы арнаны іздеу процессін іске қосу үшін ОК батырмасын басыңыз. Егер сигнал баптаулары сәтті орындалған болса, онда экранда сурет пен сигнал қарқындылығы көрсетілетін болады.

4) Бас мәзірге қайту үшін MENU батырмасына басыңыз.

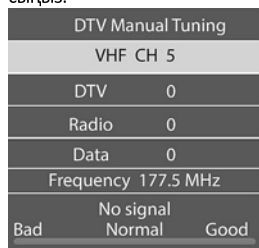

4.2.2 DTV (DVB-C) режимінде қолмен баптау

1) ◀▶ сілтемелері бар батырмалардың көмегімен Manual Tuning мәзірін таңдаңыз да, ОК батырмасын басыңыз.

2) ▲▼ батырмаларының көмегімен DTV Manual Tuning режимін таңдаңыз да, ОК батырмасын басыңыз.

3) CDTV Manual Tuning қолмен баптаудың терезесі пайда болады. ▲▼ батырмаларының көмегімен іздеу опциясын (Frequency/Symbol Auto/Modulation Auto/Search) таңдаңыз, сосын осы арнаны іздеу процессін іске қосу үшін ОК батырмасын басыңыз. Егер сигнал баптаулары сәтті орындалған болса, онда экранда сурет пен сигнал қарқындылығы көрсетілетін болады.

4) Бас мәзірге қайту үшін MENU батырмасына басыңыз.

5) Мәзірден шығу үшін EXIT батырмасына басыңыз.

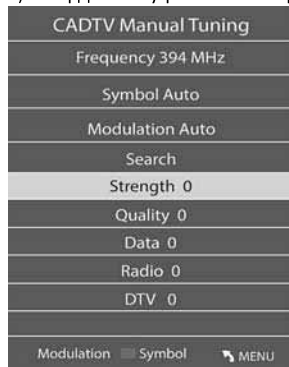

4.2.3 ATV режимінде қолмен баптау

Сіз іздеу үшін, дәл баптаулар үшін және ұқсас теледидардың таңдайтын арналарын сақтау үшін дыбыстық жүйені өзгерте аласыз.

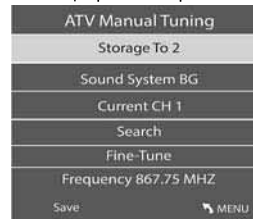

Ескерту: Қолмен баптағаннан кейін арналарды сақтау үшін телемәтіннің қызыл батырмасына басыңыз.

4.3 Бағдарламаларды өзгерту

Бағдарламаларды өшіруге, атын ауыстыруға, орынын ауыстыруға, өткізіп жіберуге және таңдаулыларға қосуға болады.

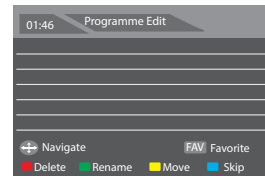

• Delete (өшіру)

Курсормен қажетті бағдарламаны таңдаңыз да, бағдарламаны өшіру үшін телемәтіннің қызыл батырмасына басыңыз.

• Rename (атын өзгерту)

Бағдарламаларды тек ATV режимде ғана атын ауыстыруға болады. Курсормен қажетті бағдарламаны таңдаңыз да, бағдарламаның атын ауыстыру үшін телемәтіннің жасыл батырмасына басыңыз.

▲▼ батырмаларының қажетті белгісін таңдаңыз да, ◀▶ батырмаларының көмегімен курсорды ауыстырыңыз. Бағдарламаны өзгерту режимінен шығу үшін MENU батырмасына басыңыз, ал мәзірден шығу үшін EXIT батырмасын басыңыз.

• Move (орын ауыстыру)

Орынын ауыстыру қажет болған арнаны таңдау үшін сілтемелері бар батырманы пайдаланыңыз. Move орын ауыстыру қызметін таңдау үшін телемәтіннің сары батырмасын басыңыз. Арнаны таңдағаннан кейін оны сілтемелері бар батырмалардың көмегімен орынын ауыстырыңыз және растау үшін ОК батырмасын басыңыз.

• Skip (өткізу)

▲▼ батырмалардың көмегімен қажетті бағдарламаны таңдаңыз, таңдалған бағдарламаны өткізіп жіберу үшін телемәтіннің батырмасын басыңыз.

Жіберілген бағдарламаны таңдаңыз — бағдарламаның оң жағында индикатор пайда болады (I). Жіберілген бағдарламаның таңдаңыз да, телемәтіннің көк батырмасын қайтадан басыңыз — бағдарлама қайтадан белсенді болады, бұл кезде индикатор (I) жоқ болып кетеді.

• Favorite (таңдаулыларға қосу)

▲▼ батырмаларының көмегімен қажетті бағдарламаны таңдаңыз да, FAV батырмасын басыңыз, ♥ индикаторы пайда болады. Таңдаулы бағдарламаны ерекшеленіз, FAV батырмасын қайта басыңыз — бағдарлама таңдаулылардан өшіріледі, бұл ретте ♥ индикатор жоқ болып кетеді. Қажетті арнаны жылдам шақыру үшін таңдаулы арналардың тобын құрғаннан кейін FAS батырмасын басыңыз.

4.4 Сигнал туралы /жалпы интерфейс туралы ақпарат



Бұл мәзір сигнал туралы және жалпы интерфейс туралы ақпаратты көрсете алады.

5. SYSTEM МӘЗІРІ

- 1) MENU батырмасын басыңыз, сосын SYSTEM мәзірін таңдау үшін ◀▶ батырмаларын басыңыз.
- 2) SYSTEM қосымша мәзірін шақыру үшін ▼ батырмасын басыңыз.
- 3) Language/Network/N+Smart/Time/Lock System/Advanced Option опцияларын таңдау үшін ◀▶ сілтемелері бар батырмаларды пайдаланыңыз.

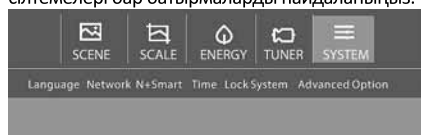

5.1 Тілді таңдау

- 1) ◀▶ сілтемелері бар батырмалардың көмегімен Language мәзірін таңдаңыз, сосын Language қосымша мәзірін шақыру үшін ОК батырмасын басыңыз.
- 2) Экрандың мәзірдің тілін таңдау үшін ◀▶/▲▼ сілтемелері бар батырмаларды пайдаланыңыз.



5.2 Желі параметрлерінің баптаулары

- 1) ◀▶ сілтемелері бар батырмалардың көмегімен Network мәзірін таңдаңыз, сосын Network қосымша мәзірін шақыру үшін ОК батырмасын басыңыз.
- 2) Network/Wi-Fi Network қосымша мәзірін таңдау үшін ◀▶ сілтемелері бар батырмаларды пайдаланыңыз, және растау үшін ОК батырмасын басыңыз.

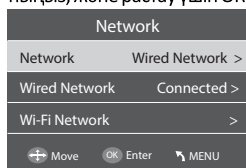

Network қосымша мәзірі ТВ желісіне ағымдағы қосылған күйді көрсетеді.(сымды байланыс (Wired Network) немесе сымсыз байланыс (Wi-Fi Network) бойынша қосылу.

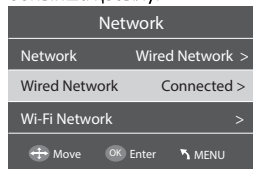

▲▼ батырмаларының көмегімен Wired Network сымды байланыс опциясын таңдаңыз да, Wired Network қосымша мәзірін шақыру үшін ОК батырмасын басыңыз.

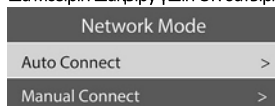

▲▼ сілтемелері бар батырманы пайдаланыңыз да, Auto Connect автоматты қосылу опциясын таңдау үшін ОК батырмасын басыңыз, суреті бар Connect State терезесі пайда болады.



Қосылу аяқталғаннан кейін сымды байланысты сәтті орнату туралы хабарлама пайда болады.



Сымды байланысты сәтті орнатқаннан кейін экранда желілік қосылу күйі көрсетілетін болады.

Network State	
Network ID	Wired Network
IP	192.168.0.103
Netmask	255.255.255.0
Gateway	192.168.0.1
DNS	192.168.0.1
Lan MAC Address	9c:44:3d:00:03:f4
WIFI MAC Address	a0:f4:59:34:0a:cf

Егер Wired Network байланысы орнатылмаған болса, онда желілік қосылу күйі келесі тізілім түрінде көрсетілетін болады:

Network State	
Network ID	Wired Network
IP	0.0.0.0
Netmask	0.0.0.0
Gateway	0.0.0.0
DNS	192.168.0.1
Lan MAC Address	9c:44:3d:00:03:f4
WIFI MAC Address	a0:f4:59:34:0a:cf

▲▼ батырмаларының көмегімен Manual Connect қолмен байланыстыруды орнату опциясын таңдаңыз да, Manual Connect қосымша мәзірін шақыру үшін ОК батырмасын басыңыз.

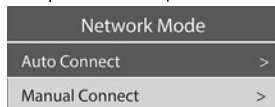

▲▼ батырмаларының көмегімен Wi-Fi Network сымсыз желі опциясын таңдаңыз.

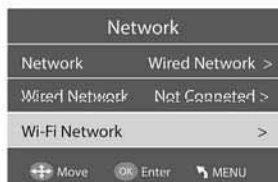
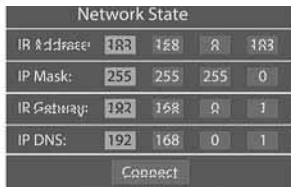

Қосу/өшіру үшін ◀▶ сілтемелері бар батырмаларды пайдаланыңыз.



Ашық желіге кіру қажет болғанда WLAN опциясын пайдаланыңыз; экранда келесі тізілім пайда болады:



WLAN желісіне рұқсат алғаннан кейін Wi-Fi қол ашық желісінің тізімі көрінеді:



▲▼ батырмаларының және ОК батырмасының көмегімен қол жетімді Wi-Fi Network сымсыз желіні таңдаңыз, сосын қосылу үшін Wi-Fi желісіндегі құпия сөзді енгізіңіз.



◀▶ батырмаларының көмегімен курсордың орнын ауыстырыңыз да, Display Password опциясы үшін On мәнін таңдаңыз; бұл Wi-Fi желісіне кірудің құпия сөзін көрсетуге мүмкіндік береді.



5.3 N+Smart опциясы

N+Smart қызметі стандартты үй желісі аясында әртүрлі электрондық құрылғылары арасында контентпен алмасу мүмкіндігін қамтамасыз етеді. Бұл аудио-, видео файлдарды орындауға немесе стационарлық дербес компьютерде немесе басқа да үйлесетін құрылғыда сақталған фотосуреттерді N+Smart телевизиондық жүйесін пайдалану арқылы көруге болады.

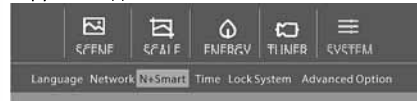

N+Smart қосымшасын іске қосу үшін ОК батырмасын басыңыз.



Үй желісінің мәзірін шақыру үшін ◀, батырмасын басыңыз, сосын ▲▼ батырмасының көмегімен қажетті құрылғыны таңдаңыз да, растау үшін ОК батырмасын басыңыз.



◀▶ батырмаларының көмегімен файлдар тізілімінде қажетті опциясын таңдаңыз да, сосын файлды орындау үшін ОК батырмасын басыңыз.

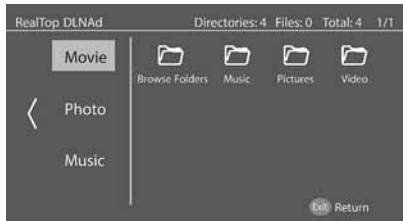

Жұмыс істеу принципі USB-плеерді пайдалану тәртібіне ұқсас.

5.4 Уақыт баптаулары

Пайдаланушы күту режиміне (соның ішінде автоматты), қосылу, өшіру, төрт сағатты күту опциясын және т.б өту уақытында баптау алады.



Ескерту: 15 минут бойы сигнал жоқ болса теледидар автоматты түрде күту режиміне өтеді (егер Auto Sleep опциясы қосылған болса). Көрсетілген уақыт DTV режимінде автоматты уақытпен сәйкес баптаулы мүмкін.

5.5 Жүйені блоктау

Мұнда пайдаланушы жүйені, жеке бағдарламаны блоктайды, құпия сөзді орнату немесе ата-аналық бақылау опциясын пайдалануға мүмкіндік береді. Жүйені блоктауда арналарды іздеу немесе бағдарламаларды өзгерту опциялары қол жетімді емес бола бастайды.

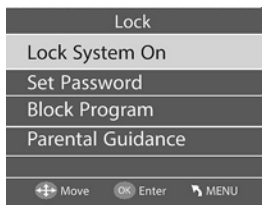

Ескерту: жады бойына 0000 құпиясөзі орнатылған. Егер сіз бұл құпия сөзді ұмытып қалсаңыз, онда қосымша құпиясөз 9443-ті таңдауға болады.

5.6 Қосымша опциялар

Мұнда дыбыстық сүйемелдеу, субтитрлердің және т.с.с тілін таңдауға болады.

OPTION		OPTION	
Audio Language	Italian	HDMI_CEC	
Subtitle	Off	Blue Screen	On
Subtitle Language	Italian	Store Cookies	On
Hearing Impaired	Off	Shop Mode	Off
AD Switch	Off	Restore default	
PVR File System		USB Upgrade	
HDMI_CEC		Network Upgrade	

6. EPG мәзірі (хабарлар бағдарламасы)

EPG мәзірі DTV немесе радиоарна режимінде көрсетілетін телебағдарламаларды көру үшін пайдаланылады. EPG мәзіріне өту үшін GUIDE батырмасына басыңыз, келесі мәзір пайда болады:

PROGRAMME GUIDE			
19 Nov. 2004	16:00-16:30	SD	Multiple Audio
The show with lots of ideas for what to cook tonight-or any night. Quick, simple and delicious ways to achieve the best in your kitchen. With host Jeni Barnett.			
19 Nov. 2004	16:02	19 Nov. 2004	
18 The HITS	16:00-16:30	Good Food Bites	
19 UKTV Br'tIdeas	16:30-17:00	Gardens Unplugged	
20 ftn	17:00-17:30	Water Gardens	
21 TMF	17:30-17:59	Gardens ER	

7. PVR бейне жазба қызметі

Бағдарламаны жазуға дайындық

PVR видеожазба қызметі тек DTV режимде қол жетімді. OPTION MENU мәзірінен PVR файлдық жүйесіне кіріңіз. OPTION MENU мәзірінде PVR File System тармағын таңдаңыз, ОК батырмасын басыңыз да, тексерудің сәтті аяқталуын күтіңіз (checking – Success). Ескерту: «Жылдамдық» ("speed") параметрлерінің мәнін тексеріңіз. HD ("HD support") опциясын ұстау USB-құрылғының жылдамдығы кейінге қалтырып көру мен жазу опциясына есептелгендігін көрсетеді. Кері жағдайда құрылғыға қол жетімділікті қамтамасыз ету үшін форматтауды орындау қажет. Жады бойынша жазба уақытын шектеу (Free Record Limit) дискте бос орын жеткілікті болса 6 сағатты құрайды. Ол жеткіліксіз болғанда жазба уақыты қысқартылуы тиіс, ол құрылғыдағы қол жетімді кеңістікке байланысты болады. PVR файлдық жүйесін тексеру аяқталғанға дейін басқа әрекеттерді орындамаған жөн. Жазбалар осы теледидардың PVR-жүйесінде жүргізіледі. Жазбаларды орындау осы теледидарда ғана іске асырылады; бұл мақсат үшін басқа үйлеспейтін құрылғыларды пайдалану (компьютерді, DVD-плеерді және т.с.с) мүмкін емес. Қосылған USB-құрылғыда файлдарды жазу мен сақтау мүмкіндігі үшін оны форматтауды орындау қажет етіледі. OPTION MENU мәзірінен PVR File System файлдық жүйесіне кірудің тәртібі келесідей:



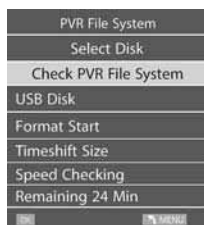

Дискіні таңдау: жазбалар файлын сақтау үшін дискіні таңдаңыз.

Бағдарламаны жазу

DTV көзін ойнатып жатқандай **●** пернесін басыңыз, жазу жақтауы экрандық дисплейі шығады және жазуды бастайды. 10 секундтан кейін жазу жақтауы экрандық дисплейі жасырылады, жазу белгішесі сол жақ жоғарғы жақта пайда болады. **●** түймесін басыңыз, жазу жақтауы экрандық дисплейі пайда болады. **◀▶** түймелерін басып, **■** Stop (Тоқтату) түймесін таңдаңыз, сөйтіп жазу функциясынан шығу үшін **OK** түймесін басыңыз. Сондай-ақ, жазу функциясынан шығу үшін түймесін басыңыз.



Жазылған файлдарды ойнату әдісі

Теледидар DTV көзінде болса, PVR тізімін көрсету үшін **OK** түймесін басыңыз: экранда келесі сурет көрсетіледі.

LCN	Channel	Program/Service	StarDate	Record Date
0		1_The_HITS_20041119_178		2014/11/19/18:40
1	The HITS	StarDate		
1	The HITS	StarDate		
1	The HITS	StarDate		
18	The HITS	StarDate		

Жойылған файл үшін қызыл түймені басыңыз, содан кейін жазылған файлдарды таңдау үшін **▲▼** түймелерді басыңыз. Файлды ойнату үшін **OK** түймесін басыңыз.



8. Уақыт ауысым функциясы

Бағдарламаны жазуға дайындық

Теледидардың осы үлгісінде орындауды тоқтат /жалғасты ып кө және USB-жинақтағышқа сан-

дық форматта бағдарламаларды жазу қызметін ұстайды.

Ескерту: Ол үшін USB 2.0 типіндегі құрылғыны форматтауды орындау қажет етіледі. Құрылғыны форматтау алдында ондағы мәліметтердің резервтік көшірмесін жасап алған жөн. Форматтағаннан кейін бұл мәліметтер жоғалады.

USB-құрылғының форматтау

USB-құрылғыны форматтау кейінге қалтырып көру қызметін пайдалану мүмкіндігі үшін жеткілікті бос орын босатуға мүмкіндік береді.

● Форматтау процесі кемінде 2 минут уақыт алады. Форматтау процесінде USB-құрылғыны алмау керек немесе қорек көзін өшірмеу керек.

● Сонымен қатар форматтау процесінде құрылғының жылдамдығын тексеру орындалады. Тексерудің теріс нәтижесі бұл USB-құрылғы кейінге қалтырып көру қызметін қолданбауы мүмкін екендігін көрсетеді.

Кідірілген DTV бағдарламасын USB жад құрылғысына жазу

1. DTV кіріс көзінде болғанда USB жад құрылғысын теледидардың бүйіріндегі USB портына қосыңыз.

2. **■** Уақытты жылжыту функциясын іске қосу үшін түймесін басыңыз. Теледидар бағдарламасы кідіріледі. Уақытты жылжыту экрандық дисплейі пайда болады және жазуды бастайды. 10 секундтан кейін уақытты жылжыту экрандық дисплейі жасырылады, уақытты жылжыту белгішесі сол жақ жоғарғы жақта көрсетіледі **■** түймесін басыңыз, уақытты жылжыту экрандық дисплейі пайда болады. **◀▶** түймелерін басып, Stop (Тоқтату) түймесін таңдаңыз, сөйтіп уақытты жылжыту функциясынан шығу үшін **OK** түймесін басыңыз. Сондай-ақ, уақытты жылжыту функциясынан шығу үшін түймесін басыңыз.

9. Үй парағы HOME

1) HOME үй парағын шақыру үшін Home батырмасын басыңыз. **▲▼/◀▶** батырмаларының көмегімен сигнал көзін және қажетті қосымшаларды таңдаңыз, сосын растау үшін **OK** батырмасын басыңыз.



2). **▲▼/◀▶** түймелерін басып APP Store дүкенін таңдаңыз, «Apps (Қолданбалар)» басты бетіне кіру үшін **OK** түймесін басыңыз. Басында Haier Smart-TV порталының терезесі шығады, **▼▲** түймелерін

басыңыз және қолданбалардың тілін орнату және қызмет көрсету шарттары бетіне кіру үшін **OK** түймесін басыңыз.



Экранда келесі параметрлер мәзірі көрсетілгенде және қызмет көрсету шарттарын қабылдаңыз, содан кейін Apps (Қолданбалар) басты бетіне кіру үшін **OK** түймесін басыңыз.



Содан кейін жоғарыдағының барлығы өткізіп жіберіледі. ▲▼◀▶ түймелерін басып, APP (ҚОЛДАНБА) тармағын таңдаңыз, қажет қолданбаға кіру үшін OK түймесін басыңыз. Қолданбадан шығу үшін Exit (Шығу) түймесін басыңыз.



3). Browser (Браузер) қолданбасына кіру үшін Browser (Браузер) тармағын таңдаңыз.



Браузер қолданбасына бірінші рет кіргенде браузердің қызмет көрсету шарттары бар экран көрсетіледі, қабылдасаңыз, браузермен интернетті шарлауға кіру үшін OK пернесін басыңыз. Содан бастап ол өткізіп жіберілетін болады.



Тиісті веб-бетке кіру үшін индекс сандық пернені басыңыз. Веб-бетті кішірейту үшін ◀ түймесін басыңыз. Веб-бетті үлкейту үшін ▶ түймесін басыңыз. Веб-бетті жаңарту үшін ◀ түймесін басыңыз. Веб-бетті жаңарту үшін ▶ түймесін басыңыз. Қолданбадан шығу үшін Exit (Шығу) пернесін басыңыз.

Ескертпе

Нагет Apps қолданбаларында және браузер қолданбасында PVR кестесі еленбейді.

10. USB-күйтабақ ойнатқыш

SOURCE батырмасын басыңыз, көздер тізімінде USB-ді таңдаңыз, сосын USB мәзіріне кіру үшін OK батырмасына басыңыз.



USB-құрылғының сәйкес портқа қосылуының дұрыстығын тексеріңіз. Медиафайлдардың үш типінен - видео, фото, музыканы таңдау қарастырылған. Файлдың қажетті типін таңдау үшін ▲▼ сілтемелері бар батырманы пайдаланыңыз, сосын дискіні таңдау мәзіріне шақыру үшін OK батырмасын басыңыз.

Қажетті дискіні таңдау үшін ◀▶ сілтемелері бар батырманы пайдаланыңыз және медиафайлдар мен папкалардың тізімін көрсету үшін OK батырмасын басыңыз немесе медиафайлдардың типін таңдау мәзіріне қайту үшін Return батырмасын басыңыз.

Қажетті медиафайлды таңдау үшін ◀▶ немесе ▲▼ сілтемелері бар батырмаларды пайдаланыңыз. Медиафайлдарды толық экранды режимде көру үшін OK батырмасын басыңыз - басқару панелі пайда болады.





















Медиафайлдарды орындау уақытында басқару панелін көрсету үшін OK батырмасын басыңыз.

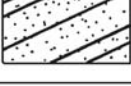

Аудиофайлды таңдау үшін ▲▼ сілтемелері бар батырмаларды пайдаланыңыз, сосын орындауды бастау үшін OK батырмасын басыңыз.



05 Ақауларды жою

Ақаулардың туындауы белгісі				Тексеру
Сурет		Аудио		
	«Қар»		Шу	Антеннаның күйі, бағыты немесе жалғануы
	Қосалқы сурет		Қалыпты аудио сигнал	Антеннаның күйі, бағыты немесе жалғануы
	Кедергілер		Шу	Электрондық құрал-жабдық, автокөлік/мотоцикл, флуоресцентті сәулелену
	Қалыпты сурет		Аудиосигнал жоқ	Аудиосигнал («дыбыссыз» қызметі белсендірілмеген ба және аудиожүйе дұрыс қосылды ма, тексеріңіз)
	Сурет жоқ		Аудиосигнал жоқ	Қорек көзі шнұры қойылмаған. Қорек көзінің ашыратқышы қосылмаған. Аудиосигналдың деңгейі/ қарама-қарсылық пен ашықтылық баптауларды қажет етеді. Тексеру жүргізу үшін қашықтықтан басқару құралында күту режимінің батырмасын басыңыз
	Қара-ала сурет		Қалыпты аудио сигнал	Түстік жүйені тексеру
	Сурет бөлінеді		Қалыпты немесе әлсіз аудиосигнал	Аرنаны қайта баптау
	Қара-ала сурет		Шу	Теледидар жүйесін тексеру
	Үстіңгі жақта және төменгі жақта қара жолақу		Қалыпты аудио сигнал	Суреттің форматын өзгерту

Ақауларды жою

<p>Теледидар тасымалды немесе стационарлық компьютерде қосқанда суретті көрсетпейді.</p>	<p>Стационарлық және тасымалды компьютерлердің көпшілігі VGA ажыратқышы (компьютердің корпусындағы 15 контактілі көк ажыратқыш) арқылы қосылғанда теледидарда немесе басқа да сыртқы дисплейде суреттің пайда болуы үшін компьютердің пернетақтасында кейбір батырмаларды басуды қажет етеді. Әдетте бұл F7 (компьютерлер үшін Dell), F4 (HP/Samsung) немесе F5 (Toshiba) батырмалары. Тасымалды компьютерлерде «F» батырмасымен бірге «Fn» батырмасын басу қажет етіледі.</p>
<p>Мен теледидарды тасымалды/стационарлық компьютерге қостым, суреті бар, бірақ дыбысы жоқ. Неге?</p>	<p>VGA кабелі тек бейнефайлдан немесе суреттен ғана сигнал бере алады. Дыбысты қосу үшін сізге тасымалды/стационарлық компьютердің құлаққаптарға арналған ажыратқышынан (3,5 мм) жеке кабельді теледидардағы 3,5 мм аудиокіріске қосу қажет етіледі. Қашықтықтан басқару құралындағы Source батырмасының көмегімен «PC» таңдаңыз. Балама ретінде HDMI кабелінің көмегімен тасымалды немесе стационарлық компьютерді қосуға болады (егер компьютер сәйкес HDMI ажыратқышымен жабдықталған болса). HDMI интерфейсі бойынша бір уақытта аудиосигнал да, бейне сигнал да беріледі.</p>
<p>Арнаны ауыстырғанда сурет өлшемдерін автоматты түрде өзгертпейді.</p>	<p>Телевизиялық суреттің форматы барлық кірістер үшін «Авто»-ға қойылғандығын тексеріңіз: ATV, DTV, SCART, HDMI 1, 2 және т.б. Суреттің форматын таңдау үшін (Авто, 4:3 немесе 16:9) Source батырмасын басыңыз да, ATV-дан бастаңыз, сосын ATV, DTV, SCART, HDMI 1 және 2 кіріс сигналдарының барлық көздері үшін әрекеттердің реттілігін қайталаңыз, себебі әрбір сигнал жеке бақыланады. Теледидардың Menu батырмасын басыңыз. Суреттің қосымша мәзіріне кіру үшін оң жақ сілтемесі бар батырманы басыңыз. Сосын суреттің форматын таңдау үшін төменге қарай сілтемесі бар батырманы басыңыз. Мұнда «"Auto"-ны» таңдаңыз. Exit батырмасын басыңыз. Кіріс дабылының барлық көздері үшін осы әрекетті қайталаңыз.</p>
<p>Қосылған DVD-күйтабақ ойнатқыш (немесе басқа құрылғы) істемейді.</p>	<p>Бұл теледидарға қосылатын кез келген құралға тән болып табылады.</p> <ol style="list-style-type: none"> 1. Теледидарды да, DVD-күйтабақ ойнатқышты да өшіріңіз (жай ғана күту режиміне ауыстырмаңыз, розеткалардан вилкаларды суырыңыз). 2. SCART ажыратқышына қосылған кез келген құралды ажыратыңыз. 3. SCART штекерін теледидардан ажыратыңыз. 4. Теледидарды қосыңыз, сосын өшіріңіз. 5. DVD-күйтабақ ойнатқышты іске қосыңыз да, қосып жіберіңіз. 6. Сигналдар көзінің мәзіріне HDMI таңдаңыз. 7. DVD-күйтабақ ойнатқышта орындауды іске қосыңыз да, бейне дұрыс па, көз жеткізіңіз. <p>Ескерту: SCART ажыратқышында HDMI-ға басымдылық бар. Теледидардың SCART ажыратқышына қосылған құрал СӨНДІРІЛГЕН болуы маңызды (күту режимінде болмағаны). Төменде көрсетілген нұсқаулыққа назар аударыңыз. Егер нұсқаулықтар пайдалы болса, және DVD-күйтабақ ойнатқыш істеген болса, онда теледидарда бәрі дұрыс, жай аздаған істен шығу болды. Мүмкін, теледидар қосұлы болған кезде HDMI штекерлері ажырап, қайта қосылды. Ешуақытта HDMI кабелдерін немесе қандай да бір сандық құралды қоспаңыз, егер ол қосұлы болса. Кез келген сандық құралды қосар алдында немесе ажыратар алдында оны алдымен ажыратыңыз.</p>

Ақауларды жою, сандық теледидарларды мәселелері және мүмкін шешімдер

Сурет пикселдерге бөлінеді

Сигналды қабылдаудағы әдеттегі қиындықтар суреттің бөлінуінен (пикселизация) немесе суреттің қатуынан, кейде сонымен қатар шертулер немесе шиқылдар туындауы, дыбыстың жоғалуы немесе сигналдық толық жоғалуы туындауы мүмкін.

Экрандағы сурет сандық сигналдың берілісінің ауытқуының салдарынан жеке пикселдерге таралуы мүмкін. Сигнал берілуінің істен шығуы антеннасының әлсіз сигналының салдарынан туындауы мүмкін («Телевизиялық антенналар» қараңыз) немесе егер сізде кабель бұйымша әлсіз сигналды кабелдік теледидар болса туындауы мүмкін. Егер қиындық әлсіз сигналдан болса, онда күшейткіш пайдалану қажет. Кабельдік компанияның технигі ішкі желілік күшейткіш немесе алдын ала күшейткіш орнатуға көмектеседі. Бұл дабылдың қуаттылығын күшейтуге және пикселизациямен қиындықты жоюға көмектеседі.

Егер сіз спутник арқылы теледидарлық сигналды алсаңыз, онда қатты желдің салдарынан тарелканың күйі жылжып кеткен жоқ па, сонымен қатар сигнал талдармен блокталмады ма, тексеріңіз. Теледидарлық дабыл спутниктік тарелка мен спутник арасындағы жолда ағаш жапырағымен жабылған ба, жоқ па, соған байланысты өзгеруі мүмкін болғандықтан, қиындық тудыруы мүмкін.

Арналардың болмауы

Сіз кейбір арналардың жоқ екенін байқай аласыз немесе сіз дұрыс емес аймақтан арналарды қабылдайсыз. Кейде интерактивті қызметтер (қызыл батырма) жұмыс істемейді мүмкін. Бұл әдетте әлсіз сигнал салдарынан туындайды, «Телевизиялық антенналарды» қараңыз.

Телевизиялық антенналар

Теледидар сандық жер үсті теледидардың сигналын телевизиялық антеннадан алады. Ұқсас теледидарлар үшін жарамды болған ескі антенналар сандық құралға жарамды мүмкін, ол жаңашаландырудың қажеттілігін туындатады. Егер сіздің теледидар DTV режимінде кейбір дабылдарды қабылдаса, бірақ барлық сандық арналарды емес, мысалы, BBC1, BBC2, Channel 4, бірақ ITV немесе Channel 5 емес, мұның себебі көбінесе кеңіне ауыстыру қажет антеннаның тар жұмыс диапазоны болып табылады.

Сымдар мен кабелдердің ақаулары

Теледидарды тексеріңіз. Артқы жағынан сымдар дұрыс қосылған ба - қорек көзі, антенна, спутниктік теледидар қабылдағышы, бейне немесе DVD күйтабақ ойнатқышы/рекордер? SCART сымдарының жалғаулары уақыт өте келе әлсізденуі мүмкін, бұл аудио сигналмен де, бейне сигналмен де қиындықтардың туындауына әкелуі мүмкін. Немесе сол жақ немесе оң жақ аудиоарна болмауы мүмкін, ал түстер - шайылған немесе анық емес болып көрінуі мүмкін. SCART штекерлерін ұшына дейін қойыңыз, бұл мәселені жоюы тиіс.

HDMI штекерлерін соңына дейін қюу қажет; байланыс тура соңғы миллиметрде туындайды. Әдеттегідей, HDMI штекерінің қара пластик бөлігі теледидардың корпусына немесе компонентінде жанасып жақын орналастырылуы тиіс.

HDMI кабелдерін қосқанда, егер қосылу жұмыс істеп тұрған теледидарда немесе басқа компонентте орындалатын болған жағдайда туындауы мүмкін. Қосқан кезде үнемі теледидар мен қосатын компоненттің суырып қойыңыз. Штекерлер мен ажыратқыштарды тексергеннен кейін, теледидар мен оған қосылған кез келген құрылғыны сөндіріңіз, сосын қайтадан оларды қосыңыз.

Мен компьютерді теледидарға қостым. Дыбыс жоқ.

Егер сіз тасымалдайтын немесе стационарлық компьютерді теледидарға VGA кабелді (15 контактілі Sub D) пайдалана отырып қоссаңыз, ал аудио сигнал жоқ болса, теледидарға стационарлық немесе тасымалды компьютерден жеке аудио-кабель қосу қажет етіледі.

Табиғи емес түстер мен дене түстес реңктер

Табиғи емес дене түстес реңктер мен басқа да түстер тіпті сізде жоғары анықтылықтағы жаңа теледидар болған жағдайда да мәселе туындатуы мүмкін. Бұл дүкенде демонстрациялау үшін оңтайландырылған теледидарда суретті баптау салдарынан туындайды.

Мұны сурет мәзірінде суреттің режимін табиғи режиміне өзгертіп түзетуге болады. Үлкен дәлдік үшін сурет мәзірінде түсті, қарама-қарсылық пен жарықтылықты қолмен түзетуге тырысыңыз.

Ақ сұлбалар

Заттар мен адамдардың айналасындағы ақ сұлбалар әдетте теледидардың жарықтылығы өте жоғарыға қойылғанда немесе сіздің теледидарлық жиынтық суреттің ашықтығын жақсарту үшін қандай да бір технологияны пайдаланса туындауы мүмкін. Сурет мәзіріне өтіңіз де, ақ сұлбалар көрінбейтіндей болғанша ашықтықты реттеңіз. Егер суреттің ашықтығы қосылған болса, оны сервистік мәзір арқылы ажыратып көріңіз.

Фрагментарлық видео

Уақыт өткен сайын бейне-сурет фрагменттік бола бастайды. Бұл жағдайда бейне сигналдың қуаттылығы жеткілікті ма, тексеру қажет. Егер дабылда жеткілікті қуаттылық бар болса, онда кабелдік теледидар операторы тарапынан мәселелердің жоқтығын тексеріңіз. Егер сигнал қуаты аз болса, оны күшейткіш көмегімен арттырып көріңіз.

Суреттің өлшемі экранға сәйкес келмейді

Тасымалды немесе стационарлық компьютерді қосқанда суреттің өлшемі экраннан кішкентай болуы мүмкін. Сіздің тасымалды немесе стационарлық компьютердің дисплейінің баптауларын тексеріңіз (Windows > Іске қосу > Басқару панелі > Бездендіру және персонализация > Дисплей баптаулары) және біршама жарамды рұқсатты таңдаңыз. Теледидарда таңдаңыз: Теледидар мәзірі > Сурет > Баптаулар. Сосын көрсетудің біршама жақсы нұсқасын таңдау үшін AVTO, ZOOM1 немесе ZOOM2 байқап көріңіз.

USB-жалғау

USB-жалғау *.jpg (фото) және *.mp3 (музыка) форматындағы файл үшін жұмыс істейді. Теледидар Apple iPhone смартфондарын, сонымен қатар теледидардың USB-ажыратқышына қосылған Apple iPod плеерларын танымайды. Теледидар басқа форматтағы файлдарды орындауы мүмкін, бірақ олардың әртүрлілігі салдарынан олардың орындалуы мүмкіндігіне кепілдік берілмейді..

06 СПЕЦИФИКАЦИЯЛАР

32" HD Ready сандық ЖДИ СК-теледидар

Теледидарлық суреттелудің сапасы	HD Ready суретті өңдеудің біріктірілген сандық технологиясы. 80 см Рұқсаты 1366x768 пиксел, 50 Гц.
DTV тюнерін декодері	DVB-T, DVB-C, DVB-T2 16/32/64/128/256 QAM модуляция, форматтар MPEG2, MPEG4, H.264
Қосылу мүмкіндіктері	3 - HDMI ажыратқышы. 1 SCART ажыратқышы/ДК-ге арналған кіріс ажыратқышы Компонентті/композитті видеосигналдың ажыратқышы 2 2 USB-порт 1 LAN-порт 1 оптикалық порт 1- құлаққаптарға арналған ұяшық. Қолданылатын жүйелер: PAL+SECAM Сақталатын каналдардың саны 510 (DTV), 100 (ATV), TV (RF): 75Q дис-баланс AV видео кірісі: 75Q, 1 V-P, RCA AV аудио кірісі: 20 кОм, 500 мВ, RMS YPbPr/HDMI видеокірісі 480i, 480p, 576i, 576p, 720p, 1080i, 1080p
Дыбыс сапасы	Сtereo-дыбыстау жүйесі NICAM. Шығыс қуаттылығы RMS 2 x 8 Вт
Күту режиміндегі қолданылатын қуаттылық	≤0,50 Вт
Сандық қызметтер	Сандық интерактивтік өзара әрекетесу Сандық мәтін Сандық бейне трансляция үшін субтитрлерді қосу мүмкіндігі (DVB) Автоматты баптау Жаңа арналарды автоматты сканерлеу. Ағымдағы және алдағы бағдарламалар бойынша гид. 7 күнге арналған хабарлардың электрондық бағдарламасы (EPG) Спутниктік ТВ жиынтықтары бар үйлесімдік CI-ажыратқыш, Аудио-файлдардың сипатын қарау мүмкіндіктері.
Қосымша қызметтер	УЖЖ/ШЖЖ тюнер, күту режиміне өту таймері; ата-аналық бақылау; сурет және мәтін, қашықтықтан басқару құралы үшін AAA өлшеміндегі 2 батарея (жеткізілім жиынтығына кіреді) VESA бекіткіш өлшемдері: 200x100 мм Қаптама өлшемдері (ЕхБхҰ): 802x137x505 мм Тіреуіші бар жиынтықтың өлшемі (ЕхБхҰ): 733x199x473 мм Тіреуішсіз жиынтықтың өлшемі (ЕхБхҰ): 733x68,5x439 мм Қаптама салмағы: 6,2 кг, Тіреуішін қосқандағы жиынтық салмағы: 4,7 кг Тіреуішін қоспағандағы жиынтық салмағы: 4,42 кг

* Осы теледидарлық жиынтықтың детальдарына спецификациялар тек ақпараттандыру мақсаттарында келтірілген. Өндіріс технологиясын жаңашаландыру шегінде спецификацияларға өзгерістер енгізілуі мүмкін. Дизайн мен спецификациялар алдын ала хабарлаусыз өзгеруі мүмкін.

SCART шығысының сипаттамасы:

1. Егер сигналдың ағымдағы көзі ATV/AV/SCART болып табылса, онда SCART шығыс сигналы ATV болып табылады.
2. Егер сигналдың ағымдағы көзі DTV болып табылса, онда SCART шығыс сигналы DTV. болып табылады.
3. Басқа көздер SCART шығыс сигналын бермейді.

40" FULL HD 1080P сандық ЖДИ СК-теледидар

Теледидарлық суреттелудің сапасы	FULL HD Суретті өңдеудің біріктірілген сандық технологиясы.Экранның өлшемі: 101,6 см Рұқсаты 1920x1080 пискель, 50 Гц
DTV тюнерін декодері	DVB-T, DVB-C, DVB-T2 16/32/64/128/256 QAM модуляция, форматтар MPEG2, MPEG4, H.264
Қосылу мүмкіндіктері	3 - HDMI ажыратқышы. 1 SCART ажыратқышы/ДК-ге арналған кіріс ажыратқышы Компонентті/композитті видеосигналдың ажыратқышы 2 2 USB-порт 1 LAN-порт 1 оптикалық порт 1- құлаққаптарға арналған ұяшық. Қолданылатын жүйелер: PAL+SECAM Сақталатын каналдардың саны 510 (DTV), 100 (ATV), TV (RF): 75Ω дисбаланс AV видео кірісі: 75Ω, 1 V-P, RCA AV аудио кірісі: 20 кОм, 500 мВ, RMS YPbPr/HDMI видеокірісі 480i, 480p, 576i, 576p, 720p, 1080i, 1080p
Дыбыс сапасы	Сtereo-дыбыстау жүйесі NICAM. Шығыс қуаттылығы RMS 2 x 8 Вт
Күту режиміндегі қолданылатын қуаттылық	≤0,50 Вт
Сандық қызметтер	Сандық интерактивтік өзара әрекетесу Сандық мәтін Сандық бейне трансляция үшін субтитрлерді қосу мүмкіндігі (DVB) Автоматты баптау Жаңа арналарды автоматты сканерлеу. Ағымдағы және алдағы хабарлардың бағдарламасы 7 күнге арналған хабарлардың электрондық бағдарламасы (EPG) Спутниктік ТВ жиынтықтары бар үйлесімдік CI-ажыратқыш, Аудио-файлдардың сипатын қарау мүмкіндіктері.
Қосымша қызметтер	УЖЖ/ШЖЖ тюнер, күту режиміне өту таймері; ата-аналық бақылау; сурет және мәтін, қашықтықтан басқару құралы үшін AAA өлшеміндегі 2 батарея (жеткізілім жиынтығына кіреді) VESA бекіткіш өлшемдері: 200x100 мм Қаптама өлшемдері (ЕхБхҰ): 975x135x601 мм Тіреуіші бар жиынтықтың өлшемі (ЕхБхҰ): 904x199x553 мм Тіреуішсіз жиынтықтың өлшемі (ЕхБхҰ): 904x70x525 мм Қаптама салмағы: 8,4 кг Тіреуішін қосқандағы жиынтық салмағы: 6,5 кг Тіреуішін қоспағандағы жиынтық салмағы: 6,23 кг

* Осы теледидарлық жиынтықтың детальдарына спецификациялар тек ақпараттандыру мақсаттарында келтірілген. Өндіріс технологиясын жаңашаландыру шегінде спецификацияларға өзгерістер енгізілуі мүмкін.
Дизайн мен спецификациялар алдын ала хабарлаусыз өзгеруі мүмкін.

SCART шығысының сипаттамасы:

1. Егер сигналдың ағымдағы көзі ATV/AV/SCART болып табылса, онда SCART шығыс сигналы ATV болып табылады.
2. Егер сигналдың ағымдағы көзі DTV болып табылса, онда SCART шығыс сигналы DTV болып табылады.
3. Басқа көздер SCART шығыс сигналын бермейді.

Haier

Импортер :
ООО Торговая компания «Хайер Рус»
Адрес Импортера:
121099, Москва, Новинский б-р, д. 8, оф. 1601,
БЦ Лотте Плаза