

**Фиксированный кронштейн  
Для LCD, LED и плазменных телевизоров**

## Руководство пользователя

### Спецификация

Размер дисплея: от 26" до 46"  
Максимальная нагрузка: 40 кг.  
Размер креплений: до 500 мм x 400 мм  
Расстояние от стены: 3,0 см

### Комплектация

Кронштейн - 1 шт. Набор крепежей - 1 шт.  
Руководство пользователя - 1 шт.  
Крепление для телевизора - 2 шт.  
Предохранительная рейка - 1 шт.

### ПРЕДУПРЕЖДЕНИЕ

Внимательно прочтите инструкцию до начала установки. В случае сомнений по поводу процесса установки обратитесь к продавцу-консультанту магазина, где было приобретено изделие, или к профессиональному установщику. Неправильная установка может привести к порче имущества и травмам.

Стена или поверхность, на которую устанавливается кронштейн, должны быть способны выдерживать суммарный вес кронштейна и телевизора. В противном случае конструкция должна быть усилена.

До начала установки определите местоположение труб, проводов и прочих опасных объектов в стене, на которой будет производиться установка кронштейна.

Во время установки допускается использование только безопасных инструментов и материалов, в противном случае установка может привести к порче имущества и травмам. Установка должна производиться двумя лицами. Не поднимайте телевизор во время установки в одиночку. Соблюдайте инструкции и требования, относящиеся к надлежащей вентиляции и месту установки телевизора, приведенные в инструкции к телевизору.

**ВНИМАНИЕ:** данный кронштейн способен выдерживать нагрузку до 40 кг. Превышение максимально допустимой нагрузки может привести к порче имущества и травмам.

### Необходимые инструменты

Крестовая отвертка  
Электрическая или портативная дрель  
6-и мм сверло и стойкоискатель (для установки на гипсокартонных стенах)  
10-и мм бур по бетону (для установки на бетонных стенах)  
Уровень

### Набор крепежей

(A) Болт M8 x 63 - 2 шт. (G) Шуруп M6 x 30 - 4 шт.



(B) Шайба M8 - 2 шт. (H) Шуруп M8 x 12 - 4 шт.



(C) Дюбель по бетону - 2 шт. (I) Шуруп M8 x 30 - 4 шт.



(D) Шуруп M4 x 12 - 4 шт. (J) Шайба M6 - 4 шт.



(E) Шуруп M4 x 20 - 4 шт. (K) Прокладка - 8 шт.



(F) Шуруп M6 x 12 - 4 шт.



### Установка

**ВНИМАНИЕ!** В целях безопасности стена должна быть оборудована двумя деревянными балками на расстоянии не менее 16". Балки должны быть способны выдерживать суммарный вес кронштейна и телевизора. В противном случае установка запрещена.

Используйте высокоточный стойкоискатель для того, чтоб правильно установить место балки, на которую будет производиться установка кронштейна. Отметьте

края балки, чтоб правильно установить ее середину. **ВНИМАНИЕ:** Установка должна производиться посередине балки во избежание расщепления и переламывания деревянной балки во время установки. Расположите основание на напротив середины балки. Убедитесь в том, что крепление выставлено по уровню.



Рис. 1

Нанесите две метки (по одной на каждую балку) (рис. 1) и отложите основание в сторону. Просверлите 6 мм. отверстие в каждой из отметок.

Расположите основание на стене, совместив отверстия в основании и стене. Прикрепите основание к стене болтами с шайбами (рис. 2).

Не закручивайте болты слишком сильно. Убедитесь, что основание выставлено по уровню после прикрепления к стене.

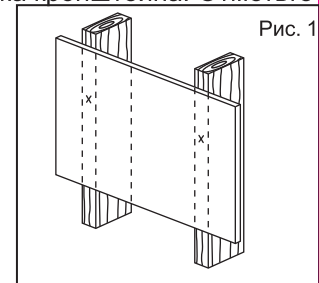

Рис. 2

### Шаг 1 - установка на бетонной стене

**ВНИМАНИЕ!** В целях безопасности бетонная стена должна быть способна выдерживать суммарный вес кронштейна и телевизора. В противном случае производитель не несет ответственности за возможные последствия

Расположите основание кронштейна на стене в месте, где будет производиться установка. Убедитесь в том, что основание выставлено по уровню. Нанесите две метки на стене (рис. 3).

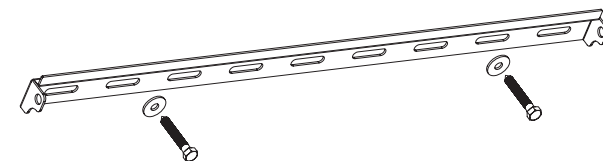

Рис. 3

Отложите основание в сторону. Просверлите 10-и мм. отверстие в каждой из отметок, удалите пыль из отверстий. Вставьте дюбель в каждое из отверстий на полную длину дюбеля (рис. 4).

При необходимости можно слегка постучать по дюбелю молотком.

**ВНИМАНИЕ:** если на бетонную стену нанесена штукатурка или прикреплен гипсокартонный лист, дюбель должен быть вставлен глубже слоя штукатурки (гипсокартонного листа).

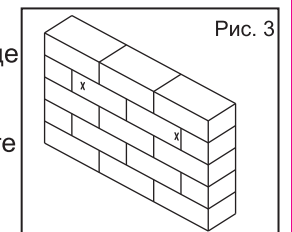
Расположите основание на стене напротив отверстий и

прикрепите основание к стене болтами с шайбами (рис. 2). Не закручивайте болты слишком сильно. Убедитесь, что основание выставлено по уровню после прикрепления к стене.

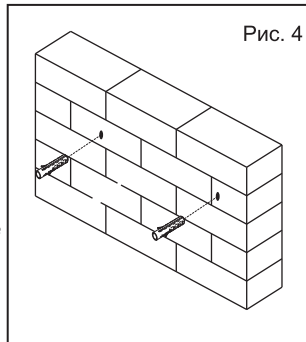

## Шаг 2 - Установка креплений на телевизор

**ВНИМАНИЕ!** Будьте предельно внимательны на данном этапе. По возможности не кладите телевизор экраном вниз

**ВНИМАНИЕ:** данное основание снабжено наборами шурупов разного диаметра и длины, чтоб Вы могли подобрать подходящие к Вашему телевизору. Не все крепежи из набора будут использованы. Если ни один тип шурупов не подходит к Вашему телевизору, обратитесь к специалисту.

Определите подходящий тип шурупов, осмотрев заднюю стенку телевизора: если задняя стенка телевизора плоская, и отверстия в стенке расположены вровень с поверхностью, то следует использовать короткие шурупы, если задняя стенка телевизора не плоская, имеются выступы, то следует использовать длинные шурупы, также могут потребоваться прокладки.

Определите подходящий диаметр шурупов, аккуратно попробовав поочередно вернуть в отверстия шурупы разных типов (М4, М6 или М8). Не прикладывайте при этом усилия. Почувствовав сопротивление, попробуйте вернуть шуруп меньшего диаметра.

Установите крепления на задней стенке телевизора, и закрепите подходящими шурупами (рис. 6). Если Вы используете шурупы М4 или М6, Вам также могут потребоваться шайбы М6. Для шурупов М8 шайбы не нужны. Для установки креплений на телевизорах с неровной задней стенкой, Вам могут потребоваться прокладки. Используйте прокладки только в случае необходимости.

Для телевизоров с плоской задней стенкой

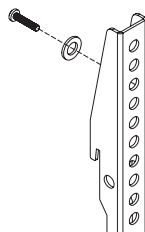

Для телевизоров с неровной задней стенкой



Рис. 5

## Шаг 3 - Завершение сборки

Аккуратно поднимите телевизор и установите его на кронштейне. Не отпускайте телевизор до пор, пока он не зафиксируется на кронштейне.

Проденьте предохранительную рейку через кронштейн. Для дополнительной безопасности на предохранительную рейку можно надеть замок (не входит в комплект).

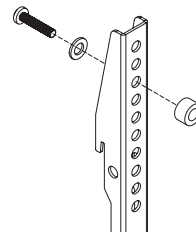
**Внимание:** в целях предотвращения падения телевизора с кронштейна предохранительная рейка должна находиться в указанном положении в течение всего срока эксплуатации.

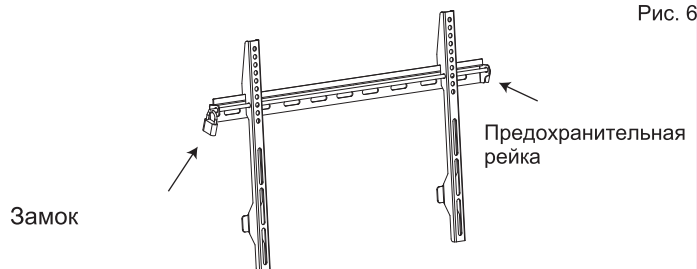

Регулярно протирайте кронштейн сухой тряпкой. Периодически проверяйте, надежно ли затянуты шурупы, в случае необходимости затяните шурупы снова.

Производитель:

Ningbo Cinemount Design & Manufacturing Co., Ltd.

Нинбо Синемаунт Дизайн энд Мэньюфэчуринг Ко., Лтд.  
128W, Songlin RD, Shangqiao Sci-tec Industrial Park, Fenghua,  
China, 315500

128В, Сунлинь РД., Научно-технический Индустриальный парк  
Шанцяо, Фэнхуа, Китай, 315500

Импортер:

И.П. Трегубов В. Ю.

Российская Федерация, 692651, Приморский край,  
Михайловский район, село Михайловка, квартал 3, дом 2,  
квартира 37