

# G435

SETUP GUIDE | GUIDE D'INSTALLATION

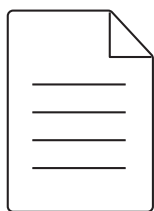

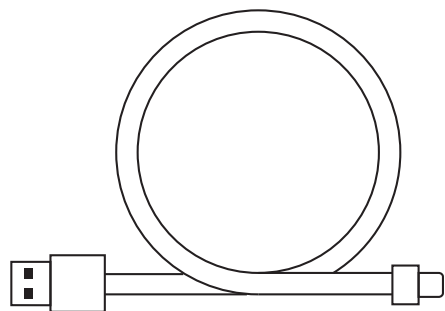
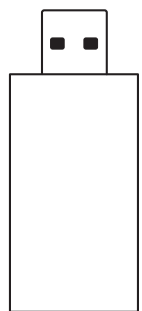

ENGLISH . . . . .	.3	ČESKÁ VERZE . . . . .	138
DEUTSCH. . . . .	12	SLOVENČINA. . . . .	.147
FRANÇAIS . . . . .	21	УКРАЇНСЬКА . . . . .	156
ITALIANO . . . . .	30	EESTI . . . . .	165
ESPAÑOL . . . . .	39	LATVISKI . . . . .	.174
PORTUGUÊS . . . . .	48	LIETUVIŲ . . . . .	183
NEDERLANDS . . . . .	57	БЪЛГАРСКИ . . . . .	192
SVENSKA . . . . .	66	HRVATSKI. . . . .	201
DANSK . . . . .	75	SRPSKI . . . . .	210
NORSK . . . . .	84	SLOVENŠČINA . . . . .	219
SUOMI . . . . .	93	ROMÂNĂ . . . . .	228
ΕΛΛΗΝΙΚΑ . . . . .	102	TÜRKÇE . . . . .	237
ПО-РУССКИ . . . . .	111	246 . . . . .	العربية
PO POLSKU . . . . .	120	255 . . . . .	עברית
MAGYAR . . . . .	129		

# LIGHTSPEED CONNECTION

Connect to your PC, Mac, PlayStation 5 or 4 with LIGHTSPEED Wireless Technology

- Insert receiver into the USB port of your device.

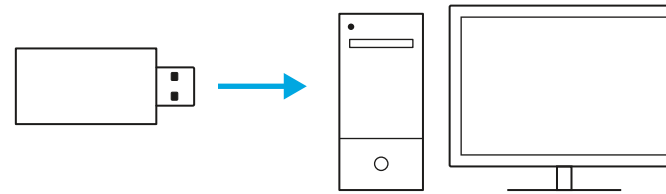

- Press the Power button for minimum 1.5 sec.

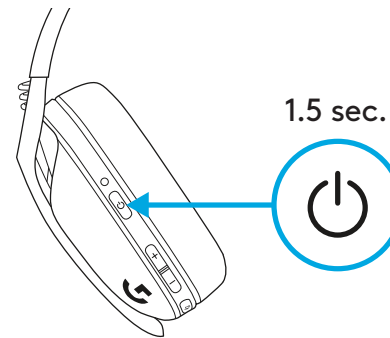

- The LED turns cyan once connected.

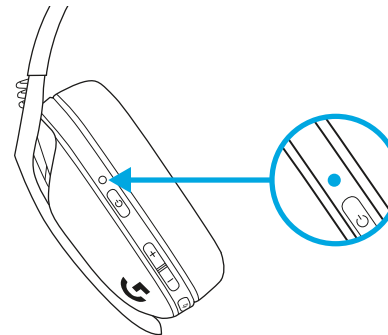

# BLUETOOTH CONNECTION

- Press 3 seconds or longer of the Power and Mute button.

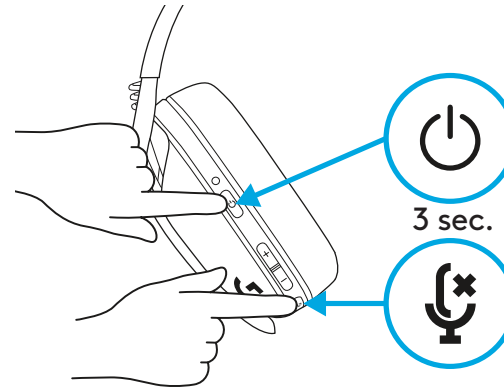

- LED will flash blue as it enters pairing mode.

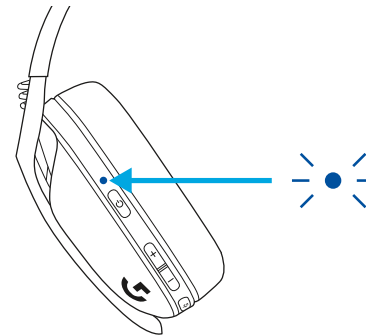

- Connect to your preferred device.

- G435 can connect to a single *bluetooth* device at a time.

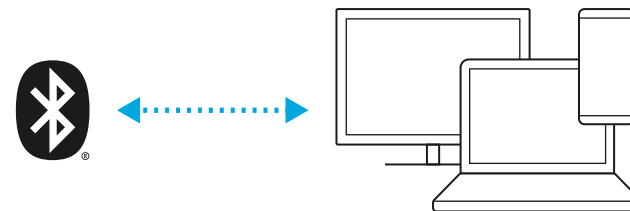

# SWITCH BETWEEN LIGHTSPEED AND BLUETOOTH

- Press 3 seconds or longer of the Mute button.

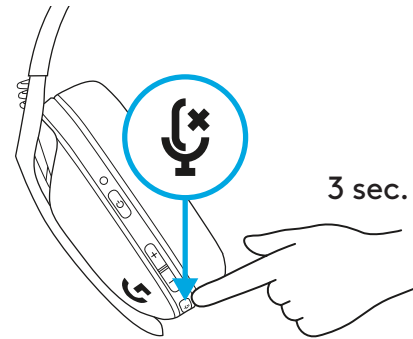

- Switch to LIGHTSPEED, LED will light cyan for 5 seconds.

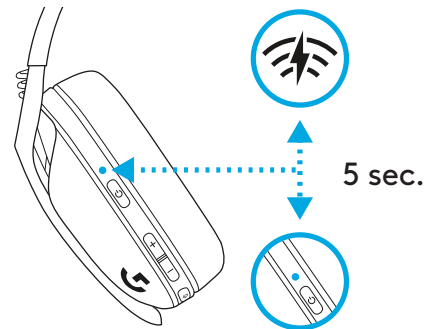

- Switch to Bluetooth, LED will light blue for 5 seconds.

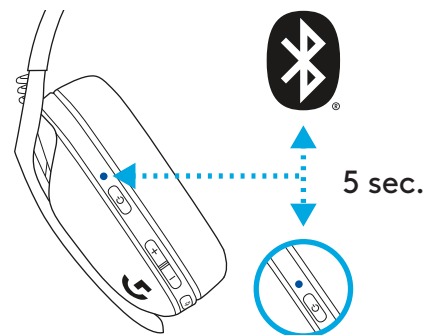

# POWER ON AND OFF

## Power ON

- Press the Power button for 1.5 seconds when the headset is OFF.

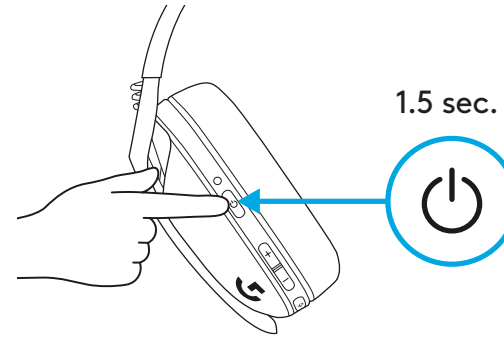

## Power OFF

- Press the Power button for 3 seconds when the headset is ON.

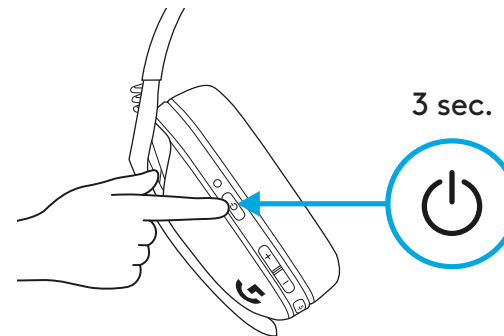

## Auto Shutoff

- After 30 minutes of inactivity.



# BATTERY CHECK

- Single press Power button, when headset is ON
  - Battery 31% to 100% the LED will show **green** for 5 seconds.

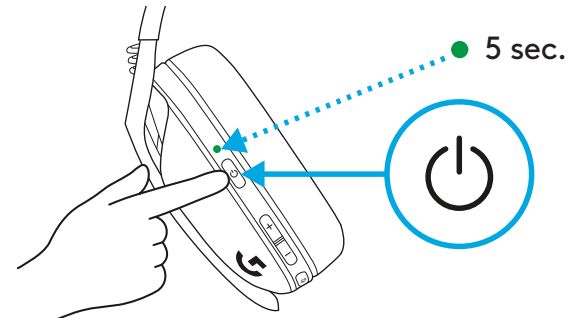

- Battery 15% to 30% the LED will show **red** for 5 seconds.

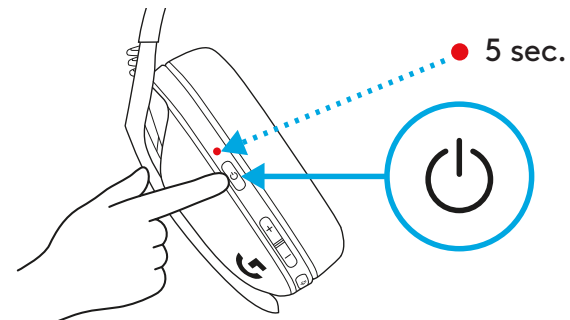

- Battery <15% the LED will flash **red** for 5 seconds.

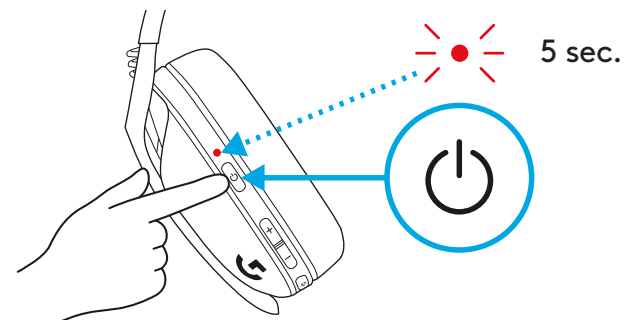



# SIDETONE

Sidetone lets you hear your voice while communicating with other people. It mirrors the experience of talking on a phone and allows you to adjust your speaking volume to a proper level.

- Enable Sidetone
  - Double press the Mute button and the LED will flash twice in **orange**.

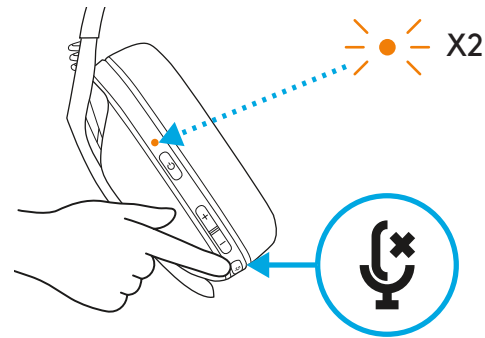

- Disable Sidetone
  - Double press the Mute button and the LED will flash once in **orange**.

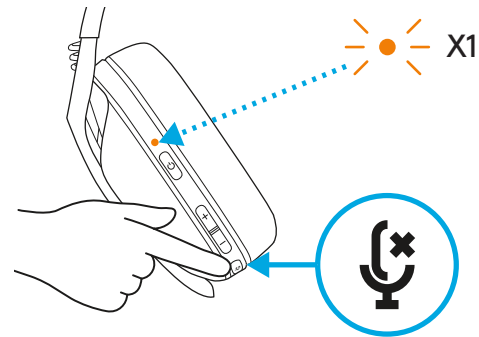

- Adjust Sidetone

- UP = Single press Mute button + Volume UP.

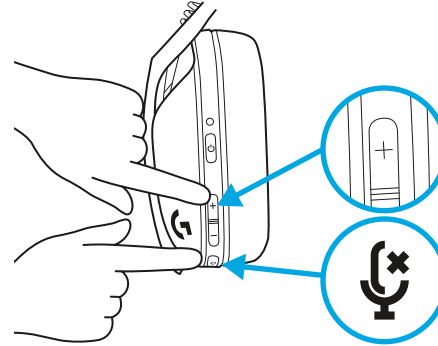

- DOWN = Single press Mute button + Volume DOWN.

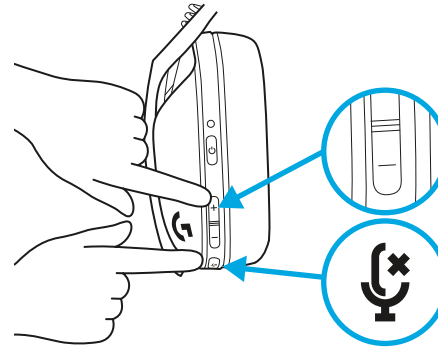

## SPARE PARTS

- Earpads
- Wireless USB Receiver
- Charging Cable

## RECYCLING

We encourage you to resell or donate working products. Otherwise, batteries, electronic and electrical equipment should not be disposed of with household waste. Wherever possible, they should be segregated and brought to an appropriate collection point to enable recycling and avoid potential impacts on the environment and human health. For more information, contact your local authorities or place of purchase, or visit [www.logitech.com/recycling](http://www.logitech.com/recycling)

## QUESTIONS?

[logitechG.com/support/G435](http://logitechG.com/support/G435)

## BATTERY REMOVAL

1

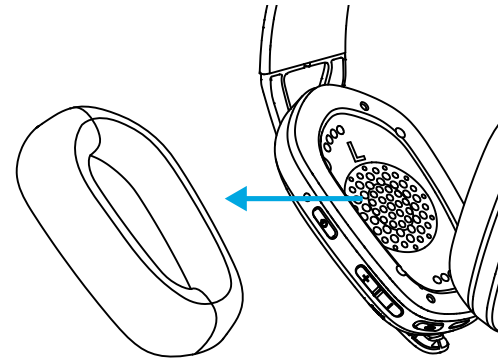

2

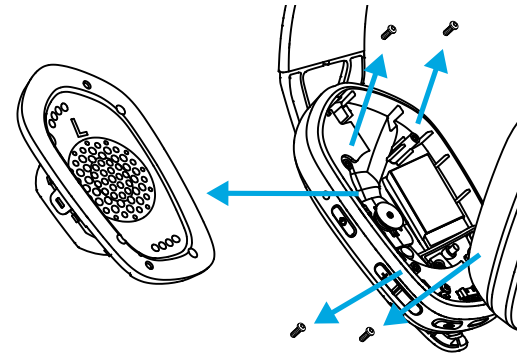

3

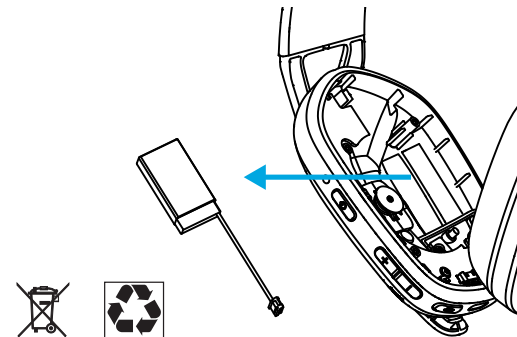

# LIGHTSPEED VERBINDUNG

Verbindung zu PC, Mac, PlayStation 5 oder 4 mit kabelloser LIGHTSPEED Technologie

– Den Empfänger am USB-Anschluss des Geräts anschließen.

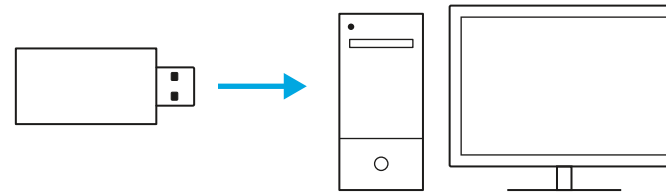

– Den Ein/Aus-Schalter 1,5 Sekunden lang gedrückt halten.

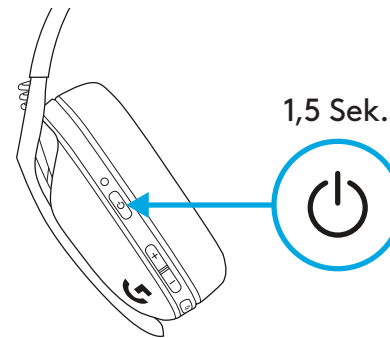

– Nach Herstellung der Verbindung wird die LED zyanfarben.

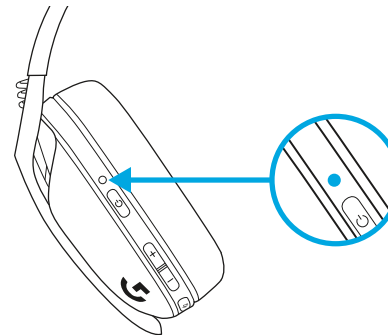

# BLUETOOTH-VERBINDUNG

- Den Ein/Aus-Schalter und die Stumschaltungstaste 3 Sekunden lang gedrückt halten.

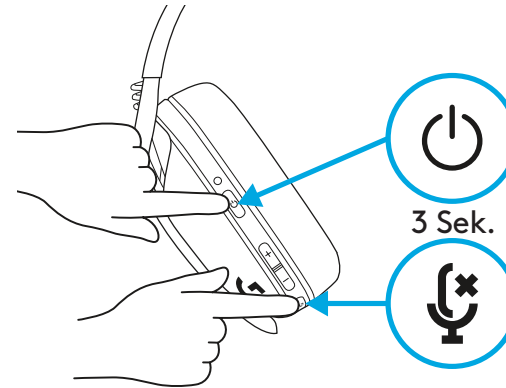

- Die LED blinkt **blau**, wenn der Pairing-Modus aktiviert wird.

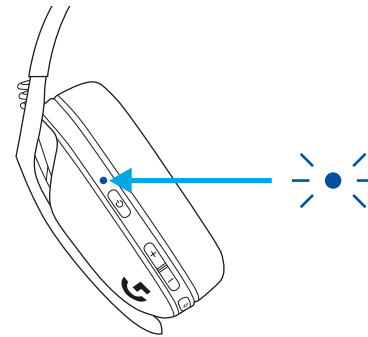

- Verbindung zum bevorzugten Gerät herstellen.

- G435 kann nur mit jeweils einem *Bluetooth*-Gerät gleichzeitig verbunden werden.

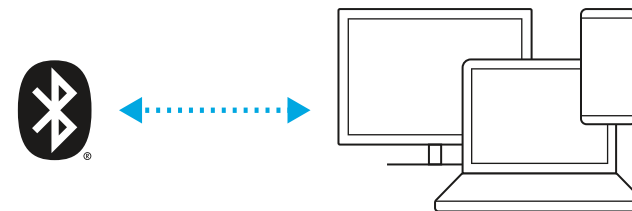

# WECHSELN ZWISCHEN LIGHTSPEED UND *BLUETOOTH*

- Den Ein/Aus-Schalter und die Stummschaltungstaste 3 Sekunden lang gedrückt halten.

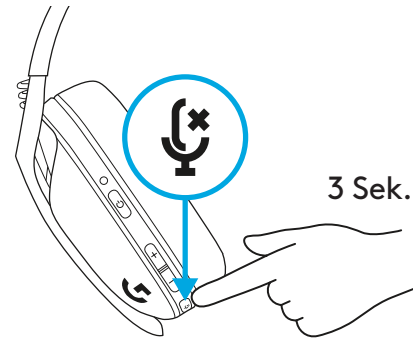

- Beim Umschalten zu LIGHTSPEED leuchtet die LED 5 Sekunden lang **zyanfarben**.

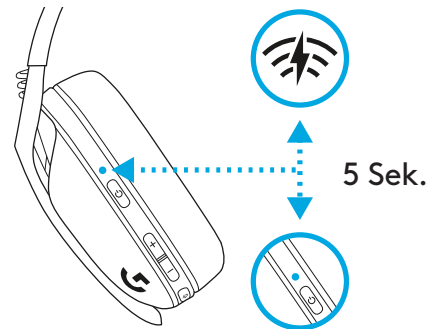

- Beim Umschalten zu *Bluetooth* leuchtet die LED 5 Sekunden lang **blau**.

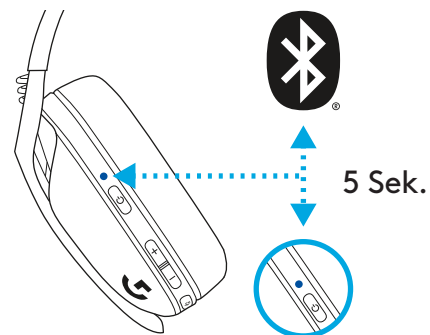

# EIN- UND AUSSCHALTEN

## Einschalten

- Wenn das Headset ausgeschaltet ist, den Ein/Aus-Schalter 1,5 Sekunden lang gedrückt halten.

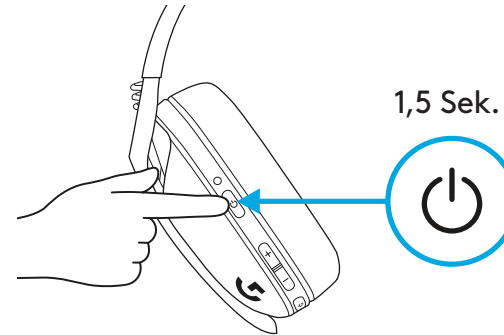

## Ausschalten

- Wenn das Headset eingeschaltet ist, den Ein/Aus-Schalter 3 Sekunden lang gedrückt halten.

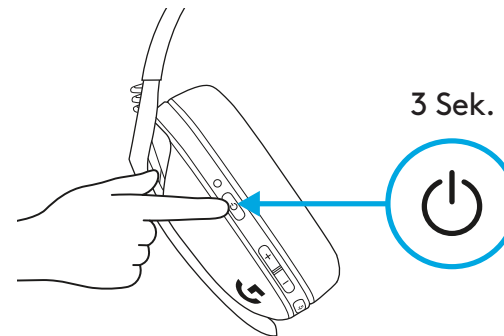

## Automatische Ausschaltung

- Nach 30 Sekunden Inaktivität.

# STUMMSCHALTEN/STUMMSCHALTUNG AUFHEBEN UND MAXIMALE LAUTSTÄRKE

Mikrofon stummschalten/Stummschaltung aufheben

- Stummschaltungstaste kurz drücken.

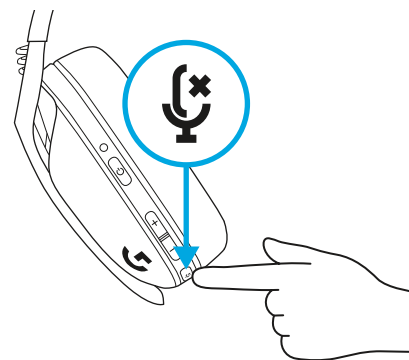

Max. Lautstärke festlegen

- Auf 100 dB festlegen
  - Die Stummschaltungstaste und die LAUTER-Taste mindestens 3 Sekunden lang gedrückt halten.
  - Die LED blinkt 3-mal orange.

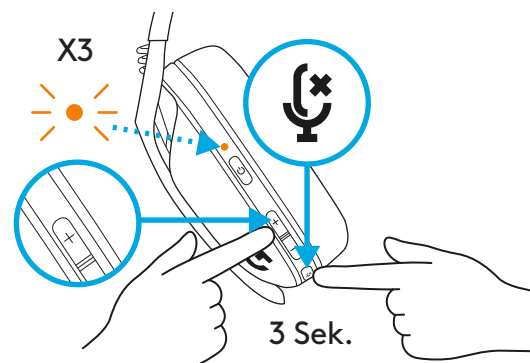

- Auf 85 dB einstellen
  - Die Stummschaltungstaste und die LEISER-Taste mindestens 3 Sekunden lang gedrückt halten.
  - Die LED leuchtet 5 Sekunden lang stetig orange.

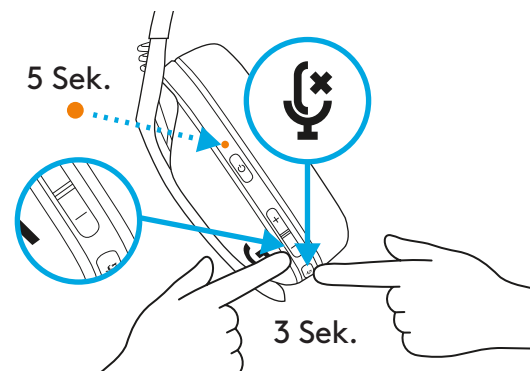



# AKKUSTANDANZEIGE

- Ein/Aus-Schalter einmal drücken, während Headset eingeschaltet ist
- Akkustand 31 % bis 100 %: LED leuchtet 5 Sekunden lang grün.

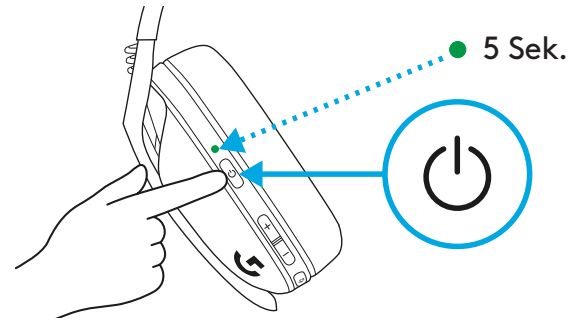

- Akkustand 15 % bis 30 %: LED leuchtet 5 Sekunden lang rot.

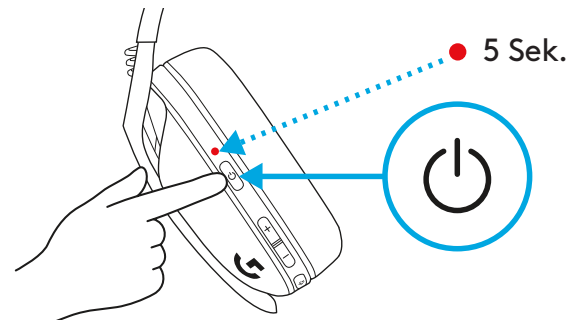

- Akkustand < 15 %: LED blinkt 5 Sekunden lang rot.

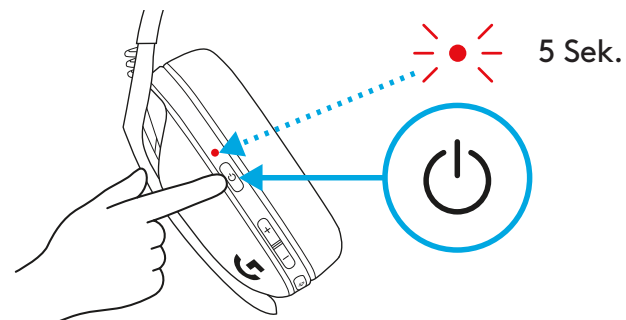

# SIDETONE

Mithilfe von Sidetone kannst du deine eigene Stimme hören, während du mit anderen sprichst. Dies wird erlebt wie bei einem Telefongespräch und ermöglicht es, die Sprachlautstärke angemessen einzustellen.

- Sidetone aktivieren
  - Stummschaltungstaste zweimal drücken.  
Die LED blinkt zweimal **orange**.

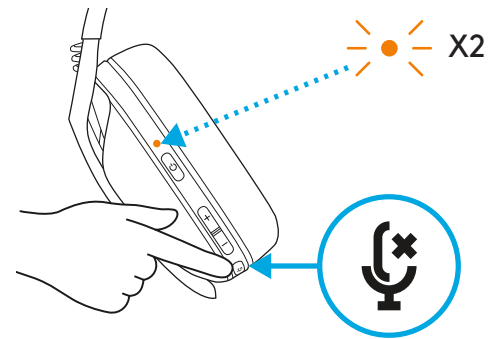

- Sidetone deaktivieren
  - Stummschaltungstaste zweimal drücken.  
Die LED blinkt einmal **orange**.

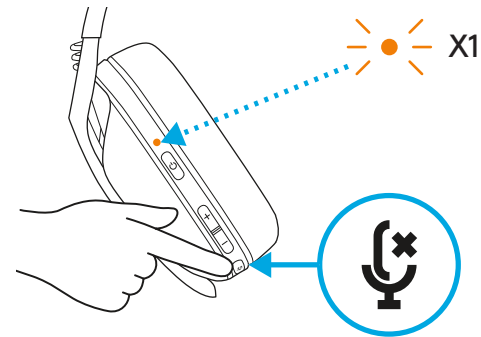

- Sidetone anpassen
  - LAUTER = Stummschaltungstaste + LAUTER einmal drücken.

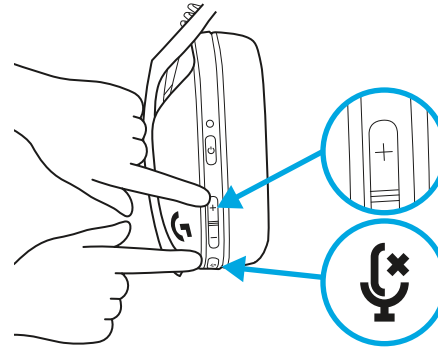

- LEISER = Stummschaltungstaste + LEISER einmal drücken.

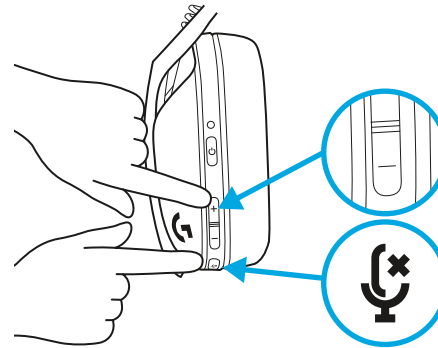

## ERSATZTEILE

- Ohrpolster
- Kabelloser USB-Empfänger
- Ladekabel

## RECYCLING

Wir empfehlen Ihnen, noch funktionierende Produkte weiterzuverkaufen oder zu spenden. Andernfalls dürfen Batterien sowie elektrische und elektronische Geräte nicht mit dem Hausmüll entsorgt werden. Wo immer möglich sollten solche Geräte getrennt und bei einer geeigneten Sammelstelle abgeliefert werden, um fachgerechtes Recycling zu gewährleisten und mögliche Auswirkungen auf die Umwelt und die menschliche Gesundheit zu vermeiden. Weitere Informationen erhalten Sie von Ihrer örtlichen Behörde bzw. Verkaufsstelle oder unter [www.logitech.com/recycling](http://www.logitech.com/recycling).

## FRAGEN?

[logitechG.com/support/G435](http://logitechG.com/support/G435)

## ENTFERNEN DES AKKUS

1

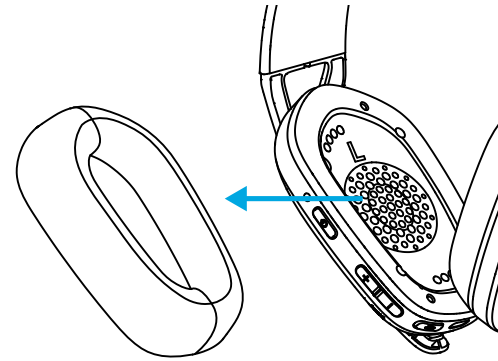

2

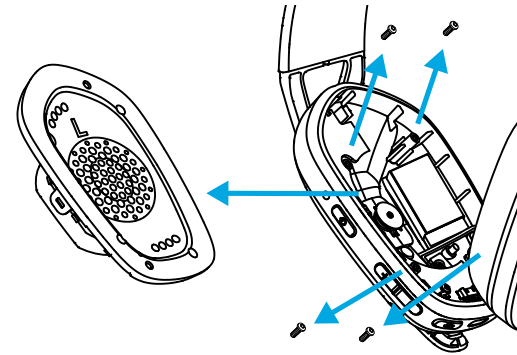

3

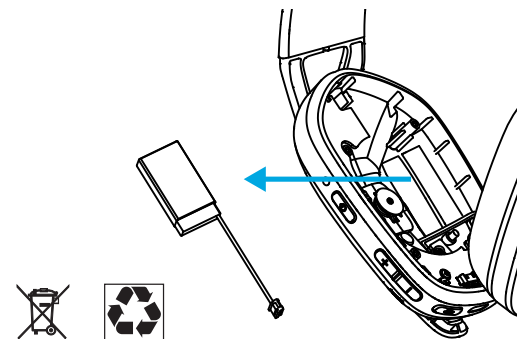

# CONNEXION LIGHTSPEED

Connectez-vous à votre PC, Mac, PlayStation 5 ou 4 avec la technologie sans fil LIGHTSPEED

– Insérez le récepteur dans le port USB de votre dispositif.

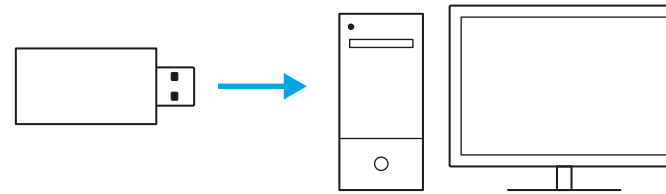

– Maintenez le bouton Marche/Arrêt enfoncé pendant au moins 1,5 seconde.

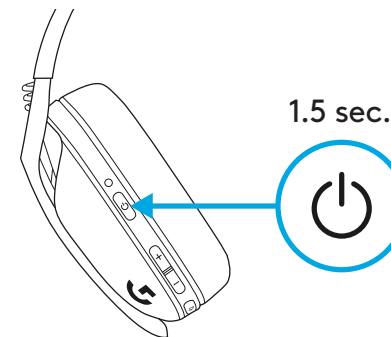

– Une fois la connexion effectuée, le témoin lumineux devient cyan.

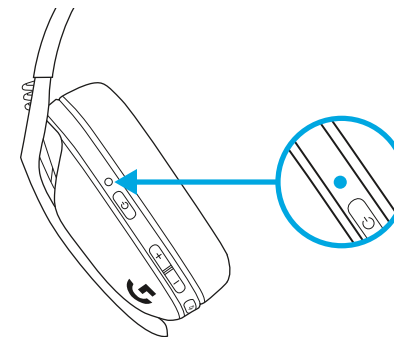

# CONNEXION *BLUETOOTH*

- Appuyez pendant au moins 3 secondes sur le bouton Marche/Arrêt et Sourdine.

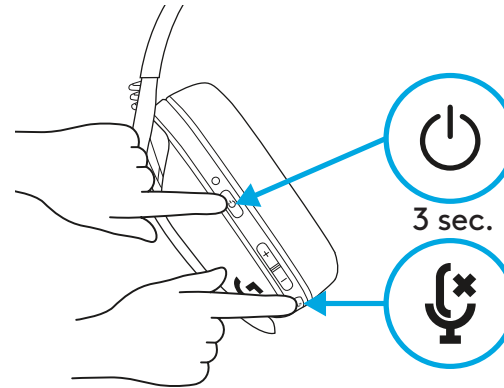

- Le témoin lumineux clignotera en **bleu** en entrant en mode de couplage.

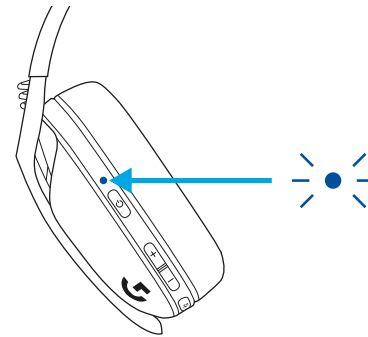

- Connectez-vous au dispositif de votre choix.

- G435 peut se connecter à un seul dispositif *Bluetooth* à la fois.

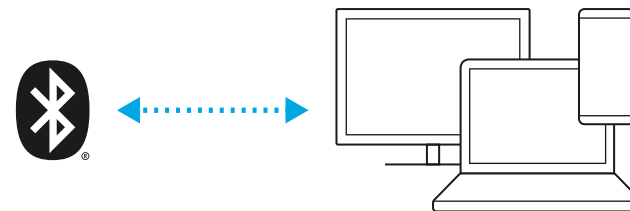

## BASCULEZ ENTRE LES TECHNOLOGIES LIGHTSPEED ET *BLUETOOTH*

- Appuyez pendant au moins 3 secondes sur le bouton Sourdine.

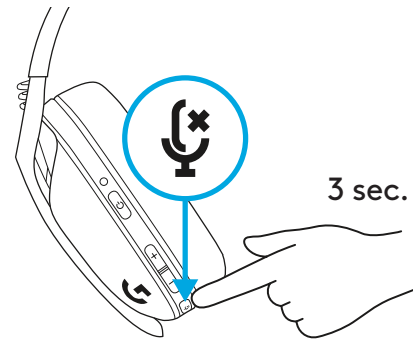

- En passant sur LIGHTSPEED, le voyant lumineux s'allumera en **cyan** pendant 5 secondes.

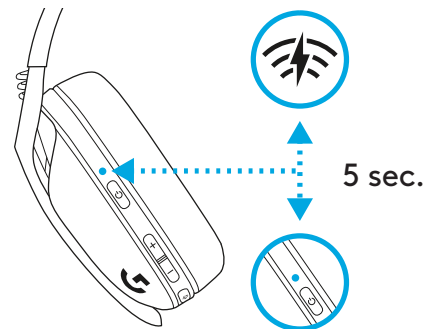

- En passant sur *Bluetooth*, le témoin lumineux s'allumera en **bleu** pendant 5 secondes.

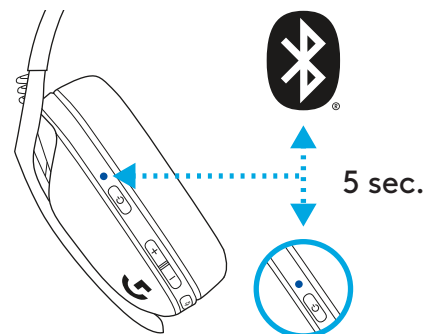

# MISE SOUS TENSION ET HORS TENSION

## Mise sous tension

- Appuyez sur le bouton Marche/Arrêt pendant 1,5 seconde lorsque le casque est hors tension.

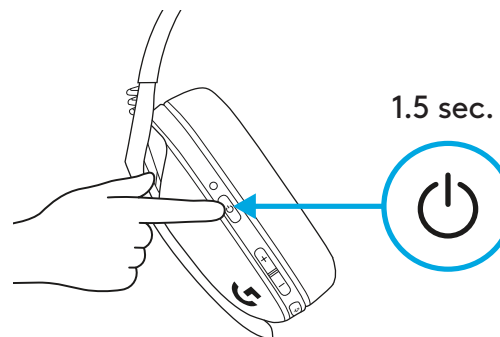

## Mise hors tension

- Appuyez sur le bouton Marche/Arrêt pendant 3 secondes lorsque le casque est sous tension.

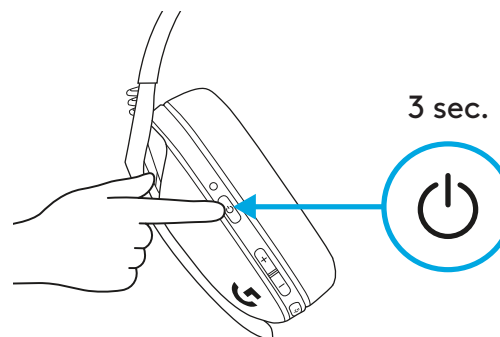

## Mise hors tension automatique

- Après 30 minutes d'inactivité.



# ACTIVER/DÉSACTIVER LA SOURDINE ET LE VOLUME MAXIMUM

ACTIVER/DÉSACTIVER la sourdine du micro

- Appuyez brièvement sur le bouton Sourdine.

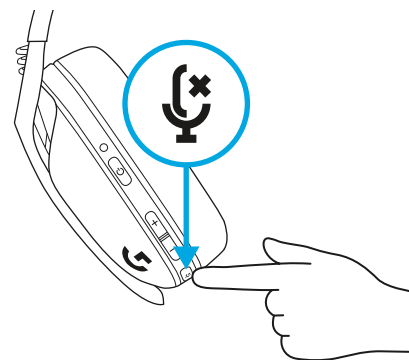

Définir sur le volume maximum

- Définir sur 100 dB
  - Appuyez pendant au moins 3 secondes sur le bouton Sourdine et Volume+.
  - Le témoin lumineux clignotera en orange 3 fois.

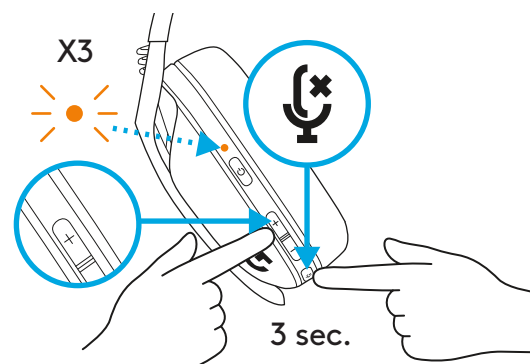

- Définir sur 85 dB

- Appuyez pendant au moins 3 secondes sur le bouton Sourdine et Volume-.
- Le témoin lumineux s'allumera en orange pendant 5 secondes.

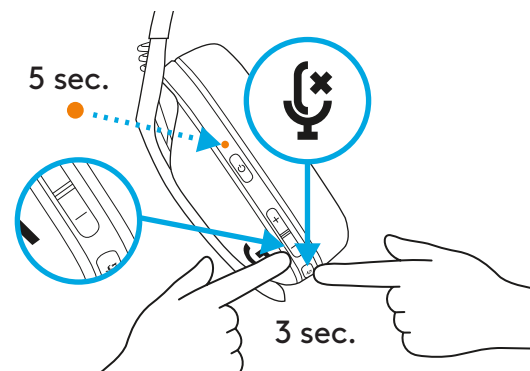

# VÉRIFICATION DE LA BATTERIE

- Appuyez une fois sur le bouton Marche/Arrêt lorsque le casque est sous tension.
- Si le niveau de la batterie se situe entre 31 et 100%, le témoin lumineux s'allume en **vert** pendant 5 secondes.

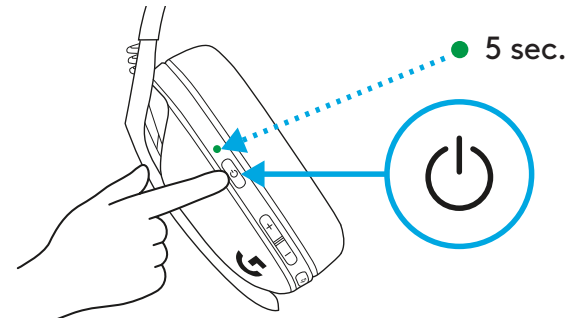

- Si le niveau de la batterie se situe entre 15 et 30%, le témoin lumineux s'allume en **rouge** pendant 5 secondes.

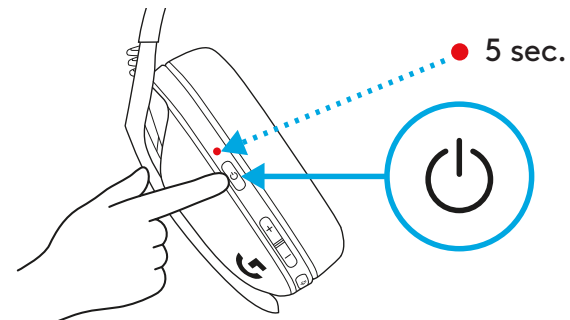

- Si le niveau de la batterie se situe en dessous de 15%, le témoin lumineux clignote en **rouge** pendant 5 secondes.

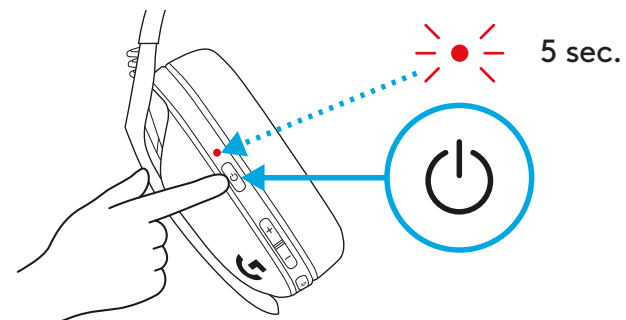

## EFFET LOCAL

L'effet local vous permet d'entendre votre voix pendant vos communications avec d'autres personnes. Tout comme pendant une communication téléphonique, vous pouvez ajuster le volume de votre voix à un niveau adéquat.

- Activer l'effet local
  - Appuyez deux fois sur le bouton Sourdine et le témoin lumineux clignotera deux fois en orange.

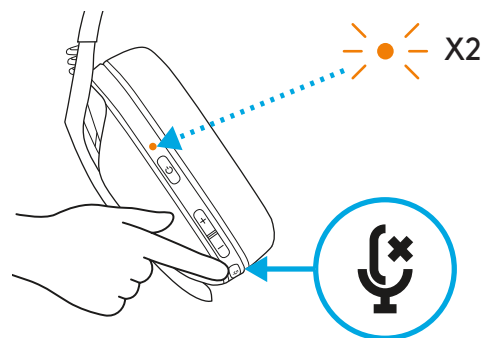

- Désactiver l'effet local
  - Appuyez deux fois sur le bouton Sourdine et le témoin lumineux clignotera une fois en orange.

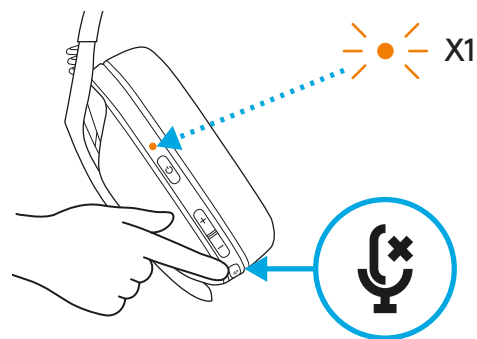

– Réglage de l'effet local

- PLUS = Appuyez une fois sur le bouton Sourdine et Volume+.

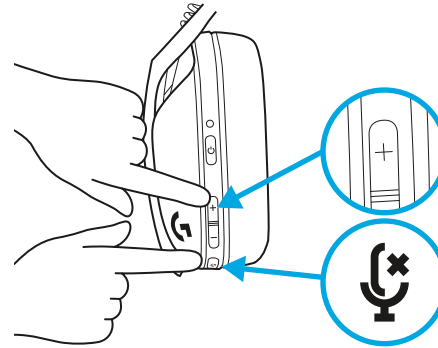

- MOINS = Appuyez une fois sur le bouton Sourdine et Volume-.

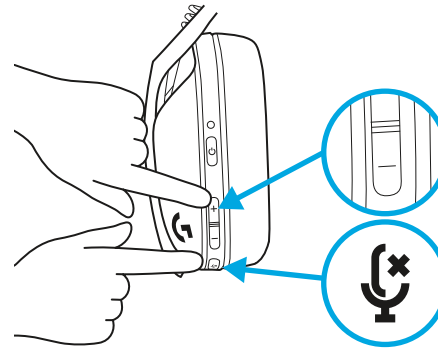

## PIÈCES DE RECHANGE

- Oreillettes
- Récepteur USB sans fil
- Câble de charge

## RECYCLAGE

Nous vous encourageons à revendre ou à donner les produits fonctionnels. Les piles ainsi que l'équipement électronique et électrique ne doivent pas être jetés avec les déchets ménagers. Dans la mesure du possible, ils doivent être triés et déposés dans un centre de collecte adéquat pour permettre leur recyclage et éviter tout impact potentiel sur l'environnement et la santé humaine. Pour en savoir plus, contactez les autorités locales ou le point de vente, ou rendez-vous sur le site [www.logitech.com/recycling](http://www.logitech.com/recycling)

## DES QUESTIONS?

[logitechG.com/support/G435](http://logitechG.com/support/G435)

## INSTRUCTIONS DE RETRAIT

1

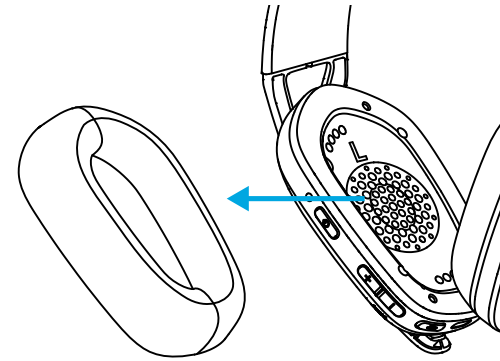

2

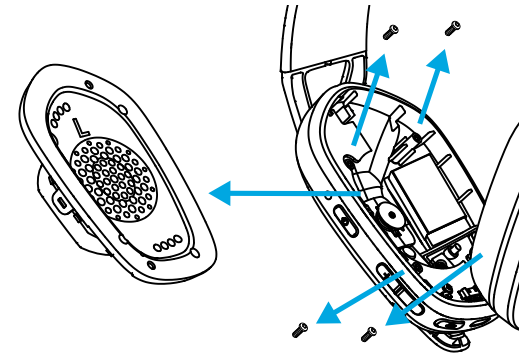

3

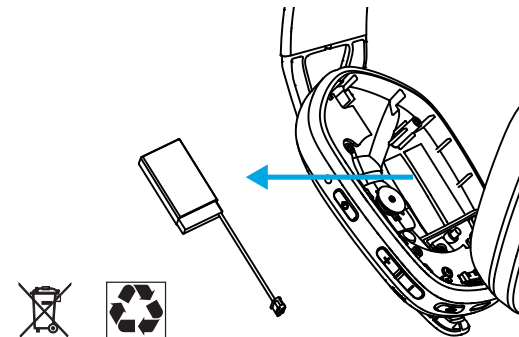

## CONNESSIONE LIGHTSPEED

Connettiti a PC, Mac, PlayStation 5 o 4 con la tecnologia wireless LIGHTSPEED

– Inserisci il ricevitore nella porta USB del tuo dispositivo.

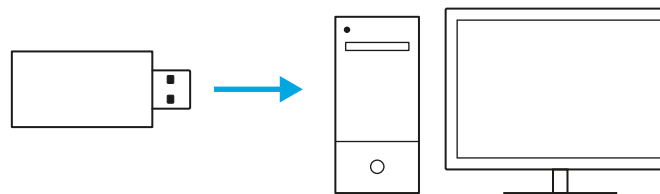

– Tieni premuto il pulsante di accensione per 1,5 secondi minimo.

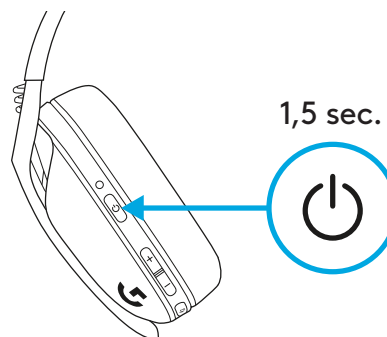

– Il LED diventa color **ciano** una volta connesso.

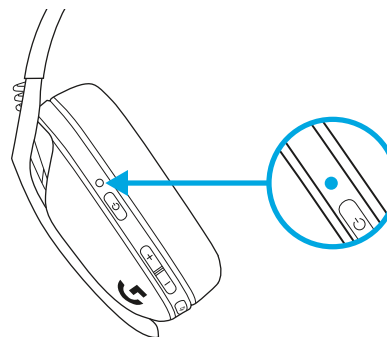

## CONNESSIONE *BLUETOOTH*

- Premi i pulsanti di accensione e disattivazione audio per 3 secondi minimo.

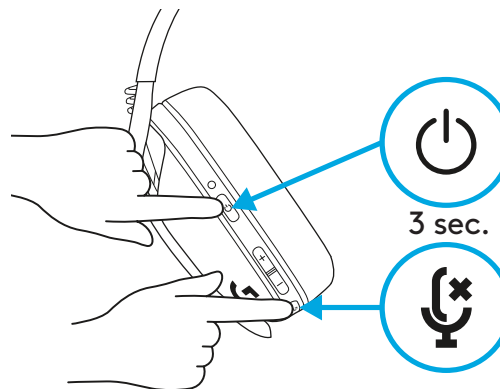

- Il LED lampeggerà in **blu** quando entrerà in modalità associazione.

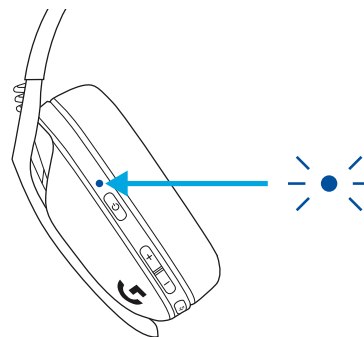

- Connettiti al dispositivo desiderato.

- G435 può essere connesso ad un solo dispositivo *bluetooth* alla volta.

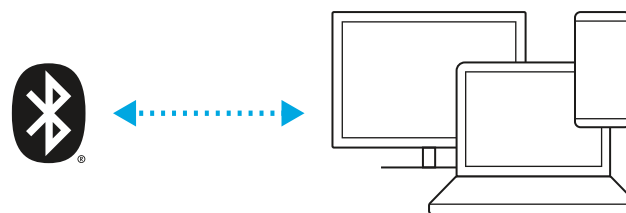

## PASSA DA LIGHTSPEED A *BLUETOOTH*

- Premi il pulsante di disattivazione audio per 3 secondi minimo.

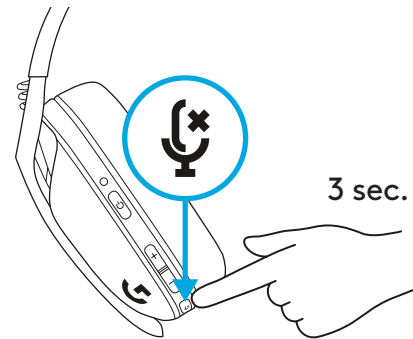

- Passando a LIGHTSPEED, il LED diventerà color **ciano** per 5 secondi.

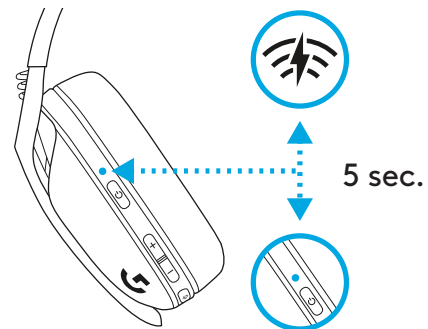

- Passando a *Bluetooth*, il LED diventerà **blu** per 5 secondi.

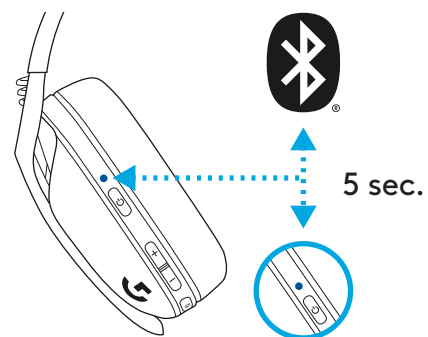



# ACCENSIONE E SPEGNIMENTO

## Accensione

- Premi il pulsante di accensione per 1,5 secondi quando la cuffia non è accesa.

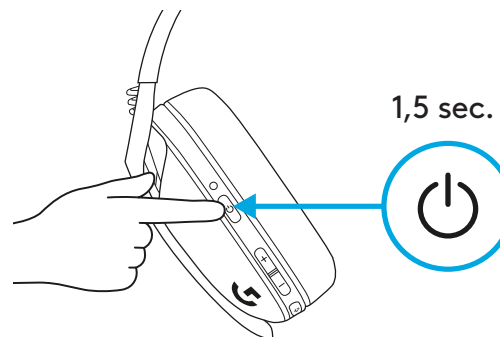

## Spegnimento

- Premi il pulsante di accensione per 3 secondi quando la cuffia è accesa.

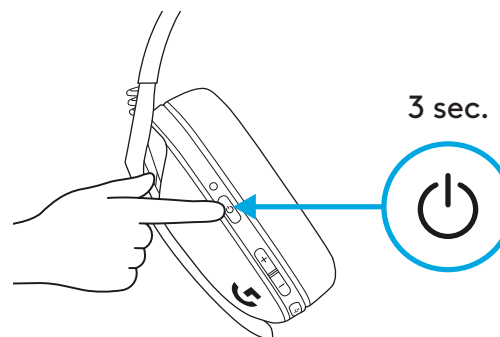

## Spegnimento automatico

- Dopo 30 minuti di inattività.

# ATTIVA/DISATTIVA MICROFONO E VOLUME MAX

## ATTIVA/DISATTIVA microfono

- Premi brevemente il pulsante di disattivazione audio.

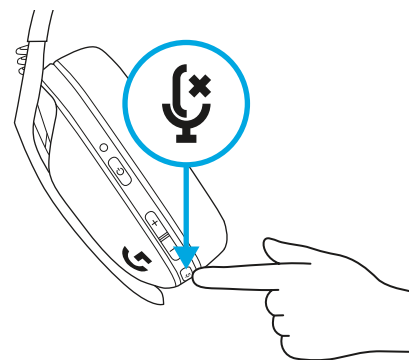

## Imposta volume MAX

- Imposta a 100 dB
  - Premi il pulsante di disattivazione audio + volume SU per 3 secondi minimo.
  - Il LED lampeggerà in **arancione** per 3 volte.

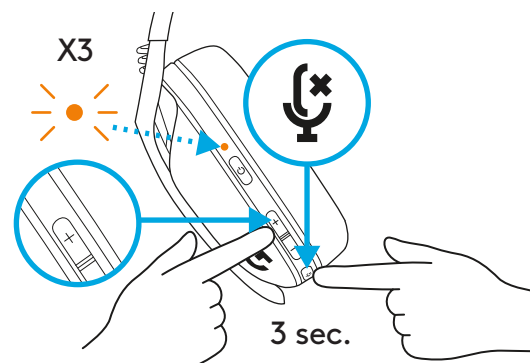

- Imposta a 85 dB
  - Premi il pulsante di disattivazione audio + volume GIÙ per 3 secondi minimo.
  - Il LED diventerà **arancione** fisso per 5 secondi.

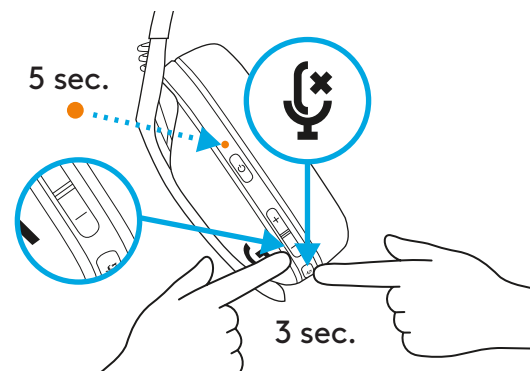

## VERIFICA CARICA BATTERIA

- Premi una volta il pulsante di accensione quando la cuffia è accesa
- Batteria carica 31%-100%: il LED diventerà **verde** per 5 secondi.

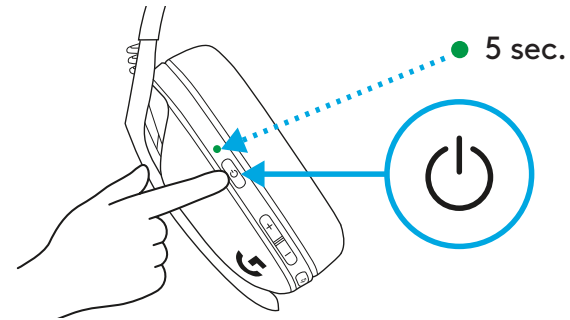

- Batteria carica 15%-30%: il LED diventerà **rosso** per 5 secondi.

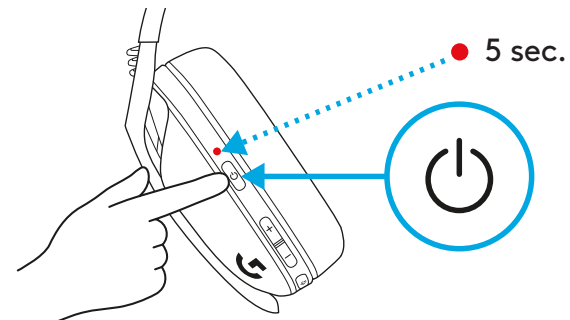

- Batteria carica <15%: il LED lampeggerà in **rosso** per 5 secondi.

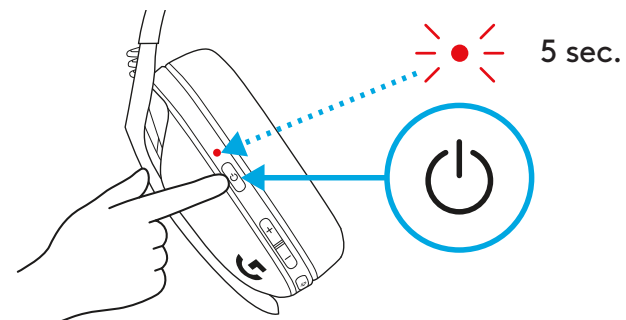

# RIVERBERO

Il riverbero ti permette di sentire la tua voce mentre parli con gli altri. È simile a quando parli al telefono e ti permette di regolare il volume al giusto livello.

## – Attiva riverbero

- Premi due volte il pulsante di disattivazione audio e il LED lampeggerà due volte in **arancione**.

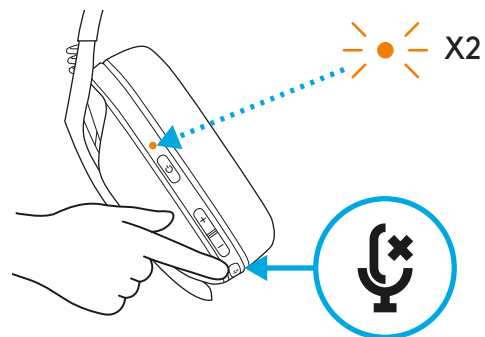

## – Disattiva riverbero

- Premi due volte il pulsante di disattivazione audio e il LED lampeggerà una volta in **arancione**.

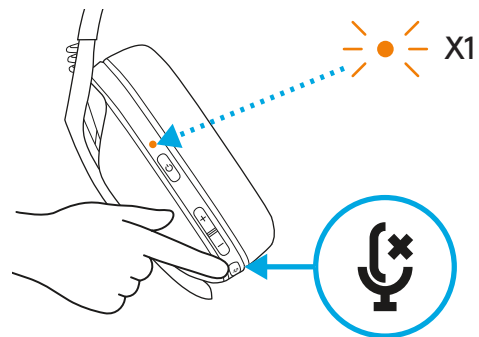

– Regola riverbero

- SU = Premi una volta il pulsante di disattivazione audio + volume SU.

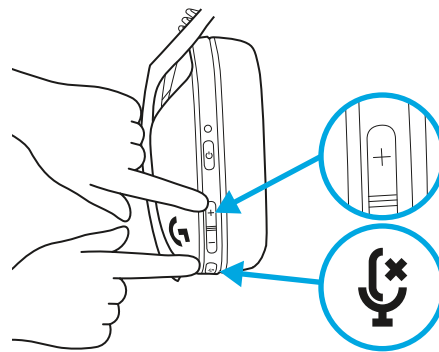

- GIÙ = Premi una volta il pulsante di disattivazione audio + volume GIÙ.

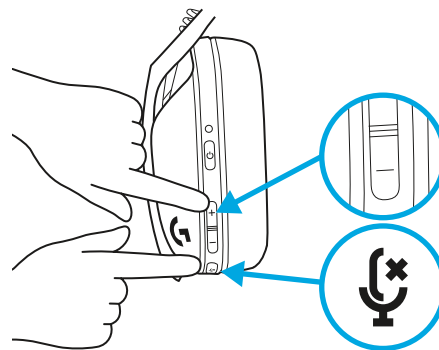

## PARTI DI RICAMBIO

- Imbottiture auricolari
- Ricevitore USB wireless
- Cavo di ricarica

## RICICLO

Ti invitiamo a rivendere o donare i prodotti funzionanti. In alternativa, le batterie e le apparecchiature elettriche ed elettroniche non devono essere smaltite con i rifiuti domestici. Ove possibile, devono essere separate e portate a un punto di raccolta appropriato per consentirne il riciclo ed evitare un potenziale impatto sull'ambiente e sulla salute dell'uomo. Per ulteriori informazioni, contatta le autorità locali o il rivenditore oppure visita il sito Web [www.logitech.com/recycling](http://www.logitech.com/recycling)

## HAI DOMANDE?

[logitechG.com/support/G435](http://logitechG.com/support/G435)

## RIMOZIONE DELLE BATTERIE

1

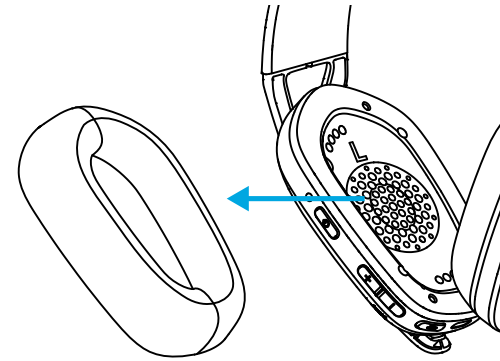

2

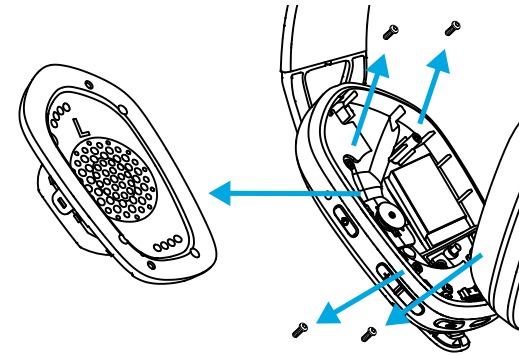

3

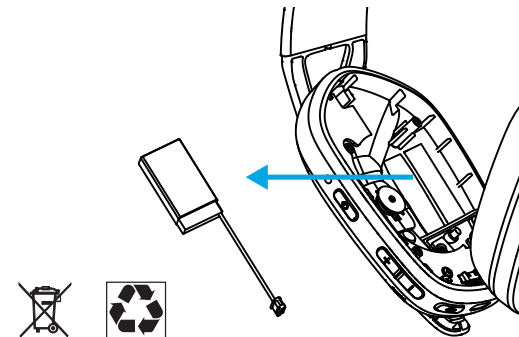

# CONEXIÓN LIGHTSPEED

Conecta a tu PC, Mac, PlayStation 5 o 4 con tecnología inalámbrica LIGHTSPEED

– Inserta el receptor en el puerto USB de tu dispositivo.

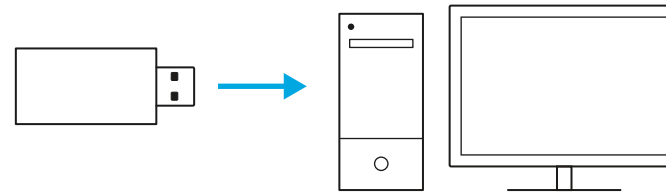

– Mantén pulsado el botón de encendido un mínimo de 1,5 segundos.

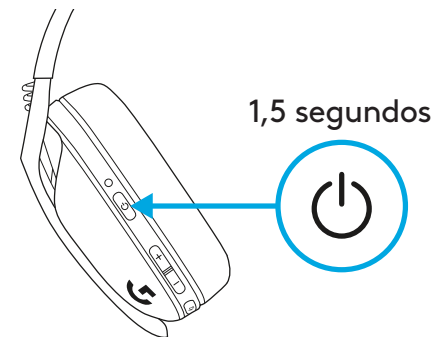

– El LED se vuelve **cian** una vez conectado.

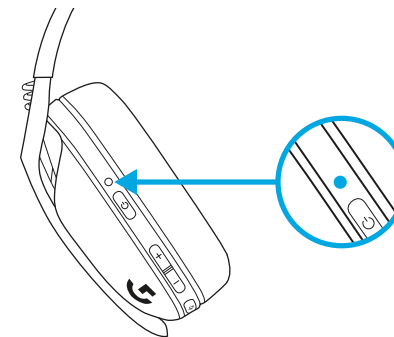

# CONEXIÓN *BLUETOOTH*

- Pulsa 3 segundos o más el botón de encendido y de silencio.

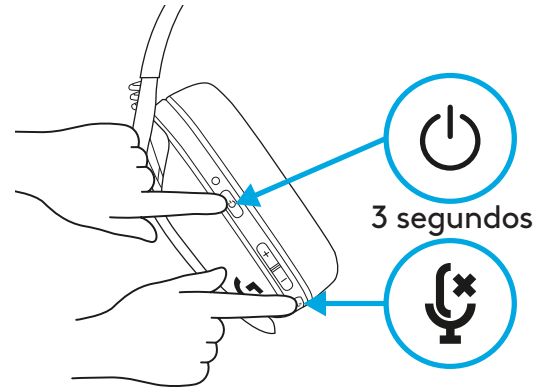

- El LED emitirá destellos **azules** al entrar en modo de emparejamiento.

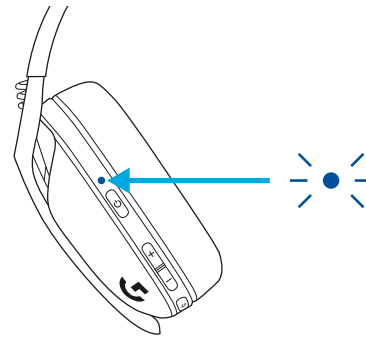

- Conecta a tu dispositivo preferido.

- Los auriculares G435 pueden conectarse a un único dispositivo *bluetooth* a la vez.

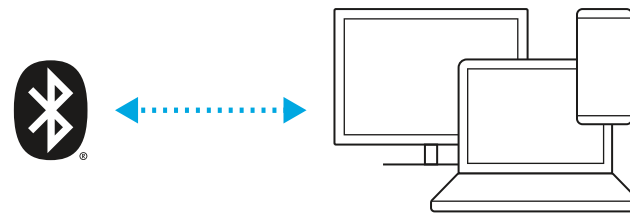



## ALTERNA ENTRE LIGHTSPEED Y BLUETOOTH

- Pulsa 3 segundos o más el botón de silencio.

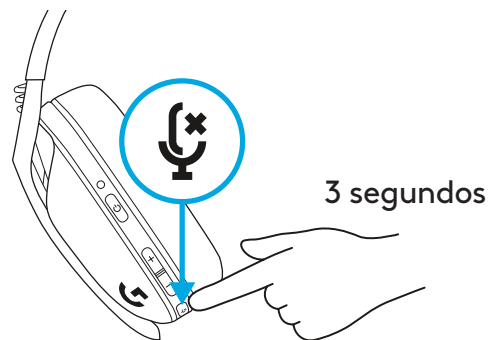

- Cambia a LIGHTSPEED, el LED se iluminará en **cian** durante 5 segundos.

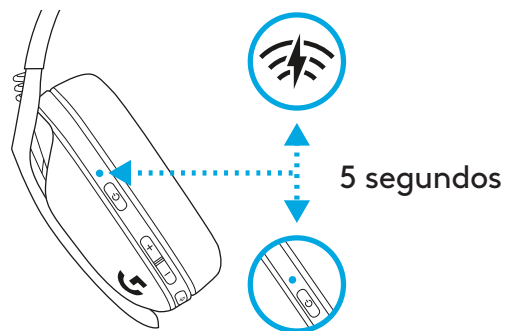

- Cambia a *Bluetooth*, el LED se iluminará en **azul** durante 5 segundos.

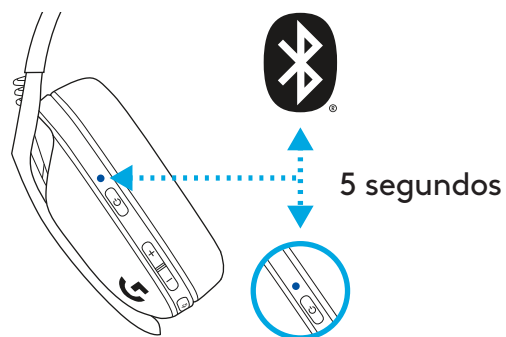

# ENCENDIDO Y APAGADO

## ENCENDIDO

- Pulsa el botón de encendido durante 1,5 segundos cuando los auriculares estén apagados.

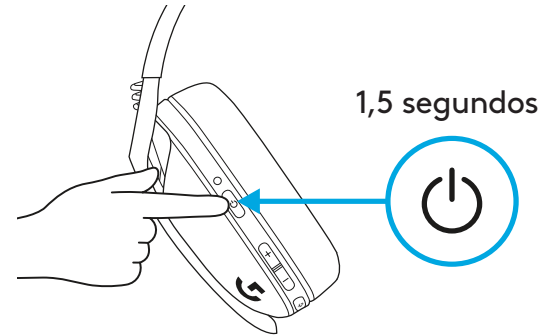

## APAGADO

- Pulsa el botón de encendido durante 3 segundos cuando los auriculares estén encendidos.

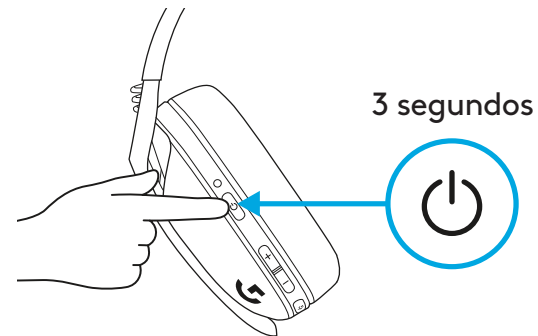

## Apagado automático

- Después de 30 minutos de inactividad.

# SILENCIAR/REACTIVAR SONIDO Y VOLUMEN MÁXIMO

## SILENCIAR/REACTIVAR micrófono

- Pulsación breve del botón de silencio.

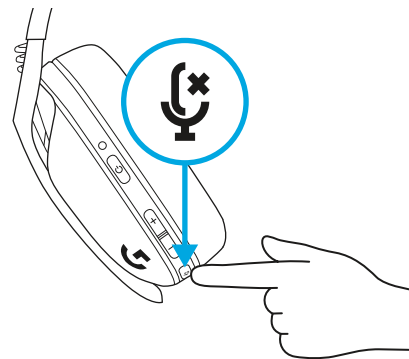

## Establecer volumen máximo

- Establecer a 100 dB
  - Pulsa 3 segundos o más el botón de silencio + SUBIR volumen.
  - El LED emitirá destellos **naranja** 3 veces.

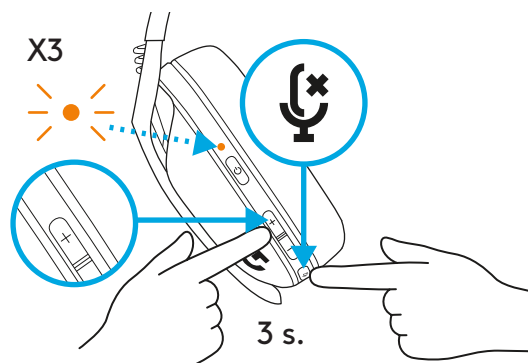

- Establecer a 85 dB
  - Pulsa 3 segundos o más el botón de silencio + BAJAR volumen.
  - El LED se volverá **naranja** permanente durante 5 segundos.

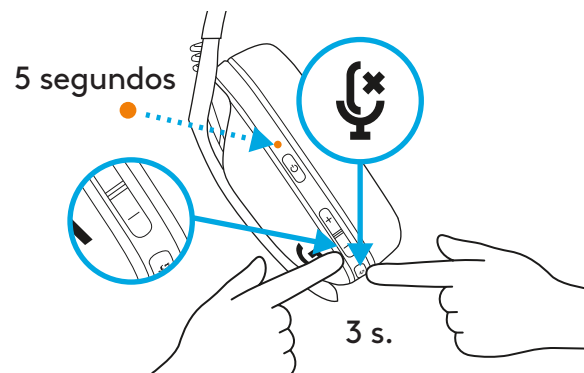

# COMPROBACIÓN DE CARGA

- Una sola pulsación del botón de encendido, con los auriculares encendidos
- Batería del 31% al 100% el LED se mostrará **verde** durante 5 segundos.

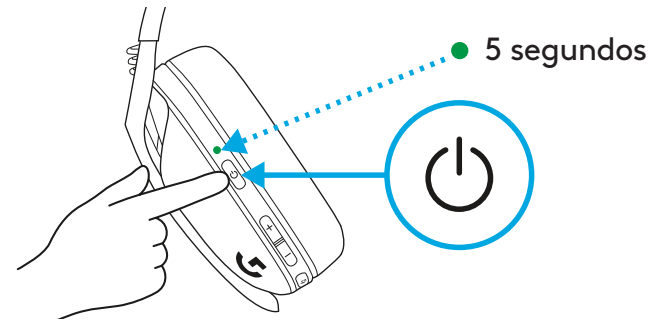

- Batería del 15% al 30% el LED se mostrará **rojo** durante 5 segundos.

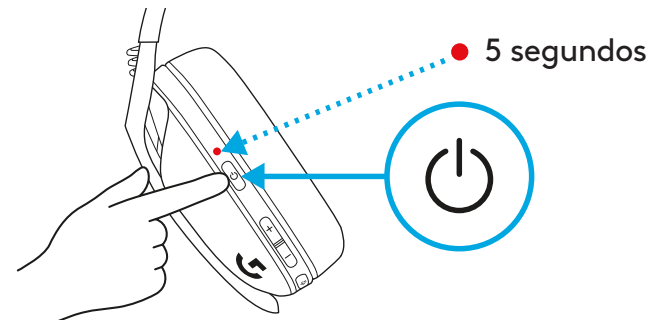

- Batería <15% el LED emitirá destellos **rojos** durante 5 segundos.

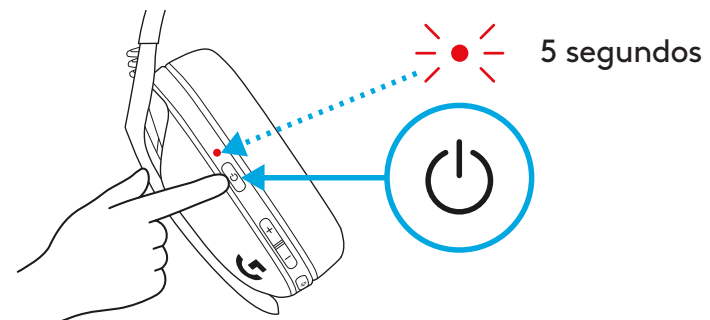

# TONO LATERAL

El tono lateral te permite oír tu voz mientras te comunicas con otras personas. Refleja la experiencia de hablar por teléfono y te permite ajustar tu volumen de habla a un nivel adecuado.

- Activar el tono lateral
  - Pulsa dos veces el botón de silencio y el LED emitirá dos destellos en **naranja**.

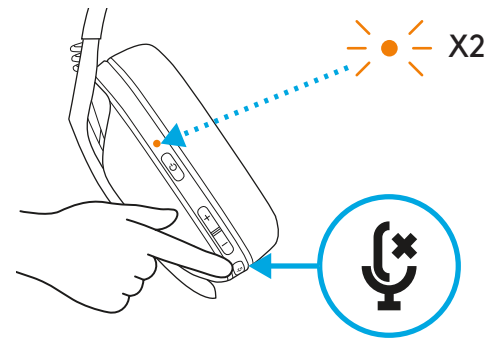

- Desactivar el tono lateral
  - Pulsa dos veces el botón de silencio y el LED emitirá un destello en **naranja**.

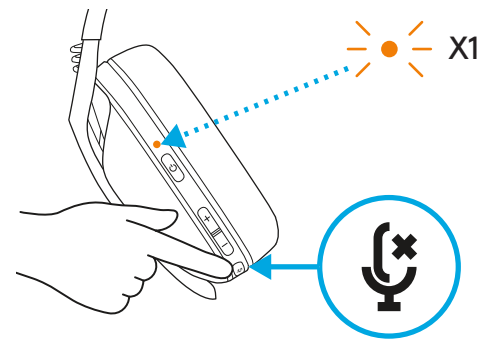

- Ajustar el tono lateral
  - SUBIR = Una sola pulsación del botón de silencio + SUBIR volumen.

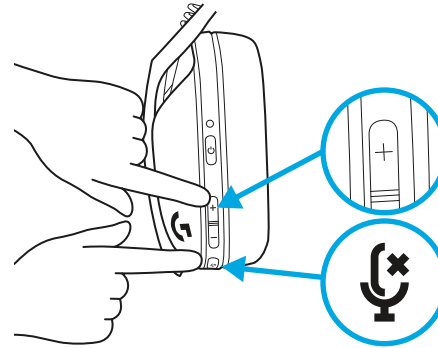

- BAJAR = Una sola pulsación del botón de silencio + BAJAR volumen.

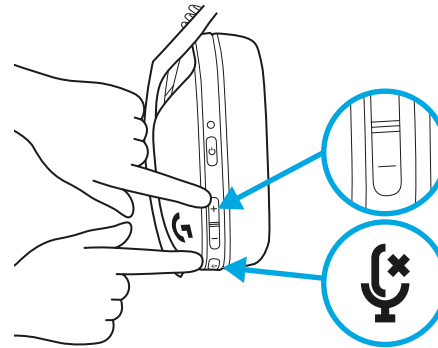

## PIEZAS DE REPUESTO

- Almohadillas
- Receptor USB inalámbrico
- Cable de carga

## RECICLAJE

Aconsejamos encarecidamente la reventa o donación de productos que aún funcionen. En caso de desecharlos, las pilas/baterías y los equipos eléctricos y electrónicos no se deben arrojar junto con la basura doméstica. Siempre que sea posible, deben separarse y llevarse a un punto de recogida pertinente para permitir el reciclaje y evitar posibles efectos perjudiciales en el medio ambiente y la salud humana. Para obtener más información, póngase en contacto con las autoridades locales o el lugar de compra, o visite [www.logitech.com/recycling](http://www.logitech.com/recycling)

## ¿PREGUNTAS?

[logitechG.com/support/G435](http://logitechG.com/support/G435)

## EXTRACCIÓN DE LA BATERÍA

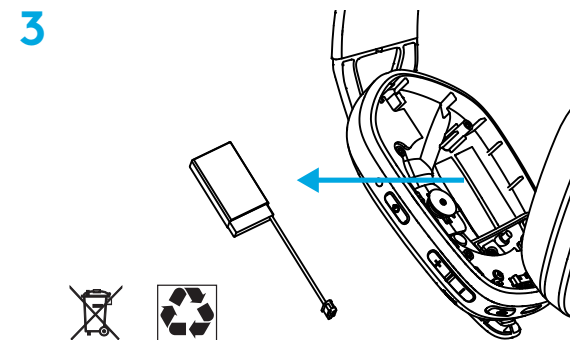
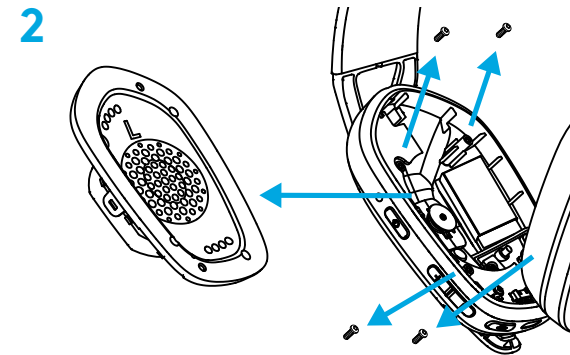
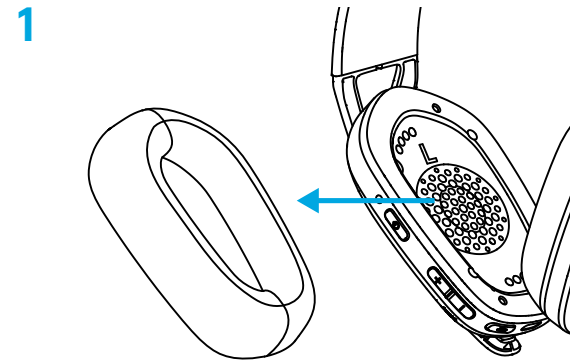

# LIGAÇÃO LIGHTSPEED

Ligue ao seu PC, Mac, PlayStation 5 ou 4 com a tecnologia sem fios LIGHTSPEED

– Introduza o receptor na porta USB do seu dispositivo.

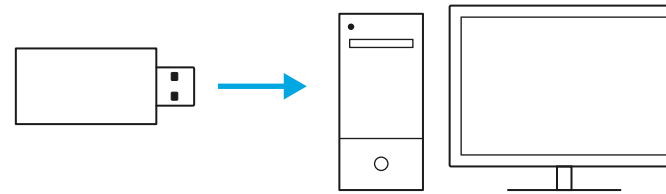

– Prima o botão ligar/desligar pelo menos durante 1.5 seg.

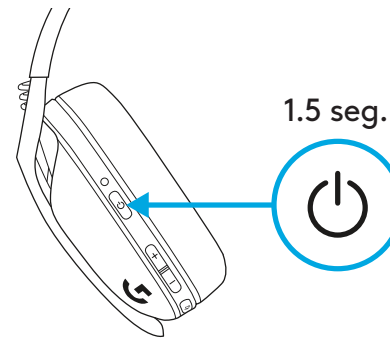

– O LED torna-se **ciano** assim que estiver ligado.

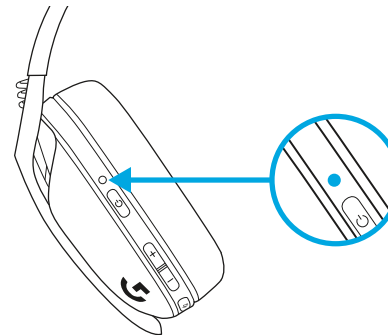



# LIGAÇÃO BLUETOOTH

- Prima durante 3 segundos ou mais o botão ligar/desligar e o botão desactivar som.

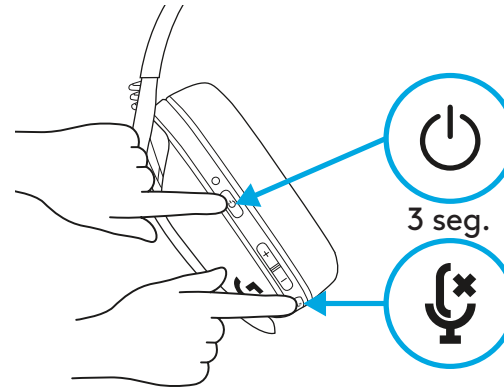

- O LED pisca a azul assim que entrar no modo de emparelhamento.

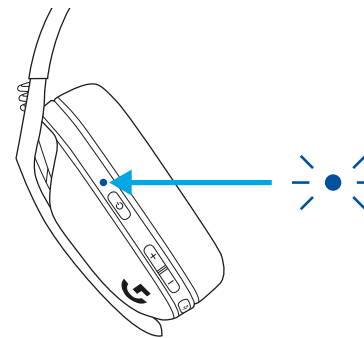

- Ligue ao seu dispositivo preferencial.

- O G435 pode ligar-se a um único dispositivo *bluetooth* de cada vez.

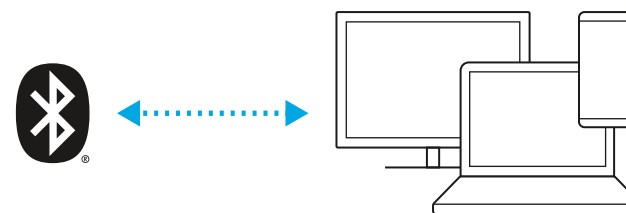

## ALTERNAR ENTRE LIGHTSPEED E BLUETOOTH

- Prima durante 3 segundos ou mais o botão desactivar som.

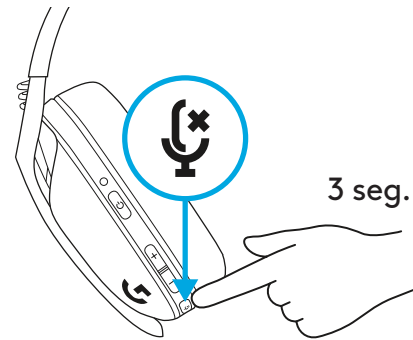

- Ao mudar para LIGHTSPEED, o LED ilumina-se a **ciano** durante 5 segundos.

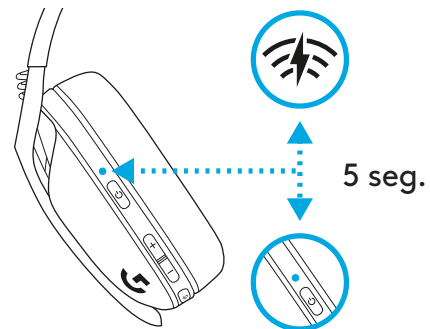

- Ao mudar para *Bluetooth*, o LED ilumina-se a **azul** durante 5 segundos.

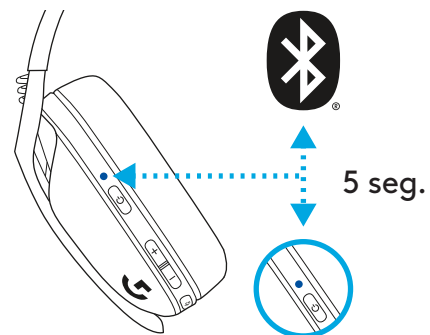

# LIGAR E DESLIGAR

## LIGAR

- Prima o botão ligar/desligar durante 1.5 segundos quando os auscultadores estiverem DESLIGADOS.

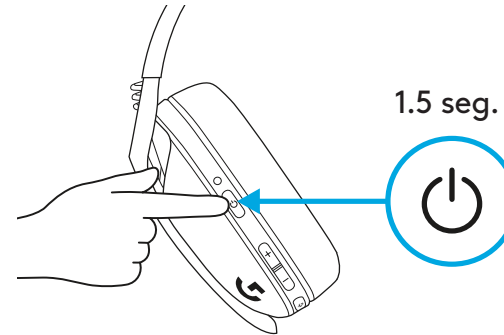

## DESLIGAR

- Prima o botão ligar/desligar durante 3 segundos quando os auscultadores estiverem LIGADOS.

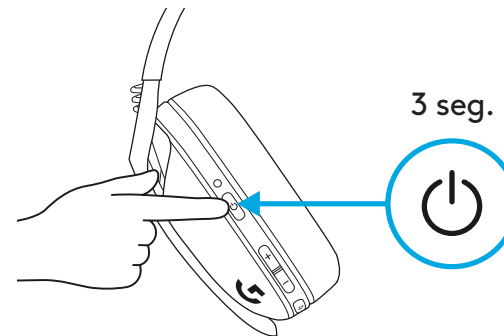

## Encerramento automático

- Após 30 minutos de inatividade.

# DESACTIVAR/ACTIVAR SOM E VOLUME MÁXIMO

## DESACTIVAR/ACTIVAR SOM do microfone

- Premir brevemente o botão desactivar som.

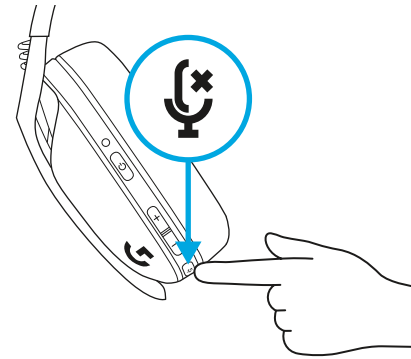

## Definir volume máximo

- Definir para 100 dB
  - Prima durante 3 segundos ou mais o botão desactivar som + AUMENTAR volume.
  - O LED vai piscar a **laranja** 3 vezes.

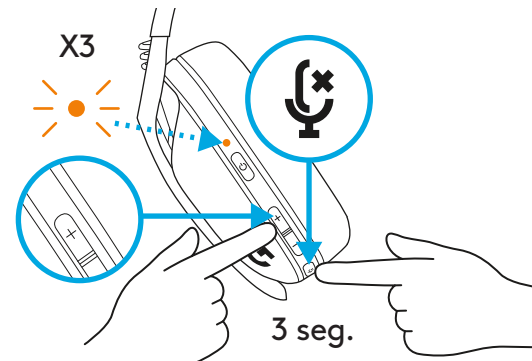

- Definir para 85 dB
  - Prima durante 3 segundos ou mais o botão desactivar som + DIMINUIR volume.
  - O LED torna-se **laranja** fixo durante 5 segundos.

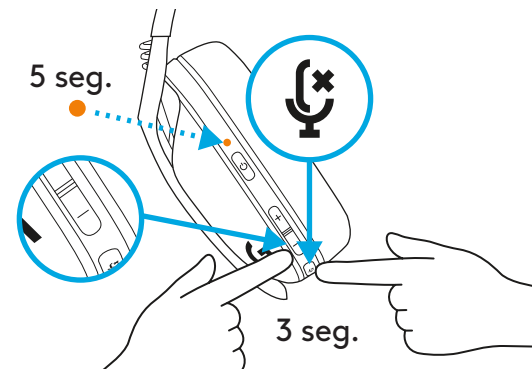

# VERIFICAÇÃO DA BATERIA

- Prima o botão ligar/desligar uma vez, enquanto os auscultadores estiverem LIGADOS.
- Bateria com 31% até 100% o LED acende a **verde** durante 5 segundos.

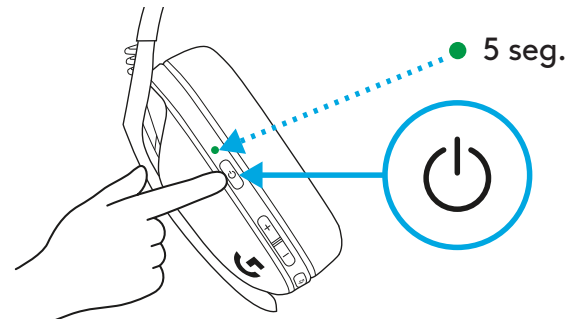

- Bateria com 15% até 30% o LED acende a **vermelho** durante 5 segundos.

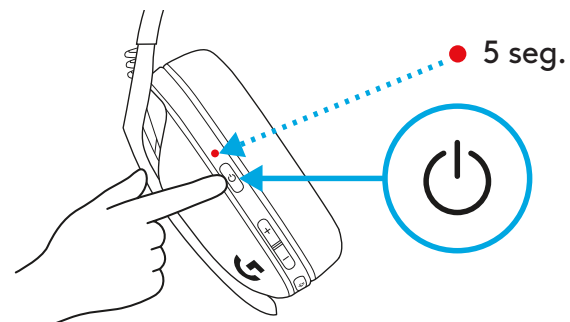

- Bateria com <15% o LED acende a **vermelho** durante 5 segundos.

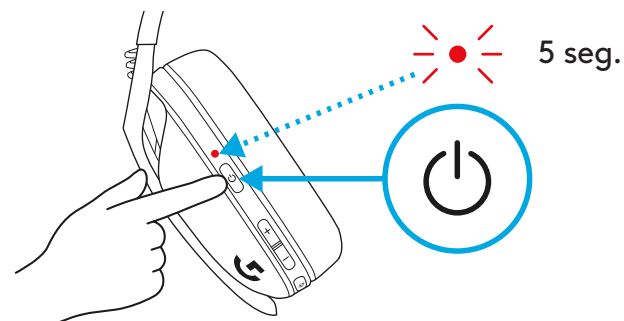

## RETORNO DE VOZ

O retorno de voz permite-lhe ouvir a sua voz enquanto comunica com outras pessoas. Espelha a experiência de falar ao telefone e permite-lhe ajustar o volume da sua voz para um nível adequado.

- Activar retorno de voz
  - Prima o botão desactivar som duas vezes e o LED pisca duas vezes a **laranja**.

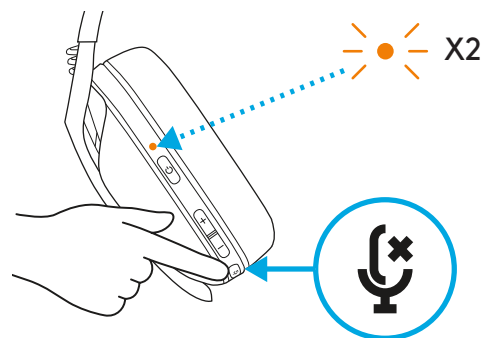

- Desactivar retorno de voz
  - Prima o botão desactivar som duas vezes e o LED pisca uma vez **laranja**.

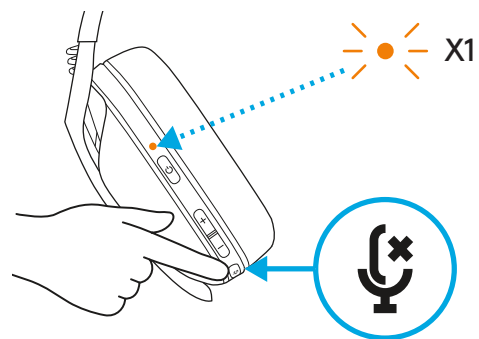

- Ajustar retorno de voz
  - PARA CIMA = Premir o botão desactivar som uma vez + AUMENTAR volume

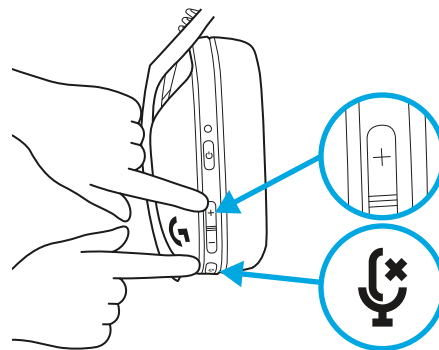

- PARA BAIXO = Premir o botão desactivar som uma vez + DIMINUIR volume

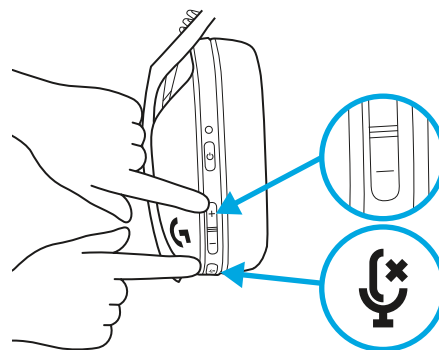

## PEÇAS SOBRESSALENTES

- Almofadas de auriculares
- Receptor USB sem fios
- Cabo de carregamento

## RECICLAGEM

Incentivamo-lo que revenda ou doe produtos que funcionem. Caso contrário, baterias, o equipamento eléctrico e electrónico não devem ser eliminados com os resíduos domésticos. Sempre que possível, devem ser separados e entregues num ponto de recolha apropriado para permitir a reciclagem e evitar possíveis impactos no meio ambiente e na saúde humana. Para obter mais informações, contacte as autoridades locais, o local de compra ou visite [www.logitech.com/recycling](http://www.logitech.com/recycling)

## PERGUNTAS?

[logitechG.com/support/G435](http://logitechG.com/support/G435)

## REMOÇÃO DA BATERIA

1

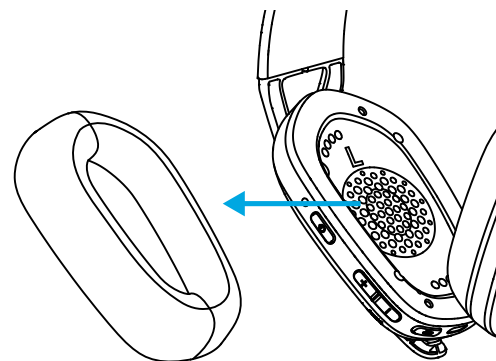

2

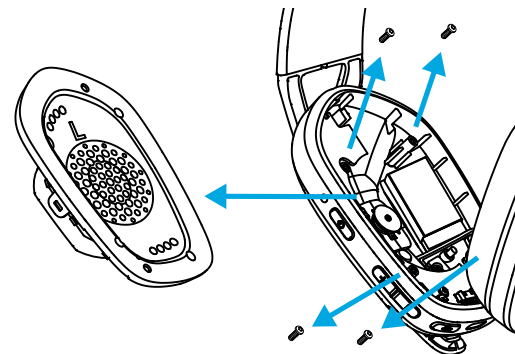

3

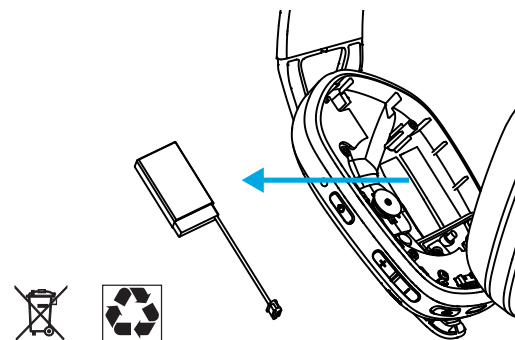



# LIGHTSPEED-VERBINDING

Maak verbinding met je pc, Mac, PlayStation 5 of 4 met draadloze LIGHTSPEED-technologie

– Sluit de ontvanger aan op de USB-poort van je apparaat.

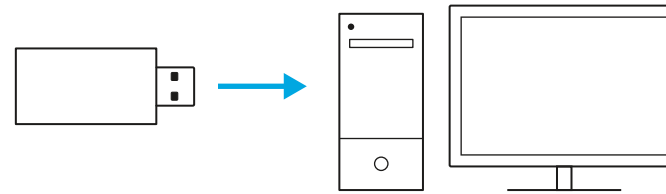

– Houd de aan/uit-knop minimaal anderhalve seconde ingedrukt.

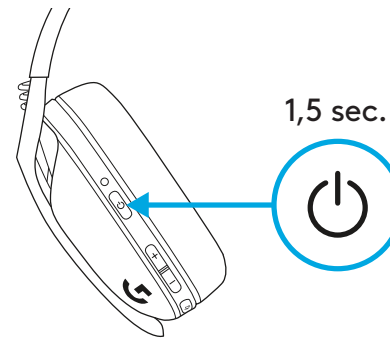

– De led wordt **cyaan** zodra het apparaat is verbonden.

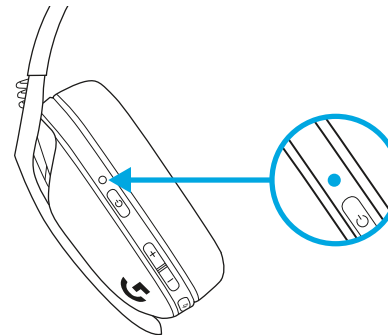

# BLUETOOTH-VERBINDING

- Houd de aan/uit-knop en dempknop 3 seconden of langer ingedrukt.

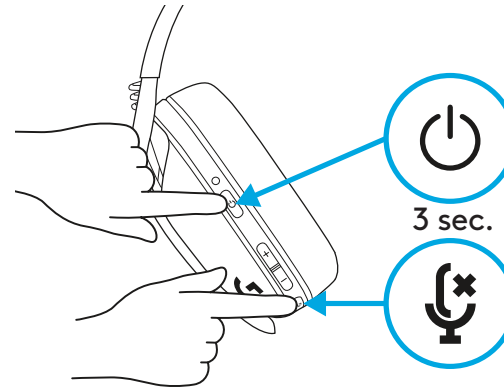

- De led wordt **blauw** wanneer de koppelingsmodus is geactiveerd.

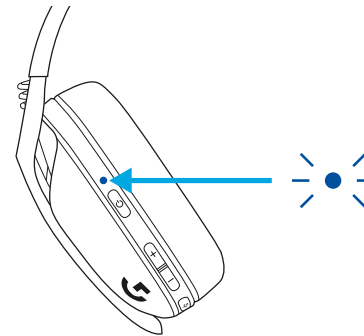

- Maak verbinding met het gewenste apparaat.

- G435 maakt verbinding met één *Bluetooth*-apparaat tegelijk.

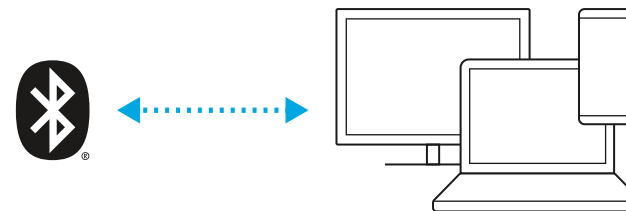

# SCHAKEL TUSSEN LIGHTSPEED EN BLUETOOTH

- Houd de dempknop 3 seconden of langer ingedrukt.

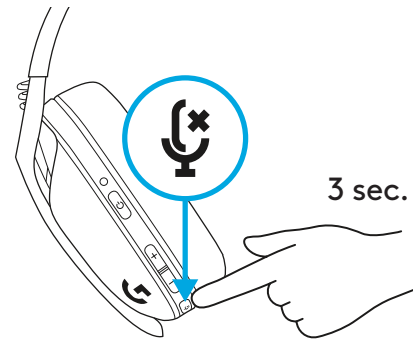

- Schakel naar LIGHTSPEED, dan wordt de led 5 seconden **cyaan**.

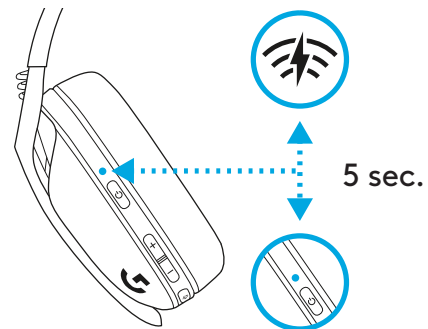

- Schakel naar *Bluetooth*, dan wordt de led 5 seconden **blauw**.

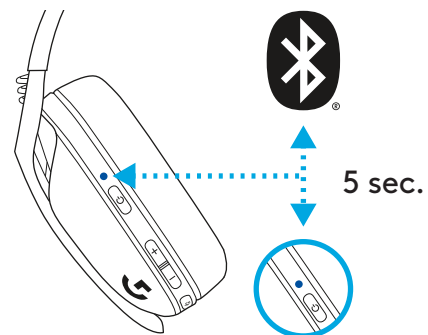

# AAN- EN UITZETTEN

## AANZETTEN

- Houd de aan/uit-knop anderhalve seconde ingedrukt terwijl de headset UIT staat.

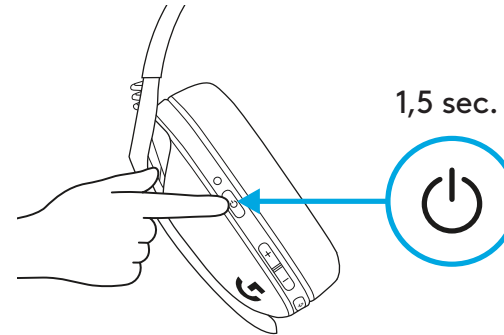

## UITZETTEN

- Houd de aan/uit-knop 3 seconden ingedrukt terwijl de headset AAN staat.

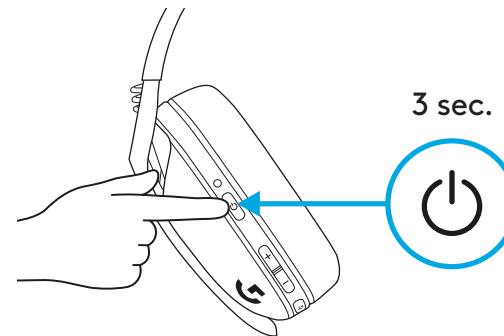

## Automatisch uitschakelen

- Na 30 minuten inactiviteit.

# DEMPING IN-/UITSCHAKELEN EN MAXIMUMVOLUME

Demping van microfoon in-/uitschakelen

- Druk kort op de dempknop.

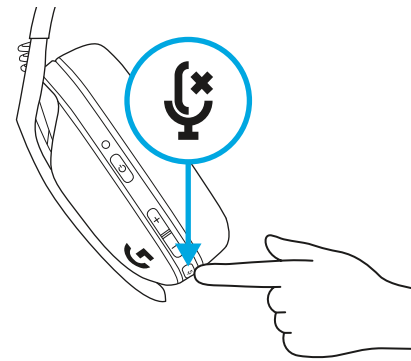

Maximumvolume instellen

- Ingesteld op 100 dB
  - Houd de dempknop en de knop 'volume omhoog' 3 seconden of langer ingedrukt.
  - De led knippert 3 keer **oranje**.

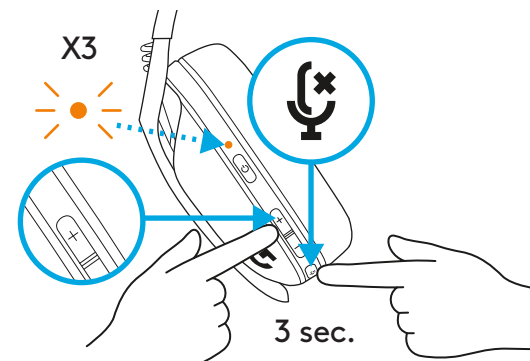

- Ingesteld op 85 dB
  - Houd de dempknop en de knop 'volume omlaag' 3 seconden of langer ingedrukt.
  - De led wordt 5 seconden lang **oranje**.

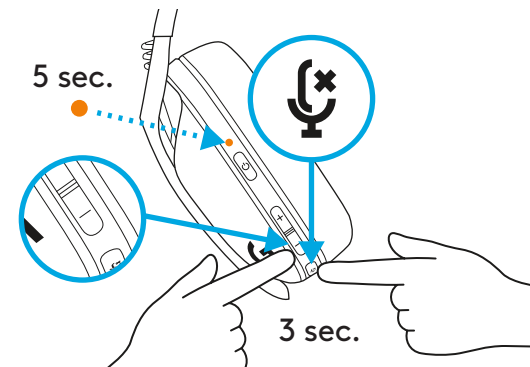

# BATTERIJCONTROLE

- Druk één keer op de aan/uit-knop wanneer de headset AAN staat
- Batterij 31% tot 100%: de led is 5 seconden lang **groen**.

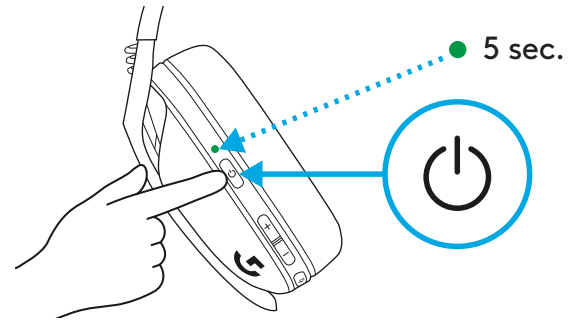

- Batterij 15% tot 30%: de led is 5 seconden lang **rood**.

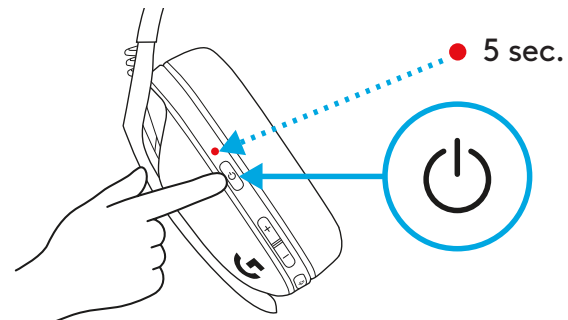

- Batterij lager dan 15%: de led knippert 5 seconden **rood**.

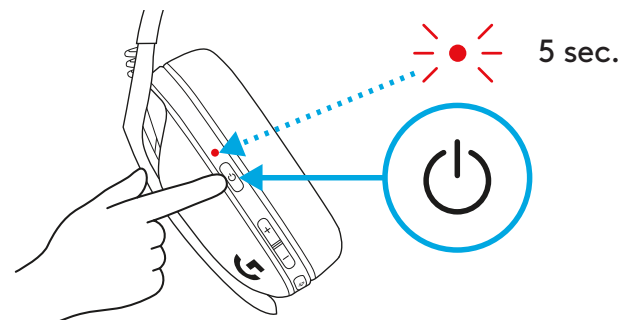

# SIDETONE

Met sidetone kun je je stem horen terwijl je met andere mensen praat. Het simuleert de ervaring van een telefoongesprek en je kunt het volume van je speaker zelf afstemmen.

- Sidetone inschakelen
  - Druk twee keer op de dempknop en dan knippert de led twee keer **oranje**.

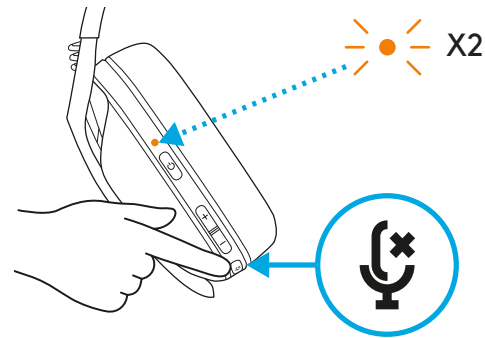

- Sidetone uitschakelen
  - Druk twee keer op de dempknop en dan knippert de led één keer **oranje**.

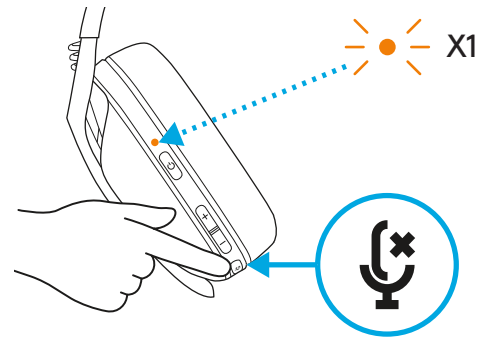

- Sidetone aanpassen
  - OMHOOG = druk één keer op de dempknop + volume omhoog.

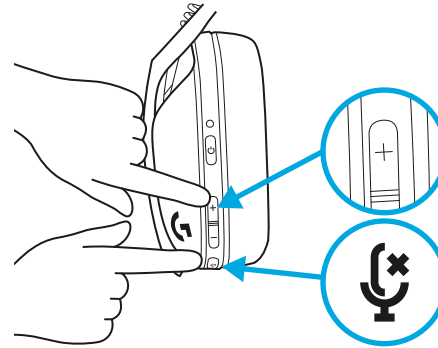

- OMLAAG = druk één keer op de dempknop + volume omlaag.

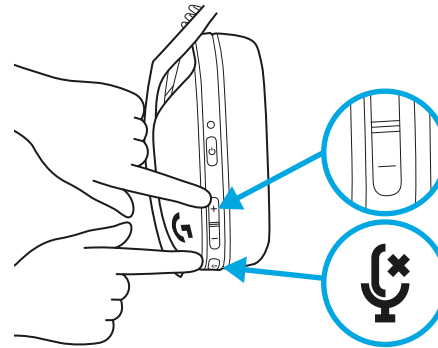



## RESERVEONDERDELEN

- Oorkussens
- Draadloze USB-ontvanger
- Oplaadkabel

## RECYCLING

We moedigen je aan om werkende producten door te verkopen of te doneren. In alle andere gevallen mogen batterijen en elektronische en elektrische apparatuur niet worden behandeld als huishoudelijk afval. Waar mogelijk moeten ze worden gescheiden en naar een geschikt inzamelpunt voor recycling worden gebracht om mogelijke gevolgen voor het milieu en de volksgezondheid te voorkomen. Ga voor meer informatie naar [www.logitech.com/recycling](http://www.logitech.com/recycling) of neem contact op met de gemeente of de winkel waar je het product hebt gekocht

## VRAGEN?

[logitechG.com/support/G435](http://logitechG.com/support/G435)

## BATTERIJ VERWIJDEREN

1

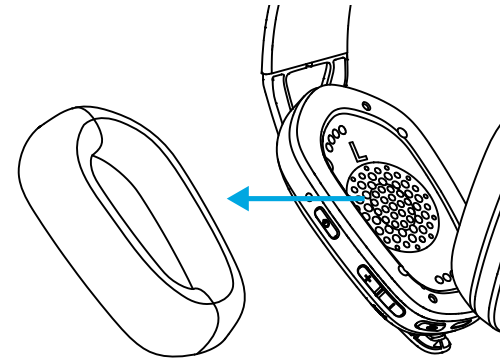

2

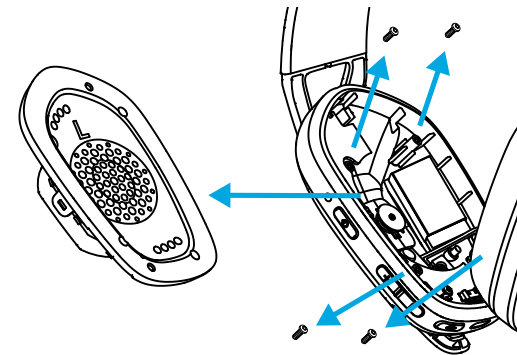

3

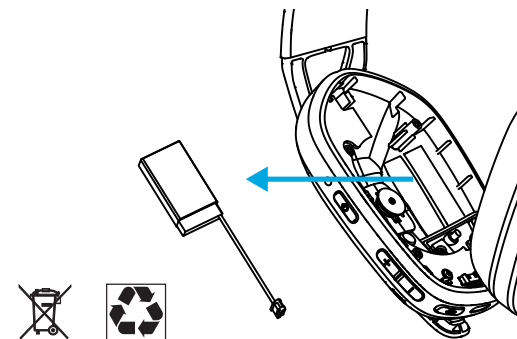

# LIGHTSPEED-ANSLUTNING

Anslut till PC, Mac, PlayStation 5 eller 4 med trådlös LIGHTSPEED-teknik

– Sätt in mottagaren i enhetens USB-port.

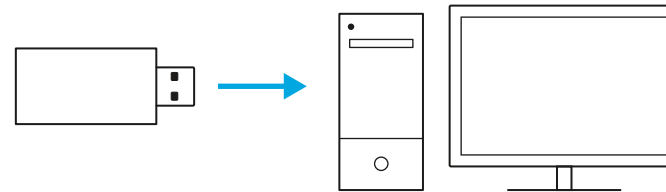

– Tryck på strömknappen i minst 1,5 sekund.

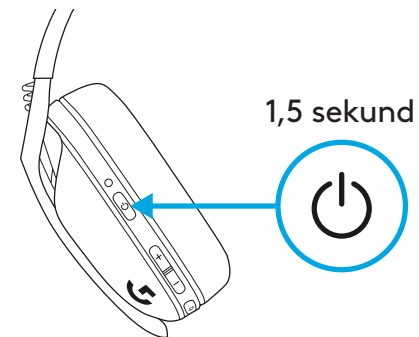

– Indikatorlampan blir turkos när den är ansluten.

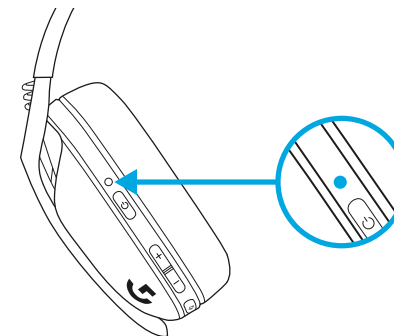

# BLUETOOTH-ANSLUTNING

- Tryck på ström- och ljud av-knappen i 3 sekunder eller längre.

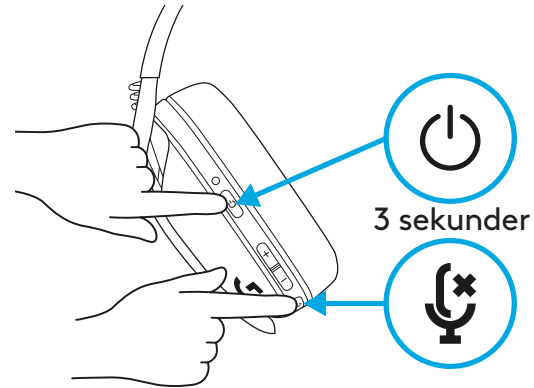

- Indikatorlampan blinkar i blått när den går in i parkopplingsläge.

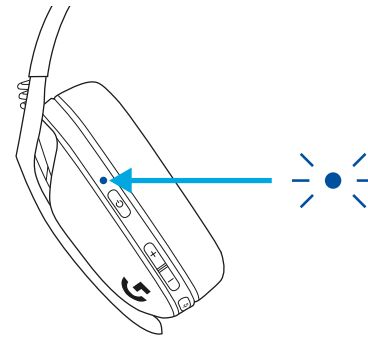

- Anslut till föredragen enhet.

- G435 kan ansluta till en *Bluetooth*-enhet åt gången.

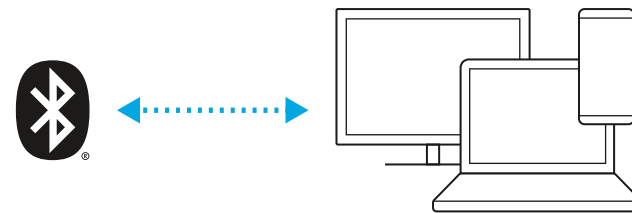

## VÄXLA MELLAN LIGHTSPEED OCH BLUETOOTH

- Tryck på ljud av-knappen i 3 sekunder eller längre.

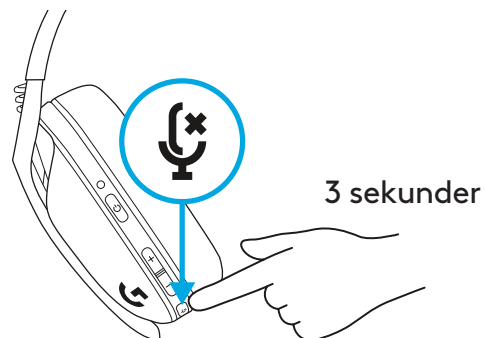

- Indikatorlampan blinkar i **turkost** i 5 sekunder när du växlar till LIGHTSPEED.

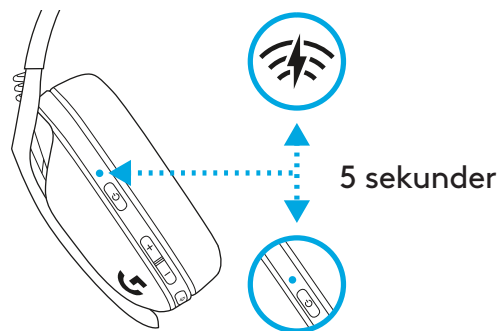

- Indikatorlampan blinkar i **blått** i 5 sekunder när du växlar till *Bluetooth*.

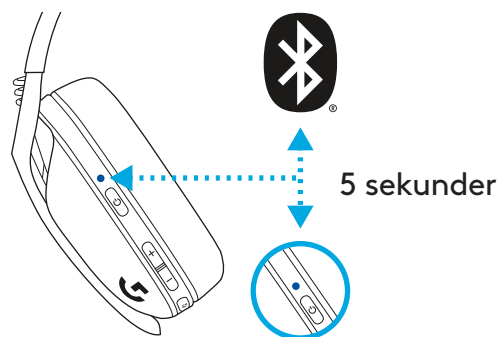

# STRÖM PÅ OCH AV

## Ström på

- Tryck på strömknappen i 1,5 sekund när headsetet är av.

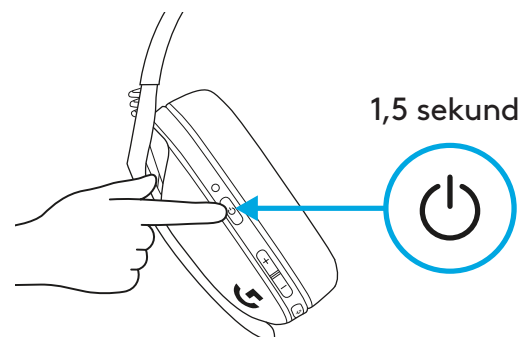

## Ström av

- Tryck på strömknappen i 3 sekunder när headsetet är på.

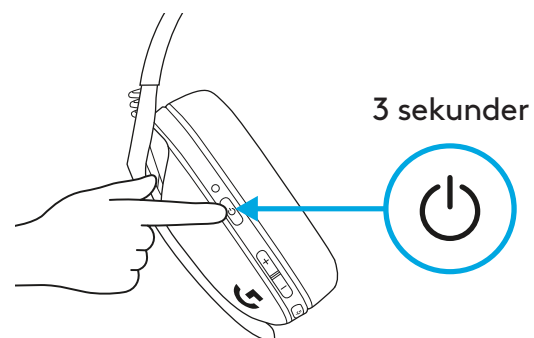

## Automatisk avstängning

- Efter 30 minuters inaktivitet.

# LJUD AV/LJUD PÅ OCH MAXVOLYM

Ljud av/ljud på för mikrofon

- Kort tryck på ljud av-knappen.

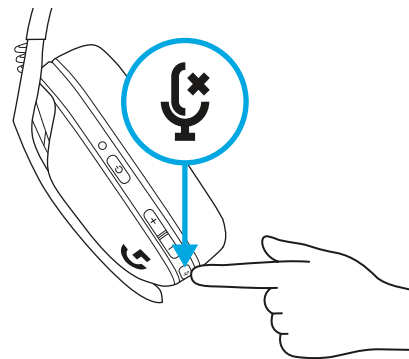

Ställ in maxvolym

- Ställ in till 100 dB
  - Tryck på ljud av-knappen och volym upp i 3 sekunder eller längre.
  - Indikatorlampan blinkar i orange tre gånger.

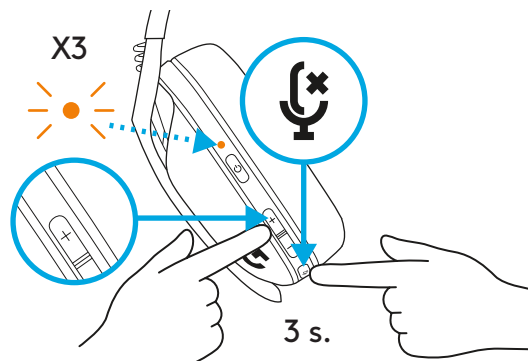

- Ställ in till 85 dB

- Tryck på ljud av-knappen och volym ned i 3 sekunder eller längre.
- Indikatorlampa lyser i ett fast orange sken i 5 sekunder.

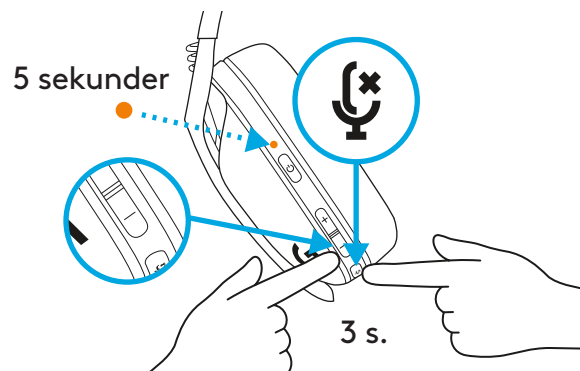

# KONTROLLERA BATTERI

- Ett tryck på strömknappen när headsetet är på
  - Indikatorlampan lyser i **grönt** i 5 sekunder när batteriet är laddat till mellan 31–100 %.

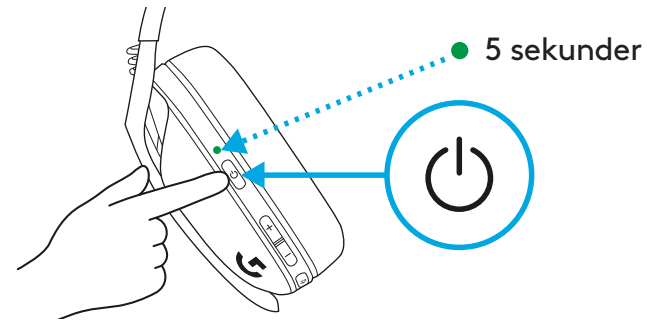

- Indikatorlampan lyser i **rött** i 5 sekunder när batteriet är laddat till mellan 15–30 %.

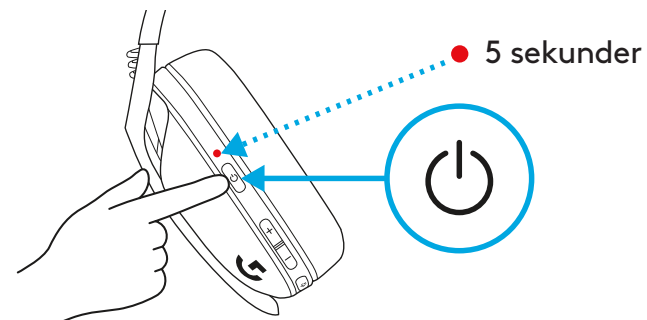

- Indikatorlampan blinkar i **rött** i 5 sekunder när batteriet har mindre än 15 % laddning kvar.

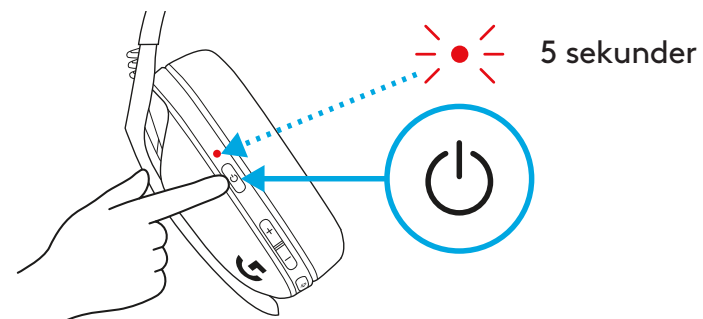

# BILJUD

Biljudet gör att du kan höra din röst när du kommunicerar med andra personer. Den speglar upplevelsen av att prata i telefon och låter dig justera talarvolymen till en lämplig nivå.

- Aktivera biljud
  - Dubbelklicka på ljud av-knappen så blinkar indikatorlampan i orange två gånger.

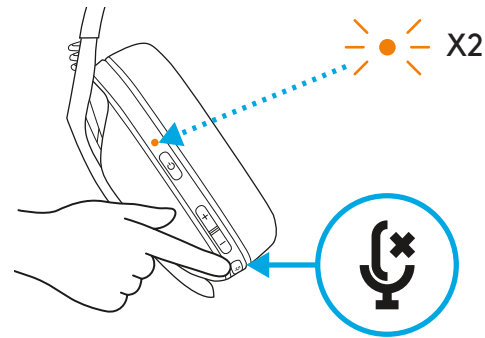

- Inaktivera biljud
  - Dubbelklicka på ljud av-knappen så blinkar indikatorlampan i orange en gång.

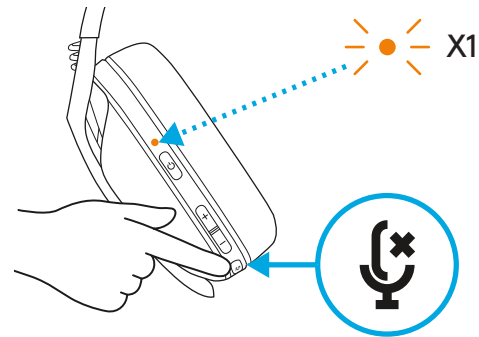



– Justera biljud

– UPP = enkelt tryck på ljud av-knappen och volym upp.

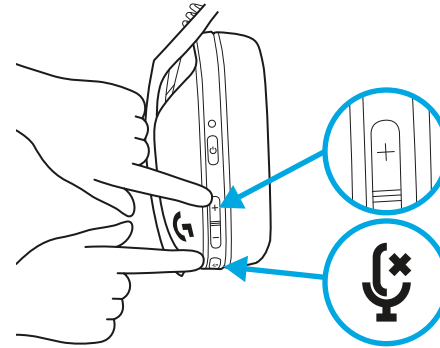

– NED = enkelt tryck på ljud av-knappen och volym ned.

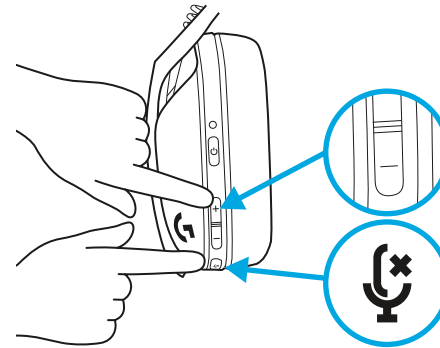

## RESERVDELAR

- Öronkuddar
- Trådlös USB-mottagare
- Laddningsladd

## ÅTERVINNING

Vi uppmuntrar dig att vidare sälja eller donera fungerande produkter. I övrigt ska batterier, elektronik och elektronisk utrustning inte slängas tillsammans med hushållsavfall. Där det är möjligt bör de sorteras och tas till en lämplig insamlingsplats för att möjliggöra återvinning och undvika potentiell påverkan på miljön och människors hälsa. Kontakta lokala myndigheter, inköpsplatsen eller besök [www.logitech.com/recycling](http://www.logitech.com/recycling) om du vill veta mer.

## FRÅGOR?

[logitechG.com/support/G435](http://logitechG.com/support/G435)

## BORTTAGNING AV BATTERI

1

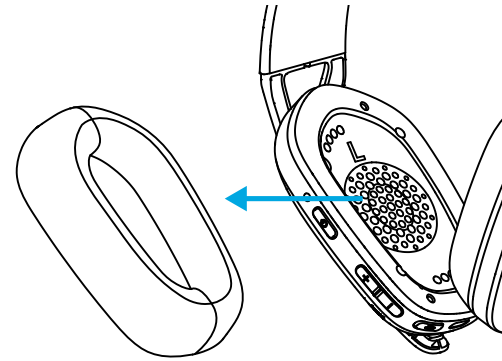

2

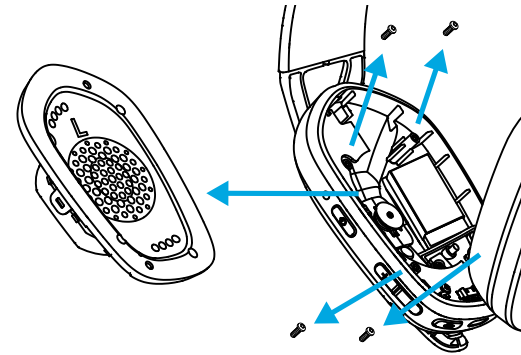

3

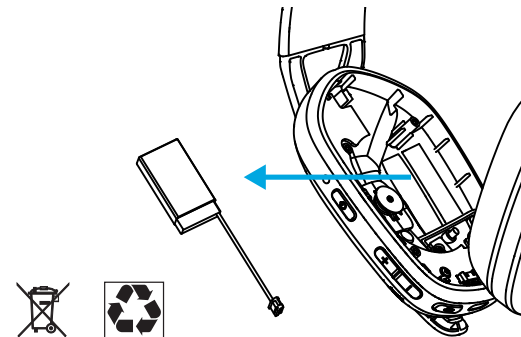

# LIGHTSPEED-FORBINDELSE

Tilslut til din pc, Mac-computer, PlayStation 5 eller 4 med den trådløse LIGHTSPEED-teknologi

– Sæt modtageren i USB-porten på enheden.

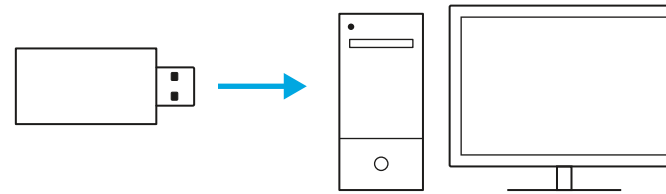

– Hold tænd/sluk-knappen nede i mindst 1,5 sekunder.

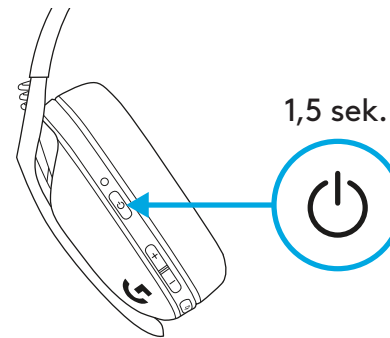

– LED-indikatoren lyser cyan når der oprettes forbindelse.

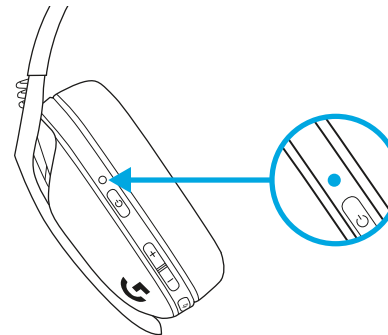

# BLUETOOTH-FORBINDELSE

- Hold tænd/sluk- og lyd fra-knappen nede i mindst 3 sekunder.

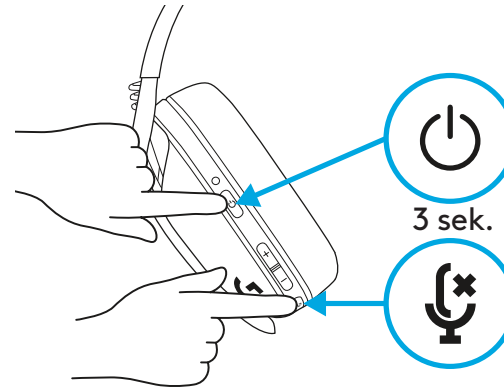

- LED-indikatoren blinker **blåt** når der skiftes til bindingstilstand.

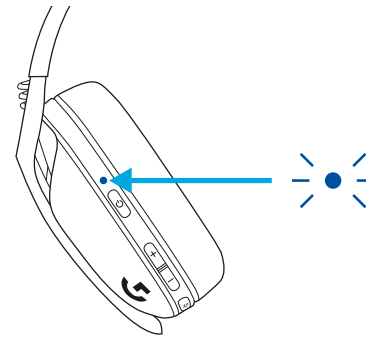

- Opret forbindelse til den ønskede enhed.

- G435 kan være forbundet med én *Bluetooth*-enhed ad gangen.

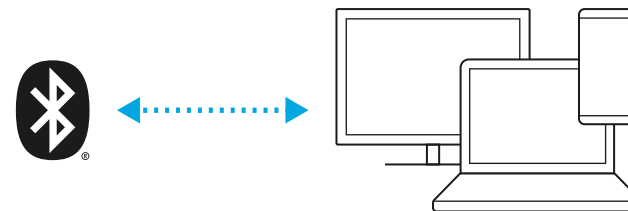

## SKIFT MELLEM LIGHTSPEED OG BLUETOOTH

- Hold lyd fra-knappen nede i mindst 3 sekunder.

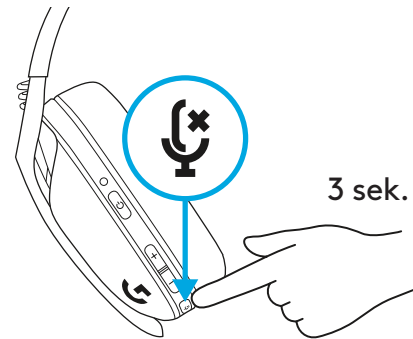

- Når der skiftes til LIGHTSPEED, lyser LED-indikatoren cyan i 5 sekunder.

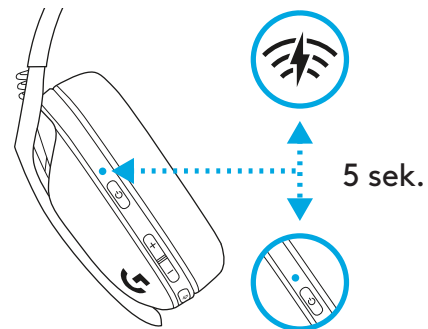

- Når der skiftes til Bluetooth, lyser LED-indikatoren blå i 5 sekunder.

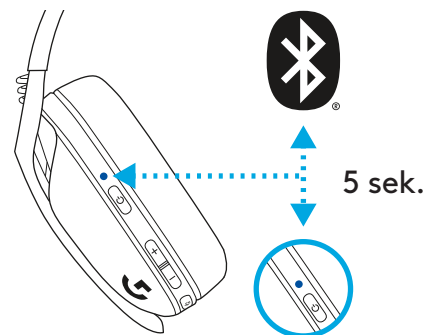

# TÆND OG SLUK

## Tænd

- Hold tænd/sluk-knappen nede i 1,5 sekunder når headsettet er slukket.

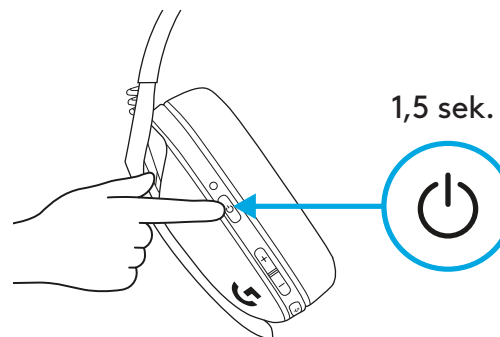

## Sluk

- Hold tænd/sluk-knappen nede i 3 sekunder når headsettet er tændt.

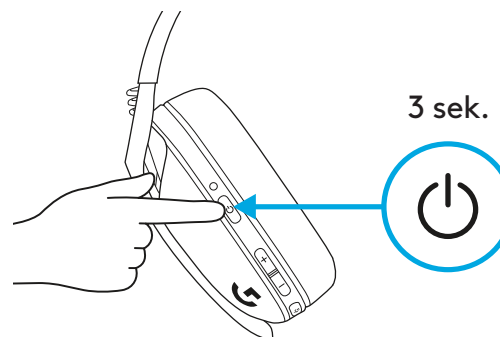

## Automatisk slukning

- Efter 30 minutter uden aktivitet.

## LYD TIL/FRA OG MAKS. VOLUMEN

Slå mikrofon til/fra

- Kort tryk på lyd til/fra-knappen.

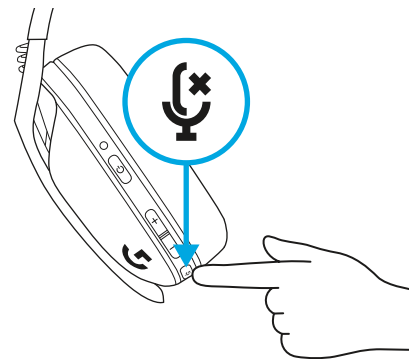

Sæt maks. lydstyrke

- Sæt til 100 dB
  - Hold lyd fra- og skru op-knappen nede i mindst 3 sekunder.
  - LED-indikatoren blinker orange 3 gange.

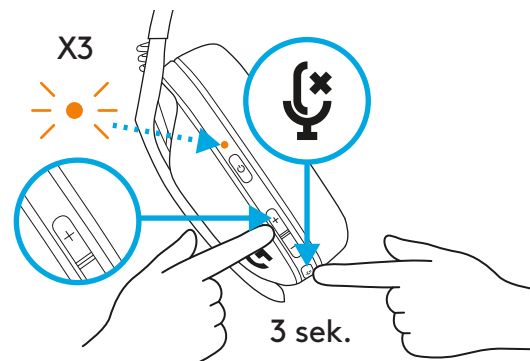

- Sæt til 85 dB

- Hold lyd fra- og skru ned-knappen nede i mindst 3 sekunder.
- LED-indikatoren lyser orange i 5 sekunder.

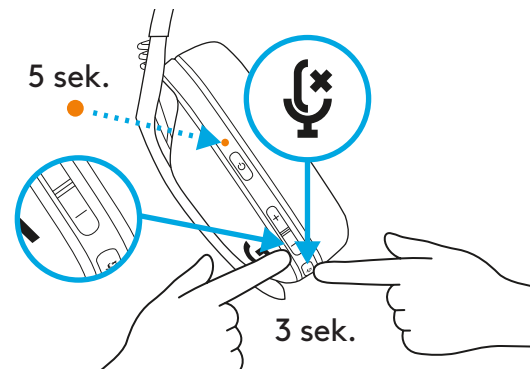

# BATTERITJEK

- Tryk på tænd/sluk-knappen når headsettet er tændt
- Når batteriniveauet er mellem 31 % og 100 %, lyser LED-indikatoren **grønt** i 5 sekunder.

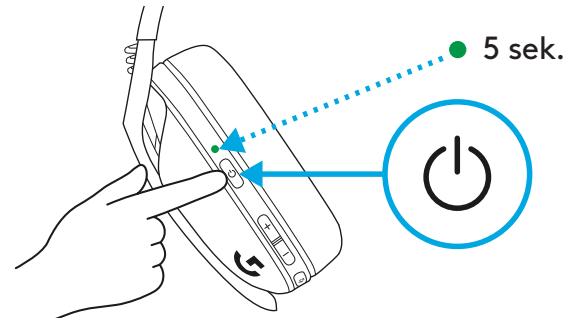

- Når batteriniveauet er mellem 15 % og 00 %, lyser LED-indikatoren **rødt** i 5 sekunder.

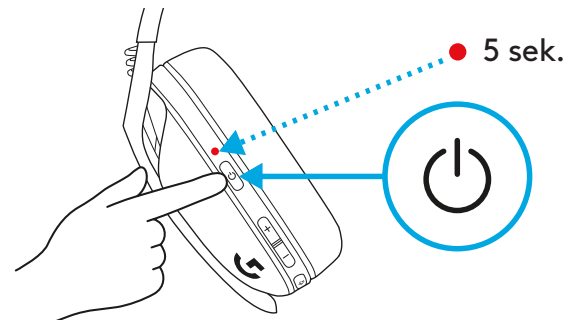

- Når batteriniveauet er under 15 %, blinker LED-indikatoren **rødt** i 5 sekunder.

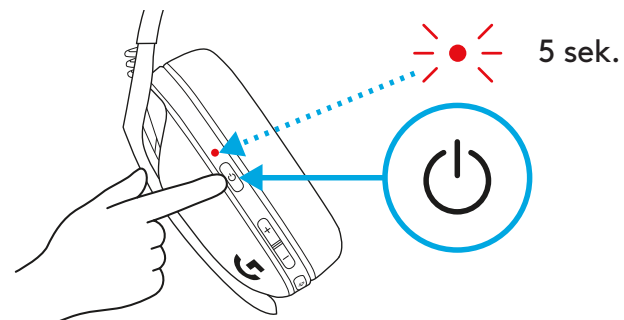



# MEDHØR

Når medhørfunktionen er slået til, kan du høre din egen stemme når du snakker med andre. Funktionen skaber effekten af at tale i telefon og giver dig mulighed bedre at kontrollere hvor højt eller lavt din stemme lyder.

- Slå medhør til
  - Dobbelttryk på lyd fra-knappen. LED-indikatoren blinker to gange orange.

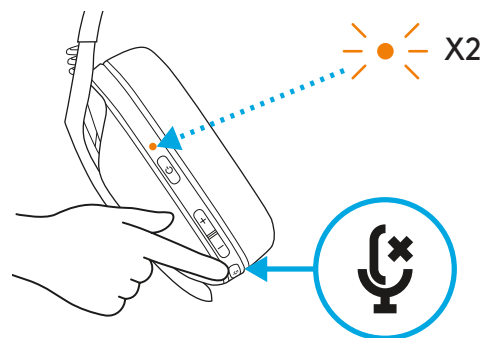

- Slå medhør fra
  - Dobbelttryk på lyd fra-knappen. LED-indikatoren blinker én gang orange.

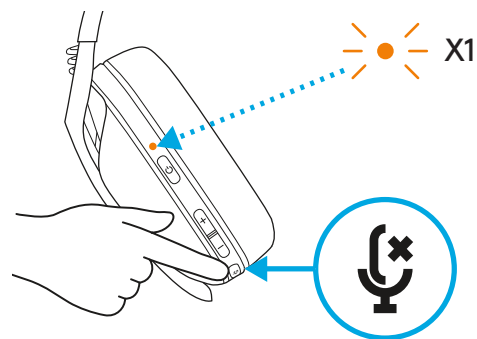

– Juster medhør

- OP = Tryk samtidig på lyd fra- og lydstyrke op-knappen.

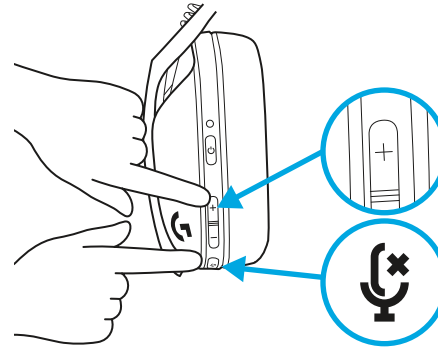

- NED = Tryk samtidig på lyd fra- og lydstyrke ned-knappen.

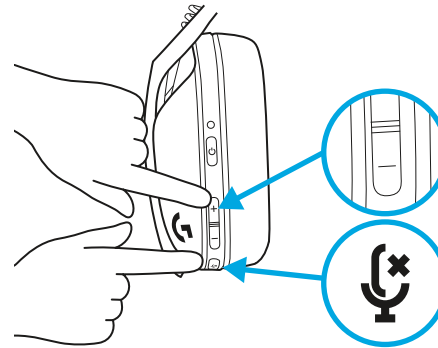

## RESERVEDELE

- Ørepuder
- Trådløs USB-modtager
- Opladerkabel

## GENBRUG

Vi opfordrer vores kunder til at sælge deres brugte produkter videre eller donere dem væk. Bemærk at batterier samt elektronisk og elektrisk udstyr ikke må bortskaffes sammen med husholdningsaffald. I det omfang det er muligt bør udstyret sorteres og afleveres på en genbrugsstation hvor det kan blive håndteret korrekt og forsvarligt mht. miljøet og sundheden. Du kan få mere at vide ved at kontakte din kommune eller det sted hvor du har købt udstyret. Du kan også læse mere på [www.logitech.com/recycling](http://www.logitech.com/recycling)

## HAR DU SPØRGSMÅL?

[logitechG.com/support/G435](http://logitechG.com/support/G435)

## SÅDAN FJERNES BATTERIET

1

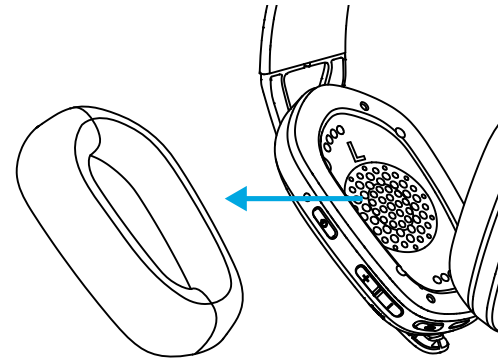

2

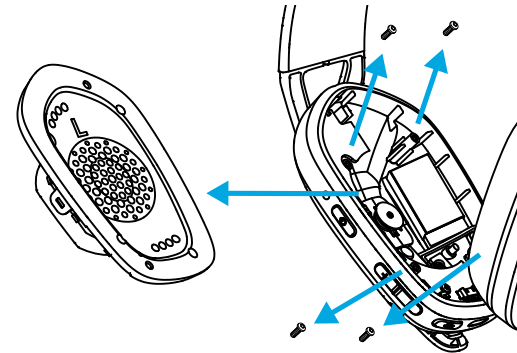

3

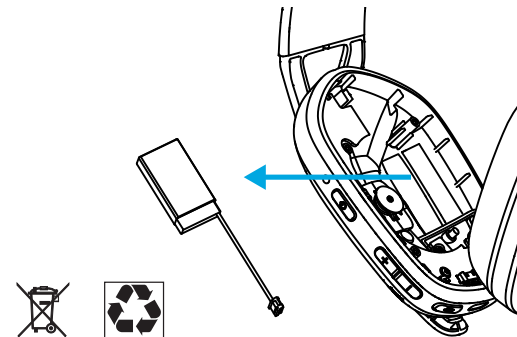

# LIGHTSPEED-TILKOBLING

Koble til PC-en, Mac-en, PlayStation 5 eller 4 med LIGHTSPEED trådløs teknologi

– Sett mottakeren inn i USB-porten på enheten.

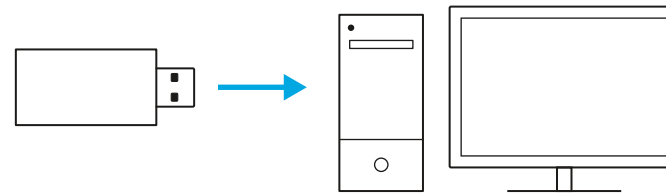

– Trykk på Av/på-knappen i minst 1,5 sek.

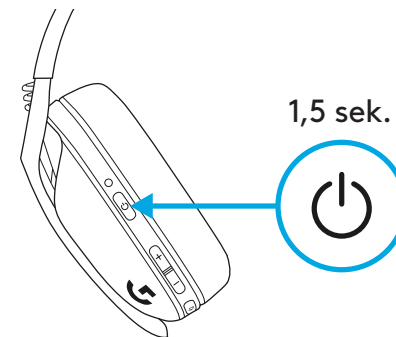

– LED-lampen lyser cyan når den er tilkoblet.

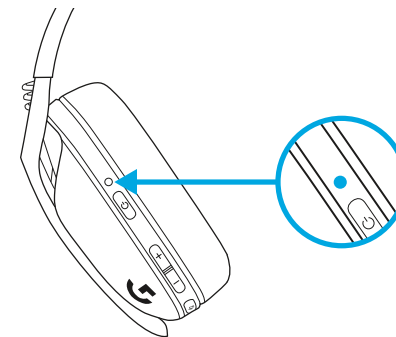

# BLUETOOTH-TILKOBLING

- Trykk på Av/på- og Demp-knappen i 3 sekunder eller mer.

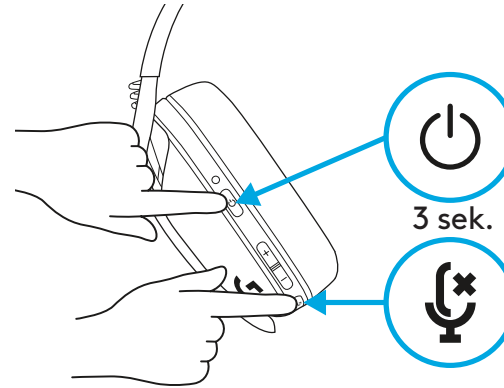

- LED-lampen lyser **blått** når den går i paringsmodus.

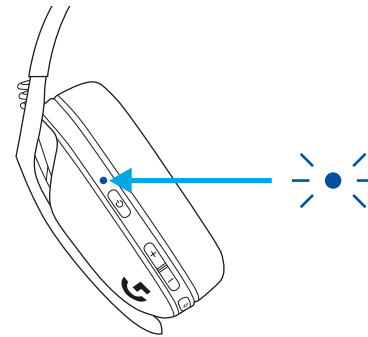

- Koble til den foretrukne enheten.

- G435 kan koble til én enkelt *bluetooth*-enhet om gangen.

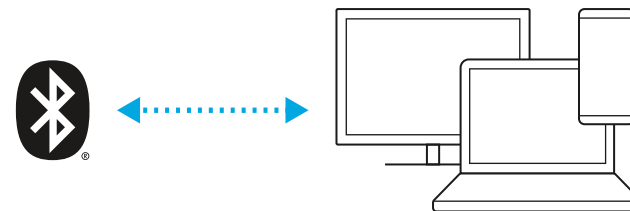

## BYTTE MELLOM LIGHTSPEED OG BLUETOOTH

- Trykk på Demp-knappen i 3 sekunder eller mer.

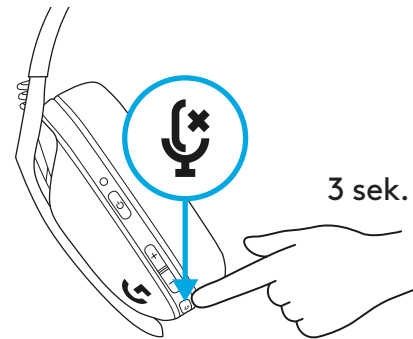

- Bytt til LIGHTSPEED. LED-lampen lyser cyan i 5 sekunder.

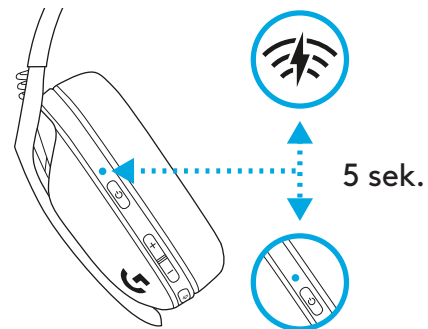

- Bytt til Bluetooth. LED-lampen lyser blått i 5 sekunder.

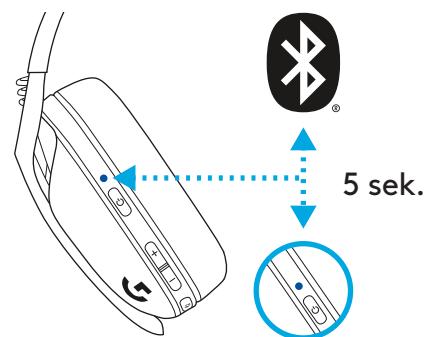

# SLÅ AV OG PÅ

## Slå PÅ

- Trykk på Av/på-knappen i 1,5 sek. mens hodesettet er AV.

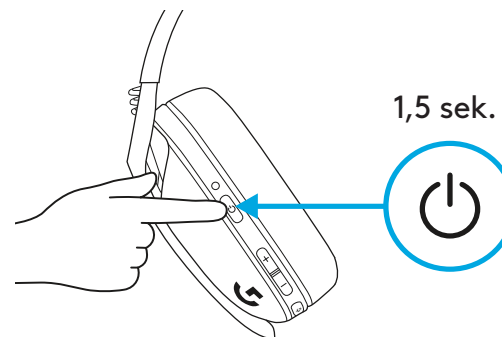

## Slå AV

- Trykk på Av/på-knappen i 3 sek. mens hodesettet er PÅ.

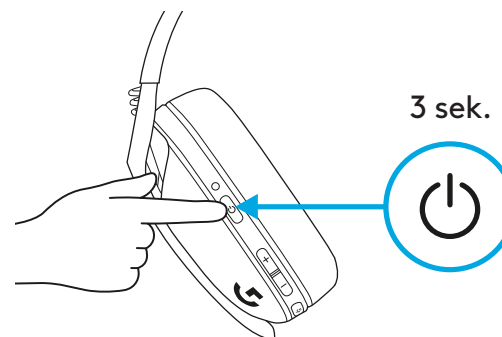

## Automatisk utkobling

- Etter 30 minutter med inaktivitet.

# DEMP / OPPHEV DEMPING OG MAKS. VOLUM

DEMP / OPPHEV DEMPING av mikrofon

- Kort trykk på Demp-knappen

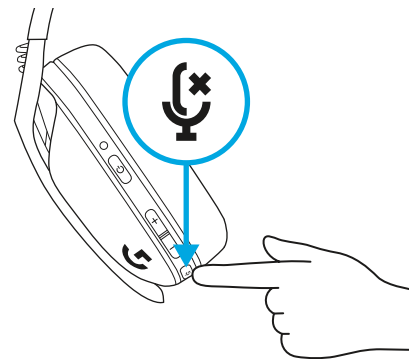

Sett til Maks. volum

- Sett til 100 dB
  - Trykk på Demp-knappen + Volum OPP i 3 sekunder eller mer.
  - LED-lampen blinker **oransje** 3 ganger.

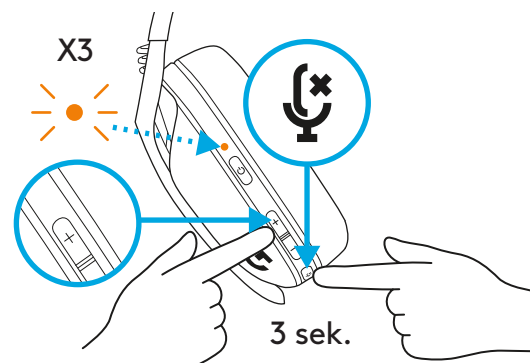

- Sett til 85 dB
  - Trykk på Demp-knappen + Volum NED i 3 sekunder eller mer.
  - LED-lampen lyser **oransje** i 5 sekunder.

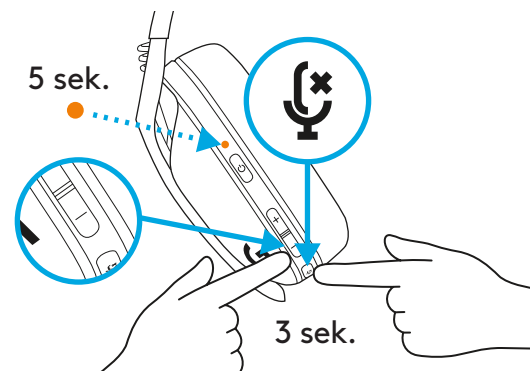



# BATTERIKONTROLL

- Trykk på Av/på-knappen én gang når hodesettet er PÅ
- Når batteriet har 31 % til 100 % strøm, lyser LED-lampen **grønt** i 5 sekunder.

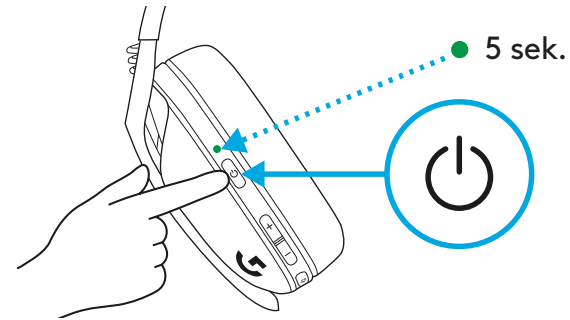

- Når batteriet har 15 % til 30 % strøm, lyser LED-lampen **rødt** i 5 sekunder.

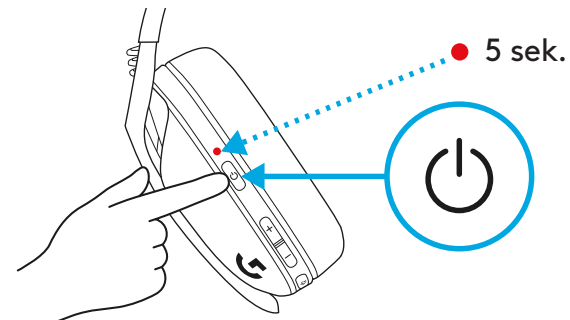

- Når batteriet har <15 % strøm, blinker LED-lampen **rødt** i 5 sekunder.

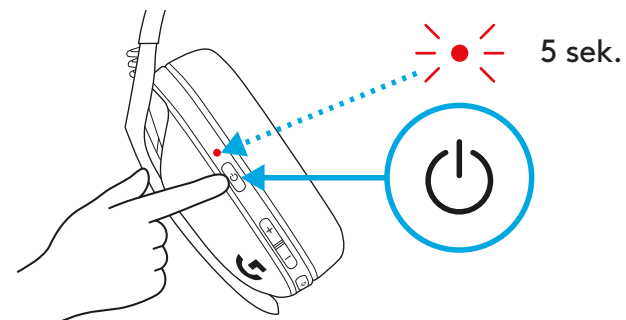

# SIDETONE

Sidetone lar deg høre stemmen din når du kommuniserer med andre. Det etterlikner opplevelsen av å snakke i telefonen og lar deg justere talevolumet til et passende nivå.

- Aktivere Sidetone
  - Dobbeltrykk på Demp-knappen. LED-lampen blinker **oransje** to ganger.

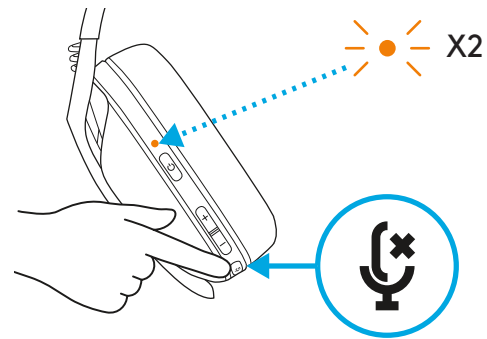

- Deaktivere Sidetone
  - Dobbeltrykk på Demp-knappen. LED-lampen blinker **oransje** én gang.

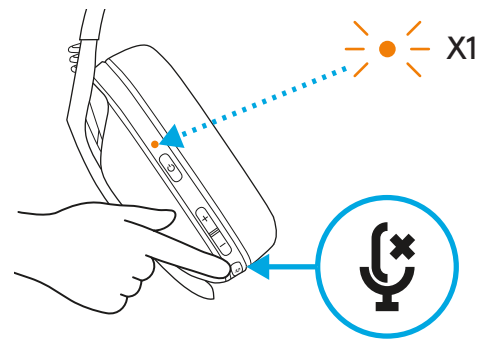

- Justere Sidetone

- OPP = Ett trykk på Demp-knappen + Volum OPP.

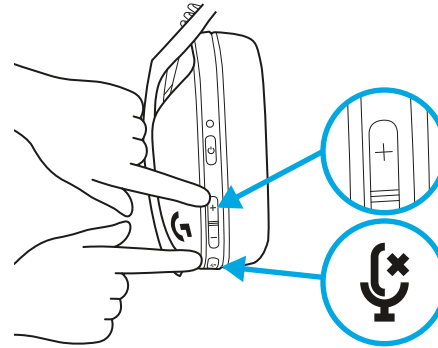

- NED = Ett trykk på Demp-knappen + Volum NED.

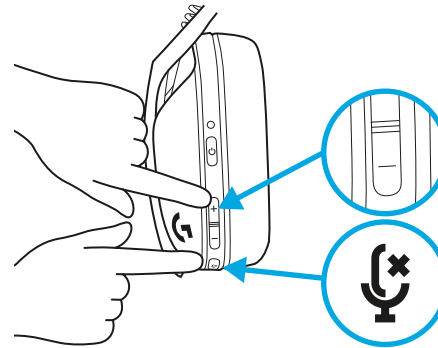

## RESERVEDELER

- Øreputer
- Trådløs USB-mottaker
- Ladekabel

## RESIRKULERING

Vi oppfordrer deg til å videreselge eller donere fungerende produkter. Batterier og elektronisk og elektriskutstyr skal ikke avhendes sammen med vanlig husholdningsavfall. Hvis det er mulig, bør de kildesorteres og leveres på en resirkuleringsstasjon for å unngå potensiell innvirkning på miljøet og menneskers helse. Hvis du vil ha mer informasjon, kan du kontakte lokale myndigheter eller kjøpestedet, eller besøke [www.logitech.com/recycling](http://www.logitech.com/recycling)

## HAR DU SPØRSMÅL?

[logitechG.com/support/G435](http://logitechG.com/support/G435)

## FJERNING AV BATTERI

1

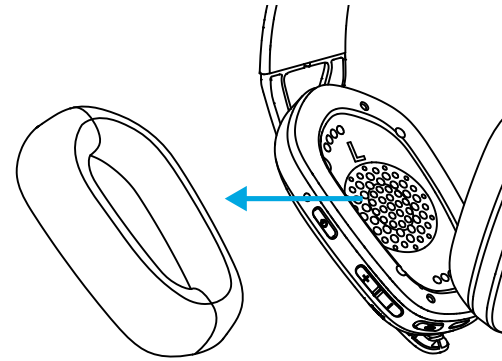

2

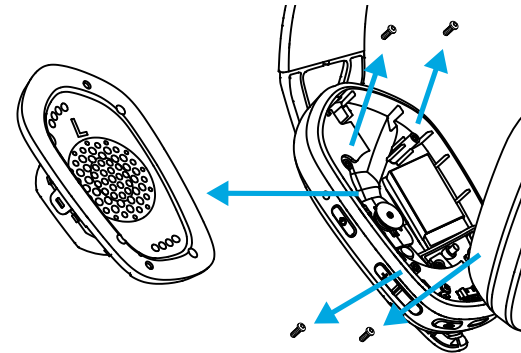

3

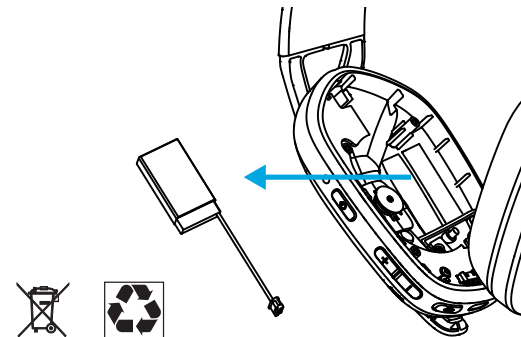

# LIGHTSPEED-YHTEYS

Muodosta langattomalla LIGHTSPEED-tekniikalla yhteys laitteisiin PC, Mac, PlayStation 5 tai 4

– Työnnä vastaanotin laitteen USB-porttiin.

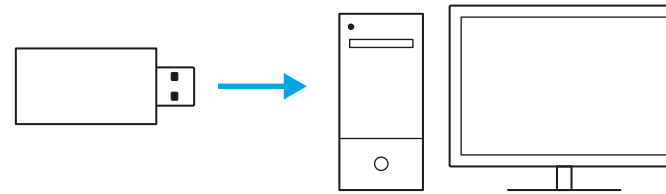

– Paina virtapainiketta vähintään 1,5 sekunnin ajan.

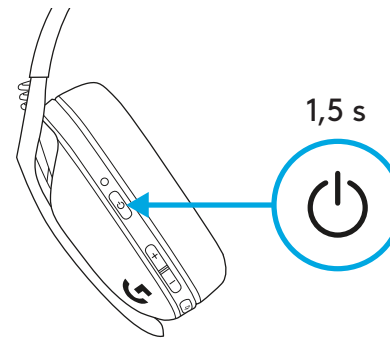

– Kun yhteys on muodostettu, LED-valo muuttuu **turkoosiksi**.

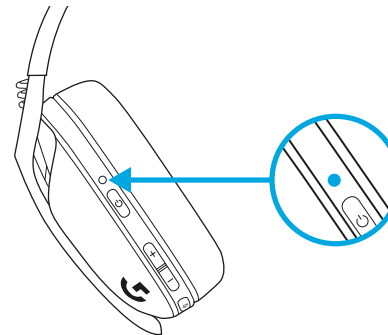

# BLUETOOTH-YHTEYS

- Paina virta- ja mykistuspainikkeita vähintään 3 sekunnin ajan.

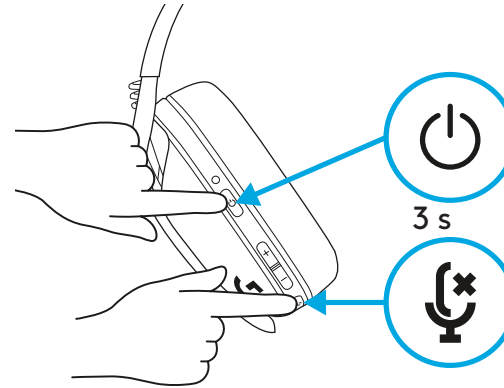

- Pariliitoksen muodostustilaan siirryttäessä LED-valo välkkyi sinisenä.

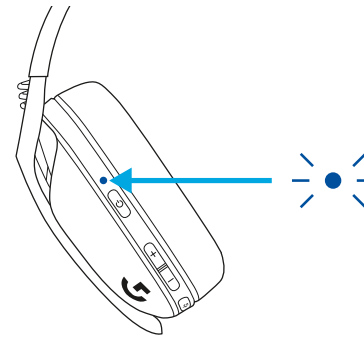

- Muodosta yhteys haluamaasi laitteeseen.

- G435 voi muodostaa yhteyden yhteen Bluetooth-laitteeseen kerrallaan.

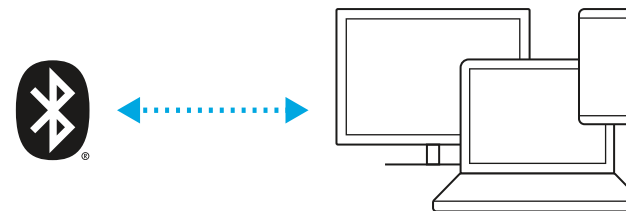

## VAIHTO LIGHTSPEED- JA BLUETOOTH-YHTEYDEN VÄLILLÄ

- Paina mykistyspainiketta vähintään 3 sekunnin ajan.

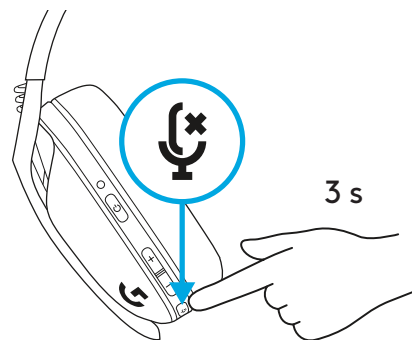

- Kun vaihdat LIGHTSPEED-yhteyteen, LED-valo palaa **turkoosina** 5 sekunnin ajan.

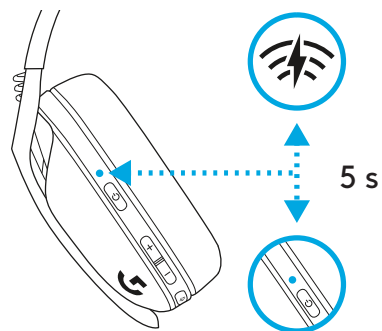

- Kun vaihdat *Bluetooth*-yhteyteen, LED-valo palaa **sinisenä** 5 sekunnin ajan.

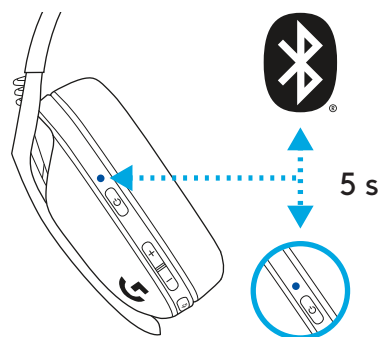

# VIRRAN KYTKEMINEN JA KATKAISEMINEN

## Virran kytkeminen

- Paina virtapainiketta 1,5 sekunnin ajan, kun kuulokemikrofonin virta on katkaistu.

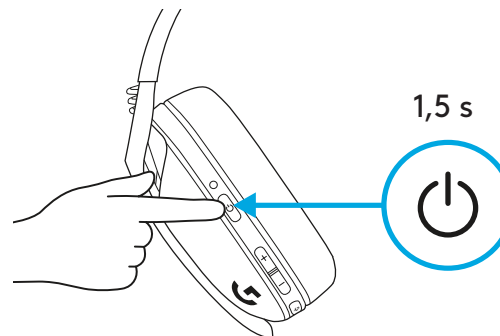

## Virran katkaisu

- Paina virtapainiketta 3 sekunnin ajan, kun kuulokemikrofonin virta on kytketty.

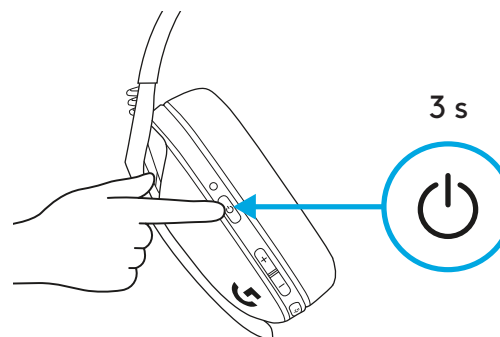

## Automaattinen virrankatkaisu

- Kun laite on ollut käyttämättä 30 min.



# MYKISTYS JA MYKISTYKSEN POISTO SEKÄ ÄÄNEN ENIMMÄISVOIMAKKUUS

## Mikrofonin MYKISTYS ja MYKISTYKSEN POISTO

- Paina mykistyspainiketta lyhyesti

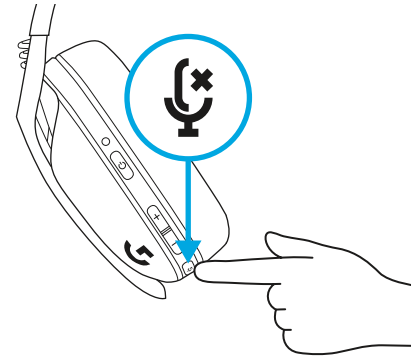

## Aseta äänen enimmäisvoimakkuus

- Aseta arvoksi 100 dB
  - Paina mykistyspainiketta + äänenvoimakkuuden lisäspainiketta vähintään 3 sekunnin ajan.
  - LED-valo välkkyi **oranssina** 3 kertaa.

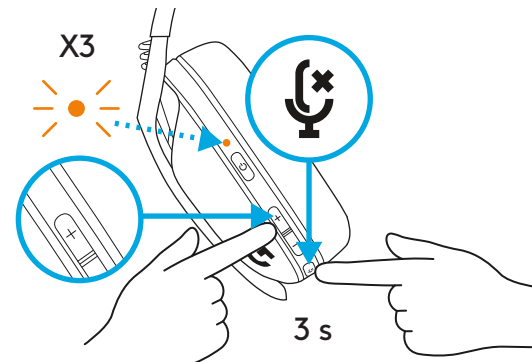

- Aseta arvoksi 85 dB
  - Paina mykistyspainiketta + äänenvoimakkuuden vähennyspainiketta vähintään 3 sekunnin ajan.
  - LED-valo muuttuu 5 sekunnin ajaksi **oranssiksi**.

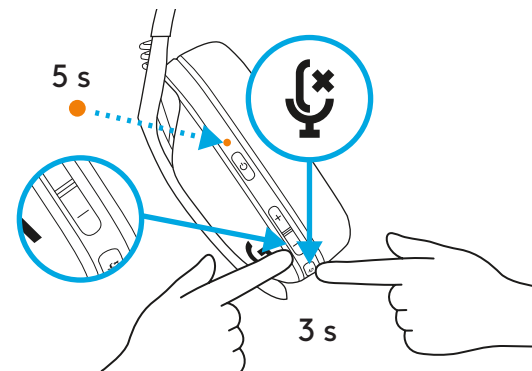

# AKUN TARKISTUS

- Paina virtapainiketta kerran, kun kuulokemikrofoniin on kytketty virta.
- Kun akun varaus on 31–100 %, LED-valo on 5 sekunnin ajan **vihreä**.

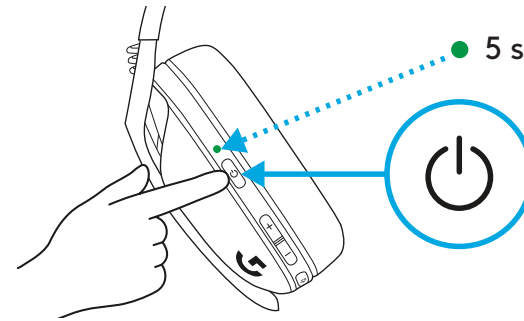

- Kun akun varaus on 15–30 %, LED-valo on 5 sekunnin ajan **punainen**.

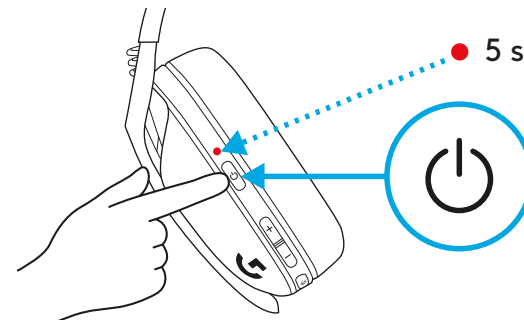

- Kun akun varaus on alle 15 %, LED-valo on 5 sekunnin ajan **punainen**.

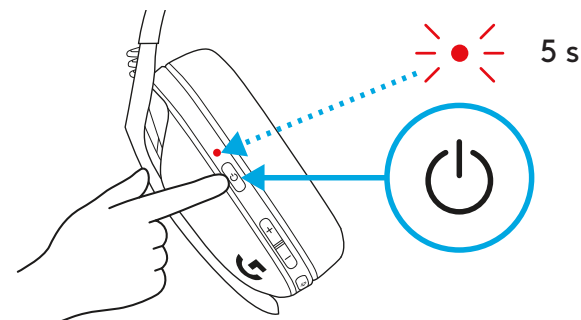

# SIVUÄÄNI

Sivuäänen avulla kuulet äänesi, kun puhut muiden kanssa. Se tuntuu samalta kuin puhelimesta puhuessa, ja sen avulla voit mukauttaa puheäänen sopivalle tasolle.

- Ota sivuääni käyttöön
  - Paina mykistyspainiketta 2 kertaa. LED-valo välkkyi **oranssina** 2 kertaa.

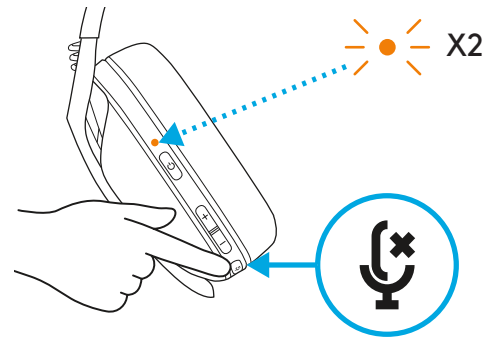

- Poista sivuääni käytöstä
  - Paina mykistyspainiketta 2 kertaa. LED-valo välkkyi **oranssina** kerran.

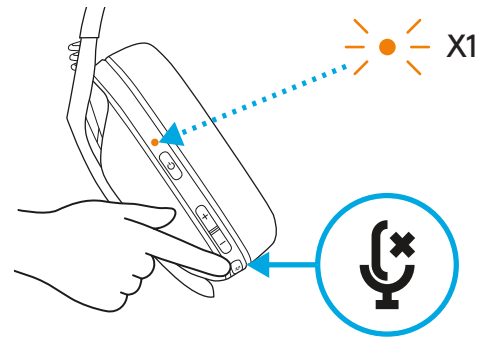

- Mukauta sivuääntä
  - LISÄÄ painamalla kerran mykistyspainiketta + äänenvoimakkuuden lisäyspainiketta.

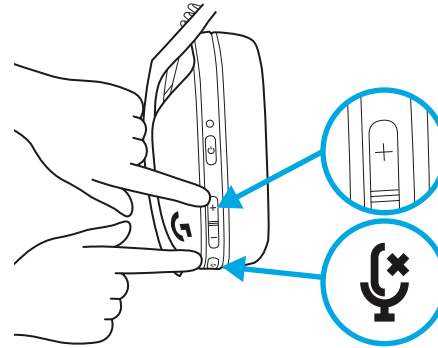

- VÄHENNÄ painamalla kerran mykistyspainiketta + äänenvoimakkuuden vähennyspainiketta.

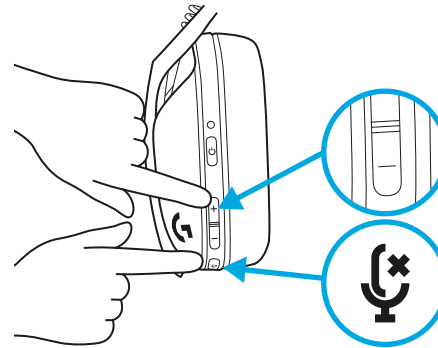

## VARAOSAT

- Korvatyyny
- Langaton USB-vastaanotin
- Latausjohto

## KIERRÄTYS

Toimivat tuotteet kannattaa myydä eteenpäin tai lahjoittaa. Paristoja, akkuja ja elektroniikkaa ei saa hävittää kotitalousjätteen mukana. Jos mahdollista, ne tulisi lajitella erilleen ja viedä asianmukaiseen keräyspisteeseen kierrätettäväksi haitallisten ympäristö- ja terveysvaikutusten välttämiseksi. Lisätietoja saat ottamalla yhteyttä paikallisiin viranomaisiin tai ostopaikkaan tai osoitteesta [www.logitech.com/recycling](http://www.logitech.com/recycling)

## ONKO SINULLA KYSYTTÄVÄÄ?

[logitechG.com/support/G435](http://logitechG.com/support/G435)

## AKUN POISTAMINEN

1

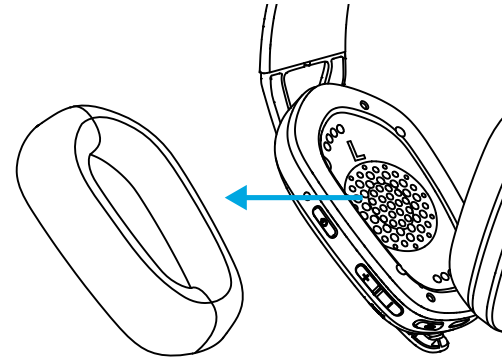

2

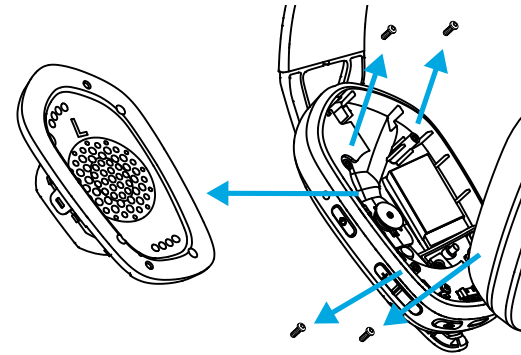

3

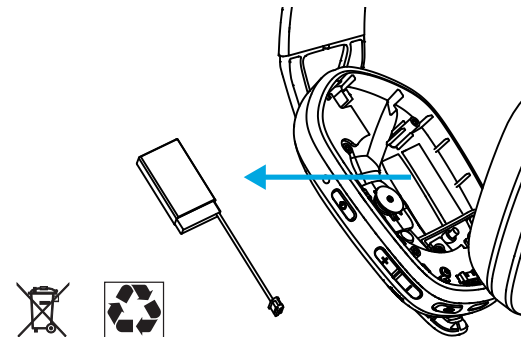

## ΣΥΝΔΕΣΗ LIGHTSPEED

Συνδεθείτε στο PC, Mac, PlayStation 5 ή 4 με Ασύρματη τεχνολογία LIGHTSPEED

– Τοποθετήστε τον δέκτη στη θύρα USB της συσκευής σας.

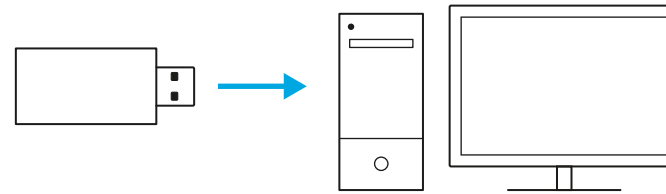

– Πιέστε το κουμπί λειτουργίας για τουλάχιστον 1,5 δευτερόλεπτο.

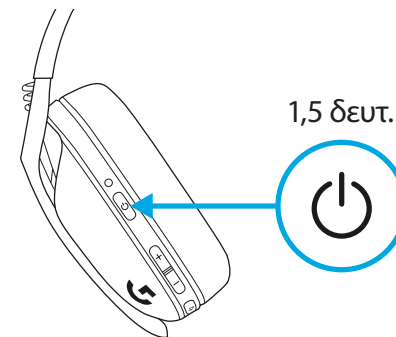

– Η ενδεικτική λυχνία LED γίνεται **κυανή** όταν συνδεθεί.

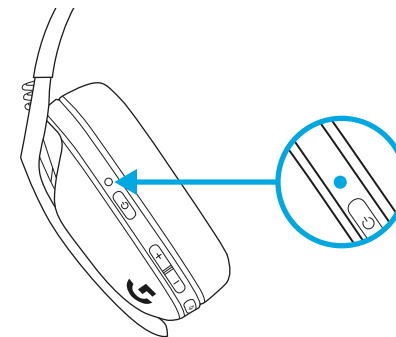

## ΣΥΝΔΕΣΗ ΒΛΥΕΤΟΟΤΗ

- Πατήστε 3 δευτερόλεπτα ή και περισσότερο τα κουμπιά λειτουργίας και σίγασης.

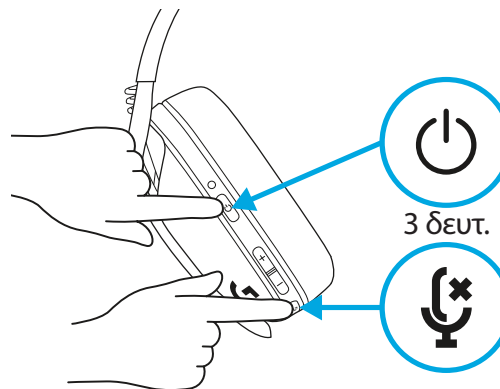

- Η ενδεικτική λυχνία LED θα αναβοσβήσει με **μπλε** χρώμα σαν να μπαίνει σε λειτουργία σύζευξης.

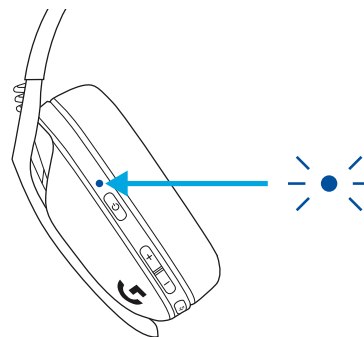

- Σύνδεση στη συσκευή που προτιμάτε.

- Το G435 μπορεί να συνδεθεί σε μια συσκευή *bluetooth* ταυτόχρονα.

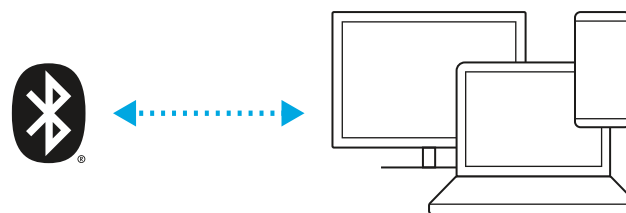

## ΕΝΑΛΛΑΓΗ ΜΕΤΑΞΥ LIGHTSPEED™ ΚΑΙ BLUETOOTH

- Πατήστε 3 δευτερόλεπτα ή και το κουμπί σίγασης.

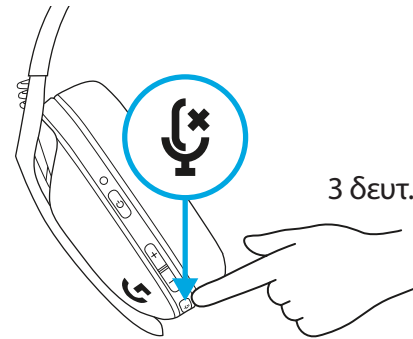

- Εναλλαγή σε LIGHTSPEED, η ενδεικτική λυχνία LED θα ανάψει με **κυανό** χρώμα για 5 δευτερόλεπτα.

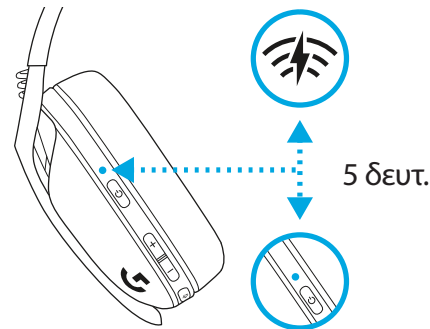

- Εναλλαγή σε *Bluetooth*, η ενδεικτική λυχνία LED θα ανάψει με **μπλε** χρώμα για 5 δευτερόλεπτα.

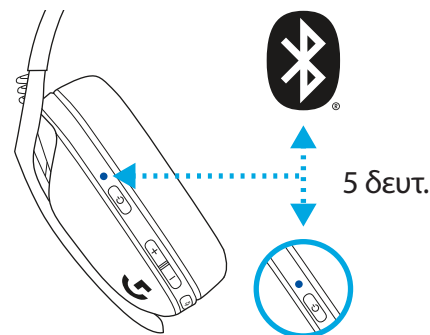



# ΕΝΕΡΓΟΠΟΙΗΣΗ ΚΑΙ ΑΠΕΝΕΡΓΟΠΟΙΗΣΗ

## Ενεργοποίηση

- Πατήστε το κουμπί λειτουργίας για 1,5 δευτερόλεπτα όταν το σετ μικροφώνου-ακουστικών είναι απενεργοποιημένο.

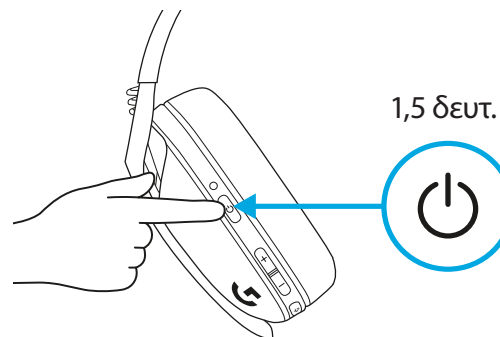

## Απενεργοποίηση

- Πατήστε το κουμπί λειτουργίας για 3 δευτερόλεπτα όταν το σετ μικροφώνου-ακουστικών είναι ενεργοποιημένο.

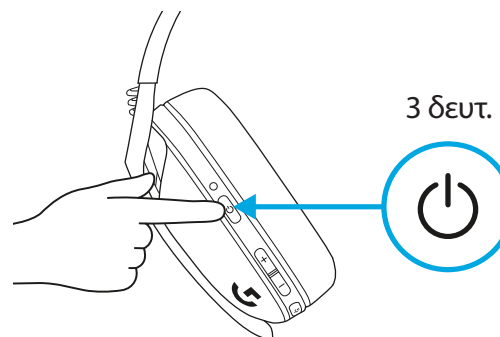

## Αυτόματο κλείσιμο

- Μετά από 30 λεπτά αδράνειας.

# ΣΙΓΑΣΗ / ΑΠΕΝΕΡΓΟΠΟΙΗΣΗ ΣΙΓΑΣΗΣ ΚΑΙ ΜΕΓΙΣΤΗ ΕΝΤΑΣΗ ΗΧΟΥ

## ΣΙΓΑΣΗ / ΑΠΕΝΕΡΓΟΠΟΙΗΣΗ ΣΙΓΑΣΗΣ μικροφώνου

- Σύντομο πάτημα του κουμπιού σίγασης

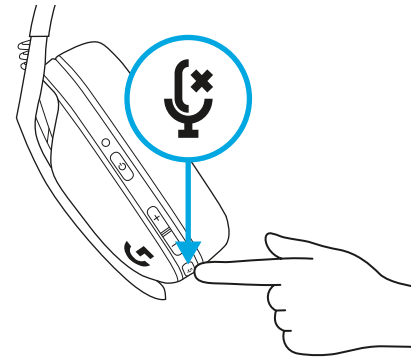

## Ρύθμιση μέγιστης έντασης ήχου

- Ρύθμιση στα 100 dB
  - Πατήστε 3 δευτερόλεπτα ή και περισσότερο το κουμπί σίγασης + την αύξηση έντασης ήχου
  - Η ενδεικτική λυχνία LED θα αναβοσβήσει με **πορτοκαλί** χρώμα 3 φορές.
- Ρύθμιση στα 85 dB
  - Πατήστε 3 δευτερόλεπτα ή και περισσότερο το κουμπί σίγασης + την μείωση έντασης ήχου
  - Η ενδεικτική λυχνία θα γίνει σταθερά **πορτοκαλί** για 5 δευτερόλεπτα.

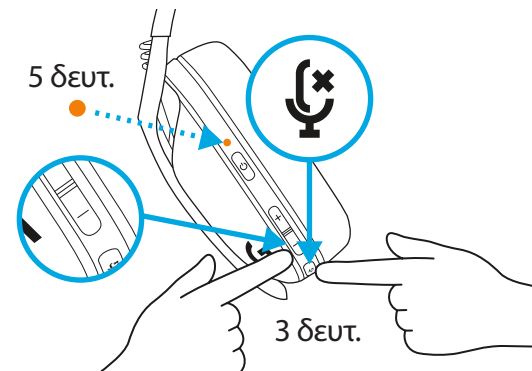
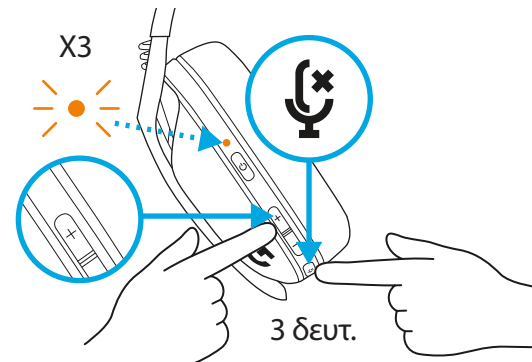

## ΕΛΕΓΧΟΣ ΜΠΑΤΑΡΙΑΣ

- Απλό πάτημα του κουμπιού λειτουργίας, όταν το σερ μικροφώνου ακουστικών είναι ενεργοποιημένο
- Αν η στάθμη της μπαταρίας είναι από 31% έως 100% η ενδεικτική λυχνία LED θα γίνει **πράσινη** για 5 δευτερόλεπτα.

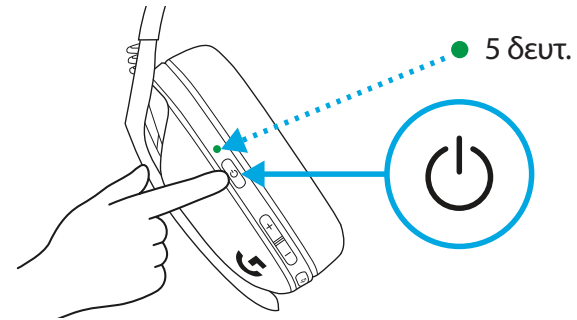

- Αν η στάθμη της μπαταρίας είναι από 15% έως 30% η ενδεικτική λυχνία LED θα γίνει **κόκκινη** για 5 δευτερόλεπτα.

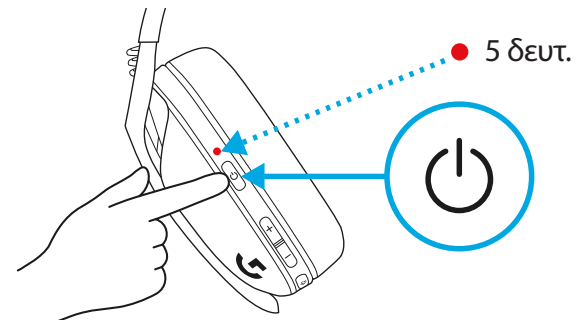

- Αν η στάθμη της μπαταρίας είναι κάτω από 15% η ενδεικτική λυχνία LED θα γίνει **κόκκινη** για 5 δευτερόλεπτα.

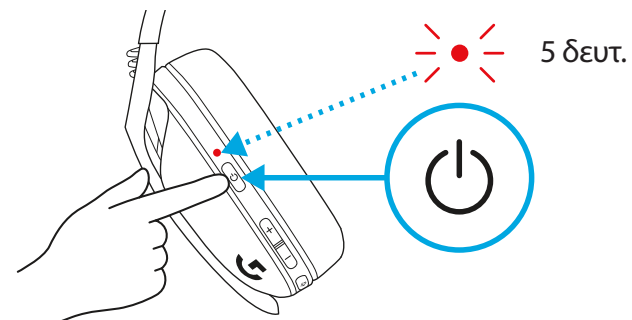

## ΗΧΟΣ ΦΩΝΗΣ

Το Sidetone σας επιτρέπει να ακούτε τη φωνή σας όταν επικοινωνείτε με άλλους. Αντιγράφει την εμπειρία της συνομιλίας σε τηλέφωνο και σας επιτρέπει να ρυθμίσετε τον ήχο ομιλίας στο κατάλληλο επίπεδο.

### – Ενεργοποίηση Sidetone

- Διπλό πάτημα του κουμπιού σίγασης και η ενδεικτική λυχνία θα αναβοσβήσει δύο φορές με **πορτοκαλί** χρώμα.

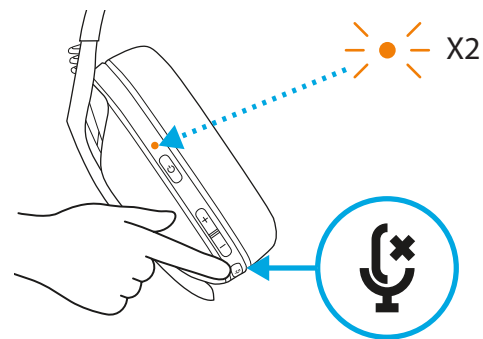

### – Απενεργοποίηση Sidetone

- Διπλό πάτημα του κουμπιού σίγασης και η ενδεικτική λυχνία θα αναβοσβήσει μια φορά με **πορτοκαλί** χρώμα.

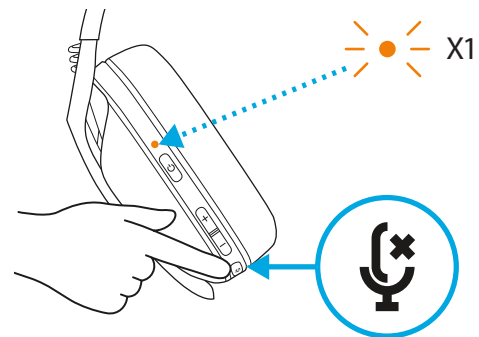

– Ρύθμιση Sidetone

– Αύξηση = Ένα πάτημα κουμπιού σίγασης + αύξηση έντασης ήχου.

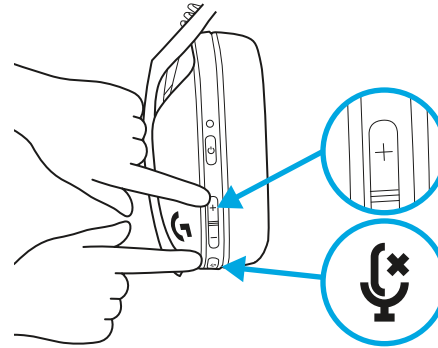

– Μείωση = Ένα πάτημα κουμπιού σίγασης + μείωση έντασης ήχου.

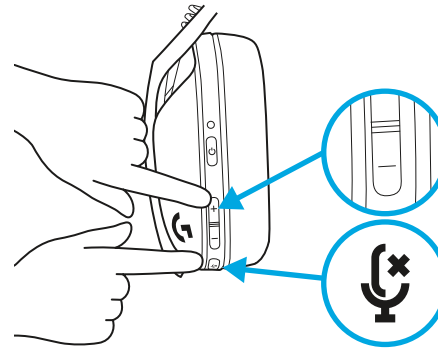

## ΑΝΤΑΛΛΑΚΤΙΚΑ

- Μαξιλαράκια αυτιών
- Ασύρματος δέκτης USB
- Καλώδιο φόρτισης

## ΑΝΑΚΥΚΛΩΣΗ

Σας προτείνουμε να πουλάτε ή να χαρίζετε προϊόντα που λειτουργούν ακόμη. Διαφορετικά οι μπαταρίες, ο ηλεκτρονικός και ο ηλεκτρικός εξοπλισμός δεν πρέπει να απορρίπτονται με τα οικιακά απορρίμματα. Όπου αυτό είναι δυνατό, θα πρέπει να διαχωρίζονται και να μεταφέρονται στο κατάλληλο σημείο συλλογής για ανακύκλωση, ώστε να αποφευχθούν οι πιθανές επιπτώσεις στο περιβάλλον και την ανθρώπινη υγεία. Για περισσότερες πληροφορίες, επικοινωνήστε με τις τοπικές αρχές ή το σημείο αγοράς ή επισκεφθείτε τη διεύθυνση [www.logitech.com/recycling](http://www.logitech.com/recycling).

## ΕΧΕΤΕ ΕΡΩΤΗΣΕΙΣ;

[logitechG.com/support/G435](http://logitechG.com/support/G435)

## ΑΦΑΙΡΕΣΗ ΜΠΑΤΑΡΙΑΣ

1

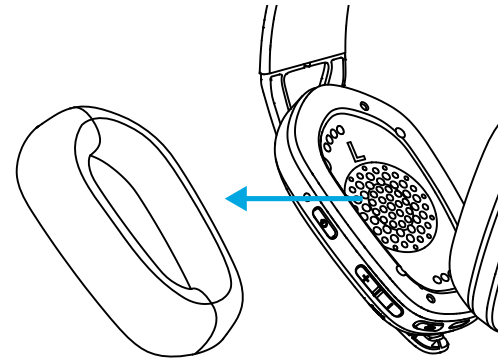

2

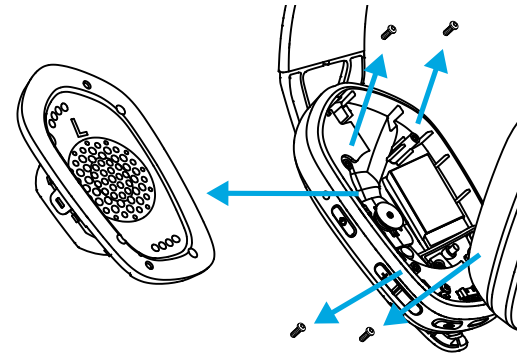

3

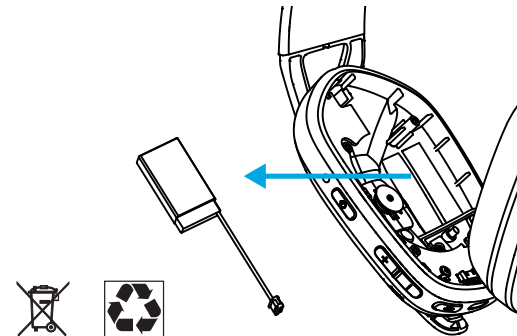

## ПОДКЛЮЧЕНИЕ ПО ТЕХНОЛОГИИ LIGHTSPEED

Подключение к ПК, Mac, PlayStation 5 или 4 с помощью беспроводной технологии LIGHTSPEED

– Вставьте приемник в USB-порт устройства.

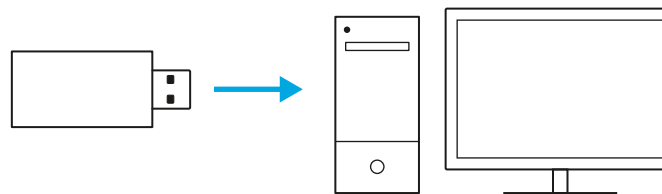

– Нажмите кнопку питания и удерживайте ее не менее 1,5 секунды.

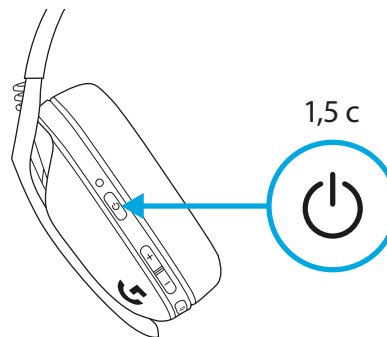

– После подключения светодиодный индикатор загорится голубым.

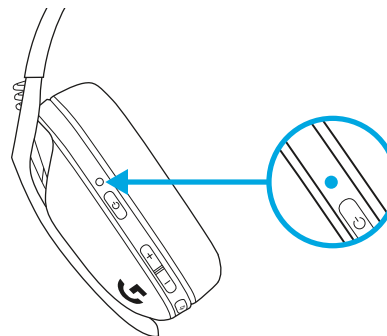

## ПОДКЛЮЧЕНИЕ ПО *BLUETOOTH*

- Нажмите кнопки питания и отключения звука и удерживайте их не менее 3 секунд.

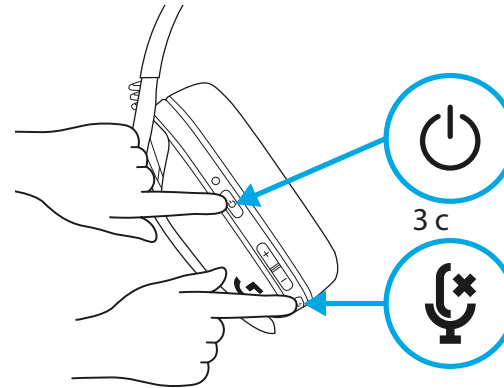

- Когда устройство войдет в режим сопряжения, светодиодный индикатор будет мигать **СИНИМ**.

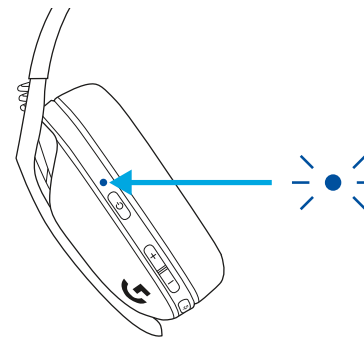

- Подключайте к необходимому устройству.

- G435 можно одновременно подключить только к одному устройству *Bluetooth*.

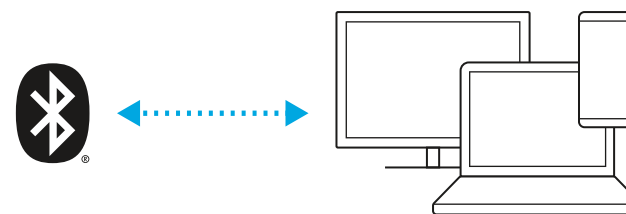



## ПЕРЕКЛЮЧЕНИЕ МЕЖДУ ПОДКЛЮЧЕНИЕМ ЧЕРЕЗ ИНТЕРФЕЙС LIGHTSPEED И BLUETOOTH

- Нажмите кнопку отключения звука и удерживайте ее не менее 3 секунд.

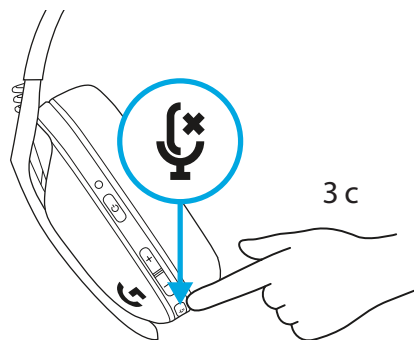

- При подключении с помощью LIGHTSPEED светодиодный индикатор на 5 секунд загорится голубым.

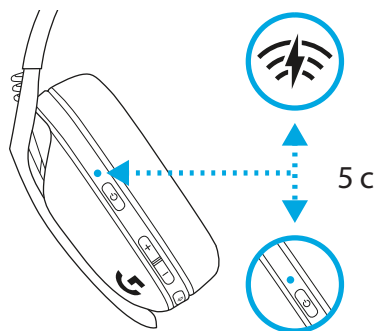

- При подключении по Bluetooth светодиодный индикатор на 5 секунд загорится синим.

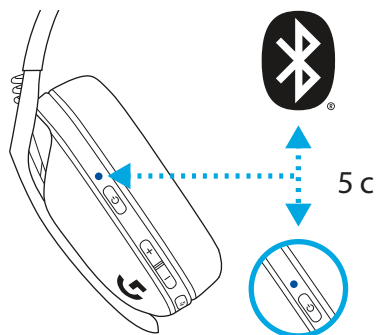

# ВКЛЮЧЕНИЕ И ОТКЛЮЧЕНИЕ ПИТАНИЯ

## Включение питания

- Нажмите на кнопку питания и удерживайте ее в течение 1,5 секунды, если гарнитура выключена.

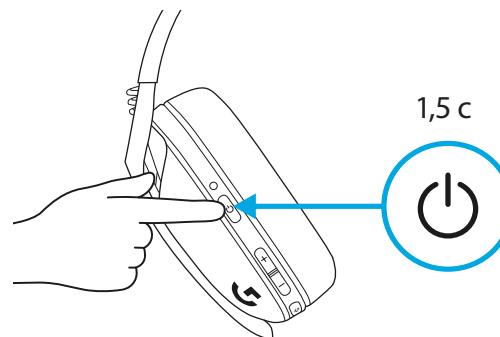

## Отключение питания

- Нажмите на кнопку питания и удерживайте ее в течение 3 секунд, если гарнитура включена.

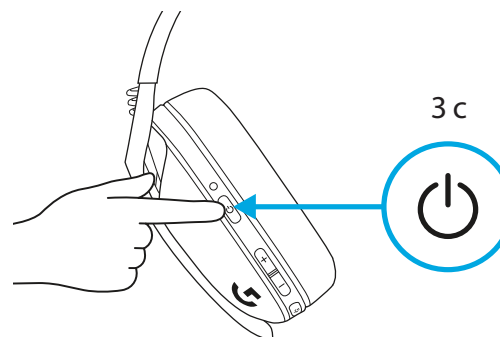

## Автоматическое отключение

- После 30 минут отсутствия активности.

# ВЫКЛЮЧЕНИЕ/ВКЛЮЧЕНИЕ ЗВУКА И МАКСИМАЛЬНАЯ ГРОМКОСТЬ

## ВЫКЛЮЧЕНИЕ/ВКЛЮЧЕНИЕ микрофона

- Один раз нажмите на кнопку выключения звука.

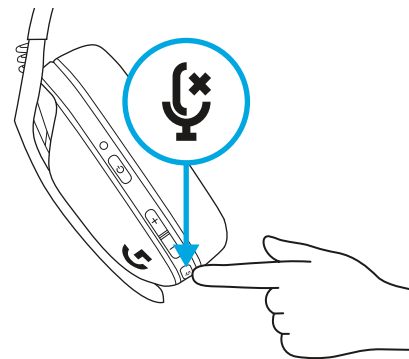

## Установка максимальной громкости

- До 100 дБ
  - Нажмите на кнопки отключения звука и УВЕЛИЧЕНИЯ громкости и удерживайте их не менее 3 секунд.
  - Светодиодный индикатор 3 раза мигнет **оранжевым**.

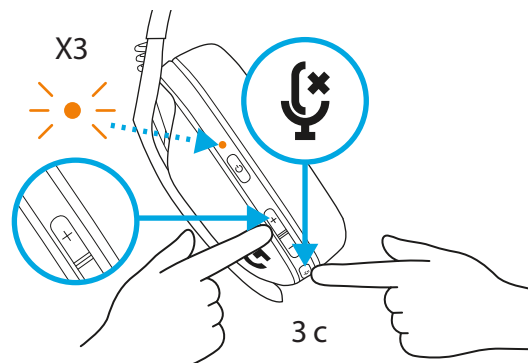

- До 85 дБ
  - Нажмите на кнопки отключения звука и УМЕНЬШЕНИЯ громкости и удерживайте их не менее 3 секунд.
  - Светодиодный индикатор будет светиться **оранжевым** в течение 5 секунд.

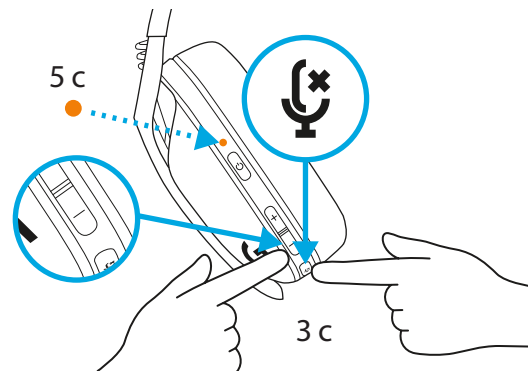

## ПРОВЕРКА УРОВНЯ ЗАРЯДА БАТАРЕИ

- Нажмите на кнопку питания один раз, если гарнитура включена.
- При уровне заряда от 31 % до 100 % светодиодный индикатор в течение 5 секунд будет гореть **зеленым**.

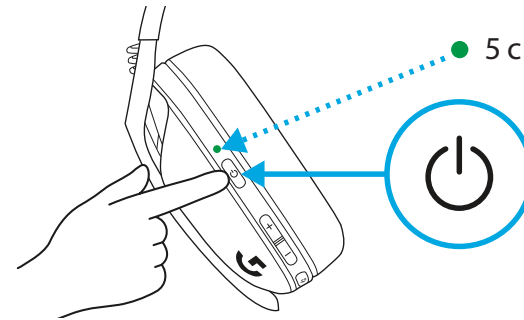

- При уровне заряда от 15 % до 30 % светодиодный индикатор в течение 5 секунд будет гореть **красным**.

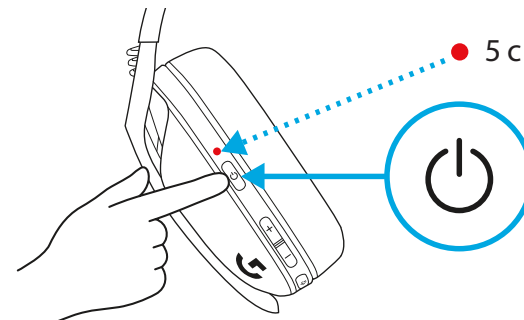

- При уровне заряда менее 15 % светодиодный индикатор в течение 5 секунд будет мигать **красным**.

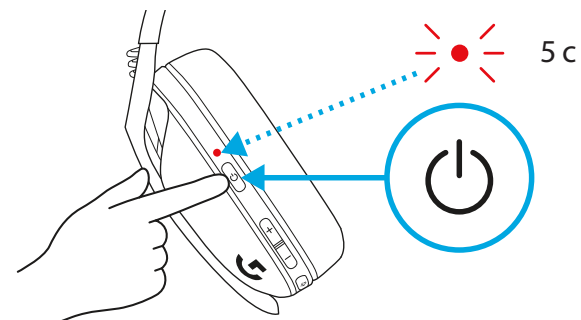

## МЕСТНЫЙ ЭФФЕКТ

С помощью местного эффекта вы можете слышать собственный голос во время разговора с другими людьми. Он в точности повторяет процесс разговора по телефону, позволяя отрегулировать уровень громкости голоса.

– Включение местного эффекта

- Дважды нажмите кнопку выключения звука — светодиодный индикатор дважды мигнет **оранжевым**.

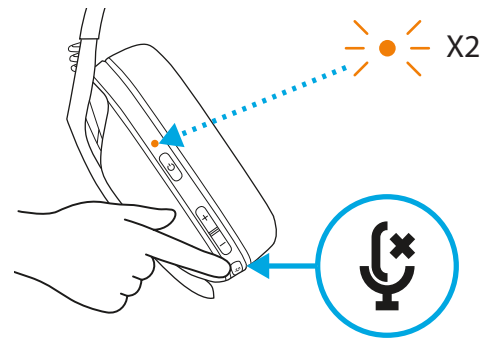

– Выключение местного эффекта

- Дважды нажмите кнопку выключения звука — светодиодный индикатор один раз мигнет **оранжевым**.

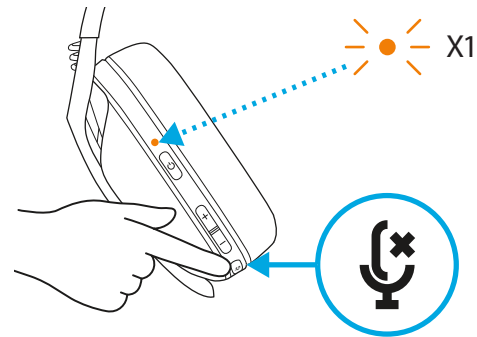

– Настройка местного эффекта

- ГРОМЧЕ = нажмите на кнопки выключения звука и УВЕЛИЧЕНИЯ громкости один раз.

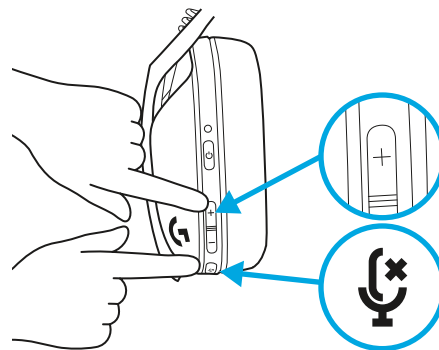

- ТИШЕ = нажмите на кнопки выключения звука и УМЕНЬШЕНИЯ громкости один раз.

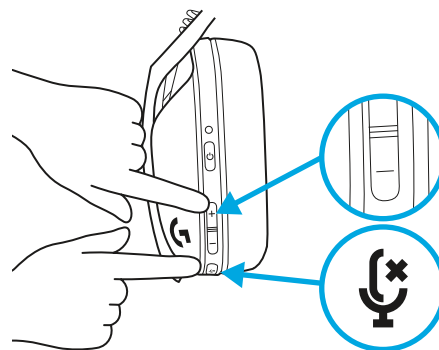

## ЗАПАСНЫЕ ЧАСТИ

- Амбушюры
- Беспроводной USB-приемник
- Кабель для зарядки

## УТИЛИЗАЦИЯ И ПЕРЕРАБОТКА

Мы советуем пользователям отдавать или продавать исправные устройства, в которых больше нет необходимости. Напоминаем, что батареи, а также электронное и электрическое оборудование не следует утилизировать вместе с бытовыми отходами. Там, где это возможно, их следует разделять и сдавать в соответствующий пункт приема для переработки, чтобы избежать потенциального вредного воздействия на окружающую среду и здоровье человека. Для получения дополнительной информации обратитесь в местные законодательные органы, свяжитесь с поставщиком или посетите веб-страницу [www.logitech.com/recycling](http://www.logitech.com/recycling).

## У ВАС ВОЗНИКЛИ ВОПРОСЫ?

[logitechG.com/support/G435](http://logitechG.com/support/G435)

## ИЗВЛЕЧЕНИЕ БАТАРЕИ

1

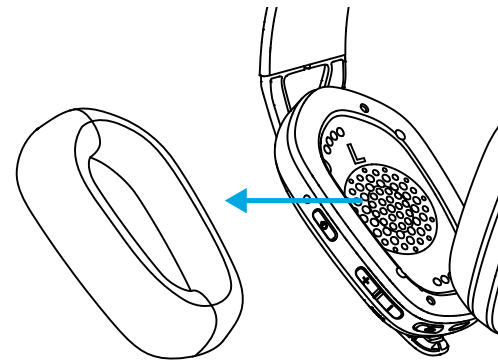

2

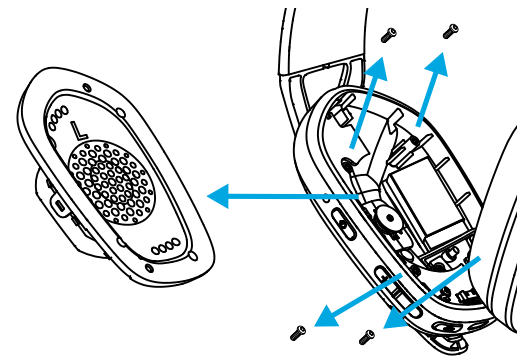

3

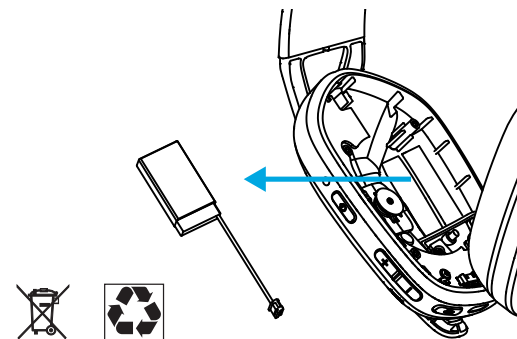

# POŁĄCZENIE LIGHTSPEED

Połącz się z komputerem PC, Mac, PlayStation 5 lub 4 za pomocą technologii bezprzewodowej LIGHTSPEED

– Podłącz odbiornik do portu USB urządzenia.

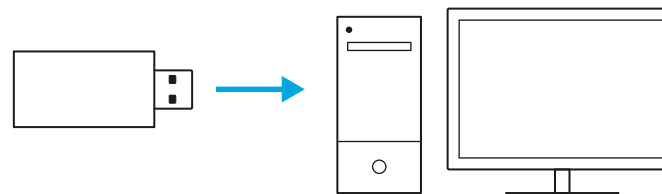

– Naciśnij przycisk zasilania i przytrzymaj przez minimum 1,5 sekundy.

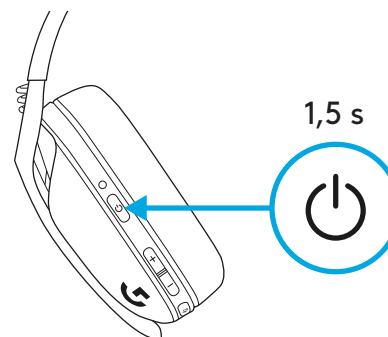

– Dioda LED po połączeniu zmieni kolor na **niebieskozielony**.

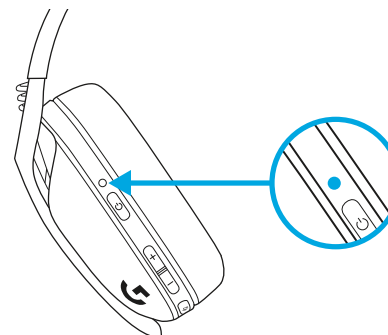



## ŁĄCZNOŚĆ BLUETOOTH

- Naciśnij przycisk zasilania i wyciszenia i przytrzymaj przez minimum 3 sekundy.

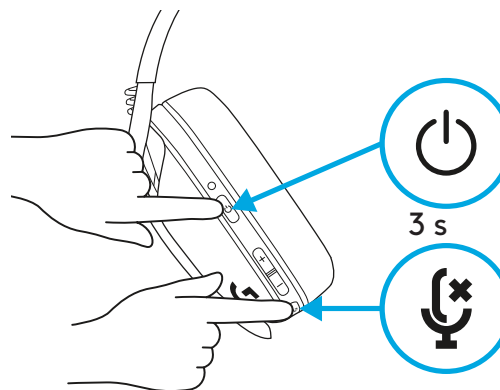

- Dioda LED zamiga na **niebiesko** po wejściu w tryb parowania.

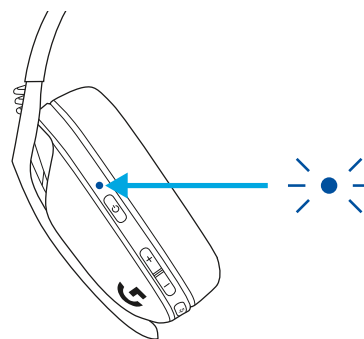

- Połącz się z preferowanym urządzeniem.

- G435 może połączyć się z jednym urządzeniem *Bluetooth* jednocześnie.

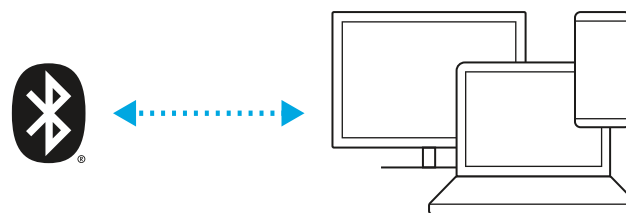

## PRZEŁĄCZ MIĘDZY ŁĄCZNOŚCIĄ LIGHTSPEED I BLUETOOTH

- Naciśnij przycisk wyciszenia i przytrzymaj przez minimum 3 sekundy.

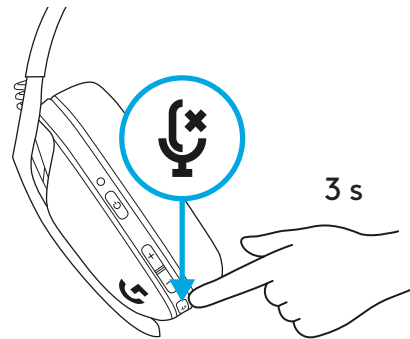

- Przełącz na LIGHTSPEED, dioda LED zaświeci na **niebieskozielono** przez 5 sekund.

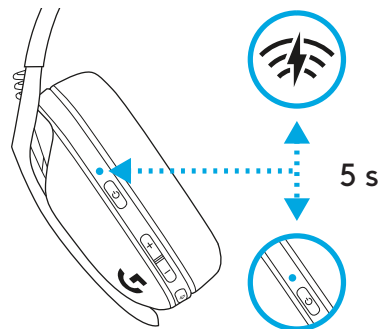

- Przełącz na *Bluetooth*, dioda LED zaświeci na **niebiesko** przez 5 sekund.

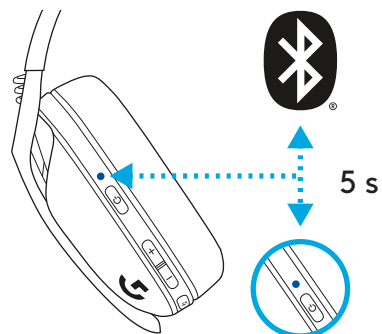

# WŁĄCZANIE I WYŁĄCZANIE

## WŁĄCZANIE

- Gdy zestaw słuchawkowy jest WYŁĄCZONY, naciśnij przycisk zasilania i przytrzymaj go przez 1,5 sekundy.

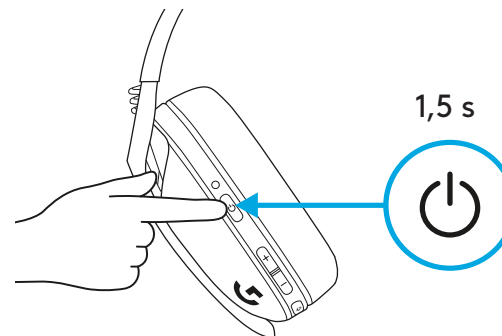

## WYŁĄCZANIE

- Gdy zestaw słuchawkowy jest WŁĄCZONY, naciśnij przycisk zasilania i przytrzymaj go przez 3 sekundy.

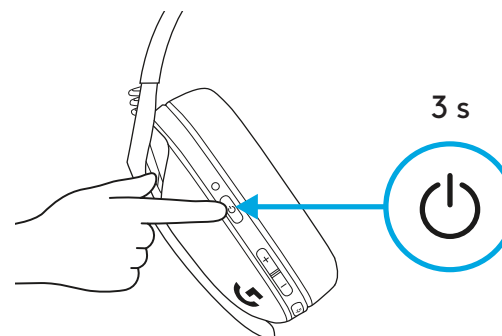

## Automatyczne wyłączenie

- Po 30 minutach braku aktywności.

# WYCISZANIE/WYŁĄCZANIE WYCISZENIA I GŁOŚNOŚĆ MAKSYMALNA

## WYCISZANIE/WYŁĄCZANIE WYCISZENIA mikrofonu

- Naciśnij przycisk wyciszenia.

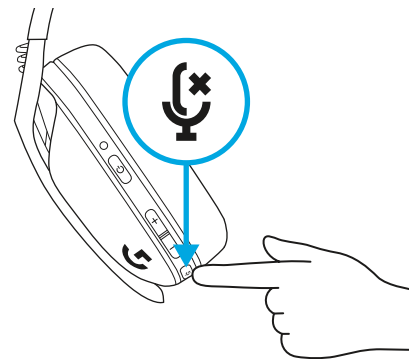

## Ustawienie głośności maksymalnej

- Ustawienie na 100 dB
  - Naciśnij przycisk wyciszenia + ZWIĘKSZENIA poziomu głośności i przytrzymaj przez 3 sekundy.
  - Dioda LED zamiga na **pomarańczowo** 3 razy.

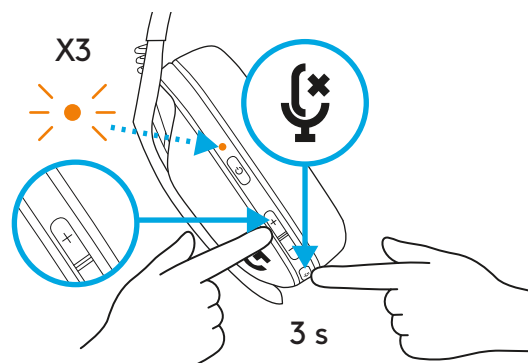

- Ustawienie na 85 dB
  - Naciśnij przycisk wyciszenia + ZMNIĘSZENIA poziomu głośności i przytrzymaj przez 3 sekundy.
  - Dioda LED zmieni kolor na **pomarańczowy** na 5 sekund.

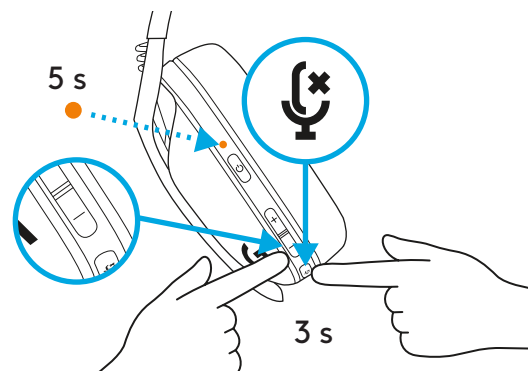

# SPRAWDZANIE STANU BATERII

- Naciśnij przycisk zasilania, gdy słuchawki są WŁĄCZONE
- Stan baterii 31% do 100% – dioda LED zaświeci na **zielono** przez 5 sekund.

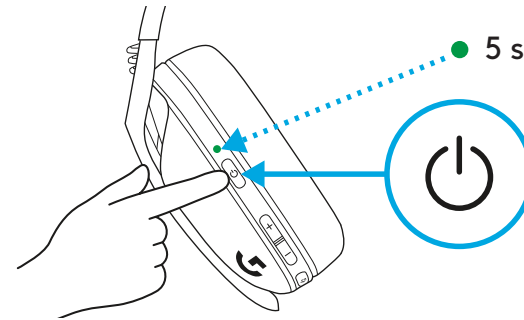

- Stan baterii 15% do 30% – dioda LED zaświeci na **czerwono** przez 5 sekund.

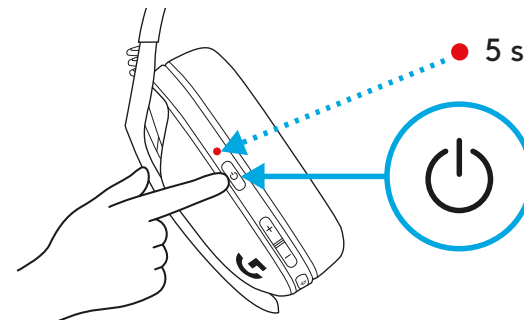

- Stan baterii <15% – dioda LED zamiga na **czerwono** przez 5 sekund.

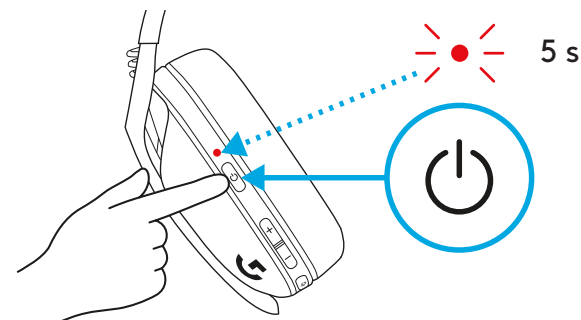

## EFEKT LOKALNY

Efekt lokalny pozwala usłyszeć swój głos podczas komunikowania się z innymi osobami. Odzwierciedla on wrażenia z rozmowy przez telefon i umożliwia dostosowanie głośności mówienia do odpowiedniego poziomu.

- Włączenie efektu lokalnego
  - Dwukrotnie naciśnij przycisk wyciszenia i dioda LED zamiga dwukrotnie na **pomarańczowo**.

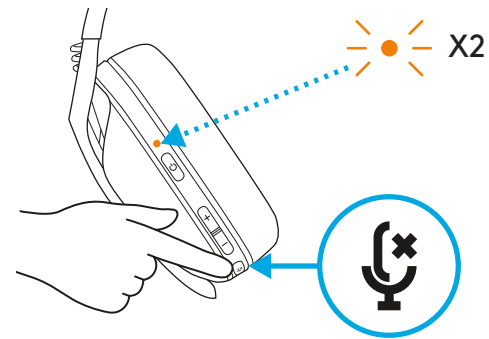

- Wyłączenie efektu lokalnego
  - Dwukrotnie naciśnij przycisk wyciszenia i dioda LED zamiga raz na **pomarańczowo**.

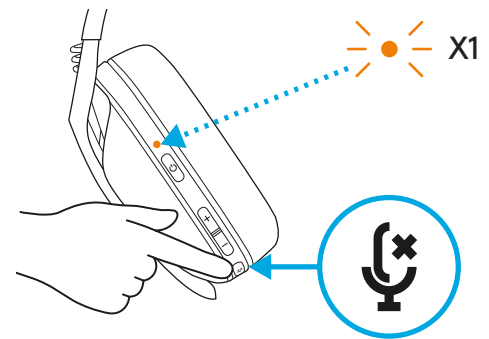

- Dostosowanie efektu lokalnego
  - ZWIĘKSZANIE = Naciśnij przycisk wyciszenia + ZWIĘKSZANIA poziomu głośności.

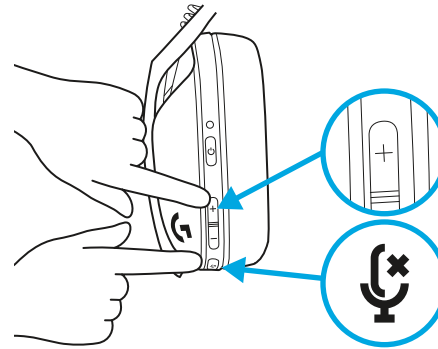

- ZMNIEJSZANIE = Naciśnij przycisk wyciszenia + ZMNIEJSZANIA poziomu głośności.

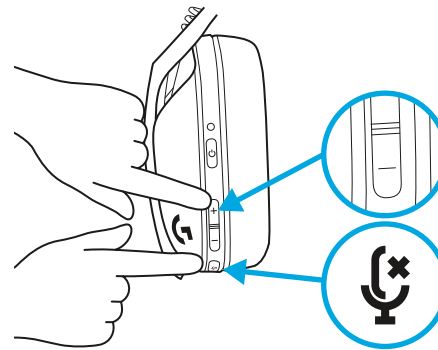

## CZĘŚCI ZAPASOWE

- Nakładki słuchawek
- Bezprzewodowy odbiornik USB
- Kabel do ładowania

## RECYKLING

Zachęcamy do odsprzedaży lub podarowania w prezencie działających produktów. W przeciwnym razie baterii, sprzętu elektronicznego i elektrycznego nie można usuwać wraz z odpadami domowymi. Gdy jest to możliwe, powinny być segregowane i dostarczane do odpowiedniego punktu zbiórki odpadów, aby umożliwić ich recykling i uniknąć potencjalnego negatywnego wpływu na środowisko i zdrowie człowieka.

Aby uzyskać więcej informacji, należy skontaktować się z odpowiednim organem władz lokalnych, sklepem, w którym zakupiono produkt, bądź też odwiedzić stronę [www.logitech.com/recycling](http://www.logitech.com/recycling)

## MASZ PYTANIA?

[logitechG.com/support/G435](http://logitechG.com/support/G435)

## WYJMOWANIE BATERII

1

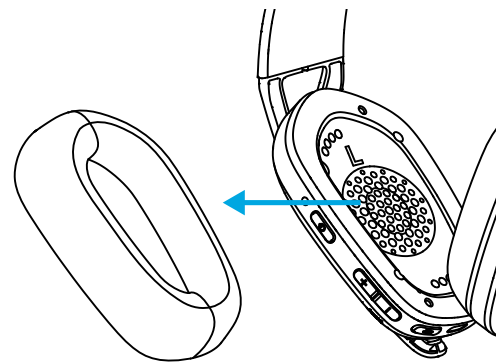

2

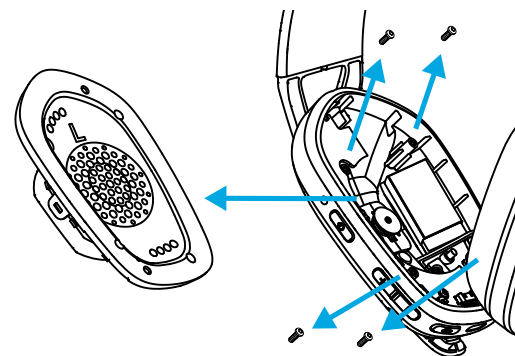

3

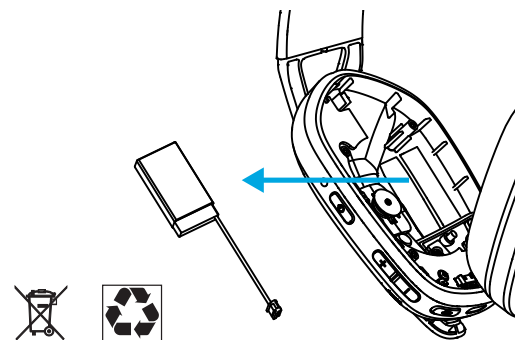



# LIGHTSPEED-KAPCSOLAT

A LIGHTSPEED vezeték nélküli technológiával csatlakozhat számítógéphez, Mac géphez, PlayStation 5 vagy 4 konzolhoz

– Helyezze be a vevőegységet az eszköz USB-portjába.

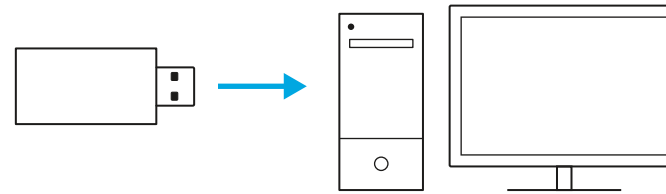

– Nyomja le 1,5 másodpercig a bekapcsológombot.

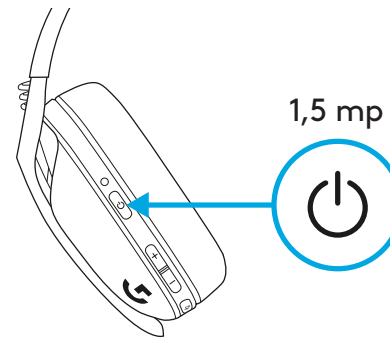

– A csatlakozást követően a LED **ciánkék** színre vált.

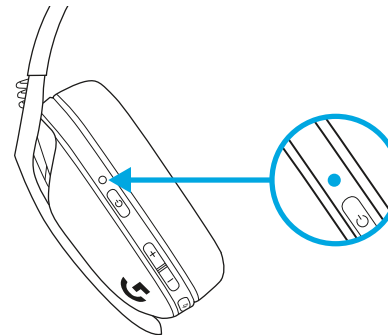

# BLUETOOTH-KAPCSOLAT

- Nyomja le legalább 3 másodpercig a bekapcsoló- és a némítógombot.

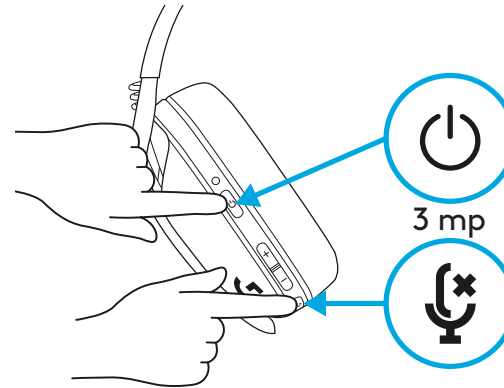

- A párosítás üzemmódba lépéskor a LED kékén fog villogni.

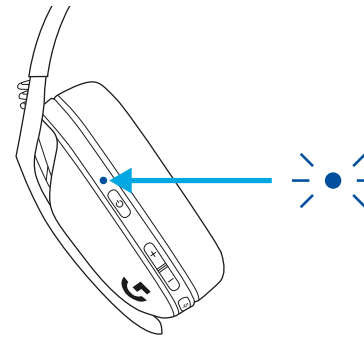

- Csatlakozzon a kiválasztott eszközhöz.

- A G435 egyidejűleg egyetlen *bluetooth*eszközhöz tud csatlakozni.

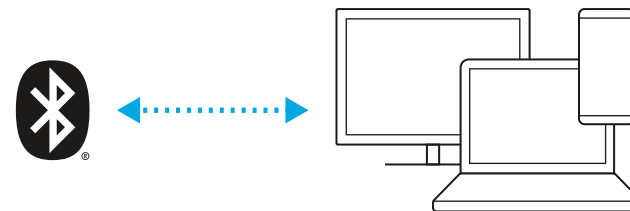

# VÁLTÁS A LIGHTSPEED ÉS A BLUETOOTH KÖZÖTT

- Nyomja le legalább 3 másodpercig a némítógombot.

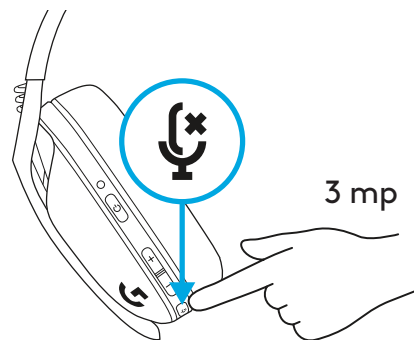

- Váltson LIGHTSPEED technológiára; a LED ekkor **ciánkék** színnel világít 5 másodpercig.

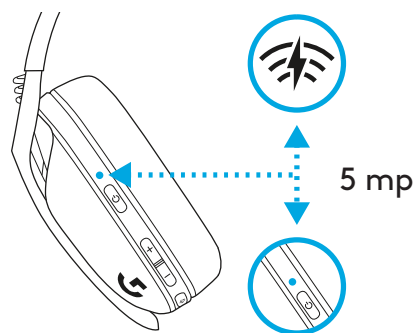

- Váltson *Bluetooth* technológiára; a LED ekkor **kék** színnel világít 5 másodpercig.

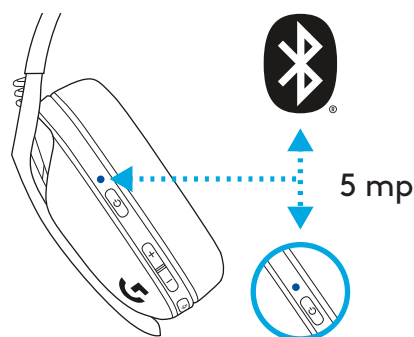

# BE- ÉS KIKAPCSOLÁS

## Bekapcsolás

- Nyomja le a bekapcsológombot 1,5 másodpercig, amikor a mikrofonos fejhallgató ki van kapcsolva.

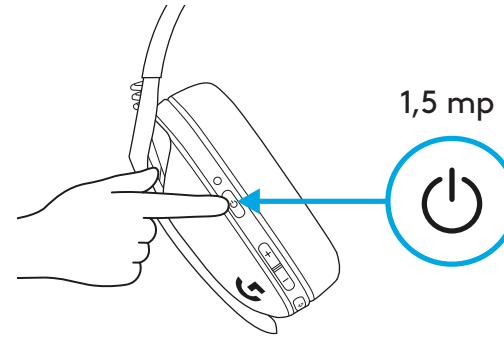

## Kikapcsolódás

- Nyomja le a bekapcsológombot 3 másodpercig, amikor a mikrofonos fejhallgató be van kapcsolva.

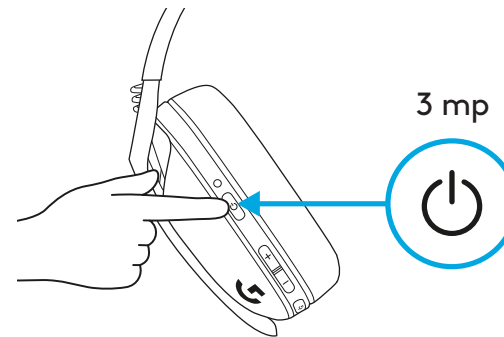

## Automatikus leállítás

- 30 perc inaktivitás után.

# NÉMÍTÁS/NÉMÍTÁS FELOLDÁSA ÉS MAXIMÁLIS HANGERŐ

Mikrofon némítása/némításának feloldása

- Röviden nyomja meg a némítógombot.

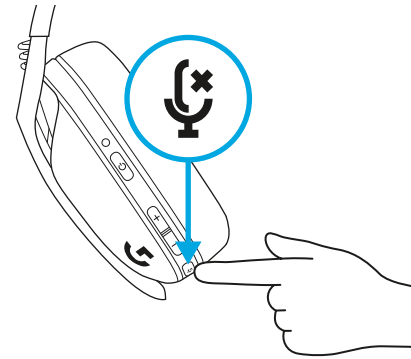

Maximális hangerő beállítása

- Beállítás akár 100 dB értékre
  - Nyomja le legalább 3 másodpercig a némítógombot + a hangerő növelése gombot.
  - A LED **narancssárga** színben 3-szor felvillan.

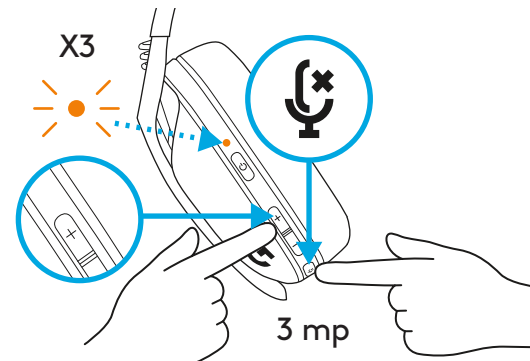

- Beállítás akár 85 dB értékre
  - Nyomja le legalább 3 másodpercig a némítógombot + a hangerő csökkentése gombot.
  - A LED folyamatosan **narancssárga** színnel világít 5 másodpercig.

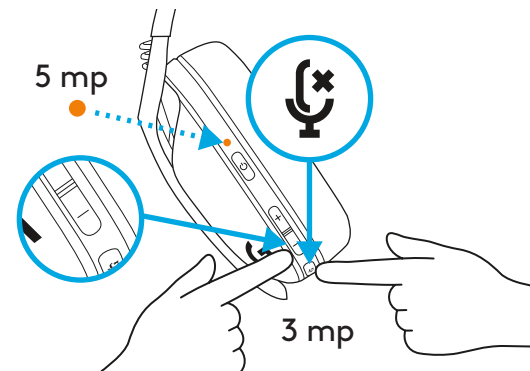

# AKKUMULÁTOR ELLENŐRZÉSE

- Nyomja meg egyszer a bekapcsológombot, amikor a mikrofonos fejhallgató be van kapcsolva
- Ha az akkumulátor 31% és 100% közötti töltöttségű, a LED **zöld** színnel világít 5 másodpercig.

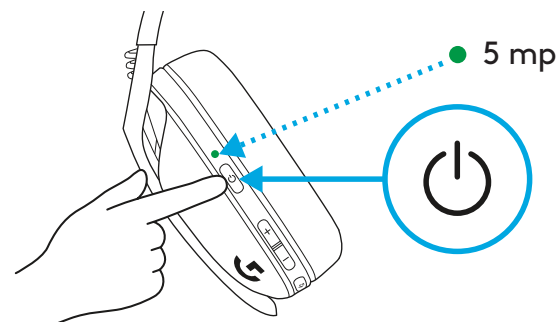

- Ha az akkumulátor 15% és 30% közötti töltöttségű, a LED **vörös** színnel világít 5 másodpercig.

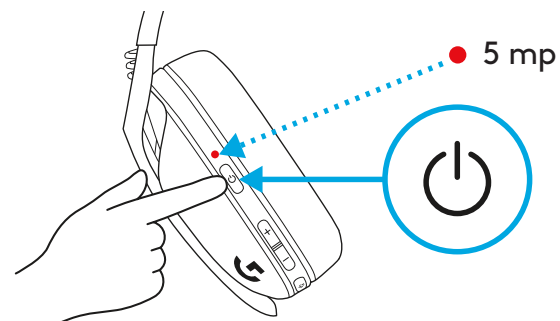

- Ha az akkumulátor 15% vagy annál kisebb töltöttségű, a LED **vörös** színnel villog 5 másodpercig.

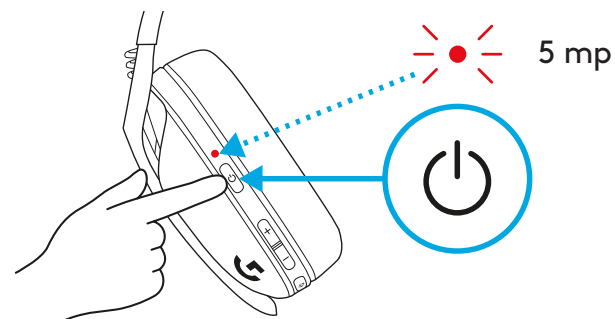

# ÖNHANG

Az önhang lehetővé teszi, hogy hallja a saját hangját, miközben másokkal kommunikál. A funkció a telefonos beszélgetés gyakorlatát tükrözi, és segítségével megfelelő szintre állíthatja be a beszédhangját.

## – Önhang engedélyezése

- Nyomja le duplán a némítógombot; a LED ekkor **narancssárga** színben kétszer felvillan.

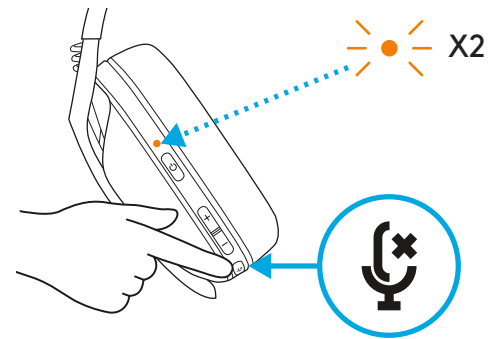

## – Önhang letiltása

- Nyomja le duplán a némítógombot; a LED ekkor **narancssárga** színben egyszer felvillan.

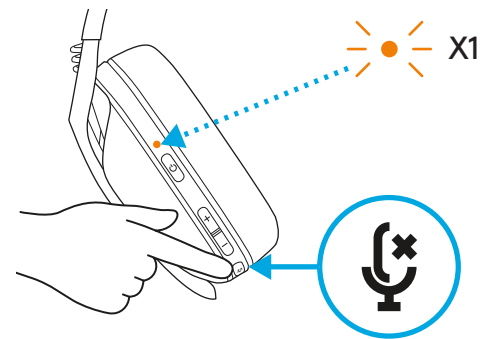

- Önhang módosítása
  - FEL = Nyomja meg egyszer a némítógombot + a hangerő növelése gombot.

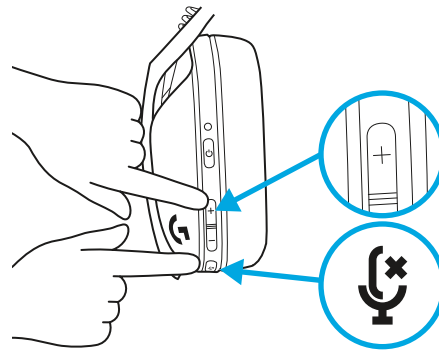

- LE = Nyomja meg egyszer a némítógombot + a hangerő csökkentése gombot.

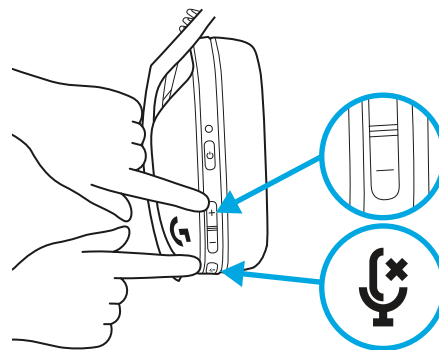



## TARTALÉK ALKATRÉSZEK

- Fülpárnák
- Vezeték nélküli USB-vevőegység
- Töltőkábel

## ÚJRAHASZNOSÍTÁS

Azt javasoljuk, hogy adja el vagy adományozza el a működő termékeket. Az akkumulátorokat/elemeket, elektronikai és elektronikus eszközöket nem szabad a háztartási hulladékba dobni. Lehetőség szerint ezeket külön kell gyűjteni, és az újrahasznosítás érdekében a megfelelő átadási pontokon kell leadni. Ezzel csökkenthető a környezetre és az emberi egészségre gyakorolt potenciális hatás is. További információkért lépjen kapcsolatba a helyi hatóságokkal vagy a termék értékesítőjével, vagy keresse fel a [www.logitech.com/recycling](http://www.logitech.com/recycling) webhelyet

## KÉRDÉSEI VANNAK?

[logitechG.com/support/G435](http://logitechG.com/support/G435)

## AZ AKKUMULÁTOR/ ELEM ELTÁVOLÍTÁSA

1

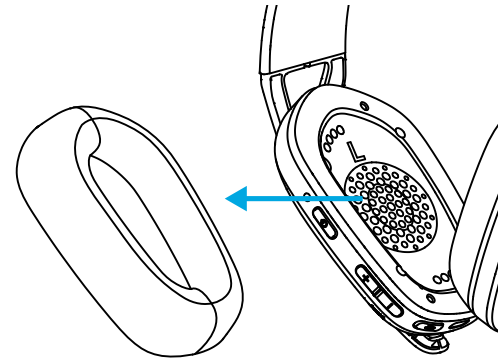

2

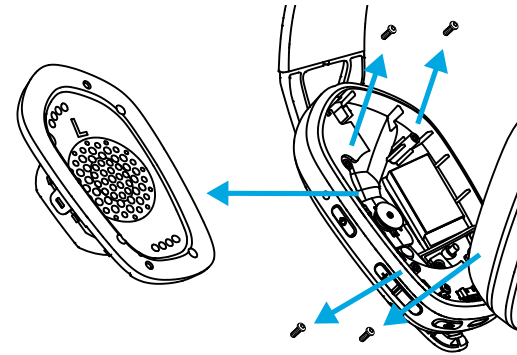

3

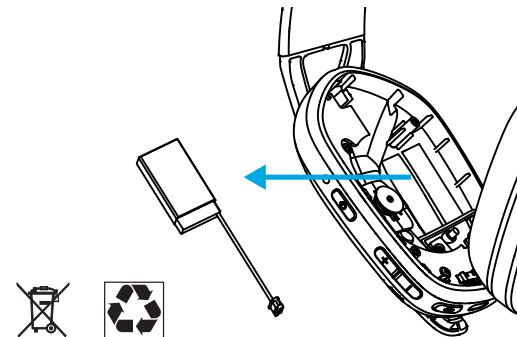

# PŘIPOJENÍ LIGHTSPEED

Připojte se k vašemu zařízení PC, Mac, PlayStation 5 nebo 4 pomocí bezdrátové technologie LIGHTSPEED

– Zapojte přijímač do portu USB na svém zařízení.

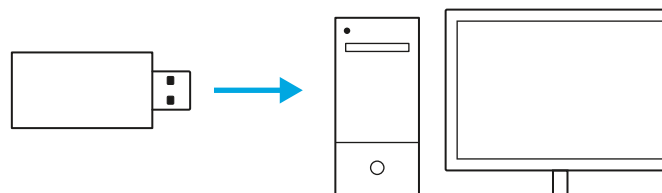

– Podržte tlačítko napájení minimálně 1,5 sekundy.

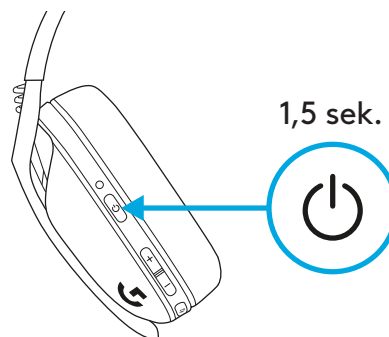

– Po dokončení připojení se indikátor rozsvítí **modrozeleně**.

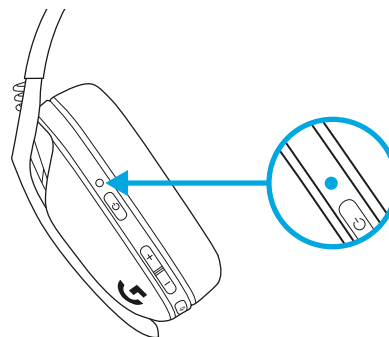

# PŘIPOJENÍ *BLUETOOTH*

- Podržte tlačítko napájení a ztlumení po dobu 3 sekund nebo déle.

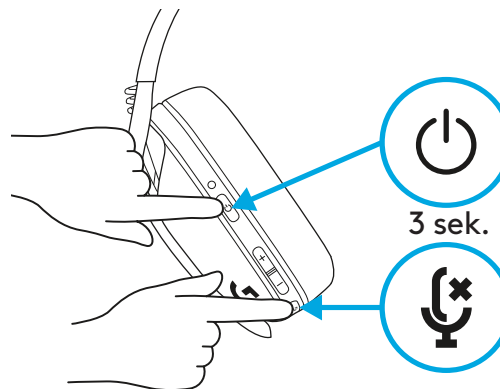

- Při aktivaci režimu párování začne indikátor LED blikat **modře**.

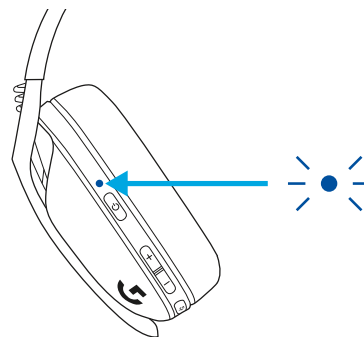

- Připojte se k vybranému zařízení.

- Soupravu G435 lze připojit k jedinému zařízení *Bluetooth* současně.

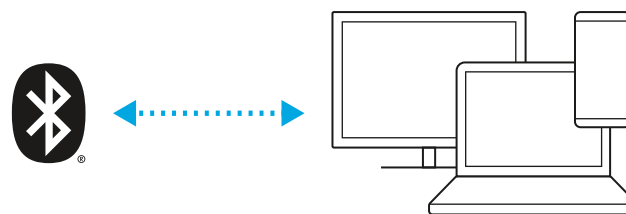

## PŘEPÍNÁNÍ MEZI PŘIPOJENÍM LIGHTSPEED A BLUETOOTH

- Podržte tlačítko ztlumení po dobu 3 sekund nebo déle.

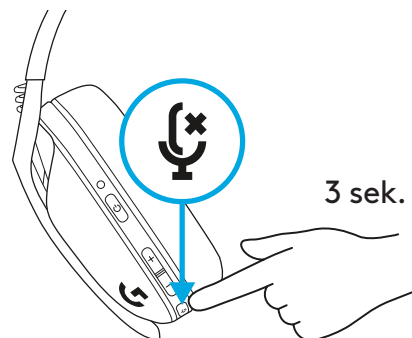

- Po přepnutí na připojení LIGHTSPEED se indikátor LED rozsvítí modrozeleně po dobu 5 sekund.

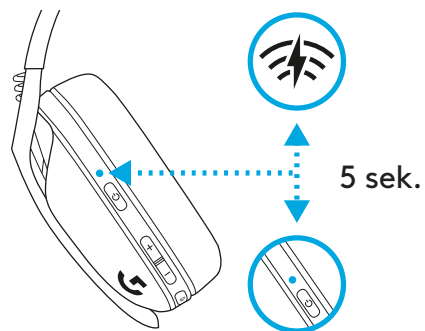

- Po přepnutí na připojení Bluetooth se indikátor LED rozsvítí modře po dobu 5 sekund.

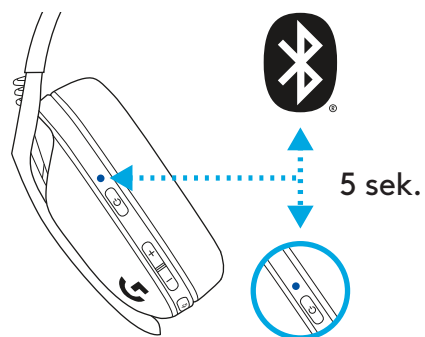

# ZAPNUTÍ A VYPNUTÍ

## Zapnutí

- Podržte tlačítko napájení po dobu 1,5 sekundy, když je náhlavní souprava vypnutá.

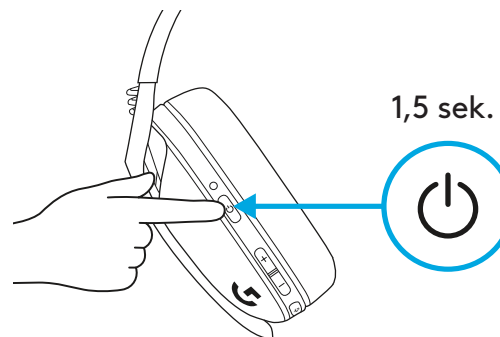

## Vypnutí

- Podržte tlačítko napájení po dobu 3 sekund, když je náhlavní souprava zapnutá.

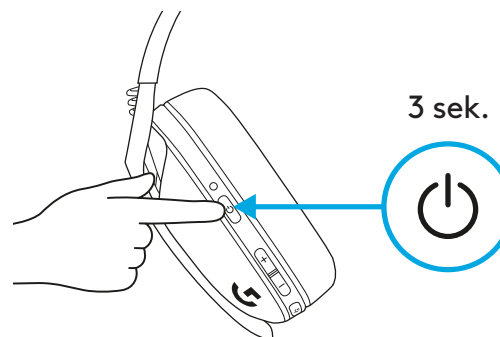

## Automatické vypnutí

- Po 30 minutách nečinnosti.

# ZTLUMENÍ / ZRUŠENÍ ZTLUMENÍ A MAXIMÁLNÍ HLASITOST

## ZTLUMENÍ / ZRUŠENÍ ZTLUMENÍ mikrofonu

- Krátce stiskněte tlačítko ztlumení.

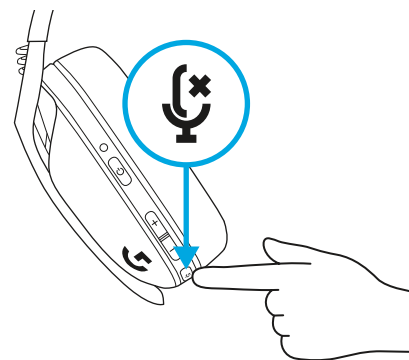

## Nastavení maximální hlasitosti

- Nastavení na 100 dB
  - Podržte tlačítko ztlumení + zvýšení hlasitosti po dobu 3 sekund nebo déle.
  - Indikátor LED blikne 3krát **oranžově**.

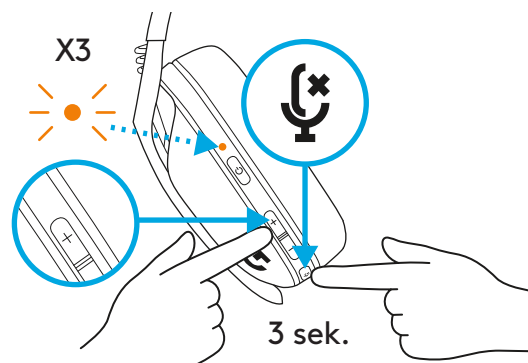

- Nastavení na 85 dB
  - Podržte tlačítko ztlumení + snížení hlasitosti po dobu 3 sekund nebo déle.
  - Indikátor LED se rozsvítí **oranžově** po dobu 5 sekund.

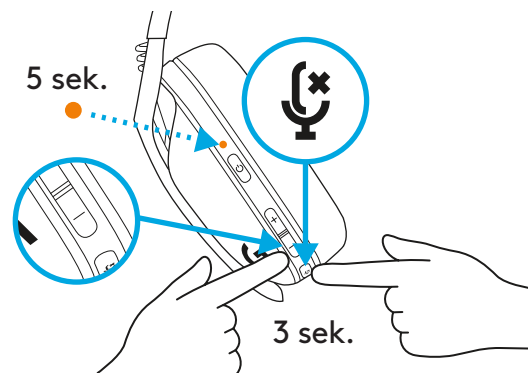

# KONTROLA STAVU BATERIE

- Jednou stiskněte tlačítko napájení, když je náhlavní souprava zapnutá
- Stav baterie 31 % až 100 % – indikátor LED se rozsvítí **zeleně** po dobu 5 sekund.

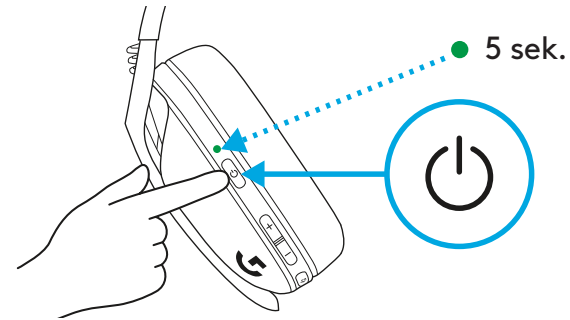

- Stav baterie 15 % až 30 % – indikátor LED se rozsvítí **červeně** po dobu 5 sekund.

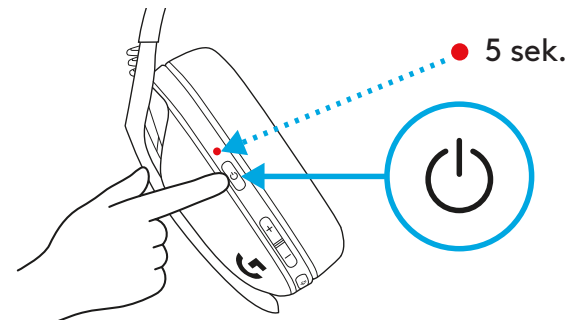

- Stav baterie < 15 % – indikátor LED se rozblíká **červeně** po dobu 5 sekund.

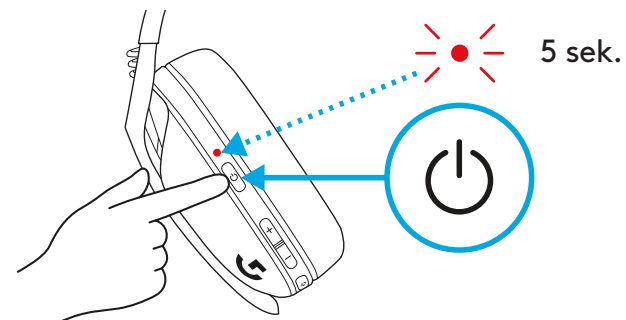

# ODPOSLECH

Odposlech vám umožní slyšet váš hlas při komunikaci s ostatními lidmi. Připomíná svým projevem hovor po telefonu a umožňuje nastavit hlasitost hovoru na správnou úroveň.

- Aktivace odposlechu
  - Dvakrát stiskněte tlačítko ztlumení a indikátor LED dvakrát blikne **oranžově**.

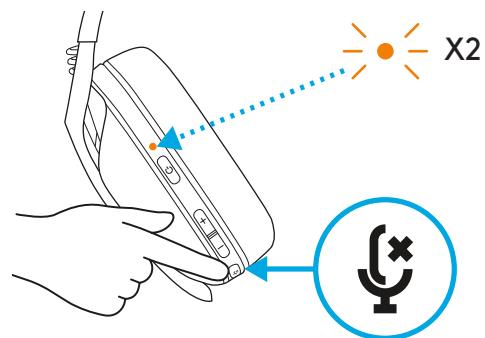

- Deaktivace odposlechu
  - Dvakrát stiskněte tlačítko ztlumení a indikátor LED dvakrát blikne **oranžově**.

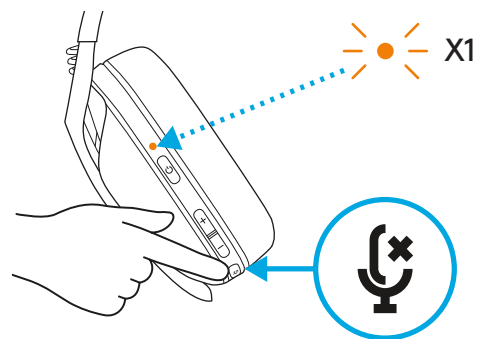



- Nastavení odposlechu

- Zesílení = jednou stiskněte tlačítko ztlumit + zvýšení hlasitosti.

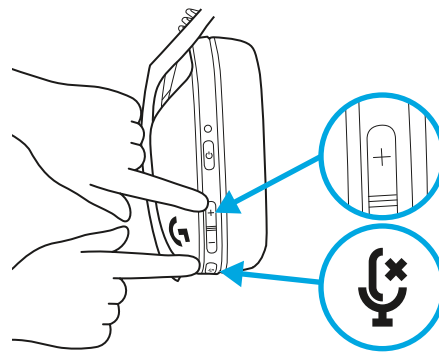

- Zeslabení = jednou stiskněte tlačítko ztlumit + snížení hlasitosti.

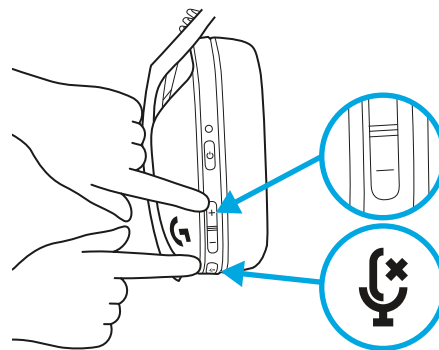

## NÁHRADNÍ DÍLY

- Náušníky
- Bezdrátový přijímač USB
- Nabíjecí kabel

## RECYKLACE

Doporučujeme, abyste funkční produkty prodávali dále nebo darovali. Jinak je třeba mít na paměti, že baterie, elektrická a elektronická zařízení nesmějí být likvidovány spolu s domovním odpadem. Je-li to možné, je třeba je vytrídít a odevzdat na patřičném sběrném místě za účelem recyklace, čímž předejdete možným dopadům na životní prostředí a lidské zdraví. Chcete-li získat podrobnější informace, obraťte se na místní úřady nebo obchod, ve kterém byl výrobek zakoupen, nebo přejděte na stránku [www.logitech.com/recycling](http://www.logitech.com/recycling)

## MÁTE OTÁZKY?

[logitechG.com/support/G435](http://logitechG.com/support/G435)

## VYJMUTÍ BATERIE

1

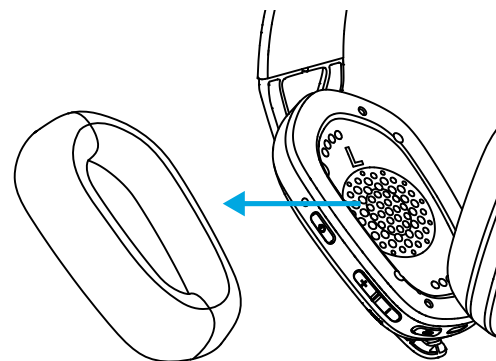

2

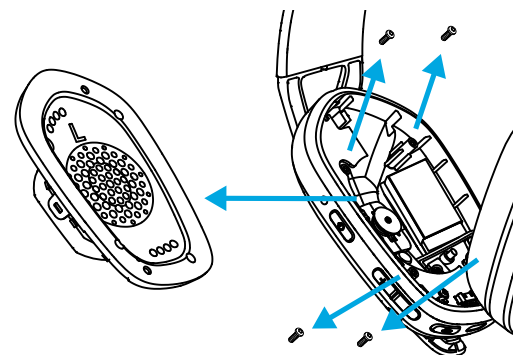

3

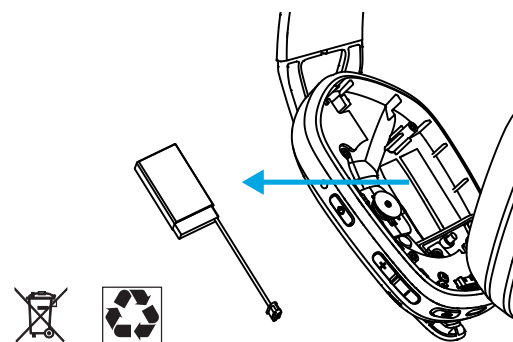

## PRIPOJENIE LIGHTSPEED

Pripojte sa k vášmu zariadeniu PC, Mac, PlayStation 5 alebo 4 pomocou bezdrôtovej technológie LIGHTSPEED

– Zapojte prijímač do portu USB na svojom zariadení.

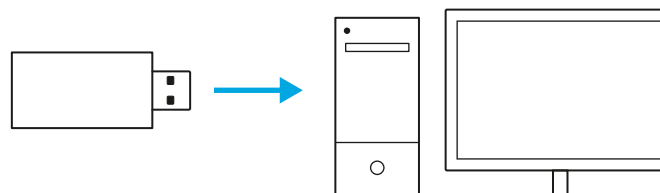

– Podržte tlačidlo napájania minimálne 1,5 sekundy.

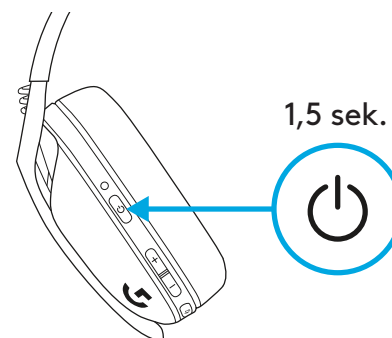

– Po dokončení pripojenia sa indikátor rozsvieti na **modrozeleno**.

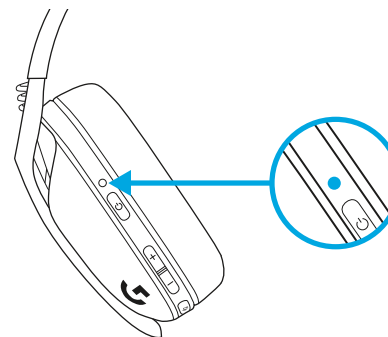

## PRIPOJENIE BLUETOOTH

- Podržte tlačidlo napájania a stlmenia na 3 sekundy alebo dlhšie.

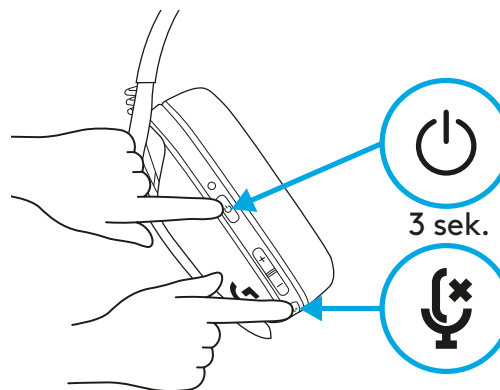

- Pri aktivácii režimu párovania začne indikátor LED blikať na **modro**.

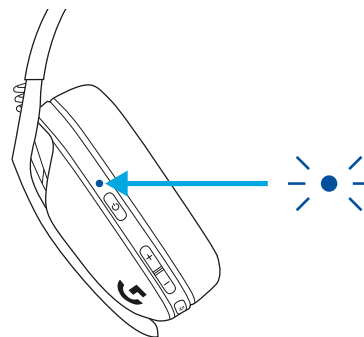

- Pripojte sa k vybranému zariadeniu.

- Súpravu G435 môžete pripojiť k jedinému zariadeniu *bluetooth* súčasne.

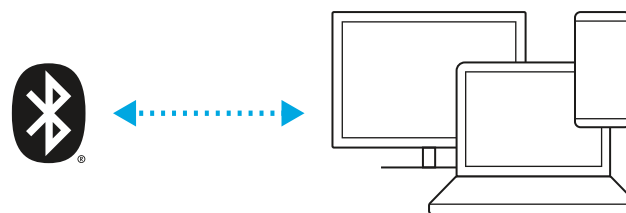

# PREPÍNANIE MEDZI PRIPOJENÍM LIGHTSPEED A *BLUETOOTH*

- Podržte tlačidlo stlmenia na 3 sekundy alebo dlhšie.

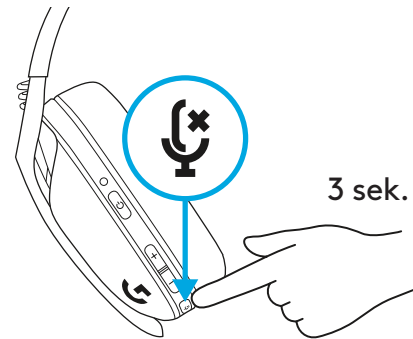

- Po prepnutí na pripojenie LIGHTSPEED sa indikátor LED rozsvieti na **modrozeleno** na 5 sekúnd.

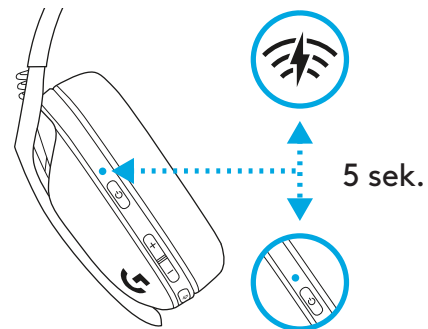

- Po prepnutí na pripojenie *Bluetooth* sa indikátor LED rozsvieti na **modro** na 5 sekúnd.

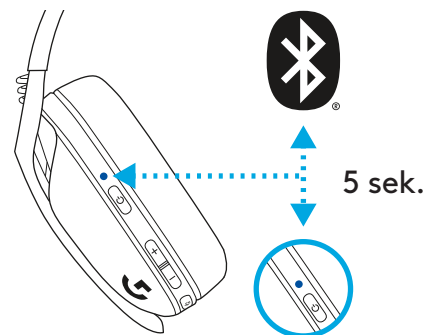

# ZAPNUTIE A VYPNUTIE

## Zapnutie

- Podržte tlačidlo napájania na 1,5 sekundy, keď je náhlavná súprava vypnutá.

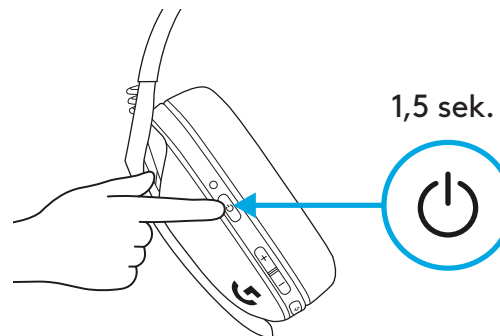

## Vypnutie

- Podržte tlačidlo napájania na 3 sekundy, keď je náhlavná súprava zapnutá.

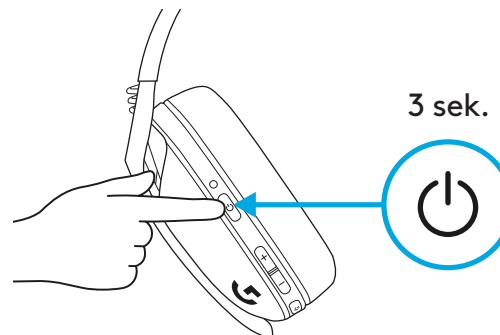

## Automatické vypnutie

- Po 30 minútach nečinnosti.

# STLMENIE / ZRUŠENIE STLMENIA A MAXIMÁLNA HLASITOSŤ

STLMENIE / ZRUŠENIE STLMENIA mikrofónu

- Krátko stlačte tlačidlo stlmenia.

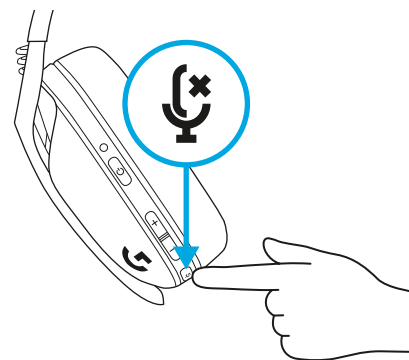

Nastavenie maximálnej hlasitosti

- Nastavenie na 100 dB
  - Podržte tlačidlo stlmenia + zvýšenia hlasitosti na 3 sekundy alebo dlhšie.
  - Indikátor LED blikne 3 krát na **oranžovo**.

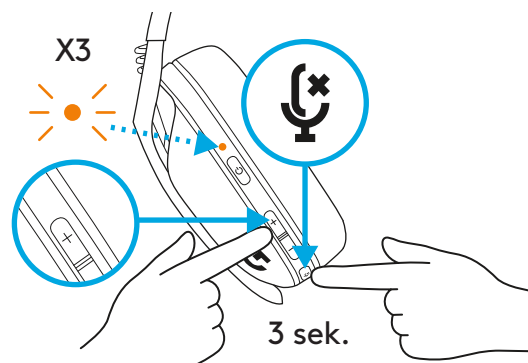

- Nastavenie na 85 dB
  - Podržte tlačidlo stlmenia + zníženia hlasitosti na 3 sekundy alebo dlhšie.
  - Indikátor LED sa rozsvieti na **oranžovo** na 5 sekúnd.

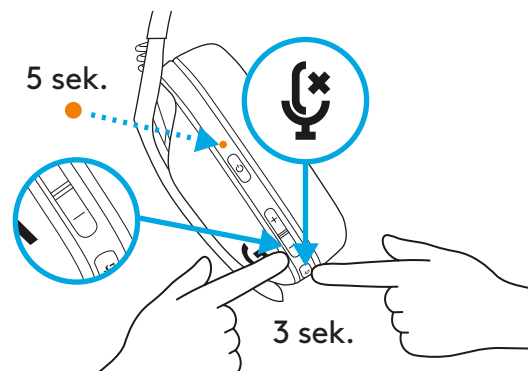

# KONTROLA STAVU BATÉRIE

- Raz stlačte tlačidlo napájania, keď je náhlavná súprava zapnutá
- Stav batérie 31 % až 100 % – indikátor LED sa rozsvieti na **zeleno** na 5 sekúnd.

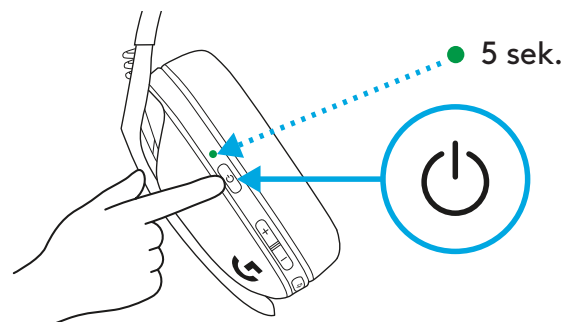

- Stav batérie 15 % až 30 % – indikátor LED sa rozsvieti na **červeno** na 5 sekúnd.

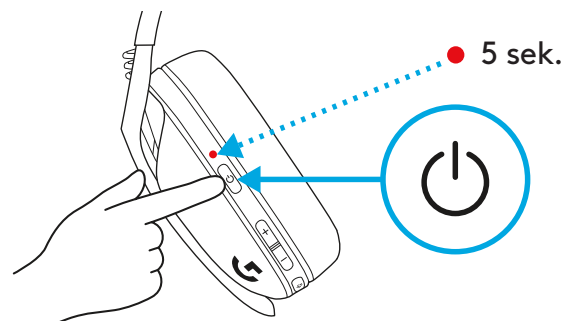

- Stav batérie 15 % až 5 % – indikátor LED sa rozblíkajú na **červeno** na 5 sekúnd.

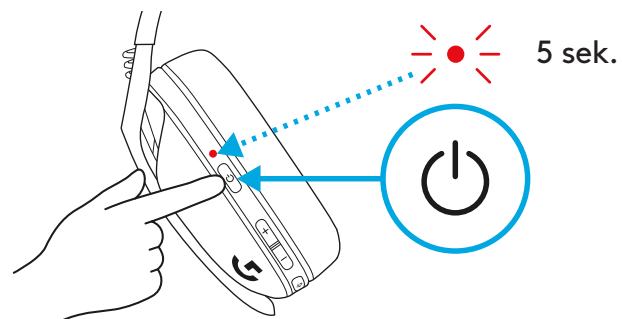



# ODPOČÚVANIE

Odpočúvanie vám umožní počuť váš hlas pri komunikácii s ostatnými ľuďmi. Pripomína svojim prejavom hovor v telefóne a umožňuje nastaviť hlasitosť hovoru na správnu úroveň.

- Aktivácia odpočúvania
  - Dvakrát stlačte tlačidlo stlmenia a indikátor LED dvakrát blikne na **oranžovo**.

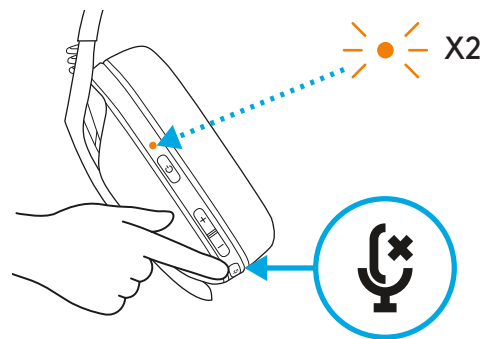

- Deaktivácia odpočúvania
  - Dvakrát stlačte tlačidlo stlmenia a indikátor LED raz blikne na **oranžovo**.

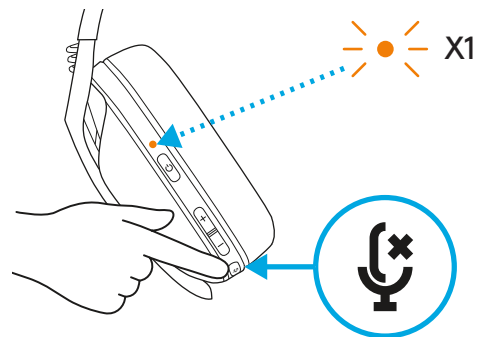

– Nastavenie odpočívania

- Zosilnenie = raz stlačte tlačidlo stlmiť + zvýšenie hlasitosti.

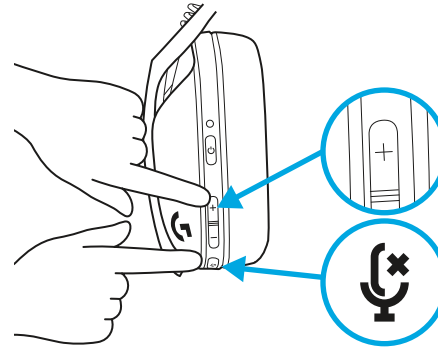

- Zoslabenie = raz stlačte tlačidlo stlmiť + zníženie hlasitosti.

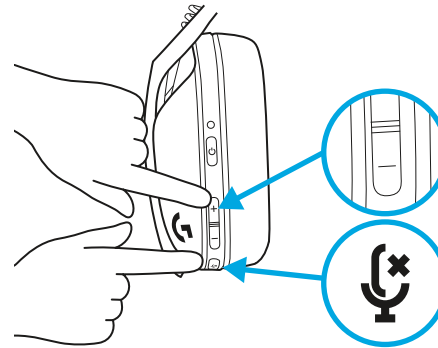

## NÁHRADNÉ DIELY

- Náušníky
- Bezdrôtový prijímač USB
- Nabijací kábel

## RECYKLÁCIA

Odporúčame, aby ste funkčné produkty predávali ďalej alebo darovali. Inak je potrebné mať na pamäti, že batérie, elektrické a elektronické zariadenia sa nesmú likvidovať spolu s domovým odpadom. Ak je to možné, je potrebné vytriediť a odovzdať ich na príslušnom zbernom mieste na recykláciu, čím predídete možným dopadom na životné prostredie a ľudské zdravie. Ak chcete získať podrobnejšie informácie, obráťte sa na miestne úrady alebo obchod, v ktorom ste výrobok zakúpili, alebo prejdite na stránku [www.logitech.com/recycling](http://www.logitech.com/recycling)

## MÁTE OTÁZKY?

[logitechG.com/support/G435](http://logitechG.com/support/G435)

## VYŇATIE BATÉRIE

1

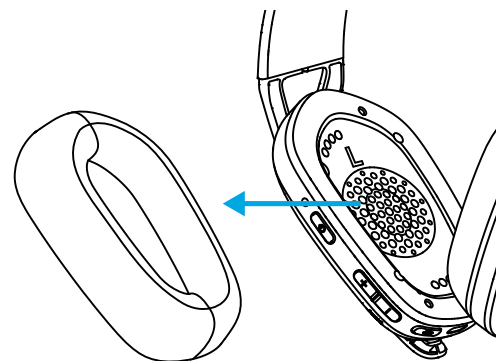

2

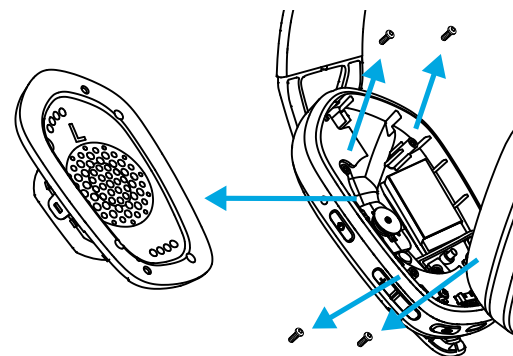

3

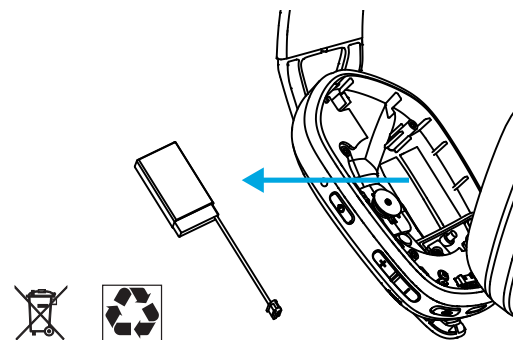

## ПІДКЛЮЧЕННЯ З ВИКОРИСТАННЯМ ТЕХНОЛОГІЇ LIGHTSPEED

Підключення до ПК, Mac, PlayStation 5 або 4 за допомогою  
бездротової технології LIGHTSPEED

– Вставте приймач у USB-порт пристрою.

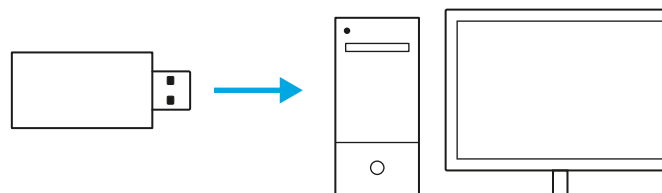

– На 1,5 секунди натисніть кнопку живлення.

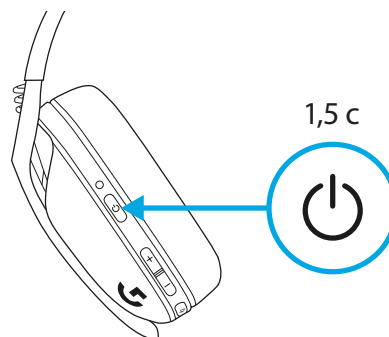

– Після підключення світлодіодний індикатор почне  
світитися **блакитним**.

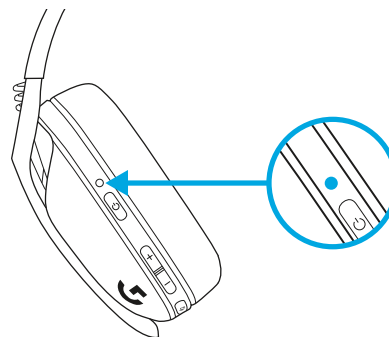

## ПІДКЛЮЧЕННЯ ЗА ДОПОМОГОЮ ТЕХНОЛОГІЇ *BLUETOOTH*

- Натисніть на кнопки живлення та вимкнення звуку й утримуйте їх упродовж 3 секунд або довше.

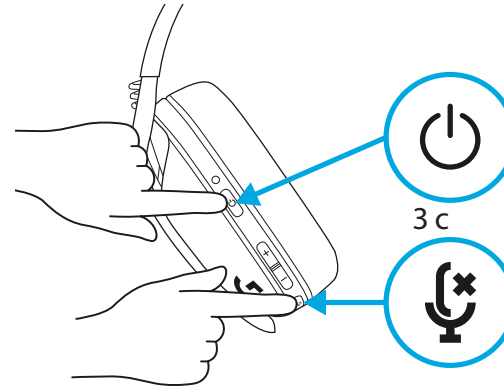

- Коли пристрій перейде в режим підключення, світлодіодний індикатор почне блимати **синім**.

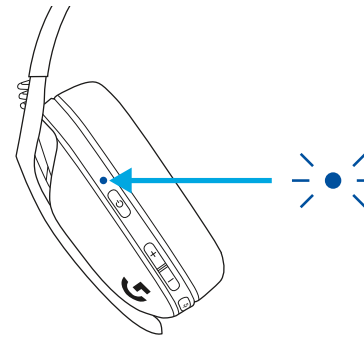

- Підключення до потрібного пристрою.

- G435 можна одночасно підключити лише до одного *Bluetooth*-пристрою.

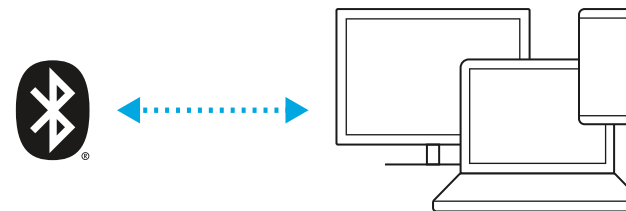

## ПЕРЕКЛЮЧЕННЯ МІЖ ТЕХНОЛОГІЯМИ LIGHTSPEED І BLUETOOTH

- Натисніть на кнопку вимкнення звуку й утримуйте її впродовж 3 секунд або довше.

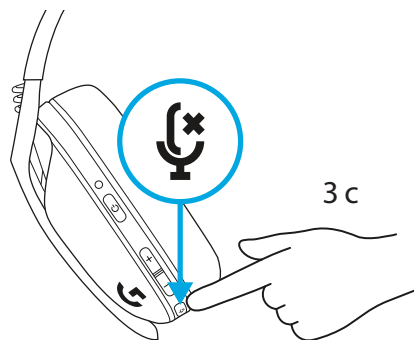

- Переключення на LIGHTSPEED: світлодіодний індикатор світитиметься **блакитним** упродовж 5 секунд.

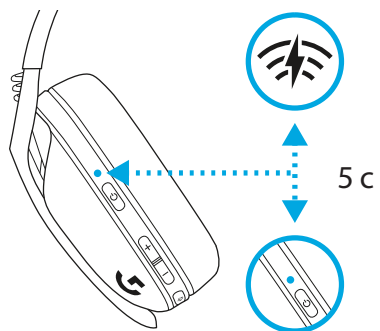

- Переключення на *Bluetooth*: світлодіодний індикатор світитиметься **синім** упродовж 5 секунд.

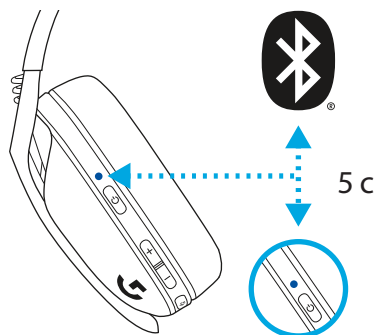

## УВІМКНЕННЯ ТА ВИМКНЕННЯ ЖИВЛЕННЯ

### Увімкнення живлення

- Натисніть на кнопку живлення та утримуйте її впродовж 1,5 секунди, якщо гарнітура вимкнена.

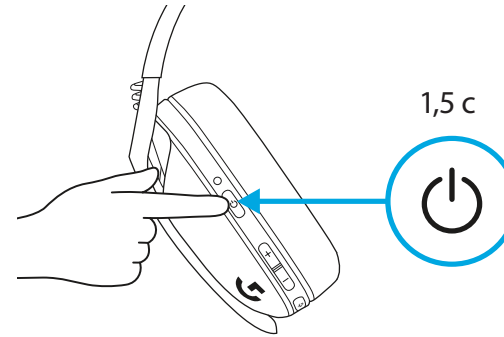

### Вимкнення живлення

- Натисніть на кнопку живлення й утримуйте її впродовж 3 секунд, якщо гарнітура ввімкнена.

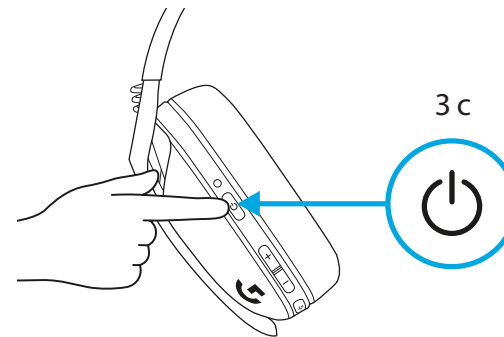

### Автоматичне вимкнення

- Після 30 хвилин відсутності активності.

# ВИМКНЕННЯ/ВВИМКНЕННЯ ЗВУКУ ТА МАКСИМАЛЬНА ГУЧНІСТЬ

## ВИМКНЕННЯ/ВВИМКНЕННЯ мікрофона

- Натисніть на кнопку вимкнення звуку один раз.

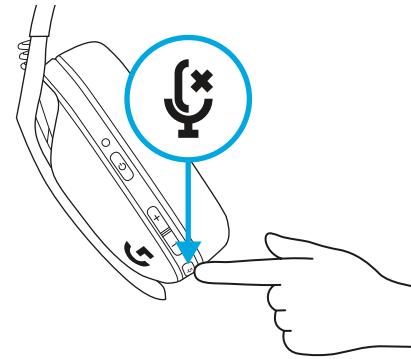

## Встановлення максимальної гучності

- Встановити на 100 дБ
  - Натисніть на кнопки вимкнення звуку та ЗБІЛЬШЕННЯ гучності й утримуйте їх упродовж 3 секунд або довше.
  - Світлодіодний індикатор блимне **помаранчевим** 3 рази.

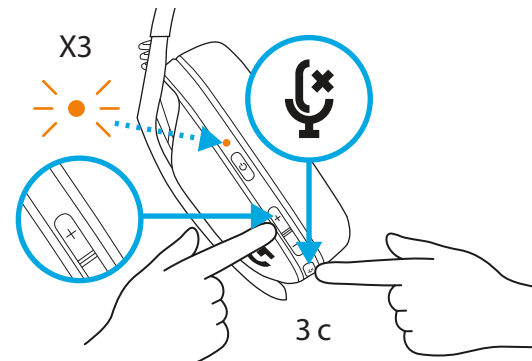

- Встановити на 85 дБ
  - Натисніть на кнопки вимкнення звуку та ЗМЕНШЕННЯ гучності й утримуйте їх упродовж 3 секунд або довше.
  - Світлодіодний індикатор світлитиметься **помаранчевим** упродовж 5 секунд.

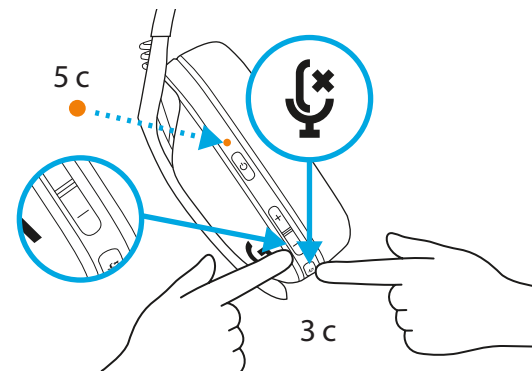



## ПЕРЕВІРКА ЗАРЯДУ АКУМУЛЯТОРА

- Якщо гарнітуру ввімкнено, натисніть на кнопку живлення один раз.
- Якщо заряд акумулятора становить від 31 % до 100 %, світлодіодний індикатор світитиметься **зеленим** упродовж 5 секунд.

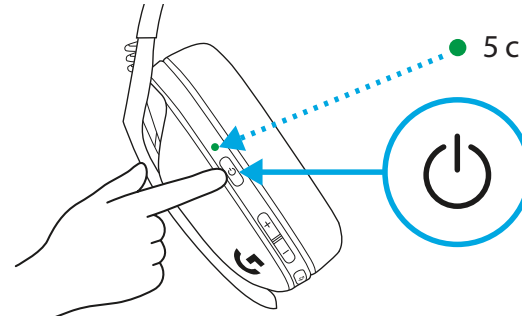

- Якщо заряд акумулятора становить від 15 % до 30 %, світлодіодний індикатор світитиметься **червоним** упродовж 5 секунд.

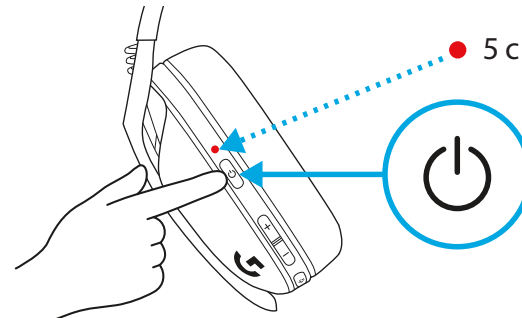

- Якщо заряд акумулятора становить менш ніж 15 %, світлодіодний індикатор блиматиме **червоним** упродовж 5 секунд.

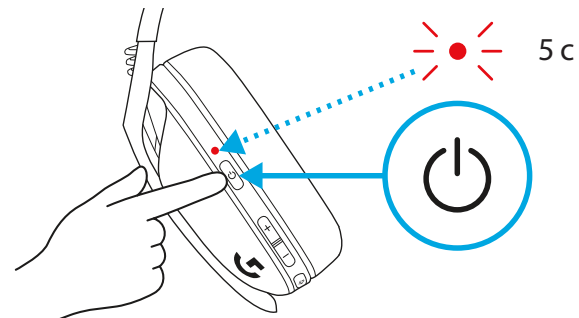

# САМОПРОСЛУХОВУВАННЯ

Функція самопрослуховування дає змогу чути власний голос під час розмов з іншими людьми. Вона імітує процес розмови по телефону й дає можливість регулювати гучність вашого голосу.

- Увімкнути самопрослуховування
  - Двічі натисніть на кнопку вимкнення звуку – світлодіодний індикатор двічі блимне **помаранчевим**.

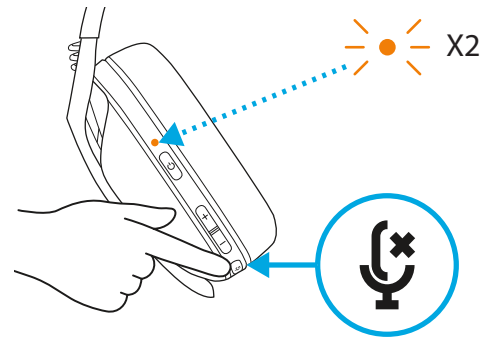

- Вимкнути самопрослуховування
  - Двічі натисніть на кнопку вимкнення звуку – світлодіодний індикатор блимне **помаранчевим** один раз.

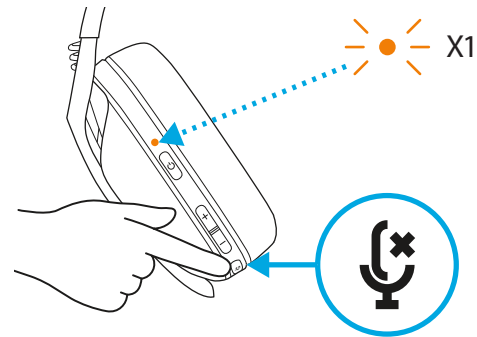

- Налаштувати параметри самопрослуховування
- ГУЧНІШЕ = натисніть кнопки вимкнення звуку + ЗБІЛЬШЕННЯ гучності один раз.

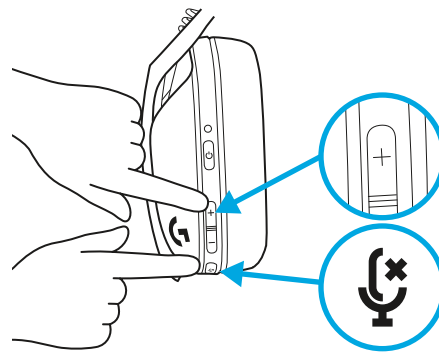

- ТИХІШЕ = натисніть кнопки вимкнення звуку + ЗМЕНШЕННЯ гучності один раз.

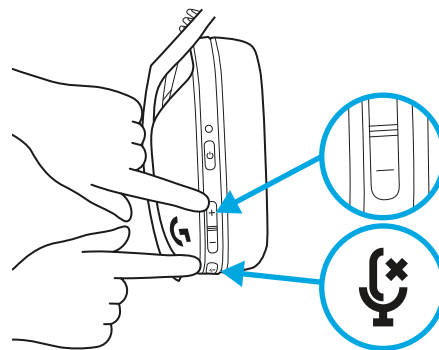

## ЗАПАСНІ ЧАСТИНИ

- Амбушури
- Бездротовий USB-приймач
- Кабель для заряджання

## УТИЛІЗАЦІЯ ТА ПЕРЕРОБКА

Ми радимо користувачам віддавати або продавати справні пристрої, якщо вони не потрібні. Нагадуємо, що акумулятори, а також електронне та електричне обладнання не слід утилізувати разом із побутовими відходами. Завжди, коли це можливо, їх слід відокремлювати і здавати до відповідного пункту прийому для переробки, щоб уникнути потенційного шкідливого впливу на довкілля та здоров'я людей. Щоб отримати додаткову інформацію, зверніться до місцевих законодавчих органів, зв'яжіться з продавцем виробу або відвідайте вебсторінку [www.logitech.com/recycling](http://www.logitech.com/recycling)

## МАЄТЕ ЗАПИТАННЯ?

[logitechG.com/support/G435](http://logitechG.com/support/G435)

## ВИЙМАННЯ АКУМУЛЯТОРА

1

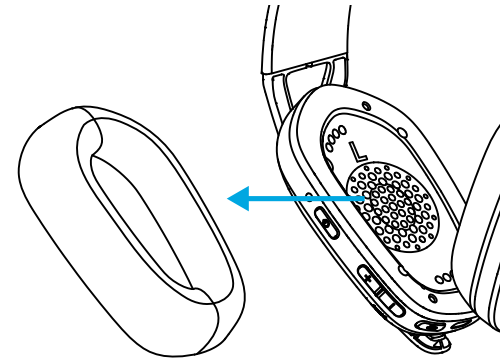

2

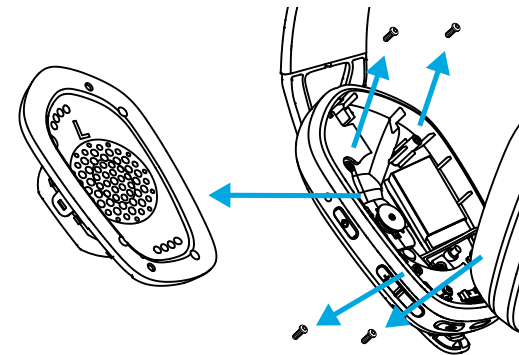

3

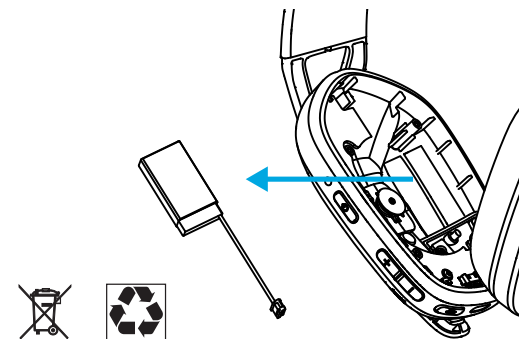

# LIGHTSPEED-ÜHENDUS

Ühendage oma lauarvuti, Mac-i, PlayStation 5 või 4 LIGHTSPEED juhtmevaba tehnoloogia abil

– Sisestage vastuvõtja oma seadme USB-porti.

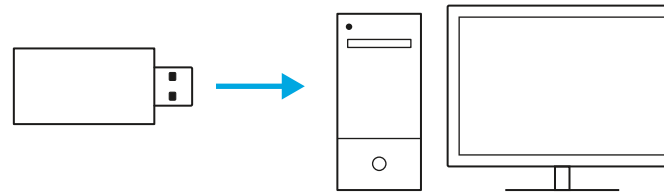

– Vajutage toitenuppu vähemalt 1,5 sekundit.

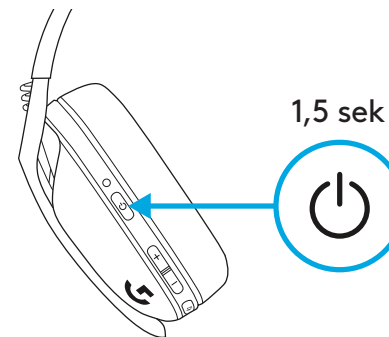

– LED muutub pärast ühendamist tsüaanseks.

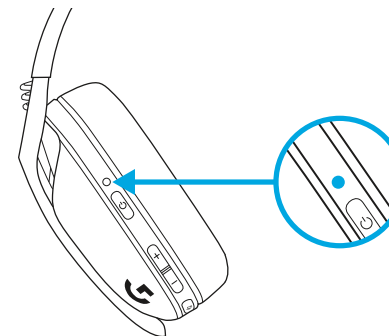

# BLUETOOTH-ÜHENDUS

- Vajutage toite- ja vaigistusnappu 3 sekundit või kauem.

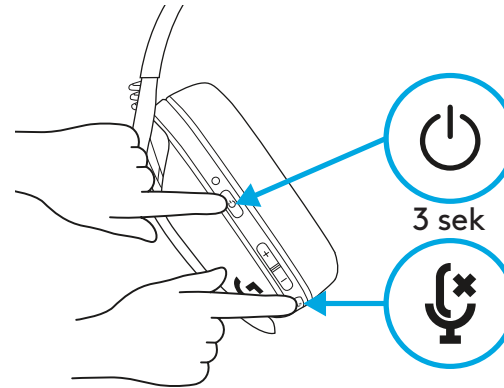

- Sidumisrežiimile minnes hakkab LED siniselt vilkuma.

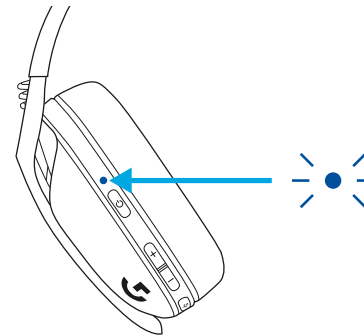

- Ühendage eelistatud seadmega.

- G435 võib korraga ühenduda ühe Bluetooth-seadmega.

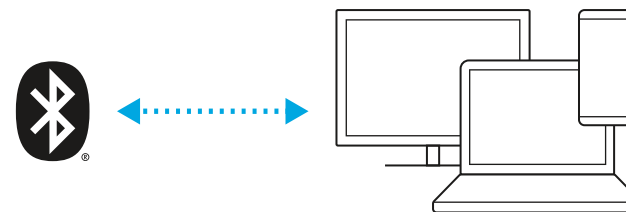

# LÜLITAGE LIGHTSPEED-I JA BLUETOOTH-I VAHEL

- Vajutage vaigistusnuppu 3 sekundit või kauem.

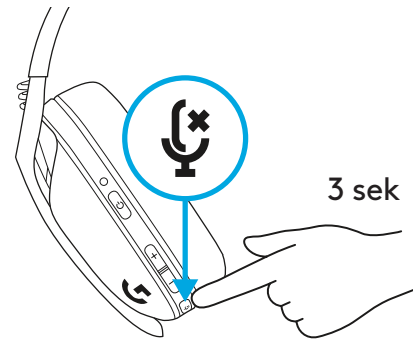

- Lülitage LIGHTSPEED-ile, LED tuli läheb 5 sekundiks tsüaanisiniseks.

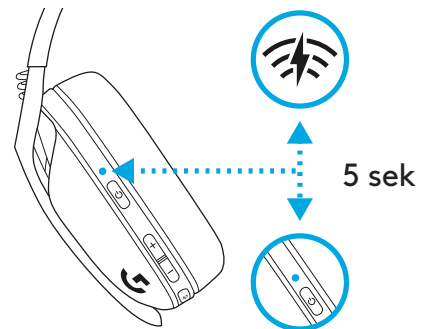

- Lülitage Bluetooth-ile, LED tuli läheb 5 sekundiks siniseks.

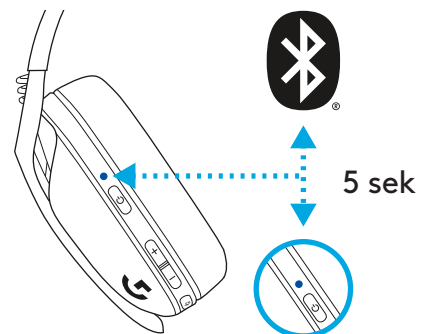

# TOIDE SEES JA VÄLJAS

## Toide sees

- Vajutage toitenuppu 1,5 sekundit, kui peakomplekt on välja lülitatud.

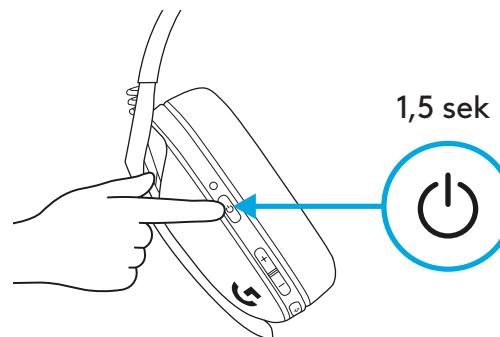

## Toide väljas

- Vajutage toitenuppu 3 sekundit, kui peakomplekt on sisse lülitatud.

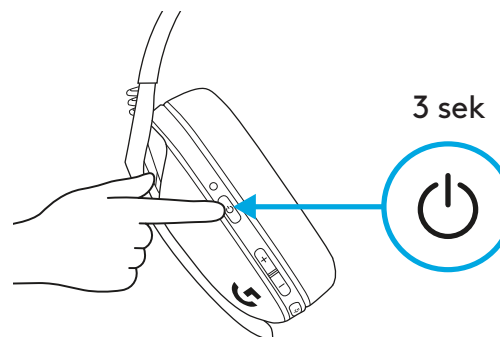

## Automaatne väljalülitamine

- Pärast 30 minutit mitteaktiivset olekut.



# VAIGISTUS SEES / VAIGISTUS VÄLJAS JA MAKSIMAALNE HELITUGEVUS

Mikrofoni VAIGISTUS SEES / VÄLJAS

- Lühike vajutus vaigistusnupule.

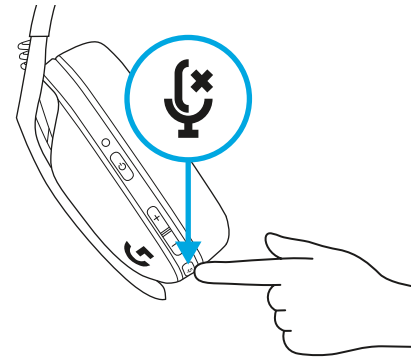

Maksimaalse helitugevuse seadistamine

- Seadistatud 100 dB
  - Vajutage vaigistusnuppu 3 sekundit või kauem + Helitugevuse suurendamine.
  - LED vilgub 3 korda **oranžilt**.

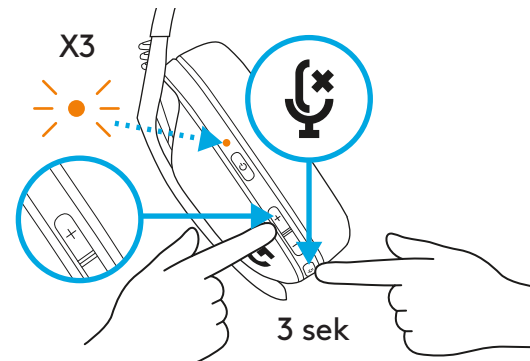

- Seadistatud 85 dB
  - Vajutage vaigistusnuppu 3 sekundit või kauem + Helitugevuse vähendamine.
  - LED põleb püsivalt 5 sekundit **oranžilt**.

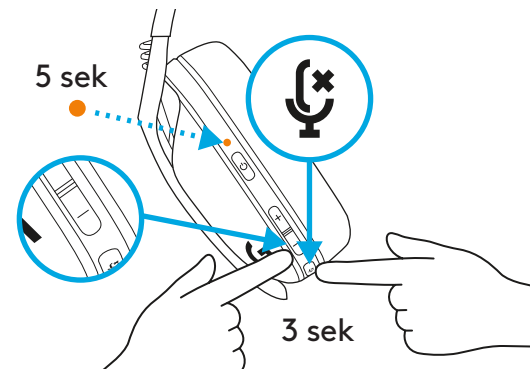

# AKU KONTROLLIMINE

- Vajutage toitenappu ühe korra, kui peakomplekt on sisse lülitatud
  - Kui akutase on 31%-100%, põleb LED-tuli 5 sekundit **roheliselt**.

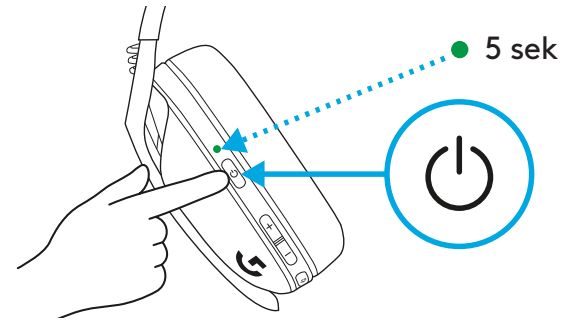

- Kui akutase on 15%-30%, põleb LED-tuli 5 sekundit **punaselt**.

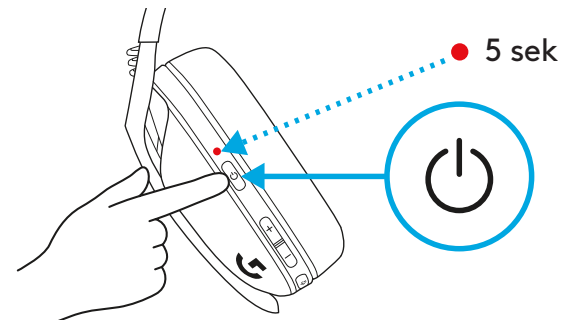

- Kui akutase on <15%, vilgub LED-tuli 5 sekundit **punaselt**.

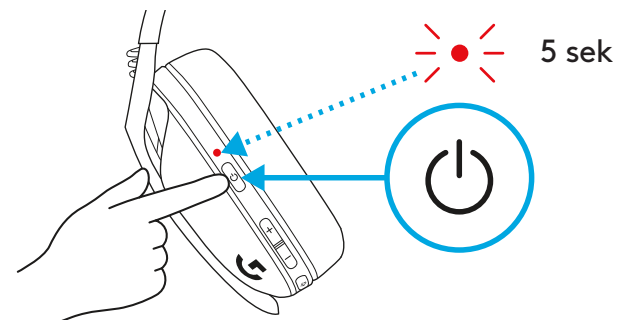

# OMA HÄÄLE TAGASISIDE

Oma hääle tagasiside võimaldab teil kuulda oma häält teiste inimestega suheldes. See peegeldab telefonis rääkimise kogemust ja võimaldab teil reguleerida rääkimise helitugevus õigele tasemele.

- Võimaldage oma hääle tagasiside
  - Topeltvajutage vaigistusnuppu ja LED vilgub kaks korda **oranžilt**.

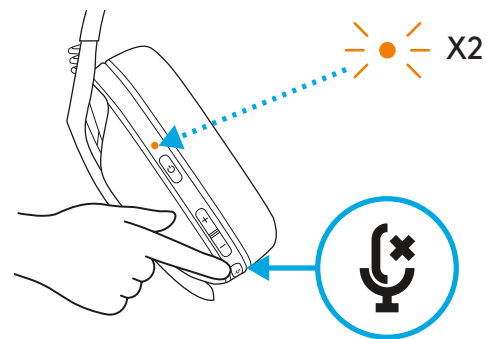

- Keelake oma hääle tagasiside
  - Topeltvajutage vaigistusnuppu ja LED vilgub ühe korra **oranžilt**.

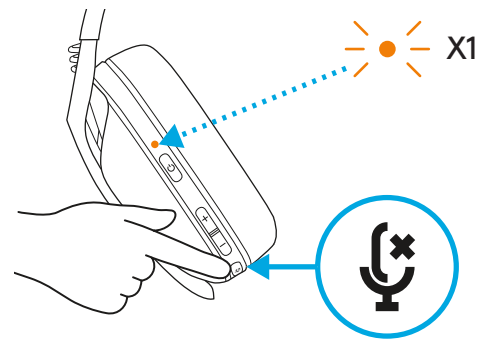

- Reguleerige oma hääle tagasisidet
  - ÜLES = vajutage ühe korra vaigistusnappu + helitugevuse suurendamise nappu.

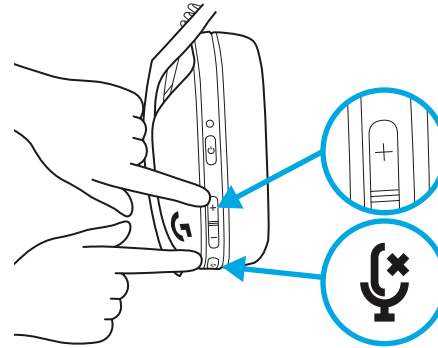

- ALLA = vajutage ühe korra vaigistusnappu + helitugevuse vähendamise nappu.

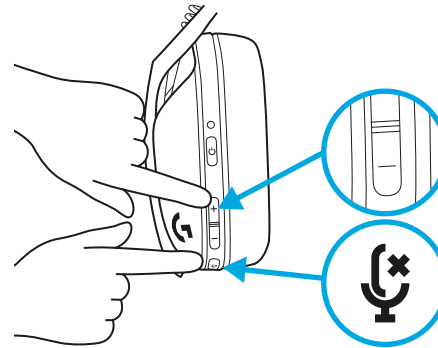

## VARUOSAD

- Kõrvapadjad
- Juhtmevaba USB-vastuvõtja
- Laadimiskaabel

## RINGLUSSEVÕTT

Julgustame teid töötavat toodet edasi müüma või annetama. Muul juhul arvestage, et akusid ning elektroonika- ja elektriseadmeid ei tohi visata olmeprügi hulka. Kui vähegi võimalik, tuleb need muust prügist eraldada ja taaskasutuseks asjakohasesse kogumiskeskusesse viia, mis aitab vältida võimalikku kahju keskkonnale ja inimeste tervisele. Lisateabe saamiseks pöörduge kohaliku omavalitsuse või ostukoha poole või külastage veebisaiti [www.logitech.com/recycling](http://www.logitech.com/recycling)

## KAS TEIL ON KÜSIMUSI?

[logitechG.com/support/G435](http://logitechG.com/support/G435)

## AKU EEMALDAMINE

1

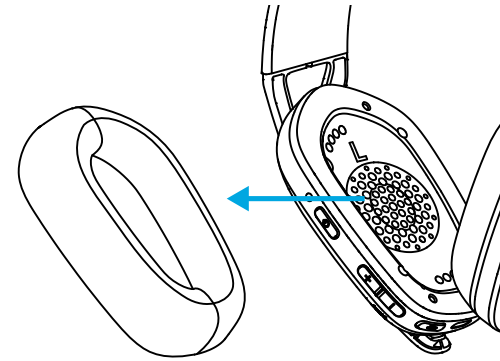

2

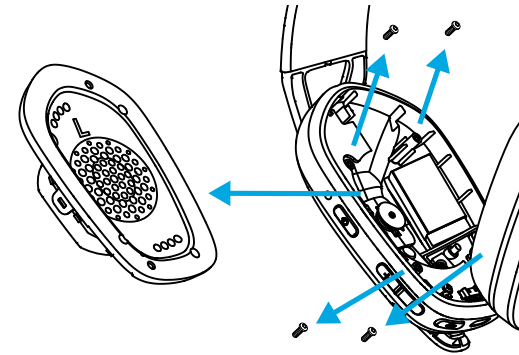

3

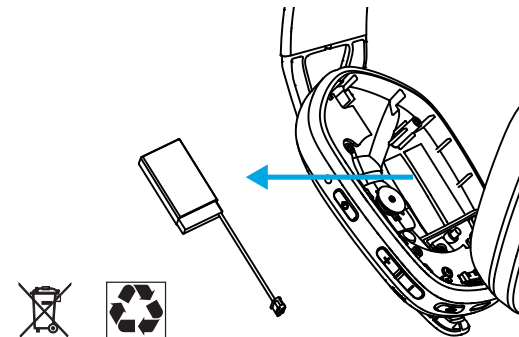

## "LIGHTSPEED" SAVIENOJUMS

Pievienojiet savam PC, "Mac", "PlayStation 5 vai 4" ar LIGHTSPEED bezvadu tehnoloģiju

– Ievietojiet uztvērēju sava datora USB pieslēgumā.

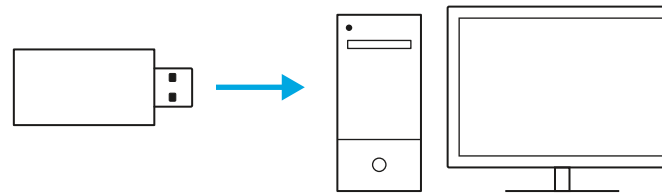

– Nospiediet barošanas pogu, minimums 1,5 sekundes.

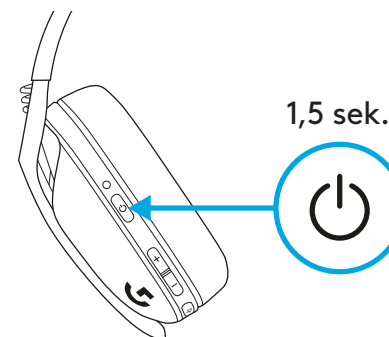

– Kad tas ir pievienots, LED lampiņa deg **ciāna krāsā**.

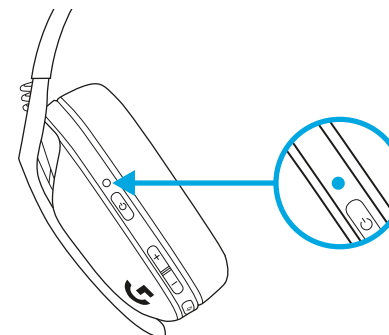

# "BLUETOOTH" SAVIENOJUMS

- Nospiediet barošanas vai skaņas izslēgšanas pogu 3 sekundes vai ilgāk.

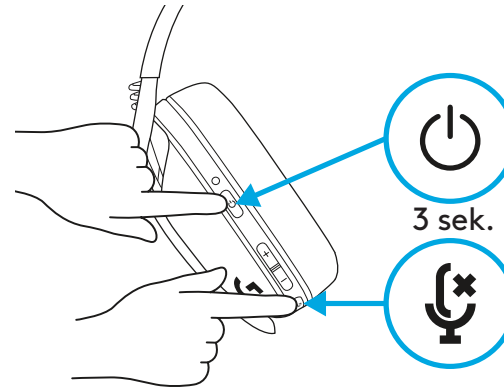

- LED lampiņa, ieejot pārī savienošanas režīmā mirgos zilā krāsā.

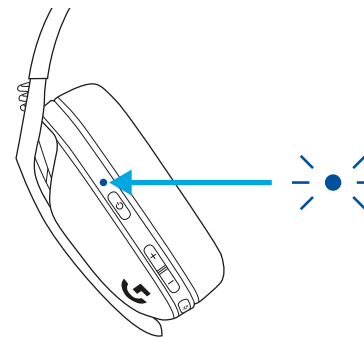

- Savienojiet ar sev vēlamo ierīci.

- G435 vienlaicīgi var pievienot vienai *bluetooth* ierīcei.

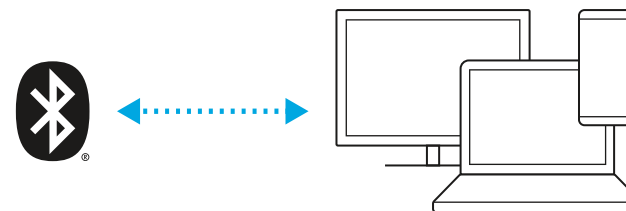

# PĀRSLĒDZIET IERĪCI STARP LIGHTSPEED UN BLUETOOTH

- Nospiediet skaņas izslēgšanas pogu 3 sekundes vai ilgāk.

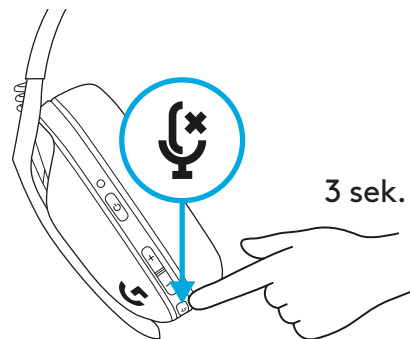

- Pārslēdzot uz LIGHTSPEED, LED lampiņa degs **ciāna krāsā** 5 sekundes.

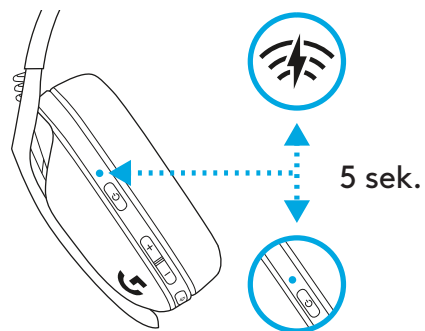

- Pārslēdzot uz *Bluetooth*, LED lampiņa degs **zilā krāsā** 5 sekundes.

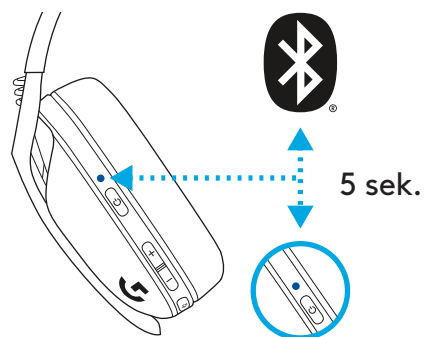



# BAROŠANAŠ IESLĒGŠANA UN IZSLĒGŠANA

## Barošanas IESLĒGŠANA

- Ar IZSLĒGTĀM austiņām 1,5 sekundes turiet nospiešu barošanas pogu.

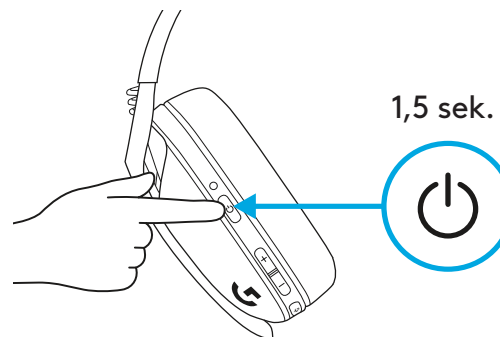

## Barošanas IZSLĒGŠANA

- Ar IESLĒGTĀM austiņām 3 sekundes turiet nospiešu barošanas pogu.

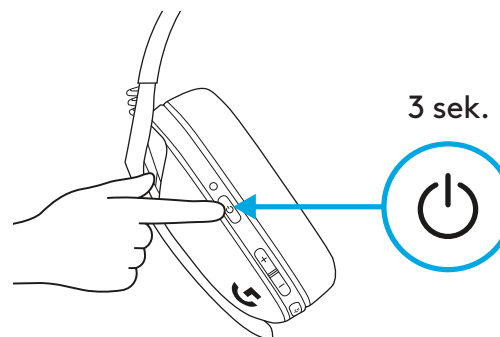

## Automātiskā izslēgšana

- Pēc 30 minūtēm bez aktivitātes.

# SKAŅAS IZSLĒGŠANA / IZSLĒGŠANAS ATSPĒJOŠANA UN MAKSIMĀLAIS SKAĻUMS

## Mikrofona SKAŅAS IZSLĒGŠANA / IZSLĒGŠANAS ATSPĒJOŠANA

- Īsi nospiediet skaņas izslēgšanas pogu.

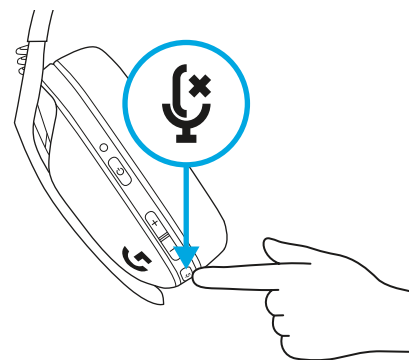

## Maksimālā skaļuma iestatīšana

- Iestatiet uz 100 dB
  - Nospiediet skaņas izslēgšanas pogu un skaņas PALIELINĀŠANAS pogu 3 sekundes vai ilgāk.
  - LED lampiņa uzmirgos **oranžā krāsā** 3 reizes.

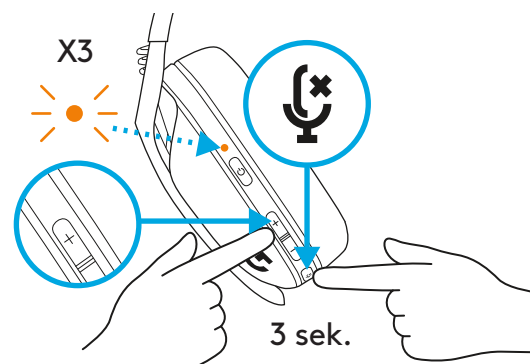

- Iestatiet uz 85 dB
  - Nospiediet skaņas izslēgšanas pogu 3 sekundes vai ilgāk un skaļuma SAMAZINĀŠANAS pogu.
  - LED lampiņa nepārtraukti degs **oranžā krāsā** 5 sekundes.

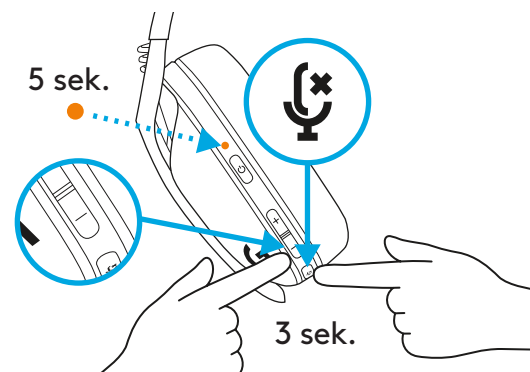

# AKUMULATORA PĀRBAUDE

- Vienreiz nospiediet barošanas pogu, kad austiņas ir IESLĒGTAS
- Akumulatoram esot uzlādētam starp 31% un 100% LED lampiņa degs **zaiņā krāsā** 5 sekundes.

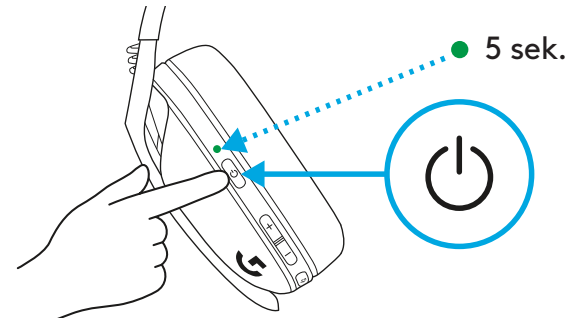

- Akumulatoram esot uzlādētam starp 15% un 30% no kopējā uzlādes apjoma, LED lampiņa degs **sarkanā krāsā** 5 sekundes.

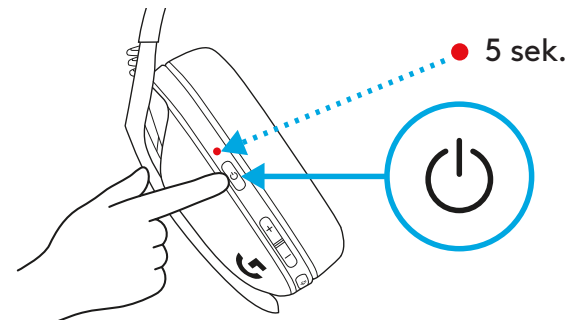

- Akumulatoram esot uzlādētam <15% no kopējā uzlādes apjoma LED lampiņa mirgos **sarkanā krāsā** 5 sekundes.

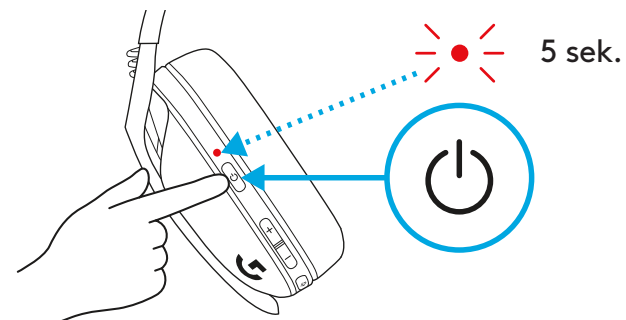

# FONA SKAŅA

Fona skaņa ļauj jums dzirdēt savu balsi, kad sarunājaties ar citiem cilvēkiem. Tā atspoguļo pieredzi, kad runājat pa telefonu un ļauj jums pielāgot savas balss skaļumu pareizajā līmenī.

- Fona skaņas iespējošana
  - Divas reizes nospiediet skaņas izslēgšanas pogu un LED lampiņa divas reizes mirgos **oranžā krāsā**.

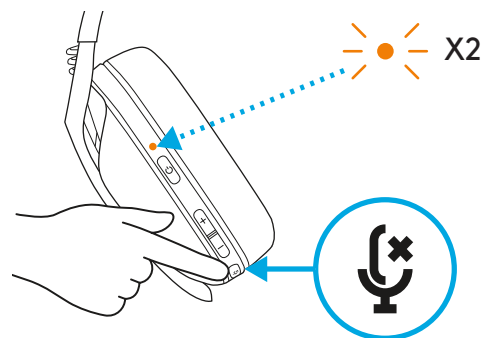

- Fona skaņas atspējošana
  - Divas reizes nospiediet skaņas izslēgšanas pogu un LED lampiņa vienreiz mirgos **oranžā krāsā**.

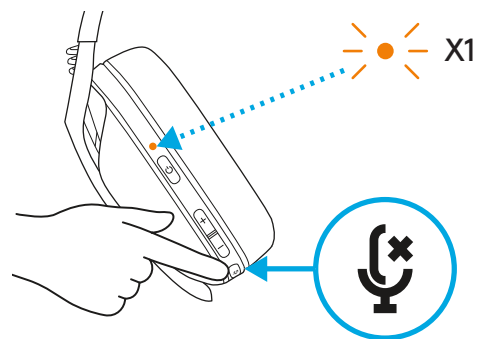

- Fona skaņas pielāgošana
  - **PALIELINĀT SKAĻUMU** – vienreiz nospiediet skaņas izslēgšanas pogu un skaļuma **PALIELINĀŠANAS** POGU

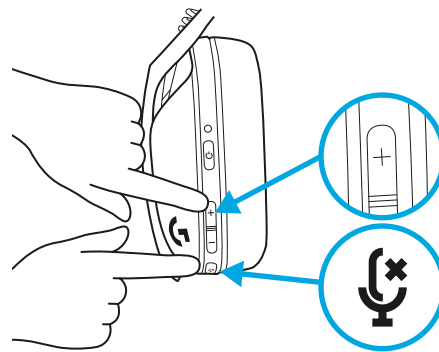

- **SAMAZINĀT SKAĻUMU** – vienreiz nospiediet skaņas izslēgšanas pogu un skaļuma **SAMAZINĀŠANAS** POGU

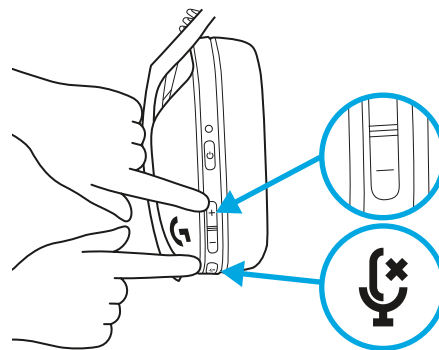

## REZERVES DAĻAS

- Austiņu polsterējumi
- Bezvadu USB uztvērējs
- Uzlādes kabelis

## OTRREIZĒJA IZMANTOŠANA

Izstrādājumus, kas darbojas, mēs aicinām pārdot tālāk vai ziedot. Citos gadījumos akumulatorus, elektronisko un elektrisko aprīkojumu nedrīkst izmest kopā ar mājsaimniecības atkritumiem. Ja vien iespējams, tie ir jāsašķiro un jānogādā atbilstošā savākšanas vietā atkārtotai pārstrādei, lai nepieļautu ietekmi uz vidi un cilvēku veselību. Lai uzzinātu vairāk, sazinieties ar vietējo atbildīgo iestādi vai iegādes vietu vai arī apmeklējiet tīmekļa vietni [www.logitech.com/recycling](http://www.logitech.com/recycling)

## JAUTĀJUMI?

[logitechG.com/support/G435](http://logitechG.com/support/G435)

## AKUMULATORA IZŅEMŠANA

1

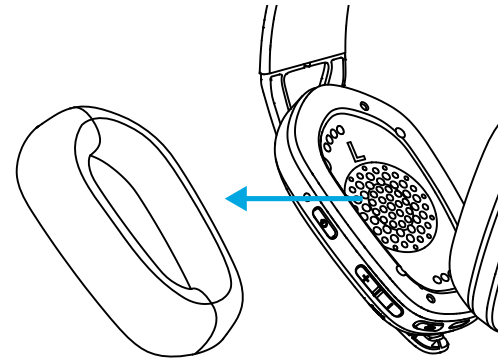

2

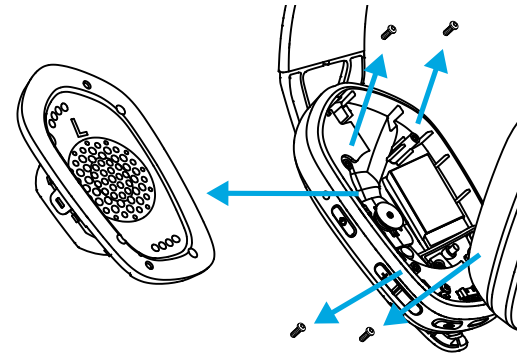

3

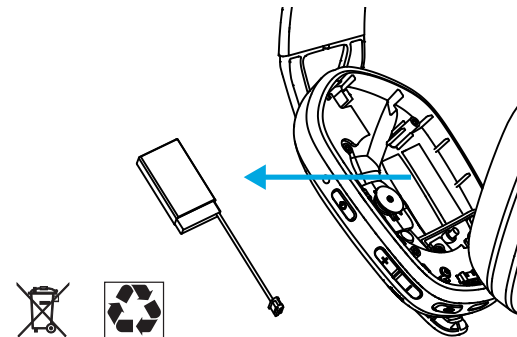

## „LIGHTSPEED“ PRIJUNGIMAS

Prijunkite prie kompiuterio, „Mac“, „PlayStation 5“ ar „PlayStation 4“ naudodami LIGHTSPEED belaidę technologiją

– Įstatykite imtuvą į savo kompiuterio USB lizdą.

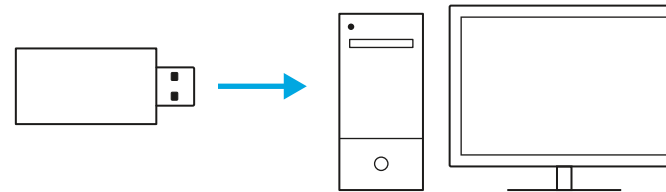

– Nuspauskite maitinimo mygtuką mažiausiai 1,5 sek.

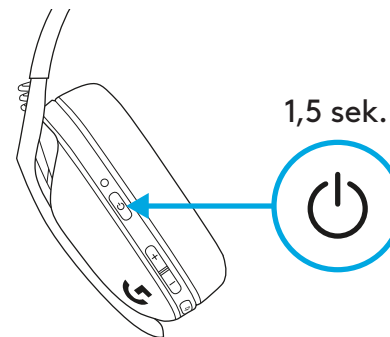

– Prisijungus LED įsižiebia žalsvai mėlyna spalva.

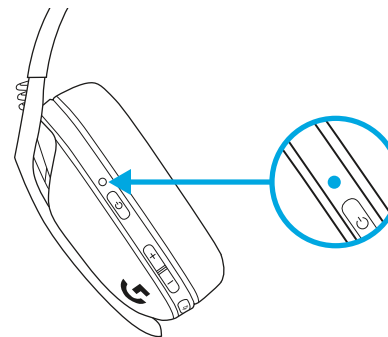

## „BLUETOOTH“ RYŠYS

- Nuspauskite maitinimo ir nutildymo mygtuką 3 sekundes ar ilgiau.

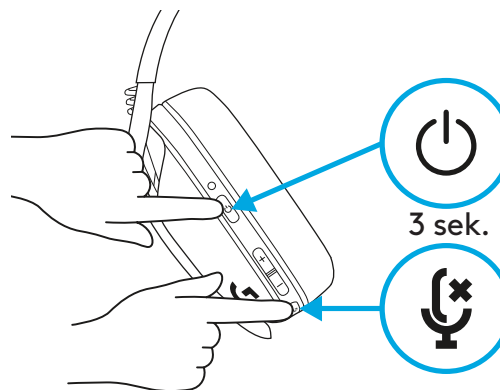

- Įsijungus susiejimo režimui, LED mirksės mėlynai.

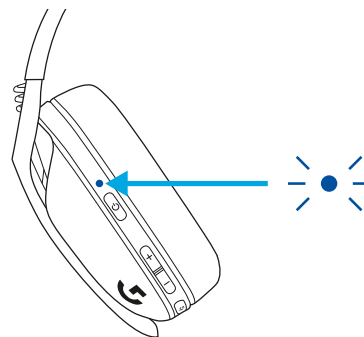

- Prisijunkite prie pageidaujamo įrenginio.

- Vienu metu G435 galima prijungti prie vieno „Bluetooth“ įrenginio.

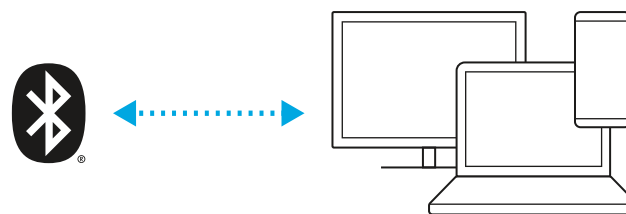



## „LIGHTSPEED“ IR „BLUETOOTH“ PERJUNGIMAS

- Nuspauskite nutildymo mygtuką 3 sekundes ar ilgiau.

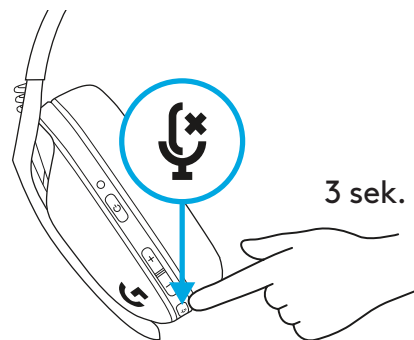

- Įjunkite LIGHTSPEED, LED pradės šviesti tamsiai žaliai 5 sekundes.

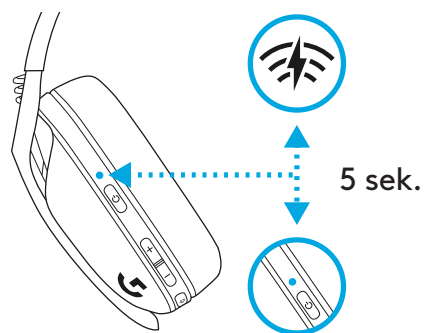

- Įjunkite „Bluetooth“, LED švies mėlynai 5 sekundes.

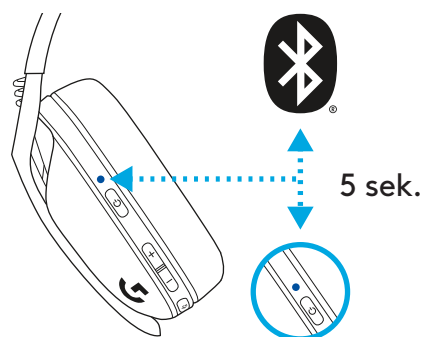

# MAITINIMO ĮJUNGIMAS IR IŠJUNGIMAS

## Maitinimas ĮJUNGIMAS

- Spauskite maitinimo mygtuką 1,5 sek. esant IŠJUNGTOMS ausinėms.

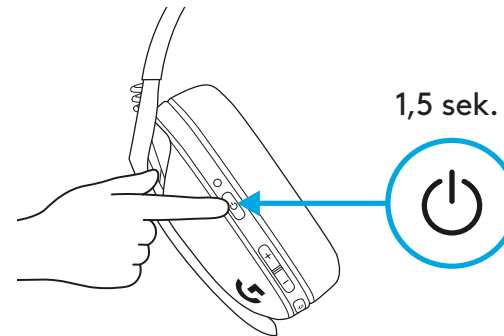

## Maitinimas IŠJUNGIMAS

- Spauskite maitinimo mygtuką 3 sek. esant ĮJUNGTOMS ausinėms.

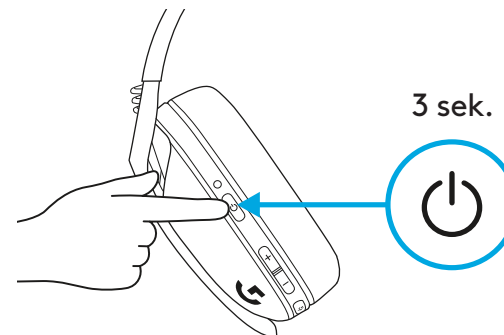

## Automatinis išsijungimas

- Po 30 minučių neaktyvumo



## AKUMULATORIAUS LYGIO PATIKRINIMAS

- Vieną kartą nuspauskite maitinimo mygtuką, kai ausinės yra ĮJUNGTOS
- Akumuliatoriaus lygis nuo 31 % iki 100 % – LED bus **žalias** 5 sekundes.

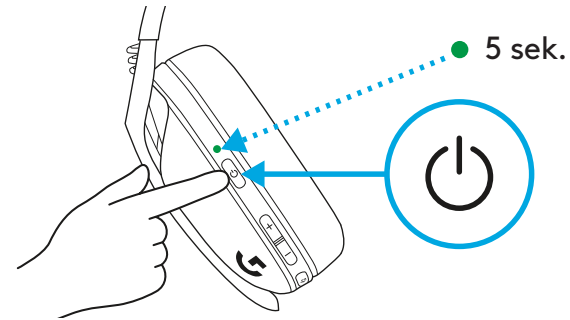

- Akumuliatoriaus lygis nuo 15 % iki 30 % – LED bus **raudonas** 5 sekundes.

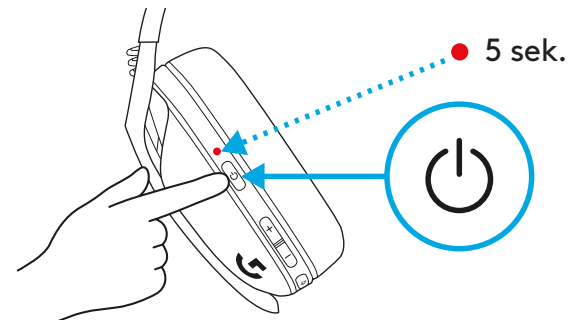

- Akumuliatoriaus lygis <15 % – LED mirksės **raudonai** 5 sekundes.

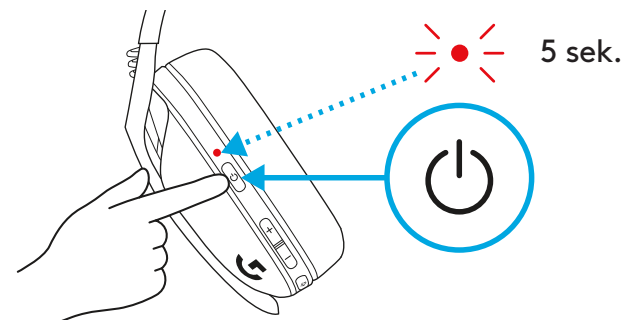

# BALSO GARSUMAS

Balso garsumas leidžia jums girdėti savo balsą bendraujant su kitais žmonėmis. Tai atspindi kalbėjimo telefonu patirtį ir leidžia nustatyti tinkamo lygio jūsų kalbėjimo garsumą.

- Įjungti balso garsumą
  - Du kartus nuspauskite nutildymo mygtuką, LED du kartus sumirksės **oranžine spalva**.

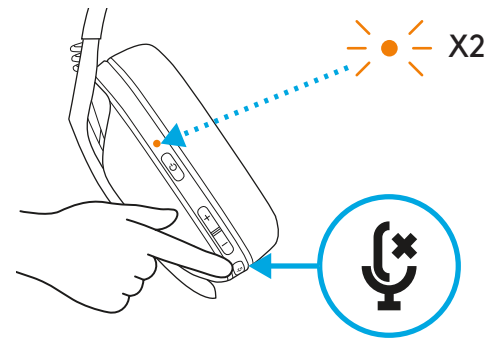

- Išjungti balso garsumą
  - Du kartus nuspauskite nutildymo mygtuką, LED vieną kartą sumirksės **oranžine spalva**.

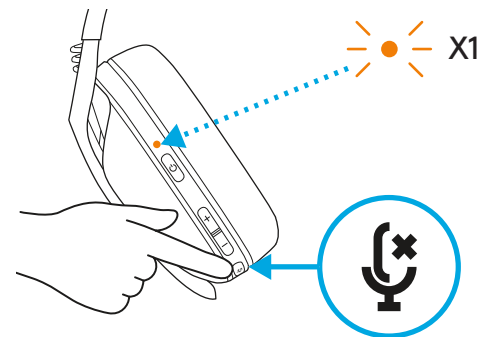

- Reguluoti balso garsumą
  - AUKŠTYN = vieną kartą nuspauskite nutildymo mygtuką + garsumo PADIDINIMO mygtuką.

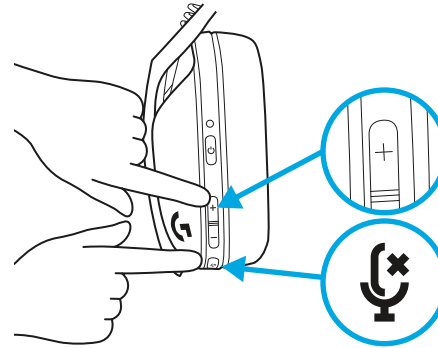

- ŽEMYN = vieną kartą nuspauskite nutildymo mygtuką + garsumo SUMAŽINIMO mygtuką.

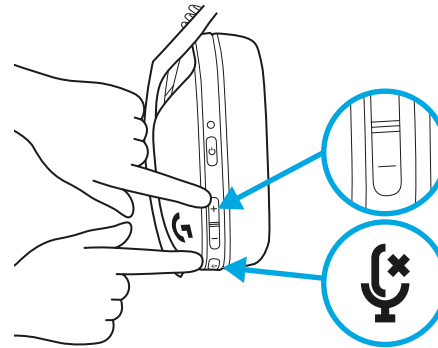

## ATSARGINĖS DALYS

- Ausinių pagalvėlės
- Belaidis USB imtuvas
- Įkrovimo laidas

## PERDIRBIMAS

Veikiančius gaminius skatiname perparduoti arba padovanoti. Baterijų, elektronikos ir elektrinės įrangos negalima šalinti su buitinėmis atliekomis. Kai įmanoma, juos reikia atskirti ir perduoti atitinkamam surinkimo punktui, kad jie būtų perdirbti ir būtų išvengta poveikio aplinkai bei žmonių sveikatai. Jei reikia daugiau informacijos, susisiekite su vietinėmis valdžios institucijomis arba pirkimo vieta, arba apsilankykite [www.logitech.com/recycling](http://www.logitech.com/recycling)

## TURITE KLAUSIMŲ?

[logitechG.com/support/G435](http://logitechG.com/support/G435)

## AKUMULIATORIAUS IŠĖMIMAS

1

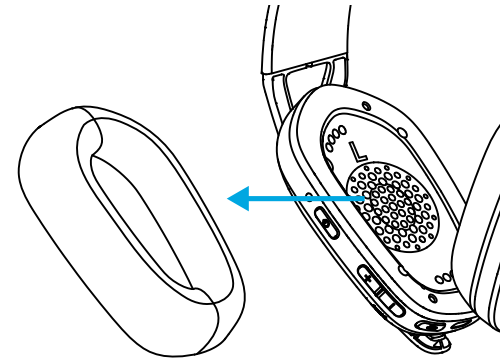

2

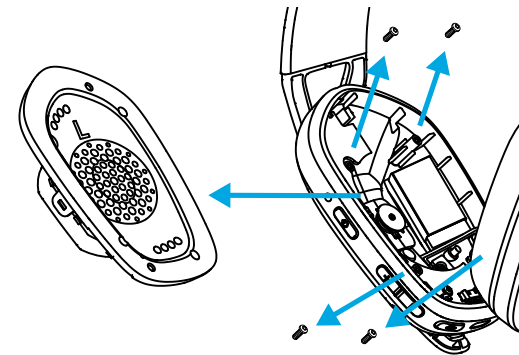

3

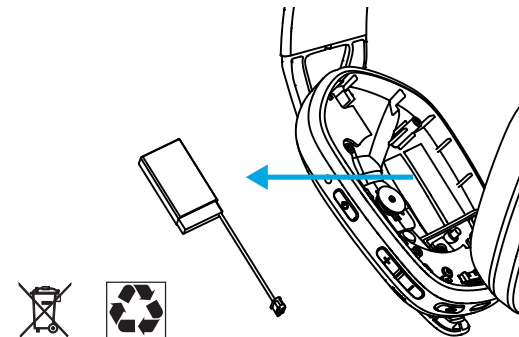

## LIGHTSPEED ВРЪЗКА

Свържете с вашия компютър, Mac, PlayStation 5 или 4 чрез безжичната технология LIGHTSPEED

– Включете приемника в USB порта на устройството ви.

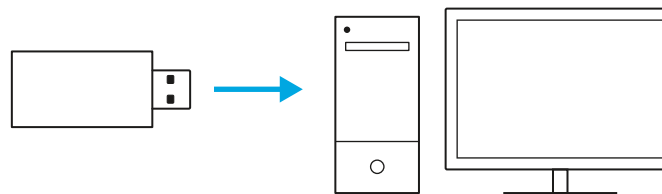

– Натиснете бутона на захранването и го задръжете поне 1,5 секунди.

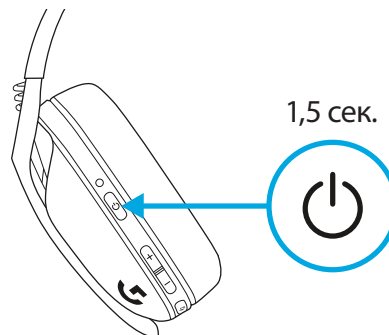

– След осъществяване на връзка светодиодът светва в **циан**.

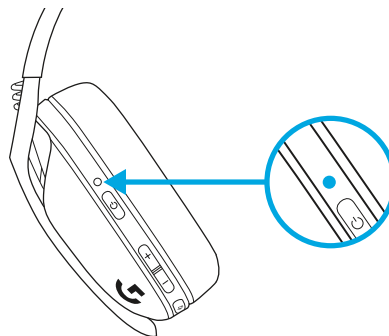



## BLUETOOTH ВРЪЗКА

- Натиснете и задръжете за 3 секунди или повече бутона на захранването и бутона за изключване на звука.

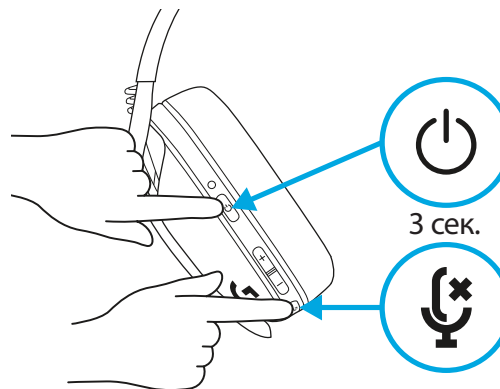

- При пристъпване към режим на сдвояване, светодиодът светва в **СИНЬО**.

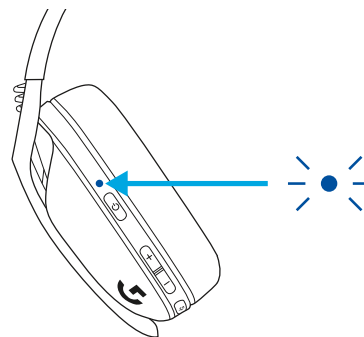

- Свържете с предпочитано от вас устройство.

- В даден момент G435 може да се свърже само с едно устройство с *bluetooth*.

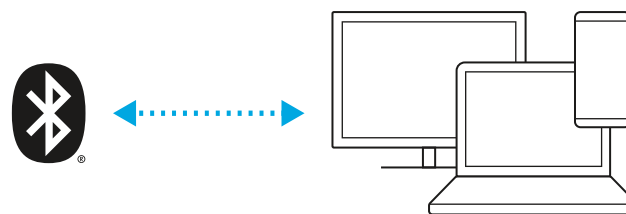

## ПРЕВКЛЮЧВАТЕ МЕЖДУ LIGHTSPEED И BLUETOOTH

- Натиснете и задръжте за 3 секунди или повече бутона за изключване на звука.

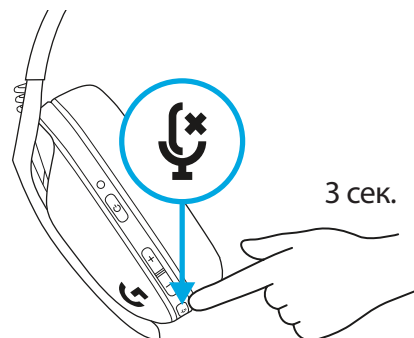

- Когато превключите на LIGHTSPEED, светодиодът ще светне в **циан** и ще остане така в продължение на 5 секунди.

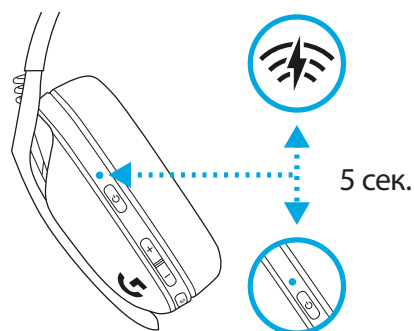

- Когарто превключите на *Bluetooth*, светодиодът ще светне **всиньо** и ще остане така в продължение на 5 секунди.

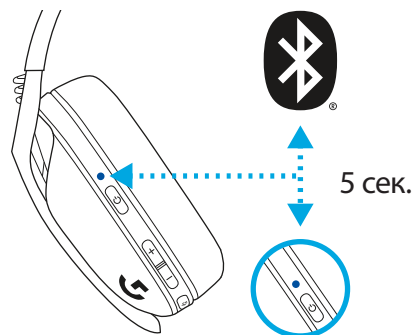

## ВКЛЮЧВАТЕ И ИЗКЛЮЧВАТЕ ЗАХРАНВАНЕТО

### ВКЛЮЧВАТЕ захранването

- Когато слушалките са **ИЗКЛЮЧЕНИ**, натиснете бутона на захранването и го задръжте за 1,5 секунди.

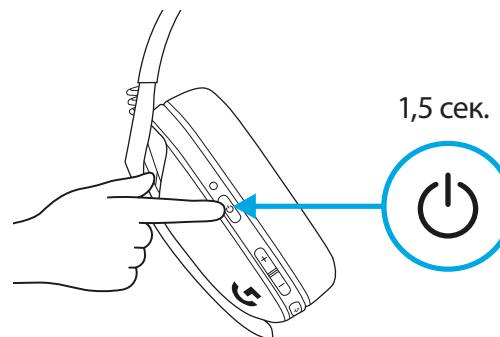

### ИЗКЛЮЧВАТЕ захранването

- Когато слушалките са **ВКЛЮЧЕНИ**, натиснете бутона на захранването и го задръжте за 3 секунди.

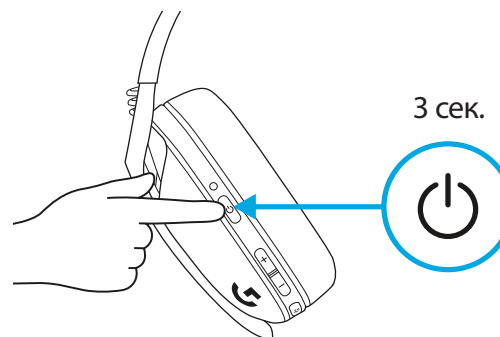

### Автоматично изключване

- След 30 минути на неактивност.

# ВКЛЮЧВАНЕ/ИЗКЛЮЧВАНЕ НА ЗВУКА И МАКСИМАЛНА СИЛА НА ЗВУКА

## ИЗКЛЮЧВАНЕ/ВКЛЮЧВАНЕ на микрофона

- Натиснете за кратко бутона за изключване на звука.

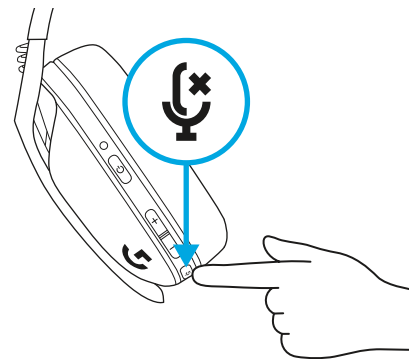

## Задайте максимална сила на звука

- Задайте на 100 dB
  - Натиснете и задръжте за 3 секунди или повече бутона за изключване на звука + бутона за УСИЛВАНЕ на звука.
  - Светодиодът ще премигне в **оранжево** 3 пъти.

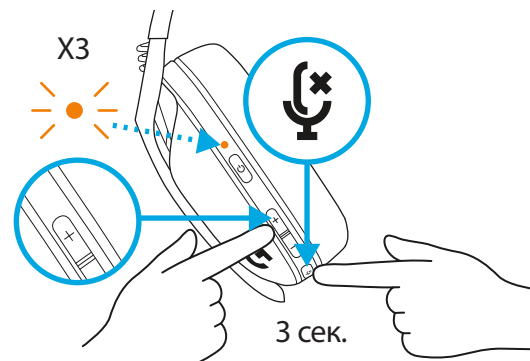

- Задайте на 85 dB
  - Натиснете и задръжте за 3 секунди или повече бутона за изключване на звука + бутона за НАМАЛЯВАНЕ на звука.
  - Светодиодът ще се изпълни докрай в **оранжево** за 5 секунди.

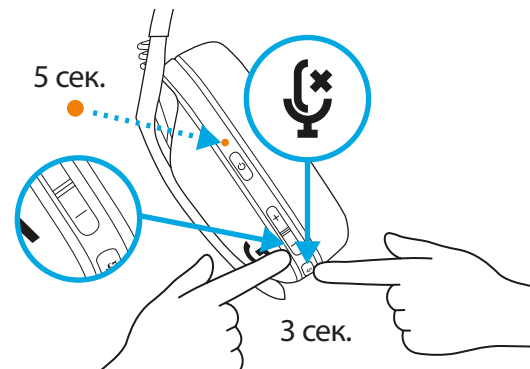

## ПРОВЕРКА НА БАТЕРИЯТА

- Когато слушалките са ВКЛЮЧЕНИ, Натиснете веднъж бутона на захранването.
- Когато батерията е от 31% до 100%, светодиодът ще свети в **зелено** за 5 секунди.

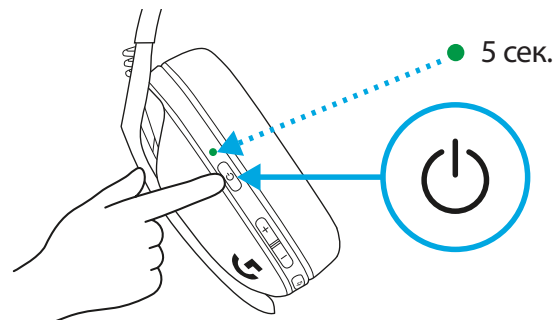

- Когато батерията е от 15% до 30%, светодиодът ще свети в **червено** за 5 секунди.

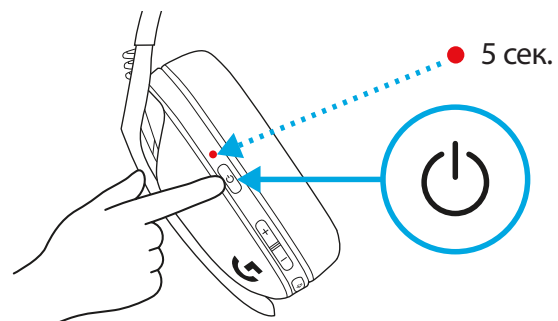

- Когато батерията е < 15%, светодиодът ще премигва в **червено** за 5 секунди.

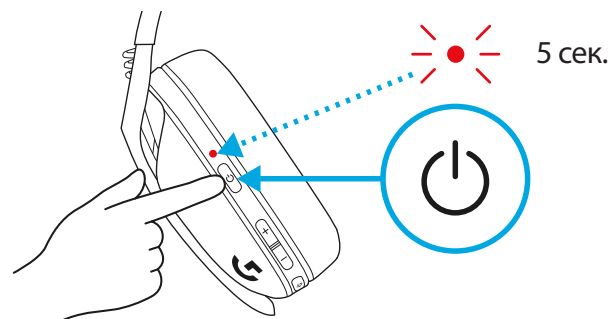

# САМОЧУВАЕМОСТ

Режимът самочуваемост позволява да чувате гласа си, докато говорите с някой друг. Този режим дублира говоренето по телефона и ви позволява да настроите силата на звука до подходяща степен.

## – Активиране на самочуваемост

- Натиснете двукратно бутона за изключване на звука, при което светодиодът ще премигне два пъти в **оранжево**.

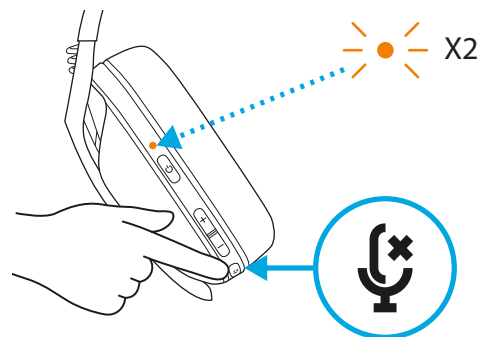

## – Деактивиране на самочуваемост

- Натиснете двукратно бутона за изключване на звука, при което светодиодът ще премигне веднъж в **оранжево**.

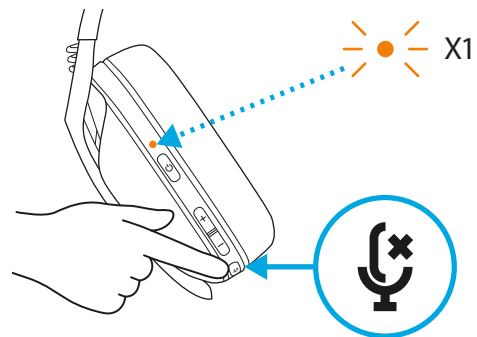

– Настройка на самочуваемост

- НАГОРЕ = натиснете веднъж бутона за изключване на звука + УСИЛВАНЕ на звука.

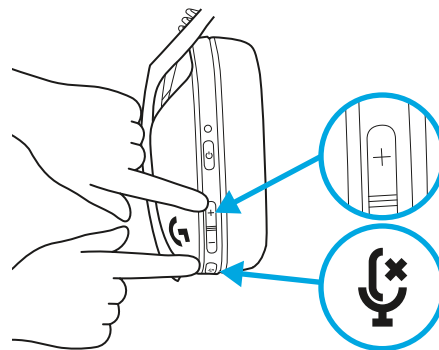

- НАГОРЕ = натиснете веднъж бутона за изключване на звука + НАМАЛЯВАНЕ на звука.

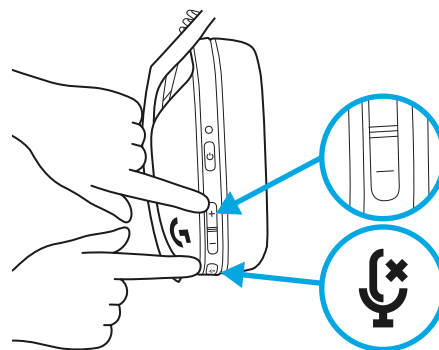

## РЕЗЕРВНИ ЧАСТИ

- Тапи за уши
- Безжичен USB приемник
- Захранващ кабел

## РЕЦИКЛИРАНЕ

Съветваме ви след извеждане от употреба да продадете или дарите продуктите. В противен случай батериите, електрониката и електрическото оборудване не трябва да се изхвърля като битов отпадък. Където е възможно, те следва да бъдат отделени и отнесени до подходящо място за събиране, което да позволи рециклирането и да се избегне потенциалното въздействие върху околната среда и човешкото здраве. За допълнителна информация потърсете съдействие от местните органи или мястото на покупка или посетете адрес [www.logitech.com/recycling](http://www.logitech.com/recycling)

## ВЪПРОСИ?

[logitechG.com/support/G435](http://logitechG.com/support/G435)

## ИЗВАЖДАНЕ НА БАТЕРИЯТА

1

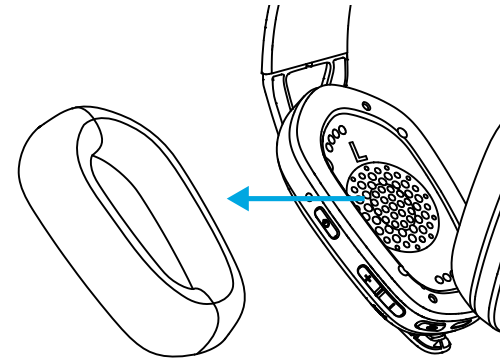

2

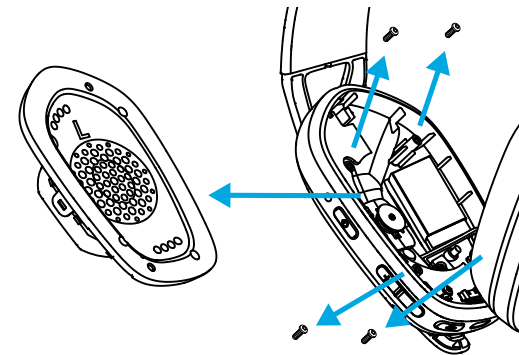

3

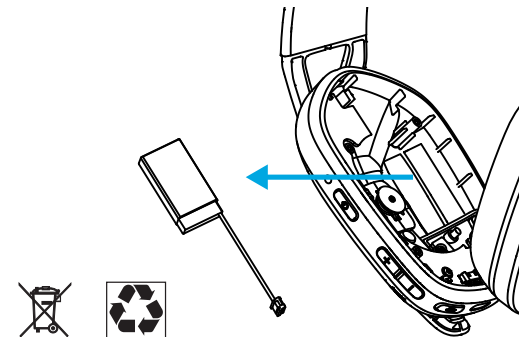



# LIGHTSPEED VEZA

Spojite računalo, Mac, PlayStation 5 ili 4 bežičnom tehnologijom LIGHTSPEED

– Utaknite prijemnik u USB priključak uređaja.

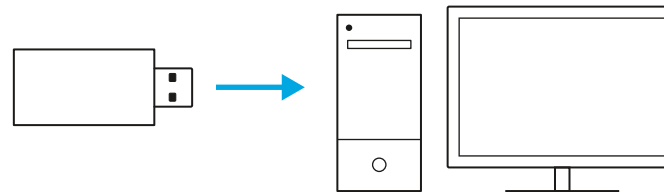

– Pritisnite i držite gumb za uključivanje/isključivanje barem 1,5 s.

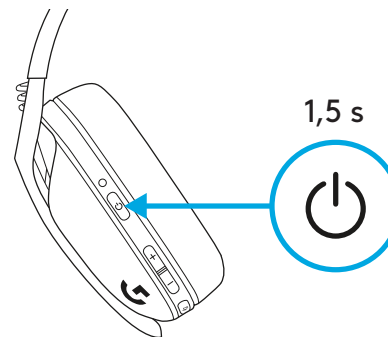

– LED će nakon uspostavljanja veze zasvijetliti **cijan**.

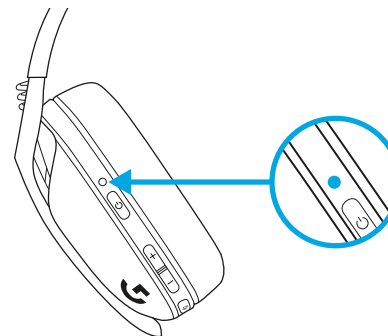

## BLUETOOTH VEZA

- Držite gumb za uključivanje/isključivanje i gumb za isključivanje zvuka pritisnutima 3 sekunde ili duže.

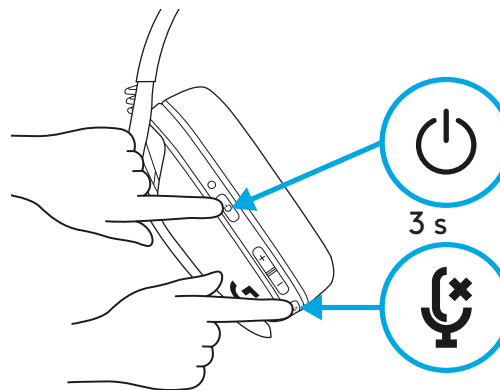

- LED će treptati **plavo** kada se pokrene način rada za uparivanje.

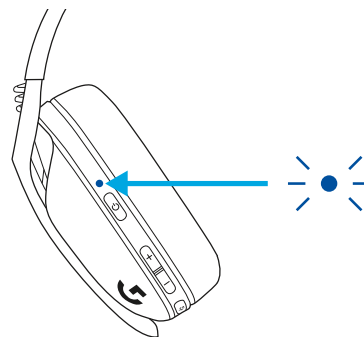

- Spojite se na željeni uređaj.

- G435 se može istodobno povezati s jednim *bluetooth* uređajem.

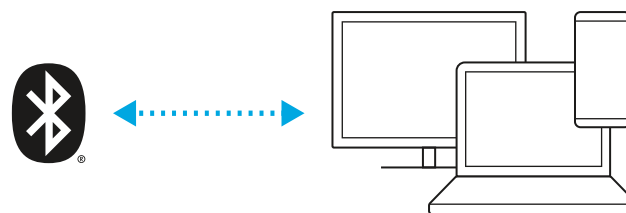

## PROMJENA IZMEĐU LIGHTSPEED I BLUETOOTH VEZE

- Držite gumb za isključivanje zvuka pritisnutim 3 sekunde ili duže.

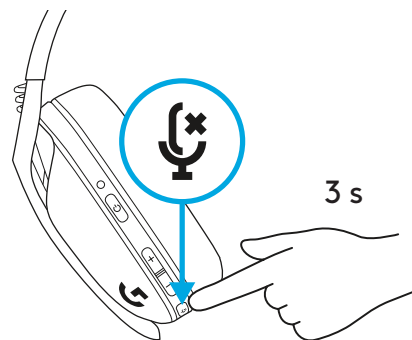

- Prijedite na LIGHTSPEED vezu, LED će svijetliti **cijan** 5 sekundi.

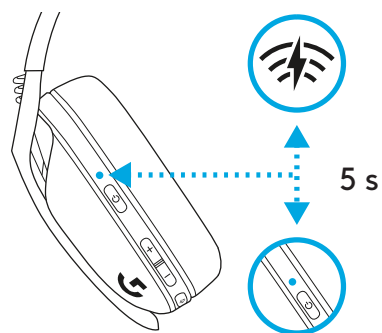

- Prijedite na *Bluetooth* vezu, LED će svijetliti **plavo** 5 sekundi.

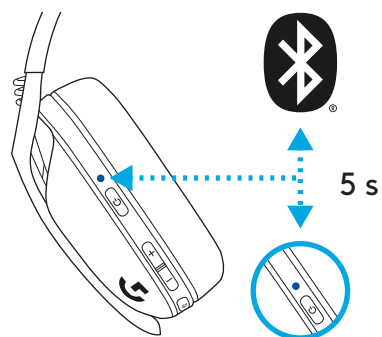

# UKLJUČIVANJE I ISKLJUČIVANJE

## Uključivanje

- Pritisnite i 1,5 sekundi držite gumb za uključivanje/isključivanje kada su slušalice isključene.

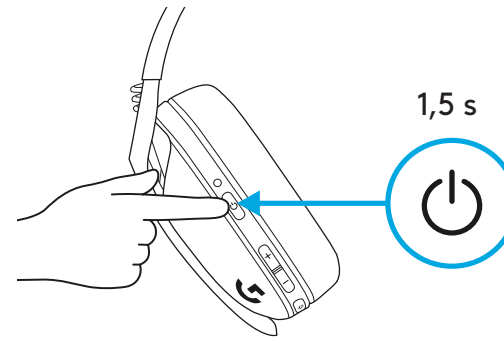

## Isključivanje

- Pritisnite i 3 sekunde držite gumb za uključivanje/isključivanje kada su slušalice uključene.

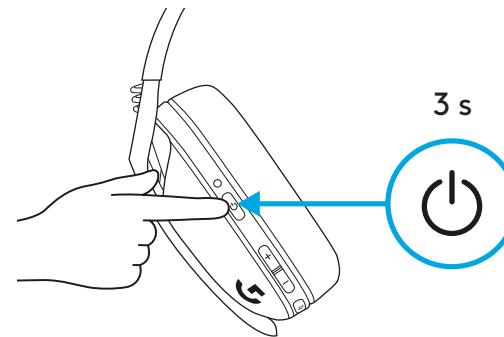

## Automatsko isključivanje

- Nakon 30 minuta neaktivnosti.

# ISKLJUČIVANJE/UKLJUČIVANJE ZVUKA I MAKSIMALNA GLASNOĆA

## ISKLJUČIVANJE/UKLJUČIVANJE mikrofona

- Nakratko pritisnite gumb za isključivanje zvuka.

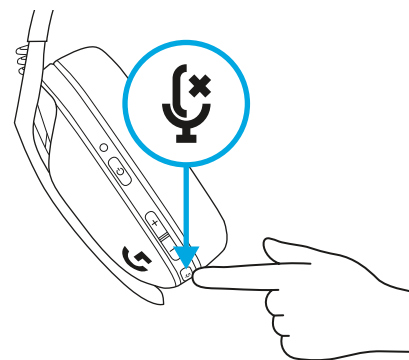

## Podešavanje maksimalne glasnoće

- Podešavanje na 100 dB
  - Držite gumb za isključivanje zvuka i gumb za POVEĆAVANJE glasnoće pritisnutim 3 sekunde ili duže.
  - LED će 3 puta zatreptati **narančasto**.

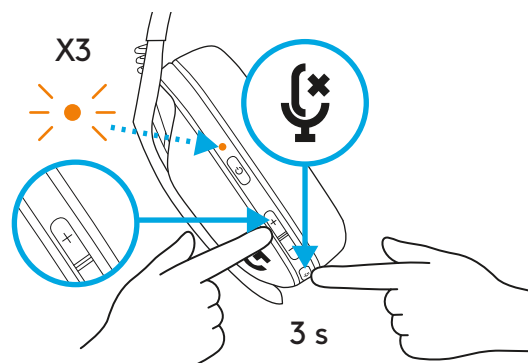

- Podešavanje na 85 dB
  - Držite gumb za isključivanje zvuka i gumb za SMANJIVANJE glasnoće pritisnutim 3 sekunde ili duže.
  - LED će svijetliti stalno **narančasto** u trajanju od 5 sekundi.

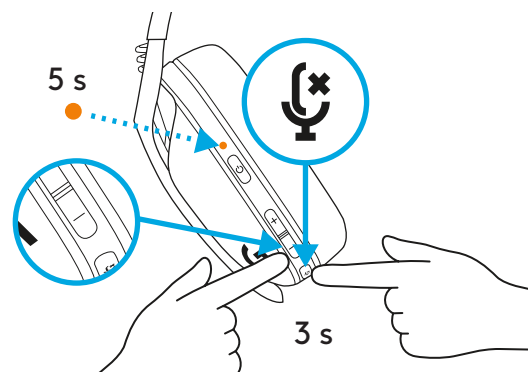

## PROVJERA BATERIJE

- Pritisnite jednom gumb za uključivanje/ isključivanje kada su slušalice uključene
- Kada je napunjenost baterije 31% do 100%, LED će svijetliti **zeleno** 5 sekundi.

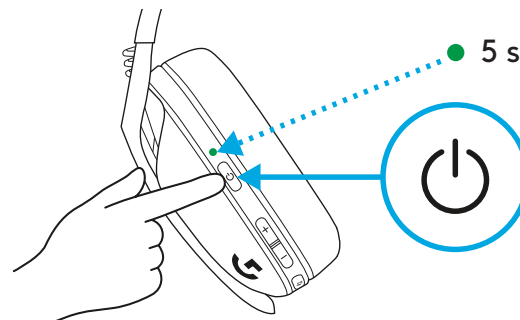

- Kada je napunjenost baterije 15% do 30%, LED će svijetliti **crveno** 5 sekundi.

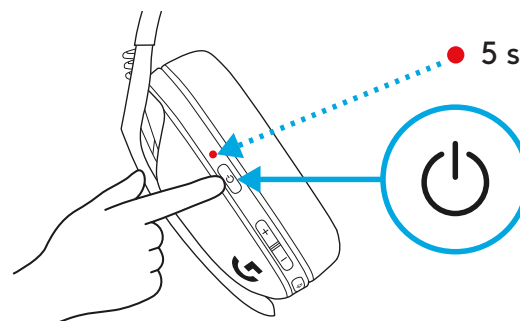

- Kada je napunjenost baterije <15%, LED će treptati **crveno** 5 sekundi.

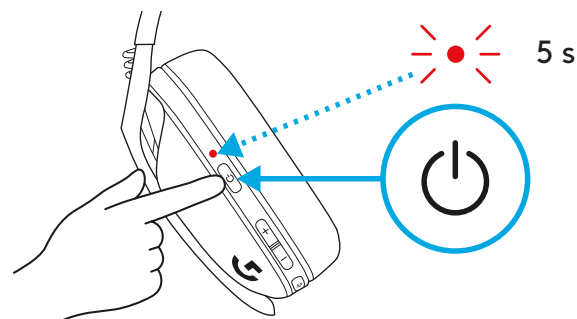

# PRATEĆI ZVUK

Prateći zvuk omogućuje vam da čujete svoj glas pri komunikaciji s drugim osobama. To je slično kao kada razgovarate na telefonu i omogućuje vam da podesite glasnoću svojega govora na propisanu razinu.

- Omogućivanje pratećeg zvuka
  - Dvaput pritisnite gumb za isključivanje zvuka i LED će zatreptati dvaput **narančasto**.

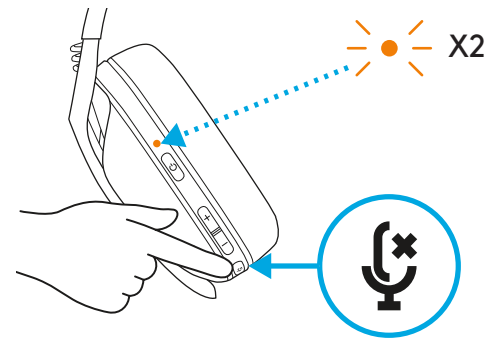

- Onemogućivanje pratećeg zvuka
  - Dvaput pritisnite gumb za isključivanje zvuka i LED će zatreptati jednom **narančasto**.

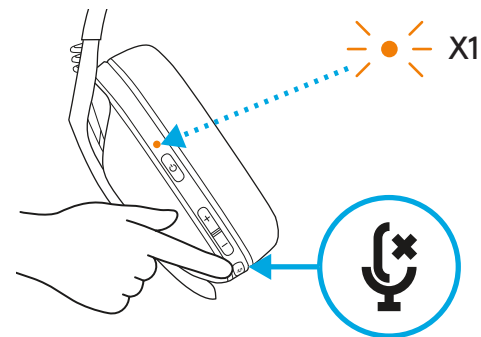

- Podešavanje pratećeg zvuka
  - POVEĆAVANJE = jednom pritisnite gumb za isključivanje zvuka i za POVEĆAVANJE glasnoće.

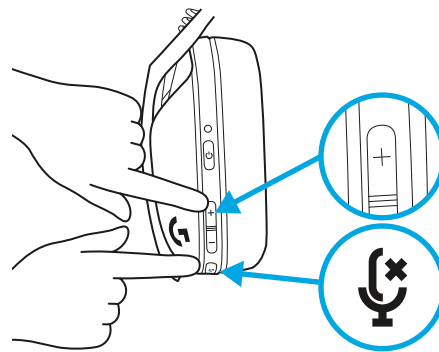

- SMANJIVANJE = jednom pritisnite gumb za isključivanje zvuka i za SMANJIVANJE glasnoće.

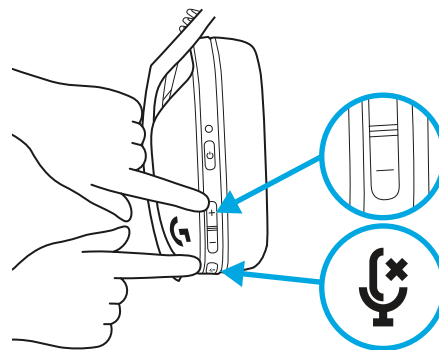



## REZERVNI DIJELOVI

- Jastučići za slušalice
- Bežični USB prijamnik
- Kabel za punjenje

## RECIKLIRANJE

Potičemo vas da preprodajete i poklanjate ispravne uređaje. U protivnom, baterije, elektronički i električni uređaji ne smiju se zbrinjavati kao kućanski otpad. Kad god je to moguće, oni se moraju zasebno prikupljati i odnijeti na odgovarajuće sabirno mjesto kako bi se omogućilo njihovo recikliranje i izbjegao mogući štetni utjecaj na ljudski okoliš i zdravlje. Za dodatne informacije obratite se lokalnim službama ili mjestu gdje ste kupili proizvod ili posjetite [www.logitech.com/recycling](http://www.logitech.com/recycling)

## IMATE LI PITANJA?

[logitechG.com/support/G435](http://logitechG.com/support/G435)

## UKLANJANJE BATERIJE

1

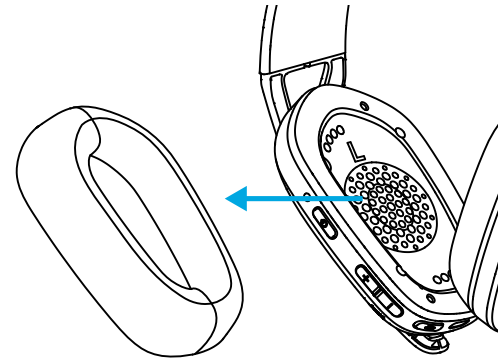

2

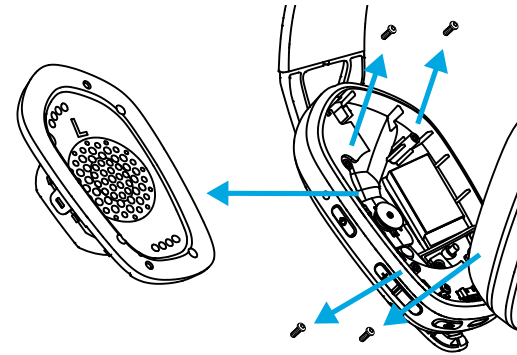

3

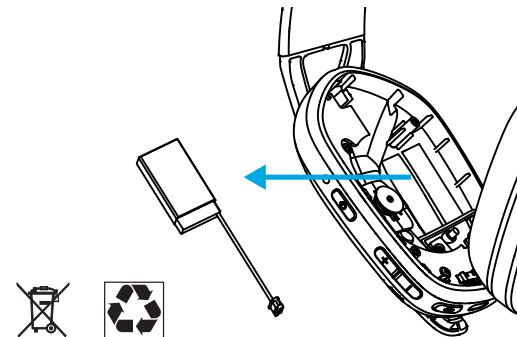

# LIGHTSPEED VEZA

Povežite se sa svojim PC računarom, Mac računarom, kao i uređajima PlayStation 5 ili 4, pomoću bežične tehnologije LIGHTSPEED

– Umetnite prijemnik u USB port na uređaju.

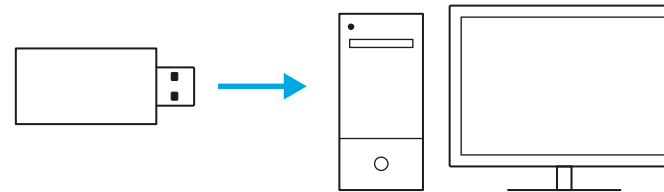

– Pritisnite dugme za uključivanje/isključivanje i zadržite ga najmanje 1,5 s.

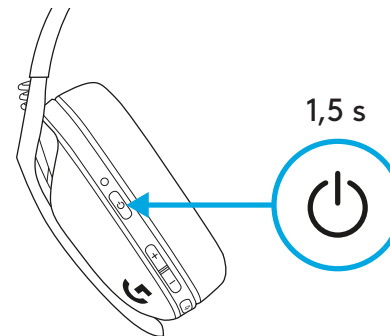

– LED indikator će zasvetliti **cijan** bojom nakon povezivanja.

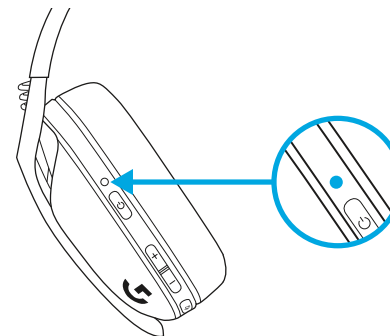

## BLUETOOTH VEZA

- Pritisnite na 3 sekunde ili duže dugme za uključivanje/ isključivanje uređaja i dugme za isključivanje zvuka.

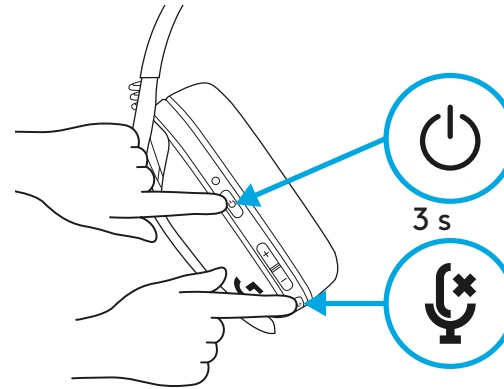

- LED indikator će zatreperiti **plavim** svetlom po ulasku u režim uparivanja.

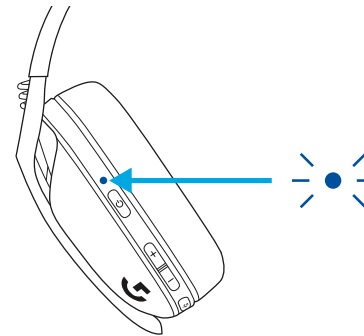

- Povežite se sa svojim prioriternim uređajem.
- G435 se može povezivati sa jednim po jednim *Bluetooth* uređajem.

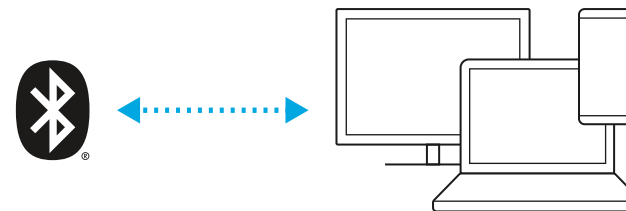

## PRELAZAK IZ LIGHTSPEED VEZE U BLUETOOTH VEZU I OBRNUTO

- Pritisnite na 3 sekunde ili duže dugme za isključivanje zvuka.

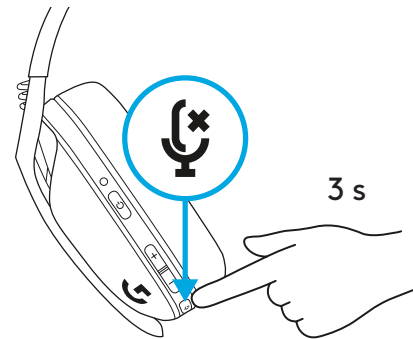

- Ako se prebacite na LIGHTSPEED, LED indikator će svetliti **cijan** bojom 5 sekundi.

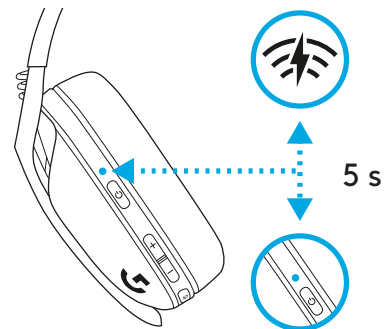

- Ako se prebacite na *Bluetooth*, LED indikator će svetliti **plavom** bojom 5 sekundi.

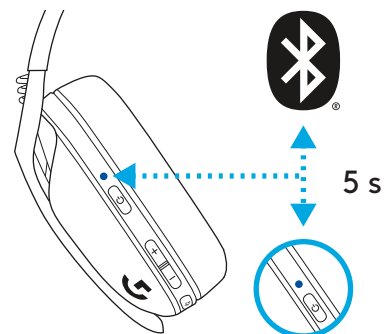

# UKLJUČIVANJE I ISKLJUČIVANJE

## Uključivanje

- Pritisnite dugme za uključivanje/isključivanje na 1,5 sekundi dok su slušalice ISKLJUČENE.

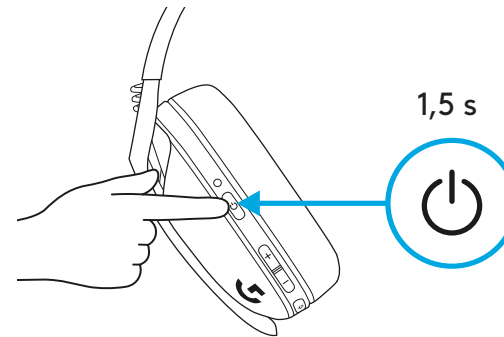

## Isključivanje

- Pritisnite dugme za uključivanje/isključivanje na 3 sekunde dok su slušalice UKLJUČENE.

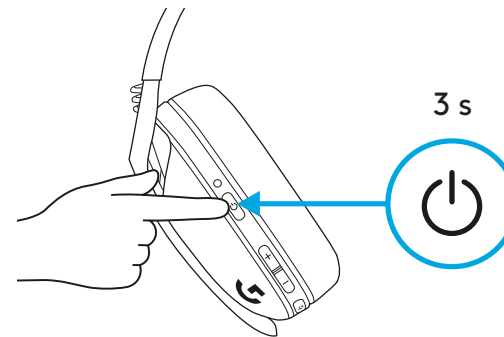

## Automatsko isključivanje

- Nakon 30 minuta neaktivnosti.



## PROVERA BATERIJE

- Jedan pritisak na dugme za uključivanje/ isključivanje dok su slušalice UKLJUČENE
- Napunjenost baterije 31% do 100% – LED indikator prikazuje **zeleno** svetlo 5 sekundi.

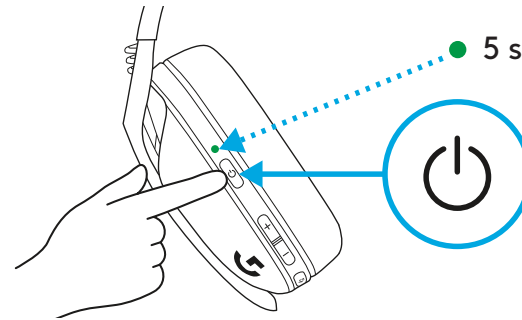

- Napunjenost baterije 15% do 30% – LED indikator prikazuje **crveno** svetlo 5 sekundi.

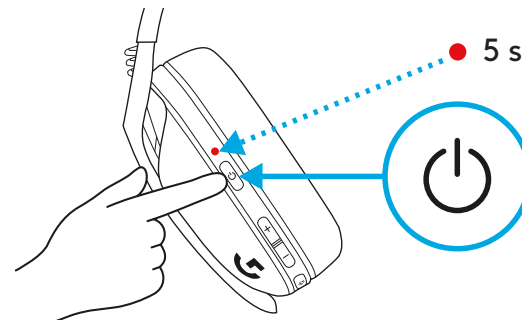

- Napunjenost baterije <15% – LED indikator treperi **crvenim** svetlom 5 sekundi.

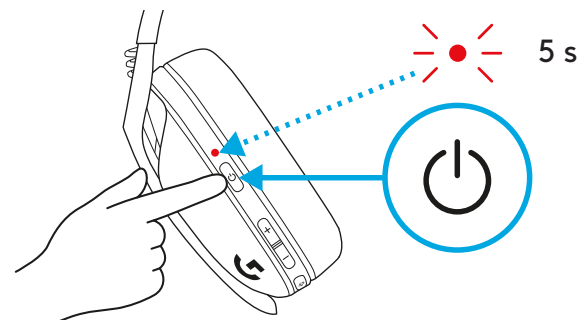

# POVRATNI TON

Povratni ton omogućava da čujete svoj glas dok komunicirate sa drugim ljudima. On odražava iskustvo telefonskog razgovora i omogućava da podesite jačinu zvuka svog govora na odgovarajući nivo.

- Omogućite povratni ton
  - Dvapat pritisnite dugme za isključivanje zvuka, a LED indikator će dvapat zatreperiti **narandžastim** svetlom.

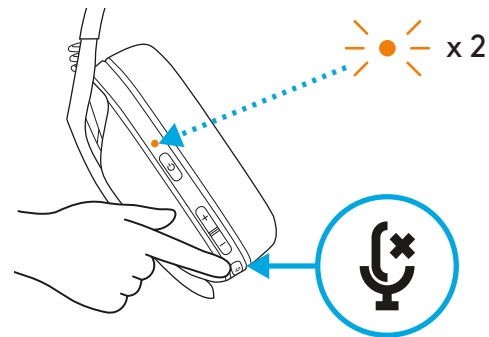

- Onemogućite povratni ton
  - Dvapat pritisnite dugme za isključivanje zvuka, a LED indikator će jednom zatreperiti **narandžastim** svetlom.

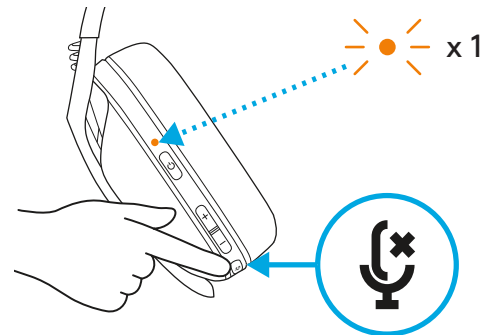



- Podesite povratni ton
  - POJAČAVANJE = Jedan pritisak na dugme za isključivanje zvuka + dugme za POJAČAVANJE zvuka.

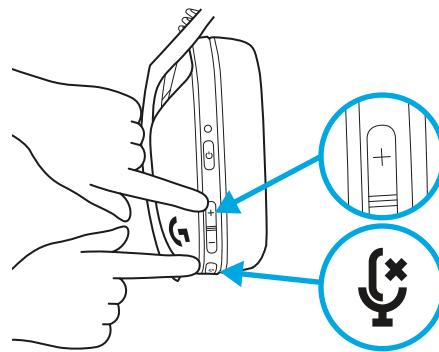

- UTIŠAVANJE = Jedan pritisak na dugme za isključivanje zvuka + dugme za UTIŠAVANJE zvuka.

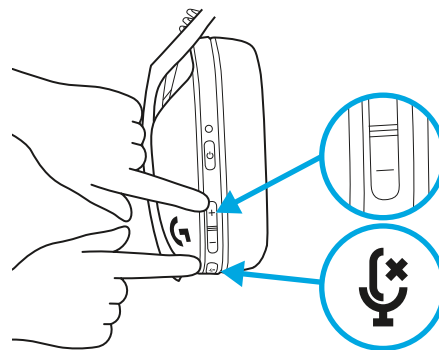

## REZERVNI DELOVI

- Jastučići za slušalice
- Bežični USB prijemnik
- Kabl za punjenje

## RECIKLIRANJE

Podstičemo vas da preprodete ili donirate ispravne proizvode. U suprotnom, baterije, elektronska i električna oprema se ne smeju odlagati zajedno sa kućnim otpadom. Kad god je to moguće, treba ih razvrstati i odneti na odgovarajuća mesta za sakupljanje otpada, čime ćete omogućiti njihovu reciklažu i sprečiti moguće rizike po životnu sredinu i zdravlje ljudi. Za više informacija obratite se lokalnim službama ili mestu na kojem ste kupili proizvod, odnosno posetite [www.logitech.com/recycling](http://www.logitech.com/recycling)

## IMATE PITANJA?

[logitechG.com/support/G435](http://logitechG.com/support/G435)

## UKLANJANJE BATERIJE

1

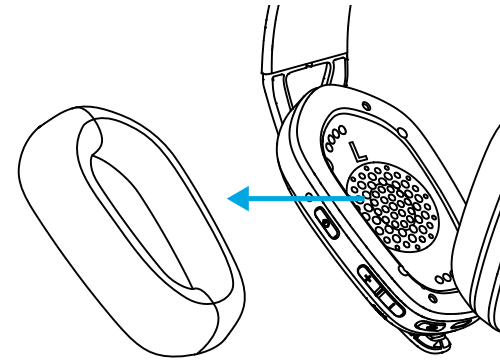

2

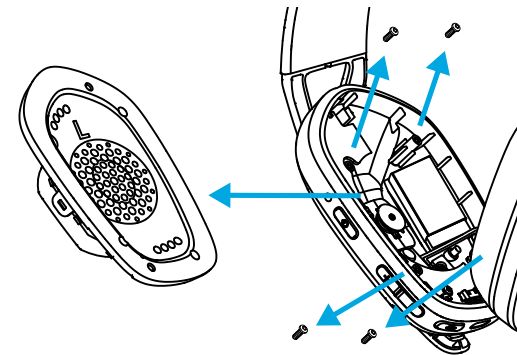

3

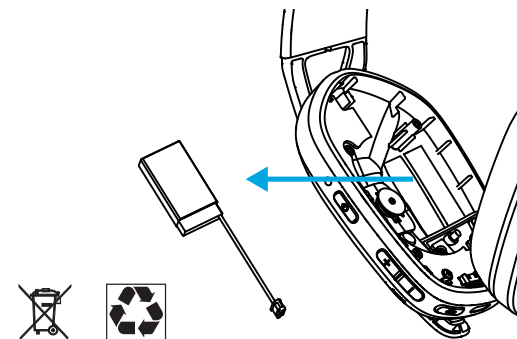

## POVEZAVA LIGHTSPEED

Povežite se z vašimi napravami PC, Mac, PlayStation 5 ali 4 z brezžično tehnologijo LIGHTSPEED

– Vstavite sprejemnik v USB priključek vaše naprave.

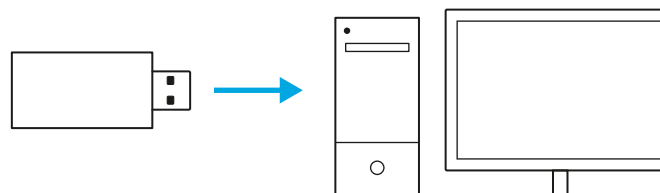

– Najmanj 1,5 sekunde držite pritisnjen gumb za vklop.

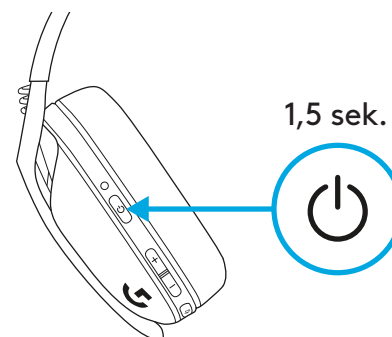

– Ko se poveže, svetlobna dioda zasveti v barvi **cian**.

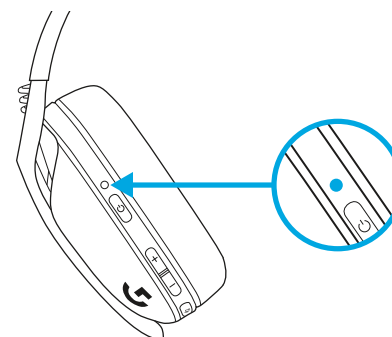

## POVEZAVA BLUETOOTH

- Najmanj 3 sekunde pritiskajte gumb za vklop/izklop in utišanje.

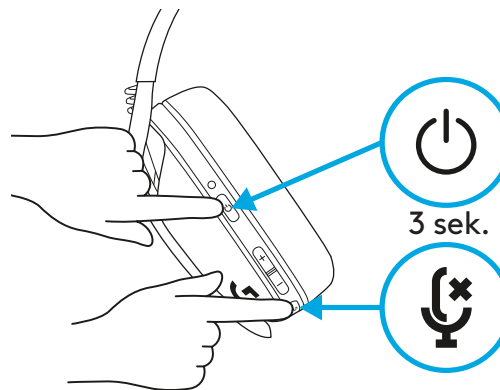

- Svetlobna dioda utripa modro, ko vstopa v način seznanjanja.

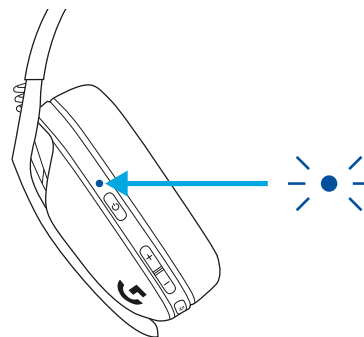

- Povežite se z želeno napravo.

- G435 se lahko hkrati poveže z eno samo napravo Bluetooth.

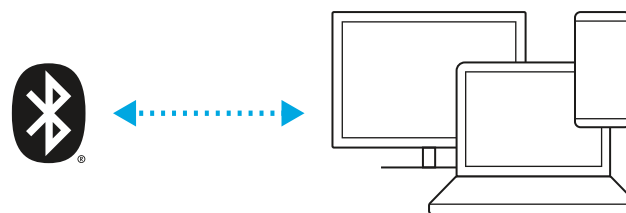

## PREKLOP MED LIGHTSPEED IN BLUETOOTH

- Najmanj 3 sekunde pritiskajte gumb za utišanje.

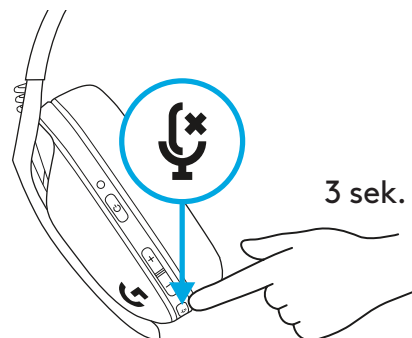

- Preklopite na LIGHTSPEED. Svetlobna dioda bo 5 sekund svetila v barvi **cian**.

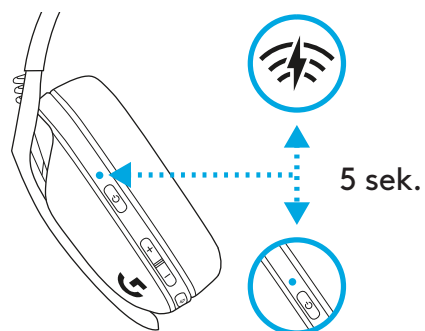

- Preklopite na *Bluetooth*. Svetlobna dioda bo 5 sekund svetila **modro**.

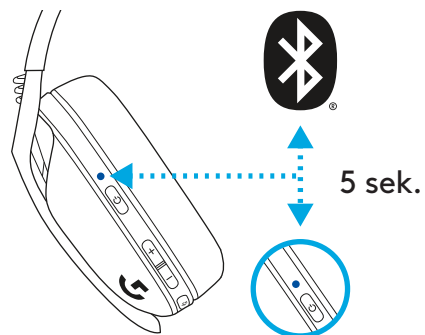

# VKLOP IN IZKLOP

## Vklop

- Ko so slušalke IZKLOPLJENE, držite gumb za vklop/izklop pritisnjen 1,5 sekunde.

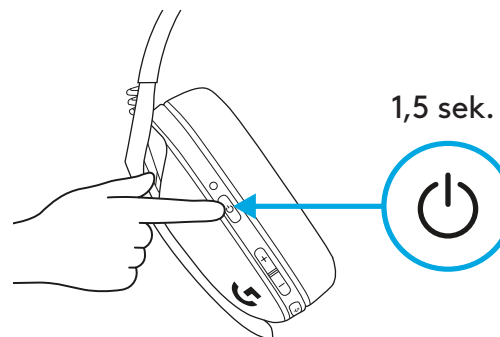

## Izklop

- Ko so slušalke VKLOPLJENE, držite gumb za vklop/izklop pritisnjen 3 sekunde.

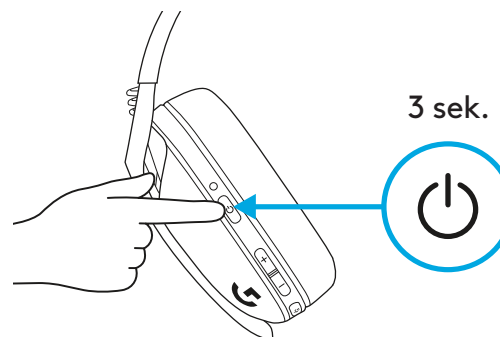

## Samodejni izklop

- Po 30 minutah nedejavnosti.



## PREVERJANJE STANJA BATERIJE

- Ko so slušalke **VKLOPLJENE**, gumb za vklop/izklop pritisnite enkrat.
- Napolnjenost baterije od 31 % do 100 %. Svetlobna dioda sveti **zeleno** 5 sekund.

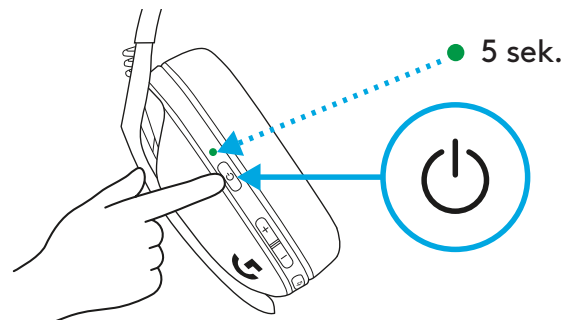

- Napolnjenost baterije od 15 % do 30 %. Svetlobna dioda sveti **rdeče** 5 sekund.

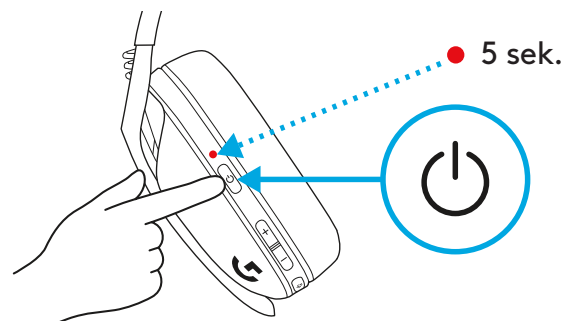

- Napolnjenost baterije <15 %. Svetlobna dioda utripa **rdeče** 5 sekund.

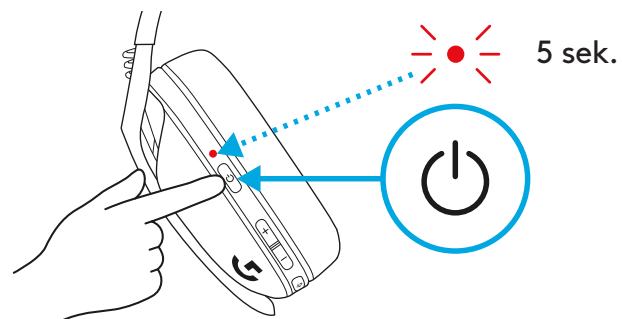



## FUNKCIJA SIDETONE

Funkcija Sidetone vam omogoča, da slišite svoj glas med komunikacijo z drugimi ljudmi. Odraža izkušnjo pogovora po telefonu in vam omogoča, da glasnost vašega govora prilagodite na ustrezno raven.

- Omogoči funkcijo Sidetone
  - Dvakrat pritisnite gumb za utišanje. Svetlobna dioda bo dvakrat utripnila **oranžno**.

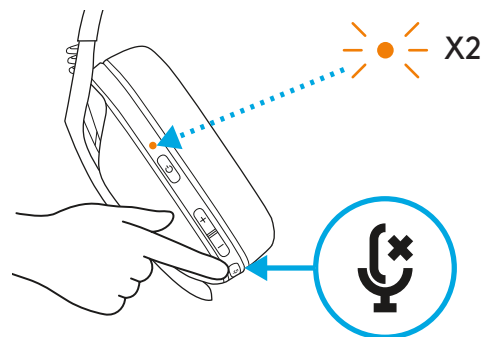

- Onemogoči funkcijo Sidetone
  - Dvakrat pritisnite gumb za utišanje. Svetlobna dioda bo enkrat utripnila **oranžno**.

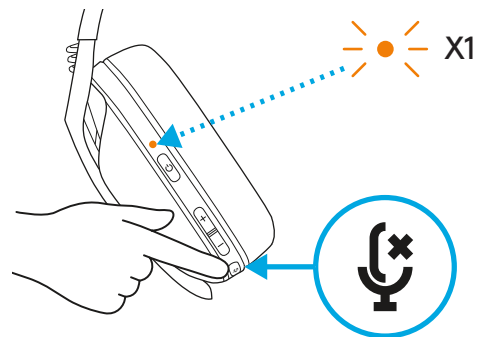

– Prilagajanje funkcije Sidetone

- GOR = enkratni pritisk gumba za utišanje + povečanje glasnosti.

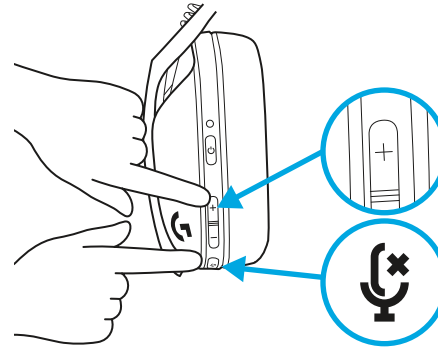

- DOL = enkratni pritisk gumba za utišanje + znižanje glasnosti.

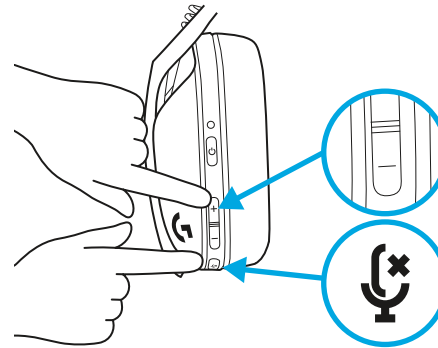

## REZERVNI DELI

- Ušesne blazine
- Brezžični sprejemnik USB
- Kabel za polnjenje

## RECIKLIRANJE

Svetujemo vam, da delujoče izdelke prodate ali podarite. V nasprotnem primeru, baterij, električnih in elektronskih naprav ne smete odstraniti skupaj z drugimi gospodinjskimi odpadki. Kadarkoli je to mogoče, jih je treba ločiti in oddati na ustreznem zbirnem mestu, da omogočite recikliranje in preprečite morebitne vplive na okolje in zdravje ljudi. Za več informacij se obrnite na lokalne oblasti ali prodajno mesto oziroma obiščite [www.logitech.com/recycling](http://www.logitech.com/recycling).

## IMATE VPRAŠANJA?

[logitechG.com/support/G435](http://logitechG.com/support/G435)

## ODSTRANJEVANJE BATERIJ

1

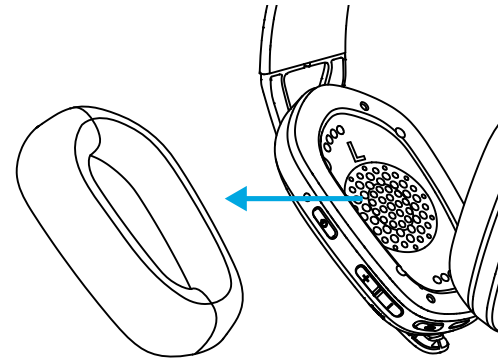

2

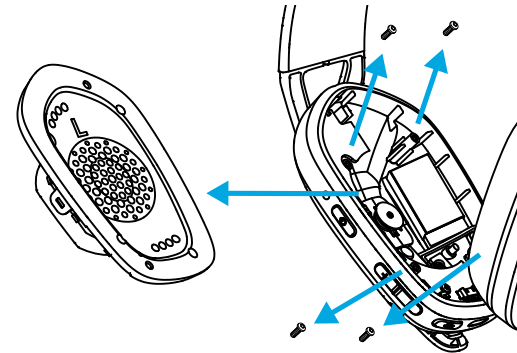

3

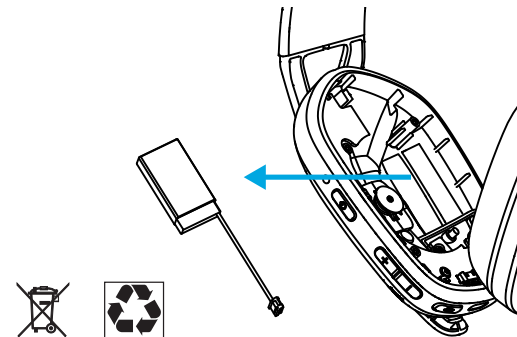

## CONEXIUNEA LIGHTSPEED

Conectați-vă la PC, Mac, PlayStation 5 sau 4 folosind tehnologie wireless LIGHTSPEED

– Introduceți receptorul în portul USB al dispozitivului.

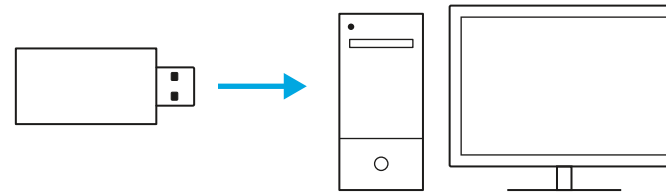

– Apăsați butonul de alimentare timp de cel puțin 1,5 secunde.

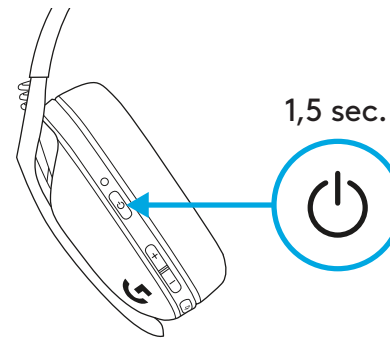

– LED-ul devine **azuriu** după conectare.

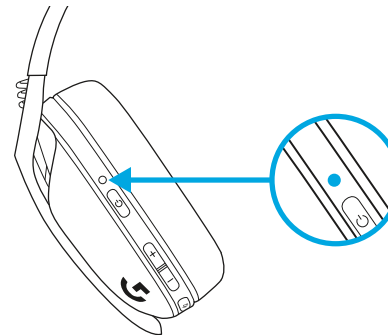

## CONEXIUNE BLUETOOTH

- Apăsați timp de 3 secunde sau mai mult pe butoanele de alimentare și de dezactivare a sunetului.

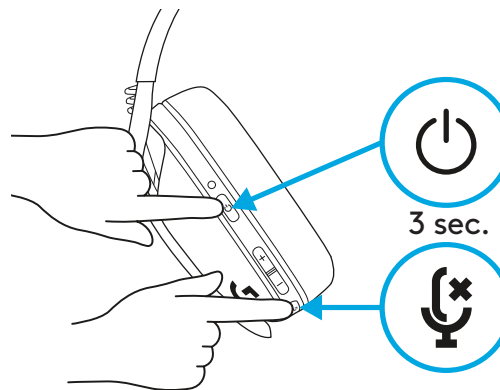

- LED-ul va clipi **albastru** când se accesează modul de asociere.

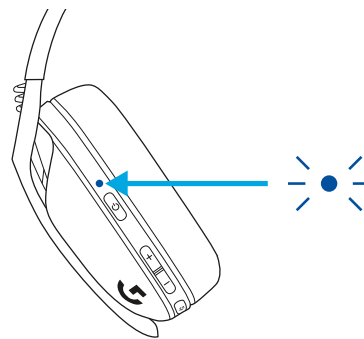

- Conectați-vă la dispozitivul preferat.

- G435 se poate conecta la un singur dispozitiv *Bluetooth* pe rând.

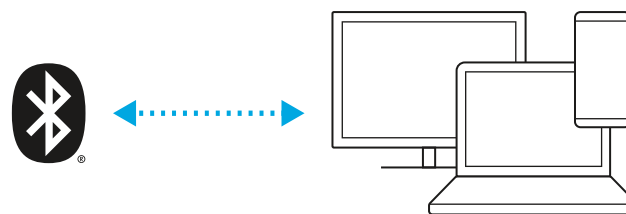

## COMUTAȚI ÎNTRE LIGHTSPEED ȘI BLUETOOTH

- Apăsați timp de 3 secunde sau mai mult pe butonul de dezactivare a sunetului.

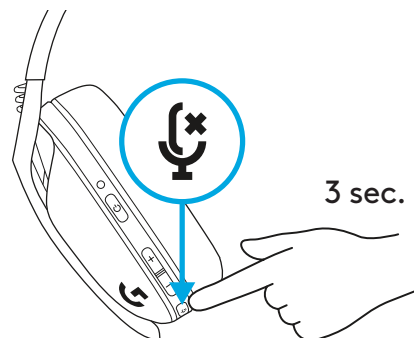

- Comutați la LIGHTSPEED; LED-ul se va aprinde în **azuriu** timp de 5 secunde.

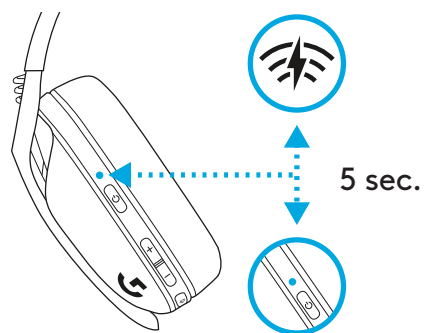

- Comutați la *Bluetooth*; LED-ul se va aprinde în **azuriu** timp de 5 secunde.

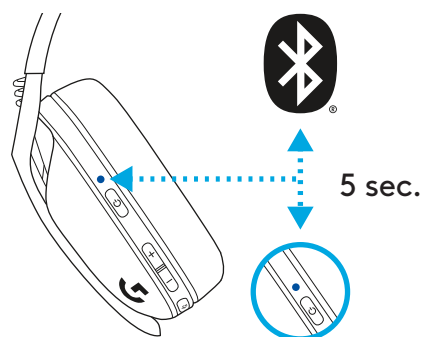

# PORNIREA ȘI OPRIREA

## Pornirea

- Apăsați butonul de alimentare timp de 1,5 secunde când căștile sunt oprite.

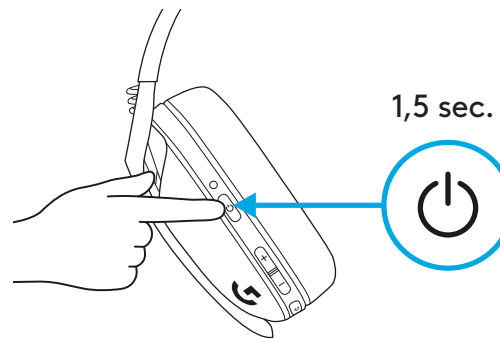

## Oprirea

- Apăsați butonul de alimentare timp de 3 secunde când căștile sunt pornite.

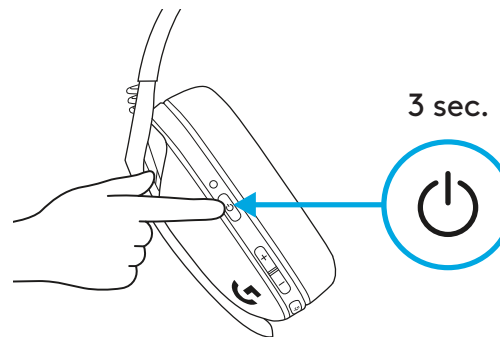

## Oprirea automată

- După 30 de minute de inactivitate.

# DEZACTIVAREA/ACTIVAREA SUNETULUI ȘI VOLUMUL MAXIM

## DEZACTIVAREA/ACTIVAREA MICROFONULUI

- Apăsați scurt pe butonul de dezactivare a sunetului.

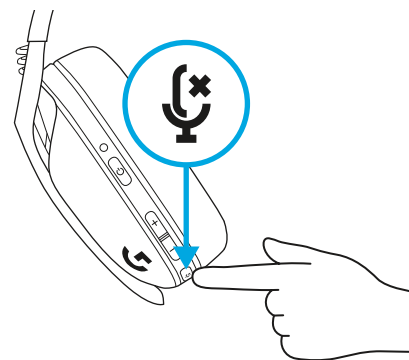

## Setarea volumului maxim

- Setati la 100 dB
  - Apăsați timp de 3 secunde sau mai mult pe butonul de dezactivare a sunetului și pe cel de mărire a volumului.
  - LED-ul va clipi **portocaliu** de 3 ori.

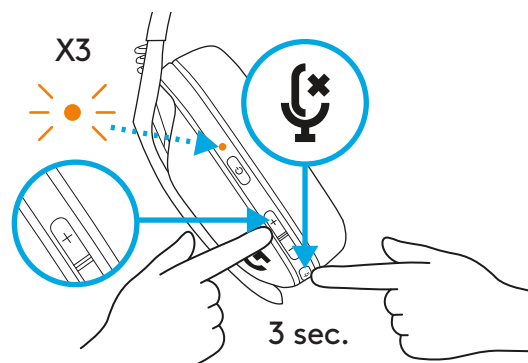

- Setati la 85 dB
  - Apăsați timp de 3 secunde sau mai mult pe butonul de dezactivare a sunetului și pe cel de micșorare a volumului.
  - LED-ul va ilumina constant în **portocaliu** timp de 5 secunde.

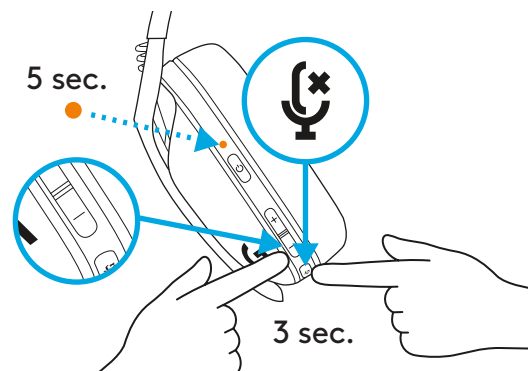



## VERIFICAREA BATERIEI

- Apăsăți o singură dată pe butonul de alimentare când căștile sunt pornite.
- Bateria la 31% – 100%: LED-ul se va aprinde în **verde** timp de 5 secunde.

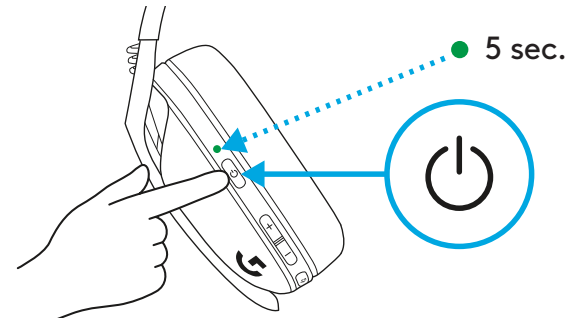

- Bateria la 15% – 30%: LED-ul se va aprinde în **roșu** timp de 5 secunde.

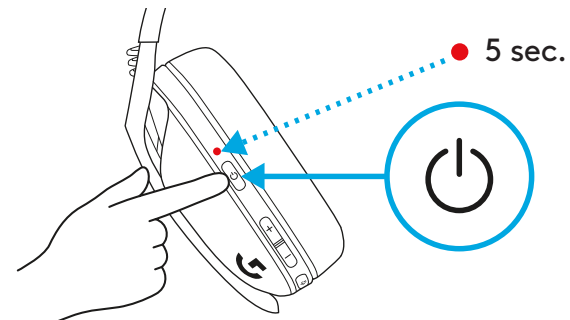

- Bateria la <15%: LED-ul va clipi **roșu** timp de 5 secunde.

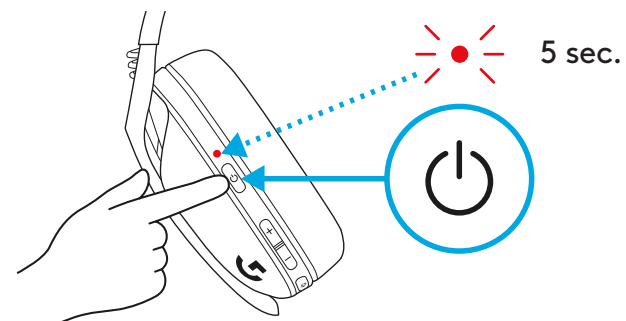

# DIAFONIA

Diafonia vă permite să vă auziți vocea în timp ce comunicați cu alte persoane. Aceasta oglindește experiența vorbitului la telefon și vă permite să vă ajustați volumul la un nivel adecvat.

## – Activarea diafoniei

- Apăsați de două ori pe butonul de dezactivare a sunetului; LED-ul va clipi de două ori **portocaliu**.

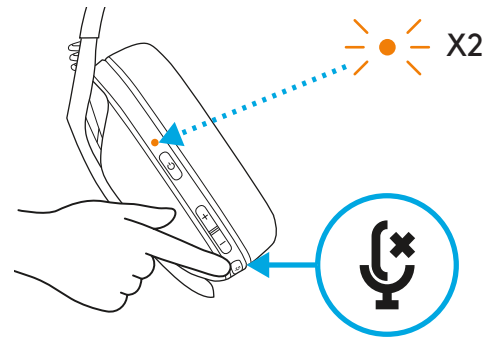

## – Dezactivarea diafoniei

- Apăsați de două ori pe butonul de dezactivare a sunetului; LED-ul va clipi o dată **portocaliu**.

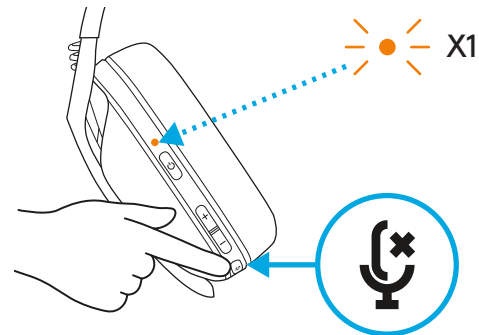

- Ajustarea diafoniei

- MĂRIRE = apăsați o singură dată butonul de dezactivare a sunetului + butonul de mărire a volumului

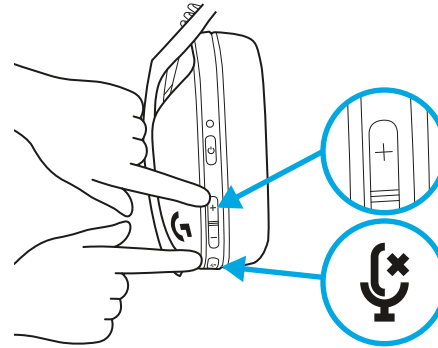

- MICȘORARE = apăsați o singură dată butonul de dezactivare a sunetului + butonul de micșorare a volumului

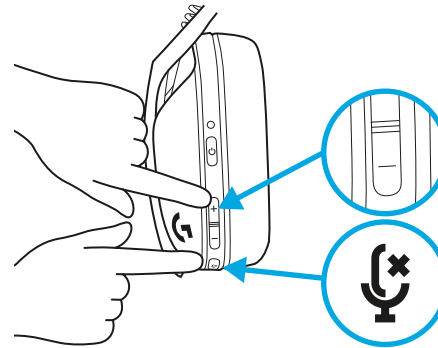

## PIESE DE SCHIMB

- Suporturi de urechi
- Receptor USB wireless
- Cablu de încărcare

## MOD DE RECICLARE

Vă sfătuim să vindeți sau să donați produsele care încă funcționează. În caz contrar, bateriile, echipamentele electrice și electronice nu trebuie aruncate împreună cu deșeurile menajere. Pe cât posibil, acestea trebuie separate și duse la un centru de colectare adecvat, pentru a permite reciclarea și pentru a evita efectele negative potențiale asupra mediului și a sănătății umane. Pentru mai multe informații, luați legătura cu autoritățile locale sau cu un reprezentant din magazinul de unde ați efectuat achiziția sau vizitați [www.logitech.com/recycling](http://www.logitech.com/recycling)

## ÎNTREBĂRI?

[logitechG.com/support/G435](http://logitechG.com/support/G435)

## ELIMINAREA BATERIEI

1

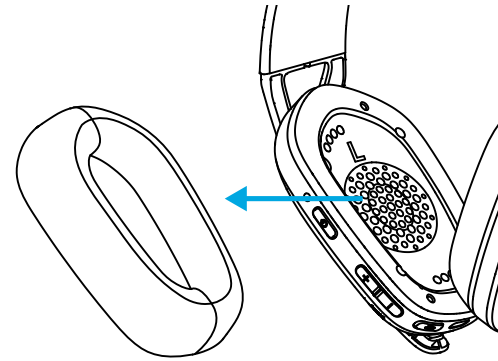

2

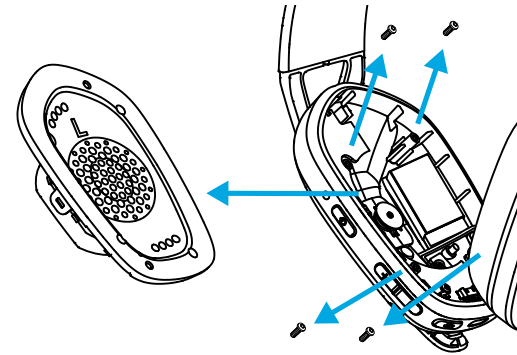

3

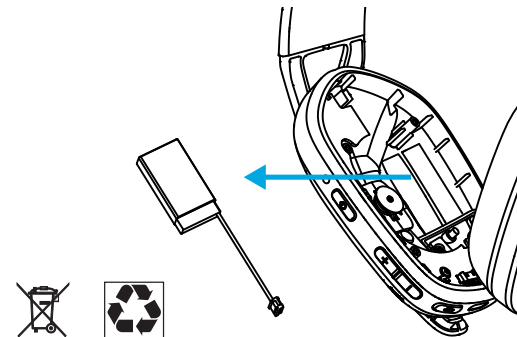

# LIGHTSPEED BAĞLANTISI

LIGHTSPEED Kablosuz Teknolojisi ile bilgisayarınıza, Mac cihazınıza ya da PlayStation 5 veya 4 konsoluna bağlanın.

– Alıcıyı cihazınızın USB bağlantı noktasına takın.

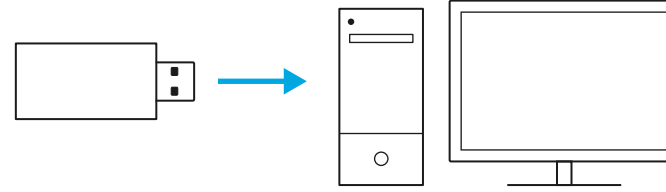

– Güç düğmesini en az 1,5 saniye basılı tutun.

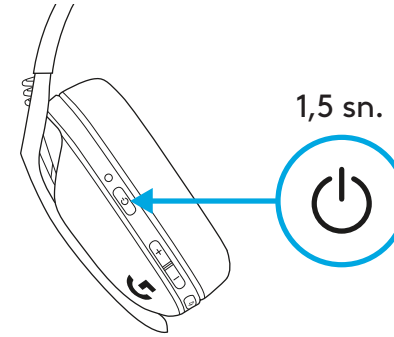

– LED ışığı, bağlantı kurulduğunda **açık mavi** renkte yanar.

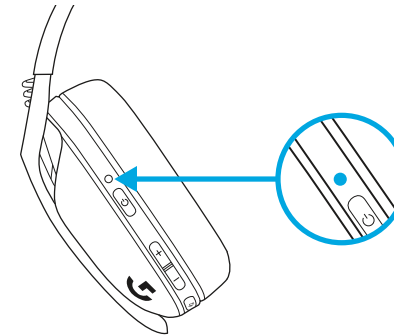

## BLUETOOTH BAĞLANTISI

- Güç ve Sesi Kapatma düğmelerini 3 saniye veya daha uzun süre basılı tutun.

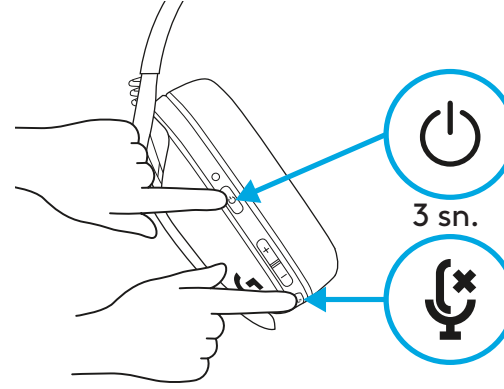

- LED ışığı, eşleştirme moduna girdiğinde **mavi** renkte yanıp sönecektir.

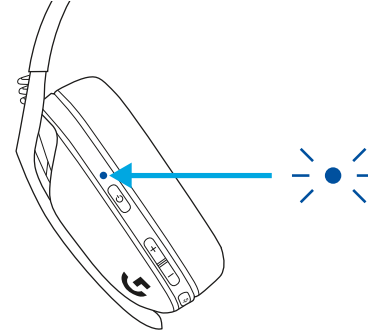

- Tercih ettiğiniz cihaza bağlanın.

- G435, tek seferde bir *Bluetooth* cihazına bağlanabilir.

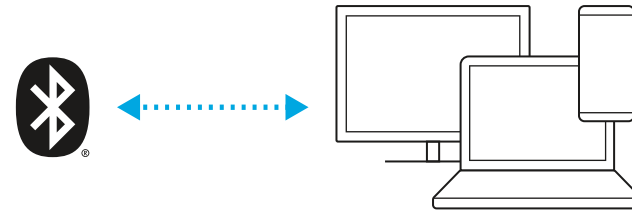

# LIGHTSPEED VE BLUETOOTH ARASINDA GEÇİŞ YAPIN

- Sesi Kapatma düğmesini 3 saniye veya daha uzun süre basılı tutun.

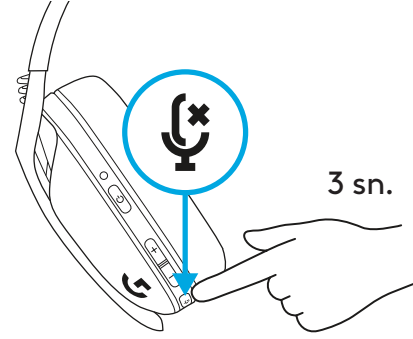

- LIGHTSPEED moduna geçtiğinde LED ışığı, 5 saniye boyunca **açık mavi** renkte yanacaktır.

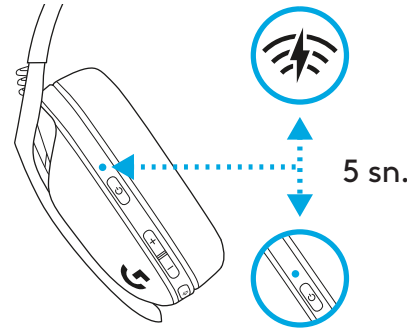

- *Bluetooth* moduna geçtiğinde LED ışığı, 5 saniye boyunca **mavi** renkte yanacaktır.

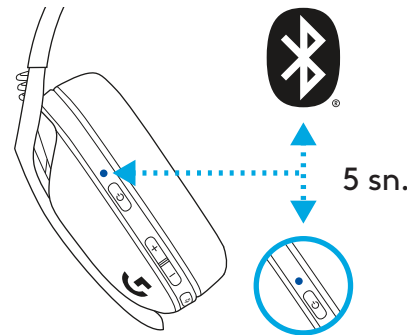

# AÇMA VE KAPAMA

## AÇMA

- Kulaklık KAPALI durumdayken Güç düğmesini 1,5 saniye basılı tutun.

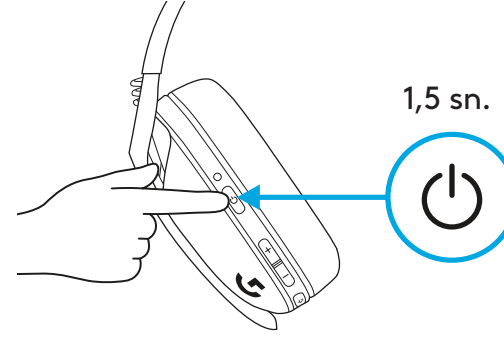

## KAPAMA

- Kulaklık AÇIK durumdayken Güç düğmesini 3 saniye basılı tutun.

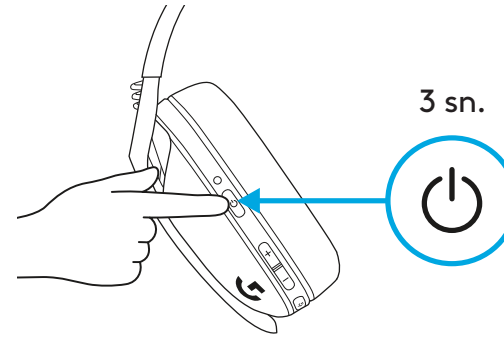

## Otomatik Kapanma

- 30 dakika boyunca eylem gerçekleştirilmediğinde.



# SESİ KAPATMA/AÇMA VE MAKSİMUM SES DÜZEYİ

## Mikrofonun SESİNİ KAPATMA/AÇMA

- Sesi Kapatma düğmesine kısa basın.

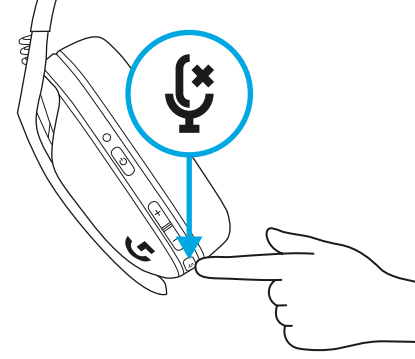

## Maksimum Ses Düzeyine Ayarlama

- 100 dB'e ayarlama
  - Sesi Kapatma ve Ses Düzeyini Artırma düğmelerini 3 saniye veya daha uzun süre basılı tutun.
  - LED ışığı, **turuncu** renkte 3 kez yanıp sönecektir.

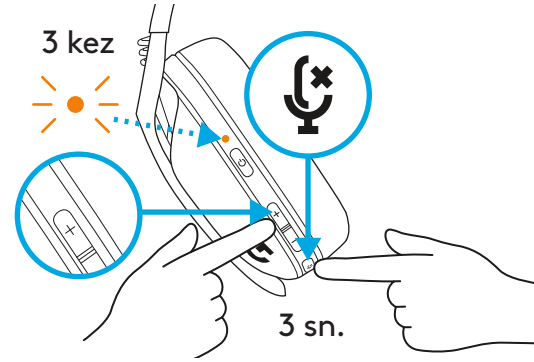

- 85 dB'e ayarlama
  - Sesi Kapatma ve Ses Düzeyini Azaltma düğmelerini 3 saniye veya daha uzun süre basılı tutun.
  - LED ışığı, 5 saniye boyunca **turuncu** renkte sabit şekilde yanacaktır.

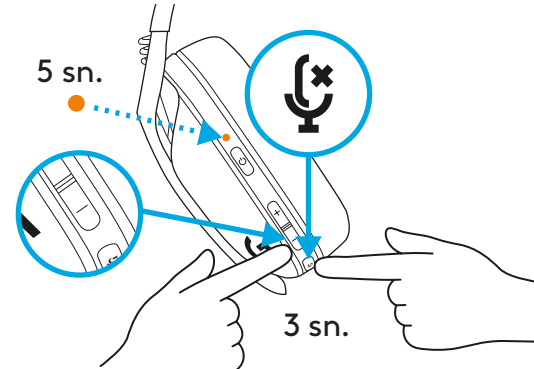

# PİL KONTROLÜ

- Kulaklık AÇIK durumdayken Güç düğmesine bir kez basın
  - LED ışığı, pil seviyesi %31-100 arasındaysa 5 saniye boyunca **yeşil** renkte yanacaktır.

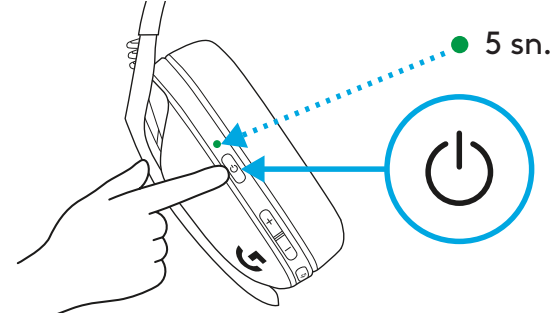

- LED ışığı, pil seviyesi %15-30 arasındaysa 5 saniye boyunca **kırmızı** renkte yanacaktır.

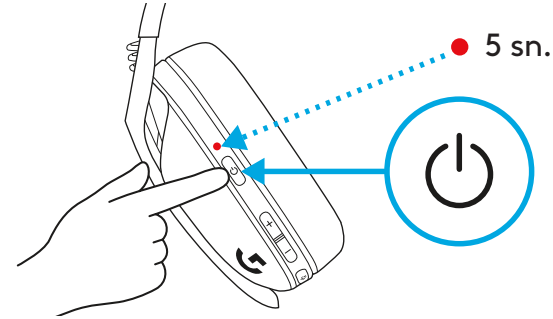

- LED ışığı, pil seviyesi %15'ten azsa 5 saniye boyunca **kırmızı** renkte yanıp sönecektir.

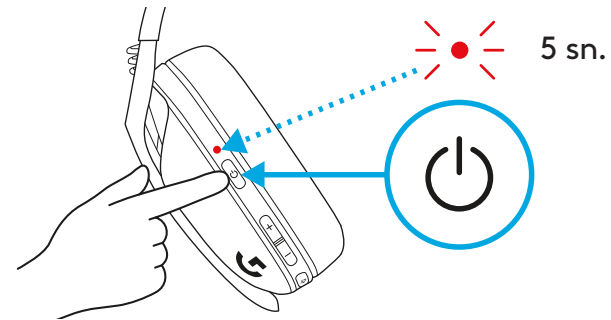

# YAN TON

Yan ton, dięer insanlarla iletiřim kurarken kendi sesinizi duymanızı saęlar. Telefonda konuřma deneyimini yansıtır ve konuřma ses d¼zeyini uygun bir seviyeye ayarlamanızı saęlar.

## – Yan Tonu Etkinleřtirme

- Sesi Kapatma d¼ęmesine iki kez bastığınızda LED ışığı, **turuncu** renkte iki kez yanıp s¼necektir.

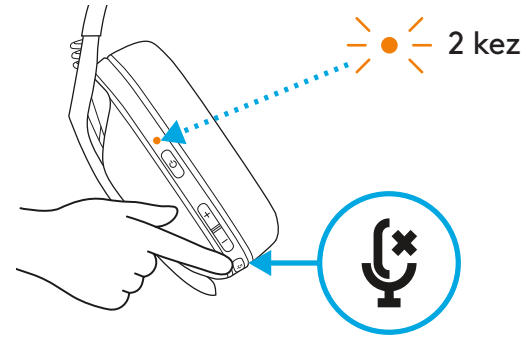

## – Yan Tonu Devre Dışı Bırakma

- Sesi Kapatma d¼ęmesine iki kez bastığınızda LED ışığı, **turuncu** renkte bir kez yanıp s¼necektir.

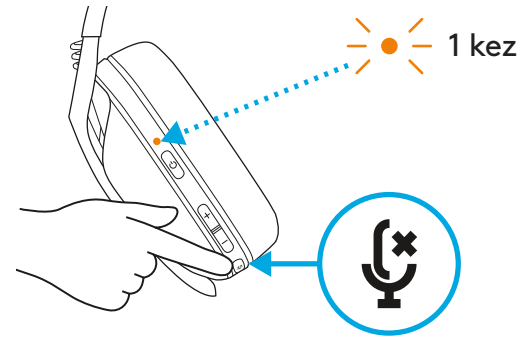

- Yan Tonu Ayarlama
  - YUKARI = Sesi Kapatma ve Ses Düzeyini Artırma düğmelerine bir kez basın.

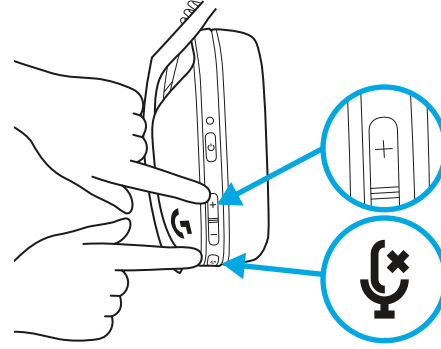

- AŞAĞI = Sesi Kapatma ve Ses Düzeyini Azaltma düğmelerine bir kez basın.

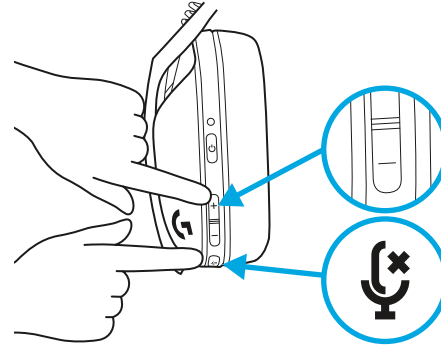

## YEDEK PARÇALAR

- Kulaklık süngerleri
- Kablosuz USB Alıcı
- Şarj Kablosu

## GERİ DÖNÜŞÜM

Çalışan ürünleri satmanızı veya bağışlamanızı öneririz. Aksi takdirde, piller, elektronik ve elektrikli ekipmanlar ev atıklarıyla birlikte atılmamalıdır. Mümkünse geri dönüştürülebilmesi ve hem çevre hem de insan sağlığı üzerindeki olası etkilerin önüne geçmek için ayrı tutulmalı ve uygun bir toplama noktasına götürülmelidir. Daha fazla bilgi için bulunduğunuz bölgedeki yetkililere veya ürünü satın aldığınız yere danışın ya da [www.logitech.com/recycling](http://www.logitech.com/recycling) adresine gidin

## SORUNUZ MU VAR?

[logitechG.com/support/G435](http://logitechG.com/support/G435)

## PİLİN ÇIKARILMASI

1

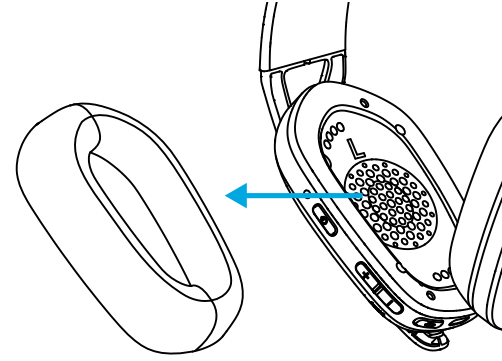

2

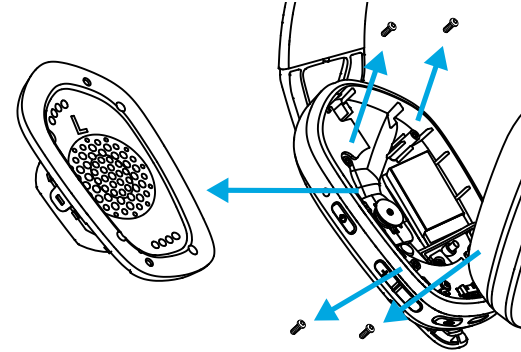

3

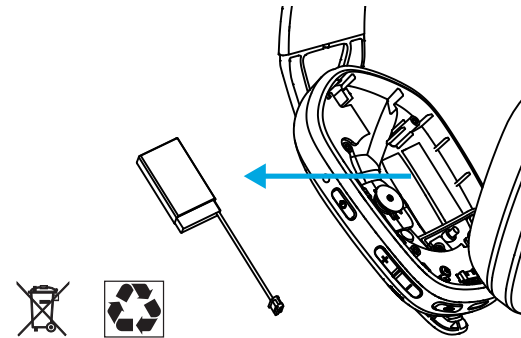

## الاتصال بتقنية LIGHTSPEED

يمكنك الاتصال بجهاز الكمبيوتر أو Mac أو PlayStation 5 أو PlayStation 4 باستخدام تقنية LIGHTSPEED اللاسلكية  
- أدخل المستقبل في منفذ USB بجهازك.

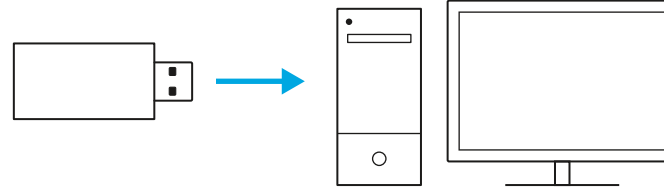

- اضغط على زر الطاقة لمدة 1.5 ثانية على الأقل.

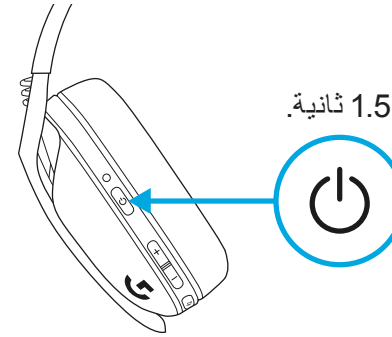

- يتحول لون شاشة LED إلى سماوي فور الاتصال.

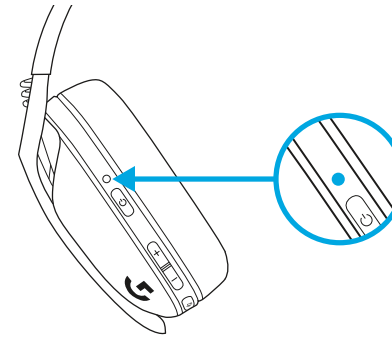

## الاتصال بتقنية BLUETOOTH

– اضغط لمدة 3 ثوانٍ أو أكثر على زر الطاقة وكنم الصوت.

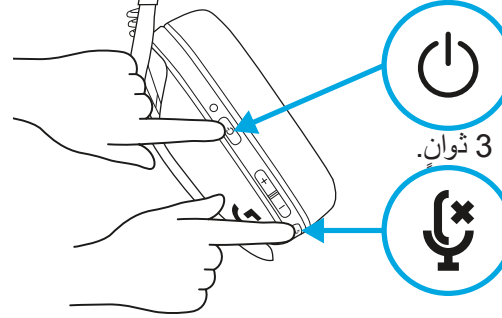

– ستومض شاشة LED باللون الأزرق عند الدخول في وضع الإقران.

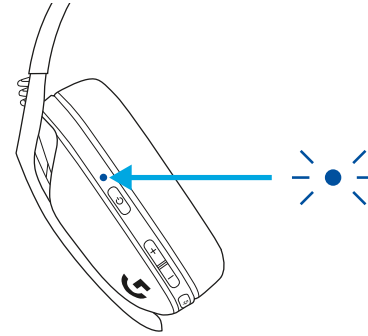

– صل بجهازك المفضل.

– يمكن توصيل G435 بجهاز bluetooth واحد في المرة الواحدة.

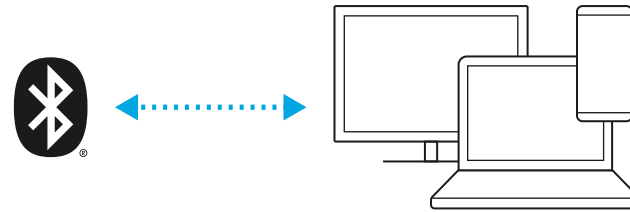

## التبديل بين تقنية LIGHTSPEED وتقنية BLUETOOTH

– اضغط لمدة 3 ثوانٍ أو أكثر على زر كتم الصوت.

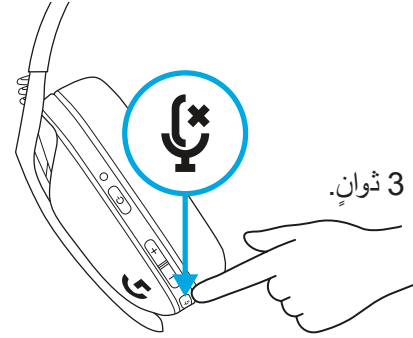

– بدّل إلى تقنية LIGHTSPEED، وسيضيء مصباح LED باللون  
السمّوي لمدة 5 ثوانٍ.

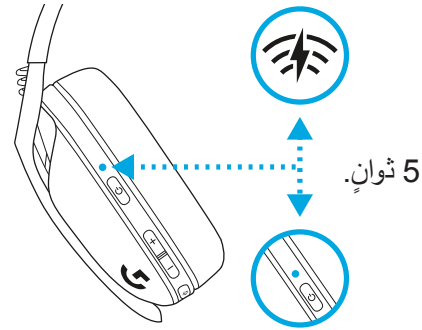

– بدّل إلى تقنية Bluetooth، وسيضيء مصباح LED باللون الأزرق  
لمدة 5 ثوانٍ.

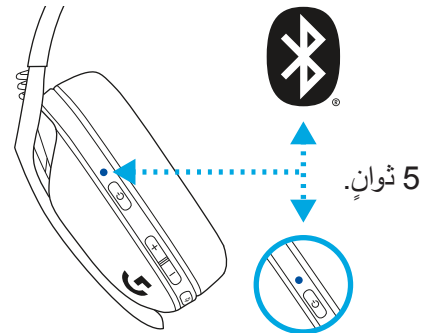



## التشغيل وإيقاف التشغيل

### التشغيل

– اضغط على زر الطاقة لمدة 1.5 ثانية عند إيقاف تشغيل سماعة الرأس.

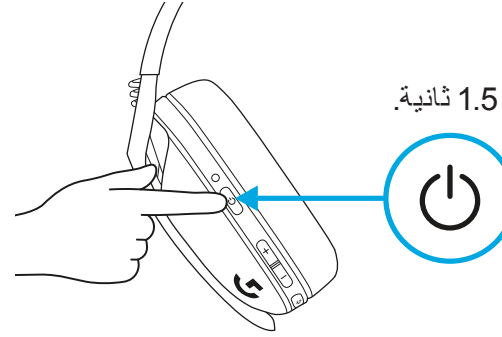

### إيقاف التشغيل

– اضغط على زر الطاقة لمدة 3 ثوانٍ عند تشغيل سماعة الرأس.

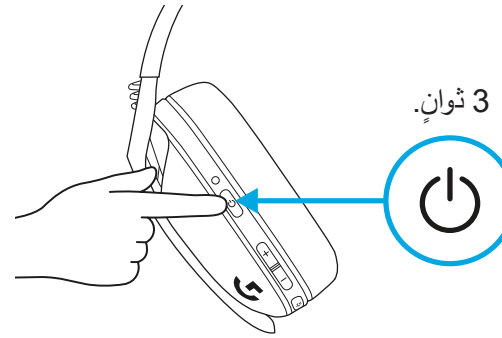

### إيقاف التشغيل التلقائي

– بعد 30 دقيقة من عدم النشاط.



## فحص البطارية

- اضغط مرة واحدة على زر الطاقة، عند تشغيل سماعة الرأس
- عندما تكون نسبة شحن البطارية 31% إلى 100%، سيظهر مصباح LED باللون الأخضر لمدة 5 ثوانٍ.

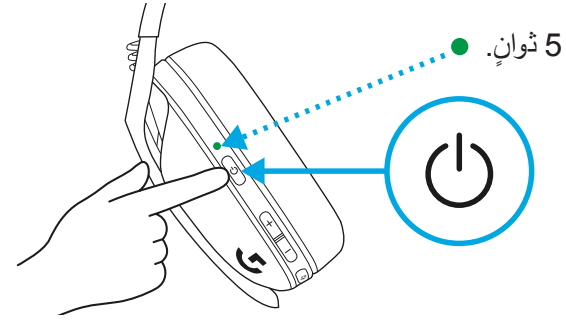

- عندما تكون نسبة شحن البطارية 15% إلى 30%، سيظهر مصباح LED باللون الأحمر لمدة 5 ثوانٍ.

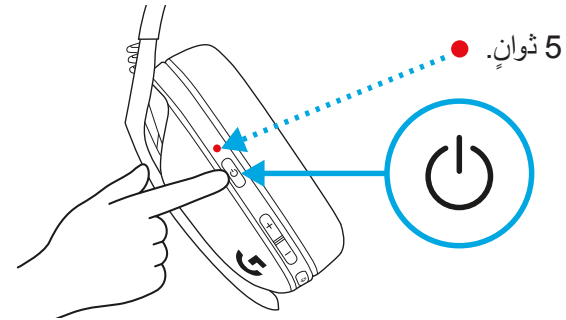

- عندما تكون نسبة شحن البطارية >15%، سيومض مصباح LED باللون الأحمر لمدة 5 ثوانٍ.

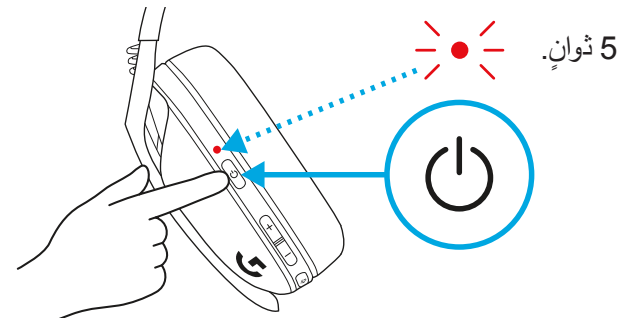

## النعمة الثانوية

تتيح لك النعمة الثانوية سماع صوتك أثناء التواصل مع أشخاص آخرين. فهي تعكس تجربة التحدث على الهاتف وتسمح لك بضبط مستوى صوت التحدث على مستوى مناسب.

- تمكين النعمة الثانوية
- اضغط مرتين على زر كتم الصوت، وسيومض مصباح LED مرتين باللون البرتقالي.

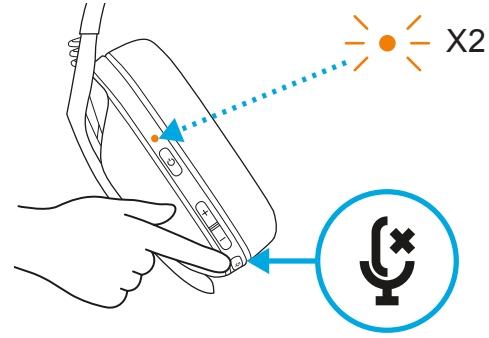

- تعطيل النعمة الثانوية
- اضغط مرتين على زر كتم الصوت، وسيومض مصباح LED مرة واحدة باللون البرتقالي.

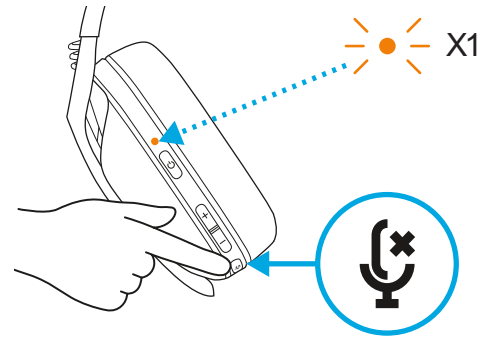

- ضبط النغمة الثانوية

- رفع = ضغطة واحدة على زر كتم الصوت + رفع مستوى الصوت.

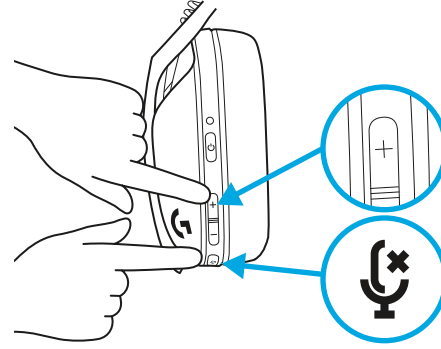

- خفض = ضغطة واحدة على زر كتم الصوت + خفض مستوى الصوت.

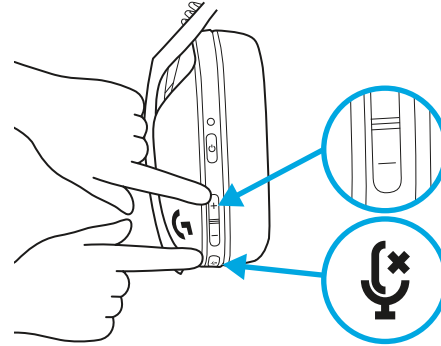

## إزالة البطارية

## قطع الغيار

- وسادات الأذن
- مستقبِل USB اللاسلكي
- كابل الشحن

1

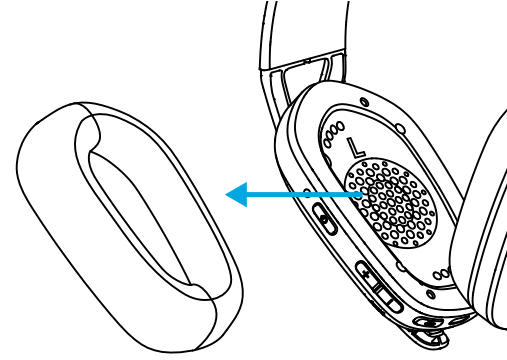

2

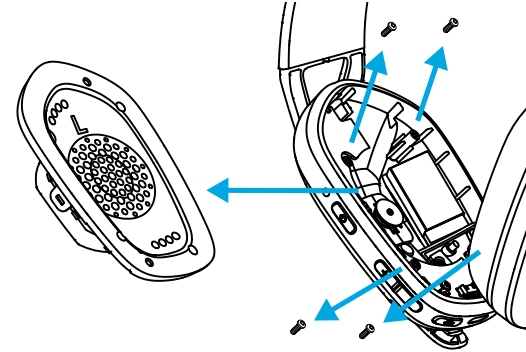

3

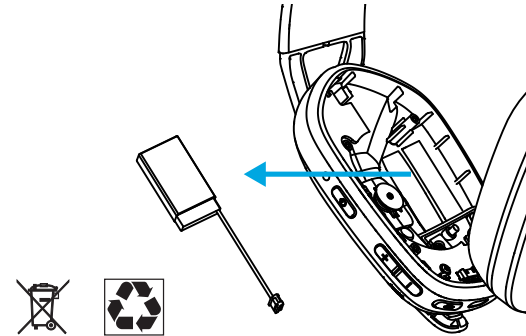

## إعادة التدوير

نحثكم على إعادة بيع المنتجات السليمة أو التبرع بها. بخلاف ذلك، يجب عدم التخلص من البطاريات والمعدات الإلكترونية والكهربائية مع النفايات المنزلية. ومتى أمكن، يجب فصلها وإحضارها إلى نقطة تجميع ملائمة لإتاحة إعادة تدويرها وتجنب التأثيرات المحتملة على البيئة وصحة الإنسان. للمزيد من المعلومات، اتصل بالسلطات المحلية لديك أو بمكان الشراء، أو تفضل بزيارة الموقع الإلكتروني [www.logitech.com/recycling](http://www.logitech.com/recycling).

هل لديك أي استفسارات؟

[logitechG.com/support/G435](http://logitechG.com/support/G435)

## חיבור LIGHTSPEED

חבר את המחשב הביתי, PlayStation 5, Mac או 4 עם טכנולוגיית LIGHTSPEED אלחוטית

– הכנס מקלט אל יציאת ה-USB במכשיר.

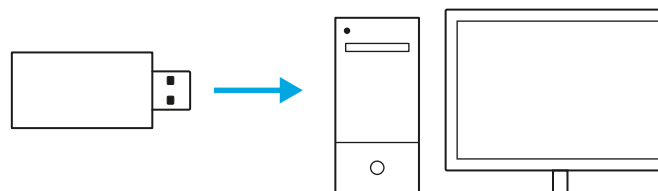

– לחץ על לחצן ההפעלה למשך 1.5 שני לפחות.

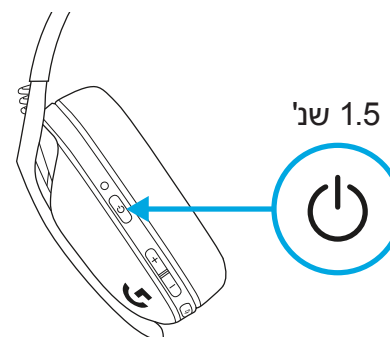

– מורית ה-LED נדלקת בצבע **כחול ירוק** ברגע שנוצר חיבור.

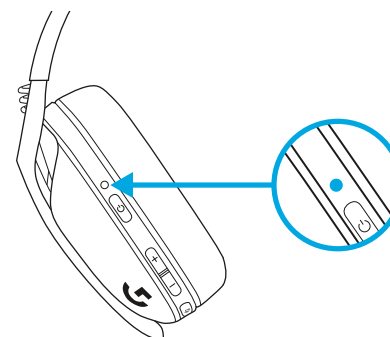

## חיבור BLUETOOTH

– לחץ למשך 3 שניות או יותר על לחצן ההפעלה וההשתק.

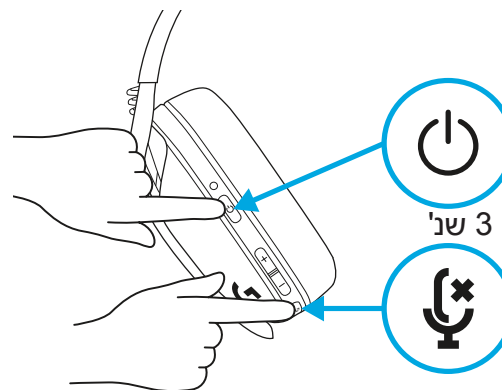

– נורית LED תהבהב בצבע כחול ברגע שנכנס למצב צימוד.

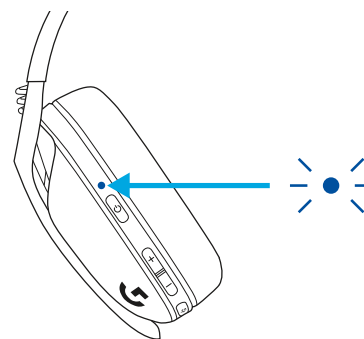

– התחבר למכשיר המועדף עליך.

– G435 יכול להתחבר למכשיר Bluetooth אחד בכל פעם.

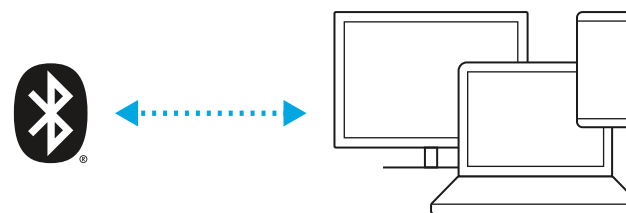



# החלף בין LIGHTSPEED ובין BLUETOOTH

– לחץ למשך 3 שניות או יותר על לחצן השתק.

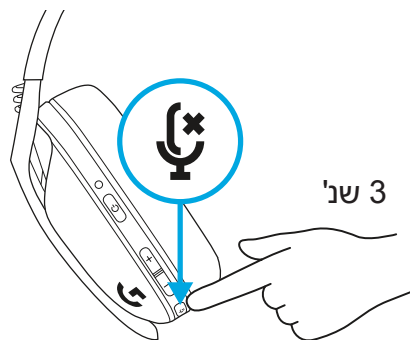

– החלף אל LIGHTSPEED, נורית ה-LED תאיר בצבע כחול ירוק למשך 5 שניות.

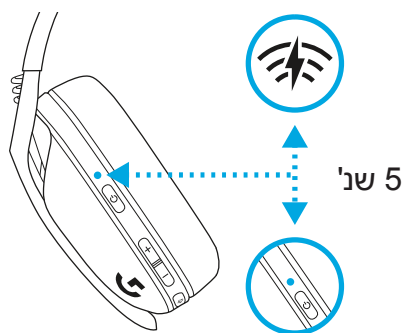

– החלף אל Bluetooth, נורית ה-LED תאיר בצבע כחול למשך 5 שניות.

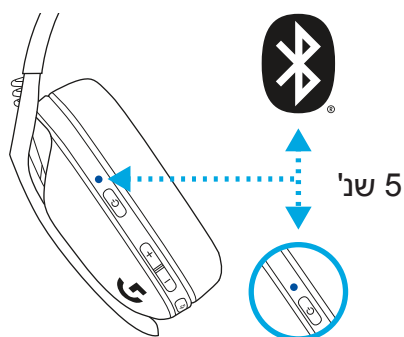

## הפעלה וכיבוי

### הפעלה

– לחץ על לחצן הפעלה למשך 1.5 שניות כאשר האוזניות כבויות.

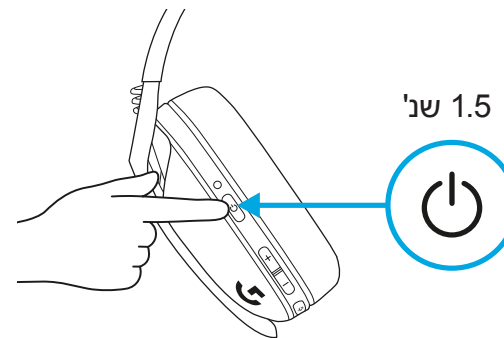

### כיבוי

– לחץ על לחצן הפעלה למשך 3 שניות כאשר האוזניות מופעלות.

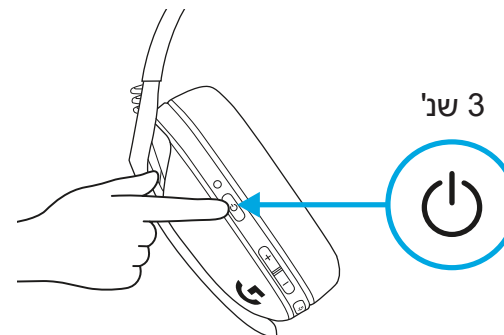

### כיבוי אוטומטי

– לאחר 30 דקות של חוסר פעילות.

## השתק/ביטול השתקה ועוצמת קול מרבית

השתק/ביטול השתקה של המיקרופון

– לחיצה קצרה על לחצן השתק

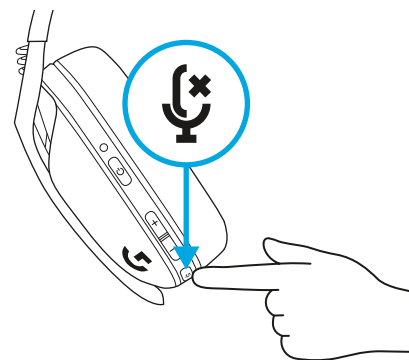

הגדר עוצמת קול מרבית

– הגדר עד 100 דציבלים

– לחץ למשך 3 שניות או יותר על לחצן השתק יחד עם לחצן הגברת עוצמת קול.

– נורית ה-LED תהבהב שלוש פעמים בצבע **כתום**.

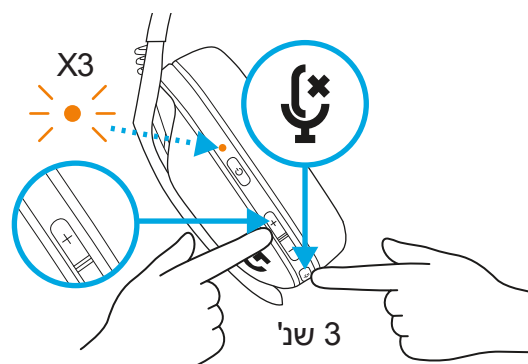

– הגדר עד 85 דציבלים

– לחץ למשך 3 שניות או יותר על לחצן השתק ביחד עם לחצן הנמכת עוצמת קול.

– נורית ה-LED תאיר קבוע בצבע **כתום** למשך 5 שניות.

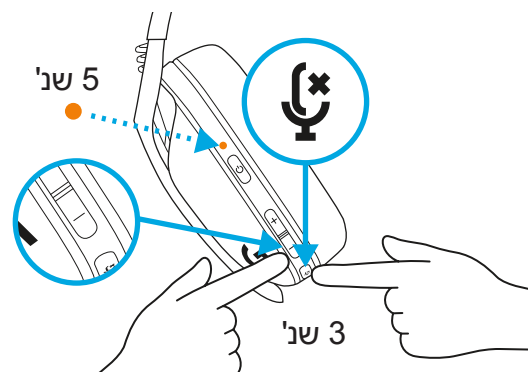

## בדיקת סוללה

- לחיצה יחידה על לחצן הפעלה, כאשר האוזניות פועלות
- כאשר רמת הסוללה בין 31% לבין 100%, נורית ה-LED תציג בצבע **ירוק** למשך 5 שניות.

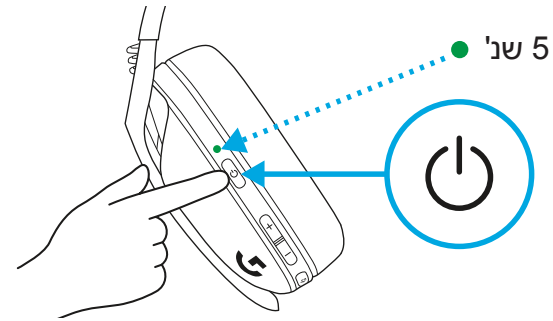

- כאשר רמת הסוללה בין 15% לבין 30%, נורית ה-LED תציג בצבע **אדום** למשך 5 שניות.

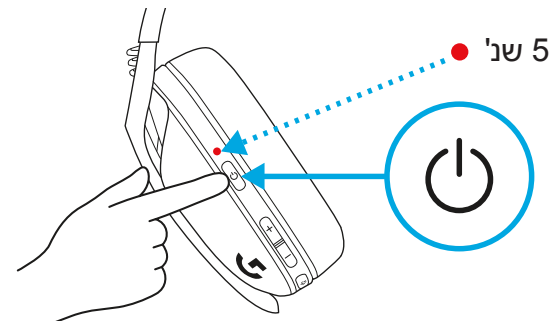

- כאשר רמת הסוללה מתחת ל-15%, נורית ה-LED תהבהב בצבע **אדום** למשך 5 שניות.

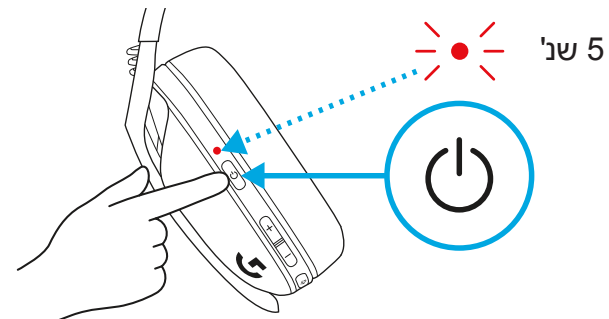

## שמיעה עצמית

שמיעה עצמית מאפשרת לך להאזין לקול שלך בזמן תקשורת עם אנשים אחרים. היא משקפת את הניסיון של דיבור בטלפון ומאפשרת לך להתאים את עוצמת קול דיבור לרמה סבירה.

- אפשר שמיעה עצמית
- לחץ פעמיים על לחצן השתק ונורית ה-LED תהבהב פעמיים בצבע כתום.

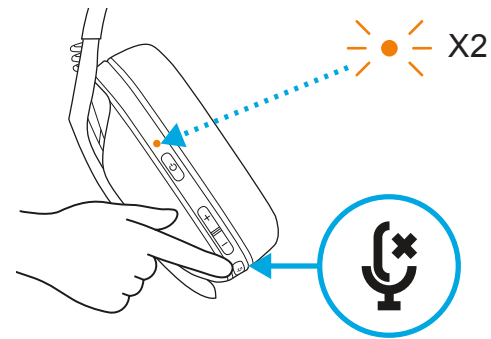

- השבת שמיעה עצמית
- לחץ פעמיים על לחצן השתק ונורית ה-LED תהבהב פעם אחת בצבע כתום.

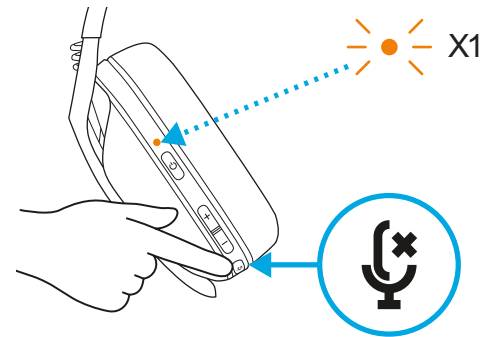

- התאם את השמיעה העצמית
- הגברה = לחיצה אחת על לחצן השתק ביחד עם לחצן הגברת עוצמת קול.

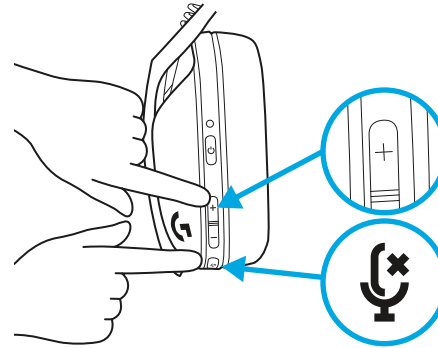

- הנמכה = לחיצה אחת על לחצן השתק ביחד עם לחצן הנמכת עוצמת קול.

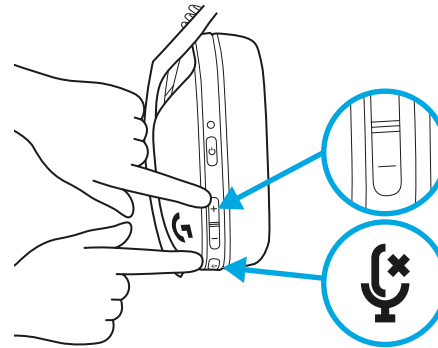

## חלקי חילוף

- אוזניות
- מקלט USB אלחוטי
- כבל טעינה

## הוצאת הסוללה

1

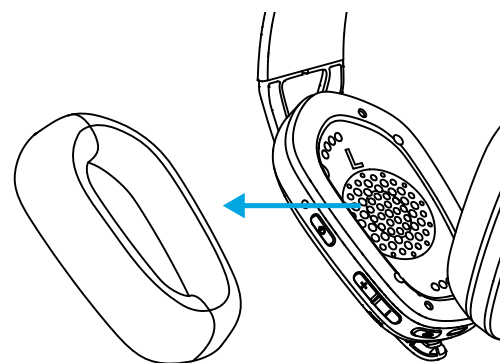

2

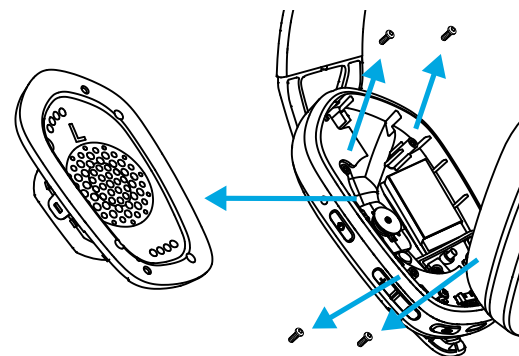

3

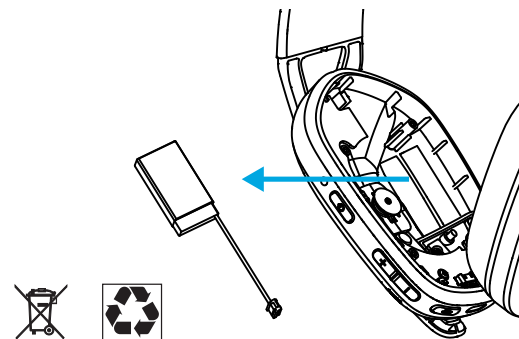

## מיחזור

אנו מעודדים אותך למכור הלאה או לתרום מוצרים שפועלים. אחרת, אין להשליך סוללות, ציוד אלקטרוני וחשמלי ביחד עם האשפה הביתית. בכל עת שניתן, הם צריכים להיות מופרדים ולהביא אותם לנקודת איסוף מוסדרת המאפשרת מיחזור ולהימנע מהשפעות אפשריות על הסביבה ועל הבריאות. למידע נוסף, נא לפנות אל הרשות העירונית או למקום רכישת המוצר או בקר באתר [www.logitech.com/recycling](http://www.logitech.com/recycling)

## שאלות?

[logitechG.com/support/G435](http://logitechG.com/support/G435)



©2021 Logitech. Logitech, Logitech G, Logi and their respective logos are trademarks or registered trademarks of Logitech Europe S.A. and/or its affiliates in the U.S. and other countries. All other trademarks are the property of their respective owners. Logitech assumes no responsibility for any errors that may appear in this manual. Information contained herein is subject to change without notice.

WEB-621-002086 002