



ЖК-монитор

Руководство пользователя

Монитор для развлечений | Серия EW

Авторское право

Авторское право © 2020 BenQ Corporation. Все права защищены. Без предварительного письменного разрешения BenQ Corporation запрещается воспроизведение любой части настоящей публикации, ее передача, перезапись, сохранение в системах поиска информации или перевод на любой язык или компьютерный язык в любой форме и любыми средствами (электронными, механическими, магнитными, оптическими, химическими, вручную или иным способом).

Отказ от ответственности

Корпорация BenQ не дает никаких обещаний или гарантий, как явных, так и подразумеваемых, относительно содержания данного документа, включая любые гарантии коммерческой пригодности или соответствия любой определенной цели. Кроме того, BenQ Corporation оставляет за собой право время от времени пересматривать настоящую публикацию и вносить в нее изменения. Корпорация BenQ не обязана уведомлять кого-либо о таких исправлениях или изменениях.

На результаты работы функции устранения мерцания могут повлиять внешние факторы, такие как невысокое качество кабеля, нестабильность источника питания, интерференция сигналов, ненадлежащее заземление и т.п. (Применимо только к моделям с функцией устранения мерцания.)

BenQ ecoFACTS

BenQ has been dedicated to the design and development of greener product as part of its aspiration to realize the ideal of the "Bringing Enjoyment 'N Quality to Life" corporate vision with the ultimate goal to achieve a low-carbon society. Besides meeting international regulatory requirement and standards pertaining to environmental management, BenQ has spared no efforts in pushing our initiatives further to incorporate life cycle design in the aspects of material selection, manufacturing, packaging, transportation, using and disposal of the products. BenQ ecoFACTS label lists key eco-friendly design highlights of each product, hoping to ensure that consumers make informed green choices at purchase. Check out BenQ's CSR Website at <http://csr.BenQ.com/> for more details on BenQ's environmental commitments and achievements.



Поддержка продукта

Этот документ призван предоставить покупателям самую последнюю и точную информацию, поэтому все его содержимое может время от времени меняться без предварительного уведомления. Самая последняя версия этого документа и другая информация о продукте доступны на веб-сайте. Доступные файлы зависят от конкретной модели.

1. Подключите компьютер к Интернету.
2. Зайдите на региональный веб-сайта с [Support.BenQ.com](https://support.benq.com). Компоновка страниц на веб-сайтах и их содержание могут быть разными для разных регионов/стран.
 - Руководство пользователя и соответствующий документ
 - Драйверы и приложения
 - (Только для стран Европейского Союза) Информация о разборке: Доступно на странице загрузки руководства пользователя. Этот документ предоставлен в соответствии с Регламентом Европейского Союза (EU) 2019/2021 для ремонта или вторичной переработки вашего продукта. Для обслуживания в течение гарантийного срока всегда обращайтесь в местный сервисный центр. Для ремонта продукта с истекшим сроком гарантии советуем обратиться к специалисту по техническому обслуживанию и приобрести детали для ремонта у компании BenQ для обеспечения совместимости. Не разбирайте продукт, если не знаете, к каким последствиям это может привести. Если не сможете найти информацию о порядке разборки вашего продукта, то обратитесь за помощью в местный сервисный центр.

Регистрационный номер EPREL:
EW2480: 342406
EW2780: 342410

Безопасность электропитания



Для обеспечения долгого срока службы и оптимальной работы вашего монитора соблюдайте эти инструкции по технике безопасности.

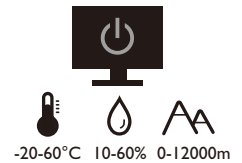
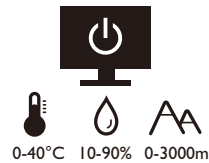
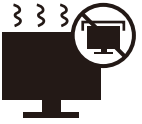

- Для отключения электропитания данного устройства необходимо вытащить вилку шнура питания из сетевой розетки.
- Отключение данного оборудования от сети осуществляется отсоединением шнура питания. Поэтому электрическая розетка должна быть расположена рядом с оборудованием, а доступ к ней должен быть свободен.
- Для питания изделия необходимо использовать источник, характеристики которого соответствуют указанным на этикетке. Если вы не знаете, какое напряжение используется в местной электросети, то обратитесь за справкой к своему продавцу или в местную электрокомпанию.
- Оборудование Класса I Типа A следует подключать к розетке сетевого электропитания с защитным заземляющим контактом.
- Следует использовать одобренный (или с лучшими характеристиками) шнур питания H03VV-F или H05VV-F, 2G или 3G, сечение 0,75 мм².
- Используйте только шнур питания, предоставленный компанией BenQ. Запрещается использовать поврежденный или изношенный шнур питания.
- (Если в комплект поставки входит пульт ДУ) **ИСПОЛЬЗОВАНИЕ БАТАРЕЙКИ НЕВЕРНОГО ТИПА ДЛЯ ЗАМЕНЫ МОЖЕТ ПРИВЕСТИ К ВЗРЫВУ. УТИЛИЗИРУЙТЕ ИСПОЛЬЗОВАННЫЕ БАТАРЕИ В СООТВЕТСТВИИ С ИНСТРУКЦИЯМИ.**

Для моделей с адаптером:

- Применяйте только адаптер питания, входящий в комплект поставки вашего ЖК-монитора. Использование адаптера питания другого типа приведет к нарушению работоспособности и/или опасной ситуации.
- Обеспечьте достаточную вентиляцию вокруг адаптера питания, подключенного для питания устройства или зарядки аккумулятора. Чтобы не уменьшить воздушное охлаждение, не накрывайте адаптер питания бумагой или другими предметами. Перед использованием выньте адаптер питания из чехла.
- Подключайте адаптер питания к надлежащему источнику питания.
- Не пытайтесь самостоятельно проводить обслуживание адаптера питания. У него внутри нет деталей, которые нужно обслуживать. Замените устройство в случае его повреждения или попадания в условия повышенной влажности.

Уход и чистка

- Не кладите монитор лицевой стороной вниз на пол или на стол, не подстелив подходящий мягкий материал. В противном случае на поверхности панели могут появиться царапины.
- Перед эксплуатацией оборудование следует прикрепить к конструкции здания.
- (Для моделей, рассчитанных на настенное или потолочное крепление)
 - Установите монитор и комплект для его крепления на стену с плоской поверхностью.
 - Убедитесь, что материал стены и стандартный кронштейн настенного крепления (покупается отдельно) имеют достаточную прочность, чтобы выдержать массу монитора.
 - Выключите ЖК-монитор и питание и только после этого отсоединяйте кабели.
- Перед чисткой данного изделия всегда отключайте его от розетки электропитания. Для чистки поверхности экрана ЖК-монитора используйте мягкую безворсовую ткань. Не применяйте никакие жидкости, аэрозоли или средства для очистки стекол.
- Прорези и отверстия на задней и верхней панелях корпуса предназначены для вентиляции. Не закрывайте и не загромождайте эти прорези и отверстия. Никогда не устанавливайте монитор рядом с нагревательными приборами и другими источниками тепла, а также в элементы мебели, если в них не обеспечивается надлежащая вентиляция.
- Не кладите тяжелые предметы на монитор, чтобы не повредить его и предотвратить телесные повреждения.
- Сохраните коробку и упаковку, чтобы использовать их в будущем для перевозки монитора.
- На этикетке устройства просмотрите данные о номинальной мощности, дату изготовления и идентификационные знаки.

Обслуживание

- Не пытайтесь проводить обслуживание изделия самостоятельно, так как открытие или снятие панелей корпуса может подвергнуть вас опасности прикосновения к точкам с опасным для жизни напряжением или причинения иных травм. В любом из упомянутых выше случаев неправильного использования устройства или обращения с ним, рекомендуем Вам обратиться в ближайший Авторизованный Сервисный центр из списка на нашем сайте - http://www.benq.ru/support/call_us/
- За дополнительной поддержкой обратитесь к продавцу или задайте вопрос в службу поддержки по ссылке - Support.BenQ.com.





Support.BenQ.com

Внимание!

- Расстояние от глаз до монитора должно составлять примерно 50 - 70 см (20 ~ 28 дюймов).
- Долгая работа за монитором вызывает зрительное утомление и может ухудшить зрение. Давайте глазам отдохнуть, делая перерывы по 5 ~ 10 минут через каждый час работы.
- Чтобы уменьшить напряжение глаз, фокусируйте взгляд на предметах вдали.
- Часто моргайте и делайте упражнения для глаз, это помогает глазам не подсыхать.

Типографские обозначения

Значок / Символ	Элемент	Значение
	Предупреждение	Информация в основном призвана предотвратить повреждение компонентов или данных, причинения травмы из-за нарушения правил эксплуатации или неправильных действий.
	Совет	Полезная информация, помогающая выполнить ту или иную задачу.
	Примечание	Дополнительная информация.

В этом документе порядок открытия тех или иных меню может описываться кратко, например: **Меню > Система > Сведения.**



Содержание

Авторское право	2
Поддержка продукта	4
Начало работы	10
Знакомство с вашим монитором	12
Вид спереди.....	12
Вид сзади.....	12
Подключения	13
Порядок сборки монитора	14
Отсоединение стойки от основания	18
Использование комплекта настенного крепления монитора	20
Максимально эффективная работа с монитором BenQ	21
Загрузка файлов драйвера для ЖК-монитора из Интернета	21
Установка драйвера монитора на новом компьютере	22
Обновление драйвера при замене старого монитора	23
Порядок установки в системах с Windows 10	24
Порядок установки в системах с Windows 8 (8.1)	25
Порядок установки в системах с Windows 7	26
Порядок регулировки параметров монитора	27
Панель управления.....	27
Основные операции с меню	28
Настройка горячих клавиш	29
Использование горячей клавиши HDRi	30
Автоматическая регулировка яркости экрана (Автояркость плюс).....	30
Использование технологии HDR.....	31
Быстрая регулировка громкости	32
Выбор сценария звука	32
Регулировка режима отображения	33
Выбор подходящего режима изображения.....	33
Подключение монитора к ноутбуку серии MacBook.....	33
Включение цветового зрения для слабовидящих (Color Weakness (Снижение цв. чувств.)).....	33
Активация FreeSync	33
Использование технологии "Поддержка форматов видео"	34
Перемещение по главному меню	35
Меню Вход	36
Меню Изображение	37
Меню Цвет	40
Меню Аудио	44
Меню Eye Care	46

Меню Кнопка "Пользов."	49
Меню Система	50
Устранение неполадок	53
Часто задаваемые вопросы	53
Нужна дополнительная помощь?	56

Начало работы

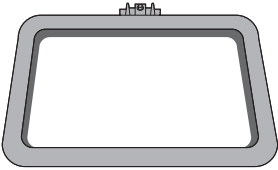
Раскрыв упаковку, проверьте наличие следующих элементов. В случае отсутствия или повреждения любого из них обратитесь к продавцу и потребуйте замену.

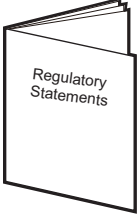
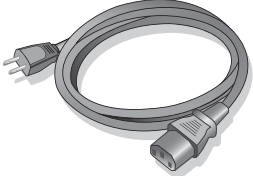
ЖК-монитор BenQ	
Стойка монитора	
Основание монитора	
Краткое руководство	
Важные инструкции по обеспечению безопасности	
Заявления о соответствии нормативным требованиям	
Шнур питания (Показанное здесь изображение может отличаться от модели, поставляемой в вашу страну.)	

Сетевой адаптер	
Видеокабель: HDMI	
Звуковой кабель (Необязательная принадлежность)	



Доступные принадлежности и показанные здесь изображения могут отличаться от фактического содержимого и модели, поставляемой в вашу страну. Содержимое комплекта может быть изменено без предварительного уведомления. Кабели, не входящие в комплект поставки вашего устройства, можно купить отдельно.

Сохраните коробку и упаковку, чтобы использовать их в будущем для перевозки монитора. Формованная прокладка из пенопласта идеально подходит для защиты монитора при транспортировке.



Храните устройство и принадлежности в месте, недоступном для детей.

Знакомство с вашим монитором

Вид спереди

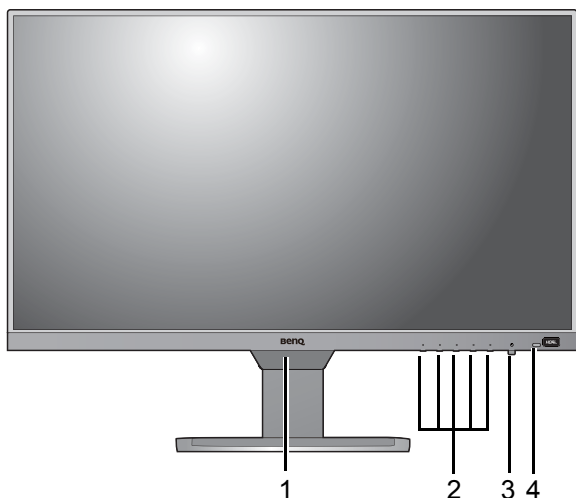

1. Датчик света / датчик приближения
2. Кнопки управления
3. Кнопка и индикатор питания
4. Горячая клавиша HDRi

Вид сзади

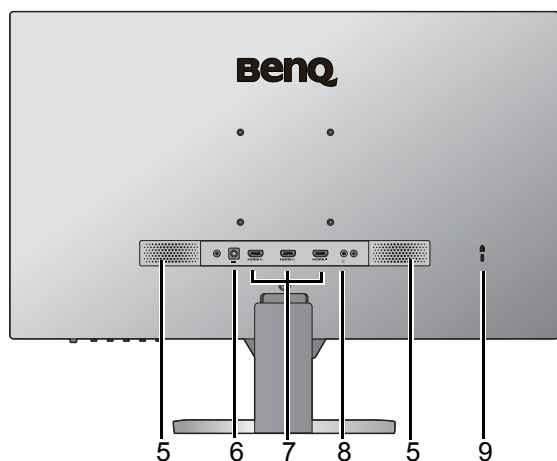

5. Динамики
6. Входное гнездо питания пост. тока
7. 3 разъема HDMI
8. Гнездо наушников
9. Гнездо замка Kensington



- Реальное расположение может отличаться от показанного в зависимости от модели.
- Показанное здесь изображение может отличаться от изображения модели, поставляемой в вашу страну.

Подключения

Следующие схемы подключения показаны только для примера. Кабели, не входящие в комплект поставки вашего устройства, можно купить отдельно.

Подробное описание способов подключения см. на стр. 16.

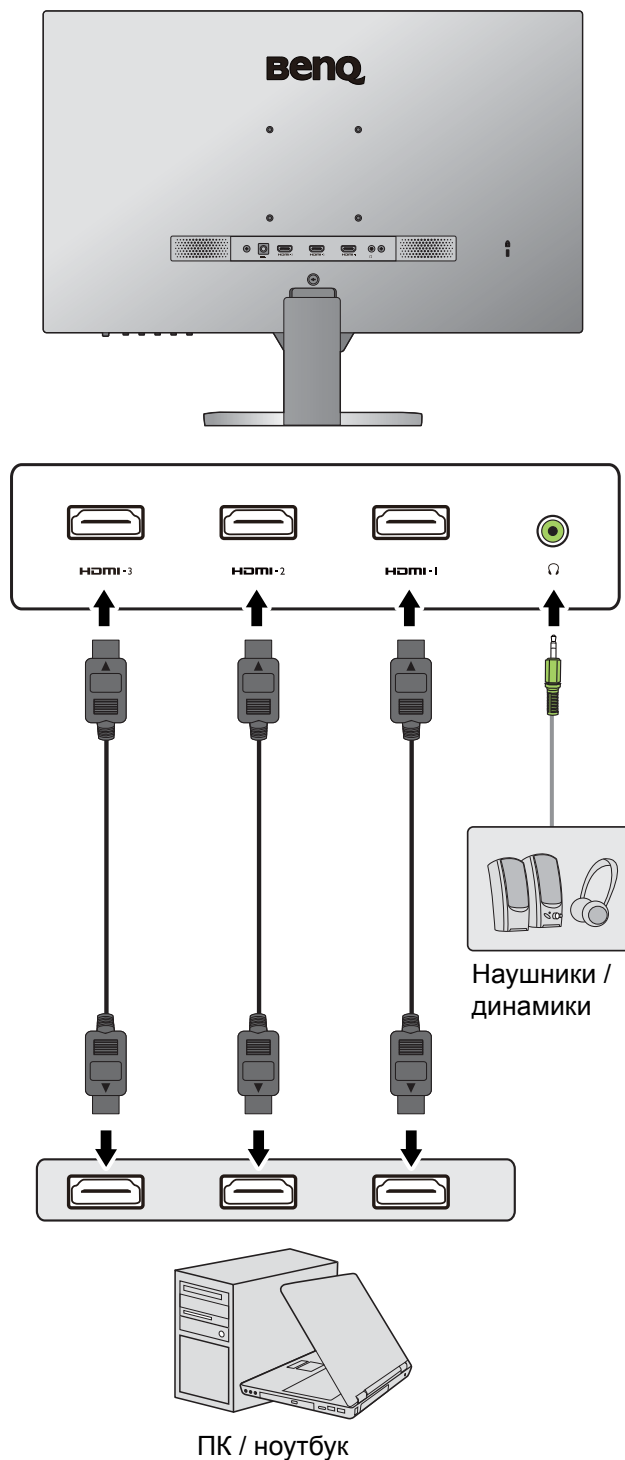

Порядок сборки монитора



- Если ваш компьютер включен, то перед продолжением выключите его. Не подсоединяйте кабели к монитору и не включайте его, пока не получите соответствующих указаний.
- Следующие рисунки показаны только для примера. Входные и выходные гнезда могут быть разными в зависимости от купленной модели.
- Не давите пальцем на поверхность экрана.

1. Подсоедините основание монитора.



Соблюдайте осторожность, чтобы не повредить монитор. Не кладите монитор экраном вниз на поверхность, на которой находятся еще какие-либо предметы, например, степлер или мышь, которые могут поцарапать стекло или повредить ЖК-подложку, из-за чего гарантия на ваш монитор станет недействительной. Положив монитор на стол, больше не двигайте его во избежание появления царапин или повреждения корпуса и органов управления.

На рабочем столе освободите место и постелите что-нибудь мягкое, например, упаковочный материал из коробки монитора, чтобы не повредить монитор и экран.

Положите монитор экраном вниз на ровную чистую поверхность, застеленную мягким материалом.

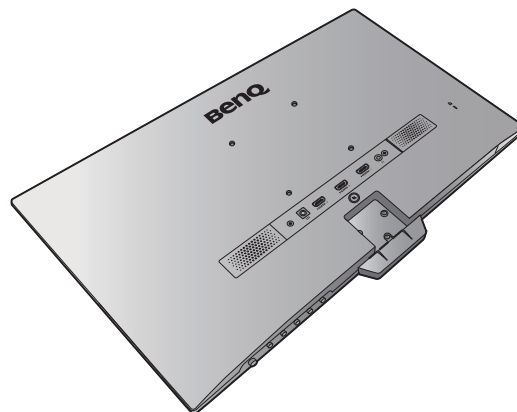

Подсоедините стойку монитора к основанию монитора, как показано, чтобы она со щелчком встала на место.

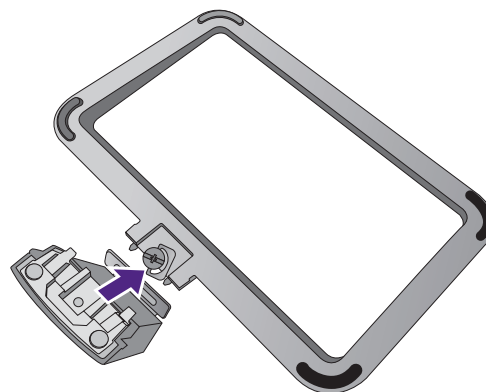

Поднимите крышку винта с накатанной головкой и затяните винт с накатанной головкой, как показано. Затем установите крышку на место.

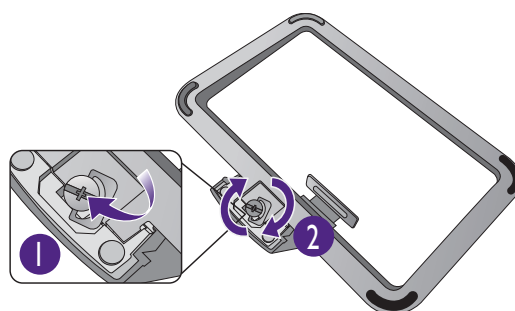

Совместите кронштейн стойки с монитором и затем сдвиньте их, чтобы они со щелчком вошли в зацепление друг с другом.

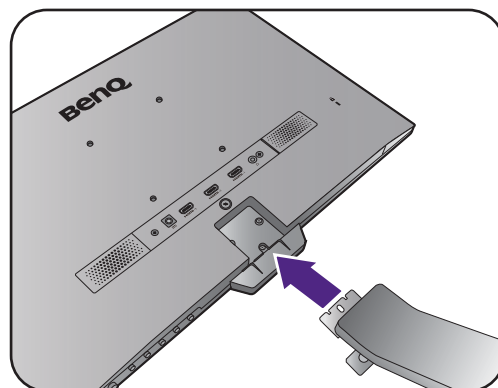

Затяните винт(ы), которым(и) стойка крепится к монитору.



Чтобы завернуть или вывернуть винт, нужна отвертка с плоским жалом или монета.



В зависимости от размера монитора он может крепиться к основанию не одним, а несколькими винтами. Иллюстрации в настоящем документе приведены только для примера и могут отличаться от внешнего вида продукта.

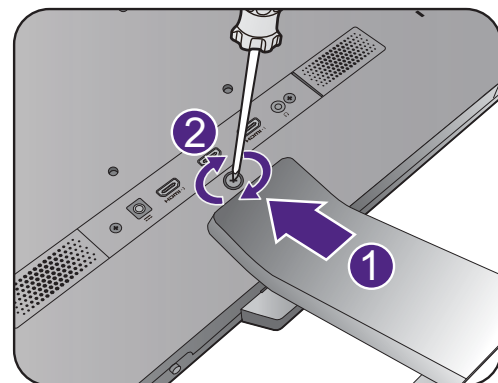

Осторожно поднимите монитор, переверните его и установите его на стойку на плоской ровной поверхности.

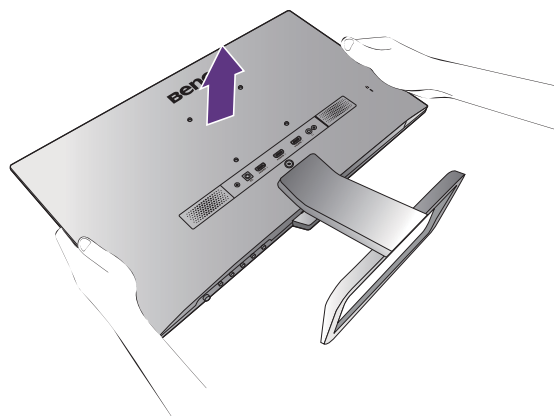

Установите монитор под таким углом, чтобы свести к минимуму нежелательное отражение от других источников освещения.



Ваш монитор относится к классу "безрамочных" и сверхтонких, и с ним нужно обращаться бережно. Не давите пальцем на поверхность экрана. Отрегулируйте угол наклона экрана, положив руки на верхнюю и нижнюю кромку монитора, как показано. Не прикладывайте чрезмерных усилий к дисплею.

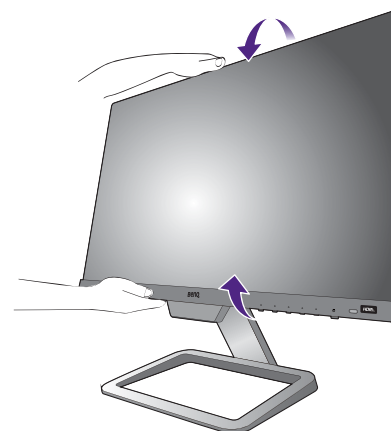

2. Подключите видеокабель от ПК.

Подключите штекер кабеля HDMI к разъему HDMI на мониторе. Подключите штекер на другом конце кабеля к разъему HDMI устройства цифрового выхода.

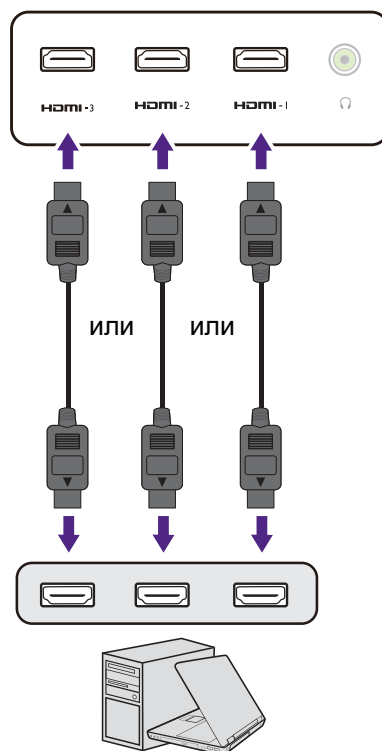

3. Подсоедините звуковой кабель.

К гнезду наушников на задней стенке монитора можно подключить наушники.

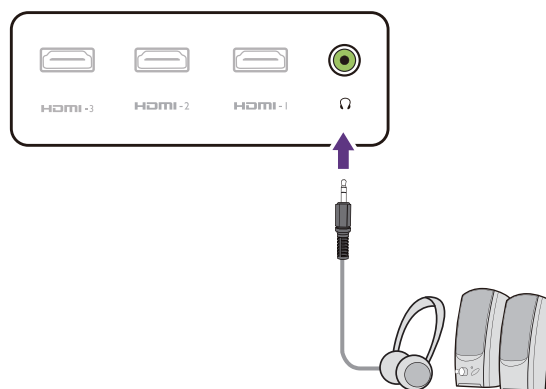

4. Подключите шнур питания к монитору.

Подключите шнур питания к адаптеру питания. Вставьте один конец шнура питания в разъем с маркировкой  на задней стенке корпуса монитора. Пока не подключайте вилку на втором конце шнура питания к сетевой розетке.

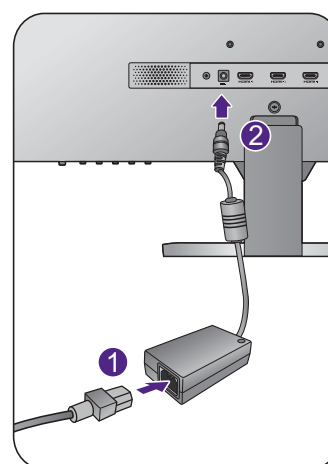

5. Подключение к сети и включение питания.

Вставьте вилку на другом конце шнура питания в сетевую розетку и включите питание.

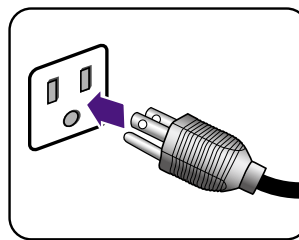

 Показанное здесь изображение может отличаться от изображения модели, поставляемой в вашу страну.

Включите монитор, нажав кнопку питания на мониторе.

Включите компьютер и затем для установки программного обеспечения монитора выполните инструкции, приведенные в разделе [Максимально эффективная работа с монитором VenQ](#) на стр. 21.

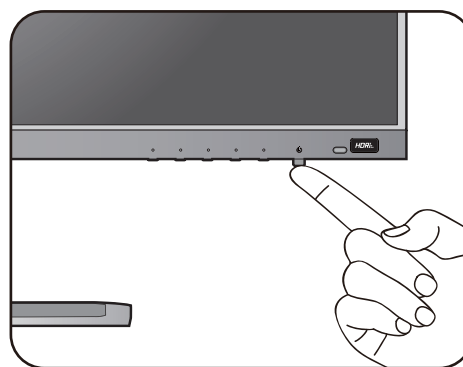

 Для продления срока службы изделия советуем использовать функцию управления питанием компьютера.

Отсоединение стойки от основания

1. Подготовьте монитор и освободите место на столе.

Перед отсоединением шнура питания выключите монитор и питание. Перед отсоединением сигнального кабеля от монитора выключите компьютер.

Освободите место на рабочем столе и постелите что-нибудь мягкое, например, полотенце, чтобы не повредить монитор и экран, после этого положите на него монитор экраном вниз.

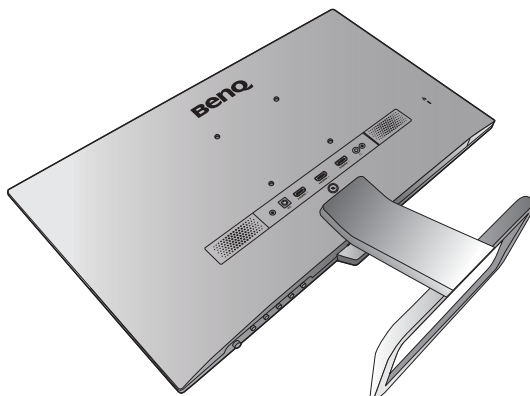

Соблюдайте осторожность, чтобы не повредить монитор. Не кладите монитор экраном вниз на поверхность, на которой находятся еще какие-либо предметы, например, степлер или мышь, которые могут поцарапать стекло или повредить ЖК-подложку, из-за чего гарантия на ваш монитор станет недействительной. Положив монитор на стол, больше не двигайте его во избежание появления царапин или повреждения корпуса и органов управления.

2. Снимите стойку монитора.

Отверните винт(ы), которым(и) стойка крепится к монитору. Затем потяните стойку в сторону от монитора.



Чтобы завернуть или вывернуть винт, нужна отвертка с плоским жалом или монета.



В зависимости от размера монитора он может крепиться к основанию не одним, а несколькими винтами. Иллюстрации в настоящем документе приведены только для примера и могут отличаться от внешнего вида продукта.

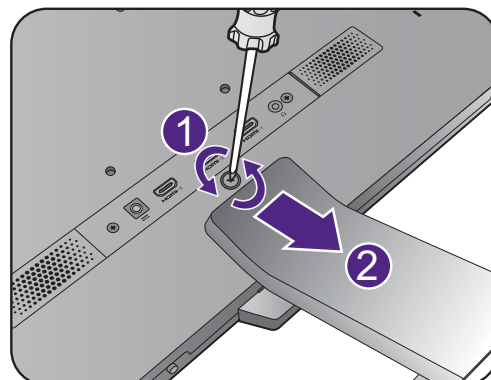

3. Снимите основание монитора.

Отвинтите винт снизу основания монитора и отсоедините основание монитора, как показано.



Если собираетесь в будущем снова использовать монитор на стойке, то сохраните основание монитора, стойку и винты в надежном месте.

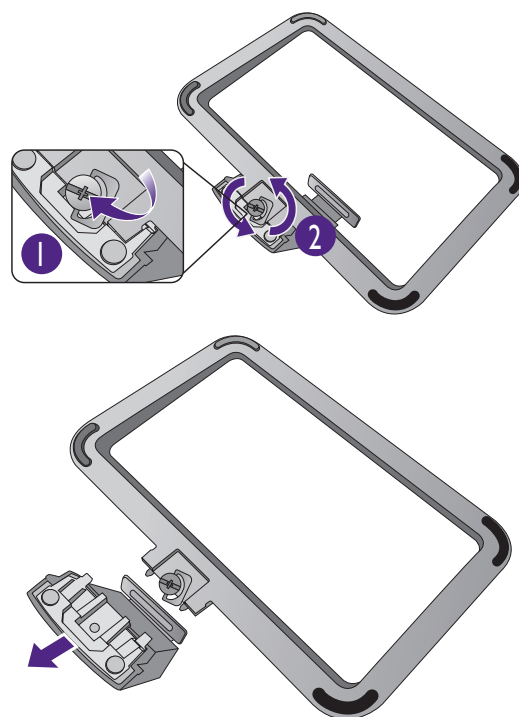

Использование комплекта настенного крепления монитора

На задней стенке вашего ЖК-монитора имеется соответствующее стандарту VESA крепление со 100-мм вырезом, в который устанавливается кронштейн настенного крепления. Перед началом работы с монтажным комплектом внимательно ознакомьтесь с мерами предосторожности.

Правила техники безопасности

- Установите монитор и комплект для его крепления на стену с плоской поверхностью.
- Убедитесь, что материал стены и стандартный кронштейн настенного крепления (покупается отдельно) имеют достаточную прочность, чтобы выдержать массу монитора. Информацию о весе см. в разделе технические характеристики на веб-сайте.
- Выключите ЖК-монитор и питание и только после этого отсоединяйте кабели.

1. Снимите стойку монитора.

Положите монитор экраном вниз на чистую поверхность, застеленную мягким материалом. Отсоедините стойку монитора в соответствии с указаниями для шагов 1~2, приведенными в разделе [Отсоединение стойки от основания на стр. 18](#).

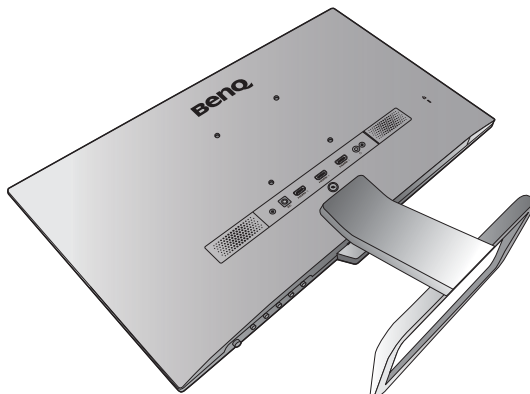

2. Для завершения установки выполните инструкции, приведенные в руководстве на купленный вами кронштейн настенного крепления.



Прикрепите к монитору скобу кронштейна настенного крепления стандарта VESA с помощью четырех винтов M4 x 10 мм. Затяните все винты, как полагается. Порядок настенного крепления и соответствующие меры безопасности узнайте у профессионального технического специалиста или в сервисном центре BenQ.



Максимально эффективная работа с монитором BenQ

Чтобы максимально эффективно использовать функциональные возможности вашего нового ЖК-монитора BenQ, установите специально разработанные для него драйвер и программное обеспечение с регионального веб-сайта.

Подробности см. в разделе [Загрузка файлов драйвера для ЖК-монитора из Интернета на стр. 21](#).

Последовательность действий для успешной установки драйвера ЖК-монитора BenQ зависит от особенностей подсоединения и установки ЖК-монитора BenQ: Какая используется версия Microsoft Windows, подсоединяете ли вы монитор и устанавливаете его драйвер на новый компьютер (на котором прежде не был установлен драйвер монитора) или вы заменяете прежний монитор и меняете ранее установленный для него драйвер.

В любом случае, когда вы в следующий раз, подсоединив монитор, включите компьютер, операционная система Windows автоматически распознает новое (или отличное от ранее установленного) оборудование и запустит утилиту **Мастер установки нового оборудования**.

Выполните указания мастера. Дополнительные сведения и пошаговые указания по автоматической установке нового или модернизации (имеющегося) монитора см. в разделах:

- [Установка драйвера монитора на новом компьютере на стр. 22](#).
- [Обновление драйвера при замене старого монитора на стр. 23](#).



- Если для входа в систему Windows требуется ввод имени пользователя и пароля, то для установки драйвера монитора вы должны войти в систему под учетной записью администратора или члена группы администраторов. Кроме того, если ваш компьютер подключен к сети, в которой применяются правила безопасного доступа, то, возможно, настройки сетевой системы безопасности не позволят вам установить драйвер на компьютер.
 - Название купленной модели указано на табличке с характеристиками на задней стенке монитора.
-

Загрузка файлов драйвера для ЖК-монитора из Интернета

1. Загрузите правильные файлы драйвера с сайта Support.BenQ.com.
2. В компьютере извлеките файлы драйвера из архива в пустую папку. Запомните, в какую папку извлечены файлы.

Установка драйвера монитора на новом компьютере

В этом разделе подробно описываются действия по выбору и установке драйвера ЖК-монитора BenQ на новом компьютере, на котором прежде не был установлен драйвер монитора. Эти указания применимы только к совершенно новому компьютеру, к которому впервые подключается монитор, в данном случае - ЖК-монитор BenQ.



Если же вы подключаете ЖК-монитор BenQ к компьютеру, к которому прежде был подключен другой монитор (и был установлен другой драйвер), то вам не нужно выполнять эти инструкции. В этом случае выполните действия, описанные в разделе [Обновление драйвера при замене старого монитора](#).

1. Выполните действия, описанные в: [Порядок сборки монитора на стр. 14](#).

Операционная система Windows при запуске автоматически обнаружит новый монитор и запустит утилиту **Мастер установки нового оборудования**. Следуйте ее указаниям, пока не появится окно **Установка драйвера устройства**.

2. Установите флажок **Поиск подходящего драйвера для моего устройства** и нажмите **Далее**.
3. Убедитесь, что "мастер" правильно выбрал название вашего монитора, и нажмите **Далее**.
4. Нажмите **Готово**.
5. Перезагрузите компьютер.

Обновление драйвера при замене старого монитора

В этом разделе подробно описываются действия по ручному обновлению драйвера монитора в компьютере, работающем под управлением ОС Microsoft Windows. В настоящее время этот драйвер тестируется на совместимость с операционными системами (ОС) Windows 10, Windows 8 (8.1) и Windows 7.



Возможно, он будет работать правильно и с другими версиями Windows, однако, на момент написания данного руководства компания BenQ еще не протестировала эти драйверы на других версиях Windows и не может гарантировать их работу в этих системах.

Чтобы установить драйвер монитора, из загруженных файлов драйвера выберите подходящий информационный файл (.inf) для вашей модели монитора, чтобы операционная система Windows установила соответствующие файлы драйвера. Вам достаточно лишь указать системе путь к этим файлам. В Windows есть "Мастер обновления драйверов устройств", который автоматизирует выполнение этой задачи и помогает выбрать и установить нужный файл.

См. раздел:

- [Порядок установки в системах с Windows 10 на стр. 24.](#)
- [Порядок установки в системах с Windows 8 \(8.1\) на стр. 25.](#)
- [Порядок установки в системах с Windows 7 на стр. 26.](#)

Порядок установки в системах с Windows 10

1. Откройте окно **Свойства экрана**.

Нажмите **Пуск, Настройки, Устройства, Устройства и принтеры** и затем в меню правой кнопкой нажмите имя вашего монитора.

2. В меню выберите **Свойства**.
3. Откройте вкладку **Оборудование**.
4. Нажмите **Универсальный монитор PnP** и затем нажмите кнопку **Свойства**.
5. Откройте вкладку **Драйвер** и нажмите кнопку **Обновить драйвер**.
6. В окне **Обновить драйверы** выберите пункт **Искать драйвер на моем компьютере**.
7. Нажмите **Обзор** и укажите файлы драйвера, которые вы загрузили из Интернета согласно указаниям в разделе [Загрузка файлов драйвера для ЖК-монитора из Интернета на стр. 21](#).
8. Нажмите **Заккрыть**.

Возможно, после обновления драйвера потребуется перезагрузка компьютера.

Порядок установки в системах с Windows 8 (8.1)

1. Откройте окно **Свойства экрана**.

Переместите курсор в нижний правый угол экрана или нажмите клавиши **Windows + C** на клавиатуре, чтобы открыть панель **Charm (экспресс-кнопки)**. Нажмите **Настройки, Панель управления, Устройства и принтеры** и затем в меню правой кнопкой нажмите имя вашего монитора.

Другой способ: правой кнопкой нажмите рабочий стол, выберите **Персонализация, экрана, Устройства и принтеры** и затем в меню правой кнопкой нажмите имя вашего монитора.

2. В меню выберите **Свойства**.
3. Откройте вкладку **Оборудование**.
4. Нажмите **Универсальный монитор PnP** и затем нажмите кнопку **Свойства**.
5. Откройте вкладку **Драйвер** и нажмите кнопку **Обновить драйвер**.
6. В окне **Обновить драйверы** выберите пункт **Искать драйвер на моем компьютере**.
7. Нажмите **Обзор** и укажите файлы драйвера, которые вы загрузили из Интернета согласно указаниям в разделе [Загрузка файлов драйвера для ЖК-монитора из Интернета на стр. 21](#).
8. Нажмите **Заккрыть**.

Возможно, после обновления драйвера потребуется перезагрузка компьютера.

Порядок установки в системах с Windows 7

1. Откройте окно **Свойства экрана**.

Нажмите **Пуск, Панель управления, Оборудование и звук, Устройства и принтеры** и затем в меню правой кнопкой нажмите имя вашего монитора.

Другой способ: правой кнопкой нажмите рабочий стол, выберите **Персонализация, экрана, Устройства и принтеры** и затем в меню правой кнопкой нажмите имя вашего монитора.

2. В меню выберите **Свойства**.
3. Откройте вкладку **Оборудование**.
4. Нажмите **Универсальный монитор PnP** и затем нажмите кнопку **Свойства**.
5. Откройте вкладку **Драйвер** и нажмите кнопку **Обновить драйвер**.
6. В окне **Обновить драйверы** выберите пункт **Искать драйвер на моем компьютере**.
7. Нажмите **Обзор** и укажите файлы драйвера, которые вы загрузили из Интернета согласно указаниям в разделе [Загрузка файлов драйвера для ЖК-монитора из Интернета на стр. 21](#).
8. Нажмите **Заккрыть**.

Возможно, после обновления драйвера потребуется перезагрузка компьютера.

Порядок регулировки параметров монитора

Панель управления

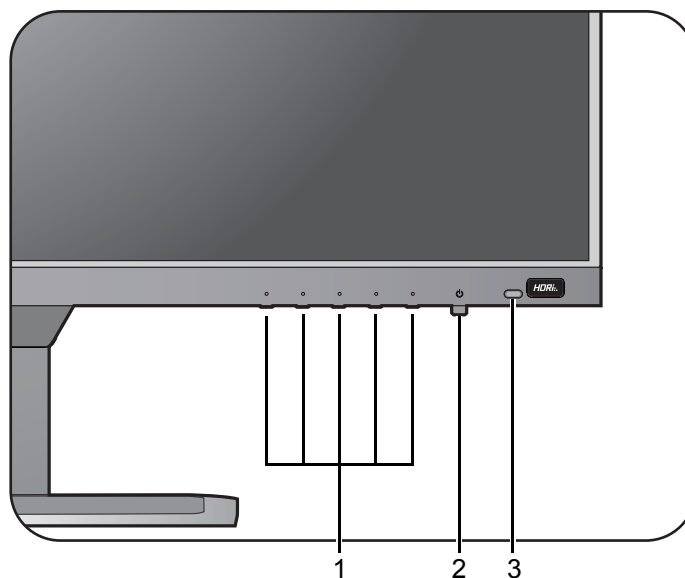

Поз.	Название	Описание
1.	Клавиши управления	Быстрый доступ к функциям или пунктам меню, показанным на экране рядом с каждой клавишей.
2.	Кнопка Питание	Включение или выключение питания.
3.	Горячая клавиша HDRi	Доступ к списку параметров HDR. Раз за разом нажимайте для циклического переключения между этими параметрами. Дополнительные сведения см. ниже. <ul style="list-style-type: none">• Использование горячей клавиши HDRi на стр. 30• Автоматическая регулировка яркости экрана (Автояркость плюс) на стр. 30• Использование технологии HDR на стр. 31

Основные операции с меню

Доступ ко всем экранным меню обеспечивается нажатием клавиш управления. Экранное меню позволяет регулировать все параметры вашего монитора.

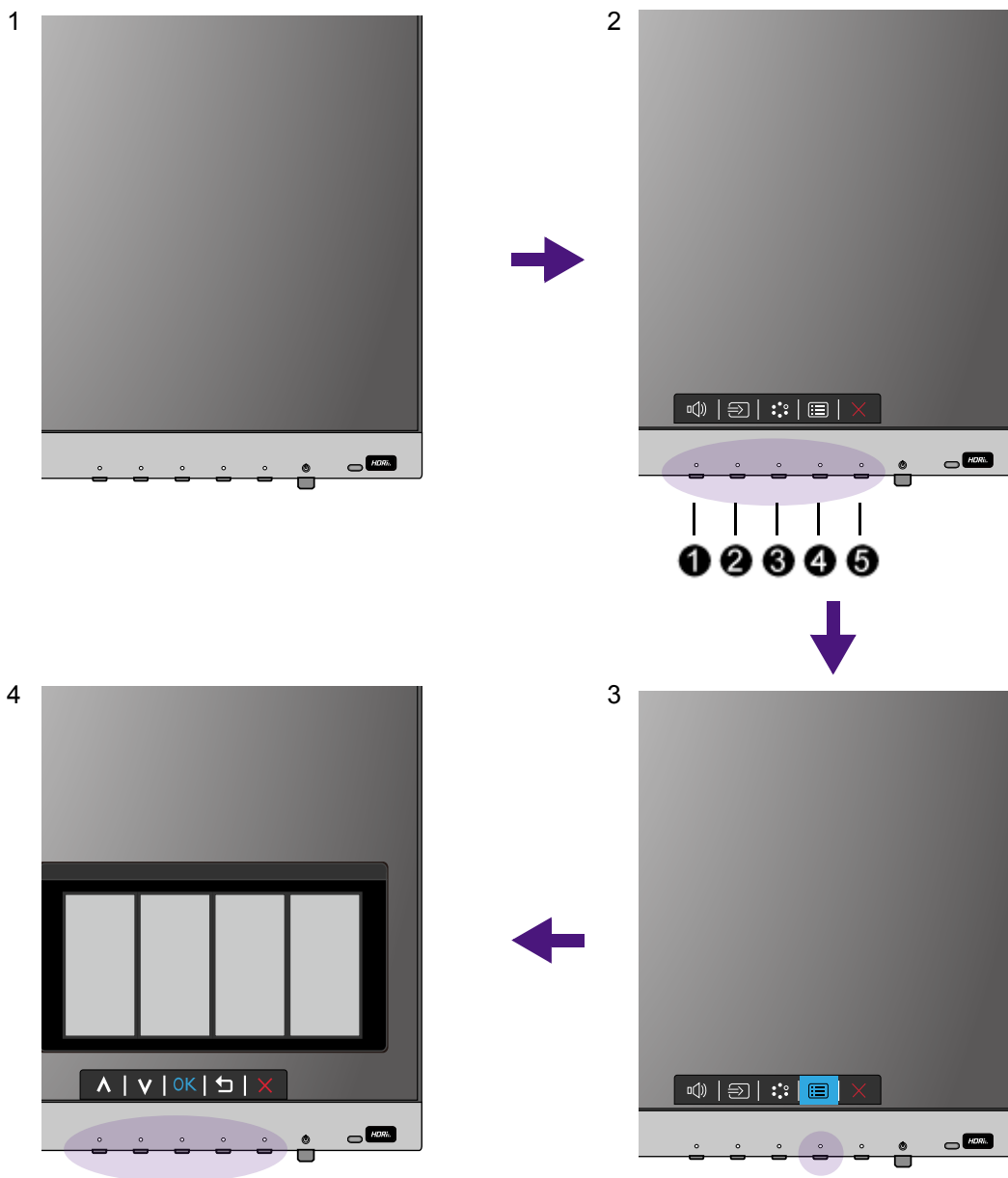

1. Нажмите любую клавишу управления.
2. Откроется меню горячих клавиш. Некоторые органы управления - это клавиши, настраиваемые пользователем для выполнения тех или иных функций.
3. Для открытия главного меню выберите  (**Меню**).

4. В главном меню нажимайте значки рядом с клавишами управления для регулировки значения или выбора. Дополнительные сведения о пунктах меню см. в разделе [Перемещение по главному меню на стр. 35](#).

Поз.	Экранное меню в меню горячих клавиш	Значок экранного меню в главном меню	Функция
①	Клавиша быстрого вызова функции "Громкость"	∧	<ul style="list-style-type: none"> Эта клавиша по умолчанию используется как горячая клавиша Громкость. Увеличение значения параметра.
②	Кнопка "Польз." 1	∨	<ul style="list-style-type: none"> Переключение на список параметров Вход по умолчанию. Порядок изменения настроек по умолчанию см. в разделе Настройка горячих клавиш на стр. 29. Уменьшение значения параметра.
③	Кнопка "Польз." 2	→ / ОК	<ul style="list-style-type: none"> Переключение на список параметров Цвет. режим по умолчанию. Порядок изменения настроек по умолчанию см. в разделе Настройка горячих клавиш на стр. 29. Вход в подменю. Выбор пунктов меню.
④	Меню	↩	<ul style="list-style-type: none"> Активация главного меню. Возврат к предыдущему меню.
⑤	Выход	✗	Выход из экранного меню.



- OSD = Экранное меню (On Screen Display). Горячие клавиши работают только тогда, когда не отображается главное меню. Экраны регулировки параметров, активируемые клавишами быстрого вызова, пропадут с экрана, если в течение нескольких секунд не будет нажата ни одна клавиша.
- Для разблокировки органов управления экранного меню нажмите и удерживайте любую кнопку в течение 5 секунд.

Настройка горячих клавиш

Вторая и третья слева клавиши управления (их еще называют пользовательскими клавишами) служат для быстрого вызова заранее заданных функций. Для этих клавиш можно изменить установленные по умолчанию настройки и назначить им другие функции.

1. Нажмите любую из клавиш управления, чтобы открыть меню горячих клавиш, и нажмите  (**Меню**), чтобы открыть главное меню.
2. Перейдите к **Кнопка "Пользов."**.

3. Выберите пользовательскую клавишу, функцию которой хотите изменить. Возможные варианты: **Кнопка "Польз." 1** или **Кнопка "Польз." 2**.
4. В подменю выберите категорию.
5. В этой категории установите флажки для выбора не более 3 элементов для их быстрого вызова нажатием этой клавиши.

Использование горячей клавиши HDRi

В мониторе применяется технология "Автояркость плюс" для выравнивания яркости экрана при воспроизведении содержимого HDR, чтобы отобразить все детали изображения. Нажатием горячей клавиши вы можете легко переключаться на нужную настройку HDR.

1. Убедитесь в наличии содержимого HDR. Дополнительные сведения см. в разделе [Использование технологии HDR на стр. 31](#). Функция HDR включается автоматически, когда на вход монитора поступает содержимое HDR.
2. Нажмите горячую клавишу HDRi, чтобы показать список настроек HDR.
3. Раз за разом нажимайте для циклического переключения между вариантами и выбора нужного. Дополнительные сведения см. в разделе [Режим HDR на стр. 41](#).

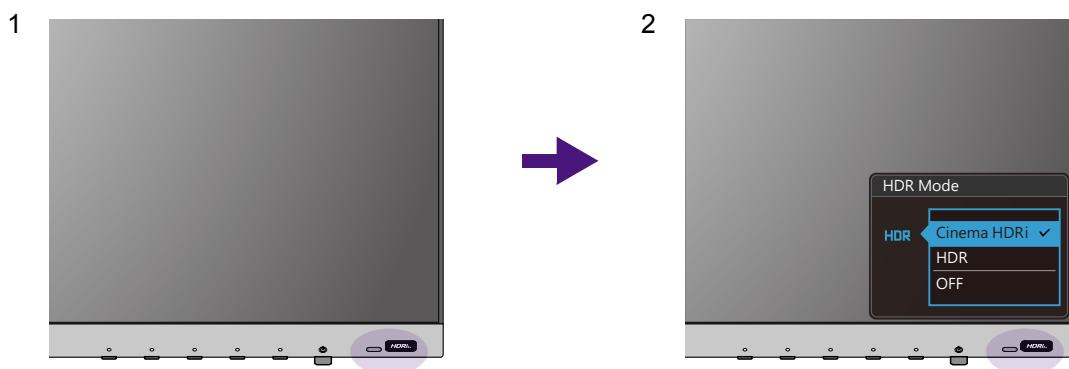

Порядок включения V.I.+ или HDR см. в разделах [Автоматическая регулировка яркости экрана \(Автояркость плюс\)](#) на стр. 30 или [Включение функции HDR](#) на стр. 31 соответственно.

Автоматическая регулировка яркости экрана (Автояркость плюс)



Функция "Автояркость плюс" работает только с определенными цветовыми режимами. Если она недоступна, то ее пункты в меню будут неактивными (серыми).

Встроенный датчик освещенности в сочетании с технологией "Автояркость плюс" определяет условия окружающего освещения, а также яркость, контрастность и цветовую температуру изображения, и затем автоматически устанавливает сбалансированные значения параметров экрана. Это помогает сохранять детализацию изображения и снизить напряжение глаз.

Для включения этой функции выберите **Eye Care > V.I.+ (Автояркость плюс) > ВКЛ.** Регулировка занимает несколько секунд.

Если выбрать **Кинотеатр HDRi** нажатием горячей клавиши HDRi, то функция "Автояркость плюс" включится автоматически.



На работу функции "Автояркость плюс" могут влиять источники света и угол наклона монитора. При необходимости чувствительность датчика освещенности можно повысить, выбрав **Eye Care > В.І.+** (Автояркость плюс) > **Чувст-ть датчика**. Дополнительные сведения см. в разделе [стр. 47](#).

Использование технологии HDR



- Ваш монитор поддерживает технологию HDR10.
- Приведенная в настоящем документе информация об устройствах, поддерживающих технологию и содержимое HDR, является актуальной по состоянию на дату публикации. Для получения самой новой информации обратитесь к изготовителю вашего устройства и поставщику содержимого.

Для включения функции HDR требуется наличие совместимого проигрывателя и содержимого.

1. Убедитесь, что проигрыватель FHD/4K HDR готов к работе. Поддерживаются проигрыватели со следующими названиями и значениями разрешения. Учтите, что на мониторе FHD размер содержимого 4K уменьшается, и оно отображается с разрешением 1920 x 1080.

Названия, обычно используемые для FHD/4K (разные изготовители могут использовать разные названия)	FHD, 4K, 4K Ultra HD, UHD, UHD 4K, Ultra HD, 2160p
Поддерживаемое разрешение или режимы	1920 x 1080 при 60 Гц
Названия, обычно используемые для HDR10 (разные изготовители могут использовать разные названия)	HDR Premium, High Dynamic Range, HDR, Ultra HD Premium

2. Убедитесь в наличии содержимого HDR. Содержимое может выдаваться с проигрывателя FHD/4K.
3. Проигрыватель и монитор следует подключать с помощью подходящего кабеля:
 - прилагаемый кабель HDMI / DP / DP-на-mini DP / USB-C™ (если есть)
 - кабель HDMI, сертифицированный как HDMI High Speed или HDMI Premium (для моделей с входами HDMI)
 - кабель DP / DP-на-mini DP, сертифицированный как совместимый с DisplayPort (для моделей с входами DP)
 - сертифицированный кабель USB-C™, поддерживающий альтернативный режим DisplayPort (для моделей с входами USB-C™)

Включение функции HDR

При условии соблюдения инструкций, приведенных в разделе [Использование технологии HDR на стр. 31](#), и совместимости содержимого на входе со стандартом HDR на экране появится сообщение **HDR: Вкл.** Это значит, что ваш проигрыватель и содержимое совместимы с технологией HDR и что функция HDR правильно включена. Монитор обрабатывает содержимое HDR в соответствии со стандартом ST2084.

Нажмите горячую клавишу HDRi, чтобы вывести на экран список настроек HDR и выбрать нужную. Либо для выбора перейдите к **Цвет > Режим HDR**.

Включение режима эмуляции HDR

Если подключение установлено, но экранное сообщение не отображается, то это значит, что ваш проигрыватель и содержимое несовместимы с технологией HDR. Монитор продолжит работу в цветовом режиме, выбранном в последний раз для содержимого не-HDR. Вы можете вручную включить режим эмуляции HDR, выбрав **Кинотеатр HDRi** или **HDR** в **Режим HDR**.

Источник входного сигнала	Доступность параметров Режим HDR	Экранное сообщение	Доступность параметров Цвет. режим
Содержимое HDR	Кинотеатр HDRi HDR	HDR: Вкл.	Все параметры Цвет. режим недоступны.
Содержимое не-HDR	ВЫКЛ.	---	Все параметры Цвет. режим доступны.
	Кинотеатр HDRi HDR	HDR: Эмуляция	

Быстрая регулировка громкости

Для быстрой регулировки громкости нажмите горячую клавишу Громкость. Затем для регулировки нажимайте соответствующие клавиши управления, отображаемые значками в экранном меню.

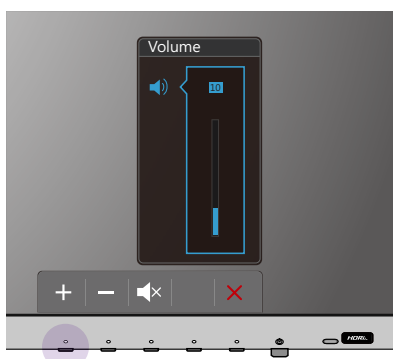

Выбор сценария звука

Для воспроизведения звука в разных сценариях предлагается несколько эквалайзеров звука.

1. Перейдите к **Аудио > Сценарий**.
2. Выберите один вариант из списка. Дополнительные сведения см. в разделе [Сценарий на стр. 44](#).

Регулировка режима отображения

Для вывода изображений, формат которых отличается от 16:9, а размер отличается от размера панели купленной вами модели, можно отрегулировать режим отображения монитора.

1. Нажмите любую из клавиш управления, чтобы открыть меню горячих клавиш, и нажмите  (**Меню**), чтобы открыть главное меню.
2. Перейдите к **Изображение > Дополн. > Режим отображ.**
3. Выберите подходящий режим отображения. Настройка вступит в силу немедленно.

Выбор подходящего режима изображения

Ваш монитор предоставляет различные режимы изображения, подходящие для разных типов изображений. Сведения обо всех доступных режимах изображения см. в разделе [Цвет. режим на стр. 41](#).

Откройте **Цвет > Цвет. режим** для выбора нужного режима изображения.

Подключение монитора к ноутбуку серии MacBook

Когда монитор подключен к ноутбуку серии MacBook, переключитесь в режим **M-book**, обеспечивающий согласование цветов с MacBook и воспроизведение данных на экране монитора.

1. Подключите монитор к ноутбуку серии MacBook.
2. Перейдите к **Цвет > Цвет. режим**.
3. Выберите **M-book**. Настройка вступит в силу немедленно.

Включение цветового зрения для слабовидящих (Color Weakness (Снижение цв. чувств.))

Функция **Color Weakness (Снижение цв. чувств.)** помогает людям с пониженной цветовой чувствительностью различать цвета. В этом мониторе вам предлагаются **Красный фильтр** и **Зеленый фильтр**. Выберите нужный.

1. Перейдите к **Eye Care > Color Weakness (Снижение цв. чувств.)**.
2. Выберите **Красный фильтр** или **Зеленый фильтр**.
3. Настройте значение фильтра. Чем выше значение, тем сильнее будет эффект.

Активация FreeSync

Активированная в мониторе технология FreeSync, соответствующая стандарту VESA, исключает мерцание, рывки и дрожание изображения на экране во время компьютерных игр.

1. Используйте совместимый графический процессор (GPU) с драйвером, который скоро будет доступен. Со списком поддерживаемых технологий можно ознакомиться на сайте www.AMD.com.

2. Обязательно подключите кабель к разъему HDMI. Дополнительные сведения см. в разделе [Подключите видеокабель от ПК. на стр. 16.](#)
-



Если у вас появятся вопросы о работе технологии FreeSync, то зайдите на сайт www.AMD.com.

Использование технологии "Поддержка форматов видео"

Ваш монитор может воспроизводить видеозаписи 24P, если они изначально были записаны с такой частотой кадров. Благодаря технологии "Поддержка форматов видео", монитор отображает такие видео надлежащим образом без каких-либо ошибок и искажений исходного видео. Эта функция включается автоматически, когда на вход монитора поступает совместимое содержимое.

Перемещение по главному меню

Экранное меню OSD (On Screen Display) позволяет регулировать все параметры вашего монитора.

Нажмите любую из клавиш управления, чтобы открыть меню горячих клавиш, и нажмите  (**Меню**), чтобы открыть главное меню. Подробности см. в разделе [Основные операции с меню на стр. 28](#).

В меню могут быть доступны разные параметры в зависимости от источников входного сигнала, функций и настроек. Недоступные параметры меню будут иметь серый цвет. Недоступные клавиши будут отключены, а соответствующие значки экранного меню пропадут. Для моделей без определенных функций их настройки и соответствующие элементы не будут отображаться в меню.



Языки экранного меню могут быть разными у моделей, поставляемых в разные регионы; дополнительные сведения см. в разделе [Язык на стр. 51](#) в пунктах **Система** и **Настр. экр. меню**.









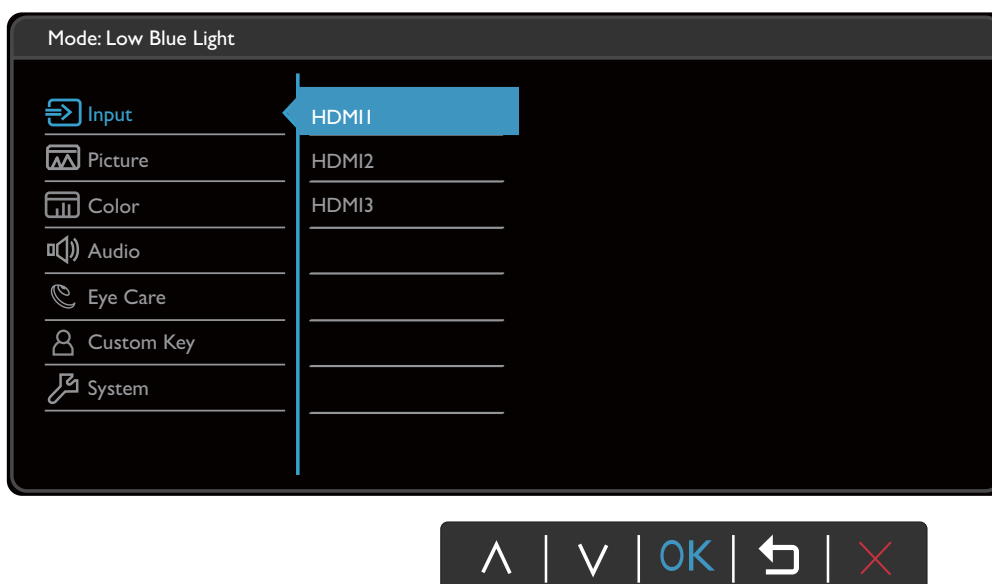

Более подробные сведения о каждом меню см. на следующих страницах:

- [Меню Вход на стр. 36](#)
- [Меню Изображение на стр. 37](#)
- [Меню Цвет на стр. 40](#)
- [Меню Аудио на стр. 44](#)
- [Меню Eye Care на стр. 46](#)
- [Меню Кнопка "Пользов." на стр. 49](#)
- [Меню Система на стр. 50](#)

Меню Вход

В меню могут быть доступны разные параметры в зависимости от источников входного сигнала, функций и настроек. Недоступные параметры меню будут иметь серый цвет. Недоступные клавиши будут отключены, а соответствующие значки экранного меню пропадут. Для моделей без определенных функций их настройки и соответствующие элементы не будут отображаться в меню.











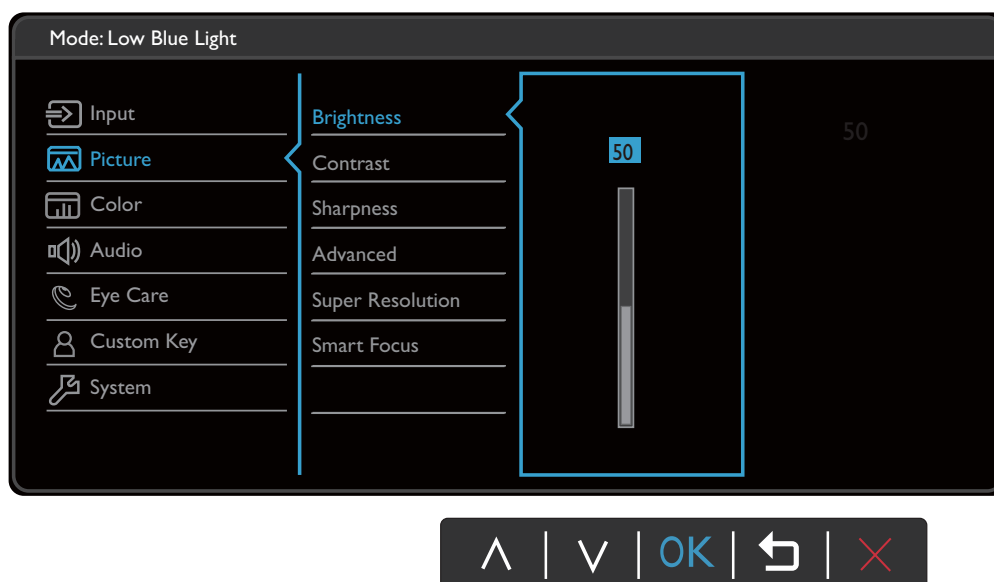

1. В меню горячих клавиш выберите  (**Меню**).
2. Нажатием  или  выберите **Вход**.
3. Нажмите , чтобы войти в подменю, затем нажатием  или  выберите пункт меню.
4. Для регулировки нажимайте  или , а для выбора нажимайте **OK**.
5. Чтобы вернуться к предыдущему меню, нажмите .
6. Для выхода из меню нажмите .

Элемент	Функция	Диапазон
Вход	Используется для переключения входа в соответствии с типом подключаемого видеокабеля.	• HDMI1 • HDMI2 • HDMI3



Меню Изображение

В меню могут быть доступны разные параметры в зависимости от источников входного сигнала, функций и настроек. Недоступные параметры меню будут иметь серый цвет. Недоступные клавиши будут отключены, а соответствующие значки экранного меню пропадут. Для моделей без определенных функций их настройки и соответствующие элементы не будут отображаться в меню.



1. В меню горячих клавиш выберите  (**Меню**).
2. Нажатием  или  выберите **Изображение**.
3. Нажмите , чтобы войти в подменю, затем нажатием  или  выберите пункт меню.
4. Для регулировки нажимайте  или , а для выбора нажимайте **OK**.
5. Чтобы вернуться к предыдущему меню, нажмите .
6. Для выхода из меню нажмите .

Элемент	Функция	Диапазон
Яркость	Регулировка соотношения светлых и темных оттенков.	0 ~ 100
Контраст	Регулировка различий между светлыми и темными элементами изображения.	0 ~ 100
Резкость	Регулировка четкости и различимости контуров объектов на изображении.	1 ~ 10
Дополн.	Dynamic Contrast Эта функция автоматически обнаруживает видеосигнал на входе и затем выставляет оптимальную контрастность.	0 ~ 5









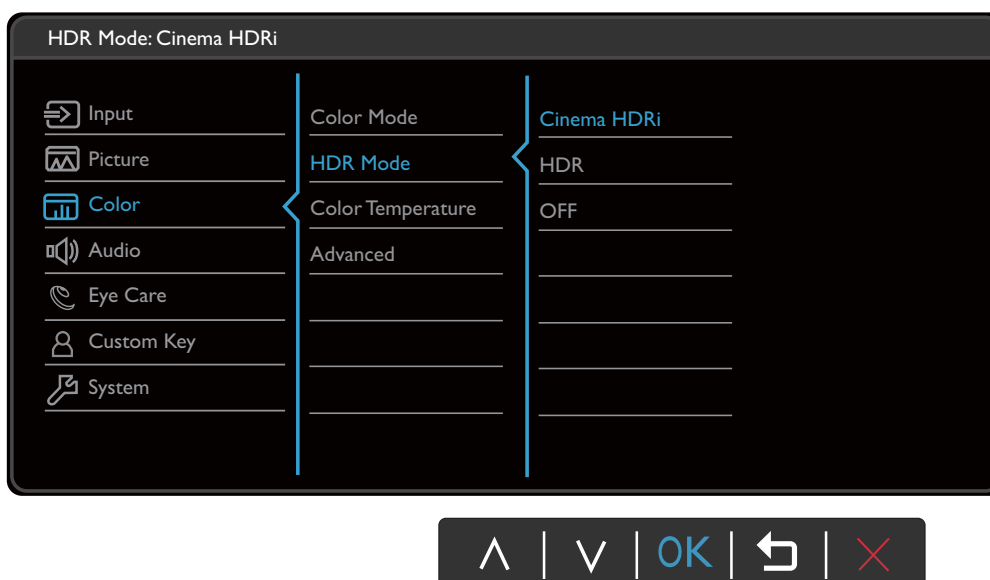

Элемент	Функция		Диапазон	
	Режим отображ.	<p>Эта функция реализована для того, чтобы можно было без геометрического искажения отображать изображения с соотношением сторон, отличным от 16:9.</p> <p> Параметры в пункте Режим отображ. будут разными в зависимости от источников входного видеосигнала.</p> <p> В зависимости от значения, выбранного для параметра Цвет. режим, устанавливаются разные значения для параметра Режим отображ. При необходимости измените значение этого параметра.</p>		
		Полный	Размер входного изображения изменяется для заполнения всей площади экрана. Этот вариант идеально подходит для изображений с соотношением сторон 16:9.	
		Формат	Входное изображение выводится без геометрических искажений и заполняет максимально возможную область экрана.	
	Overscan	<p>Входное изображение немного увеличивается и выходит за пределы экрана. Используйте эту функцию для скрытия помех на нижней и верхней кромке изображения (если они есть).</p> <p> Этот параметр доступен только тогда, когда в качестве источника входного сигнала выбран HDMI.</p>	<ul style="list-style-type: none"> • Вкл. • Выкл. 	
Суперразрешение	Создает иллюзию изображения высокого разрешения, увеличивая плотность пикселей у изображения низкого разрешения.		<ul style="list-style-type: none"> • 0 • 1 • 2 • 3 	



Элемент	Функция		Диапазон
Интел. Фокус	Эта функция создает область выделения для фокусирования на определенном контенте, например, на видеозаписи YouTube или на игре в режиме окна на экране.		
	Размер	Установка размера области выделения.	<ul style="list-style-type: none"> • Малый • Большой • ВЫКЛ.
	Гор. поз.	Настройка горизонтального положения области выделения.	0 ~ 100
	Верт. поз.	Настройка вертикального положения области выделения.	0 ~ 100
	Масштабирование	Масштабирование области выделения.	0 ~ 100

Меню Цвет

В меню могут быть доступны разные параметры в зависимости от источников входного сигнала, функций и настроек. Недоступные параметры меню будут иметь серый цвет. Недоступные клавиши будут отключены, а соответствующие значки экранного меню пропадут. Для моделей без определенных функций их настройки и соответствующие элементы не будут отображаться в меню.



1. В меню горячих клавиш выберите  (**Меню**).
2. Нажатием  или  выберите **Цвет**.
3. Нажмите , чтобы войти в подменю, затем нажатием  или  выберите пункт меню.
4. Для регулировки нажимайте  или , а для выбора нажимайте **OK**.
5. Чтобы вернуться к предыдущему меню, нажмите .
6. Для выхода из меню нажмите .

Элемент	Функция	Диапазон	
Цвет. режим	Выберите цветовой режим, который лучше всего соответствует типу изображений на экране.		
	Low Blue Light	<p>Уменьшение интенсивности синего цвета, излучаемого дисплеем, для уменьшения воздействия синего цвета на ваши глаза.</p> <p> Есть 5 режимов low blue light (снижения интенсивности синего света) в соответствии с разными потребностями. Для выбора нужного режима выберите Eye Care > Low Blue Light. Дополнительные сведения см. в разделе Low Blue Light на стр. 47.</p>	
	M-book	Сводит к минимуму визуальную разницу между монитором и подключенным ноутбуком серии MacBook.	
	Color Weakness (Снижение цв. чувств.)	<p>Регулировка согласования цветов, помогающая людям с пониженной цветовой чувствительностью различать цвета.</p> <p> В этом мониторе вам предлагаются Красный фильтр и Зеленый фильтр. Для выбора подходящего вам варианта выберите Eye Care > Color Weakness (Снижение цв. чувств.). Дополнительные сведения см. в разделе Color Weakness (Снижение цв. чувств.) на стр. 41.</p>	
	Rec. 709	Для лучшей цветопередачи сигнала стандарта Rec. 709.	
	Стандарт	Для основных ПК-приложений.	
	Игра	Режим для видеоигр.	
	Пользов.	Применение сочетания настроек изображения, определенных пользователем.	
Режим HDR	Выберите режим HDR, лучше всего соответствующий отображаемым изображениям при данных условиях окружающего освещения.		
	Кинотеатр HDRi	Одновременное включение функций HDR и V.I.+ для выравнивания яркости экрана.	









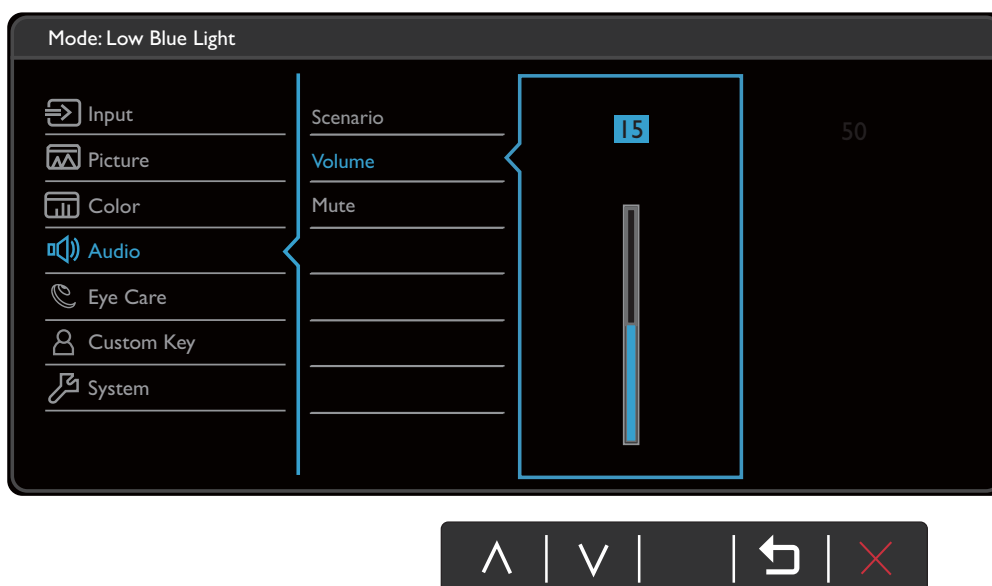

Элемент	Функция		Диапазон
	HDR	Включение стандартной функции HDR.	
	ВЫКЛ.	Отключение функции HDR.	
Цвет. темп-ра	Обычный	Обеспечивает отображение естественных цветов при просмотре видео и фотографий. Это стандартный, заданный на заводе цветовой вариант.	
	Холодные	Придание холодных тонов изображению; это фабричная предустановка для стандартного белого цвета в ПК-отрасли.	
	Теплые	Придание теплых тонов изображению; это фабричная предустановка для стандартного белого цвета газетной бумаги.	
	Опр. польз.	В сочетании основных цветов (красный, зеленый и синий) изображения можно регулировать оттенки того или иного цвета. Переходите последовательно к меню R (красный), G (зеленый) и B (синий), чтобы изменить значения этих параметров. Уменьшение уровня одного или более цветов приведет к уменьшению их присутствия в цветовой гамме изображения. (например, при постепенном уменьшении уровня синего цвета в изображении оно будет приобретать желтоватый оттенок. При уменьшении уровня зеленого цвета изображение приобретет красный оттенок.)	<ul style="list-style-type: none"> • R (0~100) • G (0~100) • B (0~100)
Дополн.	Гамма	Регулировка яркости цветовых тонов. Значением по умолчанию является 2,2 (стандартное значение для Windows).	<ul style="list-style-type: none"> • 1,8 • 2,0 • 2,2 • 2,4 • 2,6
	Оттенок	Регулировка степени восприятия цветов пользователем.	0~100
	Насыщенность	Регулировка степени чистоты цветов.	0~100

Элемент	Функция		Диапазон
Сбросить Цвет	Восстановление стандартных заводских значений для параметров цвета.		<ul style="list-style-type: none"> • ДА • НЕТ
AMA	Уменьшает время реакции ЖК-панели на изменение уровня серого цвета.		<ul style="list-style-type: none"> • ВЫКЛ. • Выс. • Премиум
RGB диап. ПК	Определение диапазона шкалы цветности. Выберите вариант в соответствии с диапазоном RGB, настроенным на подключенном устройстве.		<ul style="list-style-type: none"> • Автоопред. • RGB (0~255) • RGB (16~235)

Меню Аудио

В меню могут быть доступны разные параметры в зависимости от источников входного сигнала, функций и настроек. Недоступные параметры меню будут иметь серый цвет. Недоступные клавиши будут отключены, а соответствующие значки экранного меню пропадут. Для моделей без определенных функций их настройки и соответствующие элементы не будут отображаться в меню.



1. В меню горячих клавиш выберите  (**Меню**).
2. Нажатием  или  выберите **Аудио**.
3. Нажмите  , чтобы войти в подменю, затем нажатием  или  выберите пункт меню.
4. Для регулировки нажимайте  или  , а для выбора нажимайте **OK** .
5. Чтобы вернуться к предыдущему меню, нажмите  .
6. Для выхода из меню нажмите  .

Элемент	Функция	Диапазон	
Сценарий	Выбор эквалайзера, обеспечивающего лучший звуковой эффект для конкретного сценария.		
	Трансляция/ поп	Гармоничное воспроизведение речи и музыки, как будто вживую.	
	Кино	Усиление низких частот с сохранением четкости воспроизведения речи.	
	Диалог/речь	Улучшенное воспроизведение речи, при котором она не заглушается музыкой.	

Элемент	Функция	Диапазон
Громкость	Регулировка громкости звука.	0 ~ 50
Выключить звук	Отключение звукового входа.	<ul style="list-style-type: none"> • ВКЛ. • ВЫКЛ.

Меню Eye Care

В меню могут быть доступны разные параметры в зависимости от источников входного сигнала, функций и настроек. Недоступные параметры меню будут иметь серый цвет. Недоступные клавиши будут отключены, а соответствующие значки экранного меню пропадут. Для моделей без определенных функций их настройки и соответствующие элементы не будут отображаться в меню.

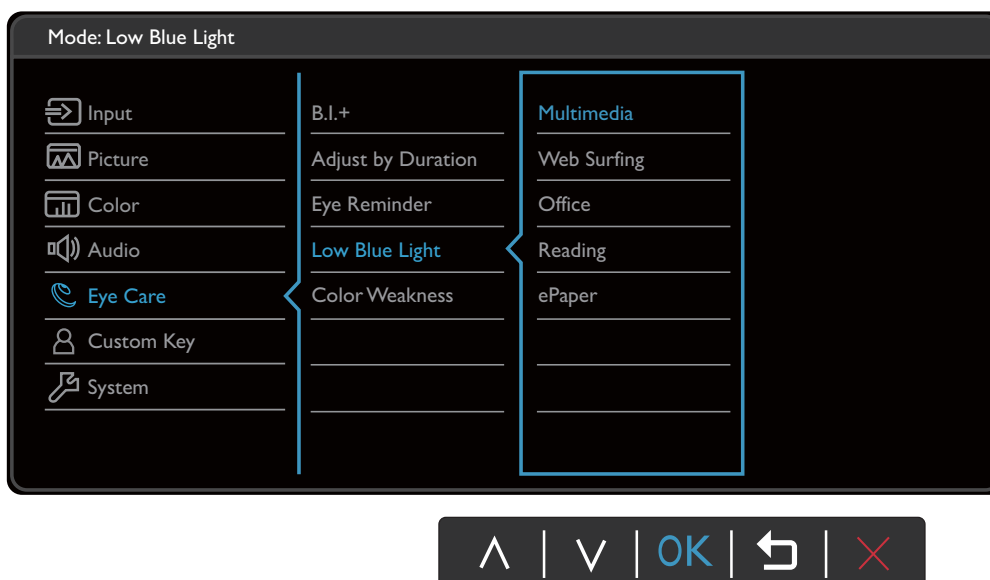

1. В меню горячих клавиш выберите (**Меню**).
2. Нажатием или выберите **Eye Care**.
3. Нажмите , чтобы войти в подменю, затем нажатием или выберите пункт меню.
4. Для регулировки нажимайте или , а для выбора нажимайте **OK** .
5. Чтобы вернуться к предыдущему меню, нажмите .
6. Для выхода из меню нажмите .

Элемент	Функция	Диапазон
В.І.+ (Автояркость плюс)	Включение и выключение функции "Автояркость плюс". Встроенный датчик освещенности в сочетании с технологией "Автояркость плюс" определяет условия окружающего освещения, а также яркость, контрастность и цветовую температуру изображения, и затем автоматически устанавливает сбалансированные значения параметров экрана.	• ВКЛ. • ВЫКЛ.
	Экспонометр	Показывает на экране условия освещенности вокруг монитора.

Элемент	Функция		Диапазон
	Чувст-ть датчика	Регулировка чувствительности датчика освещенности для изменения обнаруженного диапазона яркости. Это может быть полезно для корректировки неравномерной освещенности при обнаружении света.	0 ~ 100
Рег. по длит.	Цветовая температура монитора меняется по мере увеличения времени использования, чтобы снизить возможное напряжение глаз.		<ul style="list-style-type: none"> • ВКЛ. • ВЫКЛ.
Забота о зрении	Эта функция позволяет встроенному датчику приближения обнаруживать ваше присутствие в радиусе примерно 90 см. Если этот датчик обнаружит, что вы находитесь перед монитором дольше заданного времени, то на мониторе появится сообщение с напоминанием о необходимости дать глазам отдых.		<ul style="list-style-type: none"> • ВЫКЛ. • 30 мин. • 45 мин. • 60 мин.
Low Blue Light	<p>Уменьшение интенсивности синего цвета, излучаемого дисплеем, для уменьшения воздействия синего цвета на ваши глаза.</p>  <p>Количество синего света, уменьшенного в каждом режиме low blue light (снижение интенсивности синего света), варьируется и установлено индивидуально для каждого указанного сценария. Выберите режим, отвечающий вашим потребностям.</p>		
	Мультим.	Для просмотра мультимедийных файлов.	
	Веб-серф	Для Интернет-серфинга.	
	Офис	Для работы в офисе или с офисными приложениями.	
	Чтение	Для чтения электронных книг или документов.	
	ePaper	Для чтения электронных книг или документов в черно-белом режиме с подходящей яркостью экрана и четким текстом.	

Элемент	Функция		Диапазон
Color Weakness (Снижение цв. чувств.)	Регулировка согласования цветов, помогающая людям с пониженной цветовой чувствительностью различать цвета.		
	Красный фильтр	Выбор эффекта, производимого красным фильтром. Чем выше значение, тем сильнее будет эффект.	0 ~ 20
	Зеленый фильтр	Выбор эффекта, производимого зеленым фильтром. Чем выше значение, тем сильнее будет эффект.	0 ~ 20

Меню Кнопка "Пользов."

В меню могут быть доступны разные параметры в зависимости от источников входного сигнала, функций и настроек. Недоступные параметры меню будут иметь серый цвет. Недоступные клавиши будут отключены, а соответствующие значки экранного меню пропадут. Для моделей без определенных функций их настройки и соответствующие элементы не будут отображаться в меню.

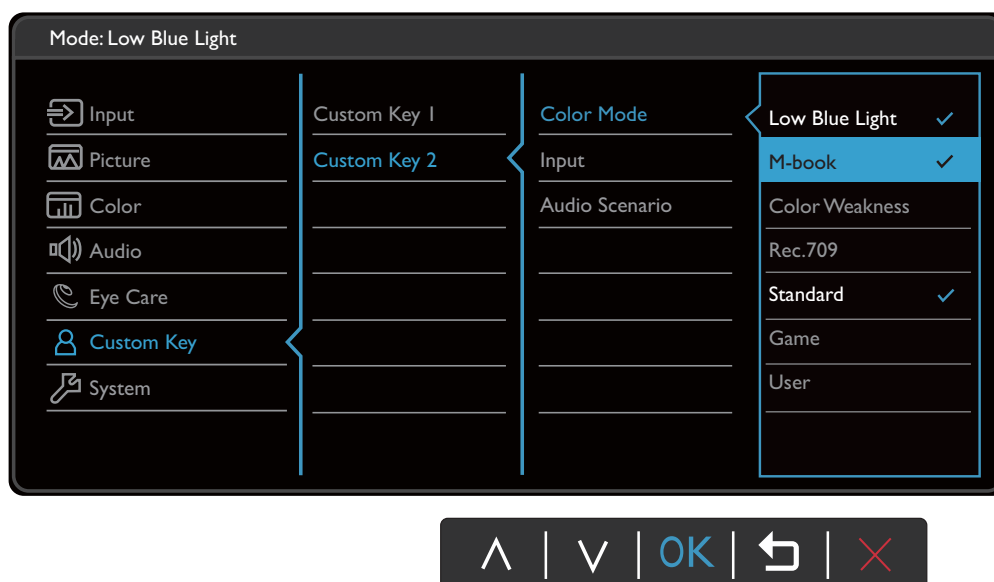



1. В меню горячих клавиш выберите (Меню).
2. Нажатием или выберите **Кнопка "Пользов."**.
3. Нажмите , чтобы войти в подменю, затем нажатием или выберите пункт меню.
4. Для регулировки нажимайте или , а для выбора нажимайте **OK**.
5. Чтобы вернуться к предыдущему меню, нажмите .
6. Для выхода из меню нажмите .

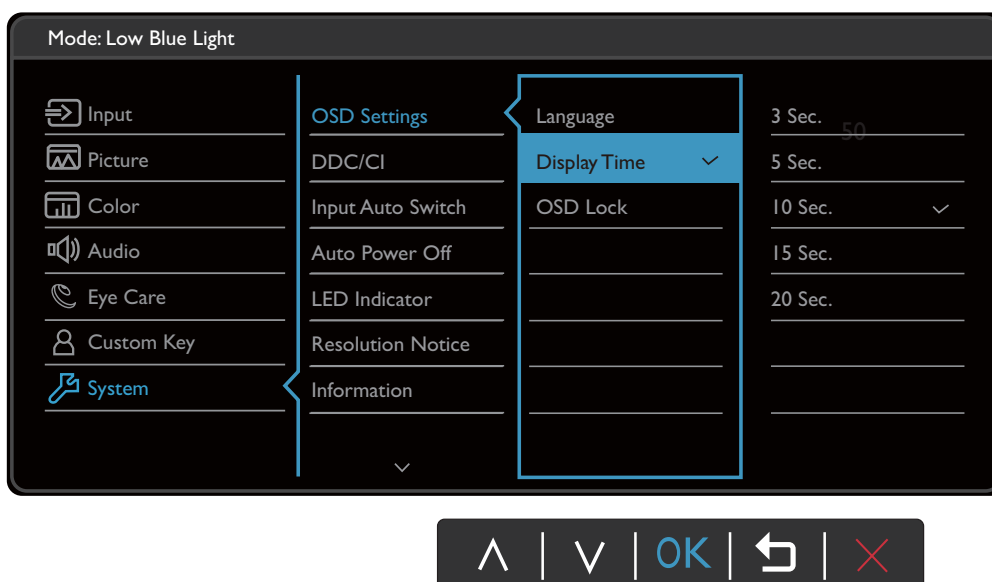

Элемент	Функция	Диапазон
Кнопка "Польз." 1	Задаёт функции, которые могут быть доступны при нажатии кнопки "Польз." 1. Сначала выберите категорию, затем выберите не более 3 параметров, которые будут запускаться по нажатию этой кнопки.	<ul style="list-style-type: none"> • Цвет. режим • Вход • Сценарий звука
Кнопка "Польз." 2	Задаёт функции, которые могут быть доступны при нажатии кнопки "Польз." 2. Сначала выберите категорию, затем выберите не более 3 параметров, которые будут запускаться по нажатию этой кнопки.	

Меню Система

В меню могут быть доступны разные параметры в зависимости от источников входного сигнала, функций и настроек. Недоступные параметры меню будут иметь серый цвет. Недоступные клавиши будут отключены, а соответствующие значки экранного меню пропадут. Для моделей без определенных функций их настройки и соответствующие элементы не будут отображаться в меню.



1. В меню горячих клавиш выберите  (**Меню**).
2. Нажатием ▲ или ▼ выберите **Система**.
3. Нажмите →, чтобы войти в подменю, затем нажатием ▲ или ▼ выберите пункт меню.
4. Для регулировки нажимайте ▲ или ▼, а для выбора нажимайте OK.
5. Чтобы вернуться к предыдущему меню, нажмите ↶.
6. Для выхода из меню нажмите ✕.













Элемент	Функция		Диапазон
Настр. экр. меню	Язык	<p>Выбор языка экранного меню.</p>  <p>Перечень возможных вариантов языка меню может отличаться от перечня, показанного справа, в зависимости от того, для какого региона предназначен ваш монитор.</p>	<ul style="list-style-type: none"> • English • Français • Deutsch • Italiano • Español • Polski • Český • Magyar • Română • Nederlands • Русский • Svenska • Português • العربية • 日本語 • 한국어 • 繁體中文 • 简体中文
	Показать время	<p>Регулировка времени, в течение которого отображается экранное меню.</p>	<ul style="list-style-type: none"> • 3 сек. • 5 сек. • 10 сек. • 15 сек. • 20 сек.
	Блокир. экр. меню	<p>Предотвращение возможности случайного изменения всех параметров монитора. Если эта функция активирована, то использование регуляторов экранного меню и клавиш быстрого вызова блокируется.</p>  <p>Чтобы разблокировать органы управления экранного меню, нажмите и удерживайте любую кнопку в течение 5 секунд.</p>	







Элемент	Функция	Диапазон
DDC/CI	<p>Позволяет настраивать параметры монитора из программ, установленных на ПК.</p> <p> Протокол DDC/CI (Display Data Channel/Command Interface - командный интерфейс канала отображения данных), разработанный Ассоциацией Ассоциация по стандартам в области видеоэлектроники (Video Electronics Standards Association, VESA). DDC/CI позволяет с помощью ПО отправлять данные о рабочих параметрах монитора для удаленной диагностики.</p>	<ul style="list-style-type: none"> • ВКЛ. • ВЫКЛ.
Автоперекл. вх.	<p>После включения конкретный разъем попадет в цикл автоматического выбора входного сигнала. В противном случае его можно будет выбрать только прямым выбором входа или нажатием горячей клавиши.</p>	<ul style="list-style-type: none"> • ВКЛ. • ВЫКЛ.
Авт. выкл. пит.	<p>Установка времени до автоматического выключения электропитания монитора в режиме энергосбережения.</p>	<ul style="list-style-type: none"> • ВЫКЛ. • 10 мин. • 20 мин. • 30 мин.
Индикатор	<p>Включение или выключение индикатора кнопки питания.</p>	<ul style="list-style-type: none"> • ВКЛ. • ВЫКЛ.
Уведомл. о разр.	<p>Определите, нужно ли показывать уведомление о рекомендованном разрешении, когда монитор обнаружит новый источник входного сигнала.</p>	<ul style="list-style-type: none"> • ВКЛ. • ВЫКЛ.
Сведения	<p>Отображение информации о продукте.</p>	<ul style="list-style-type: none"> • Вход • Текущ. разр. • Опт. разр. • HDR • Назв. модели
Сбросить все	<p>Сброс всех параметров режима, цвета и геометрии в стандартные заводские значения.</p>	<ul style="list-style-type: none"> • ДА • НЕТ

Устранение неполадок



Часто задаваемые вопросы

Обработка изображения

-  Изображение размыто.
-  Загрузите **Resolution file (Файл разрешения)** с веб-сайта (см. раздел [Поддержка продукта на стр. 4](#)). См. раздел "**Регулировка разрешения экрана**". Затем выберите правильное разрешение, частоту обновления и отрегулируйте параметры согласно этим инструкциям.
-  Размытое изображение наблюдается только при разрешении, значение которого меньше физического (максимального) разрешения?
-  Загрузите **Resolution file (Файл разрешения)** с веб-сайта (см. раздел [Поддержка продукта на стр. 4](#)). См. раздел "**Регулировка разрешения экрана**". Выберите собственное разрешение.
-  Наблюдаются дефекты пикселей.
- Одна из нескольких точек на экране постоянно отображается черным, одна или несколько точек постоянно отображаются белым, одна или несколько точек постоянно имеют красный, зеленый, синий или другой цвет.
-  • Очистите ЖК-экран.
-  • Включите и выключите питание.
-  • Эти пиксели, которые либо постоянно светятся, либо не поджигаются, этот дефект типичен для ЖК-технологии.
-  Искаженные цвета изображения.
-  Изображение имеет желтый, голубой или розовый оттенок.
-  Выберите **Цвет > Дополн. > Сбросить Цвет** и затем **ДА**, чтобы сбросить параметры цвета и восстановить для них стандартные заводские значения.
- Если цвета изображения, а также цвет экранного меню искажены, вероятно, один из трех основных цветов отсутствует во входном сигнале. Проверьте разъемы сигнального кабеля. Если любой из выводов разъемов погнут или поврежден, то обратитесь за помощью к продавцу монитора.
-  Изображение искажено, мигает или мерцает.
-  Загрузите **Resolution file (Файл разрешения)** с веб-сайта (см. раздел [Поддержка продукта на стр. 4](#)). См. раздел "**Регулировка разрешения экрана**". Затем выберите правильное разрешение, частоту обновления и отрегулируйте параметры согласно этим инструкциям.

-  На мониторе настроено исходное разрешение, но изображение искажено.
-  Когда на мониторе выбрано исходное разрешение, изображение, передаваемое некоторыми источниками видеосигнала, может быть искажено или растянуто. Для просмотра изображения с любых источников с максимально высоким качеством можно использовать функцию **Режим отображ.** и выбрать формат, подходящий для используемого источника видеосигнала. Подробности см. в разделе [Режим отображ. на стр. 38](#).
-  Изображение смещено в одном направлении.
-  Загрузите **Resolution file (Файл разрешения)** с веб-сайта (см. раздел [Поддержка продукта на стр. 4](#)). См. раздел "**Регулировка разрешения экрана**". Затем выберите правильное разрешение, частоту обновления и отрегулируйте параметры согласно этим инструкциям.
-  У статического изображения на экране видна слабая тень.
- 
 - Используя функцию управления питанием, задайте для компьютера и монитора включение режима энергосбережения ("спячки") по прошествии определенного периода бездействия.
 - Для предотвращения эффекта остаточного изображения используйте экранную заставку.

Индикатор электропитания

-  Индикатор горит белым или оранжевым цветом.
- 
 - Постоянное свечение индикатора белым означает, что питание монитора включено.
 - Если светодиодный индикатор горит белым и на экране отображается сообщение **Вне допустимого диапазона**, то это значит, что был установлен режим отображения, который не поддерживается данным монитором. Установите поддерживаемый режим. Загрузите **Resolution file (Файл разрешения)** с веб-сайта (см. раздел [Поддержка продукта на стр. 4](#)). См. раздел "**Регулировка разрешения экрана**". Затем выберите правильное разрешение, частоту обновления и отрегулируйте параметры согласно этим инструкциям.
 - Если индикатор горит оранжевым цветом, то это значит, что включен режим управления питанием. Нажмите любую клавишу на клавиатуре компьютера или подвиньте мышь. Если это не поможет, то проверьте разъемы сигнального кабеля. Если любой из выводов разъемов погнут или поврежден, то обратитесь за помощью к продавцу монитора.
 - Если индикатор не горит, то проверьте, есть ли напряжение в сетевой розетке и исправна ли она, а также положение выключателя питания. Включите индиктор, выбрав **Система > Индикатор**.

Органы управления экранного меню

- ? Органы управления экранного меню недоступны.
- ✓ Чтобы разблокировать органы управления экранного меню, если они по умолчанию заблокированы, нажмите и удерживайте любую кнопку в течение 5 секунд.

Экранные сообщения

- ? Во время загрузки компьютера на экране отображается сообщение **Вне допустимого диапазона**.
- ✓ Появление на экране сообщения **Вне допустимого диапазона** во время загрузки компьютера означает проблему совместимости компьютера, вызванную операционной системой или видеокартой. Система автоматически отрегулирует частоту обновления. Просто подождите, пока запустится операционная система.

Аудио

- ? Не выдается звук через встроенные динамики.
- ✓
 - Проверьте правильность подключения нужного кабеля к источникам входных звуковых сигналов. Подробности см. в разделе [Подсоедините звуковой кабель на стр. 16](#).
 - Увеличьте громкость (возможно, звук отключен или установлен на слишком низкий уровень).
 - Отключите наушники и/или внешние динамики. (Если они подключены к монитору, то вывод звука через встроенные динамики автоматически отключается.)
- ? Не выводится звук через подключенные внешние динамики.
- ✓
 - Отключите наушники (если они подключены к монитору).
 - Проверьте правильность подключения к гнезду наушников.
 - Если питание на внешние динамики подается через USB, то проверьте правильность их USB-подключения.
 - Увеличьте громкость внешних динамиков (возможно, звук отключен или установлен на слишком низкий уровень).

Датчики

- ❓ Датчик света монитора работает неправильно.
- ✓ Датчик света расположен на мониторе спереди внизу. Проверьте:
 - Сняли ли вы защитную наклейку с датчика.
 - Не включена ли функция Автояркость / Автояркость плюс. Проверьте **Eye Care > B.I.+** (Автояркость плюс).
 - Нет ли перед датчиком каких-либо препятствий, мешающих ему правильно определять уровень освещенности.
 - Нет ли перед датчиком каких-либо объектов или одежды ярких цветов. Яркие цвета (особенно белые и флуоресцентные цвета) отражают свет, и датчик не может обнаружить главные источники света.



HDR

- ❓ На экране отображается сообщение **HDR: Эмуляция**.
- ✓ Это значит, что содержимое входного сигнала не совместимо с технологией HDR и что монитор переведен в режим эмуляции HDR. В разделе [Использование технологии HDR на стр. 31](#) описано, как проверить, что вы используете поддерживаемый проигрыватель, содержимое и сертифицированный кабель.

Нужна дополнительная помощь?

Если приведенные в этом руководстве инструкции не помогут устранить проблему, то обратитесь к продавцу или перейдите на свой местный вебсайт с сайта Support.BenQ.com, чтобы получить дополнительную поддержку и найти местный сервисный центр.